

MITSUBISHI

БЫТОВЫЕ ВЕНТИЛЯЦИОННЫЕ УСТАНОВКИ LOSSNAY

VL-100U-E

Инструкция по монтажу.

Перед проведением монтажных работ внимательно ознакомьтесь с инструкцией.

Монтаж должен проводиться квалифицированным персоналом.

Безопасность.

	Осторожно	Эта пометка относится к возможности неправильного обращения или неправильного управления прибором, результатом чего может стать смерть или серьезная травма.
---	------------------	--

	Внимание	Эта пометка относится к возможности неправильного обращения или управления прибором, результатом чего может явиться травма или порча домашнего имущества.
---	-----------------	---

- Графические символы имеют следующие значения.

	Запрещено
	Не разбирать
	Не включать при наличии воды.
	Следуйте данной инструкции.
	Отключите питание.

Содержание Страница



Перед монтажными работами.	
Предупреждения по безопасности	2
Размеры	2
Место установки	3





Монтаж.	
• Распаковка	4
• Отверстия	5
• Подготовка к монтажным работам	5
• Монтаж при толщине стены более 300мм.	6
• Установка монтажной панели	6
• Монтаж блока	6
• Наружный монтаж	7

Проверка.	
Порядок проверки	8

Перед монтажными работами.

— Меры безопасности

 Внимание	
	<ul style="list-style-type: none">• Не разбирайте блок в большей степени, чем это необходимо (во избежание возникновения пожара или поражения электрическим током).
	<ul style="list-style-type: none">• Не устанавливайте блок в ванной комнате и других местах с повышенной влажностью (во избежание возникновения пожара или поражения электрическим током).
	<ul style="list-style-type: none">• Используйте напряжение питания согласно спецификации (во избежание возникновения пожара или поражения электрическим током).• Убедитесь, что наружный воздух поступающий через воздухозаборное отверстие не содержит вредных примесей (выхлопные газы и др.) и не забивается снегом.

 Осторожно.	
	<ul style="list-style-type: none">• Устанавливайте блок только на стене, ни в коем случае не на потолке (падение блока может привести к травмам).• Не устанавливайте блок в местах с высокой температурой воздуха и около открытого огня. (это может привести к пожару).
	<ul style="list-style-type: none">• Монтажные работы проводите в перчатках.• Устанавливайте блок так, чтобы воздухопроводы были наклонены в сторону наружной стены, во избежание попадания влаги в блок.• Установите защитные крышки на выход воздухопроводов во избежание попадания влаги в блок.
	<ul style="list-style-type: none">• Отключайте блок от розетки, если он не используется длительное время.

Габаритные размеры.

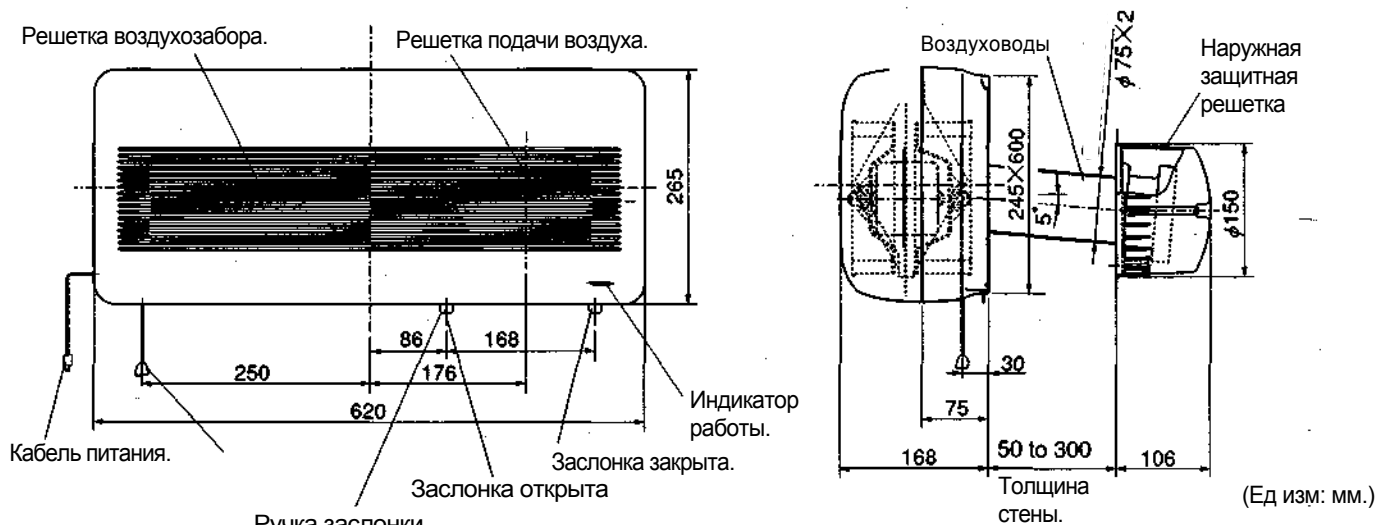

Если толщина стены более 300мм, используйте дополнительный воздухопровод и соединение к основному воздухопроводу (продается отдельно).

Установочные размеры.

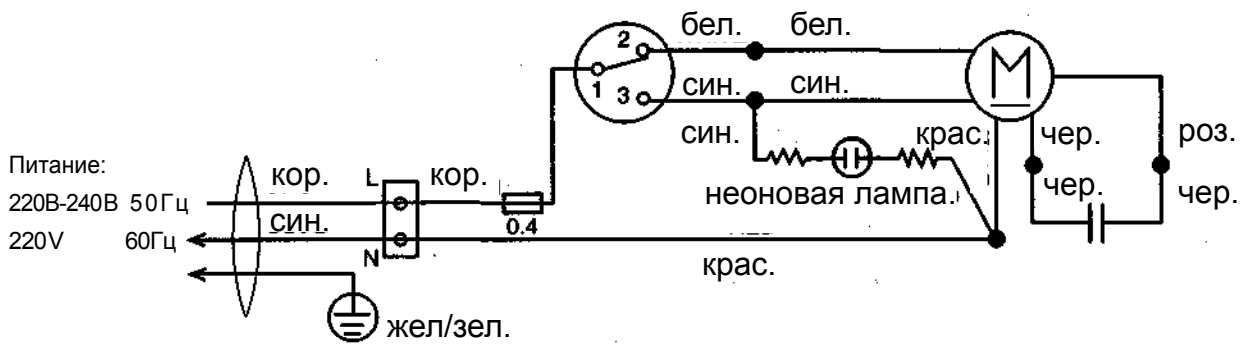
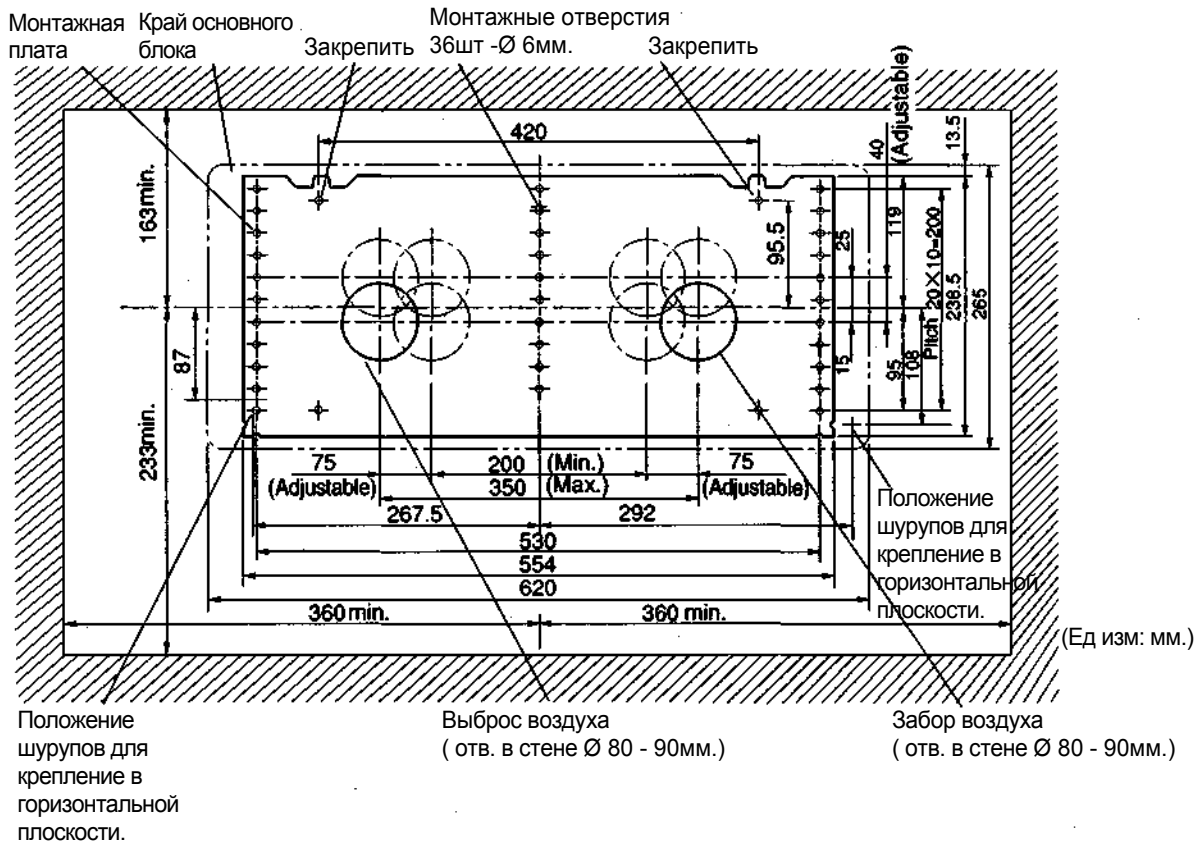

МОНТАЖ .

Комплектность.

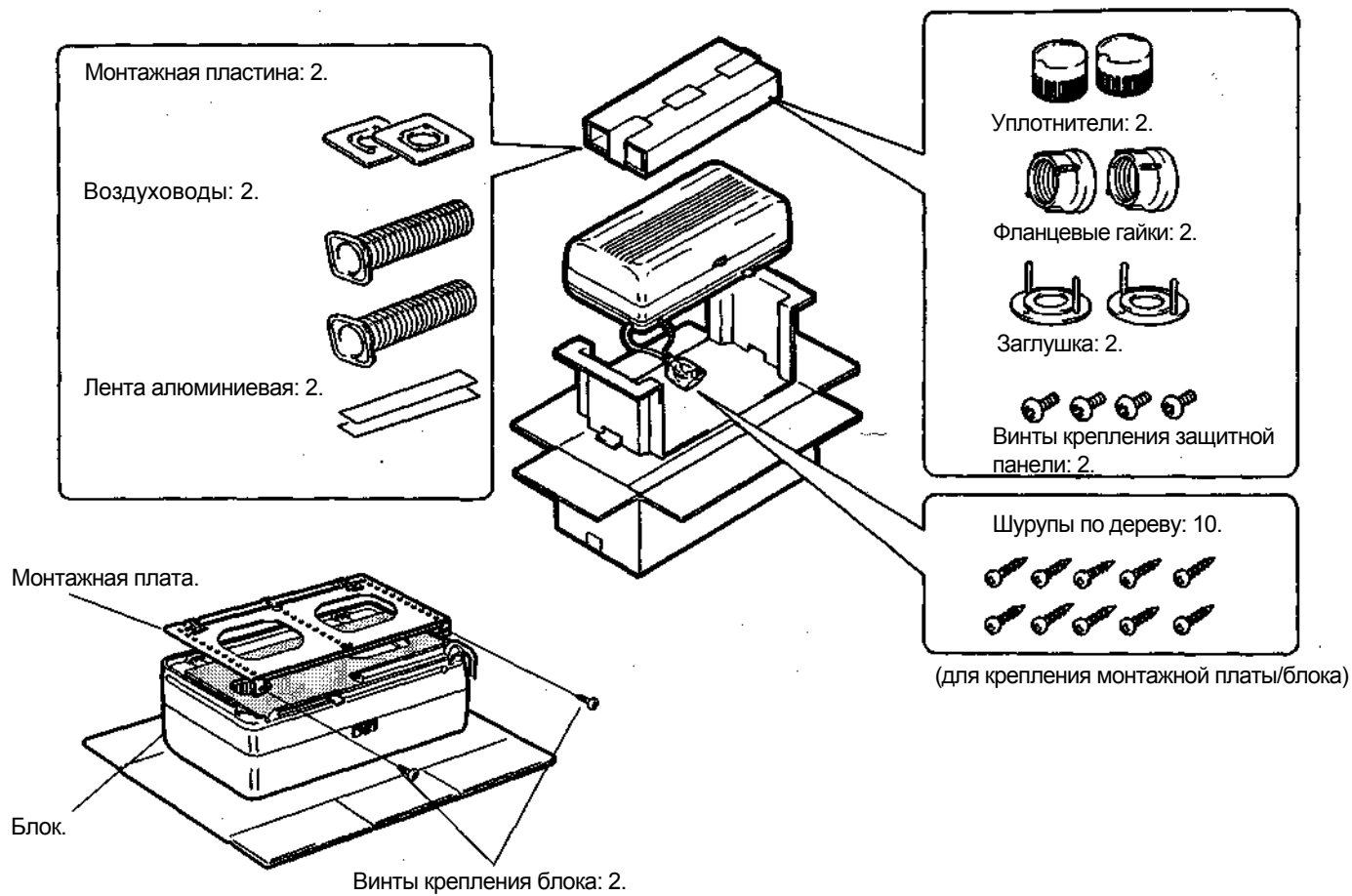

ПРИМ:

Храните винты крепления блока в надёжном месте, они необходимы при монтаже.

Отверстия

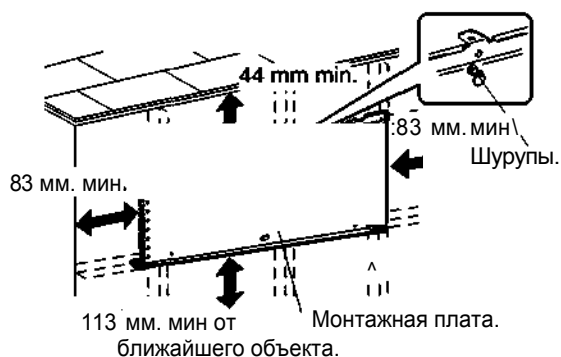

Определите место установки.

1. Приложите монтажную плату к стене.
2. Убедитесь, что стена выдерживает нагрузку с блока.
3. Закрепите монтажную плату на одном шурупе.

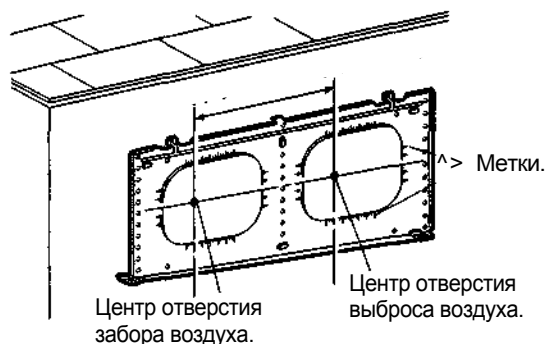

Определите местоположение отверстий под воздуховоды.

1. Используйте калибровочные метки.
 2. Отметьте центр отверстий.
- Расположите отверстия согласно таблице ниже.

	Выброс воздуха	Забор воздуха	Расстояние между отверстиями.
Вертикаль направл.	От центра блока от 15мм. ниже до 25мм. выше.		—
Горизонталь направл.	От центра блока влево от 85 до 175 мм.	От центра блока вправо от 85 до 175 мм.	от 200 до 350мм.

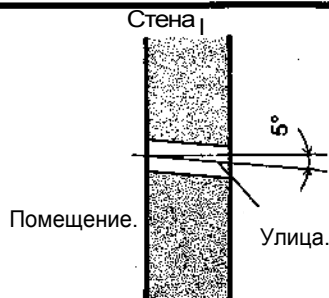

Сверление отверстий.

1. Снимите монтажную пластину.
2. Просверлите отверстия от 80 до 90 мм.

- Для предотвращения попадания дождя, сверлите отверстия под наклоном вниз в сторону улицы.

Подготовка к монтажу.

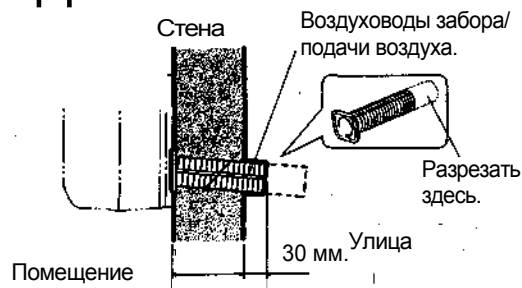

Отрежьте воздуховод забора/подачи воздуха.

1. Измерьте толщину стены.
2. Отрежьте воздуховоды на длину, равную толщине стены + 30мм.

- Воздуховод необходимо отрезать ровно.

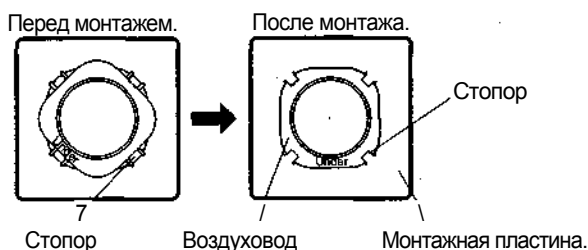

Закрепите воздуховод в держателе.

1. Вставьте воздуховод в держатель.
2. Поверните против часовой стрелки.
3. Закрепите фланцы.

Если толщина стены более 300мм.

Используйте удлинитель воздуховода (продаётся отдельно: P-100P) и соединитель (P-100J). Соединение показано на рисунке ниже.

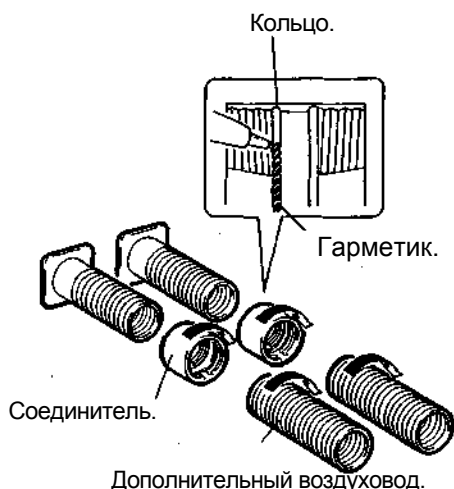

1. Убедитесь в надёжности соединения дополнительного воздуховода.

Прим.	Производите соединение с применением герметика.
-------	---

Установка монтажной пластины.

1

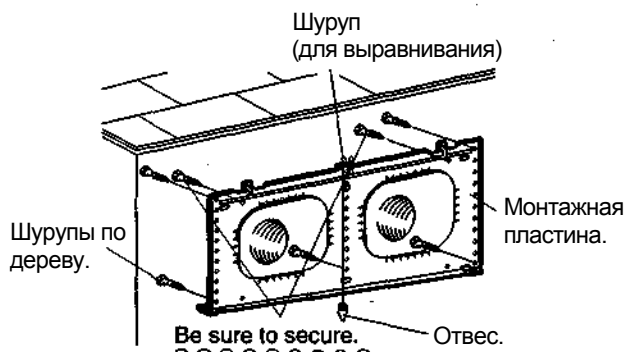

Крепление монтажной пластины.

- Закрепите монтажную пластину на стене, используя 7 приложенных в комплекте шурупов.
- Выровняйте пластину по горизонтали с помощью отвеса.
- Для монтажа пластины на бетонную стену используйте соответствующие шурупы и дюбеля.

2

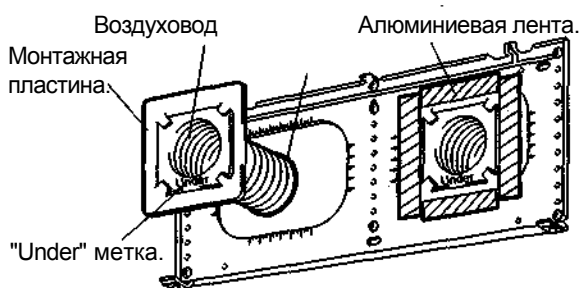

Крепление воздуховодов.

⚠ ВНИМАНИЕ:

- Установите воздуховоды так, чтобы они имели наклон в сторону улицы (во избежание попадания воды в блок).

1. Установите воздуховоды в стену так, чтобы метка "Under" была внизу.
2. Зафиксируйте воздуховоды алюминиевой лентой.

Установка блока.

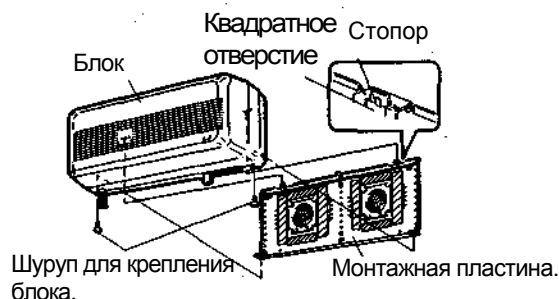

Установка блока.

1. Подвесьте блок на монтажную пластину.
2. Закрепите при помощи двух шурупов.

Конструкция внешней части.

Установите защитные решетки.



Герметизация отверстий.

- Заполните все щели между стеной и воздуховодами герметиком.

1

Установите защитные крышки.

1. Вставьте основания защитные решетки в воздуховоды.
2. Закрепите фланцевые гайки так, чтобы надпись "Upper" была сверху.

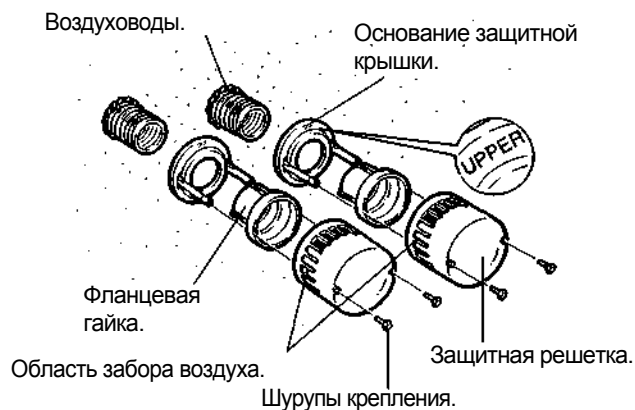

- Основания защитных решеток имеют два отверстия, Ø 5мм. Используйте их для крепления к стене.

3. Закрепите защитные решетки шурупами.

- Для обеспечения разделения выброса воздуха и воздухозабора области забора/выброса воздуха на решетках должны быть ориентированы налево, как показано на рисунке.

2

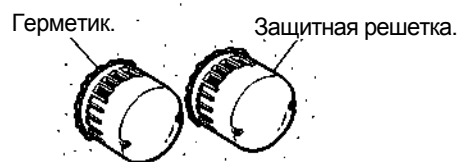

- Для предотвращения попадания дождя.

3

После установки блока, перед пробным включением, убедитесь правильности монтажа.

ТЕСТ.

1

Подайте питание.

2

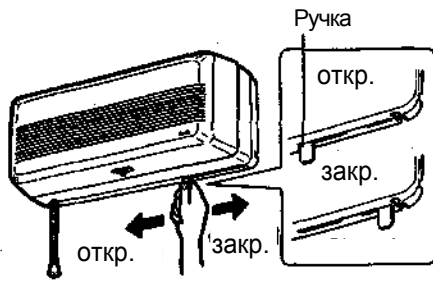

Проверка работы заслонок.

- Перемещая ручку проверьте открывание и закрывание заслонок.

3

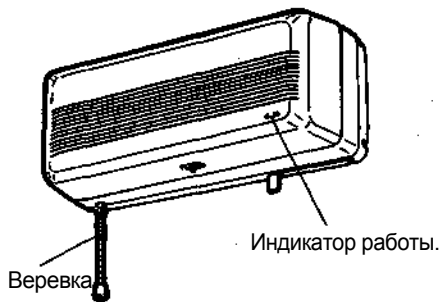

Проверка режимов работы

1. Установите заслонки в открытое положение.
2. Потяните за веревку для включения.
3. Дерните за веревку несколько раз последовательно для проверки переключения режимов.

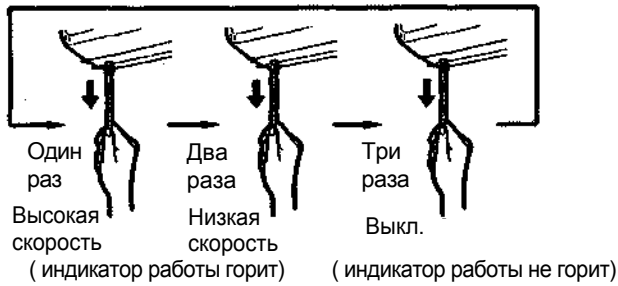

Убедитесь в отсутствии повышенной вибрации и постороннего шума.

- Остановите блок после проверки.

5

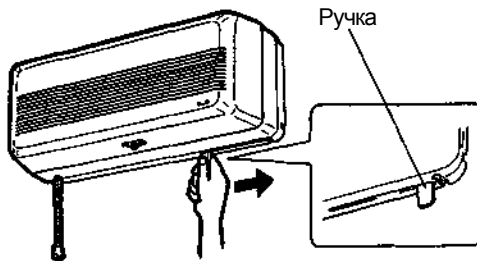

Закройте жалюзи.

6

Выньте вилку из розетки!