

Вентилятор Lossnay с возвратом тепла

Модели

LGH-15RX⁵-E,
LGH-50RX⁵-E,
LGH-100RX⁵-E,

LGH-25RX⁵-E,
LGH-65RX⁵-E,
LGH-150RX⁵-E,

LGH-35RX⁵-E
LGH-80RX⁵-E
LGH-200RX⁵-E

Инструкции по монтажу (для использования дилером/подрядчиком)

Модели с LGH-15RX⁵-E по LGH-100RX⁵-E

Модели LGH-150RX⁵-E и LGH-200RX⁵-E

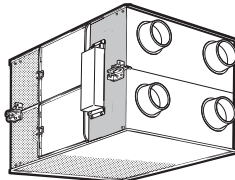
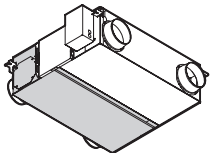

Содержание

Меры предосторожности.....	92
Схематические чертежи.....	93
Примеры стандартного монтажа.....	94
Метод монтажа.....	94
Функциональные настройки.....	101
Пробный запуск.....	103



Необходимо обеспечить надлежащий монтаж данного изделия для обеспечения максимальной функциональности и безопасности. Обязательно прочтите данное руководство по монтажу перед началом монтажных работ.

- Монтаж должен осуществлять дилер или подрядчик по монтажу. Обратите внимание на то, что неправильный монтаж может привести к неисправности или несчастному случаю.



Заказчику предоставляется отдельный буклет "Инструкции по эксплуатации". Буклет и данное руководство необходимо передать заказчику по завершении монтажных работ.

Меры предосторожности

Нижеприведенные обозначения означают, что несоблюдение описанных ниже мер предосторожностей может привести к смерти или серьезной травме.

 ПРЕДУПРЕЖДЕНИЕ	
 Не разбирать	Изменение или разборка запрещены. (Это может привести к пожару, поражению электрическим током или травме.)
 Запрет использования в ванной или душевой	Блок Lossnay и пульт дистанционного управления не следует размещать в местах с повышенной влажностью, например, в ванной комнате или других влажных местах. (Это может привести к поражению электрическим током или утечке электроэнергии.)
 Подключите провод заземления	Изделие должно быть заземлено надлежащим образом. (Неисправность или утечка электропитания может привести к поражению электрическим током.)
 Необходимо следовать приведенным инструкциям.	

Используйте указанный источник электропитания и напряжения. (Использование ненадлежащего источника питания или напряжения может привести к пожару или поражению электрическим током.)
Выберите место с надлежащей прочностью и надежно установите основной блок. (Его падение может привести к травме.)
Работы по электропроводке должны осуществляться квалифицированными профессионалами с учетом правил техники безопасности и надежности в соответствии с техническими нормами и правилами по удлинению проводки электрооборудования. (Плохое соединение или ненадлежащим образом выполненная работа по электропроводке может привести к поражению электрическим током или пожару.)
Установите разъединитель источника питания на стороне подачи электропитания в соответствии с местными техническими нормами по электропроводке.
Перед тем, как получить доступ к клеммным устройствам, необходимо отключить все контуры питания.
Используйте кабели указанного сечения и надежно подключайте кабели для предотвращения их разъединения при натяжении. (При наличии дефекта в соединении имеется вероятность возникновения пожара.)
Выберите надлежащее место для отверстия забора наружного воздуха, где оно не будет всасывать выхлопные газы, например, продукты сгорания и прочее, и где нет вероятности закуривания. (Недостаток свежего воздуха может привести к нехватке кислорода в помещении.)
Стальной трубопровод необходимо устанавливать так, чтобы обеспечить отсутствие электрического соединения с металлическими предметами, например, с металлом, проводами, пластинами из нержавеющей стали и прочими предметами. (При утечке электропитания это может привести к пожару.)

 ОСТОРОЖНО	
 Запрещено	Не устанавливайте нагревательный прибор в месте, где он напрямую подвержен воздействию воздуха из блока Lossnay. (В результате неполного сгорания может произойти несчастный случай.) Не используйте изделие в месте, подверженном влиянию высокой температуры (40 °C или выше), пламени или в местах с наличием воспламеняемых газов. (Это может привести к пожару.) Запрещается эксплуатация в таких местах, как химический завод, где образуются опасные газы, например, кислотные газы, щелочные газы, пары органических растворителей, испарения красок или газы, содержащие коррозионные компоненты. (Это может привести к неисправности.) Запрещается установка изделия в месте воздействия ультрафиолетового света. (Ультрафиолет может привести к повреждению верхней изоляции.)
 Необходимо следовать приведенным инструкциям.	

При монтаже используйте перчатки. (Это может привести к травме.)
Если изделие Lossnay не используется в течение продолжительного времени после монтажа, убедитесь в том, что разъединитель источника питания на распределительной панели питания отключен. (Это может привести к поражению электрическим током, утечке электропитания или пожару в результате ухудшения изоляции.)
Всегда используйте указанные подвесные болты, гайки и прокладки и проводные / цепные крючки соответствующего номинала. (Использование металлических изделий недостаточной прочности может привести к падению изделия.)
Наружные трубопроводы должны иметь наклон с градиентом (1/30 или больше) вниз по направлению к наружному жалюзи Lossnay и иметь надлежащую изоляцию. (Попадание дождевой воды может привести к утечке электропитания, пожару или повреждению домашнего имущества.)
После монтажа необходимо закрыть крышку блока управления. (Пыль или влажность может привести к утечке электропитания или пожару.)
При подключении внешних устройств (электрически управляемой заслонки, лампы, блока мониторинга и т.д.) с использованием выходных сигналов блока Lossnay убедитесь в установке защитного оборудования внешних устройств. (Отсутствие защитного оборудования может привести к пожару, повреждению и т.д.)

ОСТОРОЖНО

- При использовании изделия в месте воздействия высоких температур и влажности (40 °C или выше, 80% отн. влажн. или выше), или в местах частого образования тумана, в основной части может конденсироваться влага, что может привести к накоплению конденсата в блоке. В таких условиях эксплуатировать изделие нельзя.
- В изделие Lossnay может поступать наружный воздух по причине перепада давления на улице и в помещении или по причине ветров, если изделие не используется. Для блокировки наружного воздуха рекомендуется установить электрически управляемую заслонку.
- В районах с холодными зимами, сильными ветрами или частым образованием туманов, при прекращении эксплуатации в изделие могут поступать холодный наружный воздух, ветер или туман. Рекомендуется установить электрически управляемую заслонку.

- При использовании изделия в месте около окна или отверстия возле наружной заслонки, где имеется вероятность скопления насекомых около внутреннего или внешнего источника света, в изделие могут попасть насекомые.
- В местах с холодными зимами, на основном блоке может наблюдаться образование росы или обледенение в месте подключения трубопровода или других секций, в зависимости от условий температуры наружного и внутреннего воздуха и влажности, даже если они находятся в пределах эксплуатационных условий. Обязательно убедитесь в том, что условия эксплуатации и меры предосторожности соблюдены, и не эксплуатируйте изделие при вероятности образования росы или обледенения.

*Пример условия образования росы Наружный воздух: -5 °C или ниже, температура точки росы в месте установки: 10 °C или выше (Если температура внутри помещения составляет 22 °C или выше при относительной влажности 50% или выше)

Схематические чертежи

Модели с LGH-15 по 100 RX₅

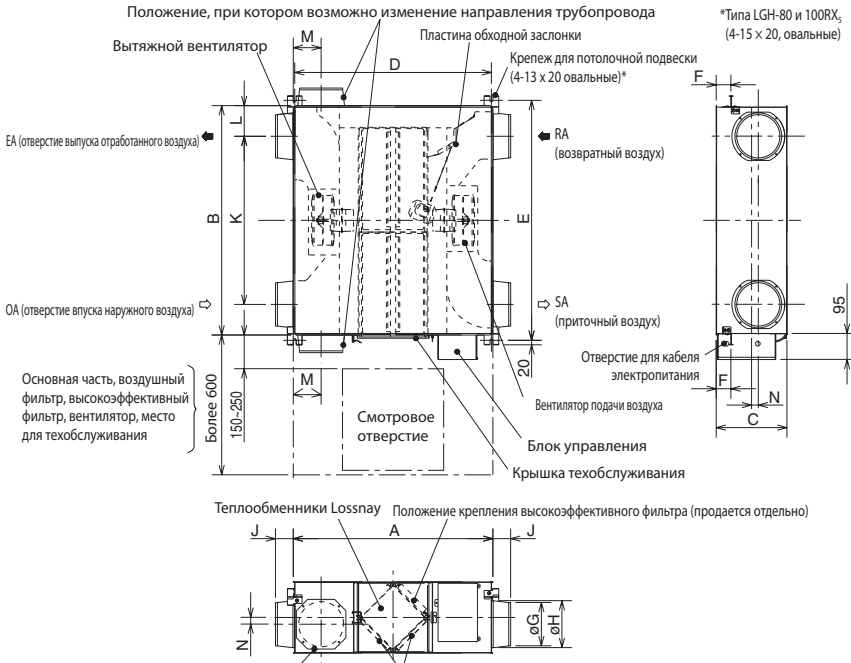

Дополнительные принадлежности

- Крепежные винтыx16
- Соединительные фланцы трубопроводаx4 (двойные фланцы со стороны SA и EA)
- Соединительный кабель Slim-Lossnay (серый: двухжильный)x1

Положение, при котором возможно изменение направления трубопровода Воздушные фильтры Ед. (мм)

Модель	Размеры						Интервал крепежа для потолочной подвески				Соединительный фланец трубопровода				Интервал трубопровода				Вес (кг)
	A	B	C	D	E	F	Номинальный диаметр	G	H	J	K	L	M	N					
LGH-15 RX ₅	780	735	273	768	782	65	100	97,5	110	103	530	102,5	102	30	20				
LGH-25 RX ₅	780	735	273	768	782	65	150	142	160	63	530	102,5	102	30	20				
LGH-35 RX ₅	888	874	315	875	921	80	150	142	160	64	650	112	124	55	29				
LGH-50 RX ₅	888	1016	315	875	1063	65	200	192	208	79	745	135,5	124	30	32				
LGH-65 RX ₅	908	954	386	895	1001	70	200	192	208	79	692	131	133	-	40				
LGH-80 RX ₅	1144	1004	399	1010	1036	389	250	242	258	79	690	157	165	-	53				
LGH-100 RX ₅	1144	1231	399	1010	1263	389	250	242	258	79	917	157	165	-	59				

LGH-150 и 200 RX₅

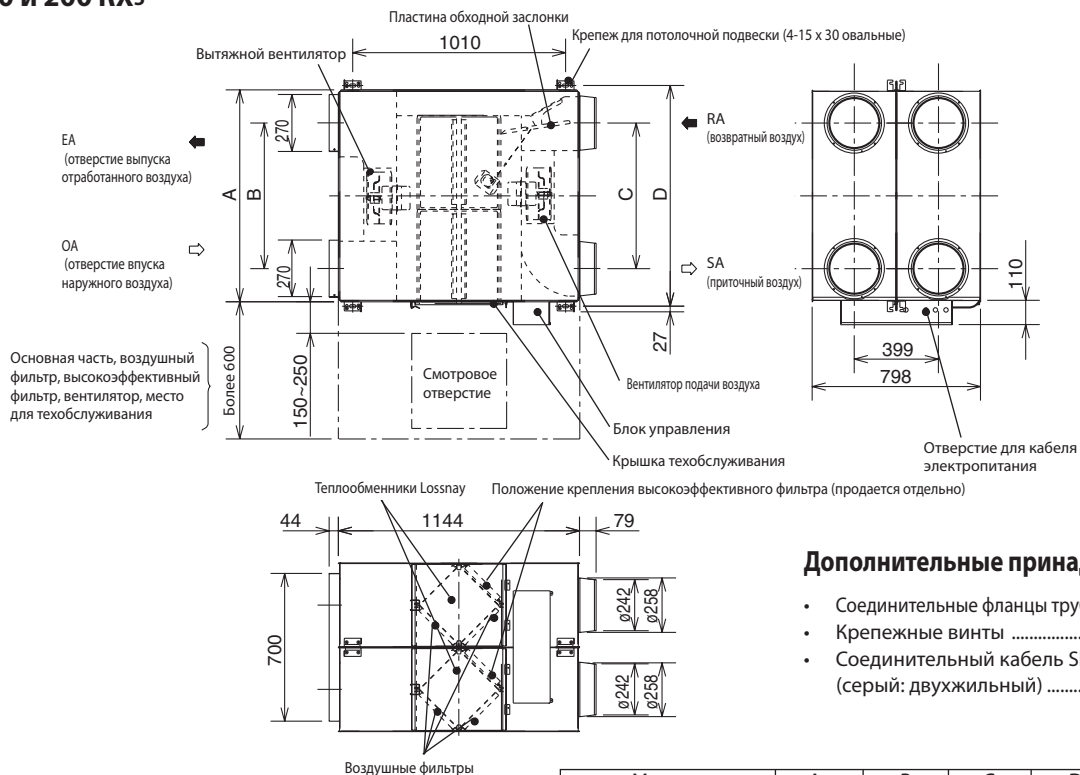

Дополнительные принадлежности

- Соединительные фланцы трубопроводаx4
- Крепежные винты x16
- Соединительный кабель Slim-Lossnay (серый: двухжильный)x1

Модель	A	B	C	D	Вес (кг)
LGH-150 RX ₅	1004	690	690	1045	105
LGH-200 RX ₅	1231	917	917	1272	118

Русский

Примеры стандартного монтажа

- Длина трубопровода

Модель	Расстояние
Модели с LGH-15 по 65 RXs	1 м или больше
LGH-80 и 100 RXs	2,5 м или больше
LGH-150 и 200 RXs	3 м или больше

- Детали также можно устанавливать обратной стороной. Снимите крышку техобслуживания, поверните детали на 180° и установите повторно.

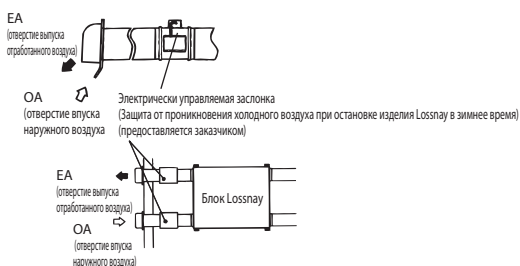
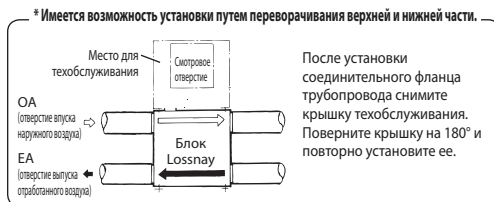

- В регионе с вероятностью обледенения в зимнее время рекомендуется установить электрически управляемую заслонку или подобный предмет для предотвращения проникновения (холодного) наружного воздуха, когда изделие Lossnay остановлено.

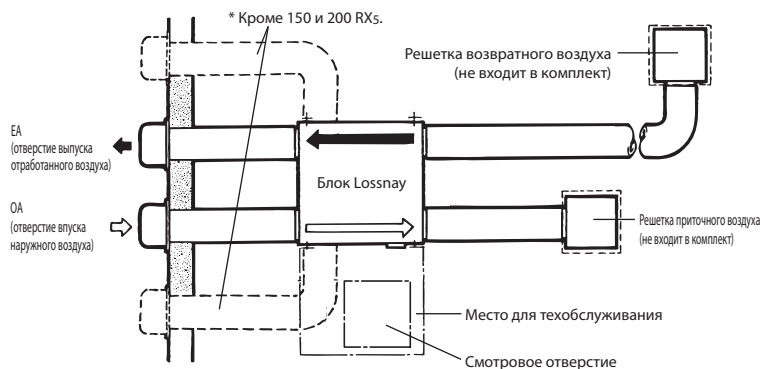

Градиент трубопровода с уклоном вниз: 1/30 или больше (по направлению к стороне стены) и обеспечение расстояния в таблице ниже (для предотвращения попадания дождевой воды)

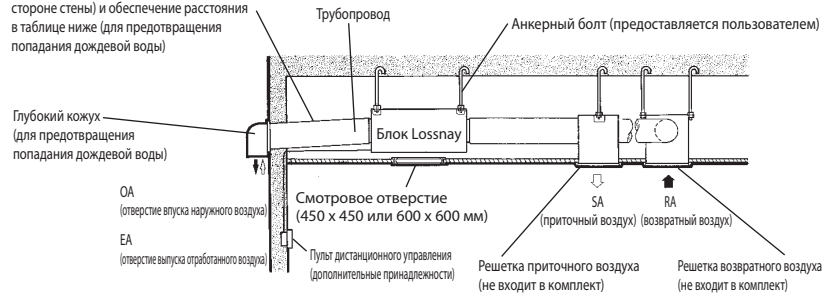

Метод монтажа

Монтаж блока Lossnay

1. Подготовка анкерных болтов

Установите прокладки (наружный диаметр >21 мм для M10, >24 мм для M12) и гайки на предварительно обработанные анкерные болты (M10 или M12), как указано на рисунке ниже.

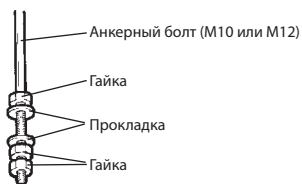

2. Крепление соединительных фланцев трубопровода

Используйте входящие в комплект болты для крепления соединительных фланцев трубопровода к блоку Lossnay.

Модели с LGH-15 по 100 RXs

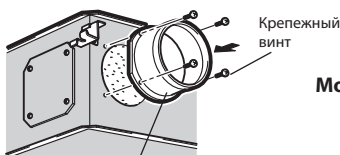

Модели LGH-150 и 200 RXs

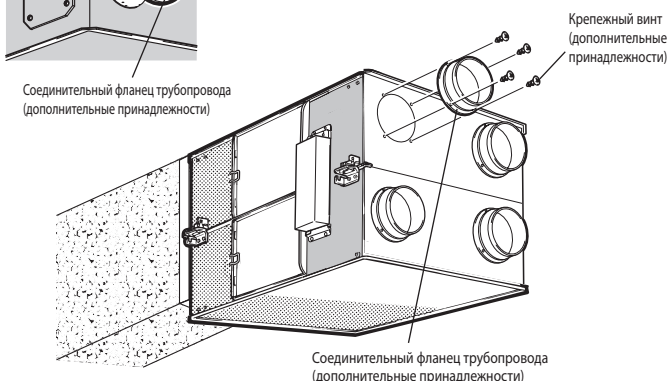

⚠ ОСТОРОЖНО

- Перед креплением соединительных фланцев трубопровода убедитесь в отсутствии инородных предметов (отрывков бумаги, винила и т.д.) внутри блока Lossnay.
- Прикрепите соединительные фланцы трубопровода с использованием уплотнения со стороны SA и RA.

3. Монтаж блока Lossnay

- (1) Навесьте крепеж для потолочной подвески на анкерные болты и осуществите регулировку так, чтобы обеспечить горизонтальность блока Lossnay.
- (2) Надежно затяните болты с помощью двойных гаек.

Модели с LGH-15 по 100 RXs

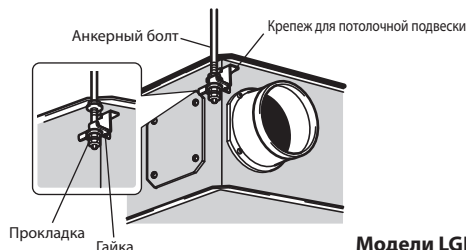

Модели LGH-150 и 200 RXs

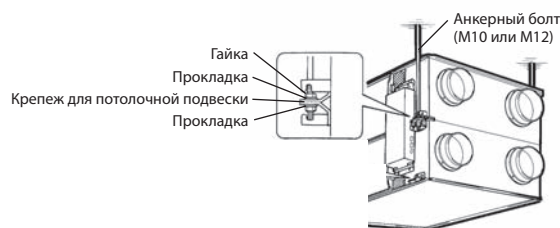

⚠ ОСТОРОЖНО

- При подвешивании блока Lossnay на потолке следите за тем, чтобы не прилагать усилия к блоку управления.
- Установите анкерные болты с учетом веса изделия или сейсмической нагрузки. (также можно использовать проводные / цепные крепления соответствующего номинала)

Метод монтажа (продолжение)

Если подвесные болты короткие, замените монтажные изделия.

Для моделей LGH-80 и 100 RX_s

- (1) Снимите подвесной крепеж и установите его в верхнее монтажное положение.
- (2) Вставьте обратно винты в отверстия снятого подвесного крепежа для предотвращения утечки воздуха.



Модели LGH-80 и 100 RX_s

4. Подключение трубопроводов

- (1) Надежно прикрепите трубопровод к соединительному фланцу трубопровода и оберните стыки алюминиевой лентой (не входит в комплект) для предотвращения утечки воздуха.
- (2) Подвесьте трубопроводы к потолку, чтобы их вес не применялся к блоку Lossnay.
- (3) Два наружных трубопровода необходимо закрыть теплоизоляционным материалом для предотвращения образования конденсата.

Модели с LGH-15 по 100 RX_s

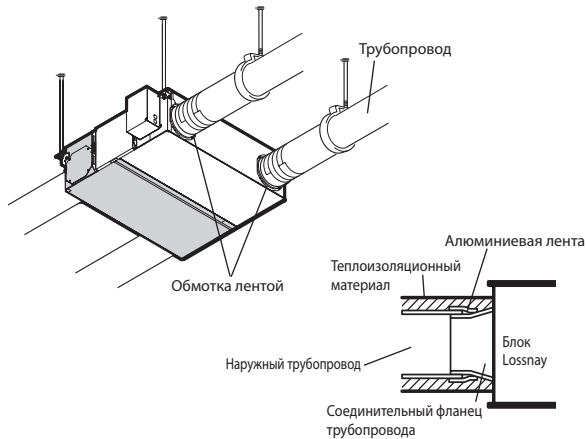

Модели LGH-150 и 200 RX_s

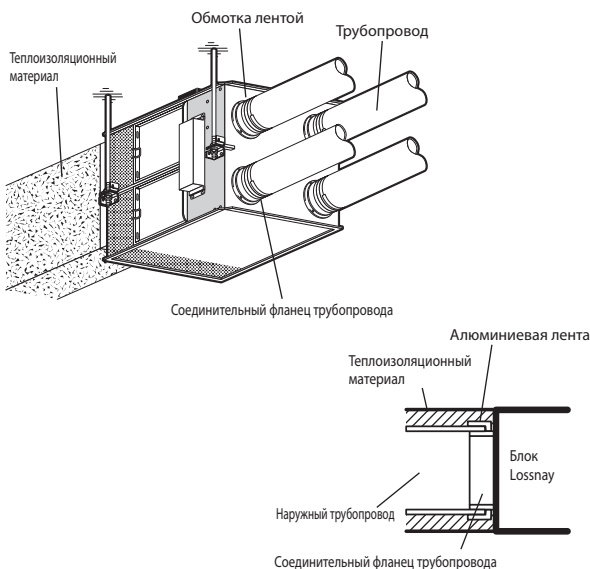

⚠ ОСТОРОЖНО

- Перед креплением трубопроводов убедитесь в отсутствии инородных предметов (отрывков бумаги, винила, мусора и т.д.) внутри трубопроводов.
- При подсоединении трубопроводов запрещается касаться пластины заслонки внутри блока Lossnay.
- Если ожидается, что температура наружного воздуха около места монтажа блока Lossnay будет высокой в период летнего кондиционирования воздуха, рекомендуется обернуть внутренние трубопроводы изоляционным материалом.

Не выполняйте монтаж трубопроводов следующих типов. (Это может привести к падению объема воздуха и возникновению ненормальных шумов.)

- Чрезвычайно острые углы изгибов
- Множественные изгибы
- Изгибы в непосредственной близости около выпускного отверстия
- Чрезвычайное уменьшение диаметра подсоединяемых трубопроводов

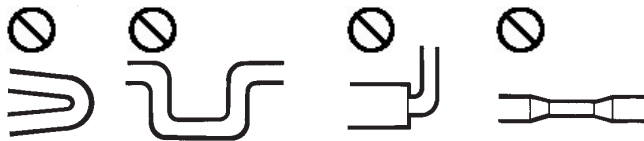

5. При изменении направления трубопровода с наружной стороны (EA/OA).....Кроме LGH-150 и 200 RX_s

(1) Снятие крышки фланца

Открутите крепежные винты крышки фланца (4 шт) и снимите крышку фланца.

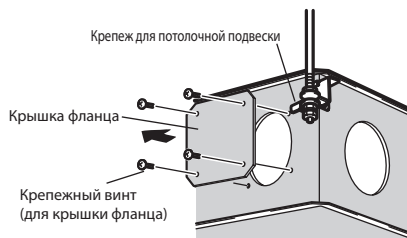

(2) Монтаж соединительного фланца трубопровода

1. Установите соединительный фланец трубопровода с использованием прилагаемых крепежных винтов.
2. Закрепите снятую крышку фланца при помощи снятых крепежных винтов (4 шт).

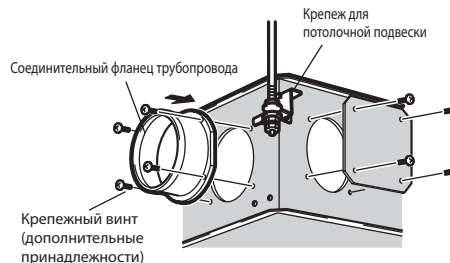

Метод монтажа (продолжение)

Электрический монтаж

- В данном издании метод монтажа электропроводки зависит от конструкции системы.
 Монтаж электропроводки следует осуществлять в соответствии с местными электротехническими нормами.
 * В качестве кабелей передачи всегда используйте ПВХ-кабели с двойной изоляцией.
 * Работы по электропроводке должны осуществляться квалифицированными профессионалами.
 * Перед тем, как получить доступ к клеммным устройствам, необходимо отключить все контуры питания.

Наименования компонентов в блоке управления

Модели с LGH-15 по 100 RX5



Схема подключения проводов

- * Подключите провода, показанные жирными линиями.
- * Обязательно подключите провод заземления.
- * При подключении проводки к блоку необходимо установить разъединитель источника питания.
- * Всегда используйте однополюсный разъединитель при подключении выключателя сетевого питания.

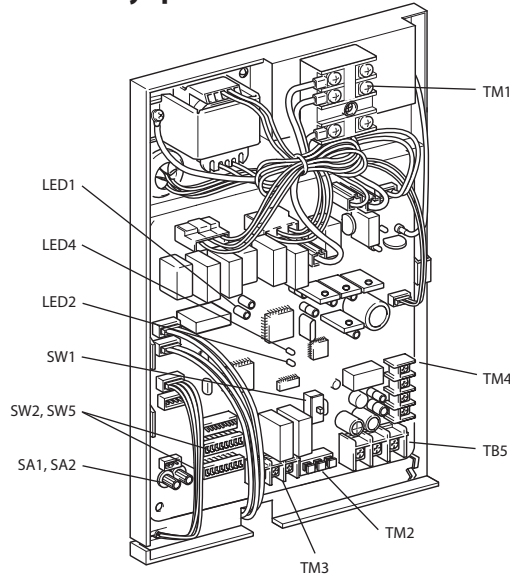
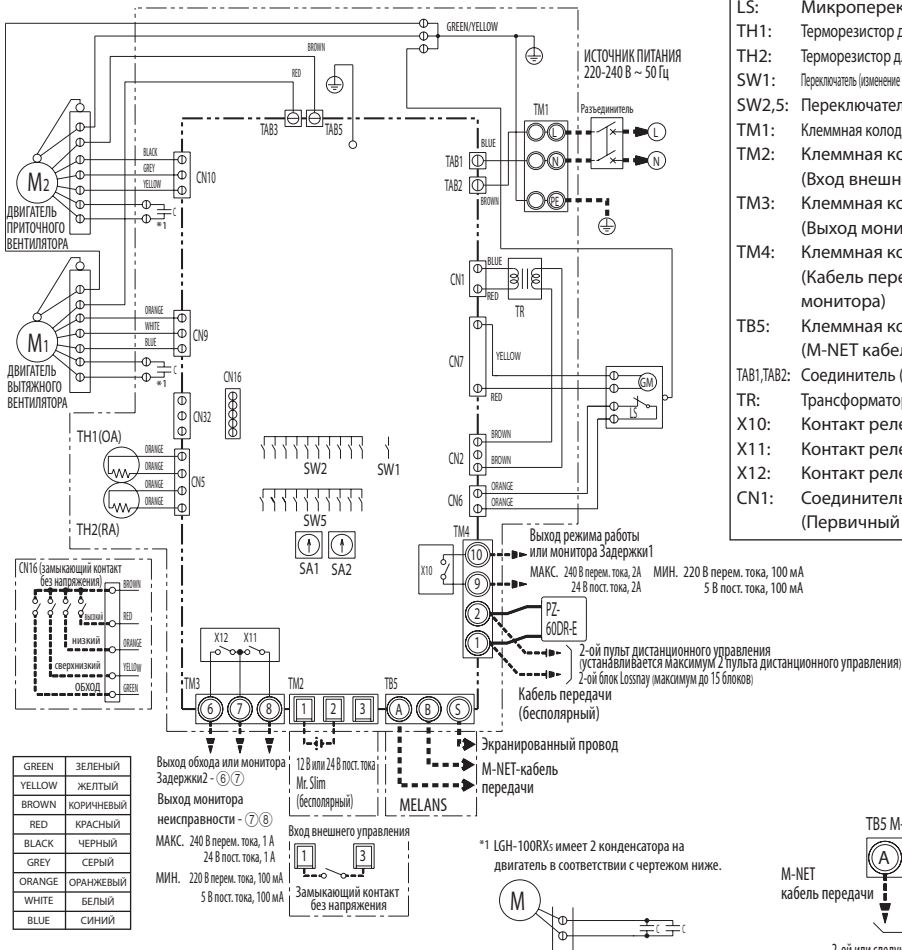

Обозначение символов	
M1:	Двигатель вытяжного вентилятора
M2:	Двигатель приточного вентилятора
C:	Конденсатор
GM:	Двигатель для обходного перемещения
LS:	Микропереключатель
TH1:	Терморезистор для наружного воздуха
TH2:	Терморезистор для возвратного воздуха
SW1:	Переключатель (изменение основного/вспомогательного блоков)
SW2,5:	Переключатель (выбор функции)
SA1, SA2:	Поворотный переключатель настройки адреса (10 цифр) / (1 цифра)
TM1:	Клемная колодка (источник питания)
TM2:	Клемная колодка (Вход внешнего управления)
TM3:	Клемная колодка (Выход монитора)
TM4:	Клемная колодка (Кабель передачи и выход монитора)
TM5:	Клемная колодка (M-NET кабель передачи)
TAB1, TAB2:	Соединитель (источник питания)
X10:	Контакт реле
X11:	Контакт реле
X12:	Контакт реле
CN1:	Соединитель (Первичный трансформатор)
CN2:	Соединитель (Вторичный трансформатор)
CN5:	Соединитель (терморезистор)
CN6:	Соединитель (микропереключатель)
CN7:	Соединитель (двигатель для обходной работы)
TAB3:	Контактный соединитель (двигатель вентилятора)
TAB5:	Контактный соединитель (двигатель вентилятора)
CN9:	Соединитель (двигатель вентилятора)
CN10:	Соединитель (двигатель вентилятора)
CN16:	Соединитель (переключатель высокий / низкий / сверхнизкий / ОБХОД)
CN32:	Соединитель (Выбор дистанционного управления)
SA1:	Поворотный переключатель настройки адреса (10 цифр)
SA2:	Поворотный переключатель настройки адреса (1 цифра)
LED1:	Индикаторная лампа проверки
LED2:	Индикаторная лампа проверки
LED4:	Индикаторная лампа источника питания
CYMBOL	Клемная колодка
⊕	Соединитель
⊞	Вставной соединитель панели или крепежный соединитель панели управления

* При использовании дополнительного пульта дистанционного управления PZ-60DR-E в качестве системы M-NET подключите его к клеммам (1), (2) клеммной колодки TM4 и подключите кабель передачи M-NET к клеммам (A), (B) клеммной колодки TM5.

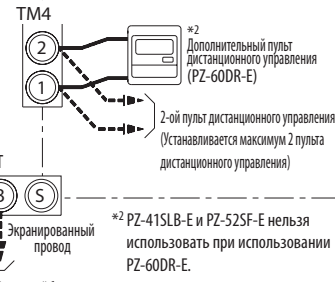

Метод монтажа (продолжение)

Схема подключения проводов ----- Модели LGH-150 и 200 RX5

- * Подключите провода, показанные жирными линиями.
- * Обязательно подключите провод заземления.
- * При подключении проводки к блоку необходимо установить разъединитель источника питания.
- * Всегда используйте однополюсный разъединитель при подключении выключателя сетевого питания.

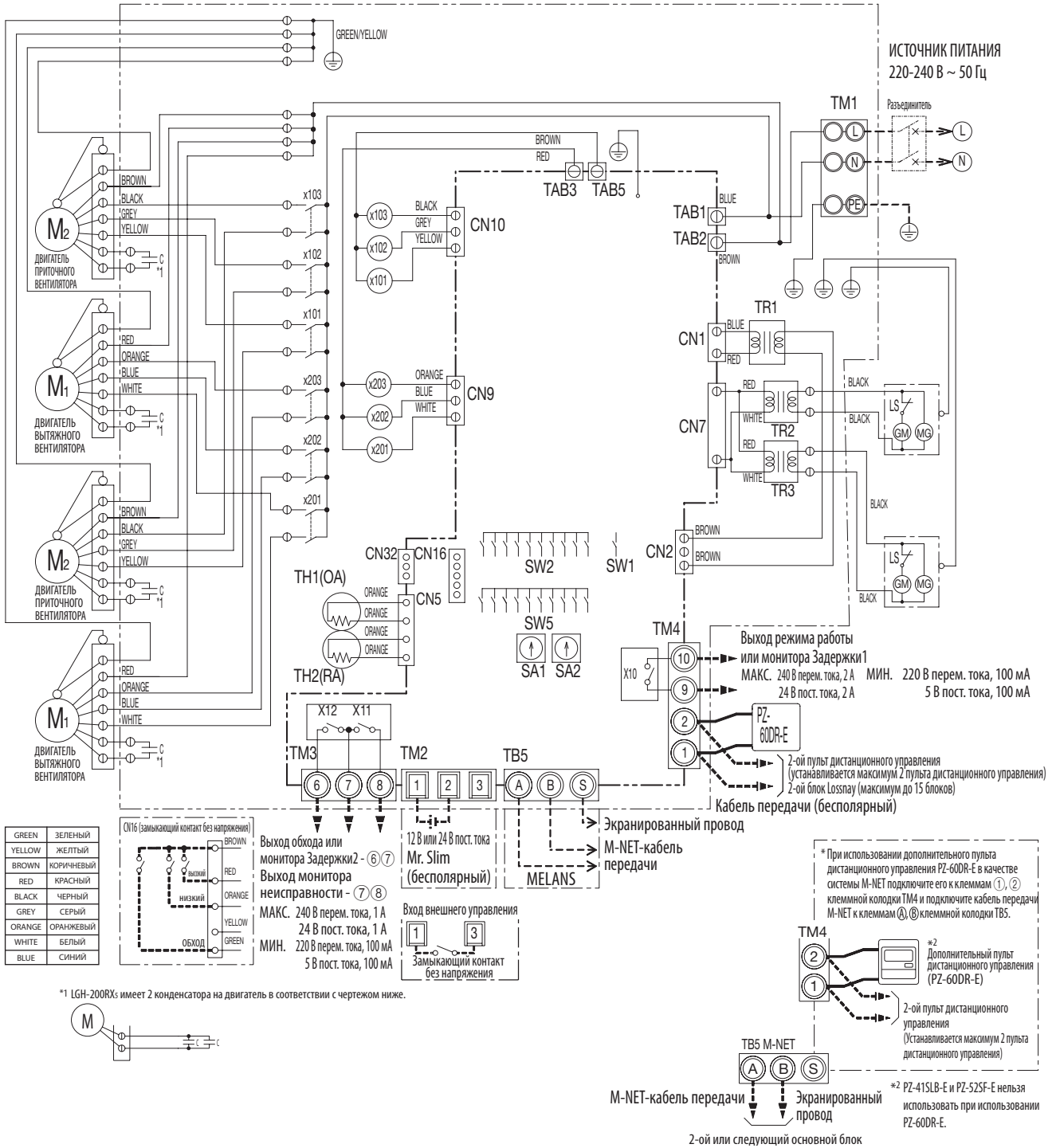

Обозначение символов			
M1 : Двигатель вытяжного вентилятора	TM4: Клеммная колодка (Кабель передачи и выход монитора)	X201,X202,X203 : Реле управления скоростью двигателя вытяжного вентилятора	CN32: Соединитель (выбор дистанционного управления)
M2 : Двигатель приточного вентилятора	TB5: Клеммная колодка (M-NET кабель передачи)	CN1: Соединитель (первичный трансформатор)	SA1: Поворотный переключатель настройки адреса (10 цифр)
C : Конденсатор	TM3: Клеммная колодка (Выход внешнего управления)	CN2: Соединитель (вторичный трансформатор)	SA2: Поворотный переключатель настройки адреса (1 цифра)
GM : Двигатель для обходного перемещения	TM2: Клеммная колодка (Вход внешнего управления)	CN5: Соединитель (терморезистор)	СИМВОЛ Ⓞ : Клеммная колодка
LS : Микропереключатель	TM1: Клеммная колодка (источник питания)	CN7: Соединитель (двигатель для обходной работы)	Ⓧ : Соединитель
TH1: Терморезистор для наружного воздуха	TR1: Трансформатор цепи управления	TAB3, TAB5: Контактный соединитель (двигатель вентилятора)	Ⓧ : Вставной соединитель панели или крепежный соединитель панели управления.
TH2: Терморезистор для возвратного воздуха	TR2, TR3: Трансформатор обходного перемещения	CN9: Соединитель (двигатель вентилятора)	
SW1: Переключатель (изменение основного/вспомогательного блоков)	X10,X11,X12 : Контакт реле	CN10: Соединитель (двигатель вентилятора)	
SW2,5: Переключатель (выбор функции)	X101,X102,X103: Реле управления скоростью двигателя приточного вентилятора	CN16: Соединитель (переключатель высокий / низкий / ОБХОД)	

Метод монтажа (продолжение)

Подключение кабеля электропитания

1. Открутите винты и снимите крышку блока управления

Модели с LGH-15 по 100 RXs

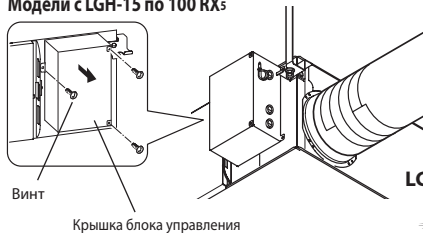

LGH-150 и 200 RXs

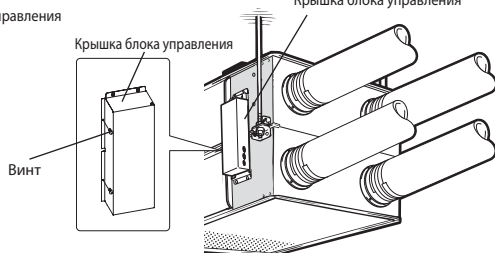

2. Подключение кабеля электропитания и кабеля передачи

Проведите кабель питания через щетку* и подключите его к клеммной колодке TM1 с помощью круглых клемм. Подключите провод заземления к клемме заземления и затяните крепежную щетку. (*: для соединителя типа PG)

Модели с LGH-15 по 100 RXs

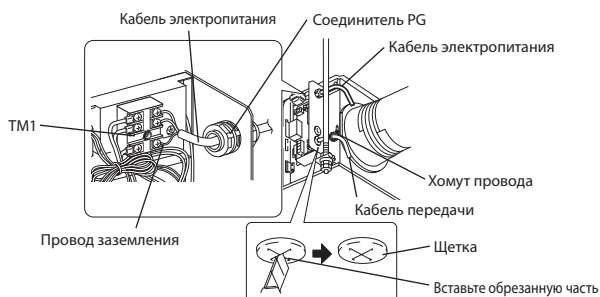

LGH-150 и 200 RXs

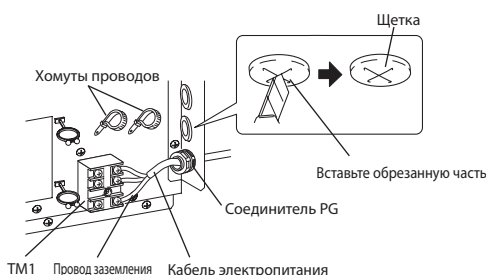

⚠ ОСТОРОЖНО

- Всегда размещайте кабель электропитания и кабель передачи на расстоянии в 5 см для предотвращения неисправностей в блоке.
- Если длина оголенных кабелей электропитания слишком большая, проводники могут соприкоснуться и привести к короткому замыканию.
- Сечение кабеля электропитания: 1,5mm² или больше.

(1) Затяните провод заземления и кабели передачи на клеммной колодке.

(2) Закрепите кабели передачи с помощью хомутов проводов.

По завершении подключения проводки установите на место крышку блока управления.

Имеется возможность создания системы следующей конфигурации. Подключите необходимые детали.

- 1 При подключении с использованием пульта дистанционного управления (PZ-60DR-E, PZ-41SLB-E).
- 2 При взаимной блокировке с внутренним блоком кондиционера или другим внешним устройством, включая других производителей.
- 3 При взаимной блокировке с импульсным выходным устройством.
- 4 При работе с несколькими блоками Lossnay.
- 5 При использовании выхода монитора неисправности или выхода монитора обходной работы.
- 6 При подключении к электрически управляемой заслонке или использовании выхода монитора работы.
- 7 При внешнем переключении режимов скорости высокий / низкий / сверхнизкий (когда подключен датчик CO² или другое устройство).
- 8 При внешнем переключении обходной работы.
- 9 При использовании переключения дистанционного / локального управления и входа ВКЛ/ВЫКЛ (сигнал урочья)
- 10 При подключении к системе City Multi, пульту дистанционного управления Lossnay (PZ-52SFE) или сетевой системе кондиционирования воздуха Mitsubishi Electric Air-Conditioner Network System (MELANS).

⚠ ОСТОРОЖНО

- При подключении внешних устройств (электрически управляемой заслонки, лампы, блока мониторинга и т.д.) с использованием выходных сигналов блока Lossnay убедитесь в установке защитного оборудования внешних устройств. (Отсутствие защитного оборудования может привести к пожару, повреждению и т.д.)

1 При подключении с использованием пульта дистанционного управления (PZ-60DR-E, PZ-41SLB-E)

- * При управлении блоками Lossnay с использованием центрального управления, подключите провода в соответствии с рис. 10.

Надежно закрепите кабель передачи (ПВХ-изолированный с оплеткой, либо ф 0,65 и ф 1,2, либо сечением в диапазоне от 0,3 мм² и до 1,25 мм²) от пульта дистанционного управления к клеммам 1 и 2 входной клеммной колодки (TM4). (Без полярности)

- Если используются два пульта дистанционного управления, подключите их таким же образом.

Примечание

- Не применяйте к винтам клеммной колодки усилие крутящего момента свыше 0,5 Нм. Это может привести к повреждению печатной платы.
- К одной входной клемме можно подключить до 4 ПВХ-проводов в 0,65 или многопроволочный провод 0,3 мм². Если используются провода других типов, то количество подключаемых проводов равно двум.
- PZ-41SLB-E нельзя использовать, если для централизованного управления блоком Lossnay применяется система MELANS.
- PZ-60DR-E и PZ-41SLB-E нельзя устанавливать одновременно.



2 При взаимной блокировке с внутренним блоком кондиционера или другим внешним устройством, включая других производителей

- (1) Подключите кабель выходного сигнала внешнего устройства к входной клеммной колодке (TM2) внешнего контроллера.

⚠ ОСТОРОЖНО

- Типы подключения могут отличаться в зависимости от типа выходного сигнала внешнего устройства.
- Не применяйте к винтам клеммной колодки усилие крутящего момента свыше 0,5 Нм. Это может привести к повреждению печатной платы.

Метод монтажа (продолжение)

- (2) Убедитесь в том, что переключатель импульсного входа (SW2-2) установлен в положение "ВЫКЛ". (При поставке переключатель установлен в положение "ВЫКЛ")

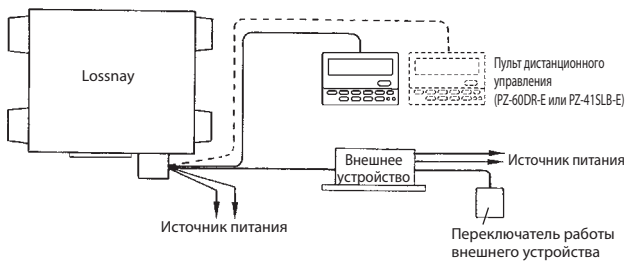

При использовании кондиционера воздуха Mitsubishi Mr. Slim с пультом дистанционного управления MA

Подключите кабель блокировки со стороны соединителя к разъему CN2L на печатной плате внутреннего блока Mr. Slim, затем подключите силовой провод к клеммам ① и ② входной клеммной колодки (TM2) для входа внешнего контроллера Lossnay. (Без полярности)

- Всегда размещайте кабель электропитания и кабель передачи Slim-Lossnay на расстоянии в 5 см или больше для предотвращения неисправностей в блоке.
- Длина соединительного кабеля Slim-Lossnay составляет 0,25 м. При подключении провода удлините его в соответствии с необходимостью.

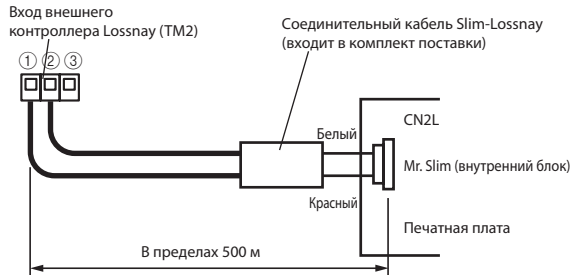

Примечание

- Пульт дистанционного управления Lossnay (PZ-60DR-E, PZ-41SLB-E) нельзя использовать с такой системой.
- Используйте пульт дистанционного управления MA или Mr. Slim для включения / выключения Lossnay или переключения скорости вентилятора.
- Режимом вентиляции является "автоматическая вентиляция".
- Соединительный кабель Slim-Lossnay можно удлинять максимум до 500 м. (Технические характеристики кабеля-удлинителя приводятся ниже) Убедитесь в надежности всех соединений и наличии всей необходимой изоляции. В качестве кабеля-удлинителя используйте экранированный ПВХ-кабель или кабель сечением от 0,5 мм² до 1,0 мм².

Если внешнее устройство выдает рабочий сигнал напряжением 12 В пост. тока или 24 В пост. тока

- Подключите рабочий сигнал (провод) внешнего устройства через удаленный выход к клеммам ① и ② на клеммной колодке входа внешнего управления (TM2). (Без полярности)

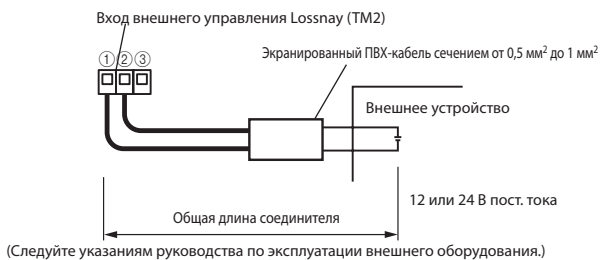

Если внешнее устройство выдает сигнал замыкающего контакта без напряжения

- Подключите рабочий сигнал (провод) внешнего устройства через удаленный выход к клеммам ① и ③ на клеммной колодке входа внешнего управления (TM2).

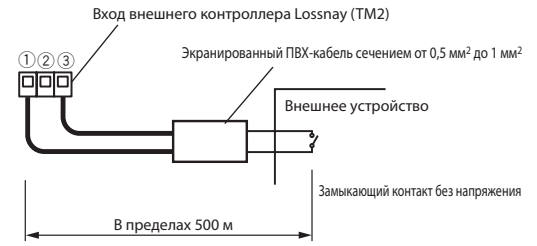

⚠ ОСТОРОЖНО

- Если со стороны замыкающего контакта без напряжения используется оптопара или любой другой тип полярного соединителя, подключите положительный вывод к клемме ③, а отрицательный – к клемме ①.

3 При взаимной блокировке с импульсным выходным устройством

- (1) Переведите переключатель импульсного входа [SW2-2] в положение ВКЛ. (См. Функциональные настройки ■ "Настройки импульсного входа")
- (2) Подключите импульсное выходное устройство (т.е., систему управления зданием) к клеммной колодке входа внешнего управления [TM2].
 - Ширина импульса должна составлять не менее 200 мсек.
 - При использовании PZ-60DR-E это также можно установить с пультом дистанционного управления.

Методы подключения зависят от типов импульсного сигнала

См. Раздел 2 "Если внешнее устройство выдает рабочий сигнал напряжением 12 В пост. тока или 24 В пост. тока" или "Если внешнее устройство выдает сигнал замыкающего контакта без напряжения".

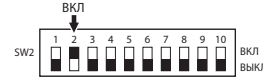

4 При работе с несколькими блоками Lossnay

- (1) Подключите Блок Lossnay 1 к Блоку Lossnay 2, затем Блок 2 к Блоку 3 и т.д. (максимум 15 блоков) с помощью кабеля передачи (ПВХ-изолированный с оплеткой, сечением в диапазоне от ф 0,65 до ф 1,2, или между 0,3 мм² и 1,25 мм²).
- (2) Измените настройку на переключателе изменения основного/вспомогательного блоков (SW1) на втором и последующем блоках Lossnay в положение "Sub" (вспомогательный).

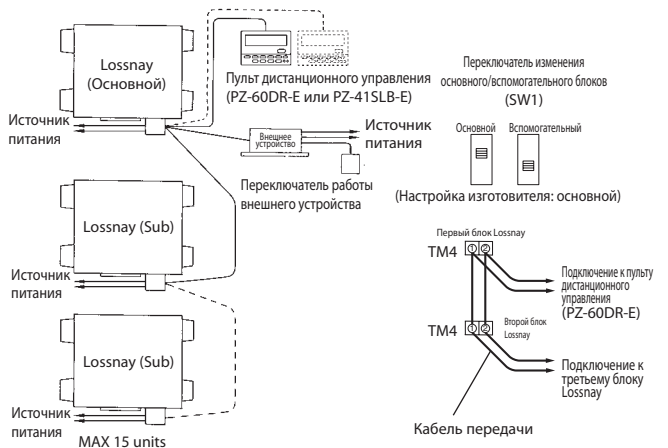

⚠ ОСТОРОЖНО

Не применяйте к винтам клеммной колодки усилие крутящего момента свыше 0,5 Нм. Это может привести к повреждению печатной платы.

Примечание

- К одной входной клемме можно подключать до четырех многожильных проводов сечением 0,3 мм² или ПВХ-кабелей φ 0,65.
- При использовании кабелей других типов максимальное количество проводов равно двум.
- Сигнал работы и импульсный сигнал можно подключить к внешнему устройству только основного блока Lossnay.
- Подключите питание к каждому соответствующему блоку Lossnay.
- При подключении блоков типа LGH-150RX₅ и LGH-200RX₅, они работают на низкой скорости вентилятора, даже если выбрать сверхнизкую скорость вентилятора.

Метод монтажа (продолжение)

5 При использовании выхода монитора неисправности или выхода монитора обходной работы.

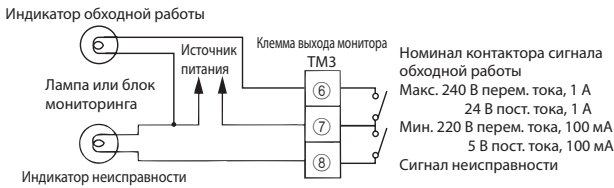

Подключите к клеммам (6) и (7), или (7) и (8) клеммной колодки выхода монитора (TM3) с использованием схемы подключения проводов.

Примечание

- * Не применяйте к винтам клеммной колодки усилие крутящего момента свыше 0,5 Нм. Это может привести к повреждению печатной платы.
- Имеется возможность выхода монитора Обходной работы или Задержки 2 с функцией задержки 2. (См. Функциональные настройки 18 "Настройки для TM3 (6-7)")

6 При подключении к электрически управляемой заслонке или использовании выхода монитора работы.

Подключите кабель электропитания от электрически управляемой заслонки к клеммам (9) и (10) клеммной колодки выхода монитора (TM4) с использованием схемы подключения проводов. Имеется возможность выхода монитора работы с функцией задержки 1. (См. Функциональные настройки 6 "Настройки для TM4 (9-10)")

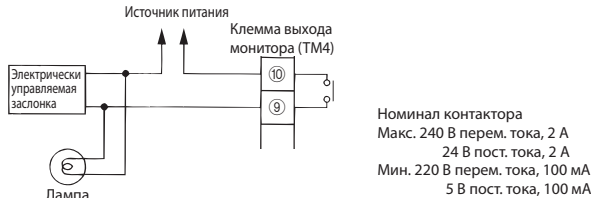

Примечание

- * Не применяйте к винтам клеммной колодки усилие крутящего момента свыше 0,5 Нм. Это может привести к повреждению печатной платы.
- * Время отклика для внешних входных сигналов показано в следующей таблице.

Внешний сигнал	Время отклика
Сигнал уровня	Макс. 7 сек.
Импульсный сигнал	Макс. 200 мсек

7 При внешнем переключении режимов скорости вентилятора высокой / низкой / сверхнизкой (при подключении датчика CO₂ или другого оборудования)

Используя имеющийся в продаже датчик CO₂ и т.д., осуществите подключение путем вставки дополнительного дистанционного адаптера ВКЛ/ВЫКЛ (PAC-SA88HA-E) в соединитель CN16 (селектор высокой / низкой), как показано на рисунке.

■ Для принудительного внешнего включения высокой скорости вентилятора

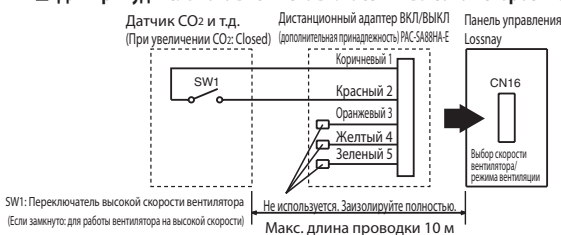

Если переключатель SW1 находится в положении "ВКЛ", скорость вентилятора Lossnay будет установлена в положение "Высокий" (Сверхвысокий) независимо от настройки пульта дистанционного управления. Используйте его таким образом, чтобы он обеспечивал вентиляцию при Низкой или Сверхнизкой скорости вентилятора обычным образом, и когда внешний датчик обнаружит загрязнение внутреннего воздуха, он переключается в режим Высокой (Сверхвысокой) скорости вентилятора.

■ Для принудительного внешнего включения низкой скорости вентилятора

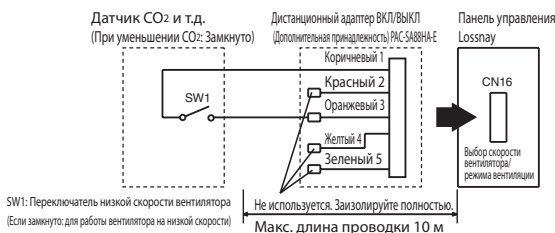

Если переключатель SW1 находится в положении "ВКЛ", скорость вентилятора Lossnay будет установлена в положение "Низкий" независимо от настройки пульта дистанционного управления. Используйте его таким образом, чтобы он обеспечивал вентиляцию при Высокой скорости вентилятора обычным образом, и когда внешний датчик обнаружит уменьшение загрязнения внутреннего воздуха, он переключается в режим Низкой скорости вентилятора.

■ Для принудительного внешнего включения сверхнизкой скорости вентилятора

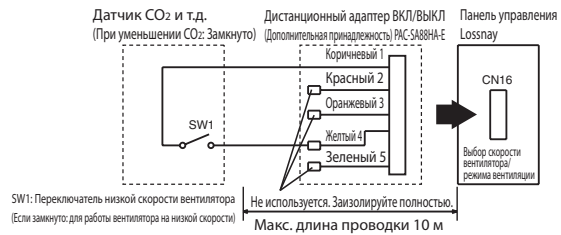

Если переключатель SW1 находится в положении "ВКЛ", скорость вентилятора Lossnay будет установлена в положение "Сверхнизкий" независимо от настройки пульта дистанционного управления. Используйте его таким образом, чтобы он обеспечивал вентиляцию при Высокой скорости вентилятора обычным образом, и когда внешний датчик обнаружит уменьшение загрязнения внутреннего воздуха, он переключается в режим Сверхнизкой скорости вентилятора.

- * Для типов LGH-150RXs и LGH-200RXs скорость вентилятора Lossnay будет установлена в режим "Низкий".

8 При внешнем переключении обходной работы.

Установите проводное подключение путем вставки дополнительного дистанционного адаптера ВКЛ/ВЫКЛ (PAC-SA88HA-E) в соединитель CN16 (селектор режима вентиляции).

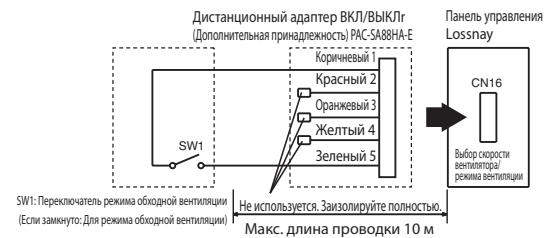

Если переключатель SW1 установлен в положение "ВКЛ", режим вентиляции Lossnay изменяется на режим обходной вентиляции, независимо от настройки на пульте дистанционного управления.

- * Если температура наружного воздуха упадет ниже 8 °C, режим переключается на вентиляцию теплообменника. (Отображение на пульте дистанционного управления не меняется.)

9 При использовании переключения дистанционного / локального управления и входа ВКЛ/ВЫКЛ (сигнал уровня)

Пульт дистанционного управления (PZ-41SLB-E) не используется. Вставьте дополнительный дистанционный адаптер ВКЛ/ВЫКЛ (PAC-SE55RA-E) в CN32 на печатной плате управления Lossnay.

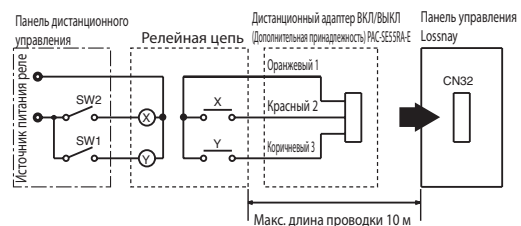

SW1: При установке в положение ВКЛ, блок Lossnay нельзя включить/выключить при помощи пульта дистанционного управления (PZ-60DR-E, PZ-52SF-E).

SW2: Если переключатель SW1 установлен в положение ВКЛ, блок Lossnay нельзя включить путем перемещения переключателя SW2 в положение ВКЛ или выключить путем перемещения переключателя SW2 в положение ВЫКЛ.

SW1: Селекторный переключатель дистанционного/локального управления
SW2: Переключатель ВКЛ/ВЫКЛ
X, Y: Реле (Номинал контактора, пост. ток 1 мА)

10 При подключении к системе City Multi, пульту дистанционного управления Lossnay (PZ-52SF-E) или сетевой системе кондиционирования воздуха Mitsubishi Electric Air-Conditioner Network System (MELANS).

- * Если осуществляется централизованное управление в соответствии с подключением проводов, показанным в данном разделе, использовать пульт дистанционного управления (PZ-41SLB-E) нельзя.

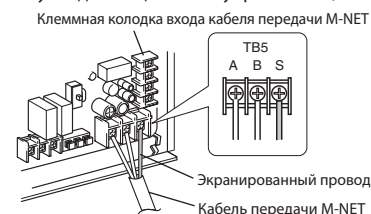

Метод монтажа (продолжение)



- Один экранированный провод подключается к клемме TB5  печатной платы клеммной колодки.

Необходимо настроить адрес. (См. раздел Функциональная настройка.)



Кабель передачи M-NET: Подключите любой внутренний блок City Multi или сетевую систему кондиционирования воздуха Mitsubishi Electric Air-Conditioner Network System (MELANS) к блоку Lossnay.



- Положения подключения отличаются для пульта дистанционного управления PZ-60DR-E и PZ-52SF-E.

PZ-60DR-E:

Подключите к клеммам TM4 ,  на печатной плате. (См. Раздел **1** "При подключении с использованием пульта дистанционного управления (PZ-60DR-E)")

PZ-52SF-E:

Подключите к клеммам TB5 ,  на той же клеммной колодке, к которой подключаются кабели передачи M-NET.

- Надежно подключите кабели передачи M-NET к клеммам TB5 , . (Без полярности)

Тип: (Экранированный кабель, CVVS/CPEVS)

Диаметр провода: от 1,25 мм² до 2,0 мм²

⚠ ОСТОРОЖНО

- Не применяйте к винтам клеммной колодки усилие крутящего момента свыше 0,5 Нм. Это может привести к повреждению печатной платы.
- Всегда используйте в качестве кабелей передачи M-NET только экранированные кабели, и обеспечивайте надлежащую заделку экранирования.

При взаимной блокировке с кондиционером Mitsubishi со свободной планировкой

- В случае PZ-60DR-E

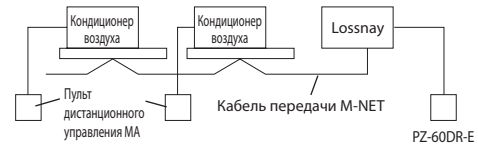

- В случае PZ-52SF-E

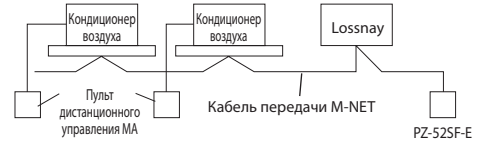

При подключении к PZ-60DR-E и MELANS

- Подключите силовой блок.

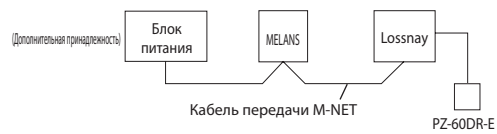

- * Общая длина кабелей передачи не должна превышать 500 м. Длина проводки между блоком Lossnay и блоком питания (дополнительная принадлежность) или наружным блоком не должна превышать 200 м.

Функциональные настройки

При подключении к блоку City Multi, пульта дистанционного управления Lossnay (PZ-52SF-E) и MELANS необходимо настроить адрес.

Настройка адреса

При настройке адреса соответствующего блока Lossnay следуйте нижеприведенной процедуре.

(Метод определения адреса будет зависеть от существующей системы. Подробнее см. соответствующие технические документы.)

- (1) Снимите крышку блока управления.
 - (2) При помощи отвертки с плоским лезвием поверните переключатель настройки адреса на печатной плате.
- SA1 означает 10 цифр, а SA2 - 1 цифру.
 - Значением по умолчанию является "00"

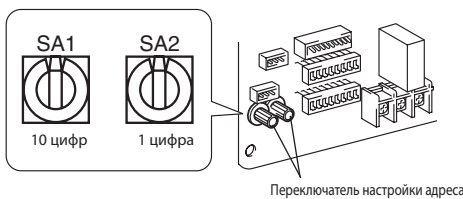





- * При изменении номера адреса данные в памяти сбрасываются автоматически.





Изменение переключателей выбора функции (SW-2 и 5)

Настройте селекторные переключатели (SW-2 и 5) для выполнения соответствующей функции.

- * Функция с обозначением (*) выше также может настраиваться с помощью пульта дистанционного управления (PZ-60DR-E). Если функция будет переключена в дальнейшем при помощи пульта дистанционного управления, блок будет работать в соответствии с настройками на пульте дистанционного управления.

(SW2)	
1	Пробный запуск
2	Настройка импульсного входа *
3	Источник питания/выпуск при запуске работы *
4	Вентилятор SA зафиксирован для работы на низкой скорости *
5	Вентилятор EA зафиксирован для работы на низкой скорости *
6	ВКЛ/ВЫКЛ источника питания *
7	Приоритет обходной вентиляции в автоматическом режиме *
8	Настройка для выхода TM4  
9	Приток на сверхвысокой / высокой скорости *
10	Вытяжка на сверхвысокой / высокой скорости *

(SW5)	
1	Настройка задержки *
2	Выход монитора работы *
3	Останов вытяжного вентилятора в ходе размораживания *
4	Останов вытяжного вентилятора при температуре наружного воздуха ниже -15 °C
5	Автоматическое возобновление после сбоя электропитания *
6	Настройка индикации техобслуживания фильтра *
7	Настройка для выхода TM3  
8	} Настройка режима взаимной блокировки *
9	
10	Не используется ВЫКЛ: Модели с LGH-15 по 100RX5 ВКЛ: Модели LGH-150 и 200RX5

- 1 Настройки для импульсного входа
- 2 Переключение источника питания/выпуска при запуске работы
- 3 Переключение в режим мультивентиляции
- 4 Функция ВКЛ/ВЫКЛ источника питания (невозможно установить при использовании PZ-41SLB-E)
- 5 Настройка приоритетности обходной автоматической вентиляции *
- 6 Настройка для выхода TM4  
- 7 Настройка переключателя Сверхвысокий/Высокий
- 8 Настройка задержки работы при запуске в режиме нагрева или охлаждения
- 9 Выход монитора работы
- 10 Останов вытяжного вентилятора при размораживании, низкая скорость работы вытяжного вентилятора при температуре наружного воздуха ниже -15 °C
- 11 Настройки для автоматического возобновления после сбоя электропитания (невозможно установить при использовании PZ-41SLB-E)
- 12 Настройки очистки фильтра (невозможно установить при использовании PZ-41SLB-E)
- 13 Настройка для выхода TM3  
- 14 Настройки для режима взаимной блокировки
- 15 Останов вытяжного вентилятора при температуре наружного воздуха ниже -15 °C *

Функциональные настройки (продолжение)

1 Настройки для импульсного входа

Установите настройки в соответствии с рисунком при подключении оборудования с импульсным сигналом от системы техобслуживания здания к внешнему входу.

SW2	ВЫКЛ	ВКЛ	Режим
	2		
2			Импульсный вход

2 Переключение источника питания/выпуска при запуске работы

Данная настройка включает вентилятор принудительно на 30 минут при начале работы для вентиляции помещения. По истечении 30 минут система переключается и позволяет регулировать скорость вентилятора с пульта дистанционного управления. Используйте данную настройку, если воздух в помещении загрязняется ночью, когда система отключена, и вы хотите быстро провентилировать помещение при запуске системы утром.

SW2	ВЫКЛ	ВКЛ	Работа
	3		
3			Принудительно включает вентилятор на 30 минут при начале работы.

3 Переключение в режим мультивентиляции

Данная настройка включает систему вентиляции при выборе вентиляционного баланса в соответствии с используемым окружением и местом установки. Существует четыре возможных режима настройки.

SW2	ВЫКЛ	ВКЛ	Режим	Работа
	4			Нормальная вентиляция в повышенном режиме (настройка изготовителя по умолчанию)
4			Источник питания	Включает вытяжной вентилятор (EA) в постоянную работу в режиме Низкий. Меняет скорость приточного вентилятора (SA) со значения Высокий (Сверхвысокий) на значение Низкий.
4			Мощный выпуск	Включает приточный вентилятор (SA) в постоянную работу в режиме Низкий. Меняет скорость вытяжного вентилятора (EA) со значения Высокий (Сверхвысокий) на значение Низкий.
4			Вентиляция в режиме экономии энергопотребления	Включает приточный вентилятор (SA) и вытяжной вентилятор (EA) в постоянную работу в режиме Низкий. Осуществляет переключение в режим Вентиляции в режиме экономии энергопотребления независимо от значения пульта дистанционного управления Высокий или Низкий.

* При использовании Пульт дистанционного управления (PZ-60DR-E), нажатие кнопки Сверхнизкой скорости работы вентилятора приводит к Сверхнизкой скорости работы и приточного (SA), и вытяжного (EA) вентиляторов. Независимая работа приточного (SA) или вытяжного (EA) вентиляторов запрещена, если настройкой является Сверхнизкая скорость вентилятора.

4 Функция ВКЛЮЧЕНИЯ/ВЫКЛЮЧЕНИЕ источника питания (невозможно установить при использовании PZ-41SLB-E)

Управляет остановом и запуском путем включения / отключения электропитания (220-240 В) блока Lossnay.

SW2	ВЫКЛ	ВКЛ	Режим	Работа
	6			Выкл (настройка изготовителя по умолчанию)
6			Вкл	Работа возможна путем включения и отключения электропитания

5 Настройка приоритетности обходной автоматической вентиляции

Два терморезистора в блоке Lossnay разделяют температуру внутреннего (RA) и наружного (OA) воздуха и автоматически выбирают режимы "Вентиляция Lossnay" или "Обходная вентиляция". Однако в данном режиме приоритет отдается "Обходной вентиляции".
* Данная настройка отражает работу в режиме ночной очистки.

SW2	ВЫКЛ	ВКЛ	Работа
	7		
7			Если температура наружного воздуха (OA) будет составлять 17 °C или больше в течение 24 часов, в режиме Обходной вентиляции осуществится сравнение температуры наружного воздуха и воздуха в помещении. Самая низкая температура RA в режиме Обходной работы составляет 19 °C. При включении режима ночной очистки с пульта дистанционного управления PZ-60DR-E, режим очной очистки включается при температуре 17 °C (в течение 24 часов).

6 Настройка для выхода TM4 ⑨⑩

SW2	ВЫКЛ	ВКЛ	Работа
	8		
8			Выход монитора работы с функцией задержки 1 Соответствует выходу режима работы (TM4 ⑨⑩) приточного вентилятора со следующей функцией. • Запуск выхода (TM4 ⑨⑩) через 10 секунд после включения приточного вентилятора. • Lossnay продолжает работу в течение 3 минут после останова выхода (TM4 ⑨⑩) Осторожно: Вентилятор может работать после отключения переключателя на пульте дистанционного управления.

7 Настройка переключателя Сверхвысокий/Высокий

Выберите данную функцию в случае необходимости в дополнительном объеме воздуха или в случае использования длинного трубопровода.

SW2	ВЫКЛ	ВКЛ	Работа
	9		
9			Приточный вентилятор (SA) – фиксированная работа на сверхвысокой скорости
10			Вытяжной вентилятор (EA) – фиксированная работа на высокой скорости (настройка изготовителя по умолчанию)
10			Вытяжной вентилятор (EA) – фиксированная работа на сверхвысокой скорости

8 Настройка задержки работы при запуске в режиме нагрева или охлаждения

Задержка в работе Lossnay на 30 минут при запуске работы систем City Multi или Mr. Slim или при запуске работы внешнего устройства. (Если используется PZ-41SLB-E, настройте данную функцию при помощи пульта дистанционного управления.)

SW5	ВЫКЛ	ВКЛ	Режим
	1		
1			Задержка работы на 30 минут * Данная функция недоступна при перезапуске в течение 2 часов

9 Выход монитора работы

Данная настройка доступна в том случае, если SW2-8 установлен в положение ВЫКЛ.

SW5	ВЫКЛ	ВКЛ	Режим
	2		
2			Соответствует выходу режима работы (TM4 ⑨⑩) приточного вентилятора (Выход монитора работы отключен, если приточный вентилятор остановлен в холодных регионах или в режиме размораживания City Multi или Mr. Slim.)

Функциональные настройки (продолжение)

10 Останов вытяжного вентилятора при размораживании, низкая скорость работы вытяжного вентилятора при температуре наружного воздуха ниже -15 °C

Устанавливает работу вытяжного вентилятора (когда приточный воздух отключен) в ходе размораживания кондиционера при подключении к трубопроводу внутреннего блока Mr. Slim или City Multi.

Если температура наружного воздуха ниже -15 °C, работа вытяжного вентилятора останавливается. (Температура наружного воздуха останавливает работу в холодном регионе)

	ВЫКЛ	ВКЛ	Работа
SW5	3		Работа вытяжного вентилятора (настройка изготовителя по умолчанию)
	3		Останов вытяжного вентилятора, низкая скорость работы вытяжного вентилятора при температуре наружного воздуха ниже -15 °C

11 Настройки для автоматического возобновления после сбоя электропитания (невозможно установить при использовании PZ-41SLB-E)

Настройки для автоматического возобновления после сбоя электропитания.

	ВЫКЛ	ВКЛ	Режим	Работа
SW5	4		Отсутствие автоматического возобновления (настройка изготовителя по умолчанию)	Останов после возобновления
	4		Автоматическое возобновление	Возобновление работы в режиме, который использовался до сбоя электропитания

12 Настройки очистки фильтра (невозможно установить при использовании PZ-41SLB-E)

Настройка графика очистки фильтра на основе оценки концентрации пыли в воздухе. Значение изготовителя по умолчанию неограниченно.

* При использовании PZ-60DR-E также имеется возможность отображать цикл очистки фильтра (3000 часов).

	ВЫКЛ	ВКЛ	Время техобслуживания
SW5	5		Неограниченно (на пульте дистанционного управления не отображается надпись "FILTER") (настройка изготовителя по умолчанию)
	5		3000 часов

⚠ ОСТОРОЖНО

- Если настройка общего времени работы Lossnay будет превышена, на пульте дистанционного управления внутренним блоком или на пульте дистанционного управления Lossnay появится значок очистки фильтра. После очистки фильтра значок очистки фильтра можно сбросить. Подробнее см. Руководство по эксплуатации пульта дистанционного управления.

13 Настройка для выхода ТМЗ ⑥⑦

	ВЫКЛ	ВКЛ	Работа
SW5	6		Выход монитора работы обходной вентиляции. Соответствует выходу режима работы (ТМЗ ⑥⑦) обходной заслонки. (настройка изготовителя по умолчанию)
	6		Выход монитора работы с функцией задержки 2. Соответствует выходу режима работы (ТМЗ ⑥⑦) приточного вентилятора со следующей функцией. <ul style="list-style-type: none"> Запуск выхода (ТМЗ ⑥⑦) через 10 секунд после начала работы приточного вентилятора, а также когда терморезистор наружного воздуха (ТН1) определит температуру -5 °C или ниже. Останов выхода (ТМЗ ⑥⑦), когда терморезистор наружного воздуха (ТН1) определяет температуру свыше 15 °C или останов приточного вентилятора или неисправность ТН1. Lossnay продолжает работу в течение 3 минут после останова выхода (ТМЗ ⑥⑦) Код ошибки отображается на пульте дистанционного управления и останавливает выход в следующем случае. <ol style="list-style-type: none"> ТН1 определяет температуру 15 °C в течение 15 минут после запуска выхода. ТН1 определяет температуру -10 °C или ниже течение 60 минут после запуска выхода. ТН1 определяет непрерывно температуру 70 °C или выше в течение более 1 минуты. Осторожно: Вентилятор может работать после отключения переключателя на пульте дистанционного управления.

14 Настройки для режима взаимной блокировки

Эти настройки определяют работу Lossnay при запуске или останове внешних устройств. Если используется PZ-41SLB-E, настройте данную функцию при помощи пульта дистанционного управления.)

	ВЫКЛ	ВКЛ	Режим	Работа
SW5	7		Включение/выключение взаимной блокировки (настройка изготовителя по умолчанию)	Блок Lossnay будет запускаться и останавливаться в соответствии с работой внешних устройств. Последующая работа будет возможна с использованием пульта дистанционного управления Lossnay или MELANS.
	8			
	7		При включенной взаимной блокировке	Блок Lossnay будет включаться при включении внешних устройств. Блок Lossnay можно будет остановить при помощи пульта дистанционного управления или системы MELANS.
	8			
7		Функция отключения	Блок Lossnay будет останавливаться при останове внешних устройств. Блок Lossnay можно будет запустить при помощи пульта дистанционного управления или системы MELANS.	
8				
7		Приоритет внешнего входа	Блок Lossnay будет запускаться и останавливаться в соответствии с работой внешних устройств. Управление при помощи пульта дистанционного управления Lossnay или MELANS будет возможно только после останова внешних устройств.	
8				

15 Останов вытяжного вентилятора при температуре наружного воздуха ниже -15 °C

Устанавливает работу вытяжного вентилятора при температуре наружного воздуха ниже -15 °C. (останов притока воздуха в холодных регионах)

	ВЫКЛ	ВКЛ	Работа
SW5	9		Останов приточного вентилятора, обычная работа вытяжного вентилятора (настройка изготовителя по умолчанию)
	9		Останов приточного вентилятора, останов вытяжного вентилятора

Пробный запуск

После установки системы и перед установкой потолочной панели убедитесь в правильности подключения проводов, затем проверьте работу системы в соответствии с руководством по эксплуатации пульта дистанционного управления.

1. Пробный запуск с использованием пультов дистанционного управления (PZ-60DR-E, PZ-41SLB-E и PZ-52SF-E)

Выполните процедуру, приведенную в руководстве по эксплуатации пульта дистанционного управления, для выполнения функций ниже.

- Запуск работы.
- Выбор скорости вентилятора.
- Выбор функции.
- Останов работы.

Пробный запуск (продолжение)

2. Независимый пробный запуск Lossnay

- (1) Подайте питание на блок Lossnay.
- (2) Переведите переключатель пробного запуска (SW2-1) в положение "Вкл."
 - Начнется работа с установкой "Высокий" и в режиме обходной вентиляции. (Для этого необходима примерно 1 минута после подачи электропитания.)
- (3) Убедитесь в том, что пластина обходной заслонки в блоке Lossnay работает.
- (4) Переведите переключатель пробного запуска (SW2-1) в положение "Выкл."

SW2	ВЫКЛ	ВКЛ	Работа На двигатель вентилятора Lossnay будет подано электропитание, и работа будет осуществляться с настройкой "Высокий". Питание будет подано на двигатель для обходной работы Lossnay, и будет включена пластина заслонки. (Примерно 1 минута)
	1	<input checked="" type="checkbox"/>	

3. Завершение пробного запуска системы

- Система взаимной блокировки, включающая внутренний блок и/или внешнее устройство
 - Используя пульт дистанционного управления внутренним блоком или переключатели работы внешнего устройства убедитесь в том, что внутренний блок и блок Lossnay подключены в режиме взаимной блокировки.
 - Если установлено время задержки, убедитесь в том, что блок Lossnay работает по истечении времени задержки.
- При использовании системы MELANS
 - Используйте MELANS, чтобы убедиться в работе блока Lossnay.

4. При возникновении проблем в ходе тестового запуска

Признак	Предпринимаемые меры														
Блок не работает даже при нажатии переключателя работы на пульте дистанционного управления (PZ-60DR-E, PZ-41SLB-E) и/или переключателя работы на пульте дистанционного управления Lossnay (PZ-52SFE).	<ul style="list-style-type: none"> • Проверьте подачу электропитания. (Номинальным источником питания является однофазный ток 220-240 В ~ 50 Гц.) • Убедитесь в отсутствии короткого замыкания и проверьте подключение кабеля передачи. (Убедитесь в том, что напряжение между выводами кабеля передачи составляет от 9 до 15 В пост. тока для PZ-60DR-E или PZ-41SLB-E и от 20 до 30 В пост. тока для PZ-52SFE-E.) • Убедитесь в том, что расстояние между кабелем передачи и кабелем электропитания и любыми другими кабелями передачи составляет 5 см или больше. • Включите блок Lossnay независимо с использованием переключателя тестового запуска (SW2-1) и убедитесь в том, что блок работает. <table border="1" style="width: 100%;"> <tr> <td>Блок Lossnay работает</td> <td>→</td> <td>Проверьте сигнальные линии</td> </tr> <tr> <td>Блок Lossnay не работает</td> <td>→</td> <td>Проверьте подачу электропитания</td> </tr> </table> <ul style="list-style-type: none"> • Проверьте, не подключены ли три пульта дистанционного управления (PZ-60DR-E или PZ-41SLB-E) или большее количество. (Максимальным количеством является два.) 	Блок Lossnay работает	→	Проверьте сигнальные линии	Блок Lossnay не работает	→	Проверьте подачу электропитания								
Блок Lossnay работает	→	Проверьте сигнальные линии													
Блок Lossnay не работает	→	Проверьте подачу электропитания													
На пульте дистанционного управления Lossnay (PZ-52SFE-E) мигает "НО".	<ul style="list-style-type: none"> • Выполните операцию регистрации с помощью пульта дистанционного управления Lossnay (PZ-52SFE-E) или MELANS. (См. Инструкции по установке пульта дистанционного управления Lossnay или MELANS.) 														
При использовании M-NET, переключатель работы пульта дистанционного управления (PZ-60DR-E), пульта дистанционного управления Lossnay (PZ-52SFE-E) или MELANS не работает.	<ul style="list-style-type: none"> • Проверьте подачу электропитания. (Номинальное электропитание: однофазный 220-240 В, провод диам. ϕ1,6, коммутационная способность • Проверьте подключение блока питания, а также подачу электропитания (в системе, где используется только Lossnay, необходимо установить блок питания.) • Убедитесь в том, что кабель передачи не замкнут накоротко и не поврежден (проверьте наличие 20 - 30 В пост. тока на выводах кабеля передачи). • Убедитесь в том, что расстояние между кабелем передачи и силовым кабелем и другими кабелями передачи составляет 5 см. • Запустите блок Lossnay независимо и проверьте его работу. <table border="1" style="width: 100%;"> <tr> <td>Блок Lossnay работает</td> <td>→</td> <td>Проверьте кабель передачи</td> </tr> <tr> <td>Блок Lossnay не работает</td> <td>→</td> <td>Проверьте подачу электропитания</td> </tr> </table>	Блок Lossnay работает	→	Проверьте кабель передачи	Блок Lossnay не работает	→	Проверьте подачу электропитания								
Блок Lossnay работает	→	Проверьте кабель передачи													
Блок Lossnay не работает	→	Проверьте подачу электропитания													
Блок не работает даже при нажатии переключателя работы на пульте дистанционного управления Lossnay (PZ-52SFE-E) MELANS.	<ul style="list-style-type: none"> • Убедитесь в наличии блока питания и в том, что питание включено. (В системах, где используется только блок Lossnay, необходимо установить блок питания.) 														
Внутренний блок или внешнее устройство не работают в режиме взаимной блокировки.	<ul style="list-style-type: none"> • Убедитесь в том, что переключатель импульсного входа (SW2-2) выключен. (Это можно установить при помощи PZ-60DR-E) • Проверьте общую длину кабеля между внутренним блоком или внешним устройством и блоком Lossnay. (Подробнее см. соответствующие технические публикации или подобные документы.) • Проверьте соединения клеммной колодки входа внешнего управления (TM2). В случае с устройством, имеющим выход напряжением 12 или 24 В пост. тока: Осуществите подключение к клеммам входа внешнего управления ① и ②. В случае использования устройства, выдающего сигнал замыкающего контакта без напряжения: Осуществите подключение к клеммам входа внешнего управления ① и ③. В случае использования системы Mr. Slim (A управление или K управление): Осуществите подключение к клеммам входа внешнего управления ① и ②. • Выполните операцию регистрации с помощью пульта дистанционного управления кондиционером или MELANS. (См. Инструкции по установке пульта дистанционного управления внутренним блоком или MELANS.) • Проверьте, не настроена ли задержка. • Проверьте общую длину кабеля передачи между внешним устройством и блоком Lossnay. (Подробнее см. соответствующие технические публикации или подобные документы.) • Убедитесь в том, что кабель передачи внешнего устройства не отключен от клеммы входа внешнего управления. <table border="1" style="width: 100%;"> <thead> <tr> <th></th> <th>Сигнал работы</th> <th>Сигнал останова</th> </tr> </thead> <tbody> <tr> <td>Устройство с выходом напряжением 12 или 24 В пост. тока</td> <td>12 или 24 В пост. тока</td> <td>0 В пост. тока</td> </tr> <tr> <td>Устройство с выходным сигналом замыкающего контакта без напряжения</td> <td>Сопротивление: 0 Ω</td> <td>Неограниченное сопротивление Ω</td> </tr> <tr> <td>Mr. Slim</td> <td>От 2 до 6 В пост. тока (импульсный сигнал)</td> <td>От 2 до 6 В пост. тока (импульсный сигнал)</td> </tr> </tbody> </table> <ul style="list-style-type: none"> • При использовании нескольких блоков убедитесь в том, что переключатель изменения основного/вспомогательного блоков на блоке Lossnay, подключенный к клемме входа внешнего управления, установлен в положение Основной, а переключатель изменения основного/вспомогательного блоков на других блоках Lossnay установлен в положение Вспомогательный. 		Сигнал работы	Сигнал останова	Устройство с выходом напряжением 12 или 24 В пост. тока	12 или 24 В пост. тока	0 В пост. тока	Устройство с выходным сигналом замыкающего контакта без напряжения	Сопротивление: 0 Ω	Неограниченное сопротивление Ω	Mr. Slim	От 2 до 6 В пост. тока (импульсный сигнал)	От 2 до 6 В пост. тока (импульсный сигнал)		
	Сигнал работы	Сигнал останова													
Устройство с выходом напряжением 12 или 24 В пост. тока	12 или 24 В пост. тока	0 В пост. тока													
Устройство с выходным сигналом замыкающего контакта без напряжения	Сопротивление: 0 Ω	Неограниченное сопротивление Ω													
Mr. Slim	От 2 до 6 В пост. тока (импульсный сигнал)	От 2 до 6 В пост. тока (импульсный сигнал)													
Блок Lossnay не останавливается.	<ul style="list-style-type: none"> • Убедитесь в том, что переключатель пробного запуска (SW2-1) выключен. 														
Индикаторная лампа проверки (зеленый светодиод 1) в блоке управления мигает.	<table border="1" style="width: 100%;"> <tr> <td>Мигает 2 раза</td> <td>Неисправность цепи Lossnay</td> <td rowspan="5">Отключите питание и свяжитесь с дилером.</td> </tr> <tr> <td>Мигает 3 раза</td> <td>Неисправность устройств заслонки</td> </tr> <tr> <td>Мигает 4 раза</td> <td>Неисправность термостата Lossnay (со стороны наружного воздуха)</td> </tr> <tr> <td>Мигает 5 раз</td> <td>Неисправность термостата Lossnay (со стороны помещения)</td> </tr> <tr> <td>Мигает 8 раз</td> <td>Неправильная температура наружного воздуха (вне диапазона)</td> </tr> <tr> <td>Вкл</td> <td>Работает</td> <td>Если не использовать пульт дистанционного управления (PZ-60DR-E) или переключатель пульта дистанционного управления (PZ-41SLB-E и т.д.) (работа останавливается), лампа гаснет только через 30 минут.</td> </tr> </table>	Мигает 2 раза	Неисправность цепи Lossnay	Отключите питание и свяжитесь с дилером.	Мигает 3 раза	Неисправность устройств заслонки	Мигает 4 раза	Неисправность термостата Lossnay (со стороны наружного воздуха)	Мигает 5 раз	Неисправность термостата Lossnay (со стороны помещения)	Мигает 8 раз	Неправильная температура наружного воздуха (вне диапазона)	Вкл	Работает	Если не использовать пульт дистанционного управления (PZ-60DR-E) или переключатель пульта дистанционного управления (PZ-41SLB-E и т.д.) (работа останавливается), лампа гаснет только через 30 минут.
Мигает 2 раза	Неисправность цепи Lossnay	Отключите питание и свяжитесь с дилером.													
Мигает 3 раза	Неисправность устройств заслонки														
Мигает 4 раза	Неисправность термостата Lossnay (со стороны наружного воздуха)														
Мигает 5 раз	Неисправность термостата Lossnay (со стороны помещения)														
Мигает 8 раз	Неправильная температура наружного воздуха (вне диапазона)														
Вкл	Работает	Если не использовать пульт дистанционного управления (PZ-60DR-E) или переключатель пульта дистанционного управления (PZ-41SLB-E и т.д.) (работа останавливается), лампа гаснет только через 30 минут.													
Индикаторная лампа проверки (красный светодиод 2) в блоке управления мигает.	<table border="1" style="width: 100%;"> <tr> <td>Мигает от 1 до 8 раз</td> <td>Ошибка передачи M-NET</td> <td>Отключите питание и немедленно свяжитесь с дилером.</td> </tr> <tr> <td>Вкл</td> <td>Не была осуществлена операция регистрации.</td> <td>Выполните регистрацию с использованием пульта дистанционного управления.</td> </tr> </table>	Мигает от 1 до 8 раз	Ошибка передачи M-NET	Отключите питание и немедленно свяжитесь с дилером.	Вкл	Не была осуществлена операция регистрации.	Выполните регистрацию с использованием пульта дистанционного управления.								
Мигает от 1 до 8 раз	Ошибка передачи M-NET	Отключите питание и немедленно свяжитесь с дилером.													
Вкл	Не была осуществлена операция регистрации.	Выполните регистрацию с использованием пульта дистанционного управления.													

- Если на пульте дистанционного управления начнет мигать номер проверки, выполните процедуры, приведенные в руководствах по монтажу и эксплуатации, которые прилагаются к пульту дистанционного управления.
- Если пульт дистанционного управления не используется, выполните процедуру примерно через 45 секунд после включения питания блока Lossnay.