

## Вентилятор Lossnay с возвратом тепла

МОДЕЛИ:

**LGH-15RVX-E, LGH-25RVX-E, LGH-35RVX-E**  
**LGH-50RVX-E, LGH-65RVX-E, LGH-80RVX-E**  
**LGH-100RVX-E, LGH-150RVX-E, LGH-200RVX-E**

## Инструкции по монтажу (для использования дилером/подрядчиком)

Модели с LGH-15 по 100RVX-E Модели LGH-150 и 200RVX-E

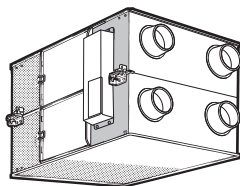
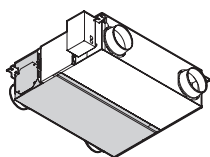

### Содержание

Меры предосторожности.....	1
Габаритные чертежи.....	3
Примеры стандартного монтажа.....	4
Порядок монтажа.....	4
Настройка функций.....	13
Проверки после монтажа.....	21
Пробный запуск.....	21

Необходимо обеспечить надлежащий монтаж данного изделия для обеспечения максимальной функциональности и безопасности.

Перед началом монтажных работ обязательно прочтите данное руководство по монтажу.





- Монтаж должен осуществлять дилер или подрядчик по монтажу. Обратите внимание на то, что неправильный монтаж может привести к неисправности или несчастному случаю.

«Руководство по эксплуатации» и данное руководство необходимо передать заказчику по завершении монтажных работ.

## Меры предосторожности



Приведенные ниже обозначения означают, что несоблюдение описанных ниже мер предосторожностей может привести к смерти или серьезной травме.

### ПРЕДОСТЕРЕЖЕНИЕ

 Не разбирать	<b>Изменение и разборка запрещены.</b> (Это может привести к пожару, поражению электрическим током или травме.)	 Следуйте приведенным инструкциям.	<p>Работы по электропроводке должны осуществляться квалифицированными профессионалами с учетом правил техники безопасности и надежности в соответствии с техническими нормами и правилами по удлинению проводки электрооборудования.          (Плохое соединение или ненадлежащим образом выполненные работы по электропроводке могут привести к поражению электрическим током или пожару.)</p> <p>Установите разъединитель источника питания на стороне подачи электропитания в соответствии с местными электротехническими нормами. Перед работой с клеммным устройством необходимо отключить все контуры питания. Используйте кабели указанного сечения и надежно подключайте кабели для предотвращения их разъединения при натяжении.          (При наличии дефекта в соединении существует вероятность возникновения пожара.)</p> <p>Выберите надлежащее место для отверстия забора наружного воздуха, где в него не будут попадать выхлопные газы, например, продукты сгорания и прочее, и где нет вероятности его закупоривания.          (Недостаток свежего воздуха может привести к нехватке кислорода в помещении.)</p> <p>Стальной трубопровод необходимо устанавливать так, чтобы обеспечить отсутствие электрического соединения с металлом, проводами, пластинами из нержавеющей стали и прочими предметами.          (При утечке электропитания это может привести к пожару.)</p>
 Запрещается использовать в ванной или душевой	<b>Блок Lossnay и контроллер дистанционного управления запрещается размещать в местах с повышенной влажностью, например в ванной комнате или других влажных местах.</b> (Это может привести к поражению электрическим током или утечке электроэнергии.)		
 Подключите провод заземления.	<b>Обеспечьте правильное подключение изделия к заземлению.</b> (Неисправность или утечка тока может привести к поражению электрическим током.)		
 Следуйте приведенным инструкциям.	<b>Используйте указанный источник питания с необходимым уровнем напряжения.</b> (Использование ненадлежащего источника питания или источника с другим уровнем напряжения может привести к пожару или поражению электрическим током.) <b>Выберите место с достаточной прочностью и надежно установите основной блок.</b> (Его падение может привести к травме.)		

## Меры предосторожности (продолжение)

### ВНИМАНИЕ

 Запрещено	<p>Не устанавливайте топочные устройства в месте, где они будут подвергаться прямому воздействию потока воздуха из блока Lossnay. (В результате неполного сгорания может произойти несчастный случай.)</p> <p>Не используйте изделие в месте, подверженном влиянию высокой температуры (40 °С или выше), пламени или в местах с наличием воспламеняемых газов. (Это может привести к пожару.)</p> <p>Запрещается эксплуатация в таких местах, как химический завод, где образуются опасные газы, например, кислотные газы, щелочные газы, пары органических растворителей, испарения красок или газы, содержащие коррозионные компоненты. (Это может привести к неисправности.)</p> <p>Запрещается установка изделия в месте воздействия ультрафиолетового излучения. (Ультрафиолет может привести к повреждению изоляции.)</p>	<p>После монтажа необходимо закрыть крышку блока управления. (Пыль и влага могут привести к утечке тока или пожару.)</p> <p>При подключении внешних устройств (электрического нагревателя, заслонки, лампы, блока мониторинга и т. д.) с использованием выходных сигналов блока Lossnay обязательно устанавливайте защитное оборудование для внешних устройств. (Отсутствие защитного оборудования может привести к пожару, повреждению и т. д.)</p> <p>Выбирайте канальный нагреватель в соответствии с местными и национальными законами, нормами и стандартами.</p> <p>Выбирайте канальный нагреватель с маркировкой CE.</p> <p>Устанавливайте канальный нагреватель на расстоянии не менее 2 м от изделия. (Несоблюдение этого требования может привести к возгоранию или повреждению оборудования вследствие переноса остаточного тепла от нагревателя.)</p>
 Следуйте приведенным инструкциям.	<p>При монтаже используйте перчатки. (В противном случае можно получить травму.)</p> <p>Если изделие Lossnay не используется в течение продолжительного времени после монтажа, убедитесь в том, что разъединитель источника питания на распределительной панели питания отключен. (Это может привести к поражению электрическим током, утечке тока или пожару в результате ухудшения свойств изоляции.)</p> <p>Всегда используйте указанные подвесные болты, гайки и шайбы и проводные / цепные крючки соответствующего номинала. (Использование металлических изделий недостаточной прочности может привести к падению изделия.)</p> <p>Наружные трубопроводы должны иметь наклон с градиентом (1/30 или больше) вниз по направлению к наружным жалюзи Lossnay и иметь надлежащую изоляцию. (Попадание дождевой воды может привести к утечке тока, пожару или повреждению домашнего имущества.)</p>	 Следуйте приведенным инструкциям.

### ОСТОРОЖНО

<ul style="list-style-type: none"> <li>• При использовании изделия в местах воздействия высоких температур и влажности (40 °С или выше, 80 % относительной влажности или выше) или в местах частого образования тумана в теплообменнике может конденсироваться влага, что может привести к накоплению конденсата в блоке. Запрещается эксплуатировать изделие в таких условиях.</li> <li>• В изделие Lossnay может поступать наружный воздух по причине перепада давления на улице и в помещении или по причине наличия ветра, даже если изделие не используется. Для блокировки наружного воздуха рекомендуется установить электрически управляемую заслонку.</li> <li>• В районах с холодными зимами, сильными ветрами или частым образованием туманов при прекращении эксплуатации в изделие могут поступать холодный наружный воздух, ветер или туман. Рекомендуется установить электрически управляемую заслонку.</li> </ul>	<ul style="list-style-type: none"> <li>• При использовании изделия около окна или отверстия возле наружных жалюзи, где имеется вероятность скопления насекомых около внутреннего или внешнего источника света, в изделие могут попасть насекомые.</li> <li>• В местах с холодными зимами на основном блоке может наблюдаться образование росы или обледенение в месте подключения трубопровода или других секций в зависимости от условий температуры наружного и внутреннего воздуха и влажности, даже если они находятся в пределах допустимых эксплуатационных условий. Обязательно убедитесь в том, что условия эксплуатации и меры предосторожности соблюдены, и не эксплуатируйте изделие при вероятности образования росы или обледенения. *Пример условия образования росы — Наружный воздух: -5 °С или ниже, температура точки росы в месте установки: 10 °С или выше (если температура внутри помещения составляет 22 °С или выше при относительной влажности 50% или выше)</li> </ul>
---	--

# Габаритные чертежи

## Модели с LGH-15 по 100 RVX-E

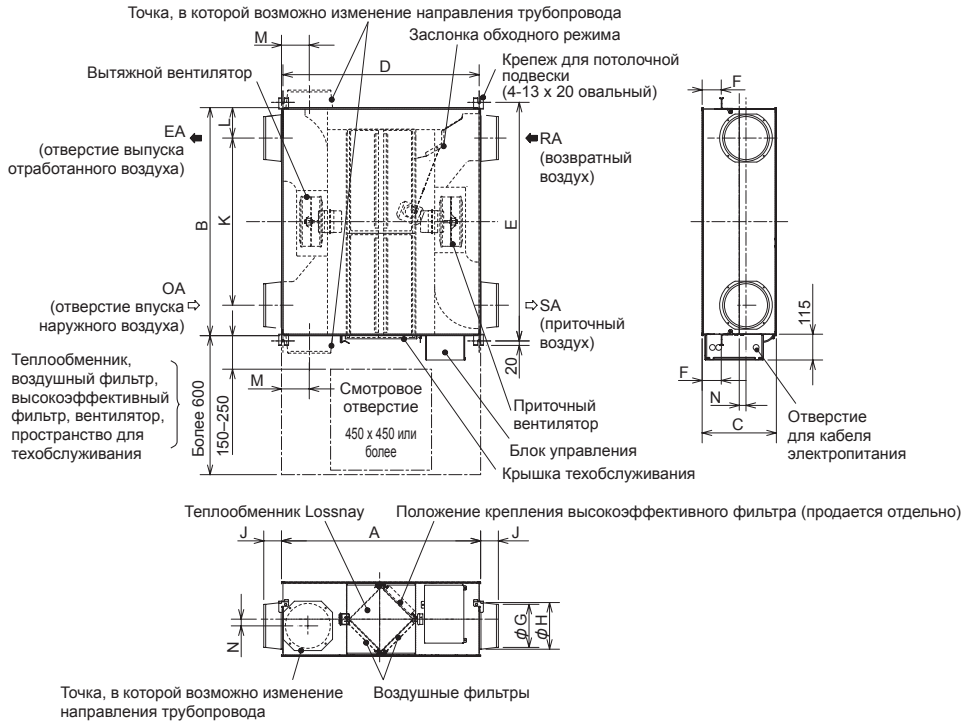

### Дополнительные принадлежности

- Крепежные винты 4–8 для фланцев трубопроводов .....x16
- Крепежные винты М5–10 для крепежа для потолочной подвески .....x4
- Соединительные фланцы трубопровода .....x4
- Винтовой колпачок .....x6
- Соединительный кабель Slim-Lossnay (серый: двухжильный) .....x1

Ед. изм. (мм)

Модель	Габаритные размеры			Шаг крепежа для потолочной подвески			Номинальный диаметр	Соединительный фланец трубопровода			Шаг трубопровода				Масса (кг)
	A	B	C	D	E	F		G	H	J	K	L	M	N	
LGH-15RVX-E	780	610	289	768	658	65	100	97,5	110	54	450	80	119	50	20
LGH-25RVX-E	780	735	289	768	782	65	150	142	160	64	530	102,5	102	30	23
LGH-35RVX-E	888	874	331	875	921	85	150	142	160	64	650	112	124	55	30
LGH-50RVX-E	888	1016	331	875	1063	85	200	192	208	79	745	135,5	124	30	33
LGH-65RVX-E	908	954	404	895	1001	70	200	192	208	79	692	131	124	—	38
LGH-80RVX-E	1144	1004	404	1131	1051	77	250	242	258	79	690	157	165	40	48
LGH-100RVX-E	1144	1231	404	1131	1278	77	250	242	258	79	917	157	165	40	54

## Модели LGH-150 и 200 RVX-E

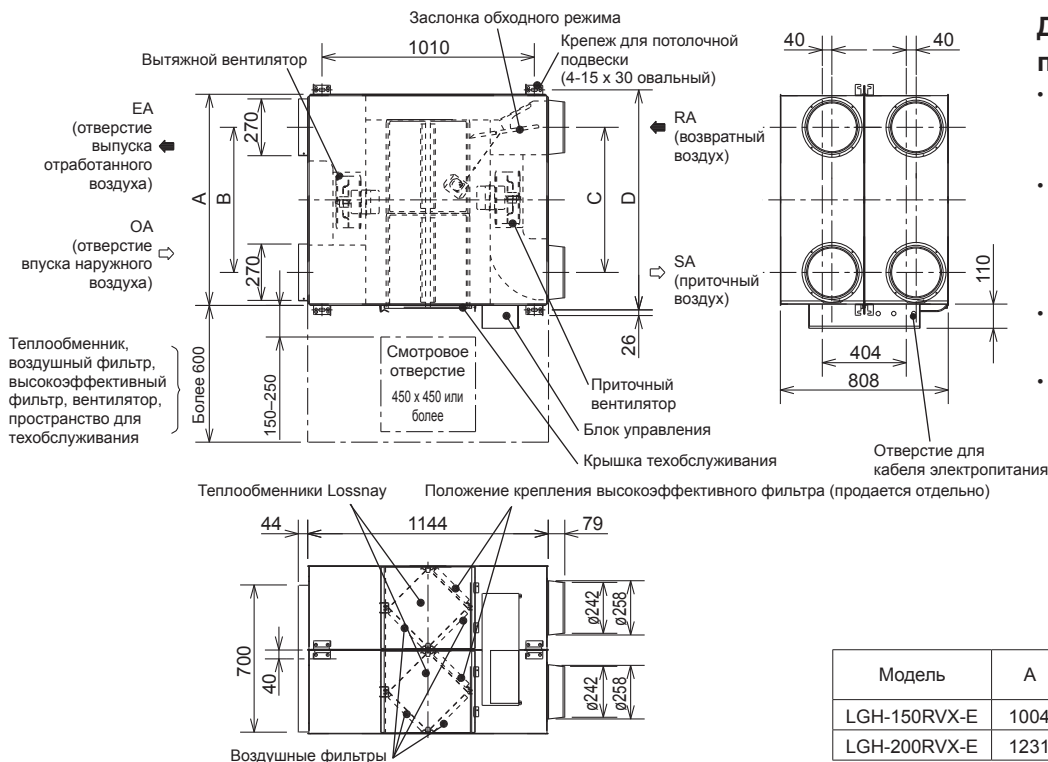

### Дополнительные принадлежности

- Крепежные винты 4–8 для фланцев трубопроводов .....x16
- Соединительные фланцы трубопровода .....x4
- Винтовой колпачок .....x6
- Соединительный кабель Slim-Lossnay (серый: двухжильный) .....x1

Ед. изм. (мм)

Модель	A	B	C	D	Масса (кг)
LGH-150RVX-E	1004	690	690	1045	98
LGH-200RVX-E	1231	917	917	1272	110

# Примеры стандартного монтажа

## • Длина трубопровода

Модель	Расстояние
Модели с LGH-15 по 65RVX-E	не менее 1 м
LGH-80 и 100RVX-E	не менее 2,5 м
LGH-150 и 200RVX-E	не менее 3 м

• Детали также можно установить в перевернутом положении. Снимите крышку техобслуживания, поверните детали на 180° и установите повторно.

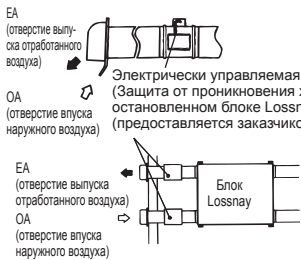
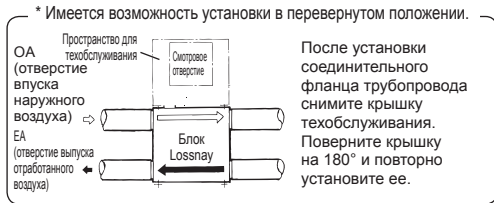

• В регионе с вероятностью обледенения в зимнее время рекомендуется установить электрически управляемую заслонку или аналогичное устройство для предотвращения проникновения (холодного) наружного воздуха, когда блок Lossnay остановлен.

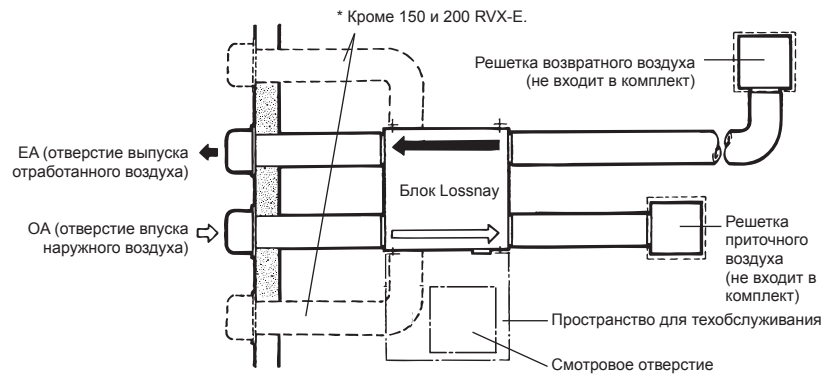

Градиент трубопровода с уклоном вниз: 1/30 или больше (по направлению к стене) с обеспечением расстояния согласно приведенной ниже таблице (для предотвращения попадания дождевой воды)

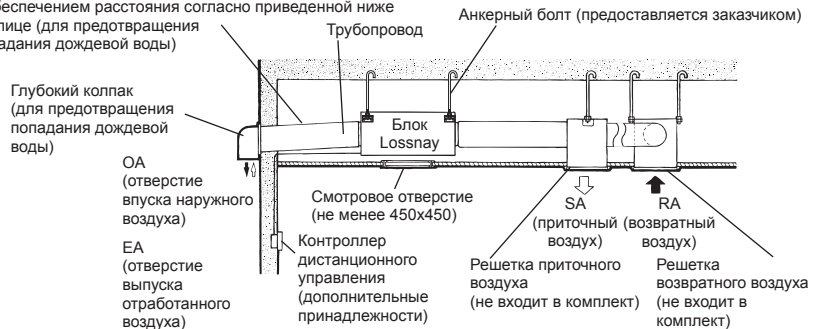

## ⚠ ВНИМАНИЕ

• Не устанавливайте блок Lossnay вертикально или под наклоном.

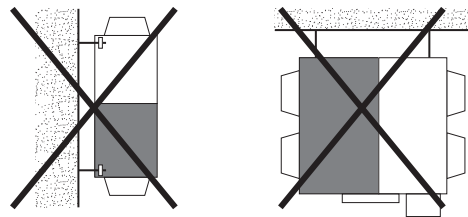

# Порядок монтажа

## Монтаж блока Lossnay

### 1. Установка соединительных фланцев трубопровода

Используйте входящие в комплект винты (размер 4–8) для крепления соединительных фланцев трубопровода к блоку Lossnay.

Модели с LGH-15 по 100RVX-E

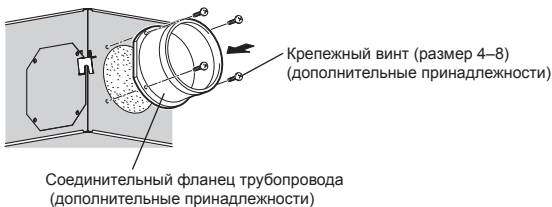

Модели LGH-150 и 200RVX-E

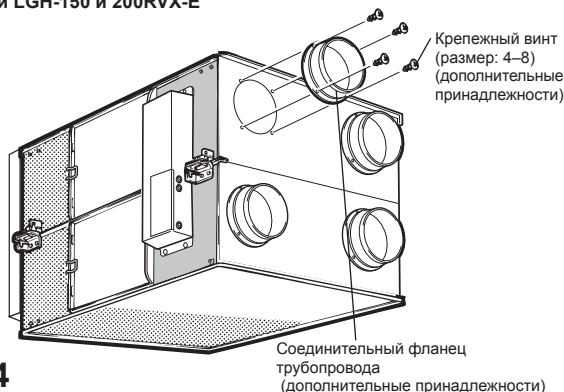

## ⚠ ВНИМАНИЕ

- Перед креплением соединительных фланцев трубопровода убедитесь в отсутствии инородных предметов (клочков бумаги, вилла и т. д.) внутри блока Lossnay.
- Прикрепите соединительные фланцы трубопровода с использованием уплотнения со стороны SA и RA.

### 2. Установка крепежа для потолочной подвески

Модели с LGH-15 по 100RVX-E

- (1) Ослабьте винты для крепежа для потолочной подвески.
- (2) Поверните крепеж для потолочной подвески на 90° вокруг ослабленных винтов до горизонтального положения.
- (3) Туго затяните и закрепите крепеж для потолочной подвески на изделии ослабленными винтами и монтажными винтами (M5–10), входящими в комплект поставки.

\* При отправке с завода-изготовителя крепеж для потолочной подвески находится в сложенном состоянии и прикреплен к блоку.

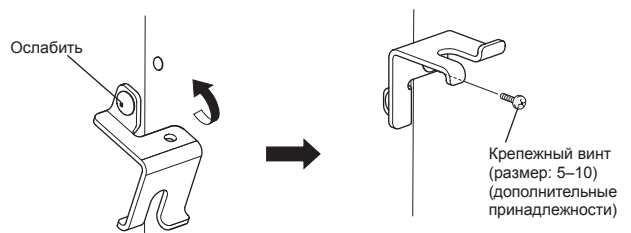

# Порядок монтажа (продолжение)

## 3. Подготовка анкерных болтов

Установите шайбы (наружный диаметр >21 мм для M10, >24 мм для M12) и гайки на предварительно обработанные анкерные болты (M10 или M12), как показано на рисунке ниже.



[При использовании (подготовленных заказчиком) виброизоляционных шайб]

При использовании (подготовленных заказчиком) виброизоляционных шайб возможно сокращение длины, поэтому рекомендуется использовать конструкцию следующего типа:

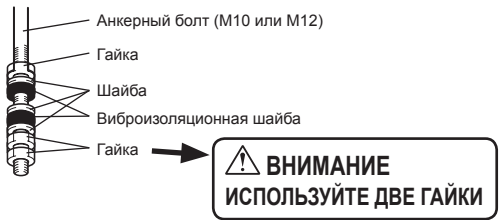

## 4. Монтаж блока Lossnay

- Навесьте крепеж для потолочной подвески на анкерные болты и осуществите регулировку так, чтобы обеспечить горизонтальность блока Lossnay.
- Туго затяните с помощью двойных гаек.

Модели с LGH-15 по 100RVX-E

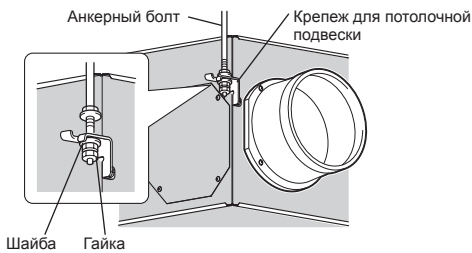

Модели LGH-150 и 200RVX-E

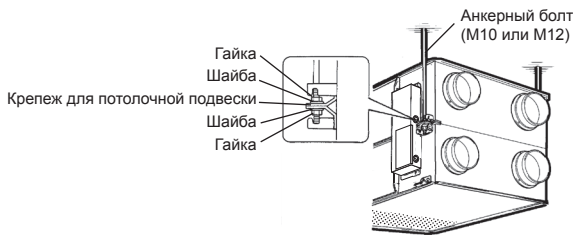

### ⚠ ВНИМАНИЕ

- При подвешивании блока Lossnay на потолок не прилагайте усилий к блоку управления.
- Устанавливайте анкерные болты, способные выдержать вес изделия или нагрузку при землетрясении. (также можно использовать проводные / цепные крепления соответствующей прочности)

## 5. Соединение трубопроводов

- Надежно прикрепите трубопровод к соединительному фланцу трубопроводов и намотайте алюминиевую ленту (приобретается на месте) вокруг соединений, чтобы исключить утечки воздуха.
- Подвесьте трубопроводы на потолке таким образом, чтобы их вес не воздействовал на блок Lossnay.
- Два наружных трубопровода необходимо закрыть теплоизоляционным материалом для предотвращения образования конденсата.

Модели с LGH-15 по 100RVX-E

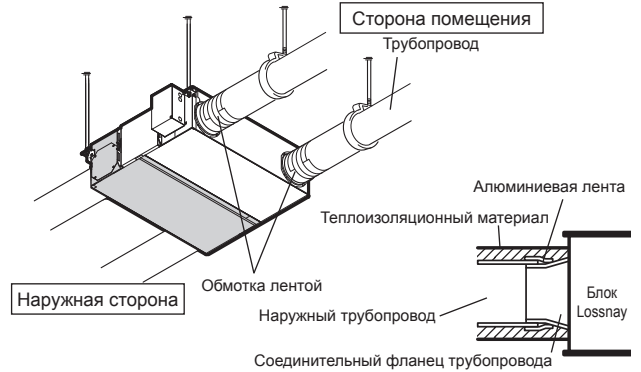

Модели LGH-150 и 200RVX-E

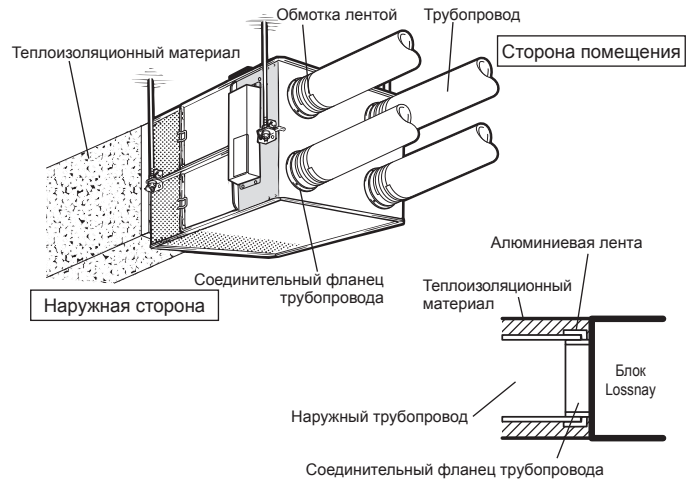

### ⚠ ВНИМАНИЕ

- В случае проведения измерений на месте эксплуатации для получения точных значений рекомендуется проводить измерения на расстоянии более 10xD (D=диаметр трубопровода) от таких источников турбулентности, как изгибы, сужения или заслонки. В Великобритании измерения на месте эксплуатации должны проводиться в соответствии с рекомендациями BSRIA (Ввод системы кондиционирования воздуха в эксплуатацию. Применимые процедуры для зданий AG3/89.3(2001))
- Перед креплением трубопроводов убедитесь в отсутствии инородных предметов (клочков бумаги, винила, мусора и т. д.) внутри трубопроводов.
- При подсоединении трубопроводов запрещается касаться заслонки внутри блока Lossnay.
- Если ожидается, что температура наружного воздуха около места монтажа блока Lossnay будет высокой в период летнего кондиционирования воздуха, рекомендуется обернуть внутренние трубопроводы изоляционным материалом.

Не выполняйте монтаж трубопроводов следующим образом. (это может привести к падению объема воздуха и возникновению ненормальных шумов):

- Очень крутые изгибы
- Многочисленные изгибы
- Изгибы непосредственно возле выпуска
- Большое сокращение диаметра соединенных трубопроводов

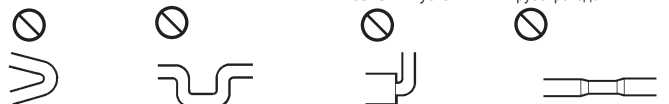

## Порядок монтажа (продолжение)

### 6. При изменении направления трубопровода с наружной стороны За исключением LGH-150 и 200RVX-E

#### (1) Снятие крышки фланца

Отверните крепежные винты крышки фланца (4 шт.) и снимите крышку фланца.

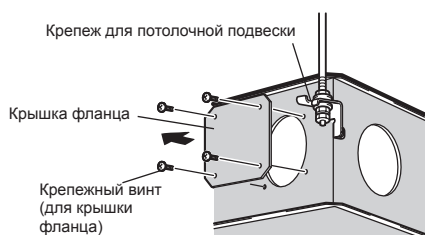

#### (2) Монтаж соединительного фланца трубопровода

1. Установите соединительный фланец трубопровода с использованием прилагаемых крепежных винтов.
2. Закрепите снятую крышку фланца при помощи снятых крепежных винтов (4 шт.).

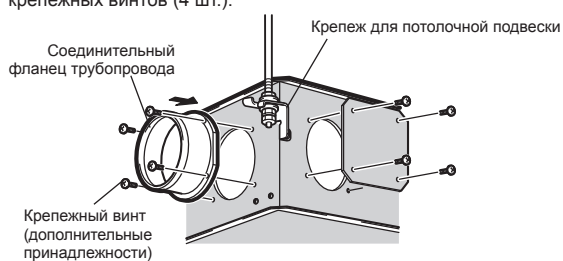

### Электрический монтаж

- В данном изделии порядок монтажа электропроводки зависит от конструкции системы.
- Монтаж электропроводки следует осуществлять в соответствии с местными электротехническими нормами.
- \* В качестве кабелей передачи всегда используйте ПВХ-кабели с двойной изоляцией.
- \* Работы по электропроводке должны осуществляться квалифицированными профессионалами.
- \* Перед работой с клеммными устройствами необходимо отключить все контуры питания.

### Наименования компонентов в блоке управления

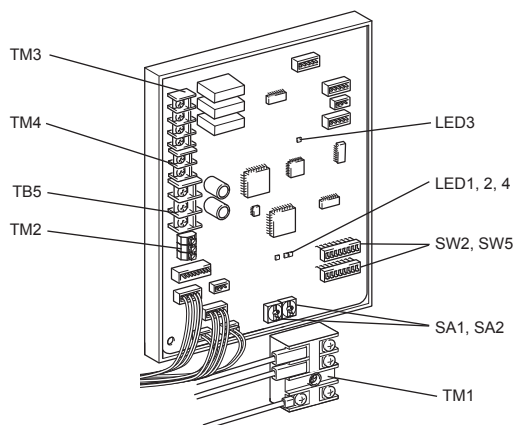

# Порядок монтажа (продолжение)

## Схема подключения проводов ----- модели с LGH-15 по 100 RVX-E

- \* TM1, TM2, TM3, TM4, TB5, показанные пунктирной линией, устанавливаются на месте эксплуатации.
- \* Обязательно подключите провод заземления.
- \* Необходимо установить разъединитель источника питания.
- \* В качестве выключателя сетевого питания всегда используйте разъединитель.

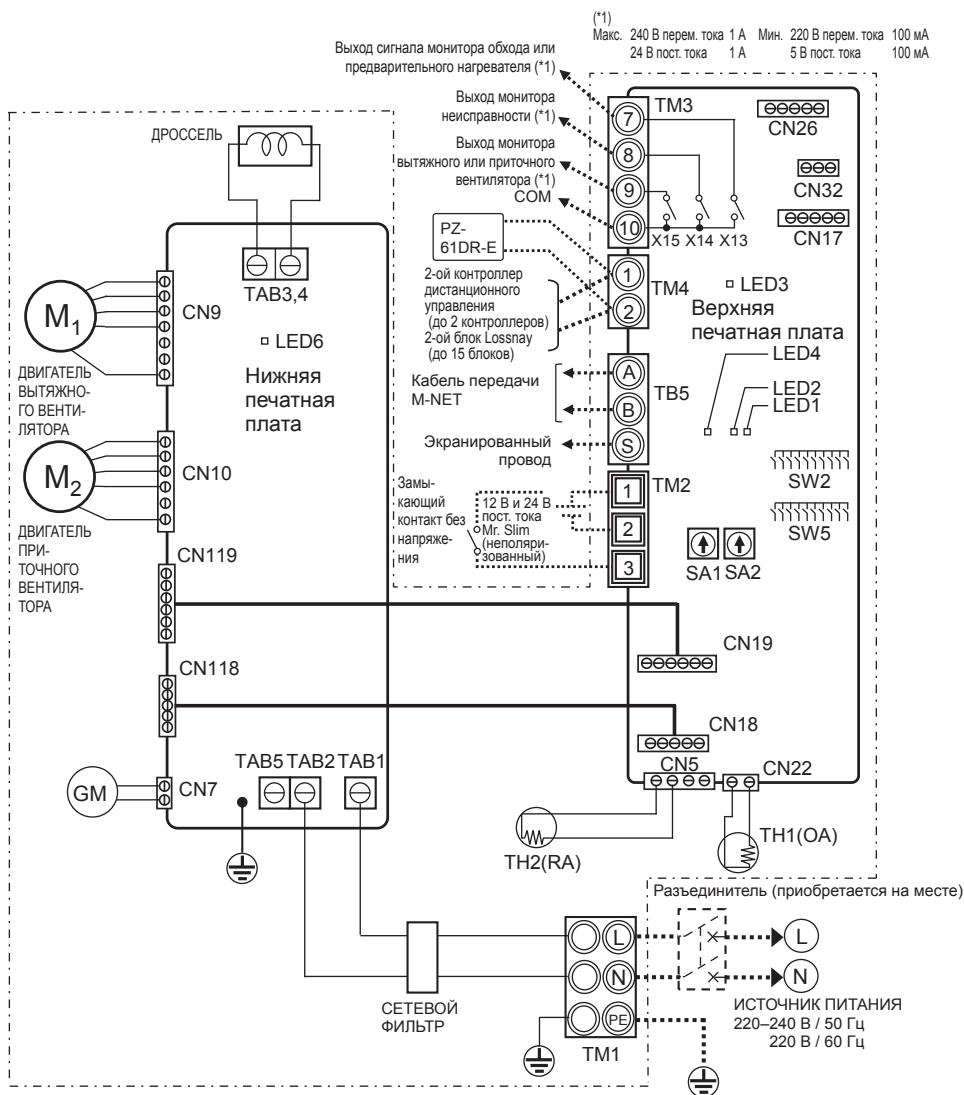

Описание обозначений		
M1: Двигатель вытяжного вентилятора	X13: Контакт реле	CN26: Разъем (обход, 0–10 В пост. тока, управление скоростью вентилятора)
M2: Двигатель приточного вентилятора	X14: Контакт реле	CN32: Разъем (выход дистанционного управления)
GM: Двигатель заслонки обходного режима	X15: Контакт реле	SA1: Поворотный переключатель установки адреса (десятки)
TH1: Терморезистор для наружного воздуха	CN5: Разъем (терморезистор RA)	SA2: Поворотный переключатель установки адреса (единицы)
TH2: Терморезистор для возвратного воздуха	CN7: Разъем (двигатель заслонки обходного режима)	От LED1 до LED3: Индикатор проверки
SW2,5: Переключатель (выбор функции)	CN9: Разъем (двигатель вентилятора)	LED4, LED6: Индикатор питания
TM1: Клеммная колодка (источник питания)	CN10: Разъем (двигатель вентилятора)	СИМВОЛ $\odot$ $\square$ : Клеммная колодка
TM2: Клеммная колодка (вход внешнего управления)	CN17: Разъем (скорость вентилятора 1/2/3/4)	$\square$ : Разъем на печатной плате
TM3: Клеммная колодка (выход монитора)	CN18: Разъем	
TM4: Клеммная колодка (кабель передачи)	CN118: Разъем	
TB5: Клеммная колодка (кабель передачи M-NET)	CN19: Разъем	
TAB1, TAB2, (TAB5): Разъем (источник питания)	CN119: Разъем	
TAB3, TAB4: Разъем (дроссель)	CN22: Разъем (терморезистор OA)	

Русский

# Порядок монтажа (продолжение)

## Схема подключения проводов ----- Модели LGH-150 и 200 RVX-E

- \* TM1, TM2, TM3, TM4, TB5, показанные пунктирной линией, устанавливаются на месте эксплуатации.
- \* Обязательно подключите провод заземления.
- \* Необходимо установить разъединитель источника питания.
- \* В качестве выключателя сетевого питания всегда используйте разъединитель.

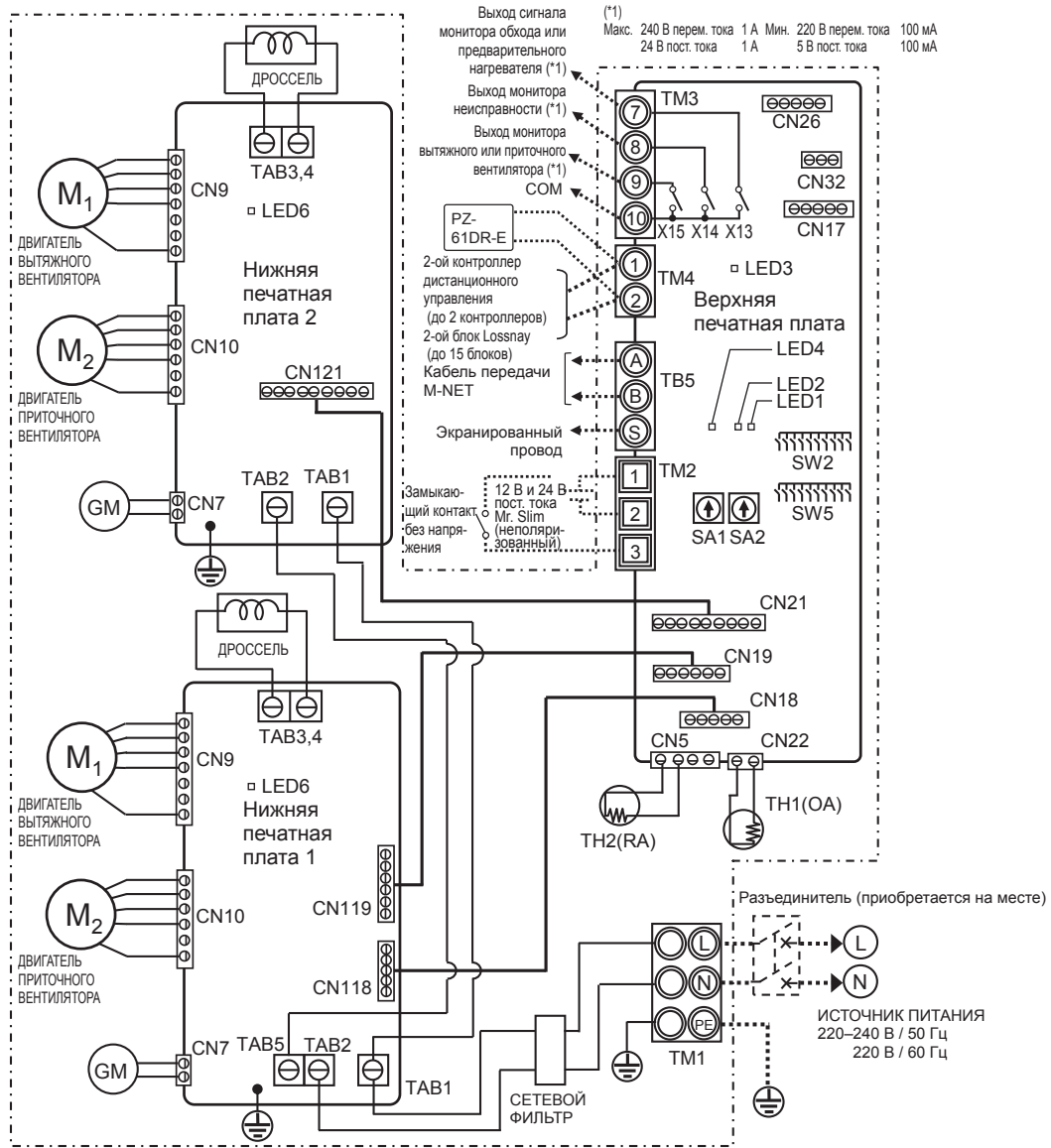

Описание обозначений		
M1: Двигатель вытяжного вентилятора	X13: Контакт реле	CN21: Разъем
M2: Двигатель приточного вентилятора	X14: Контакт реле	CN121: Разъем
GM: Двигатель заслонки обходного режима	X15: Контакт реле	CN22: Разъем (терморезистор OA)
TH1: Терморезистор для наружного воздуха	CN5: Разъем (терморезистор RA)	CN26: Разъем (обход, 0-10 В пост. тока, управление скоростью вентилятора)
TH2: Терморезистор для возвратного воздуха	CN7: Разъем (двигатель заслонки обходного режима)	CN32: Разъем (выбор дистанционного управления)
SW2, 5: Переключатель (выбор функции)	CN9: Разъем (двигатель вентилятора)	SA1: Поворотный переключатель установки адреса (десятки)
TM1: Клеммная колодка (источник питания)	CN10: Разъем (двигатель вентилятора)	SA2: Поворотный переключатель установки адреса (единицы)
TM2: Клеммная колодка (вход внешнего управления)	CN17: Разъем (скорость вентилятора 1/2/3/4)	От LED1 до LED3: Индикатор проверки
TM3: Клеммная колодка (выход монитора)	CN18: Разъем	LED4, LED6: Индикатор питания
TM4: Клеммная колодка (кабель передачи)	CN118: Разъем	СИМВОЛ   : Клеммная колодка
TB5: Клеммная колодка (кабель передачи M-NET)	CN19: Разъем	: Разъем на печатной плате
TAB1, TAB2, TAB5: Разъем (источник питания)	CN119: Разъем	
TAB3, TAB4: Разъем (дроссель)		



# Порядок монтажа (продолжение)

## Подключение кабеля электропитания

### 1. Отверните черные винты и снимите крышку блока управления

Модели с LGH-15 по 100 RVX-E

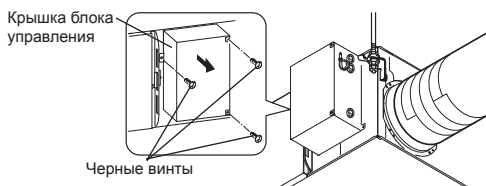

LGH-150 и 200 RVX-E

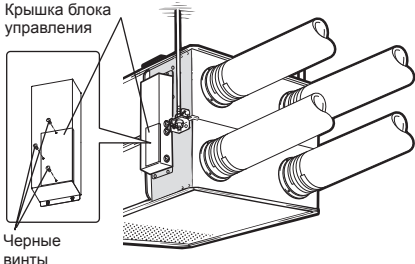

### 2. Установите винтовой колпачок.

Модели с LGH-15 по 100RVX-E

Модели LGH-150 и 200RVX-E

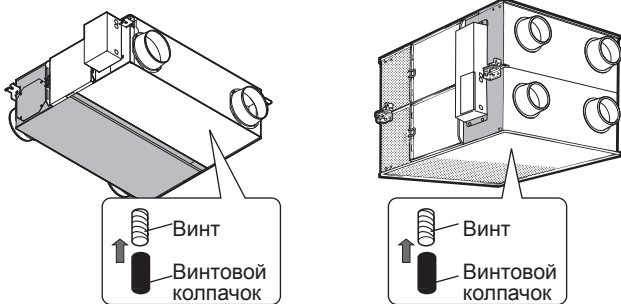

### ВНИМАНИЕ

- После установки блока Lossnay установите поставляемые винтовые колпачки на винты в нижней части блока.

### 3. Подключение кабеля электропитания и кабеля передачи

Пропустите кабель электропитания через втулку\* и подключите к клеммной колодке TM1 с помощью круглых клемм. Подключите провод заземления к клемме заземления и закрепите, затянув втулку. (\* Использовать деталь, которая позволяет надежно закрепить кабель, например разъем PG.)

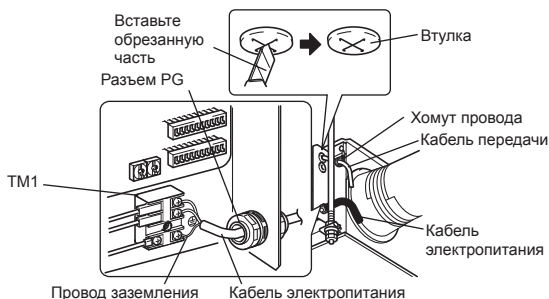

### ВНИМАНИЕ

- Для предотвращения возникновения неисправностей в блоке всегда размещайте кабель электропитания на расстоянии не менее 5 см от кабеля передачи.
- В случае слишком большой длины снятой изоляции проводники могут соприкоснуться и создать короткое замыкание.
- Сечение кабеля электропитания: не менее 1,5 мм<sup>2</sup> (Ø9).
  - Прикрепите провод заземления и кабели передачи к клеммной колодке.
  - Закрепите кабели передачи с помощью хомутов.

По завершении подключения проводки установите на место крышку блока управления.

## Имеется возможность создания системы следующей конфигурации. Подключите необходимые детали.

- При подключении с использованием контроллера дистанционного управления (PZ-61DR-E).
- При связанной работе с внутренним блоком кондиционера или другим внешним устройством, включая устройства других производителей.
- При работе с несколькими блоками Lossnay.
- Выход сигнала монитора обхода или предварительного нагревателя.
- Выход монитора неисправности.
- Выход монитора работы
- При внешнем переключении режимов скорости вентилятора (при подключении датчика или другого оборудования).
- При внешнем переключении режима обходной работы.
- Для изменения скорости вентилятора входным сигналом 0–10 В пост. тока
- При использовании переключения дистанционного / локального управления и входа ВКЛ/ВЫКЛ (сигнал уровня)
- При подключении к системе City Multi или сетевой системе кондиционирования воздуха Mitsubishi Electric Air-Conditioner Network System (MELANS).
- Для запуска/остановки независимой работы блока Lossnay без использования контроллера дистанционного управления

### ВНИМАНИЕ

- При подключении внешних устройств (электрического нагревателя, заслонки, лампы, блока мониторинга и т. д.) с использованием выходных сигналов блока Lossnay обязательно установите защитное оборудование для внешних устройств. (Отсутствие защитного оборудования может привести к пожару, повреждению и т. д.)

### 1 При подключении с использованием контроллера дистанционного управления (PZ-61DR-E)

- При управлении блоками Lossnay посредством MELANS подключайте электропроводку в соответствии с 11. Надежно закрепите кабель передачи от контроллера дистанционного управления к клеммам ① и ② входной клеммной колодки (TM4). (Без полярности)
  - Тип провода: двухжильный экранированный кабель
  - Сечение провода: 0,3 мм<sup>2</sup>
- Если используются два контроллера дистанционного управления, подключите их аналогичным образом.
- Общая длина кабеля передачи между блоком Lossnay и контроллером дистанционного управления должна превышать 200 м.

### Примечание

- Не прилагайте к винтам клеммной колодки усилие крутящего момента свыше 0,5 Нм. Это может привести к повреждению печатной платы.
- Не подключайте кабель электропитания и кабель передачи M-NET.
- К одной входной клемме можно подключить до 4 кабелей передачи.
- Не допускается подключать одножильные провода, например ПВХ-провода.

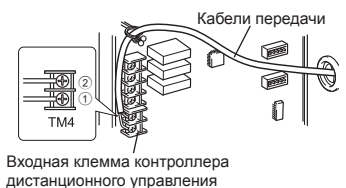
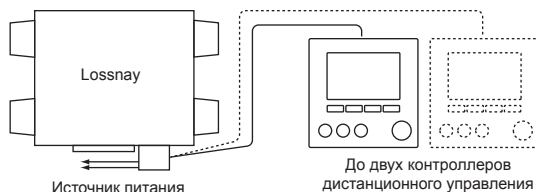

## Порядок монтажа (продолжение)

### 2 При связанной работе с внутренним блоком кондиционера или другим внешним устройством, включая устройства других производителей

#### ВНИМАНИЕ

- Подключение может варьироваться в зависимости от типа выходного сигнала внешнего блока.
- Не прилагайте к винтам клеммной колодки усилие крутящего момента свыше 0,5 Нм. Это может привести к повреждению печатной платы.

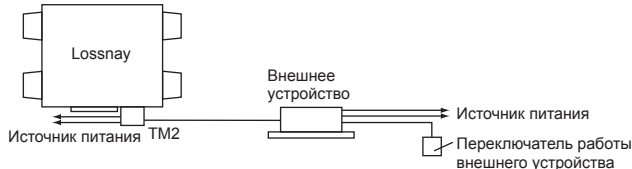

#### При использовании кондиционера воздуха Mitsubishi Mr. Slim с контроллером дистанционного управления MA

Убедитесь в том, что переключатель импульсного входа (SW2-2) установлен в положение «ВЫКЛ».

(Настройки изготовителя по умолчанию: «ВЫКЛ».) (См. настройки функции № 28 )

Подключите кабель связанной работы со стороны разъема к разъему CN2L на печатной плате внутреннего блока Mr. Slim, затем подключите силовой провод к клеммам ① и ② входной клеммной колодки (TM2) для входа внешнего контроллера Lossnay. (Без полярности)

- Всегда размещайте кабель электропитания и соединительный кабель Slim-Lossnay на расстоянии не менее 5 см для предотвращения возникновения неисправностей в блоке.
- Длина соединительного кабеля Slim-Lossnay составляет 100 мм. При подключении проводки удлините его, если необходимо.

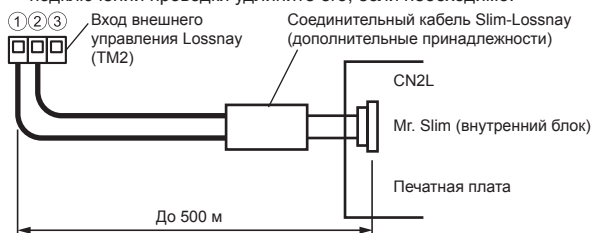

#### Примечание

- Контроллер дистанционного управления Lossnay (PZ-61DR-E) нельзя использовать с этой системой.
- Для включения и выключения блока Lossnay и установки скорости вентилятора используйте контроллер дистанционного управления MA Mr. Slim.
- В качестве режима вентиляции используется «автоматическая вентиляция».
- Убедитесь в том, что все соединения надежно установлены и изолированы.
- В качестве удлинителя используйте экранированный ПВХ-кабель сечением от 0,5 мм<sup>2</sup> до 1,5 мм<sup>2</sup>.

#### Если внешнее устройство выдает рабочий сигнал напряжением 12 В пост. тока или 24 В пост. тока

Установка переключателя [SW2-2] варьируется в зависимости от типов выходных импульсных сигналов внешнего устройства.

- Переведите переключатель импульсного входа [SW2-2] в положение ВКЛ. (См. настройки функции № 28 )
- При связанной работе с устройством с импульсным выходом для включения блока Lossnay необходим импульсный сигнал продолжительностью не менее 200 мс с паузой 10 с до следующего сигнала.
- Монтаж проводки должен осуществляться в соответствии с приведенным ниже рисунком.



#### Если внешнее устройство выдает сигнал замыкающего контакта без напряжения

- Монтаж проводки должен осуществляться в соответствии с приведенным ниже рисунком.

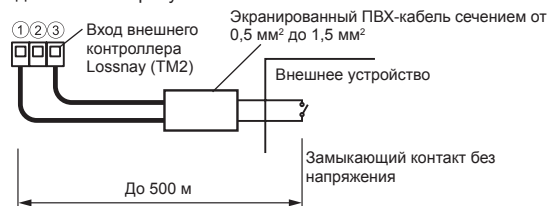

#### ВНИМАНИЕ

- Если со стороны замыкающего контакта без напряжения используется оптопара или любой другой тип полярного соединителя, подключите положительный вывод к клемме ③, а отрицательный - к клемме ①.

### 3 При работе с несколькими блоками Lossnay

- Подключите блок Lossnay 1 к блоку Lossnay 2, затем блок 2 к блоку 3 и т. д. (до 15 блоков) с помощью кабеля передачи. Тип провода: двухжильный экранированный кабель. Сечение провода: 0,3 мм<sup>2</sup>
- При связанной работе с внешним устройством установите во включенное положение переключатель (SW5-10) основного блока Lossnay, к которому подводится внешний сигнал.

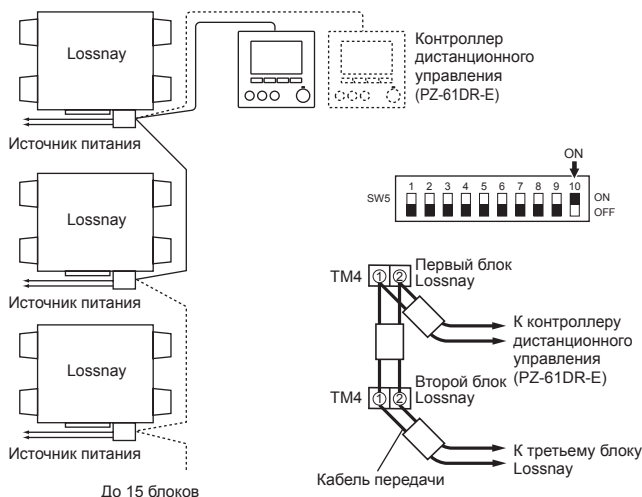

#### ВНИМАНИЕ

Не прилагайте к винтам клеммной колодки усилие крутящего момента свыше 0,5 Нм. Это может привести к повреждению печатной платы.

#### Примечание

- К одной входной клемме можно подключить до четырех кабелей передачи.
- Не допускается подключать одножильные провода, например ПВХ-провода.
- В качестве основного можно установить только один блок Lossnay. Рабочий сигнал и импульсный сигнал внешнего устройства можно подключить только к основному блоку Lossnay.
- Если внешний сигнал не подводится, установка основного блока не требуется даже в случае работы с несколькими блоками.
- Подключите кабель электропитания к каждому блоку Lossnay.



# Порядок монтажа (продолжение)

## 8 При внешнем переключении режима обходной работы.

Установите проводное подключение путем вставки дополнительного дистанционного адаптера отображения (PAC-SA88HA-E) в разъем CN26 (белый).

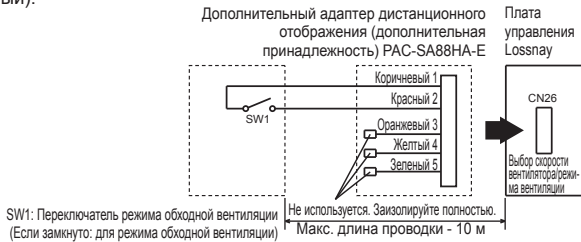

Если переключатель SW1 находится в положении «ВКЛ», режим вентиляции блока Lossnay переключается на режим обходной вентиляции независимо от настроек на контроллере дистанционного управления.

\* Если температура наружного воздуха упадет ниже 8 °С, режим переключается на вентиляцию теплообменника. (Отображение на контроллере дистанционного управления не меняется.)

## 9 Для изменения скорости вентилятора входным сигналом 0–10 В пост. тока

Установите проводное подключение путем вставки дополнительного дистанционного адаптера отображения (PAC-SA88HA-E) в разъем CN26 (белый).

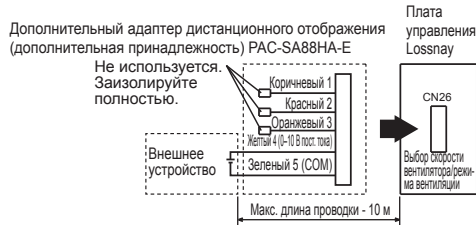

Для изменения скорости вентилятора входным сигналом 0–10 В пост. тока. Электрическая схема должна соответствовать рисунку выше. Для получения более подробной информации см. настройки функции № 63.

### ВНИМАНИЕ

• Убедитесь в том, что соблюдается полярность подключения.

## 10 При использовании переключения дистанционного / локального управления и входа ВКЛ/ВЫКЛ (сигнал уровня)

Вставьте дополнительный дистанционный адаптер ВКЛ/ВЫКЛ (PAC-SE55RA-E) в разъем CN32 на печатной плате управления Lossnay.

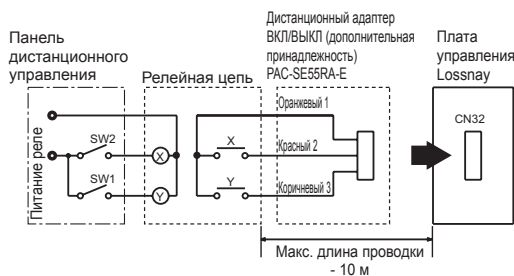

SW1: При установке в положение ВКЛ блок Lossnay нельзя включить/выключить при помощи контроллера дистанционного управления (PZ-61DR-E).

SW2: Если переключатель SW1 установлен в положение ВКЛ, блок Lossnay нельзя включить путем установки переключателя SW2 в положение ВКЛ или выключить путем установки переключателя SW2 в положение ВЫКЛ.

SW1: Селекторный переключатель дистанционного/локального управления

SW2: Переключатель ВКЛ/ВЫКЛ

X, Y : Реле (номинал контактора - 1 МА пост. тока)

## 11 При подключении к системе City Multi или сетевой системе кондиционирования воздуха Mitsubishi Electric Air-Conditioner Network System (MELANS)

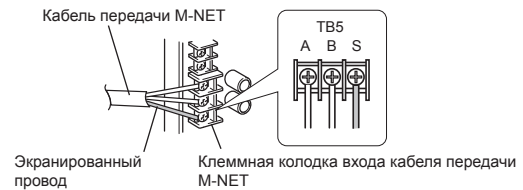

• Один экранированный провод подключается к клемме TB5 (S) на печатной плате.

Необходимо настроить адрес. (См. раздел настроек функции.)

Кабель передачи M-NET: Подключите любой внутренний блок City Multi или сетевую систему кондиционирования воздуха Mitsubishi Electric Air-Conditioner Network System (MELANS) к блоку Lossnay.

• Контроллер дистанционного управления PZ-61DR-E:

Подключите к клеммам TM4 (1, 2) на печатной плате. (См. раздел 1 «При подключении с использованием контроллера дистанционного управления (PZ-61DR-E)».)

• Надежно подключите кабели передачи M-NET к клеммам TB5 (A, B). (Без полярности)

Тип: (Экранированный кабель, CVVS/CPEVS)

Сечение провода: от 1,25 мм<sup>2</sup> до 2,0 мм<sup>2</sup>

### ВНИМАНИЕ

- Не прилагайте к винтам клеммной колодки усилие крутящего момента свыше 0,5 Нм. Это может привести к повреждению печатной платы.
- Всегда используйте в качестве кабелей передачи M-NET только экранированные кабели, и обеспечивайте надлежащую заделку экранирования.

### При связанной работе с кондиционером Mitsubishi M-NET

• В случае PZ-61DR-E

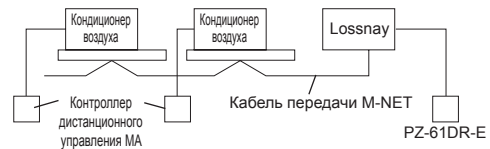

### При подключении к PZ-61DR-E и MELANS

• Подключите силовой блок.

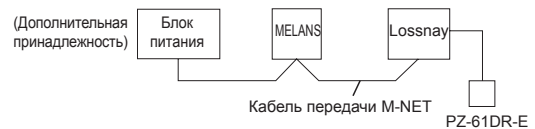

\* Общая длина кабелей передачи не должна превышать 500 м. Длина проводки между блоком Lossnay и блоком питания (дополнительная принадлежность) или наружным блоком не должна превышать 200 м.

## 12 Для запуска/остановки независимой работы блока Lossnay без использования контроллера дистанционного управления

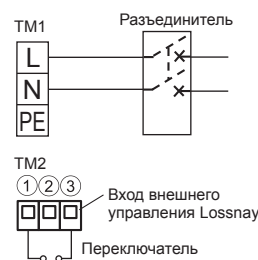

Запускайте/останавливайте блок с помощью переключателя, подключенного к TM2 (1, 3).

При включении блок работает со скоростью вентилятора 4 в автоматическом режиме вентиляции.

Не запускайте/не останавливайте блок путем включения/выключения питания блока.

# Настройка функций

При подключении к блоку City Multi и MELANS необходимо установить адрес.

## Установка адреса

При настройке адреса соответствующего блока Lossnay следуйте приведенной ниже процедуре.  
(Метод определения адреса будет зависеть от существующей системы. Подробнее см. соответствующие технические документы.)

- (1) Снимите крышку блока управления.
  - (2) При помощи отвертки с плоским жалом поверните переключатель настройки адреса на печатной плате.
- SA1 указывает десятки, а SA2 — единицы.
  - Значением по умолчанию является «00».

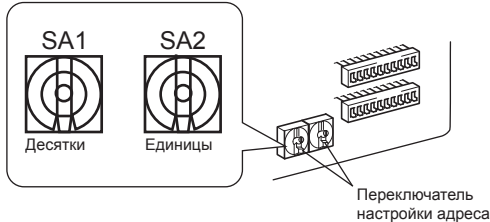

\* При изменении номера адреса данные в памяти сбрасываются автоматически.

## Измените настройки функций с помощью контроллера дистанционного управления PZ-61DR-E.

Указания по настройке функций приведены в руководстве по эксплуатации PZ-61DR-E.

## Установка переключателей выбора функций (SW-2 и 5)

Настройте селекторные переключатели (SW-2 и 5) для выполнения соответствующей функции.

\* Все функции за исключением пробного запуска также можно установить с помощью контроллера дистанционного управления (PZ-61DR-E). Если функция будет переключена в дальнейшем при помощи контроллера дистанционного управления, блок будет работать в соответствии с настройками, установленными на контроллере дистанционного управления.

(SW2)		
OFF	ON	
1	<input type="checkbox"/>	Пробный запуск
2	<input type="checkbox"/>	№ 28 Настройка импульсного входа
3	<input type="checkbox"/>	№ 63 Настройка внешнего входа скорости вентилятора (0–10 В пост. тока)
4	<input type="checkbox"/>	№ 6 Настройка давления ниже атмосферного в помещении
5	<input type="checkbox"/>	№ 7 Настройка давления выше атмосферного в помещении
6	<input type="checkbox"/>	№ 63 Настройка внешнего входа скорости вентилятора (0–10 В пост. тока)
7	<input type="checkbox"/>	№ 51 Настройка автоматического режима вентиляции
8	<input type="checkbox"/>	№ 57 Синхронизация выхода монитора работы с вытяжным вентилятором или приточным вентилятором
9	<input type="checkbox"/>	№ 61 Скорость вентилятора для входа «Высокий» объема воздуха
10	<input type="checkbox"/>	№ 62 Скорость вентилятора для входа «Низкий» объема воздуха

(SW5)		
OFF	ON	
1	<input type="checkbox"/>	№ 9 Настройка отложенного запуска кондиционера
2	<input type="checkbox"/>	№ 57 Синхронизация выхода монитора работы с вытяжным вентилятором или приточным вентилятором
3	<input type="checkbox"/>	№ 13 , № 14 Настройка вытяжного вентилятора
4	<input type="checkbox"/>	№ 5 Настройка автоматического восстановления после прерывания питания
5	<input type="checkbox"/>	№ 1 Настройка обслуживания и повышения скорости вентилятора во избежание засорения
6	<input type="checkbox"/>	№ 58 Настройка выхода монитора обхода или предварительного нагревателя
7	<input type="checkbox"/>	№ 15 Настройка режима связанной работы
8	<input type="checkbox"/>	№ 15 Настройка режима связанной работы
9	<input type="checkbox"/>	№ 14 Настройка вытяжного вентилятора при температуре наружного воздуха ниже -15 °C
10	<input type="checkbox"/>	Настройки приоритета входов

# Настройка функций (продолжение)

№	Функция	Настройки							Настройка изготовителя	№ DIP-SW	
		0	1	2	3	4	5	6			7
*1	Настройка обслуживания и повышения скорости вентилятора во избежание засорения	Приоритет DIP-SW	Индикатор доступен Повышение скорости вентилятора неприм	Индикатор неприм Повышение скорости вентилятора неприм	Индикатор доступен Повышение скорости вентилятора доступно	-	-	-	-	0	5-5
2	Настройка индикатора обслуживания теплообменника Lossnay	Неприм.	Доступно	-	-	-	-	-	-	0	Неприм.
5	Настройка автоматического восстановления после прерывания питания	Приоритет DIP-SW	Остановка при подаче питания	Запуск при подаче питания	Сброс до состояния, предшествующего прерыванию	-	-	-	-	0	5-4
6	Настройка давления ниже атмосферного в помещении	Приоритет DIP-SW	Неприм.	Скорость приточного вентилятора на 1 уровень ниже	Скорость приточного вентилятора на 2 уровня ниже	-	-	-	-	0	2-4
7	Настройка давления выше атмосферного в помещении	Приоритет DIP-SW	Неприм.	Скорость вытяжного вентилятора на 1 уровень ниже	Скорость вытяжного вентилятора на 2 уровня ниже	-	-	-	-	0	2-5
8	Настройка макс. скорости вентилятора для первых 30 мин	Неприм.	Доступно	-	-	-	-	-	-	0	Неприм.
9	Настройка отложенного запуска кондиционера	Приоритет DIP-SW	Неприм.	15 мин	30 мин	-	-	-	-	0	5-1
13	Настройка вытяжного вентилятора при размораживании кондиционера	Приоритет DIP-SW	Остановка	Без изменения	-	-	-	-	-	0	5-3
14	Настройка вытяжного вентилятора при температуре наружного воздуха ниже -15 °C	Приоритет DIP-SW	Остановка	Скорость вентилятора 1 или 2	Без изменения	-	-	-	-	0	5-3 5-9
15	Настройка режима связанной работы	Приоритет DIP-SW	Связанная работа ВКЛ/ВЫКЛ	Связанная работа ВКЛ	Связанная работа ВЫКЛ	Внешний вход имеет приоритет	-	-	-	0	5-7 5-8
28	Настройка импульсного входа	Приоритет DIP-SW	Не импульсный вход	Импульсный вход	-	-	-	-	-	0	2-2
*30	Настройка ночного режима 1) Объем воздуха	Неприм.	Скорость вентилятора 1	Скорость вентилятора 2	Скорость вентилятора 3	Скорость вентилятора 4	-	-	-	0	Неприм.
*31	Настройка ночного режима 2) Разность температур воздуха снаружи и внутри помещения	0 °C	1 °C	2 °C	3 °C	4 °C	5 °C	6 °C	7 °C	5	Неприм.
*32	Настройка ночного режима 3) Минимальная наружная температура	Настройки от 0 до 15 --> Минимальная наружная температура для ночного режима от 15 °C до 30 °C							2	Неприм.	
*34	Настройки приоритета входов	Приоритет входа основного блока	Приоритет отдельного входа	-	-	-	-	-	-	0	Неприм.
36	Настройка отображения наружной температуры	Неприм.	Доступно	-	-	-	-	-	-	0	Неприм.
37	Настройка отображения температуры в помещении	Неприм.	Доступно	-	-	-	-	-	-	0	Неприм.
38	Настройка отображения расчетной температуры приточного воздуха	Неприм.	Доступно	-	-	-	-	-	-	0	Неприм.
39	Настройка КПД теплообмена (десятки)	Настройки от 0 до 9 --> Десятки значения КПД теплообмена от 0 до 9							7	Неприм.	
40	Настройка КПД теплообмена (единицы)	Настройки от 0 до 9 --> Единицы значения КПД теплообмена от 0 до 9							0	Неприм.	
*41	Коррекция наружной температуры	Настройки от 0 до 14 --> Коррекция наружной температуры от -7 °C до 7 °C							7	Неприм.	
*42	Коррекция температуры в помещении	Настройки от 0 до 14 --> Коррекция температуры в помещении от -7 °C до 7 °C							7	Неприм.	
*51	Настройка автоматического режима вентиляции	Приоритет DIP-SW	Модель А	Модель В	Произвольная настройка	-	-	-	-	0	2-7
*52	Настройка автоматического режима вентиляции 1) Разность температур воздуха снаружи и внутри помещения	Настройки от 0 до 7 --> Разность температур от 0 °C до 7 °C							0	Неприм.	
*53	Настройка автоматического режима вентиляции 2) Минимальная наружная температура	Настройки от 0 до 15 --> Минимальная наружная температура от 10 °C до 25 °C							6	Неприм.	
*54	Настройка автоматического режима вентиляции 3) Настройка минимальной температуры в помещении	Настройки от 0 до 15 --> Минимальная температура в помещении от 15 °C до 30 °C							1	Неприм.	
*55	Настройка повышения скорости приточного вентилятора	Неприм.	Повышение на 1 уровень	Повышение на 2 уровня	Повышение на 3 уровня	Повышение на 4 уровня	-	-	-	0	Неприм.
*56	Настройка повышения скорости вытяжного вентилятора	Неприм.	Повышение на 1 уровень	Повышение на 2 уровня	Повышение на 3 уровня	Повышение на 4 уровня	-	-	-	0	Неприм.
57	Синхронизация выхода монитора работы с вытяжным вентилятором или приточным вентилятором	Приоритет DIP-SW	Выход монитора вытяжного вентилятора	Выход монитора приточного вентилятора	Монитор приточного вентилятора с задержкой включения	-	-	-	-	0	2-8 5-2
58	Настройка выхода монитора обхода или предварительного нагревателя	Приоритет DIP-SW	Выход монитора обхода	Выход монитора работы предварительного нагревателя	-	-	-	-	-	0	5-6
*59	Настройка выхода предварительного нагревателя 1) Температура включения	0 °C	-1 °C	-2 °C	-3 °C	-4 °C	-5 °C	-6 °C	-7 °C	0	Неприм.
*60	Настройка выхода предварительного нагревателя 2) Интервал выключения	1 час	2 часа	3 часа	4 часа	5 часов	-	-	-	0	Неприм.
*61	Скорость вентилятора для входа «Высокий» объема воздуха	Приоритет DIP-SW	Скорость вентилятора 4	Скорость вентилятора 3	-	-	-	-	-	0	2-9
*62	Скорость вентилятора для входа «Низкий» объема воздуха	Приоритет DIP-SW	Скорость вентилятора 2	Скорость вентилятора 1	-	-	-	-	-	0	2-10
*63	Настройка внешнего входа скорости вентилятора (0-10 В пост. тока)	Приоритет DIP-SW	Неприм.	Модель X	Модель Y	Модель Z	-	-	-	0	2-3 2-6
100	Инициализация	-	Инициализировать	-	-	-	-	-	-	0	Неприм.

Данная таблица содержит краткое описание настроек функций. Более подробное описание приведено на последующих страницах.

Функции, обозначенные символом \*, являются новыми или измененными по сравнению с серией Lossnay LGH-RX5-E.

Функции, обозначенные «неприм.» в столбце «№ DIP-SW», доступны только при использовании с контроллером дистанционного управления PZ-61DR-E.

# Настройка функций (продолжение)

## № 1 Настройка обслуживания и повышения скорости вентилятора во избежание засорения

Настройка графика очистки фильтра на основе оценки концентрации пыли в воздухе. При необходимости повышения скорости вентилятора скорости вытяжного и приточного вентиляторов постепенно повышаются после 1000 часов и 2000 часов. Если уже сработала функция № 55 или № 56, повышение скорости вентилятора может быть недоступно. Оценка времени зависит от фактической скорости вентилятора.

DIP-SW		Проверка настройки	PZ-61DR-E		Проверка настройки	Индикатор обслуживания фильтра	Повышение скорости вентилятора	
№ перекл.	Настройка		№ функции	Настройки				
SW5-5	-	-	1	0 (Настройка изготовителя)		Приоритет DIP-SW		
	-	-		1		Индикация примерно при 3000 часах		Неприм.
	Выкл (Настройка изготовителя)			2		Неприм.		Неприм.
	Вкл			3		Индикация примерно при 3000 часах		Доступно

### ВНИМАНИЕ

- Если настройка общего времени работы Lossnay будет превышена, на контроллере дистанционного управления внутренним блоком или на контроллере дистанционного управления Lossnay появится значок очистки фильтра. После очистки фильтра значок очистки фильтра можно сбросить. См. Руководство контроллера дистанционного управления.

## № 2 Настройка индикатора обслуживания теплообменника Lossnay

Установите, чтобы разрешить индикацию необходимости обслуживания теплообменника Lossnay. Оценка времени зависит от фактической скорости вентилятора. Эта функция недоступна при использовании переключателя DIP-SW блока Lossnay.

DIP-SW		Проверка настройки	PZ-61DR-E		Проверка настройки	Индикатор обслуживания теплообменника Lossnay
№ перекл.	Настройка		№ функции	Настройки		
Неприм.	-	-	2	0 (Настройка изготовителя)		Неприм.
	-	-		1		Индикация примерно при 6000 часах

## № 5 Настройка автоматического восстановления после прерывания питания

Настройки для автоматического возобновления после прерывания питания.

DIP-SW		Проверка настройки	PZ-61DR-E		Проверка настройки	Автоматическое восстановление
№ перекл.	Настройка		№ функции	Настройки		
SW5-4	-	-	5	0 (Настройка изготовителя)		Приоритет DIP-SW
	Выкл (Настройка изготовителя)			1		Остановка при подаче питания
	-	-		2		Запуск при подаче питания
	Вкл			3		Блок Lossnay возвращается в состояние, предшествующее прерыванию

## № 6 Настройка давления ниже атмосферного в помещении

Скорость вытяжного вентилятора превышает скорость приточного вентилятора. На контроллере дистанционного управления указывается скорость вытяжного вентилятора.

Отображение скорости вентилятора	Вытяжной вентилятор	Приточный вентилятор	
		1 уровень ниже	2 уровня ниже
4	4	3	2
3	3	2	1
2	2	1	1
1	1	1	1

DIP-SW		Проверка настройки	PZ-61DR-E		Проверка настройки	Уровень снижения скорости приточного вентилятора
№ перекл.	Настройка		№ функции	Настройки		
SW2-4	-	-	6	0 (Настройка изготовителя)		Приоритет DIP-SW
	Выкл (Настройка изготовителя)			1		Неприм.
	Вкл			2		Скорость приточного вентилятора на 1 уровень ниже скорости вытяжного вентилятора
	-	-		3		Скорость приточного вентилятора на 2 уровня ниже скорости вытяжного вентилятора

## № 7 Настройка давления выше атмосферного в помещении

Скорость приточного вентилятора превышает скорость вытяжного вентилятора. На контроллере дистанционного управления указывается скорость приточного вентилятора.

Отображение скорости вентилятора	Приточный вентилятор	Вытяжной вентилятор	
		1 уровень ниже	2 уровня ниже
4	4	3	2
3	3	2	1
2	2	1	1
1	1	1	1

DIP-SW		Проверка настройки	PZ-61DR-E		Проверка настройки	Уровень снижения скорости вытяжного вентилятора
№ перекл.	Настройка		№ функции	Настройки		
SW2-5	-	-	7	0 (Настройка изготовителя)		Приоритет DIP-SW
	Выкл (Настройка изготовителя)			1		Неприм.
	Вкл			2		Скорость вытяжного вентилятора на 1 уровень ниже скорости приточного вентилятора
	-	-		3		Скорость вытяжного вентилятора на 2 уровня ниже скорости приточного вентилятора

## № 8 Настройка макс. скорости вентилятора для первых 30 мин

Данная настройка включает вентилятор принудительно на 30 минут в начале работы для вентиляции помещения. Скорость вентилятора можно изменить спустя 30 минут. Используйте данную настройку, если воздух в помещении загрязняется ночью, когда система отключена, и необходимо быстро выполнить вентиляцию помещения при запуске системы утром. Эта функция недоступна при использовании переключателя DIP-SW блока Lossnay. Во время работы этой функции на PZ-61DR-E отображается значок и выбранная скорость вентилятора.

DIP-SW		Проверка настройки	PZ-61DR-E		Проверка настройки	Настройка макс. скорости вентилятора для первых 30 мин
№ перекл.	Настройка		№ функции	Настройки		
Неприм.	-	-	8	0 (Настройка изготовителя)		Неприм.
	-	-		1		Доступно

## № 9 Настройка отложенного запуска кондиционера

Задержка в работе Lossnay на 30 минут при запуске работы систем City Multi или Mr. Slim или при запуске работы внешнего устройства. Эта функция доступна только при связанной работе блока Lossnay и кондиционеров воздуха. Эта функция недоступна в ночном режиме.

DIP-SW		Проверка настройки	PZ-61DR-E		Проверка настройки	Отложенный запуск блока Lossnay
№ перекл.	Настройка		№ функции	Настройки		
SW5-1	-	-	9	0 (Настройка изготовителя)		Приоритет DIP-SW
	Выкл (Настройка изготовителя)			1		Неприм.
	-	-		2		15 мин
	Вкл			3		30 мин

## № 13 Настройка вытяжного вентилятора при размораживании кондиционера

Эту функцию можно использовать при условии соединения приточного трубопровода блока Lossnay с внутренним блоком Mr. Slim или City Multi. Устанавливает работу вытяжного вентилятора во время размораживания кондиционера (при остановленном приточном вентиляторе). Для включения этой функции необходимо также установить переключатель DIP-SW внутреннего блока. См. данное руководство.

DIP-SW		Проверка настройки	PZ-61DR-E		Проверка настройки	Работа вытяжного вентилятора при размораживании кондиционера
№ перекл.	Настройка		№ функции	Настройки		
SW5-3	-	-	13	0 (Настройка изготовителя)		Приоритет DIP-SW
	Выкл (Настройка изготовителя)			1		Остановка
	Вкл			2		Без изменения

# Настройка функций (продолжение)

## № 14 Настройка вытяжного вентилятора при температуре наружного воздуха ниже -15 °C

Устанавливает работу вытяжного вентилятора, когда температура наружного воздуха ниже -15 °C (при остановленном приточном вентиляторе).

DIP-SW		Проверка настройки	PZ-61DR-E		Проверка настройки	Работа вытяжного вентилятора при температуре -15 °C или ниже
№ перекл.	Настройка		№ функции	Настройки		
SW5-3 SW5-9	-	-	14	0 (Настройка изготовителя)		Приоритет DIP-SW
	5-3 Выкл 5-9 Вкл			1		Остановка
	5-3 Вкл 5-9 Выкл			2		Принудительная установка скорости вентилятора 2 или более низкой*
	5-3 Выкл 5-9 Выкл (Настройка изготовителя)			3		Без изменения
	5-3 Вкл 5-9 Вкл					

\* Если блок Lossnay работает со скоростью вентилятора 1, скорость вытяжного вентилятора поддерживается равной 1. Для настройки функций № 13 и № 14 используется переключатель DIP-SW 5-3, поэтому их невозможно установить независимо без контроллера PZ-61DR-E.

## № 15 Настройка режима связанной работы

Эти настройки определяют работу блока Lossnay при запуске или остановке внешних устройств.

DIP-SW		Проверка настройки	PZ-61DR-E		Проверка настройки	Настройка связанной работы
№ перекл.	Настройка		№ функции	Настройки		
SW5-7 SW5-8	-	-	15	0 (Настройка изготовителя)		Приоритет DIP-SW
	5-7 Выкл 5-8 Выкл (Настройка изготовителя)			1		Блок Lossnay будет запускаться и останавливаться в соответствии с работой внешних устройств. Последующая работа будет возможна с использованием контроллера дистанционного управления Lossnay или MELANS.
	5-7 Вкл 5-8 Выкл			2		Блок Lossnay будет запускаться при запуске внешних устройств. Блок Lossnay можно будет остановить при помощи контроллера дистанционного управления или системы MELANS.
	5-7 Выкл 5-8 Вкл			3		Блок Lossnay будет останавливаться при остановке внешних устройств. Блок Lossnay можно будет запустить при помощи контроллера дистанционного управления или системы MELANS.
	5-7 Вкл 5-8 Вкл			4		Блок Lossnay будет запускаться и останавливаться в соответствии с работой внешних устройств. Управление с помощью контроллера дистанционного управления Lossnay или MELANS будет возможно только при остановленных внешних устройствах.

## № 28 Настройка импульсного входа

Установите тип внешнего входного сигнала от внешнего устройства, подаваемого к TM2.

DIP-SW		Проверка настройки	PZ-61DR-E		Проверка настройки	Настройка импульсного входа
№ перекл.	Настройка		№ функции	Настройки		
SW2-2	-	-	28	0 (Настройка изготовителя)		Приоритет DIP-SW
	Выкл (Настройка изготовителя)			1		НЕ импульсный вход
	Вкл			2		Импульсный вход

## № 30 Настройка ночного режима 1) Объем воздуха

Установите скорость вентилятора в ночном режиме. Для использования ночного режима необходимо правильно установить функции № 30, № 31, № 32.

Эта функция недоступна при использовании переключателя DIP-SW блока Lossnay.

DIP-SW		Проверка настройки	PZ-61DR-E		Проверка настройки	Настройка ночного режима 1) Объем воздуха
№ перекл.	Настройка		№ функции	Настройки		
Неприм.	-	-	30	0 (Настройка изготовителя)		Неприм. (функция ночного режима недоступна)
	-	-		1		Скорость вентилятора 1
	-	-		2		Скорость вентилятора 2
	-	-		3		Скорость вентилятора 3
	-	-		4		Скорость вентилятора 4

## № 31 Настройка ночного режима 2) Разность температур воздуха снаружи и внутри помещения

Установите одно из условий запуска ночного режима — разницу между температурой внутри и снаружи помещения.

Когда фактическая разница между температурой внутри и снаружи помещения превысит эту настройку, включится ночной режим.

Эта функция недоступна при использовании переключателя DIP-SW блока Lossnay.

DIP-SW		Проверка настройки	PZ-61DR-E		Проверка настройки	Температура внутри помещения - температура снаружи помещения
№ перекл.	Настройка		№ функции	Настройки		
Неприм.	-	-	31	0		0 °C или более
	-	-		1		1 °C или более
	-	-		2		2 °C или более
	-	-		3		3 °C или более
	-	-		4		4 °C или более
	-	-		5 (Настройка изготовителя)		5 °C или более
	-	-		6		6 °C или более
	-	-		7		7 °C или более

## № 32 Настройка ночного режима 3) Минимальная наружная температура

Установите одно из условий запуска ночного режима — максимальную наружную температуру за 24 часа.

При установке низкой температуры для этой настройки высока вероятность запуска ночного режима.

Эта функция недоступна при использовании переключателя DIP-SW блока Lossnay.

DIP-SW		Проверка настройки	PZ-61DR-E		Проверка настройки	Максимальная наружная температура за 24 часа
№ перекл.	Настройка		№ функции	Настройки		
Неприм.	-	-	32	0		15 °C или более
	-	-		1		16 °C или более
	-	-		2 (Настройка изготовителя)		17 °C или более
	-	-		3		18 °C или более
	-	-		4		19 °C или более
	-	-		5		20 °C или более
	-	-		6		21 °C или более
	-	-		7		22 °C или более
	-	-		8		23 °C или более
	-	-		9		24 °C или более
	-	-		10		25 °C или более
	-	-		11		26 °C или более
	-	-		12		27 °C или более
	-	-		13		28 °C или более
	-	-		14		29 °C или более
-	-	15	30 °C или более			

## № 34 Настройки приоритета входов

Устанавливает приоритет входа основного блока от кондиционера воздуха, контроллера скорости вентилятора и т. д.

Эта функция недоступна при использовании переключателя DIP-SW блока Lossnay.

DIP-SW		Проверка настройки	PZ-61DR-E		Проверка настройки	Настройки приоритета входов
№ перекл.	Настройка		№ функции	Настройки		
Неприм.	-	-	34	0 (Настройка изготовителя)		Приоритет входа основного блока
	-	-		1		Приоритет отдельного входа



# Настройка функций (продолжение)

## № 36 Настройка отображения наружной температуры

Установите отображение наружной температуры, измеренной термистором блока Lossnay.  
Эта функция недоступна при использовании переключателя DIP-SW блока Lossnay.

DIP-SW		Проверка настройки	PZ-61DR-E		Проверка настройки	Отображение наружной температуры
№ перекл.	Настройка		№ функции	Настройки		
Неприм.	-	-	36	0 (Настройка изготовителя)		Неприм.
	-	-		1		Отображать на экране PZ-61DR-E

## № 37 Настройка отображения температуры в помещении

Установите отображение температуры внутри помещения, измеренной термистором блока Lossnay.  
Эта функция недоступна при использовании переключателя DIP-SW блока Lossnay.

DIP-SW		Проверка настройки	PZ-61DR-E		Проверка настройки	Отображение температуры в помещении
№ перекл.	Настройка		№ функции	Настройки		
Неприм.	-	-	37	0 (Настройка изготовителя)		Неприм.
	-	-		1		Отображать на экране PZ-61DR-E

## № 38 Настройка отображения расчетной температуры приточного воздуха

Установите отображение расчетной температуры приточного воздуха.  
Эта функция недоступна при использовании переключателя DIP-SW блока Lossnay.

DIP-SW		Проверка настройки	PZ-61DR-E		Проверка настройки	Отображение расчетной температуры приточного воздуха
№ перекл.	Настройка		№ функции	Настройки		
Неприм.	-	-	38	0 (Настройка изготовителя)		Неприм.
	-	-		1		Отображать на экране PZ-61DR-E

## № 39, 40 Настройка КПД теплообмена

Установите десятки значения КПД теплообмена для использования при вычислении температуры приточного воздуха.  
Эта функция недоступна при использовании переключателя DIP-SW блока Lossnay.

DIP-SW		Проверка настройки	PZ-61DR-E		Проверка настройки	Десятки значения КПД теплообмена
№ перекл.	Настройка		№ функции	Настройки		
Неприм.	-	-	39	0		0
	-	-		1		1
	-	-		2		2
	-	-		3		3
	-	-		4		4
	-	-		5		5
	-	-		6		6
	-	-		7 (Настройка изготовителя)		7
	-	-		8		8
-	-	9	9			

DIP-SW		Проверка настройки	PZ-61DR-E		Проверка настройки	Единицы значения КПД теплообмена
№ перекл.	Настройка		№ функции	Настройки		
Неприм.	-	-	40	0 (Настройка изготовителя)		0
	-	-		1		1
	-	-		2		2
	-	-		3		3
	-	-		4		4
	-	-		5		5
	-	-		6		6
	-	-		7		7
	-	-		8		8
-	-	9	9			

## № 41 Коррекция наружной температуры

Установите коррекцию для наружной температуры, отображаемой на экране PZ-61DR-E с использованием функции № 36.  
Эта функция недоступна при использовании переключателя DIP-SW блока Lossnay.

DIP-SW		Проверка настройки	PZ-61DR-E		Проверка настройки	Коррекция значения, измеренного термистором
№ перекл.	Настройка		№ функции	Настройки		
Неприм.	-	-	41	0		-7 °C
	-	-		1		-6 °C
	-	-		2		-5 °C
	-	-		3		-4 °C
	-	-		4		-3 °C
	-	-		5		-2 °C
	-	-		6		-1 °C
	-	-		7 (Настройка изготовителя)		0 °C
	-	-		8		+1 °C
	-	-		9		+2 °C
	-	-		10		+3 °C
	-	-		11		+4 °C
	-	-		12		+5 °C
	-	-		13		+6 °C
-	-	14	+7 °C			

## № 42 Коррекция температуры в помещении

Установите коррекцию для температуры внутри помещения, отображаемой на экране PZ-61DR-E с использованием функции № 37.  
Эта функция недоступна при использовании переключателя DIP-SW блока Lossnay.

DIP-SW		Проверка настройки	PZ-61DR-E		Проверка настройки	Коррекция значения, измеренного термистором
№ перекл.	Настройка		№ функции	Настройки		
Неприм.	-	-	42	0		-7 °C
	-	-		1		-6 °C
	-	-		2		-5 °C
	-	-		3		-4 °C
	-	-		4		-3 °C
	-	-		5		-2 °C
	-	-		6		-1 °C
	-	-		7 (Настройка изготовителя)		0 °C
	-	-		8		+1 °C
	-	-		9		+2 °C
	-	-		10		+3 °C
	-	-		11		+4 °C
	-	-		12		+5 °C
	-	-		13		+6 °C
-	-	14	+7 °C			

## № 51 Настройка автоматического режима вентиляции

Установите модель условий для перехода в обходной режим при работе в режиме автоматической вентиляции.

Если с помощью PZ-61DR-E установлено значение «3», функции № 52, № 53 и № 54 недоступны.

DIP-SW		Проверка настройки	PZ-61DR-E		Проверка настройки	Условия для перехода в обходной режим
№ перекл.	Настройка		№ функции	Настройки		
SW2-7	-	-	51	0 (Настройка изготовителя)		Приоритет DIP-SW
	-	ВЫКЛ (Настройка изготовителя)		1		Модель А Температура внутри помещения 16 °C или выше Наружная температура 16 °C или выше Температура внутри помещения - температура снаружи помещения $\geq 0$ °C
	-	ВКЛ		2		Модель В Температура внутри помещения 22 °C или выше Наружная температура 18 °C или выше Температура внутри помещения - температура снаружи помещения $\geq 2$ °C
-	-	-	-	3	-	Произвольная настройка

\* Вероятность перехода в режим обхода для модели А выше, чем для модели В.

# Настройка функций (продолжение)

## Примечание:

Режим вентиляции соответствует следующей таблице.

Контроллер дистанционного управления	Связанный кондиционер воздуха (Mr. Slim или City Multi)	Lossnay
Режим вентиляции с возвратом тепла	Да или Нет	Режим вентиляции с возвратом тепла
Режим обходной вентиляции		Режим обходной вентиляции
Автоматический	Охлаждение/остановка	Автоматический (в соответствии со схемой)
	Отличный от указанных выше	Всегда режим вентиляции с возвратом тепла

## № 52 Настройка автоматического режима вентиляции 1) Разность температур воздуха снаружи и внутри помещения

Установите одно из условий запуска обходного режима в режиме автоматической вентиляции - разницу между температурой внутри и снаружи помещения.

Эта функция недоступна при использовании переключателя DIP-SW блока Lossnay.

Эта функция доступна только при установке значения 3 для функции № 51.

DIP-SW		Проверка настройки	PZ-61DR-E		Проверка настройки	Температура внутри помещения - температура снаружи помещения
№ перекл.	Настройка		№ функции	Настройки		
Неприм.	-	-	52	0 (Настройка изготовителя)	0 °C или более	
	-	-		1	1 °C или более	
	-	-		2	2 °C или более	
	-	-		3	3 °C или более	
	-	-		4	4 °C или более	
	-	-		5	5 °C или более	
	-	-		6	6 °C или более	
	-	-		7	7 °C или более	

## № 53 Настройка автоматического режима вентиляции 2) Минимальная наружная температура

Установите одно из условий запуска обходного режима в режиме автоматической вентиляции - минимальную температуру наружного воздуха, который непосредственно поступает в помещение.

Эта функция недоступна при использовании переключателя DIP-SW блока Lossnay.

Эта функция доступна только при установке значения 3 для функции № 51.

DIP-SW		Проверка настройки	PZ-61DR-E		Проверка настройки	Наружная температура
№ перекл.	Настройка		№ функции	Настройки		
Неприм.	-	-	53	0	10 °C или более	
	-	-		1	11 °C или более	
	-	-		2	12 °C или более	
	-	-		3	13 °C или более	
	-	-		4	14 °C или более	
	-	-		5	15 °C или более	
	-	-		6 (Настройка изготовителя)	16 °C или более	
	-	-		7	17 °C или более	
	-	-		8	18 °C или более	
	-	-		9	19 °C или более	
	-	-		10	20 °C или более	
	-	-		11	21 °C или более	
	-	-		12	22 °C или более	
	-	-		13	23 °C или более	
	-	-		14	24 °C или более	
-	-	15	25 °C или более			

## № 54 Настройка автоматического режима вентиляции 3) Настройка минимальной температуры в помещении

Установите одно из условий запуска обходного режима в режиме автоматической вентиляции - минимальную температуру воздуха в помещении.

Эта функция недоступна при использовании переключателя DIP-SW блока Lossnay.

Эта функция доступна только при установке значения 3 для функции № 51.

Если блок Lossnay связан с внутренним блоком Mr. Slim или City Multi, целевая температура внутреннего блока является минимальной температурой внутри помещения для обходного режима

DIP-SW		Проверка настройки	PZ-61DR-E		Проверка настройки	Температура внутри помещения
№ перекл.	Настройка		№ функции	Настройки		
Неприм.	-	-	54	0	15 °C или более	
	-	-		1 (Настройка изготовителя)	16 °C или более	
	-	-		2	17 °C или более	
	-	-		3	18 °C или более	
	-	-		4	19 °C или более	
	-	-		5	20 °C или более	
	-	-		6	21 °C или более	
	-	-		7	22 °C или более	
	-	-		8	23 °C или более	
	-	-		9	24 °C или более	
	-	-		10	25 °C или более	
	-	-		11	26 °C или более	
	-	-		12	27 °C или более	
	-	-		13	28 °C или более	
	-	-		14	29 °C или более	
-	-	15	30 °C или более			

Произвольная настройка обходного режима

Пользователь может установить условия для перехода в обходной режим при работе в режиме автоматической вентиляции с помощью функций № 52, № 53 и № 54.

Примеры настроек приведены ниже.

Пример 1\*

Схема обходного режима / вентиляции с возвратом тепла в режиме автоматической вентиляции

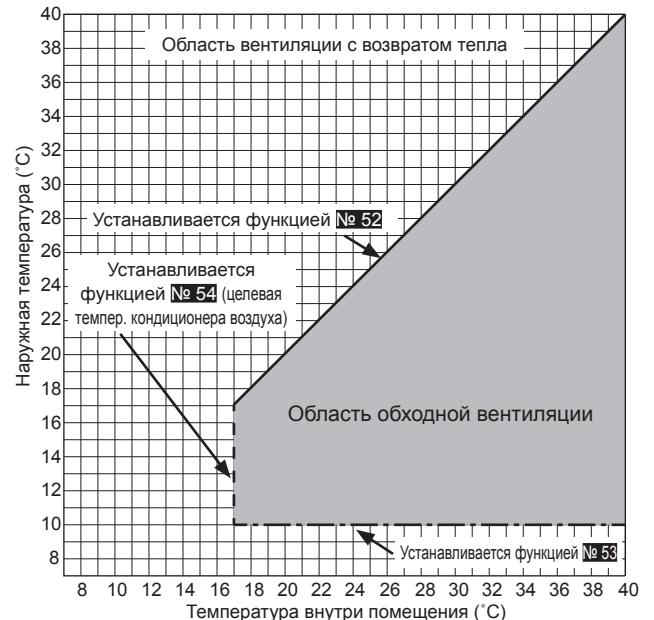

№ функции	Настройки
52	0 (0 °C)
53	0 (10 °C)
54	2 (17 °C)

# Настройка функций (продолжение)

## Пример 2

Схема обходного режима / вентиляции с возвратом тепла в режиме автоматической вентиляции

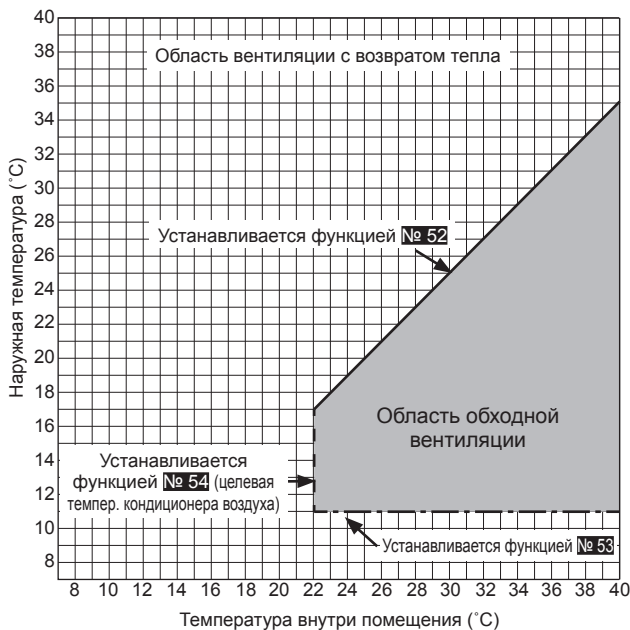

№ функции	Настройки
52	5 (5 °C)
53	1 (11 °C)
54	7 (22 °C)

При установке небольшого значения для функции № 53 с применением функции предварительного подогрева температура наружного воздуха может определяться как более высокая, и режим может переключаться на обходной даже зимой. Установите настройку в 16 °C или более или используйте режим вентиляции с возвратом тепла.

## № 55, 56 Настройка повышения скорости приточного вентилятора Настройка повышения скорости вытяжного вентилятора

Используйте эти функции при необходимости увеличения объемов воздуха после установки.

Функция № 55 предназначена для повышения скорости приточного вентилятора, а функция № 56 — вытяжного вентилятора.

Если функция № 1 включена и скорость вентилятора достигла максимальной скорости, эта функция будет недоступна.

Эти функции недоступны при использовании переключателя DIP-SW блока Lossnay.

DIP-SW		Проверка настроек	PZ-61DR-E		Проверка настроек	Повышение скорости приточного вентилятора
№ перекл.	Настройка		№ функции	Настройки		
Неприм.	-	-	55	0 (Настройка изготовителя)		Неприм.
	-	-		1		Повышение на 1 уровень
	-	-		2		Повышение на 2 уровня
	-	-		3		Повышение на 3 уровня
	-	-		4		Повышение на 4 уровня

DIP-SW		Проверка настроек	PZ-61DR-E		Проверка настроек	Повышение скорости вытяжного вентилятора
№ перекл.	Настройка		№ функции	Настройки		
Неприм.	-	-	56	0 (Настройка изготовителя)		Неприм.
	-	-		1		Повышение на 1 уровень
	-	-		2		Повышение на 2 уровня
	-	-		3		Повышение на 3 уровня
	-	-		4		Повышение на 4 уровня

## № 57 Синхронизация выхода монитора работы с вытяжным вентилятором или приточным вентилятором

Установите синхронизацию выхода монитора работы от ТМЗ ⑨⑩ с вытяжным вентилятором или приточным вентилятором. Также возможна установка задержки включения приточного вентилятора, например для нагревателя второго подогрева.

DIP-SW		Проверка настроек	PZ-61DR-E		Проверка настроек	Выход монитора работы от ТМЗ ⑨⑩
№ перекл.	Настройка		№ функции	Настройки		
SW2-8 SW5-2	-	-	57	0 (Настройка изготовителя)		Приоритет DIP-SW
	2-8 ВЫКЛ 5-2 ВЫКЛ (Настройка изготовителя)			1		Выход монитора вытяжного вентилятора
	2-8 ВЫКЛ 5-2 ВКЛ			2		Выход монитора приточного вентилятора * Когда приточный вентилятор останавливается при низкой наружной температуре или для размораживания, выход отключается.
	2-8 ВКЛ (или 5-2 ВКЛ или ВЫКЛ)			3		Выход монитора работы синхронизирован с приточным вентилятором следующим образом. Включение выхода через 10 секунд после включения приточного вентилятора. Приточный вентилятор продолжает работу в течение 3 минут после включения выхода.

Для использования SW2-8 в качестве нагревателя второго подогрева соблюдайте предостережения, приведенные в п. 4 на стр. 11.

## № 58 Настройка выхода монитора обхода или предварительного нагревателя

Установите синхронизацию выхода монитора обхода или монитора предварительного нагревателя от ТМЗ ⑦⑩ с вытяжным вентилятором или приточным вентилятором.

DIP-SW		Проверка настроек	PZ-61DR-E		Проверка настроек	Настройка выхода от ТМЗ ⑦⑩
№ перекл.	Настройка		№ функции	Настройки		
SW5-6	-	-	58	0 (Настройка изготовителя)		Приоритет DIP-SW
	ВЫКЛ (Настройка изготовителя)			1		Выход монитора работы обходной вентиляции. Соответствует выходу режима работы заслонки обходного режима.
	ВКЛ			2		Выход предварительного нагревателя. Соответствует выходу работы приточного вентилятора следующим образом. Включение выхода через 10 секунд после включения приточного вентилятора. Вентилятор продолжает работу в течение 3 минут после включения выхода. Блок Lossnay запускается при наружной температуре 0 °C или ниже и останавливается при измерении температуры 15 °C. Блок Lossnay выключает выход каждый час. Код ошибки отображается на контроллере дистанционного управления и выключает выход в следующих случаях. 1) ТН1 обнаруживает температуру 15 °C в течение 15 минут после запуска выхода. 2) ТН1 обнаруживает температуру -10 °C или ниже в течение 60 минут после запуска выхода.

- Для выбора нагревателя соблюдайте предостережения, приведенные в п. 4 на стр. 11.
- В режиме автоматической вентиляции с применением функции предварительного подогрева температура наружного воздуха может определяться как более высокая, и режим может переключаться на обходной даже зимой.
- При включенном предварительном нагревателе блок Lossnay не переключается на скорость вентилятора 1. Даже если контроллер дистанционного управления отображает скорость вентилятора 1, блок Lossnay работает на скорости вентилятора 2.

# Настройка функций (продолжение)

## № 59 Настройка выхода предварительного нагревателя 1) Температура включения

Установите наружную температуру для включения выхода предварительного нагревателя.  
Если измеренная температура становится равной или опускается ниже этой температуры, включается выход предварительного нагревателя от ТМЗ (10).  
Эта функция недоступна при использовании переключателя DIP-SW блока Lossnay.

DIP-SW			PZ-61DR-E		Проверка настройки	Наружная температура для включения выхода предварительного нагревателя
№ перекл.	Настройка	Проверка настройки	№ функции	Настройки		
Неприм.	-	-	59	0 (Настройка изготовителя)	0 °C или ниже	
	-	-		1	-1 °C или ниже	
	-	-		2	-2 °C или ниже	
	-	-		3	-3 °C или ниже	
	-	-		4	-4 °C или ниже	
	-	-		5	-5 °C или ниже	
	-	-		6	-6 °C или ниже	
	-	-		7	-7 °C или ниже	

## № 60 Настройка выхода предварительного нагревателя 2) Интервал выключения

Установите интервал выхода предварительного нагревателя. Выход выключается в соответствии с установленными часами.

DIP-SW			PZ-61DR-E		Проверка настройки	Интервал выключения выхода предварительного нагревателя
№ перекл.	Настройка	Проверка настройки	№ функции	Настройки		
Неприм.	-	-	60	0 (Настройка изготовителя)	1 час	
	-	-		1	2 часа	
	-	-		2	3 часа	
	-	-		3	4 часа	
	-	-		4	5 часов	

## № 61 Скорость вентилятора для входа «Высокий» объема воздуха

Установите скорость вентилятора при получении от контроллеров дистанционного управления (например, контроллера дистанционного управления City Multi и Mr. Slim, простого контроллера дистанционного управления Lossnay), имеющими настройки объема воздуха Высокий/ Низкий или Высокий/Средний/Низкий, сигнала «Высокий».

DIP-SW			PZ-61DR-E		Проверка настройки	Рабочая скорость вентилятора
№ перекл.	Настройка	Проверка настройки	№ функции	Настройки		
SW2-9	-	-	61	0 (Настройка изготовителя)	Приоритет DIP-SW	
	ВЫКЛ (Настройка изготовителя)			1	Скорость вентилятора 4	
	ВКЛ			2	Скорость вентилятора 3	

## № 62 Скорость вентилятора для входа «Низкий» объема воздуха

Установите скорость вентилятора при получении от контроллеров дистанционного управления (например, контроллера дистанционного управления City Multi и Mr. Slim, простого контроллера дистанционного управления Lossnay), имеющими настройки объема воздуха Высокий/ Низкий, сигнала «Низкий».

DIP-SW			PZ-61DR-E		Проверка настройки	Рабочая скорость вентилятора
№ перекл.	Настройка	Проверка настройки	№ функции	Настройки		
SW2-10	-	-	62	0 (Настройка изготовителя)	Приоритет DIP-SW	
	ВЫКЛ (Настройка изготовителя)			1	Скорость вентилятора 2	
	ВКЛ			2	Скорость вентилятора 1	

## № 63 Настройка внешнего входа скорости вентилятора (0–10 В пост. тока)

Установите настройку внешнего входа скорости вентилятора.

DIP-SW		Проверка настройки	PZ-61DR-E		Проверка настройки	Внешнее управление скоростью вентилятора с помощью CN26
№ перекл.	Настройка		№ функции	Настройки		
SW2-3 SW2-6	-	-	63	0 (Настройка изготовителя)	Приоритет DIP-SW	
	2-3 ВЫКЛ 2-6 ВЫКЛ (Настройка изготовителя)			1	Внешнее управление скоростью вентилятора недоступно.	
	2-3 ВКЛ 2-6 ВЫКЛ			2	См. модель X	
	2-3 ВЫКЛ 2-6 ВКЛ			3	См. модель Y	
	2-3 ВКЛ 2-6 ВКЛ			4	См. модель Z	

Блок Lossnay изменяет скорость вентилятора в соответствии с входным напряжением на CN26.  
При выборе модели X или Y изменение скорости вентилятора с помощью контроллеров дистанционного управления будет невозможно.  
(Внешний вход имеет более высокий приоритет)  
[Модель X]

Если входное напряжение превышает 6,0 В пост. тока, блок Lossnay работает со скоростью вентилятора 4 (максимальный объем воздуха).  
При напряжении ниже 6,0 В пост. тока, блок Lossnay работает с более низкой скоростью вентилятора. (Пример подключения: при использовании датчика CO<sub>2</sub>, диапазон 0–10 В пост. тока которого соответствует 0–2000 промилле, 6,0 В пост. тока соответствует 1200 промилле)  
[Модель Y]

Если входное напряжение превышает 5,0 В пост. тока, блок Lossnay работает со скоростью вентилятора 4 (максимальный объем воздуха).  
При напряжении ниже 5,0 В пост. тока, блок Lossnay работает с более низкой скоростью вентилятора. (Пример подключения: при использовании датчика CO<sub>2</sub>, диапазон 0–10 В пост. тока которого соответствует 0–2000 промилле, 5,0 В пост. тока соответствует 1000 промилле)  
[Модель Z]

Блок Lossnay изменяет скорость вентилятора в соответствии со следующей таблицей. (Пример подключения: BMS (система управления зданием))

Входное напряжение [В пост. тока]	Скорость вентилятора	Изменение скорости вентилятора с помощью контроллера дистанционного управления
0–1,0	-	Доступно
1,5–2,5	1	Недоступно
3,5–4,5	2	Недоступно
5,5–7	3	Недоступно
8,5–10	4	Недоступно

Если входное напряжение находится между указанными диапазонами, блок может работать неустойчиво.

## № 100 Инициализация

Установите, чтобы инициализировать настройки контроллера дистанционного управления PZ-61DR-E.  
Все настройки, установленные пользователями, отменяются.

DIP-SW			PZ-61DR-E		Проверка настройки	Инициализация
№ перекл.	Настройка	Проверка настройки	№ функции	Настройки		
Неприм.	-	-	100	0	Неприм.	
	-	-		1	Доступно	

# Проверки после монтажа

После монтажа повторно проведите перечисленные ниже проверки. При обнаружении проблем их необходимо устранить.

- (1) Проверки - монтаж блока
- Изоляция намотана на наружных трубопроводах? [См. монтаж блока Lossnay] стр. 5
  - Наружные трубопроводы установлены правильно? [См. примеры установки] стр. 5
- (2) Проверка - электропроводка
- Напряжение питания соответствует номинальному? [См. электрическую схему] стр. 7-8
  - Электропроводка выполнена в соответствии с электрической схемой? [См. электрическую схему] стр. 7-8
  - Кабель электропитания надежно подключен к клемме (TM1)? [См. подключение кабеля электропитания] стр. 9
  - Кабель заземления надежно подключен к винту? [См. подключение кабеля электропитания] стр. 9
  - Кабели надежно закреплены с помощью хомутов и Разъем PG? [См. подключение кабеля электропитания] стр. 9

## Пробный запуск

После установки системы и перед установкой потолочной панели убедитесь в правильности подключения проводов, затем проверьте работу системы в соответствии с руководством по эксплуатации контроллера дистанционного управления.

### 1. Пробный запуск с использованием контроллеров дистанционного управления (PZ-61DR-E)

Выполните процедуру, приведенную в руководстве по эксплуатации контроллера дистанционного управления, для выполнения указанных ниже функций.

- (1) Запуск работы.
- (2) Выбор скорости вентилятора.
- (3) Выбор режима вентиляции.
- (4) Останов работы.

### 2. Пробный запуск Lossnay

Эту функцию можно использовать в следующих случаях:

- когда отсутствует контроллер дистанционного управления для управления блоком Lossnay;
- когда подключены выход нагревателя, выход монитора неисправности, выход монитора работы и другие выходы;
- когда наружная температура не превышает 8 °C (для проверки заслонки обходного режима).

- (1) Подайте питание на блок Lossnay.
- (2) Переверните переключатель пробного запуска (DIP-SW SW2-1) в положение «Вкл.».

Клеммная	DIP-SW	Настройка	Минут	0		1		2		3		4											
				0	10	20	30	40	50	0	10	20	30	40	50	0	10	20	30	40	50	0	10
-	-	-	Скорости вентилятора	Остановка 4				Остановка 4															
-	-	-	Режима вентиляции	Обхода				Lossnay															
TM3 ⑦⑩	SW5-6	Выкл.	Выход монитора обхода	Выкл.				Вкл.				Выкл.											
		Вкл.	Выход предварительного нагревателя	Выкл.								Вкл.											
TM3 ⑨⑩	SW2-8/ SW5-2	Выкл./Выкл.	Выход монитора вытяжного вентилятора	Вкл.																			
		Выкл./Вкл.	Выход монитора приточного вентилятора	Вкл.																			
		Вкл./Выкл. или Вкл./ Вкл.	Монитор приточного вентилятора с задержкой включения	Выкл.								Вкл.											
TM3 ⑧⑩	-	-	Выход монитора неисправности	Вкл.																			

На контроллере дистанционного управления появляется код ошибки «0900».

- (3) Проверьте, что все функции работают правильно.
- (4) Переверните переключатель пробного запуска (DIP-SW SW2-1) в положение «Выкл.».

### 3. Завершение пробного запуска системы

- **Связанная система, включающая внутренний блок и/или внешнее устройство**
- Используя контроллер дистанционного управления внутренним блоком или переключателем работы внешнего устройства, убедитесь в том, что внутренний блок и блок Lossnay подключены в режиме связанной работы.
- Если установлено время задержки, убедитесь в том, что блок Lossnay включается по истечении времени задержки.
- **При использовании системы MELANS**
- Используйте MELANS, чтобы убедиться в работоспособности блока Lossnay.

# Пробный запуск (продолжение)

## 4. При возникновении проблем в ходе пробного запуска

Признак	Предпринимаемые меры																					
Блок не работает даже при нажатии переключателя работы на контроллере дистанционного управления (PZ-61DR-E).	<ul style="list-style-type: none"> <li>Проверьте подачу электропитания. (Номинальные параметры источника питания: 220–240 В, 50 Гц, 1 фаза)</li> <li>Убедитесь в том, что отсутствуют короткие замыкания и обрывы кабеля передачи. (Убедитесь, что для контроллера PZ-61DR-E напряжение между клеммами на кабеле передачи составляет от 10 до 13 В пост. тока.)</li> <li>Убедитесь в том, что расстояние между кабелем передачи и кабелем электропитания и другими кабелями передачи составляет не менее 5 см.</li> <li>Запустите блок Lossnay отдельно с помощью переключателя пробного запуска (SW2-1) и проверьте его функционирование.</li> </ul> <table border="1"> <tr> <td>Блок Lossnay работает</td> <td>--&gt;</td> <td>Проверьте сигнальные линии</td> </tr> <tr> <td>Блок не Lossnay работает</td> <td>--&gt;</td> <td>Проверьте подачу электропитания</td> </tr> </table> <ul style="list-style-type: none"> <li>Определите количество подключенных контроллеров дистанционного управления. (Максимальным количеством является два.)</li> </ul>	Блок Lossnay работает	-->	Проверьте сигнальные линии	Блок не Lossnay работает	-->	Проверьте подачу электропитания															
Блок Lossnay работает	-->	Проверьте сигнальные линии																				
Блок не Lossnay работает	-->	Проверьте подачу электропитания																				
При использовании M-NET переключатель работы контроллера дистанционного управления (PZ-61DR-E) не функционирует.	<ul style="list-style-type: none"> <li>Проверьте подачу электропитания. (Номинальные параметры источника питания: 220–240 В, 50 Гц, 1 фаза, провод <math>\varnothing</math>1,6, коммутационная способность)</li> <li>Проверьте подключение блока питания и подачу электропитания (в системе, где используется только Lossnay, необходимо установить блок питания).</li> <li>Убедитесь в том, что кабель передачи не замкнут накоротко и не поврежден (проверьте наличие 20–30 В пост. тока на выводах кабеля передачи).</li> <li>Убедитесь в том, что расстояние между кабелем передачи и силовым кабелем и другими кабелями передачи составляет 5 см.</li> <li>Запустите блок Lossnay независимо и проверьте его работу.</li> </ul> <table border="1"> <tr> <td>Блок Lossnay работает</td> <td>--&gt;</td> <td>Проверьте кабель передачи</td> </tr> <tr> <td>Блок не Lossnay работает</td> <td>--&gt;</td> <td>Проверьте подачу электропитания</td> </tr> </table>	Блок Lossnay работает	-->	Проверьте кабель передачи	Блок не Lossnay работает	-->	Проверьте подачу электропитания															
Блок Lossnay работает	-->	Проверьте кабель передачи																				
Блок не Lossnay работает	-->	Проверьте подачу электропитания																				
Блок не работает даже при нажатии переключателя работы на контроллере дистанционного управления MELANS.	<ul style="list-style-type: none"> <li>Убедитесь в наличии блока питания и в том, что питание включено. (В системах, где используется только блок Lossnay, необходимо установить блок питания.)</li> </ul>																					
Внутренний блок или внешнее устройство не работают в режиме связанной работы.	<ul style="list-style-type: none"> <li>Убедитесь в том, что переключатель импульсного входа (SW2-2) установлен в выключенное положение. (Его можно установить с помощью PZ-61DR-E)</li> <li>Проверьте общую длину кабеля между внутренним блоком или внешним устройством и блоком Lossnay. (Более подробная информация приведена в соответствующих технических публикациях или других аналогичных документах.)</li> <li>Проверьте соединения клеммной колодки входа внешнего управления (TM2). В случае с устройством, имеющим выход напряжением 12 или 24 В пост. тока: Осуществите подключение к клеммам входа внешнего управления ① и ②. В случае использования устройства, выдающего сигнал замыкающего контакта без напряжения: Осуществите подключение к клеммам входа внешнего управления ① и ③. В случае использования системы Mr. Slim (A управление или K управление): Осуществите подключение к клеммам входа внешнего управления ① и ②.</li> <li>Выполните операцию регистрации с помощью контроллера дистанционного управления кондиционером или MELANS. (См. инструкции по установке контроллера дистанционного управления внутренним блоком или MELANS.)</li> <li>Проверьте, не настроена ли задержка.</li> <li>Проверьте общую длину кабеля передачи между внешним устройством и блоком Lossnay. (Более подробная информация приведена в соответствующих технических публикациях или других аналогичных документах.)</li> <li>Убедитесь в том, что кабель передачи внешнего устройства не отключен от клеммы входа внешнего управления.</li> </ul> <table border="1"> <thead> <tr> <th></th> <th>Сигнал работы</th> <th>Сигнал остановки</th> </tr> </thead> <tbody> <tr> <td>Устройство с выходным напряжением 12 или 24 В пост. тока</td> <td>12 или 24 В пост. тока</td> <td>0 В пост. тока</td> </tr> <tr> <td>Устройство с выходным сигналом замыкающего контакта без напряжения</td> <td>Сопrotивление: 0 Ом</td> <td>Бесконечное сопротивление, Ом</td> </tr> <tr> <td>Mr. Slim</td> <td>От 2 до 6 В пост. тока (импульсный сигнал)</td> <td>От 2 до 6 В пост. тока (импульсный сигнал)</td> </tr> </tbody> </table> <ul style="list-style-type: none"> <li>При использовании нескольких блоков убедитесь в том, что переключатель DIPSW SW5-10 на блоке Lossnay, подключенный к клемме входа внешнего управления, установлен в положение ВКЛ, а переключатель DIPSW SW5-10 на других блоках Lossnay установлен в положение ВЫКЛ.</li> </ul>		Сигнал работы	Сигнал остановки	Устройство с выходным напряжением 12 или 24 В пост. тока	12 или 24 В пост. тока	0 В пост. тока	Устройство с выходным сигналом замыкающего контакта без напряжения	Сопrotивление: 0 Ом	Бесконечное сопротивление, Ом	Mr. Slim	От 2 до 6 В пост. тока (импульсный сигнал)	От 2 до 6 В пост. тока (импульсный сигнал)									
	Сигнал работы	Сигнал остановки																				
Устройство с выходным напряжением 12 или 24 В пост. тока	12 или 24 В пост. тока	0 В пост. тока																				
Устройство с выходным сигналом замыкающего контакта без напряжения	Сопrotивление: 0 Ом	Бесконечное сопротивление, Ом																				
Mr. Slim	От 2 до 6 В пост. тока (импульсный сигнал)	От 2 до 6 В пост. тока (импульсный сигнал)																				
Блок Lossnay не останавливается.	<ul style="list-style-type: none"> <li>Убедитесь в том, что переключатель пробного запуска (SW2-1) находится в выключенном положении.</li> </ul>																					
Мигает индикатор проверки (LED 1 зеленого цвета) на блоке управления.	<table border="1"> <thead> <tr> <th>Мигает 1 раз</th> <th>Неисправность двигателя приточного вентилятора</th> <th rowspan="11">Отключите питание и свяжитесь с дилером.</th> </tr> </thead> <tbody> <tr> <td>Мигает 2 раза</td> <td>Неисправность двигателя вытяжного вентилятора</td> </tr> <tr> <td>Мигает 4 раза</td> <td>Неисправность термистора наружного воздуха</td> </tr> <tr> <td>Мигает 5 раз</td> <td>Неисправность термистора воздуха в помещении</td> </tr> <tr> <td>Мигает 6 раз</td> <td>Неисправность двигателя приточного вентилятора (только LGH-150/200RVX-E)</td> </tr> <tr> <td>Мигает 7 раз</td> <td>Неисправность двигателя вытяжного вентилятора (только LGH-150/200RVX-E)</td> </tr> <tr> <td>Мигает 8 раз</td> <td>Неправильная мощность предварительного нагревателя или неисправность реле в ТМЗ ⑦⑩</td> </tr> <tr> <td>Мигает 9 раз</td> <td>Сбой связи контроллера дистанционного управления</td> </tr> <tr> <td>Мигает 10 раз</td> <td>Ошибка настроек функций</td> </tr> <tr> <td>Мигает 11 раз</td> <td>Проблемы подачи питания к контроллеру дистанционного управления</td> </tr> </tbody> </table>	Мигает 1 раз	Неисправность двигателя приточного вентилятора	Отключите питание и свяжитесь с дилером.	Мигает 2 раза	Неисправность двигателя вытяжного вентилятора	Мигает 4 раза	Неисправность термистора наружного воздуха	Мигает 5 раз	Неисправность термистора воздуха в помещении	Мигает 6 раз	Неисправность двигателя приточного вентилятора (только LGH-150/200RVX-E)	Мигает 7 раз	Неисправность двигателя вытяжного вентилятора (только LGH-150/200RVX-E)	Мигает 8 раз	Неправильная мощность предварительного нагревателя или неисправность реле в ТМЗ ⑦⑩	Мигает 9 раз	Сбой связи контроллера дистанционного управления	Мигает 10 раз	Ошибка настроек функций	Мигает 11 раз	Проблемы подачи питания к контроллеру дистанционного управления
Мигает 1 раз	Неисправность двигателя приточного вентилятора	Отключите питание и свяжитесь с дилером.																				
Мигает 2 раза	Неисправность двигателя вытяжного вентилятора																					
Мигает 4 раза	Неисправность термистора наружного воздуха																					
Мигает 5 раз	Неисправность термистора воздуха в помещении																					
Мигает 6 раз	Неисправность двигателя приточного вентилятора (только LGH-150/200RVX-E)																					
Мигает 7 раз	Неисправность двигателя вытяжного вентилятора (только LGH-150/200RVX-E)																					
Мигает 8 раз	Неправильная мощность предварительного нагревателя или неисправность реле в ТМЗ ⑦⑩																					
Мигает 9 раз	Сбой связи контроллера дистанционного управления																					
Мигает 10 раз	Ошибка настроек функций																					
Мигает 11 раз	Проблемы подачи питания к контроллеру дистанционного управления																					
Мигает индикатор проверки (LED 2 красного цвета) на блоке управления.	<table border="1"> <tr> <td>Мигает от 1 до 8 раз</td> <td>Ошибка связи M-NET</td> <td>Отключите питание и немедленно свяжитесь с дилером.</td> </tr> </table>		Мигает от 1 до 8 раз	Ошибка связи M-NET	Отключите питание и немедленно свяжитесь с дилером.																	
Мигает от 1 до 8 раз	Ошибка связи M-NET	Отключите питание и немедленно свяжитесь с дилером.																				

■ Если на контроллере дистанционного управления мигает номер проверки, следуйте процедурам, описанным в руководствах по установке и эксплуатации, поставляемым с контроллером дистанционного управления.

■ Если контроллер дистанционного управления не используется, выполняйте операции управления спустя приблизительно 2 минуты после включения питания блока Lossnay.