

# Air-Conditioners

Indoor unit

**PKA-RP-HAL**

**PCA-RP-KAQ**

**PCA-RP-HAQ**

## OPERATION MANUAL

FOR USER

For safe and correct use, please read this operation manual thoroughly before operating the air-conditioner unit.

## BEDIENUNGSHANDBUCH

FÜR BENUTZER

Zum sicheren und einwandfreien Gebrauch der Klimaanlage dieses Bedienungshandbuch vor Inbetriebnahme gründlich durchlesen.

## MANUEL D'UTILISATION

POUR L'UTILISATEUR

Pour une utilisation correcte sans risques, veuillez lire le manuel d'utilisation en entier avant de vous servir du climatiseur.

## BEDIENINGSHANDLEIDING

VOOR DE GEBRUIKER

Voor een veilig en juist gebruik moet u deze bedieningshandleiding grondig doorlezen voordat u de airconditioner gebruikt.

## MANUAL DE INSTRUCCIONES

PARA EL USUARIO

Lea este manual de instrucciones hasta el final antes de poner en marcha la unidad de aire acondicionado para garantizar un uso seguro y correcto.

## ISTRUZIONI DI FUNZIONAMENTO

PER L'UTENTE

Leggere attentamente questi istruzioni di funzionamento prima di avviare l'unità, per un uso corretto e sicuro della stessa.

## ΕΓΧΕΙΡΙΔΙΟ ΟΔΗΓΙΩΝ ΧΡΗΣΕΩΣ

ΓΙΑ ΤΟΝ ΧΡΗΣΤΗ

Για ασφάλεια και σωστή χρήση, παρακαλείστε διαβάσετε προσεκτικά αυτό το εγχειρίδιο χρήσεως πριν θέσετε σε λειτουργία τη μονάδα κλιματισμού.

## MANUAL DE OPERAÇÃO

PARA O UTILIZADOR

Para segurança e utilização correctas, leia atentamente o manual de operação antes de pôr a funcionar a unidade de ar condicionado.

## DRIFTSMANUAL

TIL BRUGER

Læs venligst denne driftsmanual grundigt før airconditionanlægget betjenes af hensyn til sikker og korrekt brug.

## DRIFTSMANUAL

FÖR ANVÄNDAREN

Läs denna driftsmanual noga för säkert och korrekt bruk innan luftkonditioneringen används.

## İşletme Elkitabı

KULLANICI İÇİN

Emniyetli ve doğru biçimde nasıl kullanılacağını öğrenmek için lütfen klima cihazını işletmeden önce bu elkitabını dikkatle okuyunuz.

## РУКОВОДСТВО ПО ЭКСПЛУАТАЦИИ

ДЛЯ ПОЛЬЗОВАТЕЛЯ

Для обеспечения правильного и безопасного использования следует ознакомиться с инструкциями, указанными в данном руководстве по эксплуатации, тщательным образом до того, как приступить к использованию кондиционера.

## 操作说明书

用户适用

在操作空调机之前，请全面阅读本操作说明书，以便安全和正确地使用本机。

English

Deutsch

Français

Nederlands

Español

Italiano

Ελληνικά

Português

Dansk

Svenska

Türkçe

Русский

中文

# Contents

1. Safety Precautions .....	2	5. Emergency Operation for Wireless Remote-controller .....	10
2. Parts Names .....	3	6. Care and Cleaning .....	11
3. Operation .....	7	7. Trouble Shooting .....	13
4. Timer .....	10	8. Specifications .....	14

## Note



Fig. 1

This symbol mark is for EU countries only.

This symbol mark is according to the directive 2012/19/EU Article 14 Information for users and Annex IX, and/or to the directive 2006/66/EC Article 20 Information for end-users and Annex II.

Your MITSUBISHI ELECTRIC product is designed and manufactured with high quality materials and components which can be recycled and/or reused. This symbol means that electrical and electronic equipment, batteries and accumulators, at their end-of-life, should be disposed of separately from your household waste. If a chemical symbol is printed beneath the symbol (Fig. 1), this chemical symbol means that the battery or accumulator contains a heavy metal at a certain concentration.

This will be indicated as follows: Hg: mercury (0.0005%), Cd: cadmium (0.002%), Pb: lead (0.004%)

In the European Union there are separate collection systems for used electrical and electronic products, batteries and accumulators.

Please, dispose of this equipment, batteries and accumulators correctly at your local community waste collection/recycling centre.

Please, help us to conserve the environment we live in!

## Note:

The phrase "Wired remote controller" in this operation manual refers only to the PAR-32MAA.

If you need any information for the other remote controller, please refer to the instruction book included in this box.

## 1. Safety Precautions

- ▶ Before installing the unit, make sure you read all the "Safety Precautions".
- ▶ The "Safety Precautions" provide very important points regarding safety. Make sure you follow them.
- ▶ Please report to or take consent by the supply authority before connection to the system.

### Symbols used in the text

#### ⚠ Warning:

Describes precautions that should be observed to prevent danger of injury or death to the user.

#### ⚠ Caution:

Describes precautions that should be observed to prevent damage to the unit.

### Symbols used in the illustrations

⚡ : Indicates a part which must be grounded.

#### ⚠ Warning:

- There appliances are not accessible to the general public.
- The unit must not be installed by the user. Ask the dealer or an authorized company to install the unit. If the unit is installed improperly, water leakage, electric shock or fire may result.
- Do not stand on, or place any items on the unit.
- Do not splash water over the unit and do not touch the unit with wet hands. An electric shock may result.
- Do not spray combustible gas close to the unit. Fire may result.
- Do not place a gas heater or any other open-flame appliance where it will be exposed to the air discharged from the unit. Incomplete combustion may result.
- Do not remove the front panel or the fan guard from the outdoor unit when it is running.
- When you notice exceptionally abnormal noise or vibration, stop operation, turn off the power switch, and contact your dealer.
- Never insert fingers, sticks etc. into the intakes or outlets.
- If you detect odd smells, stop using the unit, turn off the power switch and consult your dealer. Otherwise, a breakdown, electric shock or fire may result.
- This air conditioner is NOT intended for use by children or infirm persons without supervision.
- Young children must be supervised to ensure that they do not play with the air conditioner.
- If the refrigeration gas blows out or leaks, stop the operation of the air conditioner, thoroughly ventilate the room, and contact your dealer.
- This appliance is intended to be used by expert or trained users in shops, in light industry and on farms, or for commercial use by lay persons.

- This appliance can be used by children aged from 8 years and above and persons with reduced physical, sensory or mental capabilities or lack of experience and knowledge if they have been given supervision or instruction concerning use of the appliance in a safe way and understand the hazards involved. Children shall not play with the appliance. Cleaning and user maintenance shall not be made by children without supervision.
- Children should be supervised to ensure that they do not play with the appliances.
- This appliance is not intended for use by persons (including children) with reduced physical, sensory or mental capabilities, or lack of experience and knowledge, unless they have been given supervision or instruction concerning use of the appliance by a person responsible for their safety.
- When installing or relocating, or servicing the air conditioner, use only the specified refrigerant (R410A) to charge the refrigerant lines. Do not mix it with any other refrigerant and do not allow air to remain in the lines.

If air is mixed with the refrigerant, then it can be the cause of abnormal high pressure in the refrigerant line, and may result in an explosion and other hazards.

The use of any refrigerant other than that specified for the system will cause mechanical failure or system malfunction or unit breakdown. In the worst case, this could lead to a serious impediment to securing product safety.

#### ⚠ Caution:

- Do not use any sharp object to push the buttons, as this may damage the remote controller.
- Never block or cover the indoor or outdoor unit's intakes or outlets.

### Disposing of the unit

When you need to dispose of the unit, consult your dealer.

## 2. Parts Names

### ■ Indoor Unit

	PKA-RP-HAL	PCA-RP-KAQ	PCA-RP-HAQ
Fan speed	3 speeds + Auto	4 speeds + Auto	2 speeds
Vane	Auto with swing	Auto with swing	Manual
Louver	Manual	Manual	Manual
Filter	Normal	Long-life	Oil
Filter cleaning indication	100 hr	2,500 hr	100 hr

### ■ PKA-RP-HAL

Wall Mounted

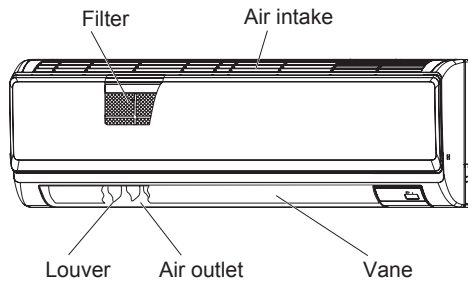

### ■ PCA-RP-KAQ

Ceiling Suspended

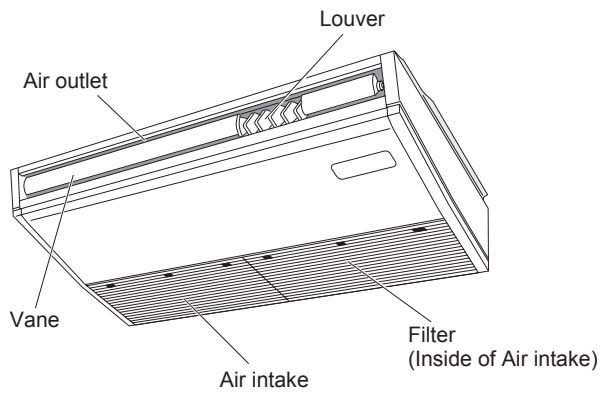

### ■ PCA-RP-HAQ

Kitchen

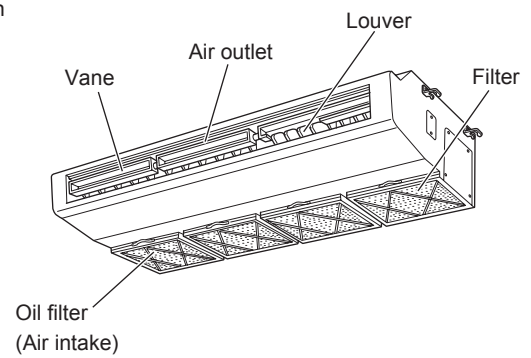

## 2. Parts Names

### ■ Wired Remote Controller

#### Controller interface

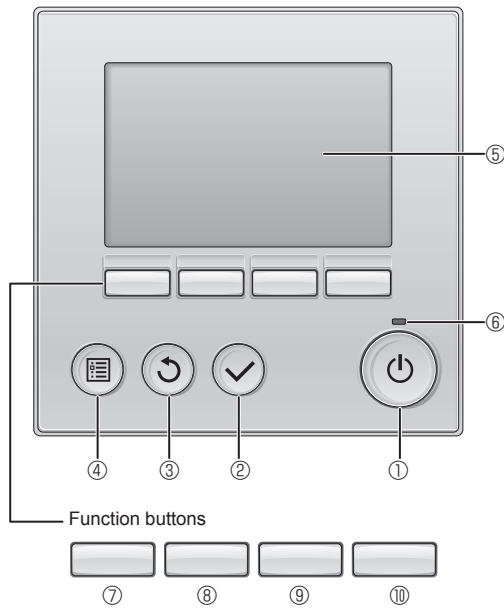

The functions of the function buttons change depending on the screen.

Refer to the button function guide that appears at the bottom of the LCD for the functions they serve on a given screen.

When the system is centrally controlled, the button function guide that corresponds to the locked button will not appear.

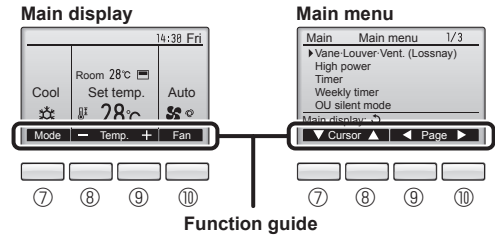

#### ① [ON/OFF] button

Press to turn ON/OFF the indoor unit.

#### ② [SELECT] button

Press to save the setting.

#### ③ [RETURN] button

Press to return to the previous screen.

#### ④ [MENU] button

Press to bring up the Main menu.

#### ⑤ Backlit LCD

Operation settings will appear.

When the backlight is off, pressing any button turns the backlight on and it will stay lit for a certain period of time depending on the screen.

When the backlight is off, pressing any button turns the backlight on and does not perform its function. (except for the [ON/OFF] button)

#### ⑥ ON/OFF lamp

This lamp lights up in green while the unit is in operation. It blinks while the remote controller is starting up or when there is an error.

#### ⑦ Function button [F1]

Main display: Press to change the operation mode.

Main menu: Press to move the cursor down.

#### ⑧ Function button [F2]

Main display: Press to decrease temperature.

Main menu: Press to move the cursor up.

#### ⑨ Function button [F3]

Main display: Press to increase temperature.

Main menu: Press to go to the previous page.

#### ⑩ Function button [F4]

Main display: Press to change the fan speed.

Main menu: Press to go to the next page.

## 2. Parts Names

### Display

The main display can be displayed in two different modes: "Full" and "Basic". The factory setting is "Full". To switch to the "Basic" mode, change the setting on the Main display setting. (Refer to operation manual included with remote controller.)

<Full mode>

\* All icons are displayed for explanation.

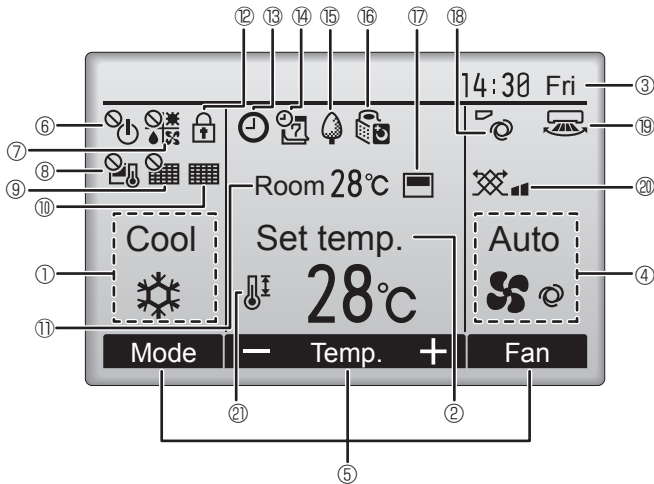

<Basic mode>

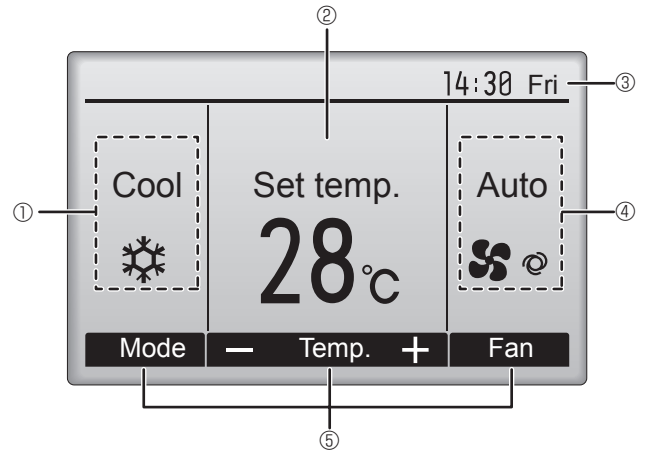

#### ① Operation mode

Indoor unit operation mode appears here.

#### ② Preset temperature

Preset temperature appears here.

#### ③ Clock (See the Installation Manual.)

Current time appears here.

#### ④ Fan speed

Fan speed setting appears here.

#### ⑤ Button function guide

Functions of the corresponding buttons appear here.



Appears when the ON/OFF operation is centrally controlled.



Appears when the operation mode is centrally controlled.



Appears when the preset temperature is centrally controlled.



Appears when the filter reset function is centrally controlled.



Indicates when filter needs maintenance.

#### ⑪ Room temperature (See the Installation Manual.)

Current room temperature appears here.



Appears when the buttons are locked.



Appears when the On/Off timer, Night setback, or Auto-off timer function is enabled.



Appears when the timer is disabled by the centralized control system.



Appears when the Weekly timer is enabled.



Appears while the units are operated in the energy-save mode. (Will not appear on some models of indoor units)



Appears while the outdoor units are operated in the silent mode.



Appears when the built-in thermistor on the remote controller is activated to monitor the room temperature (⑪).



Appears when the thermistor on the indoor unit is activated to monitor the room temperature.



Indicates the vane setting.



Indicates the louver setting.



Indicates the ventilation setting.



Appears when the preset temperature range is restricted.

Most settings (except ON/OFF, mode, fan speed, temperature) can be made from the Menu screen. (Refer to operation manual included with remote controller.)

## 2. Parts Names

### ■ Wireless Remote-Controller

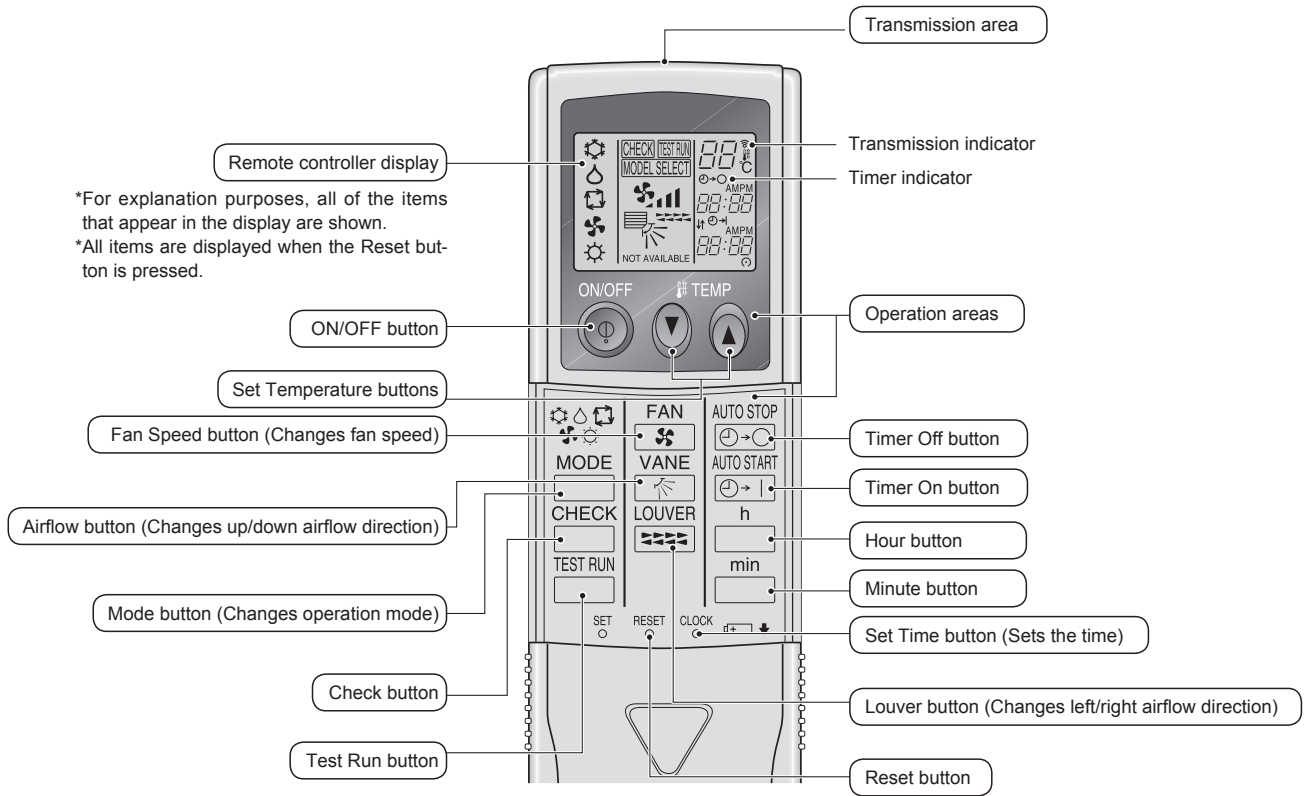

#### Note (Only for wireless remote controller):

- When using the wireless remote controller, point it towards the receiver on the indoor unit.
- If the remote controller is operated within approximately 2 minutes after power is supplied to the indoor unit, the indoor unit may beep twice as the unit is performing the initial automatic check.
- The indoor unit beeps to confirm that the signal transmitted from the remote controller has been received. Signals can be received up to approximately 7 meters in a direct line from the indoor unit in an area 45° to the left and right of the unit. However, illumination such as fluorescent lights and strong light can affect the ability of the indoor unit to receive signals.
- If the operation lamp near the receiver on the indoor unit is blinking, the unit needs to be inspected. Consult your dealer for service.
- Handle the remote controller carefully! Do not drop the remote controller or subject it to strong shocks. In addition, do not get the remote controller wet or leave it in a location with high humidity.
- To avoid misplacing the remote controller, install the holder included with the remote controller on a wall and be sure to always place the remote controller in the holder after use.

### ■ Outdoor unit

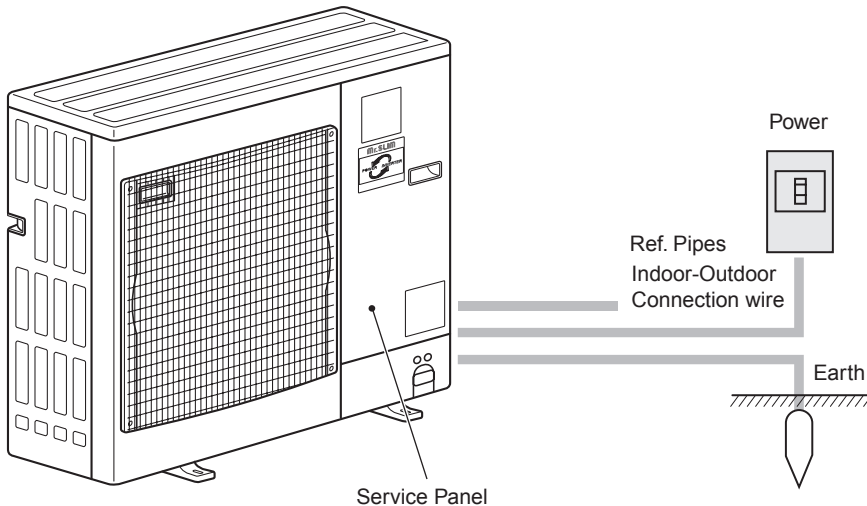

#### Battery installation/replacement

1. Remove the top cover, insert 2 AAA batteries, and then install the top cover.

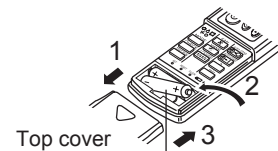

Two AAA batteries  
Insert the negative (-)  
end of each battery first.  
Install the batteries in  
the correct directions  
(+, -)!

2. Press the Reset button.

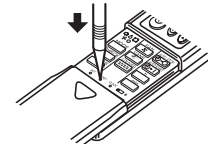

Press the Reset button  
with an object that has  
a narrow end.

### 3. Operation

■ About the operation method, refer to the operation manual that comes with each remote controller.

#### 3.1. Turning ON/OFF

##### [ON]

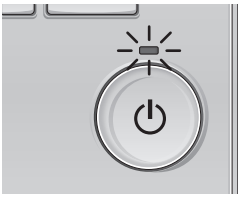

Press the [ON/OFF] button. The ON/OFF lamp will light up in green, and the operation will start.

##### [OFF]

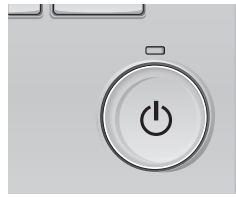

Press the [ON/OFF] button again. The ON/OFF lamp will come off, and the operation will stop.

**Note:**  
Even if you press the ON/OFF button immediately after shutting down the operation in progress, the air conditioner will not start for about 3 minutes. This is to prevent the internal components from being damaged.

##### ■ Operation status memory

	Remote controller setting
Operation mode	Operation mode before the power was turned off
Preset temperature	Preset temperature before the power was turned off
Fan speed	Fan speed before the power was turned off

##### ■ Settable preset temperature range

Operation mode	Preset temperature range
Cool/Dry	19 ~ 30 °C
Heat	17 ~ 28 °C
Auto	19 ~ 28 °C
Fan/Ventilation	Not settable

#### 3.2. Mode Selection

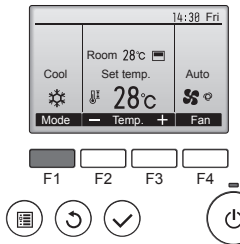

Press the [F1] button to go through the operation modes in the order of "Cool", "Dry", "Fan", "Auto", and "Heat". Select the desired operation mode.

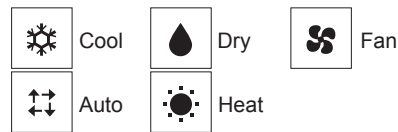

• Operation modes that are not available to the connected outdoor unit models will not appear on the display.

**What the blinking mode icon means**  
The mode icon will blink when other indoor units in the same refrigerant system (connected to the same outdoor unit) are already operated in a different mode. In this case, the rest of the unit in the same group can only be operated in the same mode.

##### Automatic operation

- According to a set temperature, cooling operation starts if the room temperature is too hot and heating operation starts if the room temperature is too cold.
- During automatic operation, if the room temperature changes and remains 2.0 °C or more above the set temperature for 15 minutes, the air conditioner switches to cool mode. In the same way, if the room temperature remains 2.0 °C or more below the set temperature for 15 minutes, the air conditioner switches to heat mode.

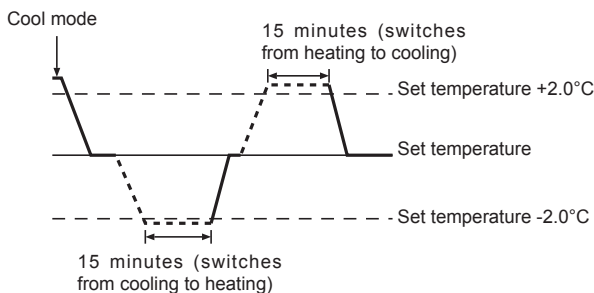

#### 3.3. Temperature setting

##### <Cool, Dry, Heat, and Auto>

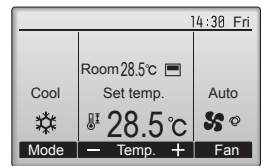
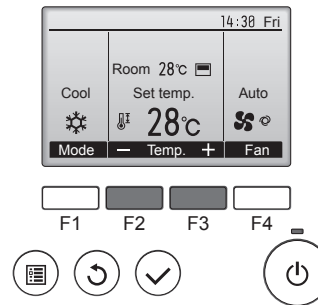

Example display (Centigrade in 0.5-degree increments)

- Press the [F2] button to decrease the preset temperature, and press the [F3] button to increase.
- Refer to the table on page 7 for the settable temperature range for different operation modes.
  - Preset temperature range cannot be set for Fan/Ventilation operation.
  - Preset temperature will be displayed either in Centigrade in 0.5- or 1-degree increments, or in Fahrenheit, depending on the indoor unit model and the display mode setting on the remote controller.

### 3. Operation

#### 3.4. Fan speed setting

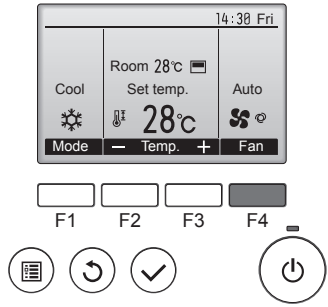

Press the [F4] button to go through the fan speeds in the following order.

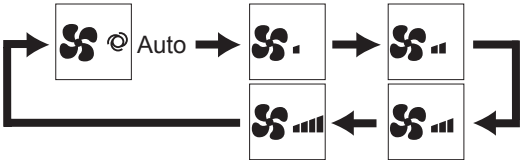

- The available fan speeds depend on the models of connected indoor units.

**Note:**

- The number of available fan speeds depends on the type of unit connected. Note also that some units do not provide an "Auto" setting.
- In the following cases, the actual fan speed generated by the unit will differ from the speed shown the remote controller display.
  - While the display is showing "STAND BY" or "DEFROST".
  - When the temperature of the heat exchanger is low in the heat mode. (e.g. immediately after heat operation starts)
  - In HEAT mode, when room temperature is higher than the temperature setting.
  - When the unit is in DRY mode.

- Automatic fan speed setting (For wireless remote controller)
  - It is necessary to set for wireless remote controller only when automatic fan speed is not set at default setting.
  - It is not necessary to set for wired remote controller with automatic fan speed at default setting.

- Press the SET button with something sharp at the end. Operate when display of remote controller is off. **MODEL SELECT** blinks and Model No. is lighted (A).
- Press the AUTO STOP button. **FAN** blinks and setting No. is lighted (B). (Setting No.01: without automatic fan speed)
- Press the temp. buttons to set the setting No.02. (Setting No.02: with automatic fan speed) If you mistook the operation, press the ON/OFF button and operate again from procedure (2).
- Press the SET button with something sharp at the end. **MODEL SELECT** and Model No. are lighted for 3 seconds, then turned off.

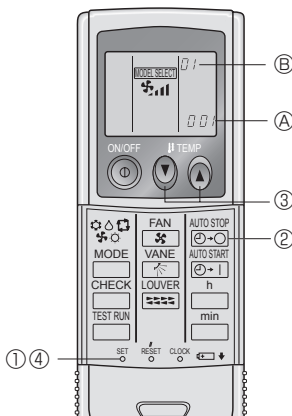

#### 3.5. Airflow direction setting

##### 3.5.1 Navigating through the Main menu

###### <Accessing the Main menu>

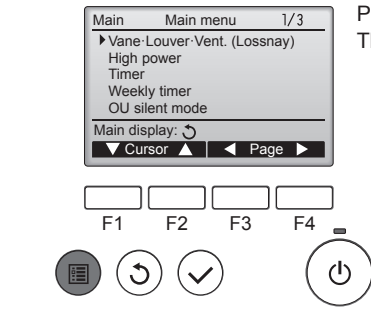

Press the [MENU] button. The Main menu will appear.

###### <Item selection>

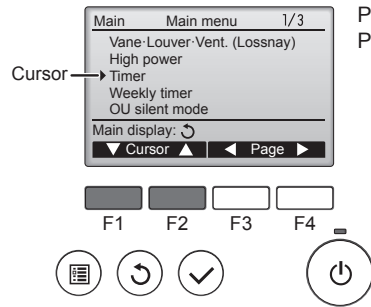

Press [F1] to move the cursor down. Press [F2] to move the cursor up.

###### <Navigating through the pages>

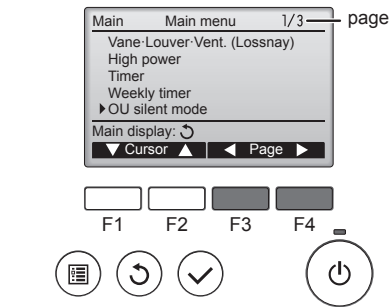

Press [F3] to go to the previous page. Press [F4] to go to the next page.

###### <Saving the settings>

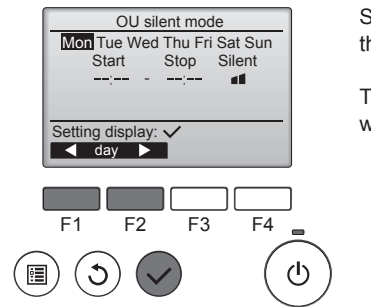

Select the desired item, and press the [SELECT] button. The screen to set the selected item will appear.

###### <Exiting the Main menu screen>

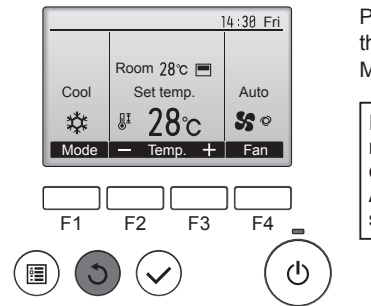

Press the [RETURN] button to exit the Main menu and return to the Main display.

If no buttons are touched for 10 minutes, the screen will automatically return to the Main display. Any settings that have not been saved will be lost.



### 3. Operation

#### <Display of unsupported functions>



The message at left will appear if the user selects a function not supported by the corresponding indoor unit model.

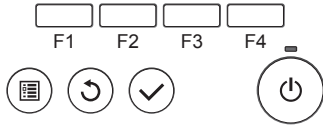

#### 3.5.2 Vane-Vent. (Lossnay) <Accessing the menu>

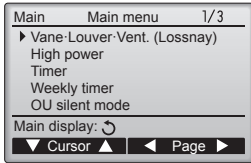

Select "Vane-Louver-Vent. (Lossnay)" from the Main menu (refer to page 8), and press the [SELECT] button.

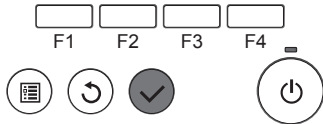

#### <Vane setting>

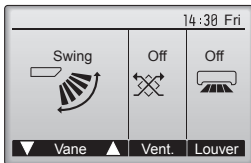

Press the [F1] or [F2] button to go through the vane setting options: "Auto", "Step 1", "Step 2", "Step 3", "Step 4", "Step 5" and "Swing". Select the desired setting.

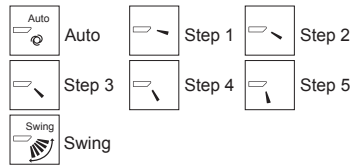
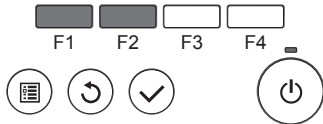

Select "Swing" to move the vanes up and down automatically. When set to "Step 1" through "Step 5", the vane will be fixed at the selected angle.

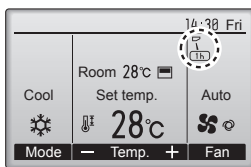

- **1h** under the vane setting icon  
This icon will appear when the vane is set to "Step 2" to "Step 5" and the fan operates at "Mid 1" to "Low" speed during cooling or dry operation (depends on the model).  
The icon will go off in an hour, and the vane setting will automatically change.

#### <Vent. setting>

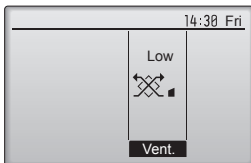

Press the [F3] button to go through the ventilation setting options in the order of "Off", "Low", and "High".  
\* Settable only when LOSSNAY unit is connected.

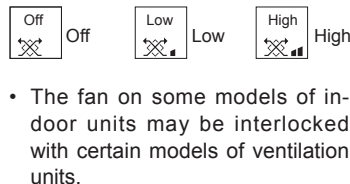
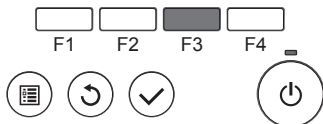

#### <Returning to the Main menu>

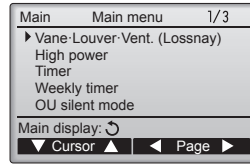

Press the [RETURN] button to go back to the Main menu.

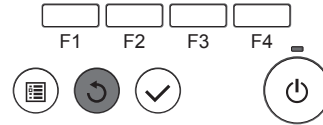

#### Note:

- During swing operation, the directional indication on the screen does not change in sync with the directional vanes on the unit.
- Available directions depend on the type of unit connected.
- In the following cases, the actual air direction will differ from the direction indicated on the remote controller display.
  1. While the display is in "STAND BY" or "DEFROST" states.
  2. Immediately after starting heat mode (while the system is waiting for the mode change to take effect).
  3. In heat mode, when room temperature is higher than the temperature setting.

#### ■ PCA-RP-HAQ

Move the vane to the desired position. (The position of the vane can be changed within the range from 10° up to 45° down.)  
\* If the vane is in the downward position during cooling or dry mode, condensation may form and drip from the air outlet. If this occurs, adjust the airflow direction.  
\* If the cool airflow blows directly onto a flame, cooking table, or food, and affects the cooking, adjust the airflow direction.

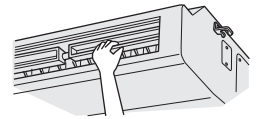

#### <[Manual] To Change the Airflow's Left/Right Direction>

- \* The louver button cannot be used.
- Model PKA-RP-KA
  - Stop the unit operation, hold the lever of the louver, and adjust to the desired direction.
  - \* Do not set to the inside direction when the unit is in the cooling or drying mode because there is a risk of condensation and water dripping.

#### ⚠ Caution:

To prevent falls, maintain a stable footing when operating the unit.

#### 3.6. Ventilation

For LOSSNAY combination

- The following 2 patterns of operation is available.
  - Run the ventilator together with indoor unit.
  - Run the ventilator independently.

#### Note: (for wireless remote controller)

- Running the ventilator independently is not available.
- No indication on the remote controller.

## 4. Timer

### 4.1. For Wired Remote-controller

- Timer functions are different by each remote controller.
- For details on how to operate the remote controller, refer to the appropriate operation manual included with each remote controller.

## 5. Emergency Operation for Wireless Remote-controller

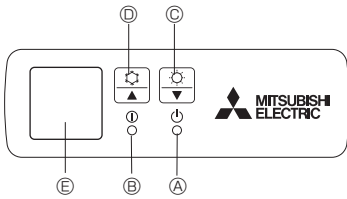

Fig. 5-1

(For PKA-RP-HAL)

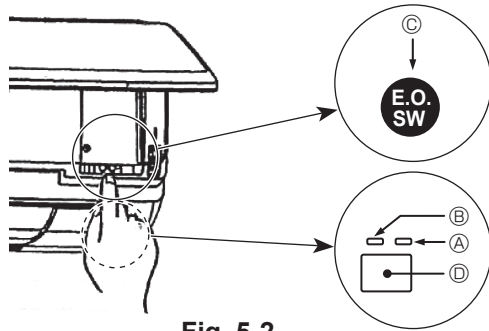

Fig. 5-2

#### When the remote controller cannot be used

When the batteries of the remote controller run out or the remote controller malfunctions, the emergency operation can be done using the emergency buttons.

- [Fig. 5-1] ① DEFROST/STAND BY lamp  
 ② Operation lamp  
 ③ Emergency operation switch (heating)  
 ④ Emergency operation switch (cooling)  
 ⑤ Receiver

#### Starting operation

- To operate the cooling mode, press the ⚙ button ④ for more than 2 seconds.
- To operate the heating mode, press the ⚙ button ③ for more than 2 seconds.

#### Stopping operation

- To stop operation, press the ⚙ button ③ or the ⚙ button ④ for more than 2 seconds.

[Fig. 5-2] ① DEFROST/STAND BY lamp (Orange)

② Operation lamp (Green)

③ Emergency operation switch (cooling/heating)

④ Receiver

- Each press of the emergency operation switch will toggle the operation mode.
- Check "COOL/HEAT" with the operation monitor display. (The orange lamp ① follows this monitor display for 5 seconds after pressing the emergency operation switch.)

#### [Heat pump type]

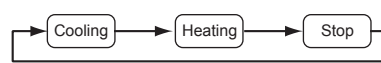

#### [Cooling only type]



#### Operation Monitor Display

	GREEN	ORANGE	
STOP	○	○	The orange lamp follows the switch operation as indicated at the left for 5 seconds, and then it will return to the normal display.
COOL	●	○	
HEAT	●	●	

○ : Turning off ● : Lighting

#### Note:

- Details of emergency mode are as shown below.

Operation mode	COOL	HEAT
Set temperature	24°C	24°C
Fan speed	High	High
Airflow direction	Horizontal	Downward 4 (5)

## 6. Care and Cleaning

### Filter information

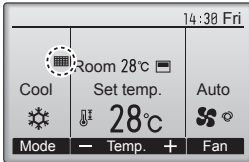

The filter icon will appear on the Main display in the Full mode when it is time to clean the filters.

**Wash, clean, or replace the filters when this sign appears. Refer to the indoor unit Instructions Manual for details.**

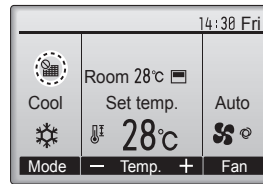

When the filter icon with a red circle and slash is displayed on the Main display in the Full mode, the system is centrally controlled and the filter sign cannot be reset.

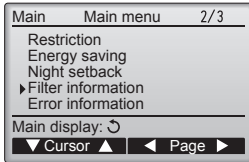

Select "Filter information" from the Main menu (refer to page 8), and press the [SELECT] button.

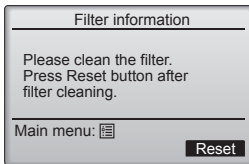
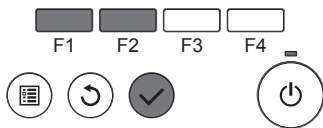

Press the [F4] button to reset filter sign. Refer to the indoor unit Instructions Manual for how to clean the filter.

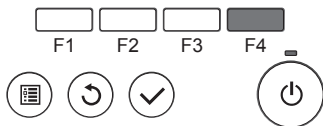

Select "OK" with the [F4] button.

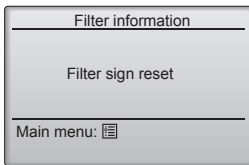
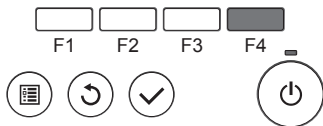

A confirmation screen will appear.

**Navigating through the screens**

- To go back to the Main menu..... [MENU] button
- To return to the previous screen ..... [RETURN] button

If two or more indoor units are connected, filter cleaning timing for each unit may be different, depending on the filter type.

The icon will appear when the filter on the main unit is due for cleaning.

When the filter sign is reset, the cumulative operation time of all units will be reset.

The icon is scheduled to appear after a certain duration of operation, based on the premise that the indoor units are installed in a space with ordinary air quality. Depending on the air quality, the filter may require more frequent cleaning.

The cumulative time at which filter needs cleaning depends on the model.

- This indication is not available for wireless remote controller.

### Cleaning the filters

- Clean the filters using a vacuum cleaner. If you do not have a vacuum cleaner, tap the filters against a solid object to knock off dirt and dust.
- If the filters are especially dirty, wash them in lukewarm water. Take care to rinse off any detergent thoroughly and allow the filters to dry completely before putting them back into the unit.

#### Caution:

- Do not dry the filters in direct sunlight or by using a heat source, such as an electric heater: this may warp them.
- Do not wash the filters in hot water (above 50°C), as this may warp them.
- Make sure that the air filters are always installed. Operating the unit without air filters can cause malfunction.

#### Caution:

- Before you start cleaning, stop operation and turn OFF the power supply.
- Indoor units are equipped with filters to remove the dust of sucked-in air. Clean the filters using the methods shown in the following sketches.

## 6. Care and Cleaning

### ■ PKA-RP-HAL

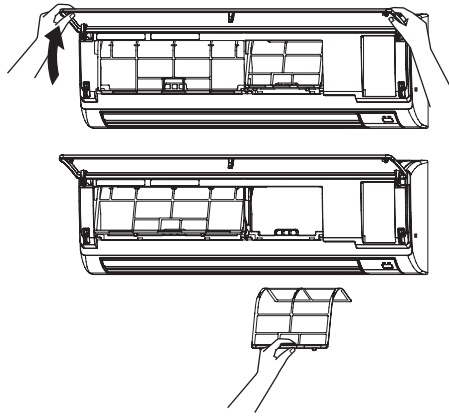

- ① Pull both the bottom corners of the intake grille to open the grille, then lift the filter.

### ■ PCA-RP-KAQ

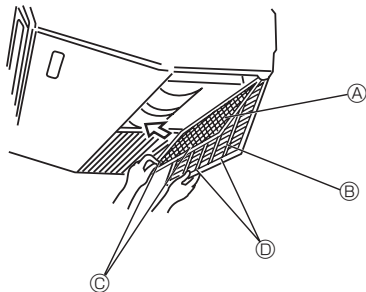

- ① Open the intake grille.  
 ② Hold the knob on the filter then pull the filter up in the direction of an arrow. To replace the filter after cleaning, be sure to insert the filter far enough until it fits into the stopper.

Ⓐ Filter   Ⓑ Intake Grille   Ⓒ Knob   Ⓓ Stopper

### ■ PCA-RP-HAQ

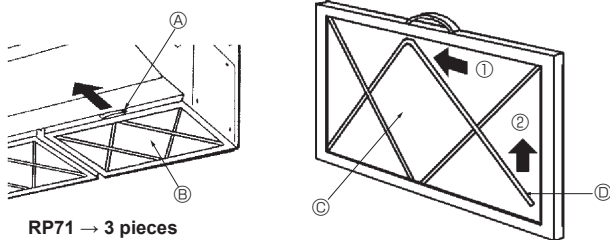

RP71 → 3 pieces  
 RP125 → 4 pieces

### ► Cleaning the oil filter (PCA-RP-HAQ Series)

#### 1) Removing the oil filter

- ① Remove the filter by sliding it in the direction of an arrow.

#### 2) Replacing the filter element

- ① Remove the oil filter by sliding it in the direction of an arrow.  
 ② Remove the two metal fittings for filter element according to the following procedure. Bend the metal fittings towards ① side (inside) and then slide them in the direction of ② to remove.  
 ③ Replace the filter element (disposable).  
 Optional parts: PAC-SG38KF (12 pieces)

#### Note:

**Install the filter element within the frame securely.**

- ④ Install the metal fittings for filter element in their original positions.  
 ⑤ Turn the side of oil filter that the metal fittings are installed downward and install the filter in the unit.

Ⓐ Handle   Ⓒ Filter element  
 Ⓑ Oil filter   Ⓓ Metal fitting for filter element

#### 3) Cleaning the frame of the oil filter

##### Tools to be prepared

- Protective goods such as a rubber glove
- Scrubbing brush or brush

##### Note:

**Avoid using a metal scrubbing brush or brush since the aluminum materials could be damaged.**

- Household neutral detergent or alkaline detergent (for washing dishes or clothes)

##### Note:

**If alkaline detergent is used for cleaning, the part made of aluminum could discolor.**

##### Note:

**Make sure the filter element is removed when cleaning the oil filter.**

- ① If the filter is not so dirty. (If the filter is cleaned once a week (once per 100 operating hours).)

Wash the filter with water and above-mentioned detergent using a scrubbing brush or brush, etc. (It is more effective to wash the filter with lukewarm water.)

- ② If the filter is extremely dirty.

Put the previously-mentioned detergent (its strength should be about 1/10 of undiluted solution) into hot water whose temperature is 50 °C or less, and soak the filter for 1 hour or more before washing.

##### ⚠ Warning:

**To prevent your hand from burning, start washing the filter after the hot water gets cold.**

### Cleaning the indoor unit

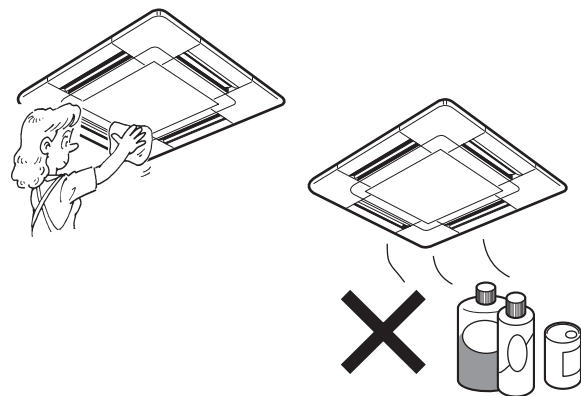







- Wipe the outside of the unit with a clean, dry, soft cloth.
- Clean off any oil stains or finger marks using a neutral household detergent (such as dishwashing liquid or laundry detergent).

##### ⚠ Caution:

**Never use gasoline, benzene, thinner, scouring powder or any type of non-neutral detergent, as these substances may damage the unit's case.**

## 7. Trouble Shooting

Having trouble?	Here is the solution. (Unit is operating normally.)
Air conditioner does not heat or cool well.	<ul style="list-style-type: none"> <li>■ Clean the filter. (Airflow is reduced when the filter is dirty or clogged.)</li> <li>■ Check the temperature adjustment and adjust the set temperature.</li> <li>■ Make sure that there is plenty of space around the outdoor unit. Is the indoor unit air intake or outlet blocked?</li> <li>■ Has a door or window been left open?</li> </ul>
When heating operation starts, warm air does not blow from the indoor unit soon.	<ul style="list-style-type: none"> <li>■ Warm air does not blow until the indoor unit has sufficiently warmed up.</li> </ul>
During heating mode, the air conditioner stops before the set room temperature is reached.	<ul style="list-style-type: none"> <li>■ When the outdoor temperature is low and the humidity is high, frost may form on the outdoor unit. If this occurs, the outdoor unit performs a defrosting operation. Normal operation should begin after approximately 10 minutes.</li> </ul>
Airflow direction changes during operation or airflow direction cannot be set.	<ul style="list-style-type: none"> <li>■ During cooling mode, the vanes automatically move to the horizontal (down) position after 1 hour when the down (horizontal) airflow direction is selected. This is to prevent water from forming and dripping from the vanes.</li> <li>■ During heating mode, the vanes automatically move to the horizontal airflow direction when the airflow temperature is low or during defrosting mode.</li> </ul>
When the airflow direction is changed, the vanes always move up and down past the set position before finally stopping at the position.	<ul style="list-style-type: none"> <li>■ When the airflow direction is changed, the vanes move to the set position after detecting the base position.</li> </ul>
A flowing water sound or occasional hissing sound is heard.	<ul style="list-style-type: none"> <li>■ These sounds can be heard when refrigerant is flowing in the air conditioner or when the refrigerant flow is changing.</li> </ul>
A cracking or creaking sound is heard.	<ul style="list-style-type: none"> <li>■ These sounds can be heard when parts rub against each due to expansion and contraction from temperature changes.</li> </ul>
The room has an unpleasant odor.	<ul style="list-style-type: none"> <li>■ The indoor unit draws in air that contains gases produced from the walls, carpeting, and furniture as well as odors trapped in clothing, and then blows this air back into the room.</li> </ul>
A white mist or vapor is emitted from the indoor unit.	<ul style="list-style-type: none"> <li>■ If the indoor temperature and the humidity are high, this condition may occur when operation starts.</li> <li>■ During defrosting mode, cool airflow may blow down and appear like a mist.</li> </ul>
Water or vapor is emitted from the outdoor unit.	<ul style="list-style-type: none"> <li>■ During cooling mode, water may form and drip from the cool pipes and joints.</li> <li>■ During heating mode, water may form and drip from the heat exchanger.</li> <li>■ During defrosting mode, water on the heat exchanger evaporates and water vapor may be emitted.</li> </ul>
"  appears in the remote controller display.	<ul style="list-style-type: none"> <li>■ During central control, " appears in the remote controller display and air conditioner operation cannot be started or stopped using the remote controller.</li> </ul>
When restarting the air conditioner soon after stopping it, it does not operate even though the ON/OFF button is pressed.	<ul style="list-style-type: none"> <li>■ Wait approximately 3 minutes. (Operation has stopped to protect the air conditioner.)</li> </ul>
Air conditioner operates without the ON/OFF button being pressed.	<ul style="list-style-type: none"> <li>■ Is the on timer set? Press the ON/OFF button to stop operation.</li> <li>■ Is the air conditioner connected to a central remote controller? Consult the concerned people who control the air conditioner.</li> <li>■ Does " appear in the remote controller display? Consult the concerned people who control the air conditioner.</li> <li>■ Has the auto recovery feature from power failures been set? Press the ON/OFF button to stop operation.</li> </ul>
Air conditioner stops without the ON/OFF button being pressed.	<ul style="list-style-type: none"> <li>■ Is the off timer set? Press the ON/OFF button to restart operation.</li> <li>■ Is the air conditioner connected to a central remote controller? Consult the concerned people who control the air conditioner.</li> <li>■ Does " appear in the remote controller display? Consult the concerned people who control the air conditioner.</li> </ul>
Remote controller timer operation cannot be set.	<ul style="list-style-type: none"> <li>■ Are timer settings invalid? If the timer can be set,  or  appears in the remote controller display.</li> </ul>
"PLEASE WAIT" appears in the remote controller display.	<ul style="list-style-type: none"> <li>■ The initial settings are being performed. Wait approximately 3 minutes.</li> </ul>
An error code appears in the remote controller display.	<ul style="list-style-type: none"> <li>■ The protection devices have operated to protect the air conditioner.</li> <li>■ Do not attempt to repair this equipment by yourself. Turn off the power switch immediately and consult your dealer. Be sure to provide the dealer with the model name and information that appeared in the remote controller display.</li> </ul>

## 7. Trouble Shooting

Having trouble?	Here is the solution. (Unit is operating normally.)												
Draining water or motor rotation sound is heard.	<ul style="list-style-type: none"> <li>When cooling operation stops, the drain pump operates and then stops. Wait approximately 3 minutes.</li> </ul>												
Noise is louder than specifications.	<ul style="list-style-type: none"> <li>The indoor operation sound level is affected by the acoustics of the particular room as shown in the following table and will be higher than the noise specification, which was measured in anechoic room.</li> </ul> <table border="1"> <thead> <tr> <th></th> <th>High sound absorbing rooms</th> <th>Normal rooms</th> <th>Low sound absorbing rooms</th> </tr> </thead> <tbody> <tr> <td>Location examples</td> <td>Broadcasting studio, music room, etc.</td> <td>Reception room, hotel lobby, etc.</td> <td>Office, hotel room</td> </tr> <tr> <td>Noise levels</td> <td>3 - 7 dB</td> <td>6 - 10 dB</td> <td>9 - 13 dB</td> </tr> </tbody> </table>		High sound absorbing rooms	Normal rooms	Low sound absorbing rooms	Location examples	Broadcasting studio, music room, etc.	Reception room, hotel lobby, etc.	Office, hotel room	Noise levels	3 - 7 dB	6 - 10 dB	9 - 13 dB
	High sound absorbing rooms	Normal rooms	Low sound absorbing rooms										
Location examples	Broadcasting studio, music room, etc.	Reception room, hotel lobby, etc.	Office, hotel room										
Noise levels	3 - 7 dB	6 - 10 dB	9 - 13 dB										
Nothing appears in the wireless remote controller display, the display is faint, or signals are not received by the indoor unit unless the remote controller is close.	<ul style="list-style-type: none"> <li>The batteries are low. Replace the batteries and press the Reset button.</li> <li>If nothing appears even after the batteries are replaced, make sure that the batteries are installed in the correct directions (+, -).</li> </ul>												
The operation lamp near the receiver for the wireless remote controller on the indoor unit is blinking.	<ul style="list-style-type: none"> <li>The self diagnosis function has operated to protect the air conditioner.</li> <li>Do not attempt to repair this equipment by yourself. Turn off the power switch immediately and consult your dealer. Be sure to provide the dealer with the model name.</li> </ul>												

## 8. Specifications

### <Cooling/Heating>

Model	PKA-RP35HAL	PKA-RP50HAL
Power source(voltage <V>/Frequency<Hz>)	~N 230/50	
Rated Input(Indoor only) <kW>	0.04/0.03	0.04/0.03
Rated Current(Indoor only) <A>	0.40/0.30	0.40/0.30
Heater <kW>	-	-
Dimension(Height) <mm>	295	
Dimension(Width) <mm>	898	
Dimension(Depth) <mm>	249	
Fan airflow rate(Low-Middle-High) <m <sup>3</sup> /min>	9-10.5-12	
Noise level(Low -Middle-High) <dB>	36-40-43	
Net weight <kg>	13	

Model	PCA-RP35KAQ	PCA-RP50KAQ	PCA-RP60KAQ	PCA-RP71KAQ	PCA-RP100KAQ	PCA-RP125KAQ	PCA-RP140KAQ
Power source(voltage <V>/Frequency<Hz>)	~N 230/50						
Rated Input(Indoor only) <kW>	0.04/0.04	0.05/0.05	0.06/0.06	0.06/0.06	0.09/0.09	0.11/0.11	0.14/0.14
Rated Current(Indoor only) <A>	0.29/0.27	0.37/0.37	0.39/0.39	0.42/0.42	0.65/0.65	0.76/0.76	0.90/0.90
Heater <kW>	-	-	-	-	-	-	-
Dimension(Height) <mm>	230						
Dimension(Width) <mm>	960	1280		1600			
Dimension(Depth) <mm>	680						
Fan airflow rate(Low-Middle2-Middle1-High) <m <sup>3</sup> /min>	10-11-12-14	10-11-13-15	15-16-17-19	16-17-18-20	22-24-26-28	23-25-27-29	24-26-29-32
Noise level(Low -Middle2-Middle1-High) <dB>	31-33-36-39	32-34-37-40	33-35-37-40	35-37-39-41	37-39-41-43	39-41-43-45	41-43-45-48
Net weight <kg>	24	25	32		36	38	39

Model	PCA-RP71HAQ	PCA-RP125HAQ
Power source(voltage <V>/Frequency<Hz>)	~N 230/50	
Rated Input(Indoor only) <kW>	0.09/0.09	0.26/0.26
Rated Current(Indoor only) <A>	0.43/0.43	1.19/1.19
Heater <kW>	-	-
Dimension(Height) <mm>	280	
Dimension(Width) <mm>	1136	1520
Dimension(Depth) <mm>	650	
Fan airflow rate(Low-High) <m <sup>3</sup> /min>	17-19	30-38
Noise level(Low -High) <dB>	34-38	44-50
Net weight <kg>	41	56

1. Меры предосторожности. . . . .	146	5. Работа пульта дистанционного управления в аварийном режиме . . . . .	154
2. Наименование деталей. . . . .	147	6. Уход и чистка . . . . .	155
3. Эксплуатация . . . . .	151	7. Исправление неполадок . . . . .	157
4. Таймер . . . . .	154	8. Технические характеристики . . . . .	158

## Примечание



Рис. 1

Этот символ действует только в странах EU.

Символ наносится в соответствии со статьей 14 директивы 2012/19/EU “Информация для пользователя” и Приложением IX, и/или статьей 20 директивы 2006/66/EC “Информация для конечного пользователя” и Приложением II. Данный продукт производства компании MITSUBISHI ELECTRIC разработан и изготовлен из высококачественных материалов и компонентов, пригодных для переработки и повторного применения. Символ означает, что электронные и электрические компоненты, батарейки и аккумуляторы по окончании срока их службы следует утилизировать отдельно от бытовых отходов. Если под символом (Рис. 1) указан символ химического элемента, он означает, что батарейка или аккумулятор содержит тяжелый металл в определенной концентрации. Концентрация указывается следующим образом: Hg: ртуть (0,0005%), Cd: кадмий (0,002%), Pb: свинец (0,004%) В Европейском союзе предусмотрены отдельные системы сбора отходов для электронных и электрических изделий и использованных батареек и аккумуляторов. Утилизируйте такие изделия, батарейки и аккумуляторы в местном центре сбора и переработки отходов. Помогайте сохранять окружающую среду, в которой мы все живем!

## Примечание:

Фраза “Проводной пульт дистанционного управления” в данном руководстве по эксплуатации относится только к прибору PAR-32MAA. Если вам необходима информация о другом дистанционном управлении, см. инструкции по эксплуатации в комплекте.

## 1. Меры предосторожности

- ▶ Перед установкой данного прибора, пожалуйста обязательно прочитайте все “Меры предосторожности”.
- ▶ В разделе “Меры предосторожности” изложены очень важные сведения, касающиеся техники безопасности. Обязательно следуйте этим инструкциям.
- ▶ Пожалуйста уведомите соответствующий орган электроснабжения или получите от него разрешение перед подключением к системе электропитания.

## Символика, используемая в тексте

### ⚠ Предупреждение:

Описывает меры предосторожности, которые следует выполнять, чтобы избежать травмы или гибели пользователя.

### ⚠ Осторожно:

Описывает меры предосторожности, которые следует выполнять, чтобы не повредить прибор.

## Символы, указанные на иллюстрациях

⚡ : Указывает, что эта часть должна быть заземлена.

### ⚠ Предупреждение:

- Общий доступ к данным приборам ограничен.
- Данный прибор не должен устанавливаться пользователем. Обратитесь к поставщику или в специализированное предприятие и закажите установку прибора. При неправильной установке может произойти утечка воды, электрический шок или пожар.
- Никогда не занимайтесь ремонтом или переносом прибора не кто иной место самостоятельно.
- Не ставьте какие-либо посторонние предметы на прибор.
- Не проливайте на прибор воду и не дотрагивайтесь до прибора мокрыми руками.
- Не разбрызгивайте вблизи от прибора горячий газ.
- Не снимайте переднюю панель или защиту вентилятора с внешнего прибора, когда он работает.
- Если вы заметите ненормально сильный шум или вибрацию, остановите прибор, отключите главный выключатель питания и свяжитесь с вашим поставщиком.
- Никогда не вставляйте пальцы, палки и т.д. в отверстия входа или выхода.
- Если вы почувствуете странные запахи, остановите прибор, отключите питание и проконсультируйтесь с вашим поставщиком. В противном случае может произойти поломка прибора, пожар или электрошок.
- Детям и немощным людям ЗАПРЕЩАЕТСЯ самостоятельно пользоваться данным кондиционером воздуха.
- Необходимо наблюдать за маленькими детьми с тем, чтобы они не играли с кондиционером воздуха.
- Если происходит выброс или утечка газа хладагента, остановите работу кондиционера, тщательно проветрите помещение и свяжитесь с вашим поставщиком.
- Данное изделие предназначено для эксплуатации специалистами или специально обученными пользователями в магазинах, в легкой промышленности и на фермах; кроме того, в коммерческих целях оно может использоваться неспециалистами.

- Данным устройством могут пользоваться дети старше 8 лет и лица с ограниченными физическими, сенсорными или умственными возможностями или недостаточным опытом или знаниями под наблюдением ответственного лица или после обучения пользованию устройством с разъяснением правил безопасности и при условии понимания возможных опасностей при его применении. Не позволяйте детям играть с данным устройством. Очистка и техническое обслуживание устройства не должны осуществляться детьми без соответствующего контроля.
- Следует следить за детьми, чтобы они не играли с устройствами.
- Данный прибор не предназначен для использования людьми (включая детей) с ограниченными физическими, сенсорными или психическими возможностями. При недостатке опыта и знаний разрешается пользоваться данным прибором только под наблюдением лица, ответственного за безопасность, или после инструктажа по использованию прибора.
- При монтаже или перемещении, а также при обслуживании кондиционера используйте только указанный хладагент (R410A) для заполнения трубопроводов хладагента. Не смешивайте его ни с каким другим хладагентом и не допускайте наличия воздуха в трубопроводах. Наличие воздуха в трубопроводах может вызывать скачки давления, в результате которых может произойти взрыв или другие повреждения. Использование любого хладагента, отличного от указанного для этой системы, вызовет механическое повреждение, сбои в работе системы, или выход устройства из строя. В худшем случае, это может послужить серьезной преградой к обеспечению безопасной работы этого изделия.

### ⚠ Осторожно:

- Не пользуйтесь острыми предметами для нажатия кнопок, так как это может привести к повреждению пульта дистанционного управления.
- Не закрывайте и не блокируйте входные и выпускные отверстия внутреннего и наружного блоков.

## Утилизация прибора

Когда вам потребуется ликвидировать прибор, обратитесь к вашему дилеру.

## 2. Наименование деталей

### ■ Внутренний прибор

	PKA-RP-HAL	PCA-RP-KAQ	PCA-RP-HAQ
Скорости работы вентилятора	3 скорости + автоматическим режимом	4 скорости + автоматическим режимом	2 скорости
Лопатка	Автоматически с качанием	Автоматически с качанием	Вручную
Жалюзи	Вручную	Вручную	Вручную
Фильтр	Обычный	Долговечный	Масло
Индикация очистки фильтра	100 часов	2.500 часов	100 часов

### ■ PKA-RP-HAL

Монтаж на стене

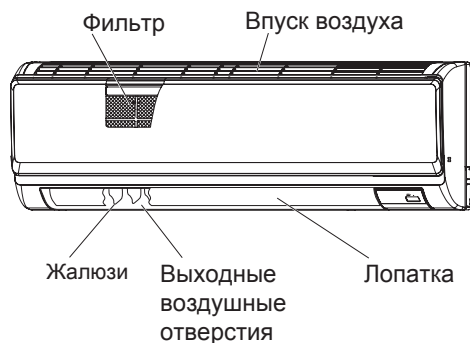

### ■ PCA-RP-KAQ

Подвеска к потолку

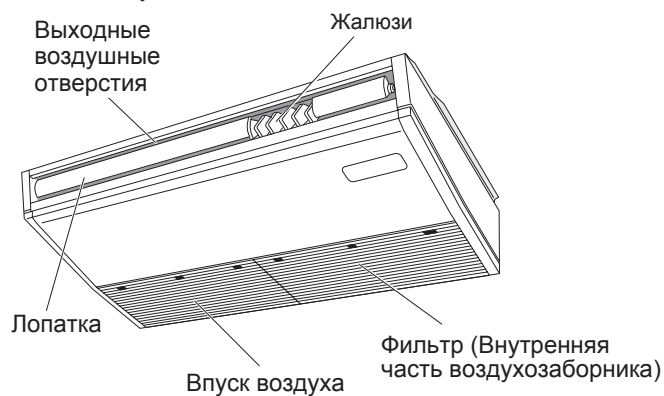

### ■ PCA-RP-HAQ

Кухня

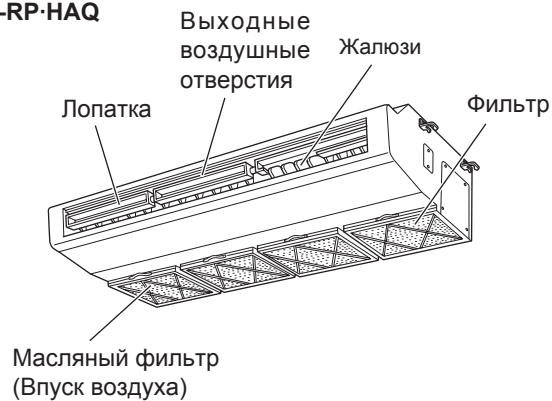



## 2. Наименование деталей

### ■ Проводной пульт дистанционного управления

#### Интерфейс контроллера

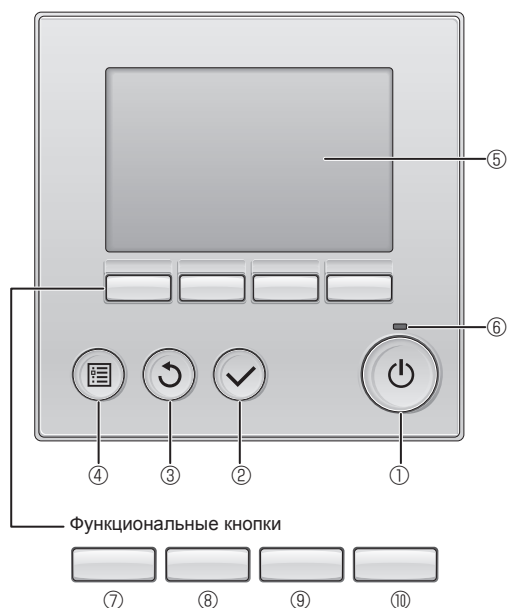

Функции функциональных кнопок меняются в зависимости от экрана. См. подсказку по функциям кнопок, которая отображается в нижней части ЖК-экрана для функций, которые работают в данном окне.

При централизованном управлении системой подсказка по функциям для заблокированных кнопок отображаться не будет.

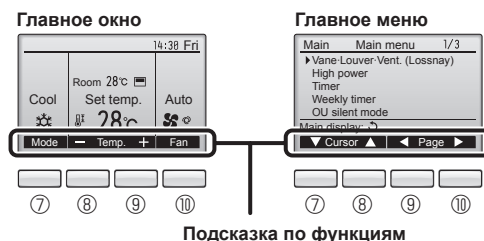

#### ① Кнопка [ВКЛ/ВЫКЛ]

Нажмите, чтобы включить или выключить внутренний блок.

#### ② Кнопка [ВЫБОР]

Нажмите, чтобы сохранить настройку.

#### ③ Кнопка [ВОЗВРАТ]

Нажмите для возврата к предыдущему экрану.

#### ④ Кнопка [МЕНЮ]

Нажмите, чтобы открыть главное меню.

#### ⑤ Подсветка ЖК-экрана

Будут отображены параметры работы.

Когда подсветка выключена, нажатие на любую кнопку включает подсветку, которая будет работать некоторое время в зависимости от экрана.

Когда подсветка выключена, нажатие любой кнопки включает подсветку, но не приводит к выполнению ее функции (кроме кнопки [ВКЛ/ВЫКЛ]).

#### ⑥ Индикатор ВКЛ/ВЫКЛ

Индикатор будет гореть зеленым цветом, когда устройство находится в работе. Индикатор будет мигать при включении контроллера или при возникновении ошибки.

#### ⑦ Функциональная кнопка [F1]

Главное окно: нажмите для изменения режима работы.

Главное меню: нажмите, чтобы переместить курсор вниз.

#### ⑧ Функциональная кнопка [F2]

Главное окно: нажмите для уменьшения температуры.

Главное меню: нажмите, чтобы переместить курсор вверх.

#### ⑨ Функциональная кнопка [F3]

Главное окно: нажмите, чтобы увеличить температуру.

Главное меню: нажмите для перехода к предыдущей странице.

#### ⑩ Функциональная кнопка [F4]

Главное окно: нажмите, чтобы изменить скорость вентилятора.

Главное меню: нажмите для перехода к следующей странице.

## 2. Наименование деталей

### Индикация

Главное окно может отображаться в двух разных режимах: "полный" и "Базовый". Заводской настройкой по умолчанию являются "полный" режим отображения. Чтобы переключиться в "Базовый" режим, измените параметр в настройке главного окна. См. руководство по эксплуатации, входящее в комплект поставки пульта дистанционного управления.

<Полный режим отображения>

\* Все значки показаны для иллюстрации и описания.

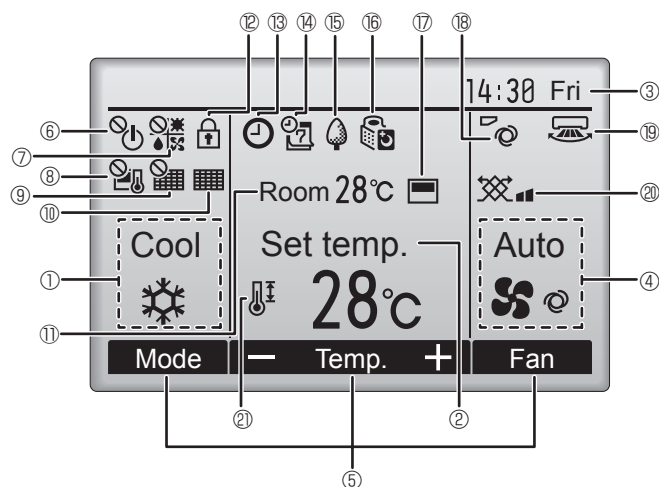

<Базовый режим отображения>

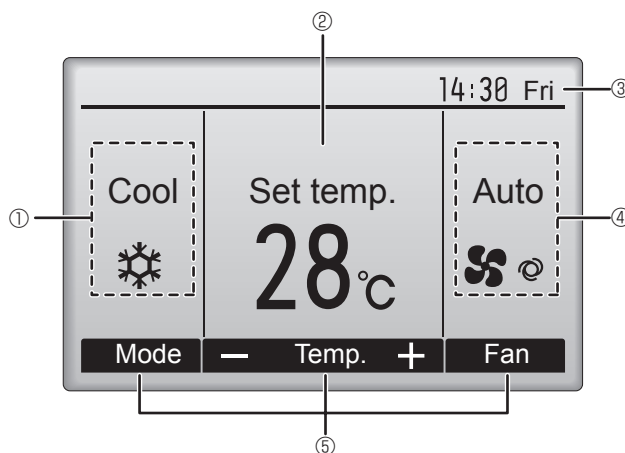

#### ① Режим работы

Здесь отображается режим работы внутреннего блока.

#### ② Заданная температура

Здесь отображается заданная температура.

#### ③ Часы (См. руководство по установке.)

Здесь отображается текущее время.

#### ④ Скорость вентилятора

Здесь отображаются настройки скорости вентилятора.

#### ⑤ Подсказка по функциям кнопок

Здесь отображаются функции соответствующих кнопок.



Отображается при централизованном управлении включением и выключением.



Отображается при централизованном управлении режимом работы.



Отображается при централизованном управлении заданной температурой.



Отображается при централизованном управлении функцией сброса фильтра.



Отображается при необходимости в обслуживании фильтра.

#### ⑪ Комнатная температура (См. руководство по установке.)

Здесь отображается текущая комнатная температура.



Отображается, когда кнопки заблокированы.



Отображается, когда включена функция "Таймер ВКЛ/ВЫКЛ", "Ночной режим" или "Автоотключение" таймера.

Отображается, когда таймер отключен централизованной системой управления.



Отображается, когда включен таймер на неделю.



Отображается, пока изделие работает в режиме энергосбережения. (не появится на некоторых моделях внутренних блоков)



Отображается, пока наружный блок работает в "тихом" режиме.



Отображается, когда встроенный терморезистор на контроллере включен для наблюдения за комнатной температурой (⑪).

Отображается, когда терморезистор на внутреннем блоке включен для наблюдения за комнатной температурой.



Отображает настройку угла.



Отображает настройку жалюзи.



Отображает настройку вентиляции.



Отображается, когда ограничен диапазон заданных температур.

Большая часть параметров (за исключением ВКЛ/ВЫКЛ, режима, скорости вентилятора и температуры) может быть настроена в главном окне. См. руководство по эксплуатации, входящее в комплект поставки пульта дистанционного управления.

## 2. Наименование деталей

### ■ для беспроводного пульта дистанционного управления

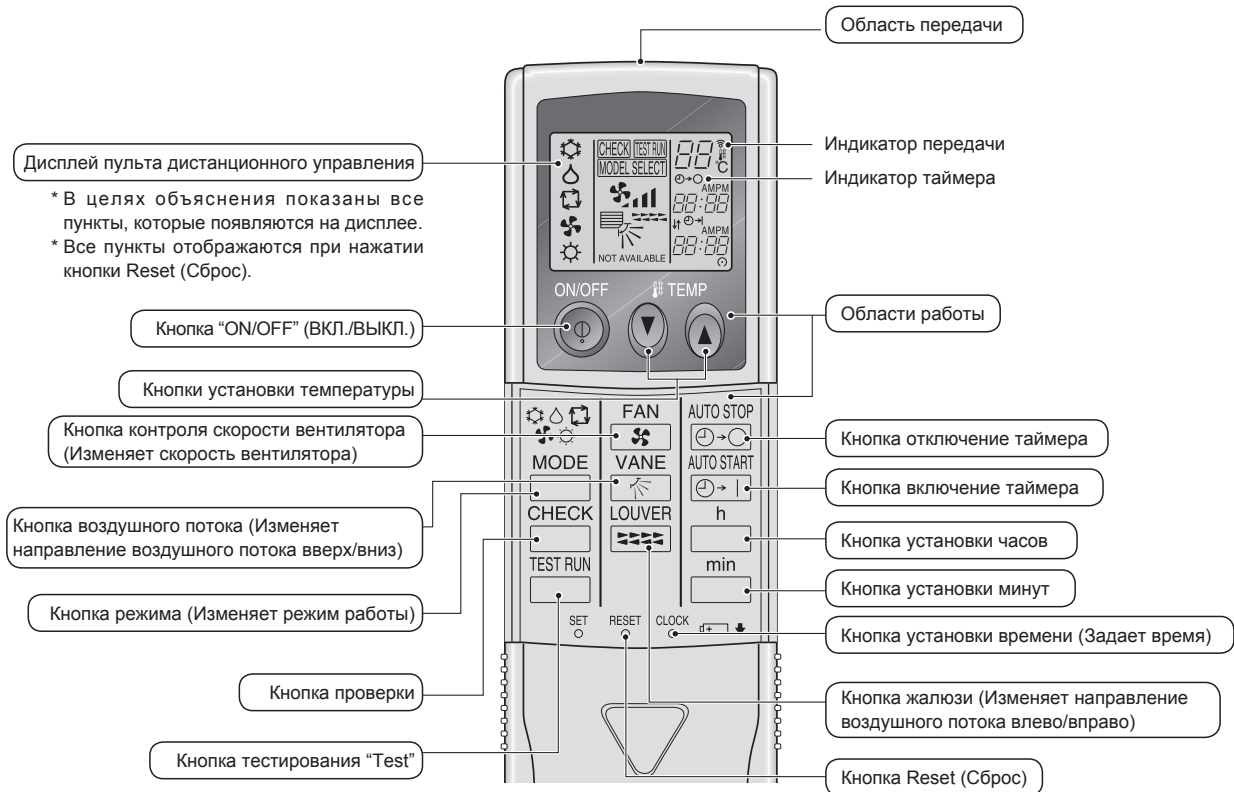

### Примечание (только для беспроводного пульта дистанционного управления):

- При использовании беспроводного пульта дистанционного управления направьте его к приемнику на внутреннем приборе.
- Если пультом дистанционного управления воспользоваться примерно в течение двух минут после подачи электропитания на внутренний прибор, внутренний прибор может издать два звуковых сигнала, так как осуществляется начальная автоматическая проверка.
- Внутренний прибор издает звуковой сигнал, который подтверждает получение сигнала, посланного с пульта дистанционного управления. Сигналы могут быть получены на расстоянии примерно 7 метров по прямой линии от внутреннего прибора под углом в 45° слева и справа прибора. Однако такой свет, как лампы дневного света или сильное освещение могут уменьшить эффективность приема сигналов внутренним прибором.
- Если лампа работы около приемника на внутреннем приборе мигает, прибор необходимо проверить. Свяжитесь со своим поставщиком для проведения обслуживания.
- Обращайтесь с пультом дистанционного управления осторожно! Не роняйте пульт дистанционного управления и не подвергайте его сильным ударам. Кроме того, следите за тем, чтобы пульт дистанционного управления не попал в воду, и не оставляйте его в местах с высокой влажностью.
- Во избежание неправильного местоположения пульта дистанционного управления, установите на стене держатель, входящий в комплект поставки пульта дистанционного управления, и обязательно устанавливайте пульт дистанционного управления в держатель после использования.

### ■ Наружный прибор

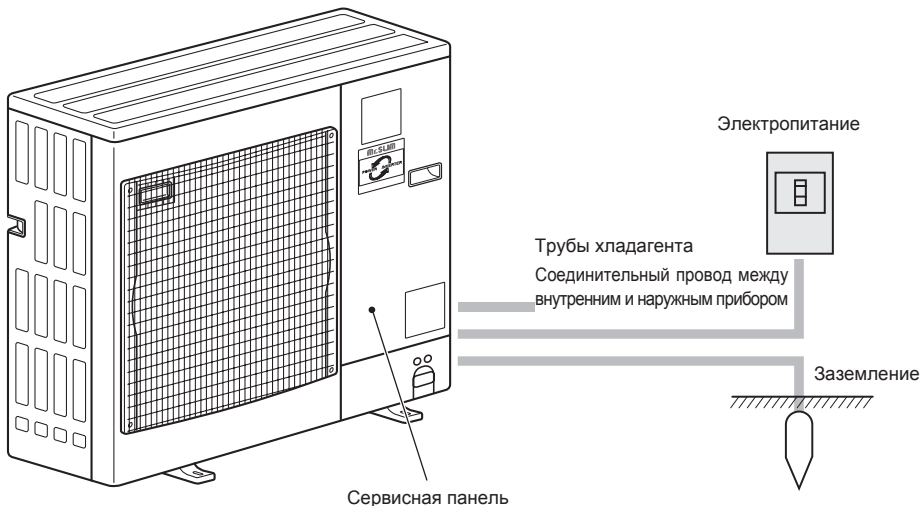

### Установка/замена батареек

1. Снимите верхнюю крышку, вставьте две батарейки типа AAA и установите верхнюю крышку на место.

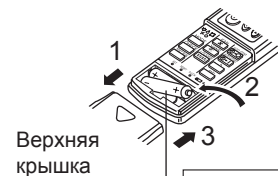

Две батарейки типа AAA  
Сначала вставляйте отрицательный (-) вывод каждой батарейки.  
Устанавливайте батарейки с соблюдением полярности (+, -)!

2. Нажмите кнопку Reset (Сброс).

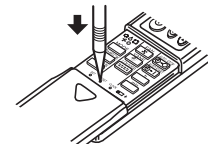

Нажмите кнопку Reset (Сброс) с помощью предмета с узким концом.

### 3. Эксплуатация

■ Описание порядка пользования см. в руководстве пользователя, прилагаемом к каждому пульту дистанционного управления.

#### 3.1. Включение/выключение

[ВКЛ]

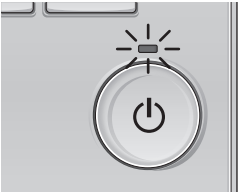

Нажмите кнопку [ВКЛ/ВЫКЛ]. Индикатор ВКЛ/ВЫКЛ будет гореть зеленым цветом, начнется работа.

[ВЫКЛ]

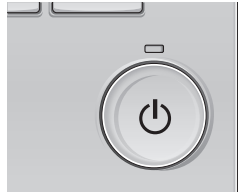

Нажмите кнопку [ВКЛ/ВЫКЛ] снова. Индикатор ВКЛ/ВЫКЛ будет погашен, работа будет остановлена.

**Примечание:**

Даже при нажатии кнопки ВКЛ/ВЫКЛ сразу после отключения выполняемой операции кондиционер запустится не ранее чем через 3 минуты. Это предусмотрено во избежание повреждения внутренних компонентов.

#### ■ Память состояния работы

	Настройка удаленного контроллера
Режим работы	Режим работы перед выключением питания
Заданная температура	Заданная температура перед выключением питания
Скорость вентилятора	Скорость вентилятора перед выключением питания

#### ■ Настраиваемый диапазон задаваемой температуры

Режим работы	Диапазон заданных температур
Охлаждение/сушка	19 – 30 °C
Нагрев	17 – 28 °C
Авт.	19 – 28 °C
Вент.	Не задается

#### 3.2. Выбор режима

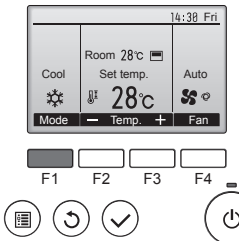

Нажмите кнопку [F1] для перехода между режимами работы в порядке “Cool” (Охлажд.), “Dry” (Сушка), “Fan” (Вент.), “Auto” (Авт.) и “Heat” (Нагрев). Выберите желаемый режим работы.

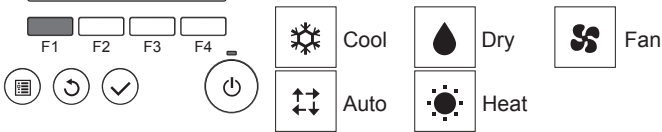

- Режимы работы, которые не доступны для подключенных моделей наружного прибора, не появятся на дисплее.

#### Мигающие значки режимов

Значок режима будет мигать, когда другие внутренние блоки в аналогичной группе кондиционирования (подключенной к одному наружному блоку) уже работают в другом режиме. В этом случае оставшиеся блоки в этой группе смогут работать только в этом режиме.

#### Работа в автоматическом режиме

- В соответствии с заданной температурой, работа в режиме охлаждения включается, если температура в помещении слишком высокая, а работа в режиме обогрева включается, если температура слишком низкая.
- При работе в автоматическом режиме, если температура в помещении изменится, и будет оставаться на 2,0 °C или больше выше заданной температуры в течение 15 минут, кондиционер переключается в режим охлаждения. Таким же образом, если температура в помещении будет оставаться на 2,0 °C или больше ниже заданной температуры в течение 15 минут, кондиционер переключается в режим обогрева.

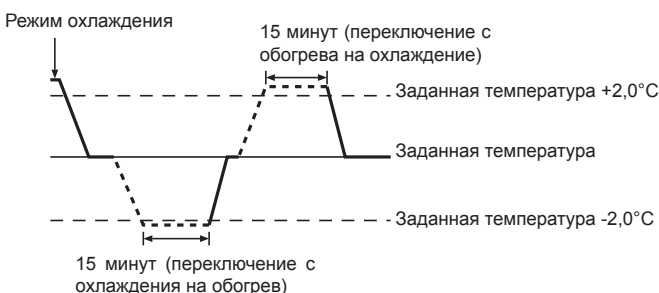

#### 3.3. Настройка температуры

<“Cool” (Охлажд.), “Dry” (Сушка), “Heat” (Нагрев) и “Auto” (Авт.)>

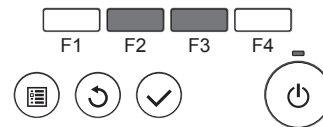
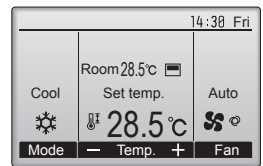
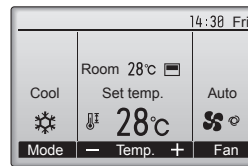

Пример дисплея (по Цельсию с шагом 0,5 градуса)

Нажмите кнопку [F2], чтобы уменьшить заданную температуру, а чтобы увеличить – нажмите кнопку [F3].

- Задаваемые диапазоны температур для различных режимов работы см. в таблице на стр. 151.
- Заданный температурных диапазон не может быть установлен для работы вентилятора.
- В зависимости от модели внутреннего блока и настройки режима экрана на пульте дистанционного управления, заданная температура будет отображаться по Цельсию, с шагом в 0,5 или 1 градус, или по Фаренгейту.

## 3. Эксплуатация

### 3.4. Настройка скорости вентилятора

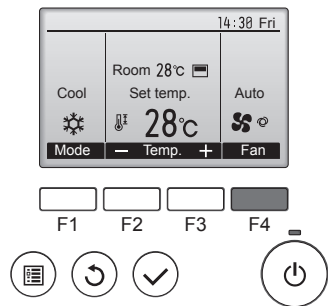

Нажмите кнопку [F4] для перехода между скоростями вентилятора в следующем порядке.

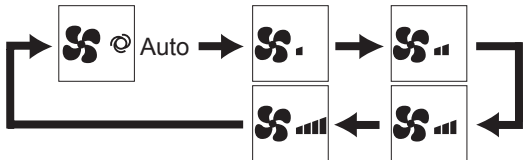

• Возможные скорости вентилятора зависят от моделей подключенных внутренних блоков.

#### Примечание:

- Число доступных скоростей вращения вентилятора зависит от типа подключенного устройства. Некоторые устройства не имеют возможности настройки параметра "Auto" (Авто).
- В следующих случаях действительная скорость вентилятора устройства будет отличаться от скорости, отображаемой на пульте дистанционного управления.
  1. Если дисплей используется в режиме "STAND BY" (ОЖИДАНИЕ) или "DEFROST" (ОТТАИВАНИЕ).
  2. Когда температура теплообменника низкая в режиме обогрева. (например, сразу же после начала работы в режиме обогрева)
  3. В режиме обогрева (HEAT), когда окружающая температура в помещении выше значений настроек температуры.
  4. Во время работы устройства в режиме сушки (DRY).

#### ■ Автоматическая настройка скорости вентилятора (для беспроводного пульта дистанционного управления)

Настройки пульта дистанционного управления следует выполнять только в том случае, если автоматическая настройка скорости вентилятора не является настройкой по умолчанию.

Выполнять такую настройку для проводного пульта дистанционного управления, если параметр автоматической настройки скорости вентилятора используется по умолчанию, не надо.

1. Нажмите кнопку SET остроконечным предметом. Выполняйте операцию, когда дисплей пульта дистанционного управления выключен. **MODEL SELECT** мигает и номер модели высвечивается как ①.
2. Нажмите кнопку AUTO STOP ②. **5.11** мигает и настройка номера модели высвечивается как ③. (Настройка №01: без автоматической настройки скорости вентилятора)
3. Нажмите кнопки установки температуры, ④ ⑤ чтобы выбрать настройку №02. (Настройка №02: с автоматической настройкой скорости вентилятора) При неправильном выборе операции нажмите кнопку ON/OFF ⑥ (ВКЛ/ВЫКЛ) и вновь начните выполнение операции с пункта 2.
4. Нажмите кнопку SET остроконечным предметом. **MODEL SELECT** и номер модели высвечиваются в течение 3 секунд, а затем гаснут.

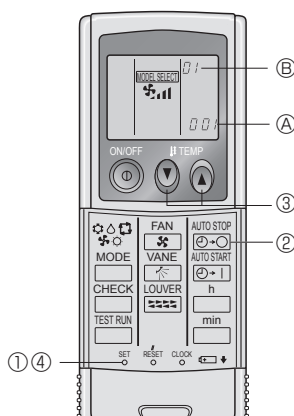

### 3.5. Настройка направления воздушного потока

#### 3.5.1 Навигация по главному меню

##### <Доступ к главному меню>

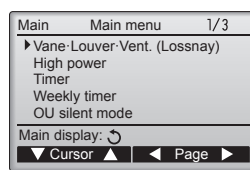

Нажмите кнопку [МЕНЮ].  
Отобразится Главное меню.



##### <Выбор элементов>

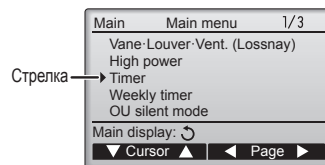

Нажмите [F1], чтобы переместить курсор вниз.  
Нажмите [F2], чтобы переместить курсор вверх.



##### <Навигация по страницам>

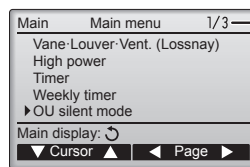

Нажмите [F3] для перехода к предыдущей странице.  
Нажмите [F4] для перехода к следующей странице.



##### <Сохранение настроек>

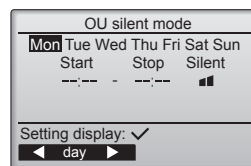

Выберите нужный элемент и нажмите кнопку [ВЫБОР].

Отобразится окно для задания выбранного элемента.



##### <Выход из окна главного меню>

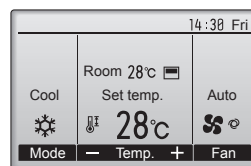

Нажмите кнопку [ВОЗВРАТ] для выхода из главного меню и возврата в Главное окно.

Если к кнопкам не прикасаться в течение 10 минут, экран автоматически вернется на отображение главного окна. Все настройки, которые не были сохранены, будут потеряны.



### 3. Эксплуатация

#### <Отображение неподдерживаемых функций>



Слева отобразится сообщение, если пользователь выбрал функцию, которая не поддерживается моделью соответствующего внутреннего блока.

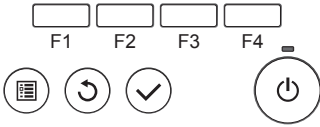

#### 3.5.2 Угол-Вент. (Lossnay) <Доступ к меню>

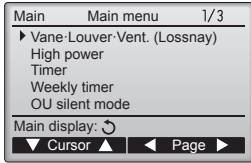

Выберите "Vane-Louver-Vent. (Lossnay)" (Угол-жалюзи-вент. (Lossnay)) из Главного меню (см. стр. 152), и нажмите кнопку [ВЫБОР].

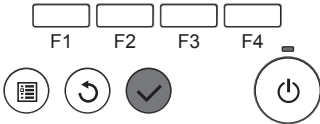

#### <Настройка угла дефлектора>

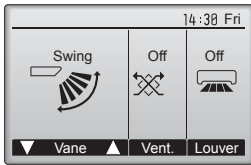

Нажмите кнопку [F1] или [F2] для последовательного выбора параметров настройки дефлектора: "Auto" (Авт.), "Step 1" (Уровень 1), "Step 2" (Уровень 2), "Step 3" (Уровень 3), "Step 4" (Уровень 4), "Step 5" (Уровень 5) и "Swing" (Ход).

Выберите желаемую настройку.

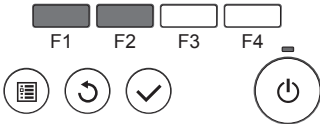
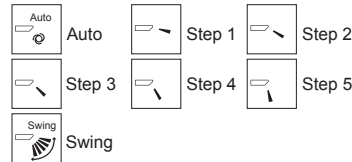

Выберите "Swing" (Ход) для автоматического перемещения дефлекторов вверх и вниз. При выборе настройки с "Step 1" (Уровень 1) по "Step 5" (Уровень 5) дефлектор будет оставаться неподвижным под выбранным углом.

- **[1h]** под значком настройки дефлектора. Этот значок будет отображаться, когда дефлектор установлен в положении от "Step 2" (Уровень 2) до "Step 5" (Уровень 5), а вентилятор работает на скоростях от "Mid 1" (Сред. 1) до "Low" (Низ.) в режиме охлаждения или сушки (в зависимости от модели). Значок исчезнет через час, а настройка дефлектора будет автоматически изменена.

#### <Настройка вентилятора>

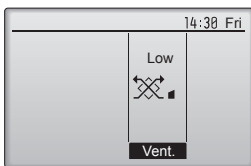

Нажмите кнопку [F3] для перехода между вариантами настройки вентиляции в следующем порядке: "Off" (Выкл.), "Low" (Низ.) и "High" (Выс.). \* Настройка возможно только, когда подключен блок Lossnay.



- Вентилятор на некоторых моделях внутренних блоков может блокироваться при использовании с некоторыми моделями блоков вентиляции.

#### <Возврат в главное меню>

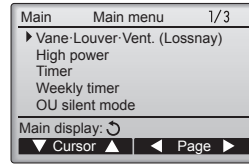

Нажмите кнопку [ВОЗВРАТ], чтобы вернуться в Главное меню.

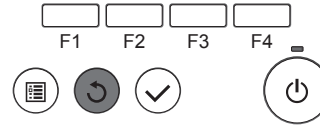

#### Примечание:

- В режиме качания индикация направления на экране не изменяется синхронно с изменением положения направляющих лопаток в устройстве.
- Доступные направления воздушного потока зависят от типа подключенного устройства.
- В следующих случаях действительное направление воздушного потока будет отличаться от направления, указанного индикатором.
  1. Если дисплей используется в режиме "STAND BY" (ОЖИДАНИЕ) или "DEFROST" (ОТТАИВАНИЕ).
  2. Сразу же после запуска режима обогрева (пока система ожидает активизации параметров изменения режима).
  3. В режиме обогрева, когда окружающая температура в помещении выше значений настроек температуры.

#### ■ PCA-RP-NAQ

Поверните лопатку в нужное положение. (Угол положения лопатки можно изменять в пределах от 10° вверх до 45° вниз.)

- \* Если в режиме охлаждения или осушения воздуха лопатка установлена в нижнее положение, возможно образование конденсата и его капание из выходного воздушного отверстия. В этом случае отрегулируйте направление воздушного потока.
- \* Если охлажденный поток воздуха направлен прямо на плита, кухонный стол или продукты и мешает приготовлению, измените направление воздушного потока.

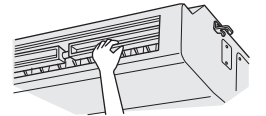

#### <[Ручное управление] Изменение подачи воздуха вправо/влево>

\* Кнопка управления жалюзи не может быть использована.

#### ■ Модель PKA-RP-KA

- Остановите блок и с помощью рычага регулировки жалюзи выберите требуемое направление подачи воздуха.
- \* В режимах охлаждения или сушки не включайте подачу воздуха внутрь, поскольку это может вызвать конденсацию влаги и образованию капель.

#### ⚠ Осторожно:

Во избежание падений при работе с блоком занимайте устойчивое положение.

### 3.6. Вентиляция

Для комбинации LOSSNAY

#### ■ Доступны следующие 2 режима работы.

- Работа вентилятора совместно с внутренним прибором.
- Работа вентилятора в независимом режиме.

#### Примечание: (Для беспроводного пульта дистанционного управления)

- Режим работы вентилятора в независимом режиме недоступен.
- Индикация на пульте дистанционного управления не производится.

## 4. Таймер

### 4.1. для проводные пульты дистанционного управления

- Функции таймера зависят от конкретного пульта дистанционного управления.
- Описание работы пульта дистанционного управления см. в соответствующем руководстве по использованию, прилагаемом к каждому пульту дистанционного управления.

## 5. Работа пульта дистанционного управления в аварийном режиме

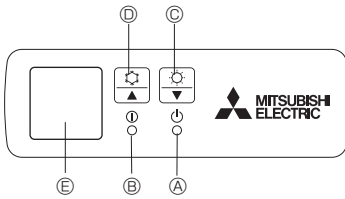

Fig. 5-1

(Для PKA-RP-HAL)

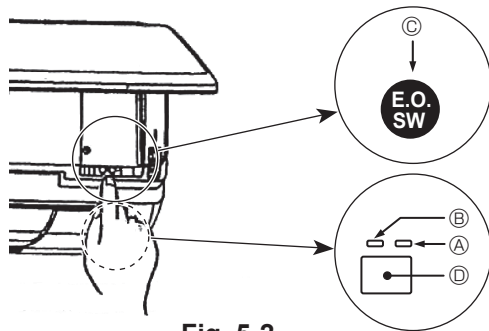

Fig. 5-2

**Если пульт дистанционного управления использовать нельзя**  
Если батарейки пульта дистанционного управления разрядились или в нем имеется неисправность, аварийный режим можно включить с помощью аварийных кнопок на решетке.

[Fig. 5-1]

- Ⓐ Лампа DEFROST/STAND BY (РАЗМОРАЖИВАНИЕ/ОЖИДАНИЕ)
- Ⓑ Лампа работы
- Ⓒ Переключатель аварийной работы (обогрев)
- Ⓓ Переключатель аварийной работы (охлаждение)
- Ⓔ Приемник

Начало работы

- Чтобы включить режим охлаждения, нажмите и удерживайте кнопку Ⓒ более 2 секунд.
- Чтобы включить режим обогрева, нажмите и удерживайте кнопку Ⓓ более 2 секунд.

Останов работы

- Для останова работы нажмите кнопку Ⓒ или кнопку Ⓓ более 2 секунд.

[Fig. 5-2]

- Ⓐ Лампа DEFROST/STAND BY (РАЗМОРАЖИВАНИЕ/ОЖИДАНИЕ) (ОРАНЖЕВЫЙ)
- Ⓑ Лампа работы (ЗЕЛЕНЫЙ)
- Ⓒ Переключатель аварийной работы (обогрев/охлаждение)
- Ⓓ Приемник

- Каждое нажатие кнопки аварийного останова приводит к переключению рабочего режима.
- Проверьте "COOL/HEAT" на мониторе операционного дисплея. (После использования кнопки дисплей становится на 5 секунд оранжевым.)

[Комбинированные модели для охлаждения и отопления]



[Модели только с режимом охлаждения]



Дисплей операционного монитора

	ЗЕЛЕНЫЙ	ОРАНЖЕВЫЙ	
STOP	○	○	После использования кнопки как показано слева дисплей становится на 5 секунд оранжевым, а затем возвращается в нормальный режим работы.
COOL	●	○	
HEAT	●	●	

○ : Выключение ● : Подсветка

Примечание:

- Подробности аварийного режима приводятся ниже.

Рабочий режим	Режим охлаждения	Режим отопления
Настройка температуры	24°C	24°C
Скорость вентилятора	Высокая	Высокая
Направление воздушного потока	Горизонтальное	Вниз 4 (5)

## 6. Уход и чистка

### ■ Информация о фильтре

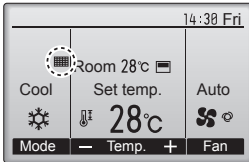

Этот значок будет отображаться в главном окне в режиме “полный”, когда наступит время очистить фильтры.

**Промойте, очистите или замените фильтры при появлении этого символа.**

**См. техническую документацию для внутреннего блока.**

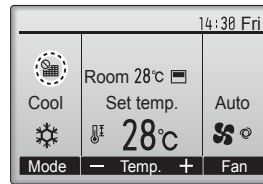

Когда этот значок отобразится в главном окне, которое настроено на отображение в режиме “полный”, то система находится под централизованным управлением и значок фильтра не может быть сброшен.

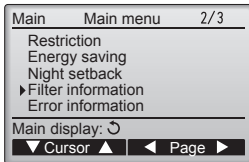

Выберите “Filter information” (Информация о фильтре) из Главного меню (см. стр. 152), и нажмите кнопку [ВЫБОР].

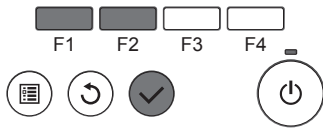

Для сброса символа фильтра нажмите кнопку [F4]. Сведения по очистке фильтра см. в технической документации к внутреннему блоку.

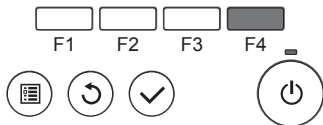

Выберите “OK” (ОК) с помощью кнопки [F4].

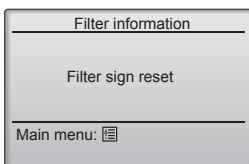
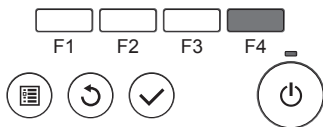

Откроется окно с запросом подтверждения.

Если подключены два или больше внутренних блока, время очистки фильтра для каждого блока может быть разным, в зависимости от типа фильтра. Значок будет отображаться, когда необходимо выполнить очистку фильтра главного блока. После сброса значка фильтра совокупное время работы всех блоков будет сброшено. Значок будет появляться через некоторое время работы, которое рассчитано исходя из предположения, что внутренний блок установлен в пространстве с обычным качеством воздуха. В зависимости от качества воздуха фильтр может потребовать более частую очистку. Совокупное время, через которое фильтру требуется очистка, зависит от модели. Эта индикация недоступна в беспроводных пультах дистанционного управления.

#### ► Чистка фильтров

- Проводите чистку фильтров с использованием пылесоса. При отсутствии пылесоса, легким постукиванием фильтра о твердый предмет стряхните с него грязь или пыль.
- Если фильтры сильно загрязнены, промойте их в теплой воде. Тщательно смойте остатки моющего средства и полностью просушите фильтры перед их обратной установкой в прибор.

#### ⚠ Осторожно:

- Не сушите фильтры под прямыми солнечными лучами или с использованием источника отопления, такого как электрообогреватель: это может привести к деформации фильтров.
- Не промывайте фильтры в горячей воде (выше 50°C), так как это может привести к их деформации.
- Не забывайте устанавливать фильтры на место. Эксплуатация прибора без фильтров воздуха может привести к его поломке.

#### ⚠ Осторожно:

- Прежде чем начать чистку, остановите работу прибора и отключите подачу электропитания.
- Внутренние приборы оборудованы фильтрами для удаления пыли из засасываемого воздуха. Прочищайте фильтры с помощью методов, обозначенных на рисунках ниже.

#### Навигация по экранам

- Для возврата в Главное меню ..... кнопка [МЕНЮ]
- Для возврата к предыдущему экрану ..... кнопка [ВОЗВРАТ]



## 6. Уход и чистка

### ■ PKA-RP-HAL

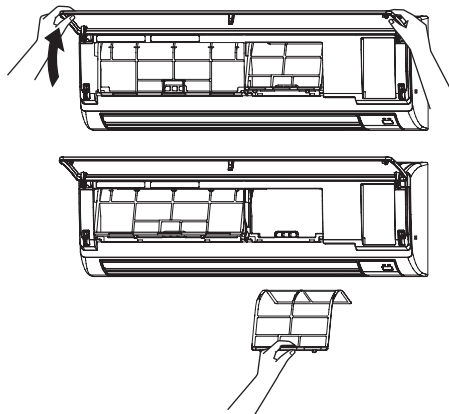

- ① Потяните оба нижние угла воздухозаборной решетки, чтобы открыть ее, затем поднимите фильтр.

### ■ PCA-RP-KAQ

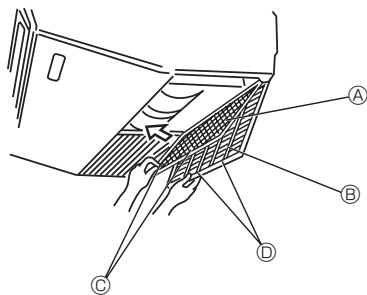

- ① Откройте воздухозаборную решетку.  
 ② Удерживайте рукоятку фильтра, затем потяните его вверх в направлении стрелки. При установке фильтра после чистки убедитесь, что он вставлен достаточно глубоко - до стопора.  
 А Фильтр Б Воздухозаборная решетка В Рукоятка Д Стопор

### ■ PCA-RP-HAQ

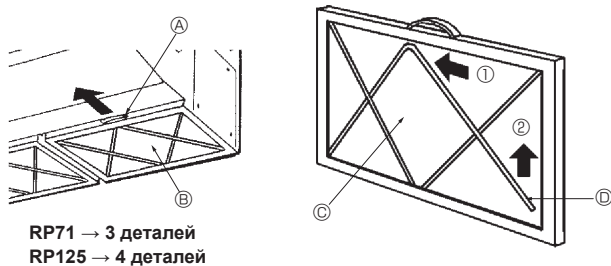

RP71 → 3 деталей  
 RP125 → 4 деталей

### ► Очистка масляного фильтра (серии PCA-RP-HAQ)

#### 1) Снятие масляного фильтра

- ① Снимите фильтр, сдвинув его в направлении стрелки.

#### 2) Замена фильтрующего элемента

- ① Снимите масляный фильтр, сдвинув его в направлении стрелки.  
 ② Снимите два металлических штуцера для фильтрующего элемента в соответствии со следующей процедурой. Согните металлические штуцеры по направлению к стороне ① (внутри), затем сдвиньте их в направлении ② для снятия.  
 ③ Замените фильтрующий элемент (одноразовый).  
 Дополнительные детали: PAC-SG38KF (12 деталей)

#### Примечание:

**Крепко установите фильтрующий элемент в корпусе.**

- ④ Установите штуцеры для фильтрующего элемента в исходное положение.  
 ⑤ Поверните сторону, на которой установлены металлические штуцеры масляного фильтра, вниз, и установите фильтр в блок.  
 А Рукоятка В Масляный филь В Фильтрующий элемент Г Металлический штуцер для фильтрующего элемента

#### 3) Очистка корпуса масляного фильтра

##### Необходимые инструменты

- Защитные средства, такие, как резиновая перчатка
- Жесткая или простая щетка

##### Примечание:

**Не пользуйтесь металлической жесткой или обычной щеткой, так как имеется вероятность повреждения алюминиевых материалов.**

- Бытовое нейтральное моющее средство или слабощелочное моющее средство (для мойки тарелок или одежды)

##### Примечание:

**Если для очистки используется слабощелочное моющее средство, детали, сделанные из алюминия, могут обесцветиться.**

##### Примечание:

**Перед очисткой масляного фильтра убедитесь в том, что фильтр вынут.**

- ① Если фильтр не слишком грязный. (Если фильтр очищается один раз в неделю (один раз через 100 часов работы).)

Промойте фильтр водой и вышеуказанным моющим средством, используя жесткую или простую щетку и т.д. (Более эффективно промыть фильтр теплой водой.)

- ② Если фильтр очень грязный.

Добавьте вышеуказанное моющее средство (его концентрация должна составлять примерно 1/10 неразбавленного раствора) в воду с температурой 50 °C или меньше и вымочите в течение 1 часа или больше перед промывкой.

##### ⚠ Предупреждение:

**Чтобы не обжечь руки, начинайте промывку фильтра после того, как горячая вода остынет.**

### Очистка внутреннего прибора

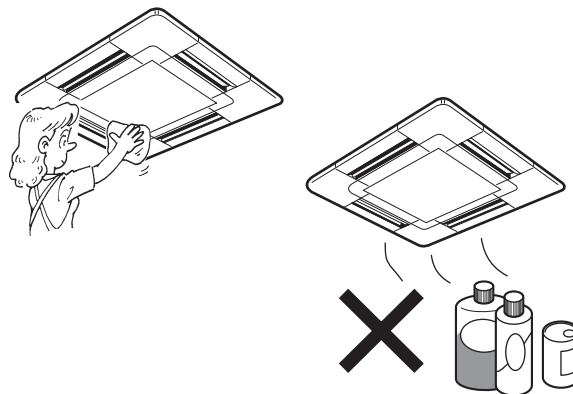

- Протрите внутреннюю часть прибора чистой, сухой, мягкой тканью.
- Очистите какие-либо пятна или следы пальцев с помощью нейтрального бытового моющего средства (такого, как жидкость для мытья посуды или стиральный порошок).

##### ⚠ Осторожно:

**Никогда не пользуйтесь бензином, бензолом, растворителем, полировальным порошком или другим типом агрессивного моющего средства, так как эти вещества могут повредить корпус прибора.**

## 7. Исправление неполадок

Возникла проблема?	Вот решение. (Прибор работает нормально.)
Кондиционер не обеспечивает должный обогрев или охлаждение.	<ul style="list-style-type: none"> <li>■ Очистите фильтр. (При загрязнении или закупорке фильтра поток воздуха уменьшается.)</li> <li>■ Проверьте регулировку температуры и отрегулируйте заданную температуру.</li> <li>■ Убедитесь, что вокруг наружного прибора достаточно места. Не заблокирован ли выпуск или выпуск воздуха?</li> <li>■ Не оставлена ли открытой дверь или окно?</li> </ul>
При начале работы в режиме обогрева теплый воздух из внутреннего прибора поступает через некоторое время.	<ul style="list-style-type: none"> <li>■ Теплый воздух не поступает до тех пор, пока внутренний прибор не прогреется до достаточной степени.</li> </ul>
В режиме обогрева кондиционер останавливается до достижения заданной температуры в помещении.	<ul style="list-style-type: none"> <li>■ Если температура наружного воздуха низка, а влажность высокая, на наружном приборе может образоваться изморось. Если это произойдет, наружный прибор работает в режиме размораживания. Обычная работа должна возобновиться примерно через 10 минут.</li> </ul>
Направление потока воздуха изменяется при работе или направление потока воздуха нельзя задать.	<ul style="list-style-type: none"> <li>■ В режиме охлаждения лопасти автоматически перемещаются в горизонтальное (вниз) положение после 1 часа, если выбрано направление потока воздуха вниз (горизонтально). Это необходимо для предотвращения образования воды и падения капели с лопаток.</li> <li>■ В режиме обогрева лопасти автоматически перемещаются в направление горизонтального потока воздуха, когда температура потока воздуха низкая, или в режиме размораживания.</li> </ul>
При изменении направления воздушного потока, лопасти всегда двигаются вверх и вниз, проходя через заданное положение, перед тем, как полностью остановиться в положении.	<ul style="list-style-type: none"> <li>■ При изменении направления воздушного потока лопасти перемещаются в заданное положение после определения базового положения.</li> </ul>
Слышен звук текущей воды или время от времени шипящий звук.	<ul style="list-style-type: none"> <li>■ Эти звуки могут быть слышны, когда в кондиционере течет хладагент, или при изменении потока хладагента.</li> </ul>
Слышен треск или скрип.	<ul style="list-style-type: none"> <li>■ Эти звуки могут быть слышны при трении деталей друг о друга по причине расширения и сжатия из-за изменений температуры.</li> </ul>
В помещении неприятный запах.	<ul style="list-style-type: none"> <li>■ Внутренний прибор всасывает воздух с газами, исходящими из стен, ковровых настилов, мебели, а также запахи одежды, затем выдувает этот воздух обратно в помещение.</li> </ul>
Из внутреннего прибора выходит белая дымка или пар.	<ul style="list-style-type: none"> <li>■ Если температура в помещении и влажность высокие, такое явление может наблюдаться при начале работы.</li> <li>■ В режиме размораживания может подаваться холодный воздушный поток, который может казаться дымкой.</li> </ul>
Из наружного прибора выходит вода или пар.	<ul style="list-style-type: none"> <li>■ В режиме охлаждения вода может образовываться и капать с холодных труб и стыков.</li> <li>■ В режиме обогрева вода может образовываться и капать с теплообменника.</li> <li>■ В режиме размораживания вода на теплообменнике испаряется, и может появиться водяной пар.</li> </ul>
На дисплее пульта дистанционного управления отображается "⊕".	<ul style="list-style-type: none"> <li>■ При центральном управлении на пульте дистанционного управления появляется "⊕", и запустить или остановить работу кондиционера с пульта дистанционного управления нельзя.</li> </ul>
При перезапуске кондиционера вскоре после его останова он не работает, несмотря на нажатие кнопки ON/OFF (ВКЛ/ВЫКЛ).	<ul style="list-style-type: none"> <li>■ Подождите примерно три минуты. (Работа остановилась для защиты кондиционера.)</li> </ul>
Кондиционер работает без нажатия кнопки ON/OFF (ВКЛ/ВЫКЛ).	<ul style="list-style-type: none"> <li>■ Не установлен ли таймер включения? Нажмите кнопку ON/OFF (ВКЛ/ВЫКЛ) для останова работы.</li> <li>■ Не подключен ли кондиционер к центральному пульту дистанционного управления? Проконсультируйтесь с людьми, управляющими кондиционером.</li> <li>■ Не отображается ли "⊕" на дисплее пульта дистанционного управления? Проконсультируйтесь с людьми, управляющими кондиционером.</li> <li>■ Не задана ли функция автоматического восстановления после сбоя электропитания? Нажмите кнопку ON/OFF (ВКЛ/ВЫКЛ) для останова работы.</li> </ul>
Кондиционер останавливается без нажатия кнопки ON/OFF (ВКЛ/ВЫКЛ).	<ul style="list-style-type: none"> <li>■ Не установлен ли таймер отключения? Нажмите кнопку ON/OFF (ВКЛ/ВЫКЛ) для перезапуска работы.</li> <li>■ Не подключен ли кондиционер к центральному пульту дистанционного управления? Проконсультируйтесь с людьми, управляющими кондиционером.</li> <li>■ Не отображается ли "⊕" на дисплее пульта дистанционного управления? Проконсультируйтесь с людьми, управляющими кондиционером.</li> </ul>
Невозможно задать работу по таймеру с пульта дистанционного управления.	<ul style="list-style-type: none"> <li>■ Действительны ли настройки таймера? Если таймер можно задать, на дисплее пульта дистанционного управления отображается,  или .</li> </ul>
На дисплее пульта дистанционного управления отображается сообщение "PLEASE WAIT" (ПОЖАЛУЙСТА, ПОДОЖДИТЕ).	<ul style="list-style-type: none"> <li>■ Осуществляются первоначальные настройки. Подождите примерно 3 минуты.</li> </ul>
На дисплее пульта дистанционного управления отображается код ошибки.	<ul style="list-style-type: none"> <li>■ Включились защитные устройства для защиты кондиционера.</li> <li>■ Не пытайтесь отремонтировать данное оборудование самостоятельно. Немедленно отключите питание и обратитесь к своему поставщику. Обязательно сообщите поставщику наименование модели и информацию, которая появилась на дисплее пульта дистанционного управления.</li> </ul>

## 7. Исправление неполадок

Возникла проблема?	Вот решение. (Прибор работает нормально.)												
Слышен звук дренажа воды или вращения двигателя.	<ul style="list-style-type: none"> <li>При останове режима охлаждения дренажный насос включается, затем останавливается. Подождите примерно 3 минуты.</li> </ul>												
Уровень шума превышает уровень, указанный в технических характеристиках.	<ul style="list-style-type: none"> <li>Уровень шума работающего кондиционера зависит от акустики конкретного помещения (см. таблицу ниже). Он может быть выше, чем указано в спецификации, поскольку тестовый замер проводился в безэховом помещении.</li> </ul> <table border="1"> <thead> <tr> <th></th> <th>Помещения с высоким уровнем поглощения шума</th> <th>Обычные помещения</th> <th>Помещения с низким уровнем поглощения шума</th> </tr> </thead> <tbody> <tr> <td>Примеры местоположения</td> <td>Студия радиовещания, музыкальная студия и т.д.</td> <td>Приемная, вестибюль гостиницы и т.д.</td> <td>Офис, гостиничный номер</td> </tr> <tr> <td>Уровни шума</td> <td>3 - 7 дБ</td> <td>6 - 10 дБ</td> <td>9 - 13 дБ</td> </tr> </tbody> </table>		Помещения с высоким уровнем поглощения шума	Обычные помещения	Помещения с низким уровнем поглощения шума	Примеры местоположения	Студия радиовещания, музыкальная студия и т.д.	Приемная, вестибюль гостиницы и т.д.	Офис, гостиничный номер	Уровни шума	3 - 7 дБ	6 - 10 дБ	9 - 13 дБ
	Помещения с высоким уровнем поглощения шума	Обычные помещения	Помещения с низким уровнем поглощения шума										
Примеры местоположения	Студия радиовещания, музыкальная студия и т.д.	Приемная, вестибюль гостиницы и т.д.	Офис, гостиничный номер										
Уровни шума	3 - 7 дБ	6 - 10 дБ	9 - 13 дБ										
На пульте дистанционного управления ничего не отображается, дисплей тусклый, или внутренний прибор получает сигналы, если только пульт дистанционного управления находится близко.	<ul style="list-style-type: none"> <li>Батарейки разряжены. Замените батарейки и нажмите кнопку Reset (Сброс).</li> <li>Если после замены батареек ничего не появляется, убедитесь, что батарейки вставлены с соблюдением полярности (+, -).</li> </ul>												
Лампа работы около приемника пульта дистанционного управления на внутреннем приборе мигает.	<ul style="list-style-type: none"> <li>Включилась функция самодиагностики для защиты кондиционера.</li> <li>Не пытайтесь отремонтировать данное оборудование самостоятельно. Немедленно отключите питание и обратитесь к своему поставщику. Обязательно сообщите поставщику наименование модели.</li> </ul>												

## 8. Технические характеристики

### <Обогрев/Охлаждение>

Модель	PKA-RP35NAL	PKA-RP50NAL
Электропитание (Напряжение <В>/Частота <Гц>)	~/N 230/50	
Номинальная потребляемая мощность (Только внутренний прибор) <кВт>	0,04/0,03	0,04/0,03
Номинальный ток (Только внутренний прибор) <А>	0,40/0,30	0,40/0,30
ОБОГРЕВАТЕЛЬ <кВт>	-	-
Габариты (Высота) <мм>	295	
Габариты (Ширина) <мм>	898	
Габариты (Глубина) <мм>	249	
Скорость движения воздушного потока в вентиляторе (Низкая-Средняя-Высокая) <м³/мин>	9-10,5-12	
Уровень шума (Низкая-Средняя 2-Средняя 1-Высокая) <дБ>	36-40-43	
Масса Нетто <кг>	13	

Модель	PCA-RP35KAQ	PCA-RP50KAQ	PCA-RP60KAQ	PCA-RP71KAQ	PCA-RP100KAQ	PCA-RP125KAQ	PCA-RP140KAQ
Электропитание (Напряжение <В>/Частота <Гц>)	~/N 230/50						
Номинальная потребляемая мощность (Только внутренний прибор) <кВт>	0,04/0,04	0,05/0,05	0,06/0,06	0,06/0,06	0,09/0,09	0,11/0,11	0,14/0,14
Номинальный ток (Только внутренний прибор) <А>	0,29/0,27	0,37/0,37	0,39/0,39	0,42/0,42	0,65/0,65	0,76/0,76	0,90/0,90
ОБОГРЕВАТЕЛЬ <кВт>	-	-	-	-	-	-	-
Габариты (Высота) <мм>	230						
Габариты (Ширина) <мм>	960	1280		1600			
Габариты (Глубина) <мм>	680						
Скорость движения воздушного потока в вентиляторе (Низкая-Средняя 2-Средняя 1-Высокая) <м³/мин>	10-11-12-14	10-11-13-15	15-16-17-19	16-17-18-20	22-24-26-28	23-25-27-29	24-26-29-32
Уровень шума (Низкая-Средняя 2-Средняя 1-Высокая) <дБ>	31-33-36-39	32-34-37-40	33-35-37-40	35-37-39-41	37-39-41-43	39-41-43-45	41-43-45-48
Масса Нетто <кг>	24	25	32		36	38	39

Модель	PCA-RP71NAQ	PCA-RP125NAQ
Электропитание (Напряжение <В>/Частота <Гц>)	~/N 230/50	
Номинальная потребляемая мощность (Только внутренний прибор) <кВт>	0,09/0,09	0,26/0,26
Номинальный ток (Только внутренний прибор) <А>	0,43/0,43	1,19/1,19
ОБОГРЕВАТЕЛЬ <кВт>	-	-
Габариты (Высота) <мм>	280	
Габариты (Ширина) <мм>	1136	1520
Габариты (Глубина) <мм>	650	
Скорость движения воздушного потока в вентиляторе (Низкая-Высокая) <м³/мин>	17-19	30-38
Уровень шума (Низкая-Высокая) <дБ>	34-38	44-50
Масса Нетто <кг>	41	56

This product is designed and intended for use in the residential,  
commercial and light-industrial environment.

**Importer:**

Mitsubishi Electric Europe B.V.  
Capronilaan 46, 1119 NS, Schiphol Rijk, The Netherlands

French Branch  
25, Boulevard des Bouvets, 92741 Nanterre Cedex, France

German Branch  
Mitsubishi-Electric-Platz 1, 40882 Ratingen, Germany

Belgian Branch  
Autobaan 2, 8210 Loppem, Belgium

Irish Branch  
Westgate Business Park, Ballymount, Dublin 24, Ireland

Italian Branch  
Centro Direzionale Colleoni, Palazzo Sirio-Ingresso 1 Viale Colleoni 7, 20864 Agrate Brianza  
(MB), Italy

Norwegian Branch  
Gneisveien 2D, 1914 Ytre Enebakk, Norway

Portuguese Branch  
Avda. do Forte, 10, 2799-514, Carnaxide, Lisbon, Portugal

Spanish Branch  
Carretera de Rubi 76-80 - Apdo. 420 08173 Sant Cugat del Valles (Barcelona), Spain

Scandinavian Branch  
Hammarbacken 14, P.O. Box 750 SE-19127, Sollentuna, Sweden

UK Branch  
Travellers Lane, Hatfield, Herts., AL10 8XB, England, U.K.

Polish Branch  
Krakowska 50, PL-32-083 Balice, Poland

MITSUBISHI ELECTRIC TURKEY ELEKTRİK ÜRÜNLERİ A.Ş.  
Şerifali Mah. Kale Sok. No: 41 34775 Ümraniye, İstanbul / Turkey

MITSUBISHI ELECTRIC (RUSSIA) LLC  
52, bld.1 Kosmodamianskaya Nab. 115054, Moscow, Russia

Please be sure to put the contact address/telephone number on  
this manual before handing it to the customer.