

ПОЛУПРОМЫШЛЕННЫЕ КОНДИЦИОНЕРЫ

Mr.SLIM

2010-2011

издание 4

ТЕХНИЧЕСКИЕ ДАННЫЕ

Серии:

ZUBADAN INVERTER
POWER INVERTER
STANDARD INVERTER
NON-INVERTER

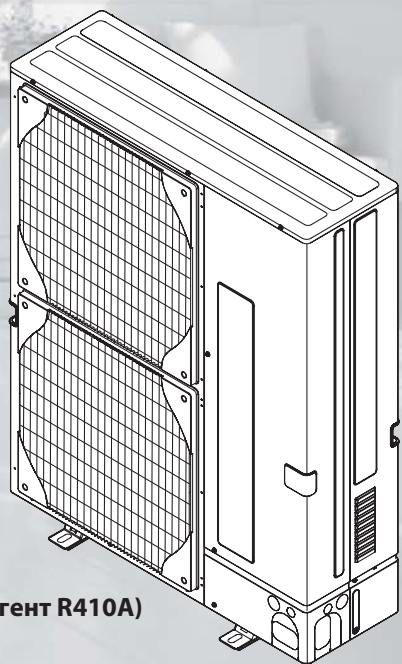

(хладагент R410A)

Новые разделы в издании 4:

- 1) ZUBADAN INVERTER PУHZ-HRP200
- 2) POWER INVERTER PУHZ-RP YKA
- 3) STANDARD INVERTER SUZ-KA VA2
- 4) Нагрев и охлаждение воды PУHZ-(H)W
- 4) Настенные внутренние блоки PKA-RP HAL/KAL
- 5) Подвесные внутренние блоки PCA-RP KA
- 6) Канальные внутренние блоки PEAD-RP JA(L)
- 7) Управляющий контроллер ККБ PAC-IF031B-E

Схема полупромышленной серии Mr. Slim	5
Глава 1. Внутренние блоки	7
1-1. КАССЕТНЫЙ БЛОК PLA-RP VA	8
1. Общие сведения	8
2. Спецификация систем	11
3. Характеристики внутренних блоков	15
4. Шумовые характеристики	18
5. Размеры	20
6. Электрическая схема	21
7. Гидравлическая схема	22
8. Характеристики основных компонентов	23
9. Контрольные точки	25
10. Переключатели и перемычки	26
11. Подключение воздухопроводов притока и раздачи	27
12. Эпюры распределения температуры	32
13. Распределение скорости и зона покрытия	34
14. Список опций	35
15. Описание опций	36
1-2. НАСТЕННЫЙ БЛОК PKA-RP	48
1. Общие сведения	48
2. Спецификация систем	50
3. Характеристики внутренних блоков	54
4. Шумовые характеристики	56
5. Размеры	57
6. Электрическая схема	59
7. Гидравлическая схема	61
8. Характеристики основных компонентов	62
9. Контрольные точки	64
10. Переключатели и перемычки	65
11. Эпюры распределения температуры и скорости	66
12. Расположение центра тяжести	68
13. Список опций	68
14. Описание опций	69
1-3. ПОДВЕСНОЙ БЛОК PCA-RP KA	72
1. Общие сведения	72
2. Спецификация систем	74
3. Характеристики внутренних блоков	78
4. Шумовые характеристики	80
5. Организация притока свежего воздуха	82
6. Размеры	83
7. Электрическая схема	86
8. Гидравлическая схема	87
9. Характеристики основных компонентов	88
10. Контрольные точки	90
11. Переключатели и перемычки	91
12. Эпюры распределения температуры и скорости	92
13. Положение центра тяжести	94
14. Список опций	94
15. Описание опций	95
1-4. ПОДВЕСНОЙ БЛОК ДЛЯ КУХНИ PCA-RP NA	100
1. Общие сведения	100
2. Спецификация систем	102
3. Характеристики внутренних блоков	104
4. Шумовые характеристики	105
5. Размеры	106
6. Электрическая схема	108
7. Гидравлическая схема	109
8. Характеристики основных компонентов	110
9. Контрольные точки	111
10. Переключатели и перемычки	113
11. Эпюры распределения температуры и скорости	114
12. Список опций	114
13. Описание опций	115
1-5. НАПОЛЬНЫЙ БЛОК PSA-RP GA	118
1. Общие сведения	118
2. Спецификация систем	120
3. Характеристики внутренних блоков	122
4. Шумовые характеристики	124
5. Размеры	126
6. Электрическая схема	128
7. Гидравлическая схема	129
8. Характеристики основных компонентов	130
9. Контрольные точки	131

10. Переключатели и переключатели	133
11. Эпюры распределения температуры и скорости	134
12. Список опций	134
1-6. КАНАЛЬНЫЙ БЛОК PEA(D)-RP	136
1. Схема серии	136
1-6-1. КАНАЛЬНЫЙ БЛОК PEA-D-RP JA	137
1. Общие сведения	137
2. Спецификация систем	138
3. Характеристики внутренних блоков	142
4. Напорные характеристики вентилятора	145
5. Шумовые характеристики	152
6. Размеры	159
7. Электрическая схема	161
8. Гидравлическая схема	161
9. Характеристики основных компонентов	162
10. Контрольные точки	164
11. Переключатели и переключатели	166
12. Список опций	167
13. Описание опций	168
1-6-2. КАНАЛЬНЫЙ БЛОК PEA-RP GA	170
1. Общие сведения	170
2. Спецификация систем	172
3. Характеристики внутренних блоков	174
4. Шумовые характеристики	175
5. Напорные характеристики вентилятора	176
6. Размеры	177
7. Электрическая схема	180
8. Гидравлическая схема	182
9. Характеристики основных компонентов	183
10. Контрольные точки	184
11. Переключатели и переключатели	186
12. Список опций	186
Глава 2. Наружные блоки	187
2-1. НАРУЖНЫЙ БЛОК PUNZ-NRP VNA2/YNA2/YKA	188
1. Общие сведения	188
2. Спецификация	189
3. Шумовые характеристики	195
4. Стандартные рабочие характеристики	196
5. Размеры	198
6. Электрическая схема	200
7. Гидравлическая схема	203
8. Производительность	204
9. Коррекция производительности	Sec2:208
10. Применение нестандартных труб	210
11. Характеристики основных компонентов	213
12. Контрольные точки	216
13. Переключатели и разъемы	222
14. Список опций	225
15. Описание опций	226
16. Диапазон рабочих температур	234
2-2. НАРУЖНЫЙ БЛОК PUNZ-RP VNA4/YKA	236
1. Общие сведения	236
2. Спецификация	237
3. Дозаправка хладагента	241
4. Электрические характеристики компрессоров	241
5. Шумовые характеристики	242
6. Стандартные рабочие характеристики	244
7. Размеры	246
8. Электрическая схема	250
9. Гидравлическая схема	255
10. Производительность	258
11. Коррекция производительности	270
12. Применение нестандартных труб	272
13. Характеристики основных компонентов	Sec1:281
15. Контрольные точки	284
16. Переключатели и разъемы	292
17. Список опций	294
18. Описание опций	295
19. Диапазон рабочих температур	306
2-3. НАРУЖНЫЙ БЛОК SUZ-KA VA	308
1. Общие сведения	308

2. Спецификация	309
3. Шумовые характеристики	311
4. Размеры	312
5. Электрическая схема	314
6. Гидравлическая схема	318
7. Длина магистрали и перепад высот	321
8. Рабочие характеристики	322
9. Производительность	328
10. Управление	339
11. Характеристики основных компонентов	340
12. Контрольные точки	342
13. Сервисные функции	348
14. Список опций	348
15. Диапазон рабочих температур	348
2-4. НАРУЖНЫЙ БЛОК PUNZ-P VNA/УНА	350
1. Общие сведения	350
2. История обновлений модели	351
3. Спецификация	352
4. Шумовые характеристики	356
5. Стандартные рабочие характеристики	357
6. Размеры	358
7. Электрическая схема	361
8. Гидравлическая схема	364
9. Производительность	366
10. Коррекция производительности	374
11. Применение нестандартных труб	376
12. Характеристики основных компонентов	381
13. Контрольные точки	384
14. Переключатели и разъемы	391
15. Список опций	393
16. Диапазон рабочих температур	394
2-5. НАРУЖНЫЙ БЛОК PU(H)-P VNA/УНА	396
1. Общие сведения	396
2. Спецификация	397
3. Шумовые характеристики	400
4. Стандартные рабочие параметры	401
5. Размеры	403
6. Электрическая схема	405
7. Гидравлическая схема	407
8. Производительность	408
9. Коррекция производительности	413
10. Применение нестандартных труб	415
11. Характеристики основных компонентов	418
12. Контрольные точки	420
13. Переключатели и разъемы	421
14. Список опций	422
15. Диапазон рабочих температур	422
2-6. НАРУЖНЫЙ БЛОК PUNZ-(H)W VNA/УНА	424
1. История обновлений модели	424
2. Спецификация	425
3. Шумовые характеристики	433
4. Стандартные рабочие характеристики	434
5. Размеры	435
6. Электрическая схема	438
7. Гидравлическая схема	442
8. Характеристики основных компонентов	444
9. Контрольные точки	447
10. Переключатели и разъемы	458
Глава 3. Поиск неисправности внутренних блоков	461
1. Проверка кодов неисправности	462
2. Индикация кодов неисправности	463
3. Таблица кодов неисправности	465
4. Проверка неисправности по симптомам	469
5. Аварийное (принудительное) включение	471
Глава 4. Поиск неисправности наружных блоков	473
1. Электрические соединения	474
2. Раздельное электропитание ВБ и НБ	476
3. Линия связи между ВБ и НБ	477
4. Подключение к сети M-NET (Сити Мульти)	478
5. Специальные сервисные режимы	480

6. Поиск неисправности	483
7. Таблица кодов неисправностей PUNZ-HRP	490
8. Таблица кодов неисправностей PUNZ-RP	498
9. Таблица кодов неисправностей PUNZ-P	507
10. Таблица кодов неисправностей PU(H)-P	515
11. Ошибки обмена данными в сети M-NET	520
12. Поиск неисправности по описанию дефекта	523
13. Проверка основных компонентов	528
14. Светодиодная индикация наружного блока	532
15. Диагностический прибор PAC-SK52ST	537
16. Диагностический индикатор на плате PU(H)-P	546
17. Поиск неисправности SUZ-KA	552
18. Проверка последних неисправностей SUZ-KA	553
19. Таблица кодов неисправностей SUZ-KA	558
20. Алгоритмы поиска неисправности SUZ-KA	563
Глава 5. Настройка специальных функций	585
1. Список специальных функций	586
2. Режим настройки функций	588
3. Настройка пульта управления	591
4. Резервирование систем и функция ротации	594
Глава 6. Контроль рабочих параметров с пульта	597
1. Режим контроля рабочих параметров	598
2. Номера рабочих параметров	599
3. Расшифровка символьной индикации	603
Глава 7. Режим проверки и обслуживания	609
1. Режим контроля рабочих параметров	610
2. Использование режима контроля параметров	610
3. Результаты проверки рабочих параметров	612
4. Режим контроля утечки хладагента	613
Глава 8. Контроллер ККБ PAC-IF011B-E	615
1. Рекомендации по применению прибора	615
2. Настройка DIP-переключателей на плате контроллера	616
3. Входные цепи прибора	617
4. Выходные цепи прибора	618
5. Диагностика и проверка режимов работы	619
6. Комплектация и размеры	620
Глава 9. Контроллер ККБ PAC-IF031B-E	621
1. Рекомендации по применению прибора	621
2. Применение прибора	622
3. Входные цепи прибора	625
4. Выходные цепи прибора	626
5. Подключение термисторов	626
6. Системные настройки контроллера	627
7. Конфигурационные настройки контроллера	629
8. DIP-переключатели	636
9. Комплектация и размеры	637
10. Настройка параметров	638

Универсальные внутренние блоки

Mr. SLIM™

хладагент
R410A

Модель	Тип	Холодопроизводительность, кВт											стр.	
		3,5	5,0	6,0	7,1	10,0	12,5	14,0	20,0	25,0	38,0	44,0		
Кассетные: PLA-RP_BA		охлаждение или нагрев	●	●	●	●	●	●	●					7
Настенные: PKA-RP_HAL PKA-RP_KAL			●	●										47
					●	●	●							
Подвесные: PCA-RP_KA				●	●	●	●	●	●					71
Подвесные для кухни: PCA-RP_HA						●		●						99
Канальные: PEAD-RP_JA(L) PEA-RP_GA			●	●	●	●	●	●	●					135
											●	●	●	●
Напольные: PSA-RP_GA						●	●	●	●					117

Наружные блоки «охлаждение и обогрев» с инвертором

 хладагент
R410A

Модель	Тип	Холодопроизводительность, кВт									стр.	
		3,5	5,0	6,0	7,1	10,0	12,5	14,0	20,0	25,0		
Серия «ZUBADAN Inverter» PUHZ-HRP_VHA2 (220 В) PUHZ-HRP_YHA2 (380 В) PUHZ-HRP_YKA (380 В)	охлаждение или нагрев				1~ ●	1~ ●						187
						3~ ●	3~ ●		3~ ●			
Серия «POWER Inverter» PUHZ-RP_VHA (220 В) PUHZ-RP_VKA (220 В) PUHZ-RP_YKA (380 В)		1~ ●	1~ ●	1~ ●	1~ ●	1~ ●	1~ ●	1~ ●			235	
						3~ ●	3~ ●	3~ ●	3~ ●	3~ ●		
Серия «STANDARD Inverter» SUZ-KA_VA (220 В) PUHZ-P_VHA (220 В) PUHZ-P200/250YHA (380 В)	1~ ●	1~ ●	1~ ●	1~ ●						307		
						1~ ●	1~ ●	1~ ●	3~ ●	3~ ●	349	

Наружные блоки без инвертора

 хладагент
R410A

Модель	Тип	Холодопроизводительность, кВт									стр.
		3,5	5,0	6,0	7,1	10,0	12,5	14,0	20,0	25,0	
Серия «охлаждение и нагрев» PUH-P_VHA (220 В) PUH-P_YHA (380 В)	охлаждение или нагрев				1~ ●	1~ ●					395
						3~ ●	3~ ●	3~ ●	3~ ●		
Серия «только охлаждение» PU-P_VHA (220 В) PU-P_YHA (380 В)	только охлаждение				1~ ●	1~ ●					
						3~ ●	3~ ●	3~ ●	3~ ●		

Приборы нагрева и охлаждения воды

 хладагент
R410A

Модель	Тип	Теплопроизводительность (воздух2/вода35), кВт										стр.	
		5,0	6,9	7,5	8,0	8,5	10,5	11,2	11,5	11,7	14,0		
Модели со встроенным теплообменником ¹ POWER Inverter: PUHZ-W_VHA	охлаждение и нагрев	1~ ●				1~ ●							423
ZUBADAN Inverter: PUHZ-HW_VHA PUHZ-HW_YHA								3~ ●				1~ (3~) ●	
Модели с внешним теплообменником ¹ POWER Inverter: PUHZ-RP_VHA PUHZ-RP_YHA	охлаждение и нагрев		1~ ●	1~ ●				1~ (3~) ●		1~ (3~) ●	1~ (3~) ●	235	
ZUBADAN Inverter: PUHZ-HRP_VHA PUHZ-HRP_YHA						1~ ●			1~ (3~) ●			3~ ●	187

Обозначения: 1~ ● 3~ ● однофазная или трехфазная система электропитания

Содержание раздела

Глава 1. Внутренние блоки	7
1-1. КАССЕТНЫЙ БЛОК PLA-RP BA	8
1. Общие сведения	8
2. Спецификация систем	11
3. Характеристики внутренних блоков	15
4. Шумовые характеристики	18
5. Размеры	20
6. Электрическая схема	21
7. Гидравлическая схема	22
8. Характеристики основных компонентов	23
9. Контрольные точки	25
10. Переключатели и перемычки	26
11. Подключение воздухопроводов притока и раздачи	27
12. Эпюры распределения температуры	32
13. Распределение скорости и зона покрытия	34
14. Список опций	35
15. Описание опций	36

1. Общие сведения

PLA-RP35/50/60/71/100/125/140BA

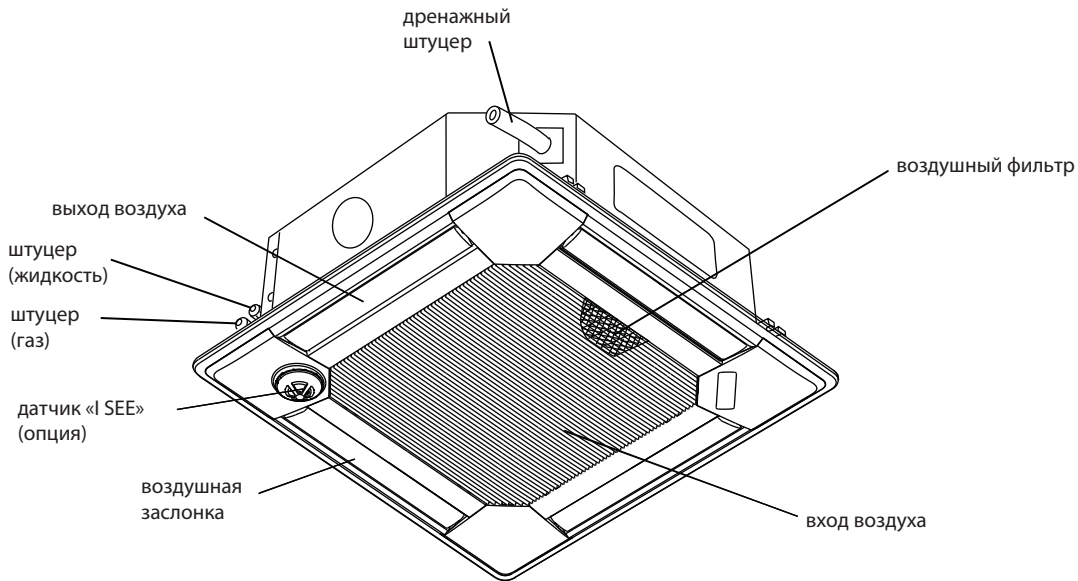

Пульт управления PAR-21MAA

Проводной настенный пульт управления PAR-21MAA поставляется в комплекте с декоративной панелью PLP-6BAMD. Пульт сохраняет сделанные настройки, и включение кнопкой «ON/OFF» будет происходить с уже установленными параметрами.

Назначение кнопок

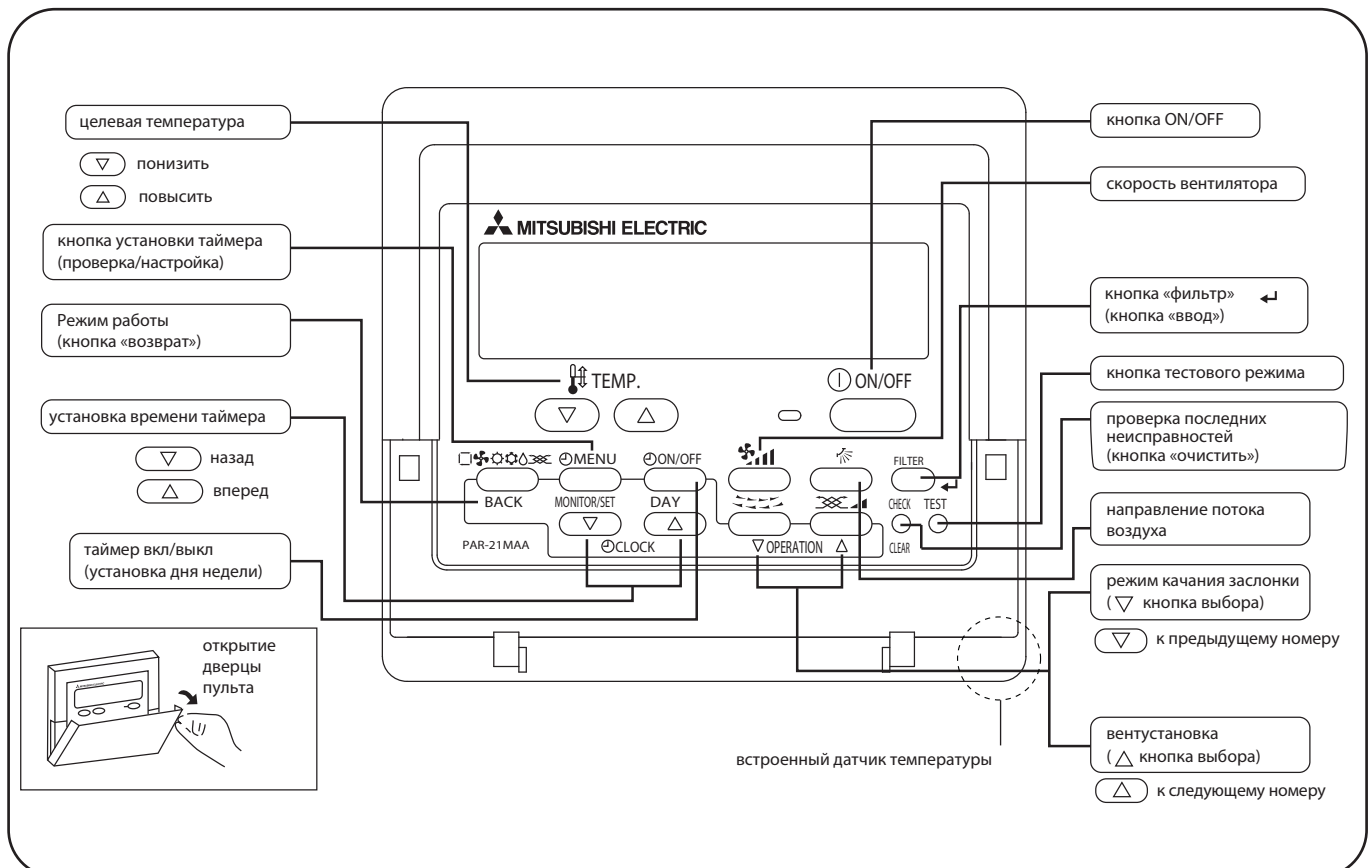

PLA-RP35/50/60/71/100/125/140BA

• Жидкокристаллический дисплей пульта управления

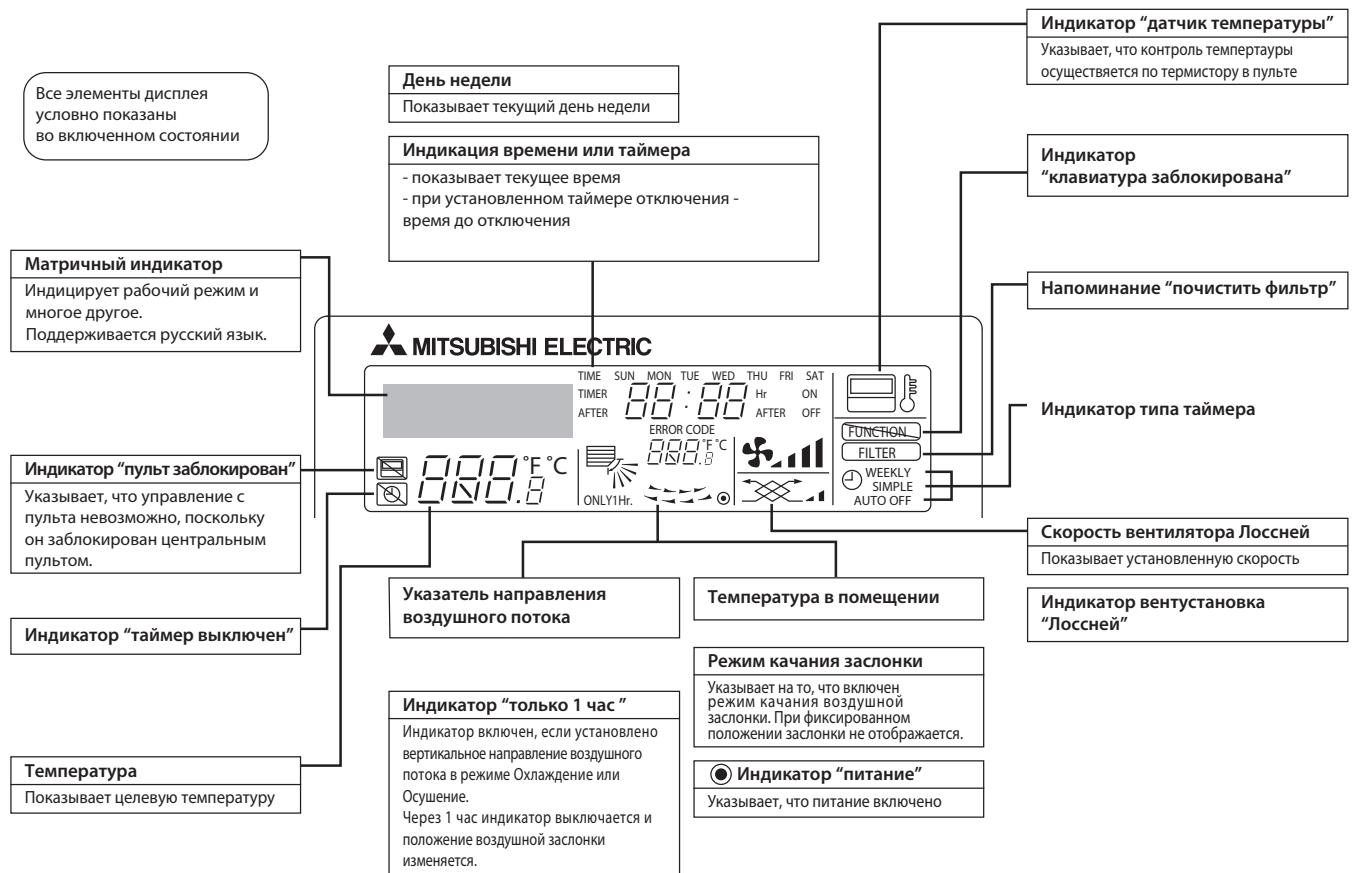

Примечания:

- Если питание включено, а блок выключен, то горит только индикатор "питание".
- Если выбрать на пульте отсутствующую на данном внутреннем блоке функцию, то на дисплее будет появляться надпись "Not Available". В случае, если пульт управляет несколькими внутренними блоками разного типа, то эта надпись будет появляться при отсутствии данной функции на главном блоке.
- При первом подключении питания на пульте на некоторое время (не более 3 минут) включается индикатор "пульт заблокирован", а на матричном индикаторе надпись "подождите" ("PLEASE WAIT"). Это не является неисправностью, и после выключения надписи можно управлять системой.

PLA-RP35/50/60/71/100/125/140BA

• Беспроводной пульт управления

Беспроводной пульт управления поставляется в комплекте с декоративной панелью PLP-6BALM (на рисунке показано расположение кнопок при открытой крышке).

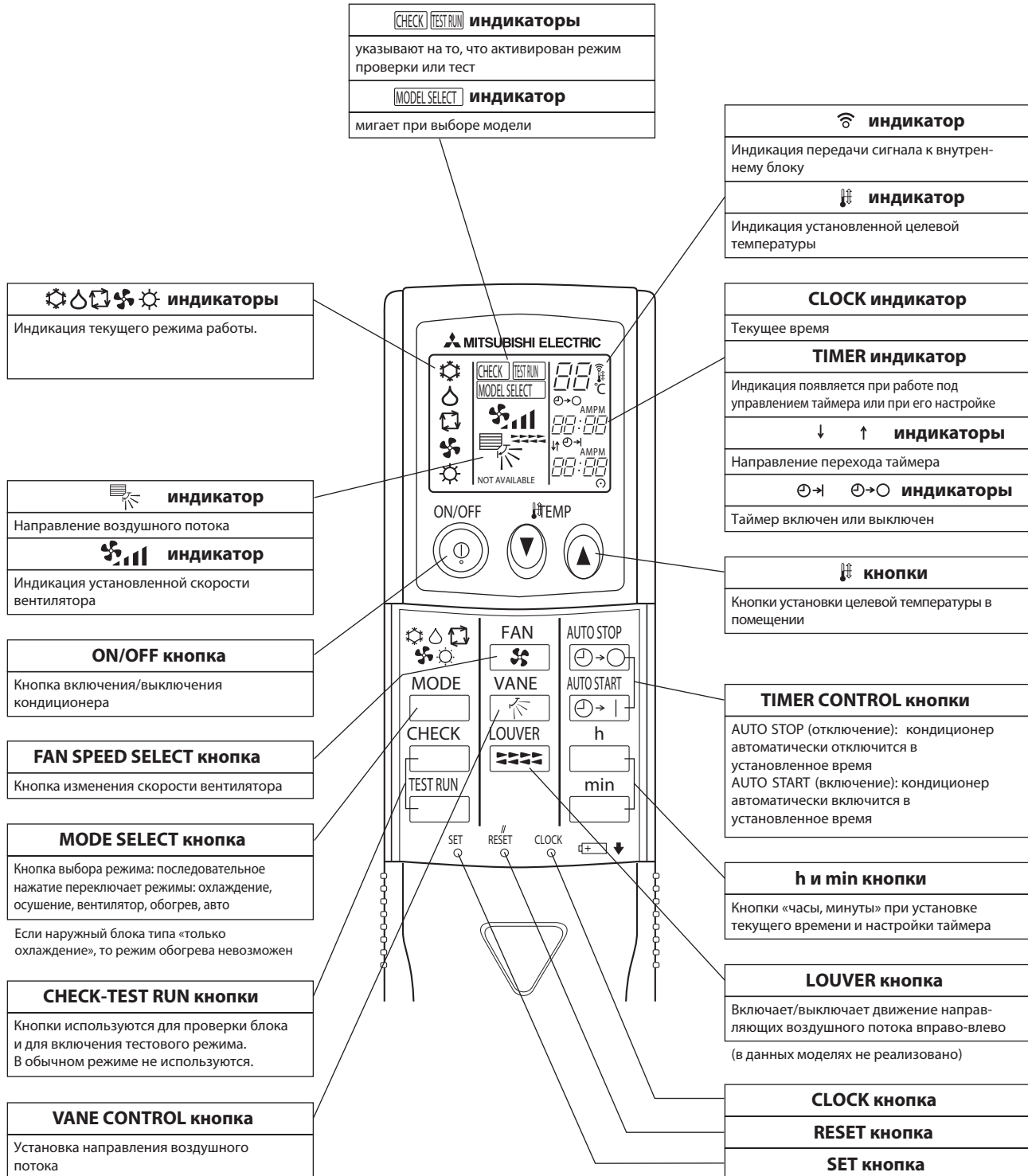

Комбинации с наружными блоками серии Zubadan Inverter: PUIZ-HRP

Модель		внутренний блок		PLA-RP71BA2	PLA-RP100BA3	PLA-RP100BA3	PLA-RP125BA2	
		наружный блок		PUIZ-HRP71VHA2	PUIZ-HRP100VHA2	PUIZ-HRP100YHA2	PUIZ-HRP125YHA2	
Электропитание				Подключается к наружному блоку				
				1 фаза, 220 В	1 фаза, 220 В	3 фазы, 380 В	3 фазы, 380 В	
Хладагент				R410A				
Охлаждение	Производительность	номинал	кВт	7,1	10,0	10,0	12,5	
		максимум	кВт	8,1	11,4	11,4	14,0	
		минимум	кВт	4,9	4,9	4,9	5,5	
	Коэффициент производительности по явной теплоте SHF		номинал		0,73	0,74	0,74	0,71
	Потребляемая мощность		номинал	кВт	1,94	2,44	2,50	3,79
	Коэффициент энергоэффективности EER				3,66	4,10	4,00	3,30
Класс энергоэффективности				A	A	A	A	
Нагрев	Производительность	номинал	кВт	8,0	11,2	11,2	14,0	
		максимум	кВт	10,2	14,0	14,0	16,0	
		минимум	кВт	4,5	4,5	4,5	5,0	
	Потребляемая мощность		номинал	кВт	1,90	2,54	2,60	3,57
	Коэффициент энергоэффективности COP				4,21	4,41	4,31	3,92
	Класс энергоэффективности				A	A	A	A
Максимальный рабочий ток			A	30,0	36,0	14,0	14,0	
Автоматический выключатель			A	32	40	16	16	
Фреоно-провод	Диаметр жидкостной линии		мм	9,52	9,52	9,52	9,52	
	Диаметр газовой линии		мм	15,88	15,88	15,88	15,88	
	Длина магистрали		м	75	75	75	75	
	Перепад высот		м	30	30	30	30	
Диапазон температур наружного воздуха	Режим охлаждения	минимум	°C	-5 (-15* - при установленной панели защиты от ветра)				
		максимум	°C	46	46	46	46	
	Режим нагрева	минимум	°C	-25	-25	-25	-25	
		максимум	°C	21	21	21	21	

Комбинации с наружными блоками серии Power Inverter: PUNZ-RP

Модель		внутренний блок		PLA-RP35BA	PLA-RP50BA	PLA-RP60BA	PLA-RP71BA2
		наружный блок		PUNZ-RP35VHA4	PUNZ-RP50VHA4	PUNZ-RP60VHA4	PUNZ-RP71VHA4
Электропитание				Подключается к наружному блоку			
				1 фаза, 220 В	1 фаза, 220 В	1 фаза, 220 В	1 фаза, 220 В
Хладагент				R410A			
Охлаждение	Производительность	номинал	кВт	3,6	5,0	6,0	7,1
		максимум	кВт	4,5	5,6	6,7	8,1
		минимум	кВт	1,6	2,3	2,7	3,3
	Коэффициент производительности по явной теплоте SHF	номинал		0,84	0,81	0,76	0,73
	Потребляемая мощность	номинал	кВт	1,07	1,55	1,60	1,90
	Коэффициент энергоэффективности EER			3,36	3,23	3,75	3,40
Класс энергоэффективности				A	A	A	A
Нагрев	Производительность	номинал	кВт	4,1	6,0	7,0	8,0
		максимум	кВт	5,2	7,3	8,2	10,2
		минимум	кВт	1,6	2,50	2,80	3,50
	Потребляемая мощность	номинал	кВт	1,12	1,66	1,82	1,90
	Коэффициент энергоэффективности COP			3,66	3,61	3,85	4,21
	Класс энергоэффективности				A	A	A
Максимальный рабочий ток			A	13,2	13,4	19,4	19,5
Автоматический выключатель			A	16	16	25	25
Фреон-провод	Диаметр жидкостной линии		мм	6,35	6,35	9,52	9,52
	Диаметр газовой линии		мм	12,7	12,7	15,88	15,88
	Длина магистрали		м	50	50	50	50
	Перепад высот		м	30	30	30	30
Диапазон температур наружного воздуха	Режим охлаждения	минимум	°C	-5 (-15* - при установленной панели защиты от ветра)			
		максимум	°C	46	46	46	46
	Режим нагрева	минимум	°C	-11	-11	-20	-20
		максимум	°C	21	21	21	21

Модель		внутренний блок		PLA-RP100BA3	PLA-RP100BA3	PLA-RP125BA2	PLA-RP125BA2	PLA-RP140BA2	PLA-RP140BA2
		наружный блок		PUNZ-RP100VKA	PUNZ-RP100YKA	PUNZ-RP125VKA	PUNZ-RP125YKA	PUNZ-RP140VKA	PUNZ-RP140YKA
Электропитание				Подключается к наружному блоку					
				1 фаза, 220 В	3 фазы, 380 В	1 фаза, 220 В	3 фазы, 380 В	1 фаза, 220 В	3 фазы, 380 В
Хладагент				R410A					
Охлаждение	Производительность	номинал	кВт	10,0	10,0	12,5	12,5	14,0	14,0
		максимум	кВт	11,4	11,4	14,0	14,0	15,3	15,3
		минимум	кВт	4,9	4,9	5,5	5,5	6,2	6,2
	Коэффициент производительности по явной теплоте SHF	номинал		0,74	0,74	0,71	0,71	0,71	0,71
	Потребляемая мощность	номинал	кВт	2,39	2,39	3,67	3,67	4,36	4,36
	Коэффициент энергоэффективности EER			4,18	4,18	3,41	3,41	3,21	3,21
Класс энергоэффективности				A	A	A	A	A	A
Нагрев	Производительность	номинал	кВт	11,2	11,2	14,0	14,0	16,0	16,0
		максимум	кВт	14,0	14,0	16,0	16,0	18,0	18,0
		минимум	кВт	4,5	4,5	5,0	5,0	5,7	5,7
	Потребляемая мощность	номинал	кВт	2,43	2,43	3,50	3,50	4,32	4,32
	Коэффициент энергоэффективности COP			4,61	4,61	4,00	4,00	3,70	3,70
	Класс энергоэффективности				A	A	A	A	A
Максимальный рабочий ток			A	27,5	9,0	27,5	10,5	29,1	12,1
Автоматический выключатель			A	32	16	32	16	40	16
Фреон-провод	Диаметр жидкостной линии		мм	9,52	9,52	9,52	9,52	9,52	9,52
	Диаметр газовой линии		мм	15,88	15,88	15,88	15,88	15,88	15,88
	Длина магистрали		м	75	75	75	75	75	75
	Перепад высот		м	30	30	30	30	30	30
Диапазон температур наружного воздуха	Режим охлаждения	минимум	°C	-5 (-15* - при установленной панели защиты от ветра)					
		максимум	°C	46	46	46	46	46	46
	Режим нагрева	минимум	°C	-20	-20	-20	-20	-20	-20
		максимум	°C	21	21	21	21	21	21

Комбинации с наружными блоками серии Standard Inverter: SUZ-KA и PУHЗ-P

Модель	внутренний блок			PLA-RP35BA	PLA-RP50BA	PLA-RP60BA	PLA-RP71BA2
	наружный блок			SUZ-KA35VA	SUZ-KA50VA	SUZ-KA60VA	SUZ-KA71VA
Электропитание				Подключается к наружному блоку			
				1 фаза, 220 В	1 фаза, 220 В	1 фаза, 220 В	1 фаза, 220 В
Хладагент				R410A			
Охлаждение	Производительность	номинал	кВт	3,5	5,0	5,7	7,1
		максимум	кВт	3,9	5,6	6,3	8,1
		минимум	кВт	1,0	1,1	1,1	0,9
	Коэффициент производительности по явной теплоте SHF	номинал		0,84	0,81	0,76	0,73
	Потребляемая мощность	номинал	кВт	1,09	1,78	1,94	2,474
	Коэффициент энергоэффективности EER			3,21	2,81	2,94	2,87
Класс энергоэффективности				A	C	C	C
Нагрев	Производительность	номинал	кВт	4,1	6,0	6,9	8,0
		максимум	кВт	5,0	7,2	8,0	10,2
		минимум	кВт	0,9	0,9	0,9	0,9
	Потребляемая мощность	номинал	кВт	1,11	1,82	2,11	2,446
	Коэффициент энергоэффективности COP			3,69	3,30	3,27	3,27
	Класс энергоэффективности				A	C	C
Максимальный рабочий ток			A	9,4	16,4	16,4	16,5
Автоматический выключатель			A	10	20	20	20
Фреон-провод	Диаметр жидкостной линии		мм	6,35	6,35	6,35	9,52
	Диаметр газовой линии		мм	9,52	12,7	15,88	15,88
	Длина магистрали		м	20	30	30	30
	Перепад высот		м	12	30	30	30
Диапазон температур наружного воздуха	Режим охлаждения	минимум	°C	-10	-15	-15	-15
		максимум	°C	46	43	43	43
	Режим нагрева	минимум	°C	-10	-10	-10	-10
		максимум	°C	24	24	24	24

Модель	внутренний блок			PLA-RP100BA3	PLA-RP125BA2	PLA-RP140BA2
	наружный блок			PУHЗ-P100VHA3	PУHЗ-P125VHA3	PУHЗ-P140VHA3
Электропитание				Подключается к наружному блоку		
				1 фаза, 220 В	1 фаза, 220 В	1 фаза, 220 В
Хладагент				R410A		
Охлаждение	Производительность	номинал	кВт	9,4	12,3	13,6
		максимум	кВт	11,2	14,0	15,0
		минимум	кВт	4,9	5,5	5,5
	Коэффициент производительности по явной теплоте SHF	номинал		0,74	0,71	0,71
	Потребляемая мощность	номинал	кВт	3,12	4,09	5,21
	Коэффициент энергоэффективности EER			3,01	3,01	2,61
Класс энергоэффективности				B	B	D
Нагрев	Производительность	номинал	кВт	11,2	14,0	16,0
		максимум	кВт	12,5	16,0	18,0
		минимум	кВт	4,5	5,0	5,0
	Потребляемая мощность	номинал	кВт	3,28	4,11	4,98
	Коэффициент энергоэффективности COP			3,41	3,41	3,21
	Класс энергоэффективности				B	B
Максимальный рабочий ток			A	28,9	29,0	30,6
Автоматический выключатель			A	32	32	32
Фреон-провод	Диаметр жидкостной линии		мм	9,52	9,52	9,52
	Диаметр газовой линии		мм	15,88	15,88	15,88
	Длина магистрали		м	50	50	50
	Перепад высот		м	30	30	30
Диапазон температур наружного воздуха	Режим охлаждения	минимум	°C	-5 (-15* - при установленной панели защиты от ветра)		
		максимум	°C	46	46	46
	Режим нагрева	минимум	°C	-15	-15	-15
		максимум	°C	21	21	21

Комбинации с наружными блоками серии без инвертора: PУН-Р

Модель	внутренний блок	PLA-RP71BA	PLA-RP71BA	PLA-RP100BA	PLA-RP100BA	PLA-RP125BA	PLA-RP140BA2		
	наружный блок	PUH-P71VHA	PUH-P71YHA	PUH-P100VHA	PUH-P100YHA	PUH-P125YHA	PUH-P140YHA		
Электропитание		Подключается к наружному блоку							
		1 фаза, 220 В	3 фазы, 380 В	1 фаза, 220 В	3 фазы, 380 В	3 фазы, 380 В	3 фазы, 380 В		
Хладагент		R410A							
Охлаждение	Производительность	номинал	кВт	8,0	8,0	10,0	10,0	12,3	14,2
		максимум	кВт	-	-	-	-	-	-
		минимум	кВт	-	-	-	-	-	-
	Коэффициент производительности по явной теплоте SHF	номинал		0,73	0,73	0,74	0,74	0,71	0,71
	Потребляемая мощность	номинал	кВт	2,83	2,83	3,53	3,53	4,36	5,41
	Коэффициент энергоэффективности EER			2,83	2,83	2,83	2,83	2,82	2,62
Класс энергоэффективности				-	-	-	-	-	-
Нагрев	Производительность	номинал	кВт	9,0	9,0	11,5	11,5	14,3	17,0
		максимум	кВт	-	-	-	-	-	-
		минимум	кВт	-	-	-	-	-	-
	Потребляемая мощность	номинал	кВт	2,82	2,82	3,40	3,40	4,25	5,35
	Коэффициент энергоэффективности COP			3,19	3,19	3,38	3,38	3,38	3,18
	Класс энергоэффективности				-	-	-	-	-
Максимальный рабочий ток		A	24,0	8,3	29,5	10,4	13,6	16,7	
Автоматический выключатель		A	32	16	32	16	25	25	
Фреоно-провод	Диаметр жидкостной линии		мм	9,52	9,52	9,52	9,52	9,52	9,52
	Диаметр газовой линии		мм	15,88	15,88	15,88	15,88	15,88	15,88
	Длина магистрали		м	50	50	50	50	50	50
	Перепад высот		м	50	50	50	50	50	50
Диапазон температур наружного воздуха	Режим охлаждения	минимум	°C	-5 (-15* - при установленной панели защиты от ветра)					
		максимум	°C	46	46	46	46	46	46
	Режим нагрева	минимум	°C	-11	-11	-11	-11	-11	-11
		максимум	°C	24	24	24	24	24	24

Комбинации с наружными блоками серии без инвертора (только охлаждение): PУ-Р

Модель	внутренний блок	PLA-RP71BA	PLA-RP71BA	PLA-RP100BA	PLA-RP100BA	PLA-RP125BA	PLA-RP140BA2		
	наружный блок	PUH-P71VHA	PUH-P71YHA	PUH-P100VHA	PUH-P100YHA	PUH-P125YHA	PUH-P140YHA		
Электропитание		Подключается к наружному блоку							
		1 фаза, 220 В	3 фазы, 380 В	1 фаза, 220 В	3 фазы, 380 В	3 фазы, 380 В	3 фазы, 380 В		
Хладагент		R410A							
Охлаждение	Производительность	номинал	кВт	8,0	8,0	10,0	10,0	12,3	14,2
		максимум	кВт	-	-	-	-	-	-
		минимум	кВт	-	-	-	-	-	-
	Коэффициент производительности по явной теплоте SHF	номинал		0,73	0,73	0,74	0,74	0,71	0,71
	Потребляемая мощность	номинал	кВт	2,83	2,83	3,53	3,53	4,36	5,41
	Коэффициент энергоэффективности EER			2,83	2,83	2,83	2,83	2,83	2,62
Класс энергоэффективности				-	-	-	-	-	
Нагрев	Производительность	номинал	кВт	-	-	-	-	-	-
		максимум	кВт	-	-	-	-	-	-
		минимум	кВт	-	-	-	-	-	-
	Потребляемая мощность	номинал	кВт	-	-	-	-	-	-
	Коэффициент энергоэффективности COP			-	-	-	-	-	-
	Класс энергоэффективности				-	-	-	-	-
Максимальный рабочий ток		A	24,0	8,3	29,5	10,4	13,6	16,7	
Автоматический выключатель		A	32	16	32	16	25	25	
Фреоно-провод	Диаметр жидкостной линии		мм	9,52	9,52	9,52	9,52	9,52	9,52
	Диаметр газовой линии		мм	15,88	15,88	15,88	15,88	15,88	15,88
	Длина магистрали		м	50	50	50	50	50	50
	Перепад высот		м	50	50	50	50	50	50
Диапазон температур наружного воздуха	Режим охлаждения	минимум	°C	-5 (-15* - при установленной панели защиты от ветра)					
		максимум	°C	46	46	46	46	46	46
	Режим нагрева	минимум	°C	-	-	-	-	-	-
		максимум	°C	-	-	-	-	-	-

3. Характеристики внутренних блоков

Технические данные Mr. Slim (R410A)

PLA-RP35/50/60BA

Наименование модели			PLA-RP35BA.UK		
ВНУТРЕННИЙ БЛОК	Режим		охлаждение	обогрев	
	Электропитание		1 фаза, 50Г ц, 230 В		
	потребляемая мощность	кВт	0.03	0.02	
	рабочий ток	А	0.22	0.14	
	пусковой ток	А	0.22	0.14	
	Цвет корпуса		Munsell 6.4Y 8.9/0.4		
	Теплообменник		плоские ребра		
	Вентилятор	тип х количество		центробежный х 1	
		мощность	кВт	0.050	
		расход воздуха (низк-ср2-ср1-выс)	м ³ /мин	11-12-13-15	
	внешнее статическое давление		Па	0 (прямой выход воздуха)	
	Бустерный нагреватель		кВт	-	
	Управление и контроль температуры			дистанционный пульт/встроенный в блок термостат	
	Уровень шума (низк - выс)		дБ	27-28-29-31	
	Дренажный штуцер (наружный диаметр)		мм (дюйм)	32 (1-1/4)	
	Габаритные размеры	ширина	мм	Блок: 840	Панель: 950
глубина		мм	Блок: 840	Панель: 950	
высота		мм	Блок: 258	Панель: 35	
Вес		кг	Блок: 22	Панель: 6	

Наименование модели			PLA-RP50BA.UK		
ВНУТРЕННИЙ БЛОК	Режим		охлаждение	обогрев	
	Электропитание		1 фаза, 50 Гц, 230 В		
	потребляемая мощность	кВт	0.05	0.04	
	рабочий ток	А	0.36	0.29	
	пусковой ток	А	0.36	0.29	
	Цвет корпуса		Munsell 6.4Y 8.9/0.4		
	Теплообменник		плоские ребра		
	Вентилятор	тип х количество		центробежный х 1	
		мощность	кВт	0.050	
		расход воздуха (низк-ср2-ср1-выс)	м ³ /мин	12-14-16-18	
	внешнее статическое давление		Па	0 (прямой выход воздуха)	
	Бустерный нагреватель		кВт	-	
	Управление и контроль температуры			дистанционный пульт/встроенный в блок термостат	
	Уровень шума (низк - выс)		дБ	28-29-31-33	
	Дренажный штуцер (наружный диаметр)		мм (дюйм)	32(1-1/4)	
	Габаритные размеры	ширина	мм	Блок: 840	Панель: 950
глубина		мм	Блок: 840	Панель: 950	
высота		мм	Блок: 258	Панель: 35	
Вес		кг	Блок: 22	Панель: 6	

Наименование модели			PLA-RP60BA.UK		
ВНУТРЕННИЙ БЛОК	Режим		охлаждение	обогрев	
	Электропитание		1 фаза, 50 Гц, 230 В		
	потребляемая мощность	кВт	0.05	0.04	
	рабочий ток	А	0.36	0.29	
	пусковой ток	А	0.36	0.29	
	Цвет корпуса		Munsell 6.4Y 8.9/0.4		
	Теплообменник		плоские ребра		
	Вентилятор	тип х количество		центробежный х 1	
		мощность	кВт	0.050	
		расход воздуха (низк-ср2-ср1-выс)	м ³ /мин	12-14-16-18	
	внешнее статическое давление		Па	0 (прямой выход воздуха)	
	Бустерный нагреватель		кВт	-	
	Управление и контроль температуры			дистанционный пульт/встроенный в блок термостат	
	Уровень шума (низк - выс)		дБ	28-29-31-32	
	Дренажный штуцер (наружный диаметр)		мм (дюйм)	32(1-1/4)	
	Габаритные размеры	ширина	мм	Блок: 840	Панель: 950
глубина		мм	Блок: 840	Панель: 950	
высота		мм	Блок: 258	Панель: 35	
Вес		кг	Блок: 23	Панель: 6	

3. Характеристики внутренних блоков

Технические данные Mr. Slim (R410A)

PLA-RP71/100/125BA

Наименование модели			PLA-RP71BA.UK	
Режим			охлаждение	обогрев
Электропитание			1 фаза, 50 Гц, 230 В	
потребляемая мощность		кВт	0.07	0.06
рабочий ток		А	0.51	0.43
пусковой ток		А	0.51	0.43
Цвет корпуса			Munsell 6.4Y 8.9/0.4	
Теплообменник			плоские ребра	
Вентилятор	тип х количество		центробежный х 1	
	мощность		0.050	
	расход воздуха (низк-ср2-ср1-выс)		м ³ /мин 14-16-18-21	
	внешнее статическое давление		Па 0 (прямой выход воздуха)	
Бустерный нагреватель			кВт -	
Управление и контроль температуры			дистанционный пульт/встроенный в блок термостат	
Уровень шума (низк - выс)			дБ 28-30-32-34	
Дренажный штуцер (наружный диаметр)			мм (дюйм) 32(1-1/4)	
Габаритные размеры	ширина	мм	Блок: 840	Панель: 950
	глубина	мм	Блок: 840	Панель: 950
	высота	мм	Блок: 258	Панель: 35
Вес			Блок: 23	Панель: 6

Наименование модели			PLA-RP100BA.UK	
Режим			охлаждение	обогрев
Электропитание			1 фаза, 50 Гц, 230 В	
потребляемая мощность		кВт	0.14	0.13
рабочий ток		А	0.94	0.87
Цвет корпуса			Munsell 6.4Y 8.9/0.4	
Теплообменник			плоские ребра	
Вентилятор	тип х количество		центробежный х 1	
	мощность		0.120	
	расход воздуха (низк-ср2-ср1-выс)		м ³ /мин 20-23-26-30	
	внешнее статическое давление		Па 0 (прямой выход воздуха)	
Бустерный нагреватель			кВт -	
Управление и контроль температуры			дистанционный пульт/встроенный в блок термостат	
Уровень шума (низк - выс)			дБ 32-34-37-40	
Дренажный штуцер (наружный диаметр)			мм (дюйм) 32(1-1/4)	
Габаритные размеры	ширина	мм	Блок: 840	Панель: 950
	глубина	мм	Блок: 840	Панель: 950
	высота	мм	Блок: 298	Панель: 35
Вес			Блок: 25	Панель: 6

Наименование модели			PLA-RP125BA.UK	
Режим			охлаждение	обогрев
Электропитание			1 фаза, 50 Гц, 230 В	
потребляемая мощность		кВт	0.15	0.14
рабочий ток		А	1.00	0.94
Цвет корпуса			Munsell 6.4Y 8.9/0.4	
Теплообменник			плоские ребра	
Вентилятор	тип х количество		центробежный х 1	
	мощность		0.120	
	расход воздуха (низк-ср2-ср1-выс)		м ³ /мин 22-25-28-31	
	внешнее статическое давление		Па 0 (прямой выход воздуха)	
Бустерный нагреватель			кВт -	
Управление и контроль температуры			дистанционный пульт/встроенный в блок термостат	
Уровень шума (низк - выс)			дБ 34-36-39-41	
Дренажный штуцер (наружный диаметр)			мм (дюйм) 32(1-1/4)	
Габаритные размеры	ширина	мм	Блок: 840	Панель: 950
	глубина	мм	Блок: 840	Панель: 950
	высота	мм	Блок: 298	Панель: 35
Вес			Блок: 25	Панель: 6

3. Характеристики внутренних блоков

Технические данные Mr. Slim (R410A)

PLA-RP140BA

Наименование модели			PLA-RP140BA.UK		
ВНУТРЕННИЙ БЛОК	Режим		охлаждение	обогрев	
	Электропитание		1 фаза, 50 Гц, 230 В		
		потребляемая мощность	кВт	0.16	0.15
		рабочий ток	А	1.07	1.00
	Цвет корпуса		Munsell 6.4Y 8.9/0.4		
	Теплообменник		плоские ребра		
	Вентилятор	тип x количество		центробежный x 1	
			мощность	0.120	
			расход воздуха (низк-ср2-ср1-выс)	м ³ /мин	
			внешнее статическое давление	Па	
	Бустерный нагреватель		кВт		0 (прямой выход воздуха)
	Управление и контроль температуры		дистанционный пульт/встроенный в блок термостат		
	Уровень шума (низк - выс)		дБ	36-39-42-44	
	Дренажный штуцер (наружный диаметр)		мм (дюйм)	32(1-1/4)	
	Габаритные размеры	ширина	мм	Блок: 840	Панель: 950
		глубина	мм	Блок: 840	Панель: 950
высота		мм	Блок: 298	Панель: 35	
Вес		кг	Блок: 27	Панель: 6	

4. Шумовые характеристики

Технические данные Mr. Slim (R410A)

Уровень звукового давления (кривые NC)

PLA-RP35BA.UK

скорость вентилятора	SPL(дБ)	обозначение
высокая	31	○—○
средняя 1	29	●—●
средняя 2	28	△—△
низкая	27	▲—▲

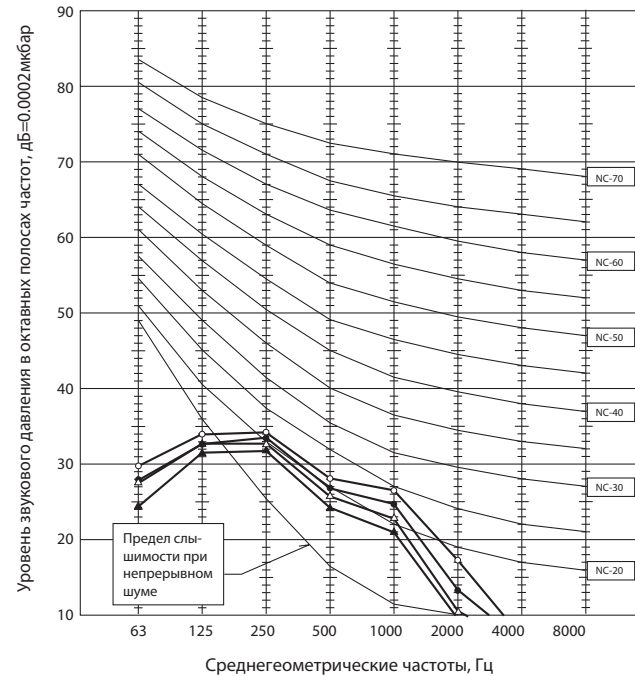

PLA-RP50BA.UK

скорость вентилятора	SPL(дБ)	обозначение
высокая	32	○—○
средняя 1	31	●—●
средняя 2	29	△—△
низкая	28	▲—▲

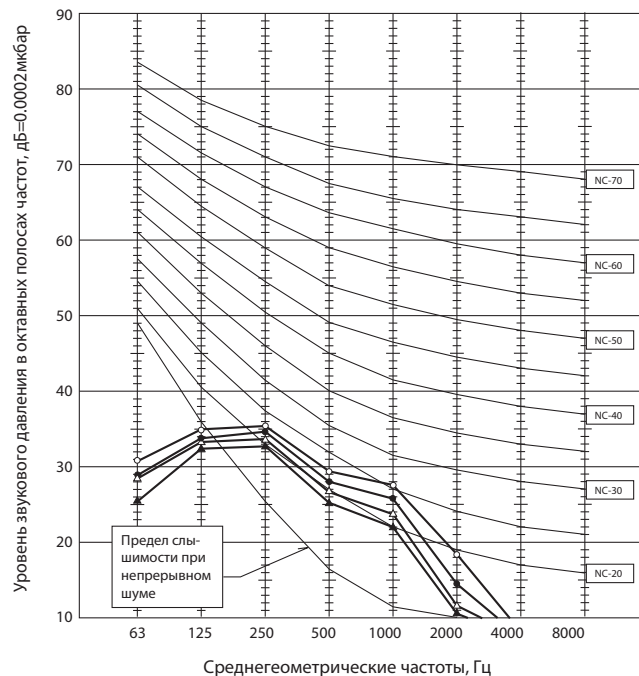

PLA-RP60BA.UK

скорость вентилятора	SPL(дБ)	обозначение
высокая	32	○—○
средняя 1	31	●—●
средняя 2	29	△—△
низкая	28	▲—▲

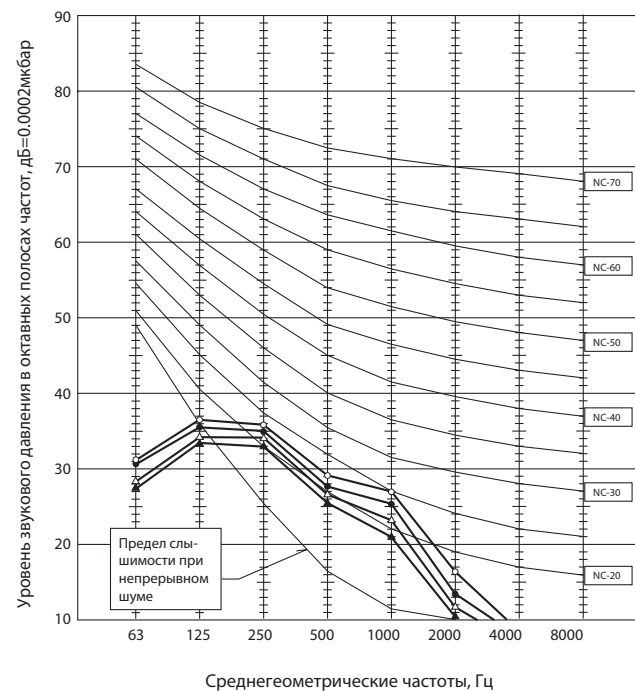

PLA-RP71BA.UK

скорость вентилятора	SPL(дБ)	обозначение
высокая	34	○—○
средняя 1	32	●—●
средняя 2	30	△—△
низкая	28	▲—▲

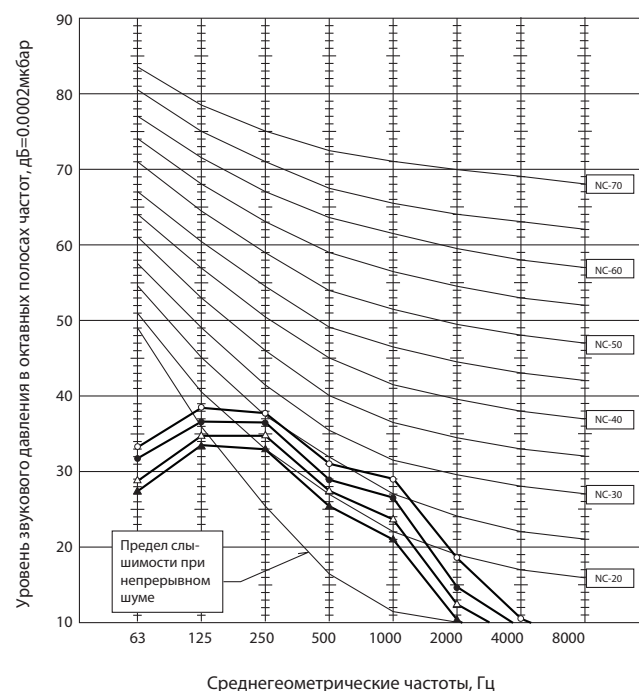

4. Шумовые характеристики

Уровень звукового давления (кривые NC)

PLA-RP100BA.UK

скорость вентилятора	SPL(дБ)	обозначение
высокая	40	○—○
средняя 1	37	●—●
средняя 2	34	△—△
низкая	32	▲—▲

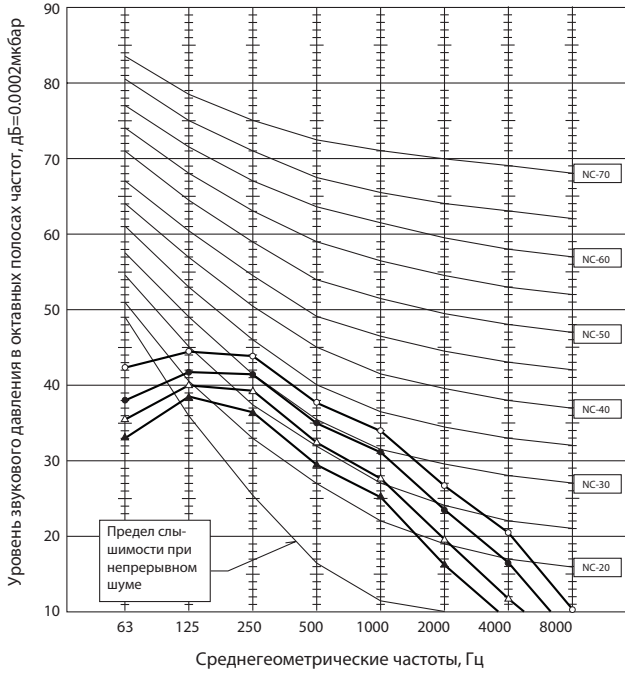

PLA-RP125BA.UK

скорость вентилятора	SPL(дБ)	обозначение
высокая	41	○—○
средняя 1	39	●—●
средняя 2	36	△—△
низкая	34	▲—▲

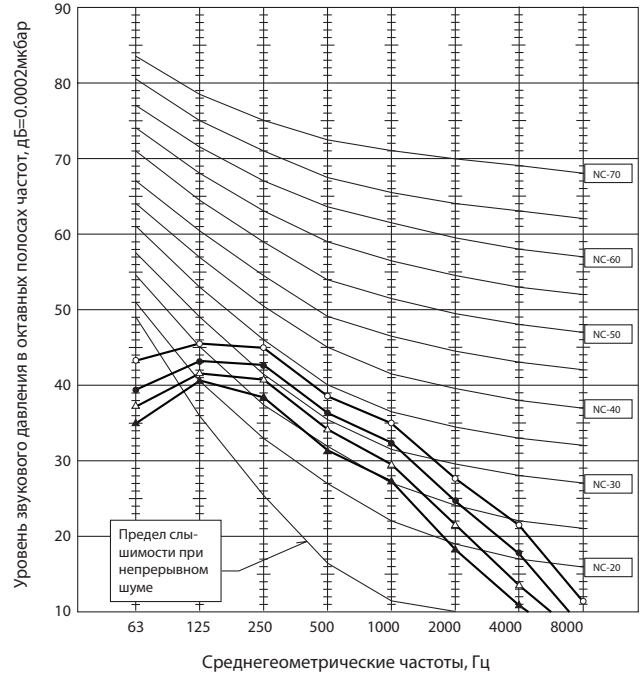

PLA-RP140BA.UK

скорость вентилятора	SPL(дБ)	обозначение
высокая	44	○—○
средняя 1	42	●—●
средняя 2	39	△—△
низкая	36	▲—▲

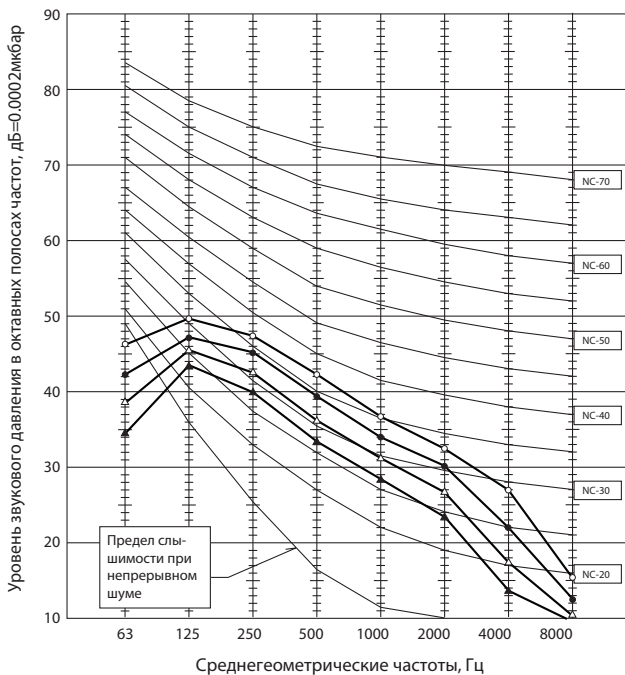

Условия измерения

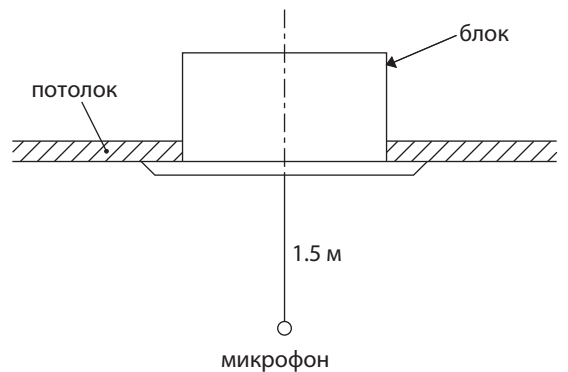

PLA-RP35/50/60/71/100/125/140BA

единицы измерения: мм

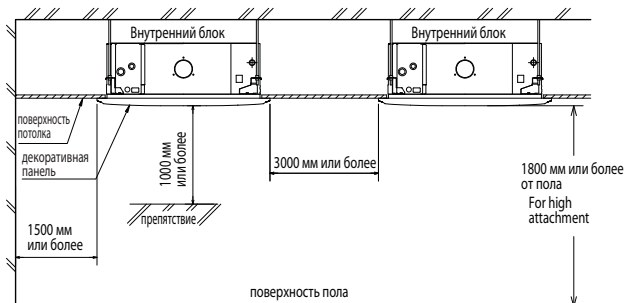
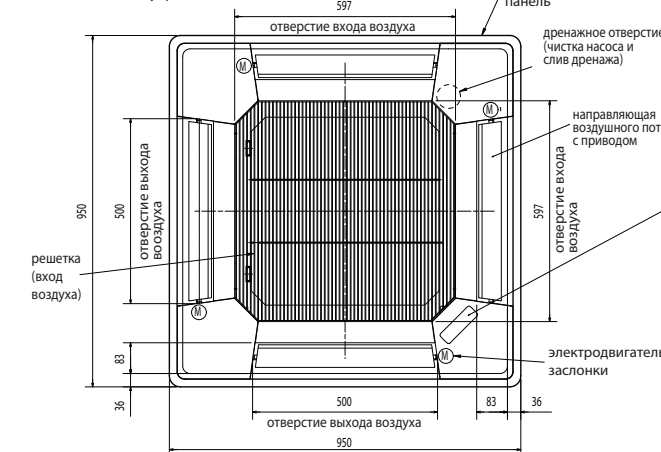
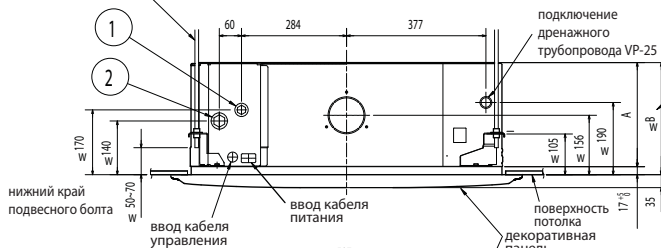
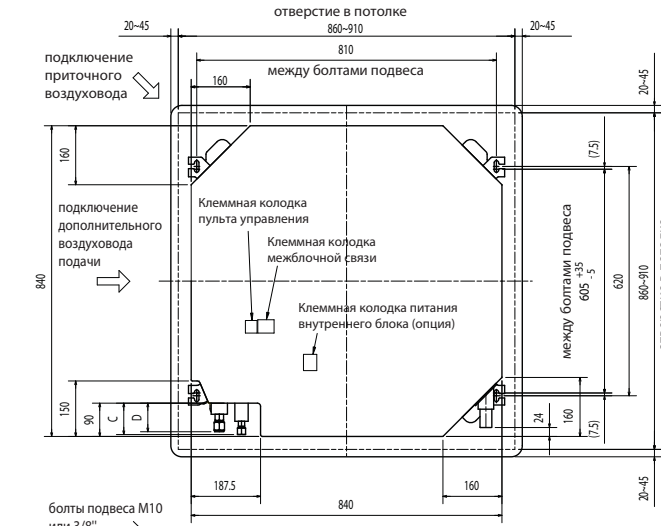

Подключение воздуховода раздачи

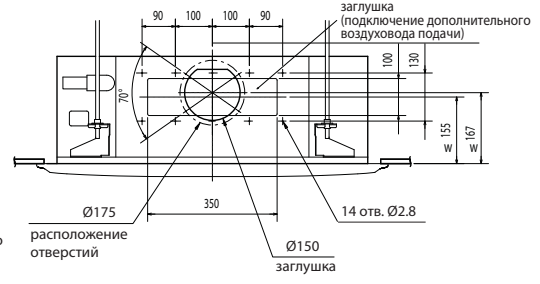

подключение приточного воздуховода

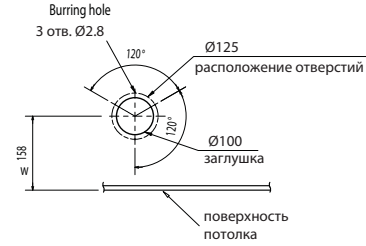

Стандартная декоративная панель: PLP-6BA / PLP-6BAMD



Панель с механизмом подъема фильтра: PLP-6BAJ

Панель с ИК-приемником: PLP-6BALM

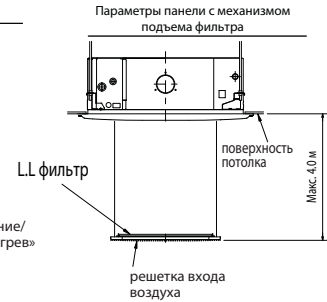
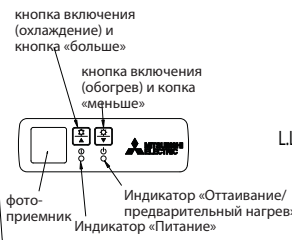

Примечания

- 1) Выпускаются стандартные декоративные панели и панели с механизмом подъема фильтра.
- 2) Используйте дренажную трубу VP-25 (ПВХ труба 32). В блоке установлен дренажный насос с напором 850 мм водяного столба (от уровня потолка).
- 3) Блок управления может быть выдвинут для обслуживания, поэтому следует предусмотреть запас соединительных проводов).
- 4) Высота блока при установке панели регулируется.
- 5) Установка высокоэффективного фильтра или многофункционального корпуса требует:
 - увеличения расстояния между блоком и потолком на величину E;
 - увеличения на 135 мм размеров, обозначенных знаком *.
- 6) При подключении воздухопроводов раздачи охлажденного воздуха следует полностью их теплоизолировать для исключения образования конденсата.

Модели	①	②	A	B	C	D	E
PLA-RP35/50BA	Фреопровод ... Ø6.35 Фланцевое соединение ... 1/4F	Фреопровод ... Ø12.7 Фланцевое соединение ... 1/2F			80		
PLA-RP60BA	Фреопровод Ø6.35 Ø9.52 Фланцевое соединение 1/4F / 3/8F (compatible)		241	258	87	74	400
PLA-RP71BA	Фреопровод ... Ø9.52 Фланцевое соединение ... 3/8F	Фреопровод ... Ø15.88 Фланцевое соединение ... 5/8F			85	77	
PLA-RP100,125,140BA	Фреопровод ... Ø9.52 Фланцевое соединение ... 3/8F		281	298			440

7. Гидравлическая схема

Технические данные Mr. Slim (R410A)

PLA-RP35/50/60/71/100/125/140BA

единицы измерения: мм

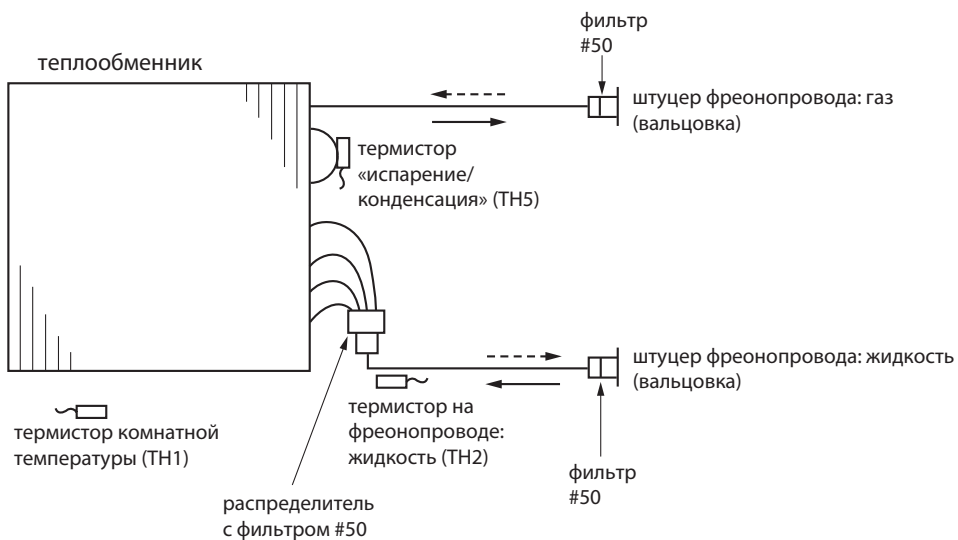

← движение хладагента в режиме охлаждения
← - - движение хладагента в режиме обогрева

PLA-RP35/50/60/71/100/125/140VA

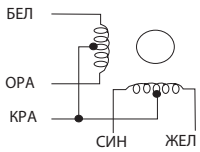
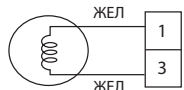
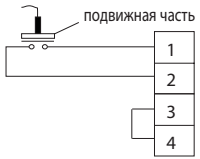
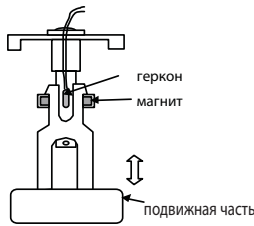
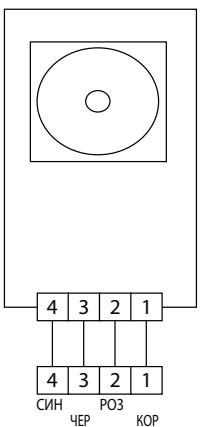
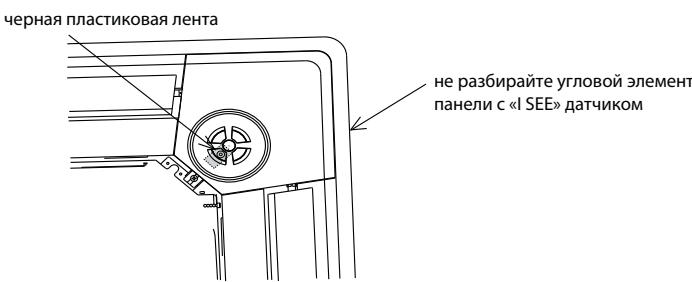
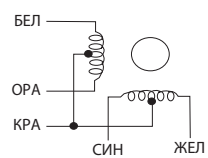
Наименование	Способ проверки и параметры									
<p>Термистор комнатной темп. (ТН1) Термистор на трубопроводе (ТН2) Термистор «конденсация/испарение» (ТН5)</p>	<p>Отключите разъем и измерьте сопротивление тестером (окружающая температура 10 ~ 30°C)</p> <table border="1"> <thead> <tr> <th>Исправен</th> <th>Неисправен</th> </tr> </thead> <tbody> <tr> <td>4.3 ~ 9.6 кОм</td> <td>замыкание или обрыв</td> </tr> </tbody> </table> <p>(См. раздел «Температурная зависимость сопротивления термисторов»)</p>	Исправен	Неисправен	4.3 ~ 9.6 кОм	замыкание или обрыв					
Исправен	Неисправен									
4.3 ~ 9.6 кОм	замыкание или обрыв									
<p>Электродвигатель воздушной заслонки (MV)</p> 	<p>Измерьте сопротивление между контактами с помощью тестера (окружающая температура 20 ~ 30°C)</p> <table border="1"> <thead> <tr> <th>Провод</th> <th>Исправен</th> <th>Неисправен</th> </tr> </thead> <tbody> <tr> <td>КРА - ЖЕЛ (5 -3 , 0 -8 , 5 -3 ,) -8)</td> <td rowspan="4">300 Ом</td> <td rowspan="4">замыкание или обрыв</td> </tr> <tr> <td>КРА - СИН (5 -1 , 0 -6 , 5 -1 ,) -6)</td> </tr> <tr> <td>КРА - ОРА (5 -4 , 0 -9 , 5 -4 ,) -9)</td> </tr> <tr> <td>КРА - БЕЛ (5 -2 , 0 -7 , 5 -2 ,) -7)</td> </tr> </tbody> </table>	Провод	Исправен	Неисправен	КРА - ЖЕЛ (5 -3 , 0 -8 , 5 -3 ,) -8)	300 Ом	замыкание или обрыв	КРА - СИН (5 -1 , 0 -6 , 5 -1 ,) -6)	КРА - ОРА (5 -4 , 0 -9 , 5 -4 ,) -9)	КРА - БЕЛ (5 -2 , 0 -7 , 5 -2 ,) -7)
Провод	Исправен	Неисправен								
КРА - ЖЕЛ (5 -3 , 0 -8 , 5 -3 ,) -8)	300 Ом	замыкание или обрыв								
КРА - СИН (5 -1 , 0 -6 , 5 -1 ,) -6)										
КРА - ОРА (5 -4 , 0 -9 , 5 -4 ,) -9)										
КРА - БЕЛ (5 -2 , 0 -7 , 5 -2 ,) -7)										
<p>Дренажный насос (DP)</p> 	<p>Измерьте сопротивление между контактами с помощью тестера (температура обмоток 20°C)</p> <table border="1"> <thead> <tr> <th>Исправен</th> <th>Неисправен</th> </tr> </thead> <tbody> <tr> <td>290 Ом</td> <td>замыкание или обрыв</td> </tr> </tbody> </table>	Исправен	Неисправен	290 Ом	замыкание или обрыв					
Исправен	Неисправен									
290 Ом	замыкание или обрыв									
<p>Дренажный поплавок (FS)</p> 	<p>Измерьте сопротивление между контактами с помощью тестера</p> <table border="1"> <thead> <tr> <th>Положение подвижной части</th> <th>Исправен</th> <th>Неисправен</th> </tr> </thead> <tbody> <tr> <td>верхнее</td> <td>замкнут</td> <td>разомкнут</td> </tr> <tr> <td>нижнее</td> <td>разомкнут</td> <td>замкнут</td> </tr> </tbody> </table> 	Положение подвижной части	Исправен	Неисправен	верхнее	замкнут	разомкнут	нижнее	разомкнут	замкнут
Положение подвижной части	Исправен	Неисправен								
верхнее	замкнут	разомкнут								
нижнее	разомкнут	замкнут								
<p>Датчик «I SEE» (опция)</p> 	<p>Включите внутренний блок с черной пластиковой лентой на внешней стороне платы датчика «I SEE». При включенном питании измерьте напряжение на разъемах датчика. Датчик вращается, отключите разъем приводного электродвигателя датчика.</p>  <p>Датчик i-see (окружающая температура 10 ~ 40°C)</p> <table border="1"> <thead> <tr> <th>Контакты датчика «I SEE»</th> <th>Исправен</th> <th>Неисправен</th> </tr> </thead> <tbody> <tr> <td>2 (-) — 4 (+)</td> <td>1.857 В ~ 3.132 В пост. тока</td> <td>значение не соответствует указанному слева</td> </tr> <tr> <td>1 (+) — 2 (-)</td> <td>0.939 В ~ 1.506 В пост. тока</td> <td>значение не соответствует указанному слева</td> </tr> </tbody> </table> <p>Примечание: Не допускайте воздействия статического электричества</p>	Контакты датчика «I SEE»	Исправен	Неисправен	2 (-) — 4 (+)	1.857 В ~ 3.132 В пост. тока	значение не соответствует указанному слева	1 (+) — 2 (-)	0.939 В ~ 1.506 В пост. тока	значение не соответствует указанному слева
Контакты датчика «I SEE»	Исправен	Неисправен								
2 (-) — 4 (+)	1.857 В ~ 3.132 В пост. тока	значение не соответствует указанному слева								
1 (+) — 2 (-)	0.939 В ~ 1.506 В пост. тока	значение не соответствует указанному слева								
<p>Электродвигатель воздушной заслонки для датчика i-see (опция)</p> 	<p>Измерьте сопротивление между контактами с помощью тестера (окружающая температура 20 ~ 30°C)</p> <table border="1"> <thead> <tr> <th>Контакт</th> <th>Исправен</th> <th>Неисправен</th> </tr> </thead> <tbody> <tr> <td>КРА - ЖЕЛ</td> <td rowspan="4">250 Ом</td> <td rowspan="4">замыкание или обрыв</td> </tr> <tr> <td>КРА - СИН</td> </tr> <tr> <td>КРА - ОРА</td> </tr> <tr> <td>КРА - БЕЛ</td> </tr> </tbody> </table>	Контакт	Исправен	Неисправен	КРА - ЖЕЛ	250 Ом	замыкание или обрыв	КРА - СИН	КРА - ОРА	КРА - БЕЛ
Контакт	Исправен	Неисправен								
КРА - ЖЕЛ	250 Ом	замыкание или обрыв								
КРА - СИН										
КРА - ОРА										
КРА - БЕЛ										

PLA-RP35/50/60/71/100/125/140BA

Температурная зависимость сопротивления термисторов

Термисторы для низких температур

- Термистор комнатной температуры (ТН1)
- Термистор на трубопроводе (ТН2)
- Термистор «конденсация/испарение» (ТН5)

Термистор $R_0=15 \text{ кОм} \pm 3\%$
 Константа $B=3480 \pm 2\%$

$$R_t = 15 \exp \left\{ 3480 \left(\frac{1}{273+t} - \frac{1}{273} \right) \right\}$$

0°C	15 кОм
10°C	9.6 кОм
20°C	6.3 кОм
25°C	5.4 кОм
30°C	4.3 кОм
40°C	3.0 кОм

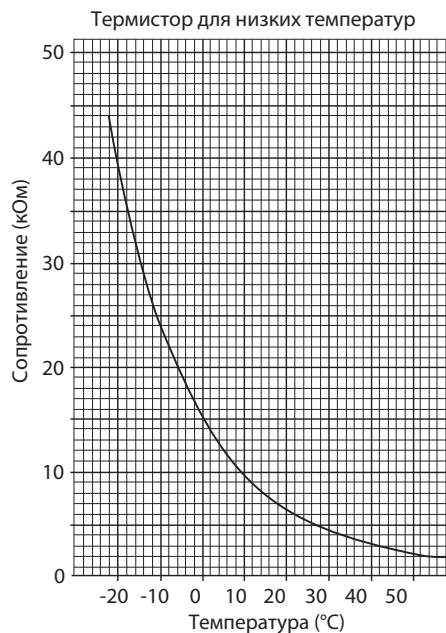

Проверка электродвигателя вентилятора

Примечания

- 1) На разъеме электродвигателя присутствует высокое напряжение. Соблюдайте меры предосторожности при ремонте блока.
- 2) Не отключайте разъем электродвигателя при включенном питании внутреннего блока. Это может привести к выходу из строя электродвигателя и платы управления.

Симптом неисправности: двигатель не может вращаться.

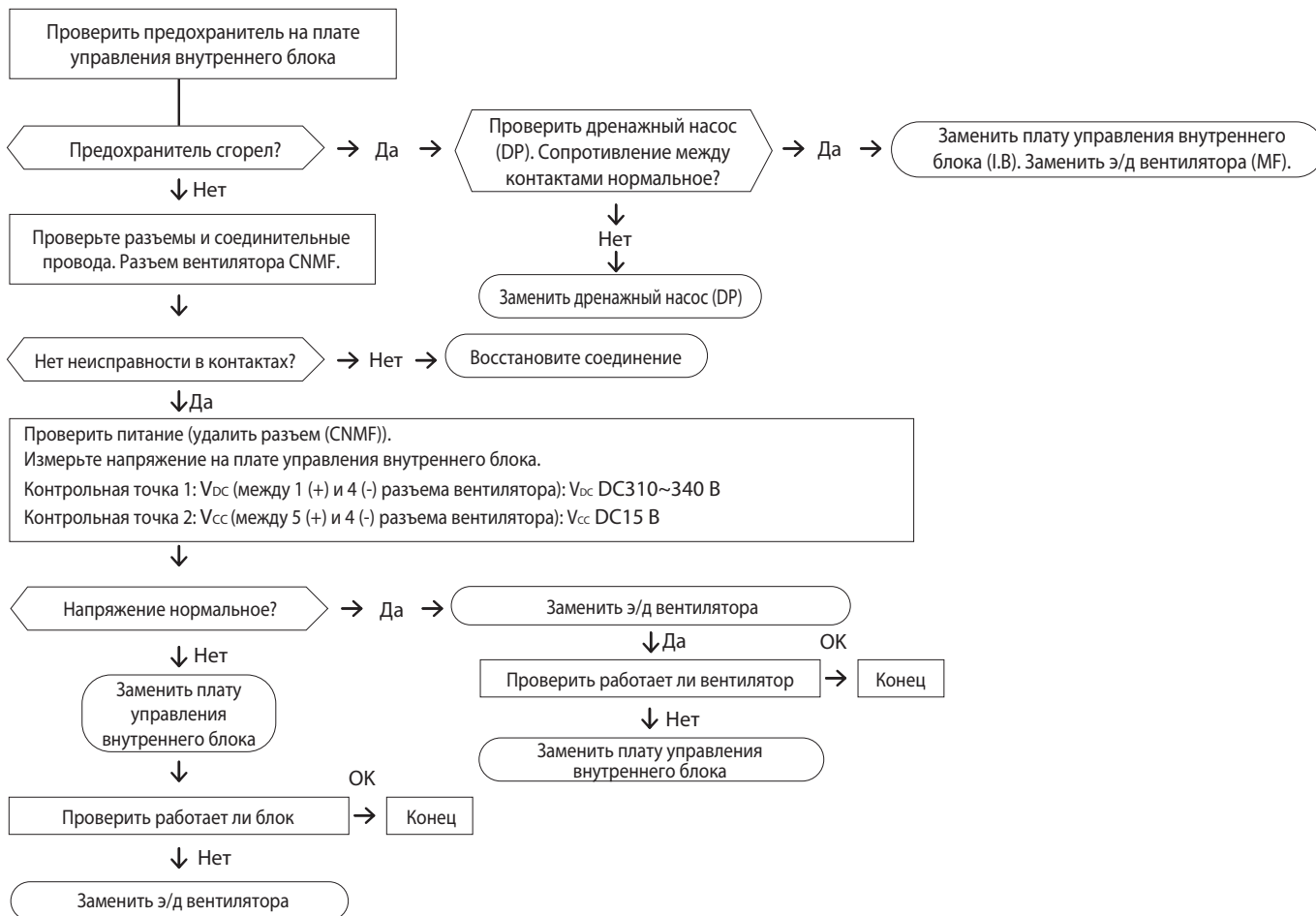

Плата управления PLA-RP35/50/60/71/100/125/140BA

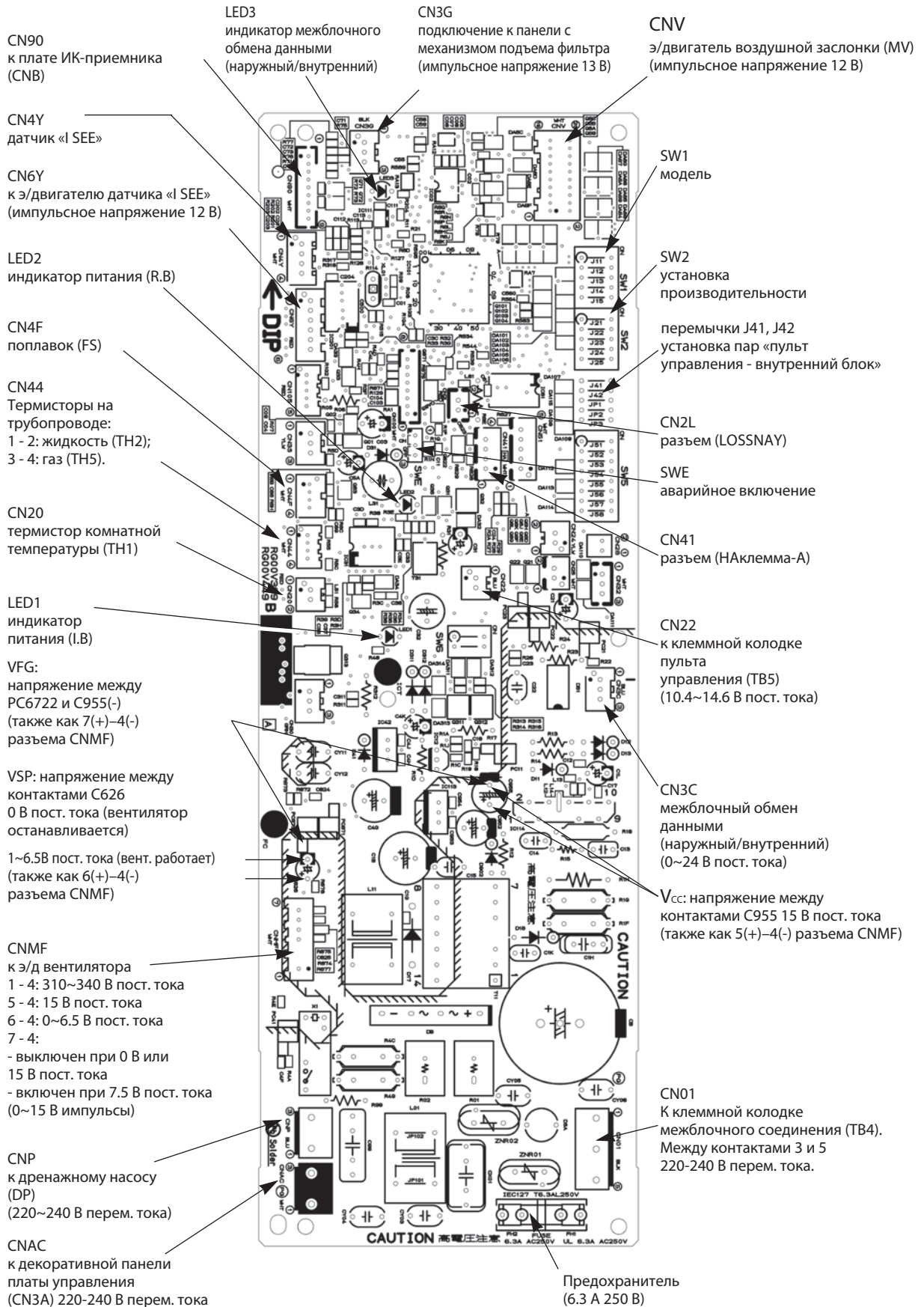

10. Переключатели и перемычки

Технические данные Mr. Slim (R410A)

PLA-RP35/50/60/71/100/125/140BA

Функции определяются положением DIP-переключателей и наличием перемычек на плате внутреннего блока.

Обозначение: перемычка установлена — ○ , удалена — ×

Наименование	Назначение	Положение переключателей и перемычек	Примечание																																																																																																				
SW1	установка модели	положение переключателя <table border="1"> <thead> <tr> <th>модель</th> <th>SW1</th> </tr> </thead> <tbody> <tr> <td>PLA-RP BA</td> <td> <table border="1"> <tr> <td>1</td><td>2</td><td>3</td><td>4</td><td>5</td> <td>ON</td> </tr> <tr> <td>■</td><td>■</td><td>■</td><td>■</td><td>■</td> <td>OFF</td> </tr> </table> </td> </tr> </tbody> </table>	модель	SW1	PLA-RP BA	<table border="1"> <tr> <td>1</td><td>2</td><td>3</td><td>4</td><td>5</td> <td>ON</td> </tr> <tr> <td>■</td><td>■</td><td>■</td><td>■</td><td>■</td> <td>OFF</td> </tr> </table>	1	2	3	4	5	ON	■	■	■	■	■	OFF																																																																																					
модель	SW1																																																																																																						
PLA-RP BA	<table border="1"> <tr> <td>1</td><td>2</td><td>3</td><td>4</td><td>5</td> <td>ON</td> </tr> <tr> <td>■</td><td>■</td><td>■</td><td>■</td><td>■</td> <td>OFF</td> </tr> </table>	1	2	3	4	5	ON	■	■	■	■	■	OFF																																																																																										
1	2	3	4	5	ON																																																																																																		
■	■	■	■	■	OFF																																																																																																		
SW2	установка производительности	<table border="1"> <thead> <tr> <th>модель</th> <th>положение переключателя</th> </tr> </thead> <tbody> <tr> <td>PLA-RP35BA</td> <td> <table border="1"> <tr> <td>1</td><td>2</td><td>3</td><td>4</td><td>5</td> <td>ON</td> </tr> <tr> <td>■</td><td>■</td><td>■</td><td>■</td><td>■</td> <td>OFF</td> </tr> </table> </td> </tr> <tr> <td>PLA-RP50BA</td> <td> <table border="1"> <tr> <td>1</td><td>2</td><td>3</td><td>4</td><td>5</td> <td>ON</td> </tr> <tr> <td>■</td><td>■</td><td>■</td><td>■</td><td>■</td> <td>OFF</td> </tr> </table> </td> </tr> <tr> <td>PLA-RP60BA</td> <td> <table border="1"> <tr> <td>1</td><td>2</td><td>3</td><td>4</td><td>5</td> <td>ON</td> </tr> <tr> <td>■</td><td>■</td><td>■</td><td>■</td><td>■</td> <td>OFF</td> </tr> </table> </td> </tr> <tr> <td>PLA-RP71BA</td> <td> <table border="1"> <tr> <td>1</td><td>2</td><td>3</td><td>4</td><td>5</td> <td>ON</td> </tr> <tr> <td>■</td><td>■</td><td>■</td><td>■</td><td>■</td> <td>OFF</td> </tr> </table> </td> </tr> <tr> <td>PLA-RP100BA</td> <td> <table border="1"> <tr> <td>1</td><td>2</td><td>3</td><td>4</td><td>5</td> <td>ON</td> </tr> <tr> <td>■</td><td>■</td><td>■</td><td>■</td><td>■</td> <td>OFF</td> </tr> </table> </td> </tr> <tr> <td>PLA-RP125BA</td> <td> <table border="1"> <tr> <td>1</td><td>2</td><td>3</td><td>4</td><td>5</td> <td>ON</td> </tr> <tr> <td>■</td><td>■</td><td>■</td><td>■</td><td>■</td> <td>OFF</td> </tr> </table> </td> </tr> <tr> <td>PLA-RP140BA</td> <td> <table border="1"> <tr> <td>1</td><td>2</td><td>3</td><td>4</td><td>5</td> <td>ON</td> </tr> <tr> <td>■</td><td>■</td><td>■</td><td>■</td><td>■</td> <td>OFF</td> </tr> </table> </td> </tr> </tbody> </table>	модель	положение переключателя	PLA-RP35BA	<table border="1"> <tr> <td>1</td><td>2</td><td>3</td><td>4</td><td>5</td> <td>ON</td> </tr> <tr> <td>■</td><td>■</td><td>■</td><td>■</td><td>■</td> <td>OFF</td> </tr> </table>	1	2	3	4	5	ON	■	■	■	■	■	OFF	PLA-RP50BA	<table border="1"> <tr> <td>1</td><td>2</td><td>3</td><td>4</td><td>5</td> <td>ON</td> </tr> <tr> <td>■</td><td>■</td><td>■</td><td>■</td><td>■</td> <td>OFF</td> </tr> </table>	1	2	3	4	5	ON	■	■	■	■	■	OFF	PLA-RP60BA	<table border="1"> <tr> <td>1</td><td>2</td><td>3</td><td>4</td><td>5</td> <td>ON</td> </tr> <tr> <td>■</td><td>■</td><td>■</td><td>■</td><td>■</td> <td>OFF</td> </tr> </table>	1	2	3	4	5	ON	■	■	■	■	■	OFF	PLA-RP71BA	<table border="1"> <tr> <td>1</td><td>2</td><td>3</td><td>4</td><td>5</td> <td>ON</td> </tr> <tr> <td>■</td><td>■</td><td>■</td><td>■</td><td>■</td> <td>OFF</td> </tr> </table>	1	2	3	4	5	ON	■	■	■	■	■	OFF	PLA-RP100BA	<table border="1"> <tr> <td>1</td><td>2</td><td>3</td><td>4</td><td>5</td> <td>ON</td> </tr> <tr> <td>■</td><td>■</td><td>■</td><td>■</td><td>■</td> <td>OFF</td> </tr> </table>	1	2	3	4	5	ON	■	■	■	■	■	OFF	PLA-RP125BA	<table border="1"> <tr> <td>1</td><td>2</td><td>3</td><td>4</td><td>5</td> <td>ON</td> </tr> <tr> <td>■</td><td>■</td><td>■</td><td>■</td><td>■</td> <td>OFF</td> </tr> </table>	1	2	3	4	5	ON	■	■	■	■	■	OFF	PLA-RP140BA	<table border="1"> <tr> <td>1</td><td>2</td><td>3</td><td>4</td><td>5</td> <td>ON</td> </tr> <tr> <td>■</td><td>■</td><td>■</td><td>■</td><td>■</td> <td>OFF</td> </tr> </table>	1	2	3	4	5	ON	■	■	■	■	■	OFF	
модель	положение переключателя																																																																																																						
PLA-RP35BA	<table border="1"> <tr> <td>1</td><td>2</td><td>3</td><td>4</td><td>5</td> <td>ON</td> </tr> <tr> <td>■</td><td>■</td><td>■</td><td>■</td><td>■</td> <td>OFF</td> </tr> </table>	1	2	3	4	5	ON	■	■	■	■	■	OFF																																																																																										
1	2	3	4	5	ON																																																																																																		
■	■	■	■	■	OFF																																																																																																		
PLA-RP50BA	<table border="1"> <tr> <td>1</td><td>2</td><td>3</td><td>4</td><td>5</td> <td>ON</td> </tr> <tr> <td>■</td><td>■</td><td>■</td><td>■</td><td>■</td> <td>OFF</td> </tr> </table>	1	2	3	4	5	ON	■	■	■	■	■	OFF																																																																																										
1	2	3	4	5	ON																																																																																																		
■	■	■	■	■	OFF																																																																																																		
PLA-RP60BA	<table border="1"> <tr> <td>1</td><td>2</td><td>3</td><td>4</td><td>5</td> <td>ON</td> </tr> <tr> <td>■</td><td>■</td><td>■</td><td>■</td><td>■</td> <td>OFF</td> </tr> </table>	1	2	3	4	5	ON	■	■	■	■	■	OFF																																																																																										
1	2	3	4	5	ON																																																																																																		
■	■	■	■	■	OFF																																																																																																		
PLA-RP71BA	<table border="1"> <tr> <td>1</td><td>2</td><td>3</td><td>4</td><td>5</td> <td>ON</td> </tr> <tr> <td>■</td><td>■</td><td>■</td><td>■</td><td>■</td> <td>OFF</td> </tr> </table>	1	2	3	4	5	ON	■	■	■	■	■	OFF																																																																																										
1	2	3	4	5	ON																																																																																																		
■	■	■	■	■	OFF																																																																																																		
PLA-RP100BA	<table border="1"> <tr> <td>1</td><td>2</td><td>3</td><td>4</td><td>5</td> <td>ON</td> </tr> <tr> <td>■</td><td>■</td><td>■</td><td>■</td><td>■</td> <td>OFF</td> </tr> </table>	1	2	3	4	5	ON	■	■	■	■	■	OFF																																																																																										
1	2	3	4	5	ON																																																																																																		
■	■	■	■	■	OFF																																																																																																		
PLA-RP125BA	<table border="1"> <tr> <td>1</td><td>2</td><td>3</td><td>4</td><td>5</td> <td>ON</td> </tr> <tr> <td>■</td><td>■</td><td>■</td><td>■</td><td>■</td> <td>OFF</td> </tr> </table>	1	2	3	4	5	ON	■	■	■	■	■	OFF																																																																																										
1	2	3	4	5	ON																																																																																																		
■	■	■	■	■	OFF																																																																																																		
PLA-RP140BA	<table border="1"> <tr> <td>1</td><td>2</td><td>3</td><td>4</td><td>5</td> <td>ON</td> </tr> <tr> <td>■</td><td>■</td><td>■</td><td>■</td><td>■</td> <td>OFF</td> </tr> </table>	1	2	3	4	5	ON	■	■	■	■	■	OFF																																																																																										
1	2	3	4	5	ON																																																																																																		
■	■	■	■	■	OFF																																																																																																		
J41 J42	номер пары: «пульт управления - внутренний блок»	<table border="1"> <thead> <tr> <th rowspan="2">Установлен номер на пульте</th> <th colspan="2">Перемычки</th> </tr> <tr> <th>J41</th> <th>J42</th> </tr> </thead> <tbody> <tr> <td>0</td> <td>○</td> <td>○</td> </tr> <tr> <td>1</td> <td>×</td> <td>○</td> </tr> <tr> <td>2</td> <td>○</td> <td>×</td> </tr> <tr> <td>3 ~ 9</td> <td>×</td> <td>×</td> </tr> </tbody> </table>	Установлен номер на пульте	Перемычки		J41	J42	0	○	○	1	×	○	2	○	×	3 ~ 9	×	×	<p>Заводская настройка: пульт управления - «0», плата управления внутреннего блока - J41 и J42 установлены.</p> <p>Функция применяется для индивидуального управления внутренними блоками в одном помещении с ИК-пультов управления. Предусмотрена возможность задания четырех различных пар.</p>																																																																																			
Установлен номер на пульте	Перемычки																																																																																																						
	J41	J42																																																																																																					
0	○	○																																																																																																					
1	×	○																																																																																																					
2	○	×																																																																																																					
3 ~ 9	×	×																																																																																																					
JP1	тип блока	<table border="1"> <thead> <tr> <th>Модель</th> <th>JP1</th> </tr> </thead> <tbody> <tr> <td>TH5 не установлен</td> <td>○</td> </tr> <tr> <td>TH5 установлен</td> <td>×</td> </tr> </tbody> </table>	Модель	JP1	TH5 не установлен	○	TH5 установлен	×	Перемычка JP1 не установлена, так как в этих моделях есть термистор TH5.																																																																																														
Модель	JP1																																																																																																						
TH5 не установлен	○																																																																																																						
TH5 установлен	×																																																																																																						
JP3	тип платы управления внутреннего блока	<table border="1"> <thead> <tr> <th>Плата управления</th> <th>JP3</th> </tr> </thead> <tbody> <tr> <td>установлена в блок</td> <td>×</td> </tr> <tr> <td>запчасть</td> <td>○</td> </tr> </tbody> </table>	Плата управления	JP3	установлена в блок	×	запчасть	○																																																																																															
Плата управления	JP3																																																																																																						
установлена в блок	×																																																																																																						
запчасть	○																																																																																																						

Кассетный внутренний блок имеет в своем корпусе заглушки, удалив которые, можно подключить к блоку воздуховод подачи свежего (приточного) воздуха, а также 2 дополнительных воздуховода раздачи. При необходимости между блоком и декоративной панелью может быть установлен многофункциональный корпус.

Примечания:

- 1) Размеры, отмеченные *, даны для случая, когда многофункциональный корпус (опция) не установлен. При использовании многофункционального корпуса эти размеры должны быть увеличены на 135 мм.
- 2) Дополнительные воздуховоды раздачи охлажденного воздуха должны быть теплоизолированы для предотвращения конденсации влаги на их стенках.

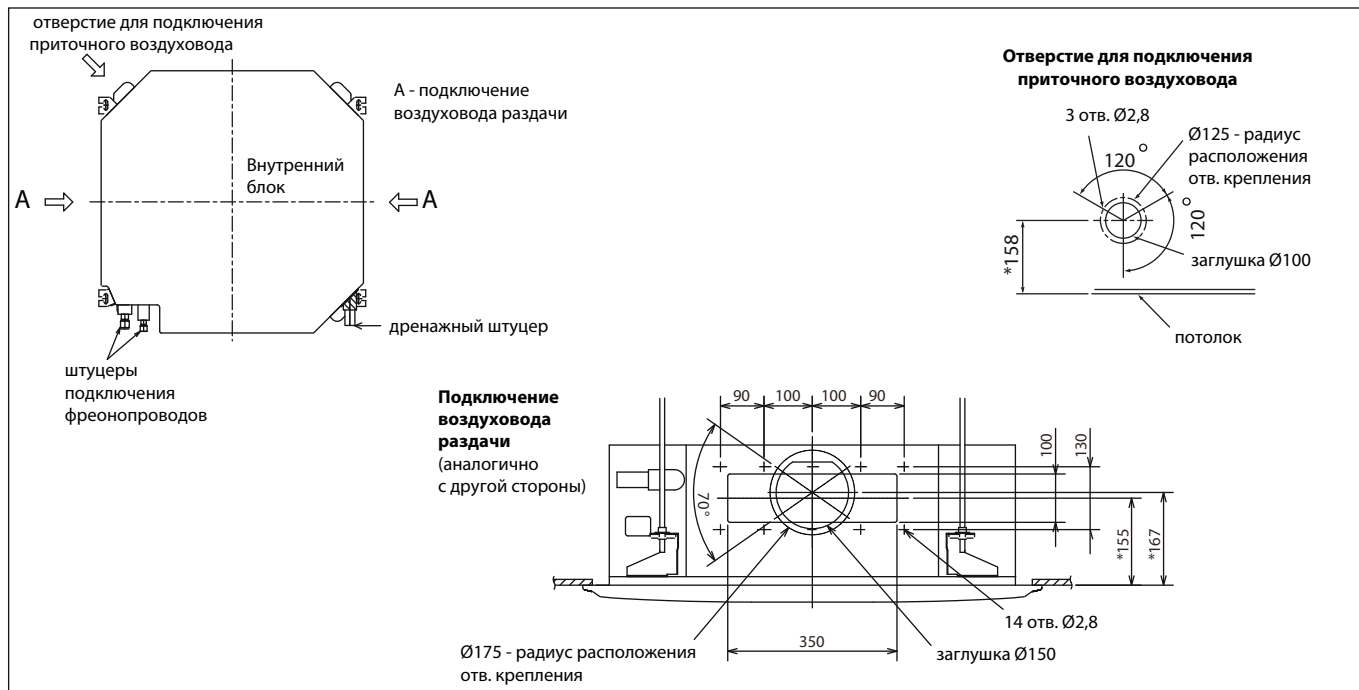

Использование многофункционального корпуса

Подача свежего воздуха может быть организована через отверстие в корпусе самого внутреннего блока как указано выше. Для увеличения расхода приточного воздуха используется дополнительный многофункциональный корпус, устанавливаемый между блоком и декоративной панелью. Высота внутреннего прибора в данном случае увеличивается на 135 мм.

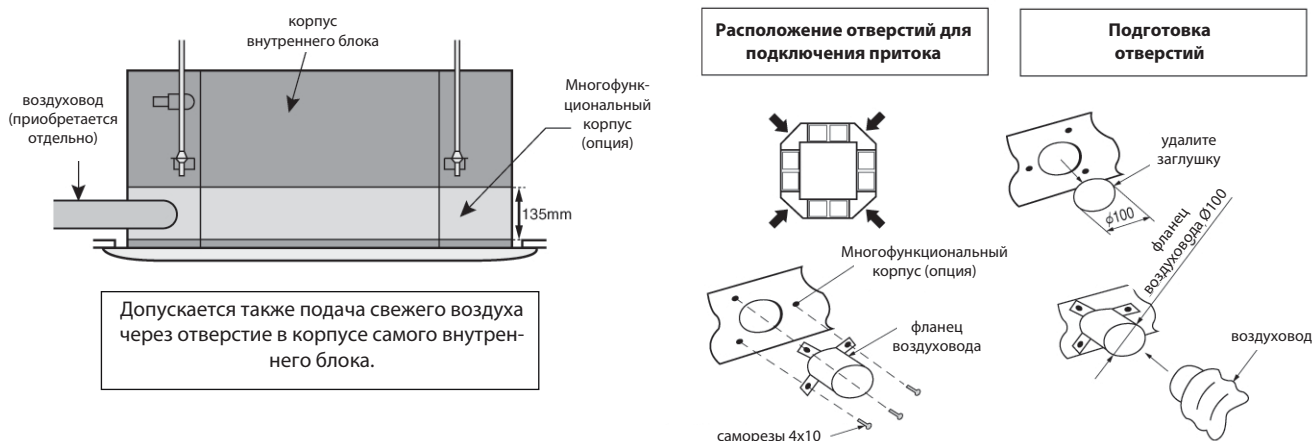

Расход приточного воздуха и статическое давление

PLA-RP35~71BA, PLA-RP71BA2

1) При использовании многофункционального корпуса и стандартного фильтра

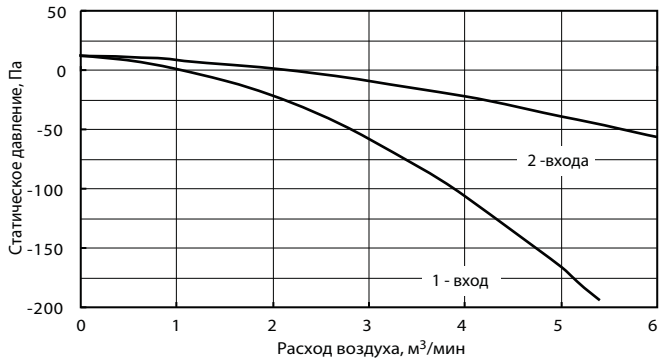

2) Непосредственное подключение притока к блоку



3) При использовании многофункционального корпуса и высокоэффективного фильтра

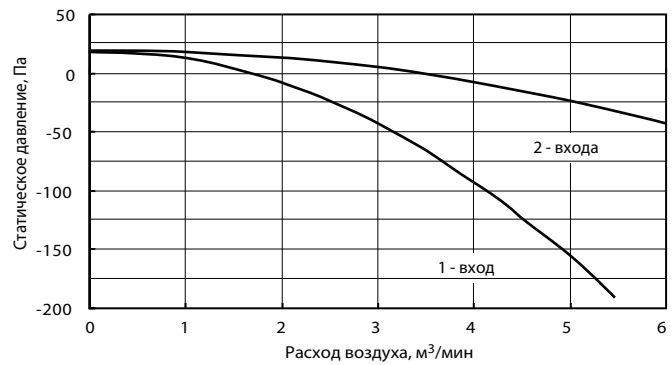

PLA-RP100~140BA, PLA-RP100~125BA2

1) При использовании многофункционального корпуса и стандартного фильтра

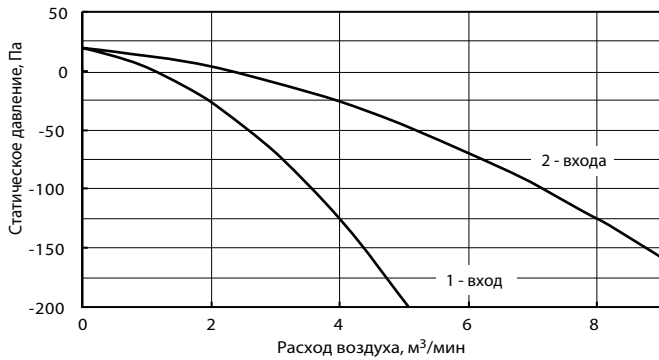

2) Непосредственное подключение притока к блоку



3) При использовании многофункционального корпуса и высокоэффективного фильтра

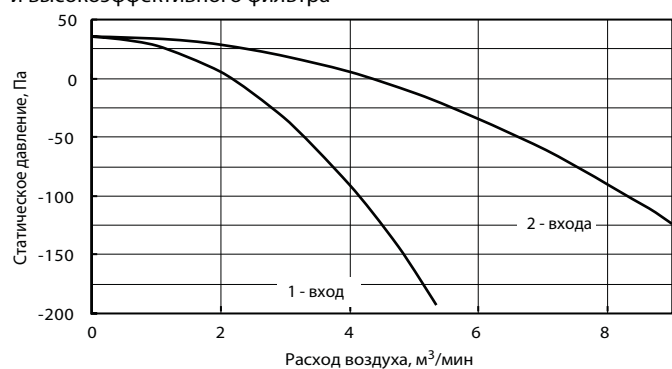

Изменение количества направлений подачи воздуха

(используется опциональная заглушка)

Количество воздухоподающих отверстий 4-х поточного блока может быть уменьшено до 3 или 2 путем установки заглушек на неиспользуемые отверстия подачи воздуха.

После установки заглушки установите воздушную заслонку в закрытое положение и снимите разъем с ее приводного двигателя.

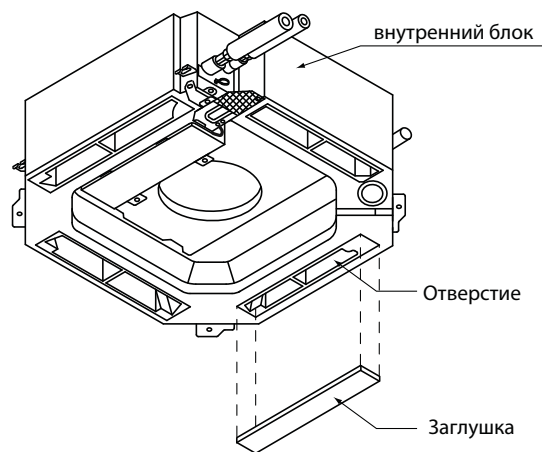
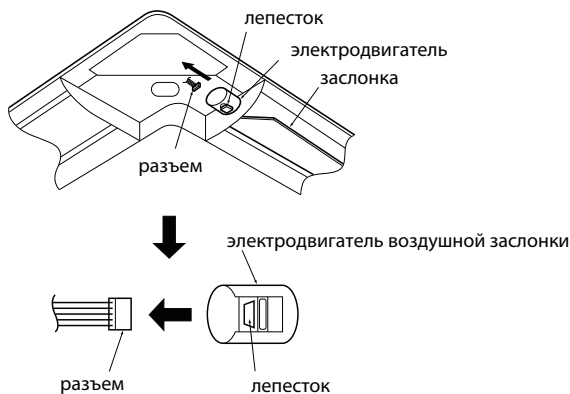

Подключение воздуховода раздачи

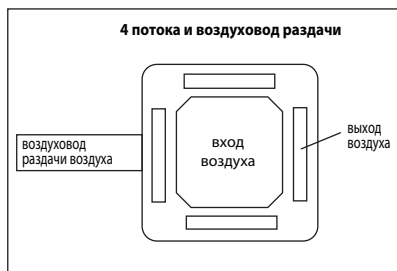

Воздуховод раздачи воздуха может быть подключен к любому выходу.

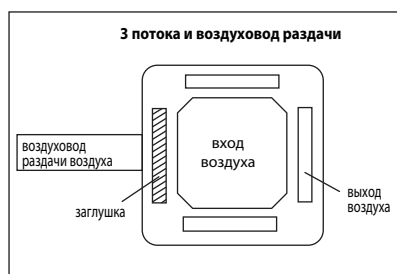

Воздуховод раздачи воздуха следует подключать к выходу, расположенному напротив закрытого отверстия.

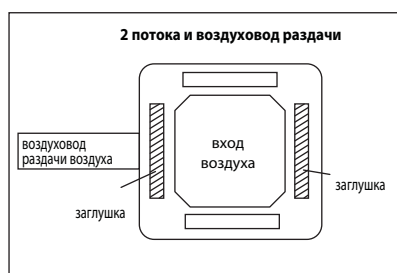

Воздуховод раздачи воздуха следует подключать к выходу, расположенному напротив закрытого отверстия.

11. Подключение воздуховодов притока и раздачи

Технические данные Mr. Slim (R410A)

PLA-RP71BA, PLA-RP71BA2

● 4 потока (заслонка - горизонтально). Круглый воздуховод.

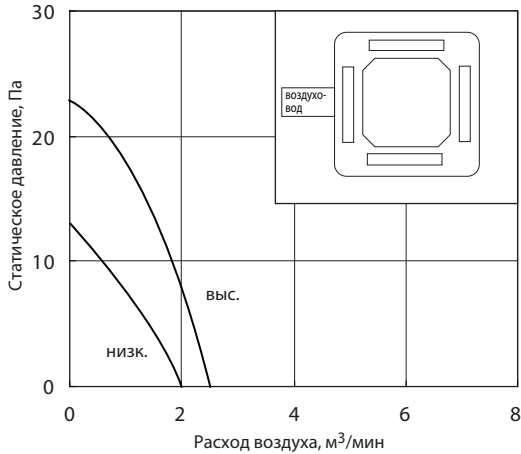

● 4 потока (заслонка - горизонтально). Прямоугольный воздуховод.

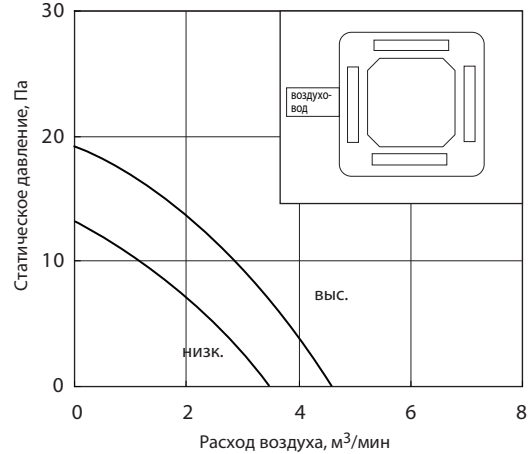

● 3 потока (заслонка - горизонтально). Круглый воздуховод.

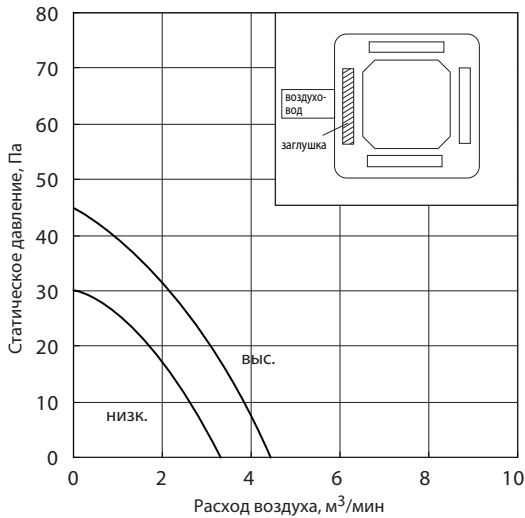

● 3 потока (заслонка - горизонтально). Прямоугольный воздуховод.

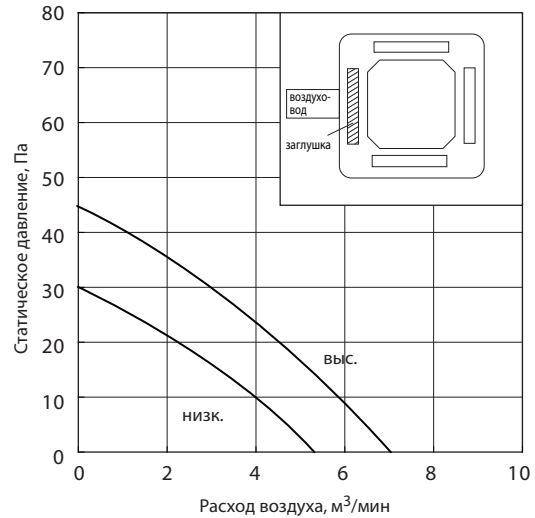

● 2 потока (заслонка - горизонтально). Круглый воздуховод.

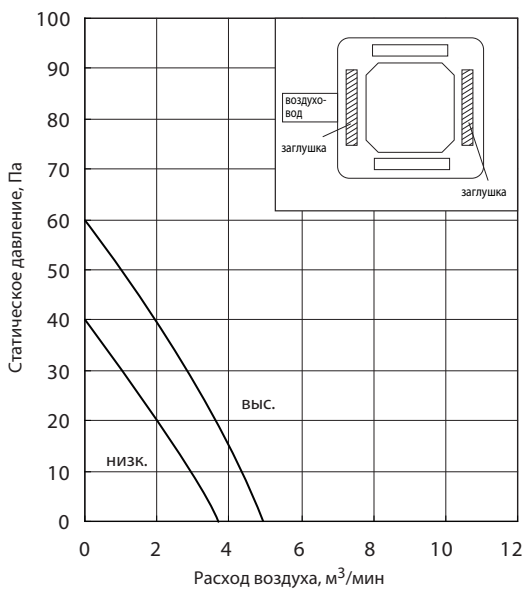

● 2 потока (заслонка - горизонтально). Прямоугольный воздуховод.

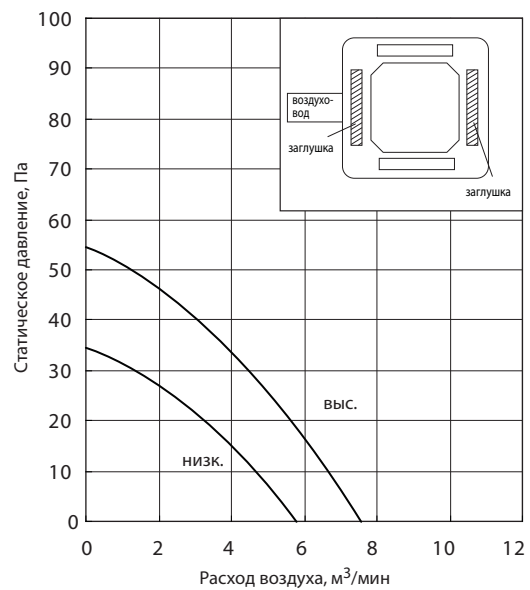

1) Используйте одну из двух сторон для подключения воздуховода раздачи.

2) Расход воздуха моделей PLA-RP35~60BA может быть рассчитан на основании данных, приведенных для модели PLA-RP71BA(2).

3) Заглушки поставляются отдельно (опция PAC-SH51SP-E).

PLA-RP125BA, PLA-RP125BA2

● 4 потока (заслонка - горизонтально). Круглый воздуховод.

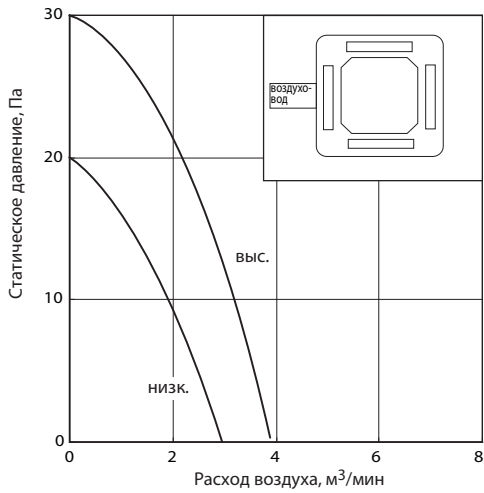

● 4 потока (заслонка - горизонтально). Прямоугольный воздуховод.

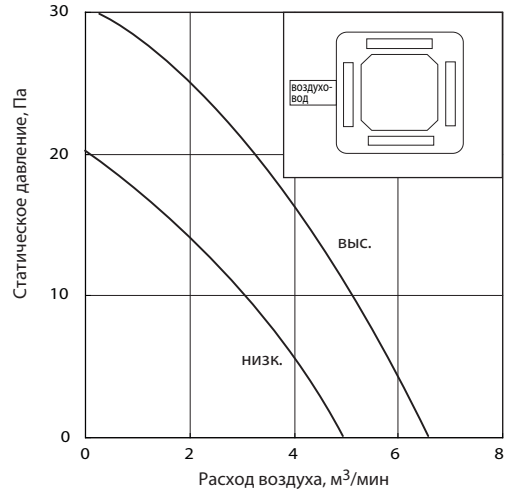

● 3 потока (заслонка - горизонтально). Круглый воздуховод.

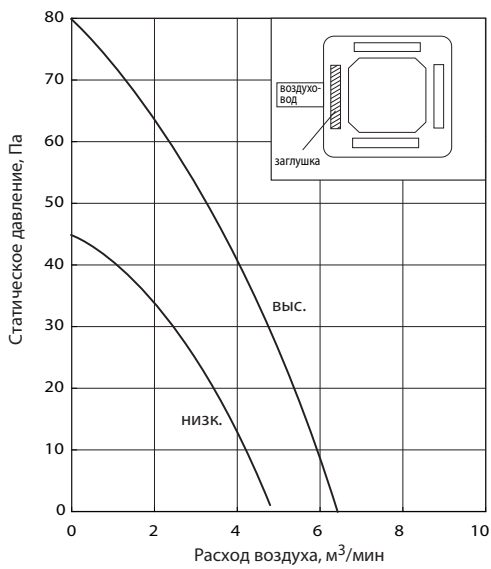

● 3 потока (заслонка - горизонтально). Прямоугольный воздуховод.

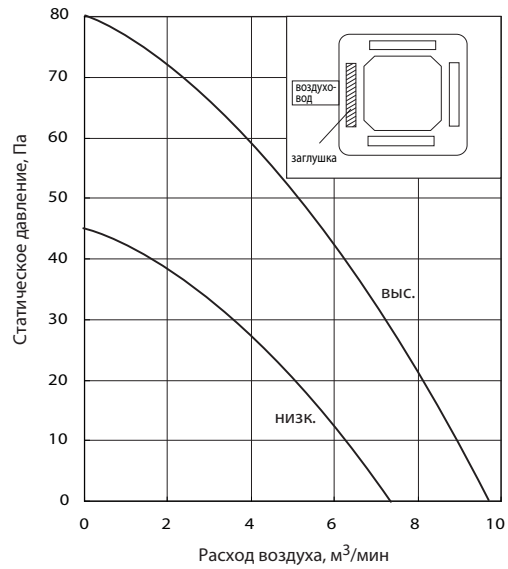

● 2 потока (заслонка - горизонтально). Круглый воздуховод.

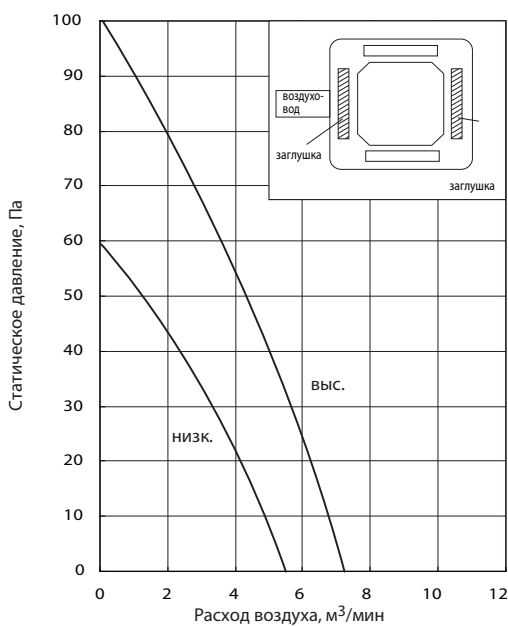

● 2 потока (заслонка - горизонтально). Прямоугольный воздуховод.

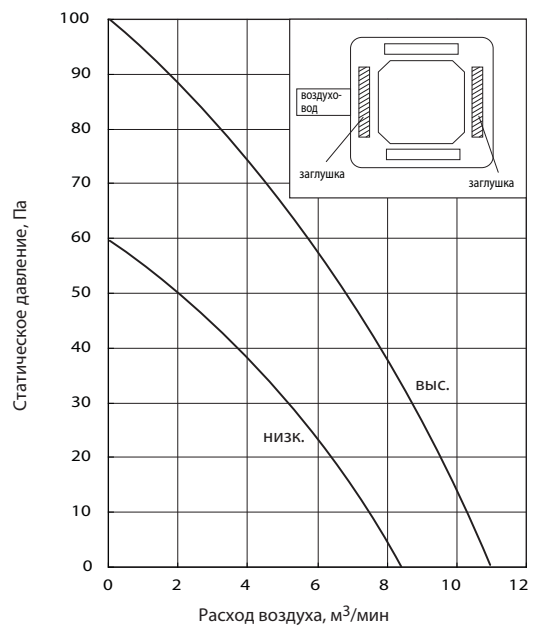

- 1) Используйте одну из двух сторон для подключения воздуховода раздачи.
- 2) Расход воздуха моделей PLA-RP100, 140BA может быть рассчитан на основании данных, приведенных для модели PLA-RP125BA(2).
- 3) Заглушки поставляются отдельно (опция PAC-SH51SP-E).

12. Эпюры распределения температуры

Технические данные Mr. Slim (R410A)

• PLA-RP71BA, PLA-RP71BA2

Режим: нагрев воздуха (стандарт)
Угол подачи: 60° (4 потока)
Высота потолка 2.7 м

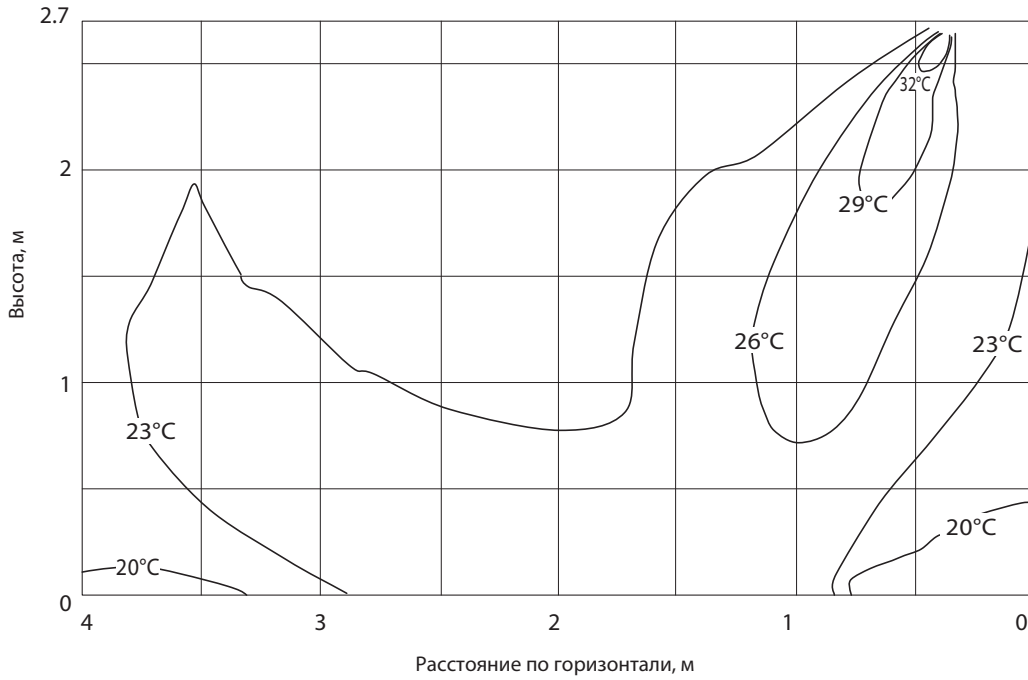

Режим: охлаждение воздуха (стандарт)
Угол подачи: 30° (4 потока)
Высота потолка 2.7 м

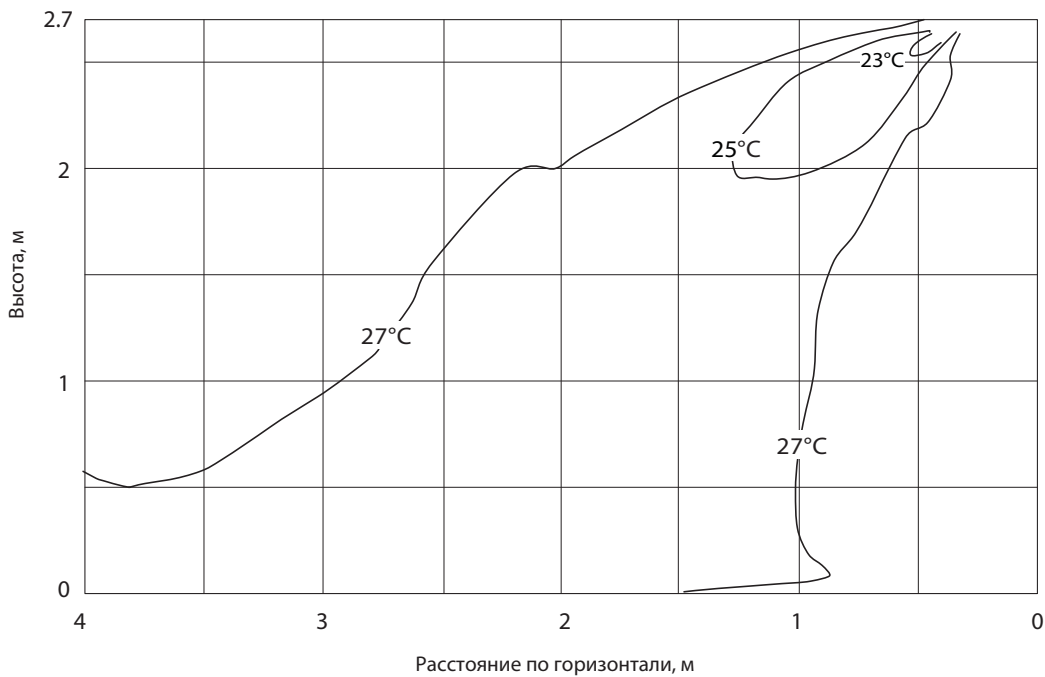

12. Эпюры распределения температуры

Технические данные Mr. Slim (R410A)

• PLA-RP125BA, PLA-RP125BA2

Режим: нагрев воздуха (стандарт)
Угол подачи: 60° (4 потока)
Высота потолка 3.2 м

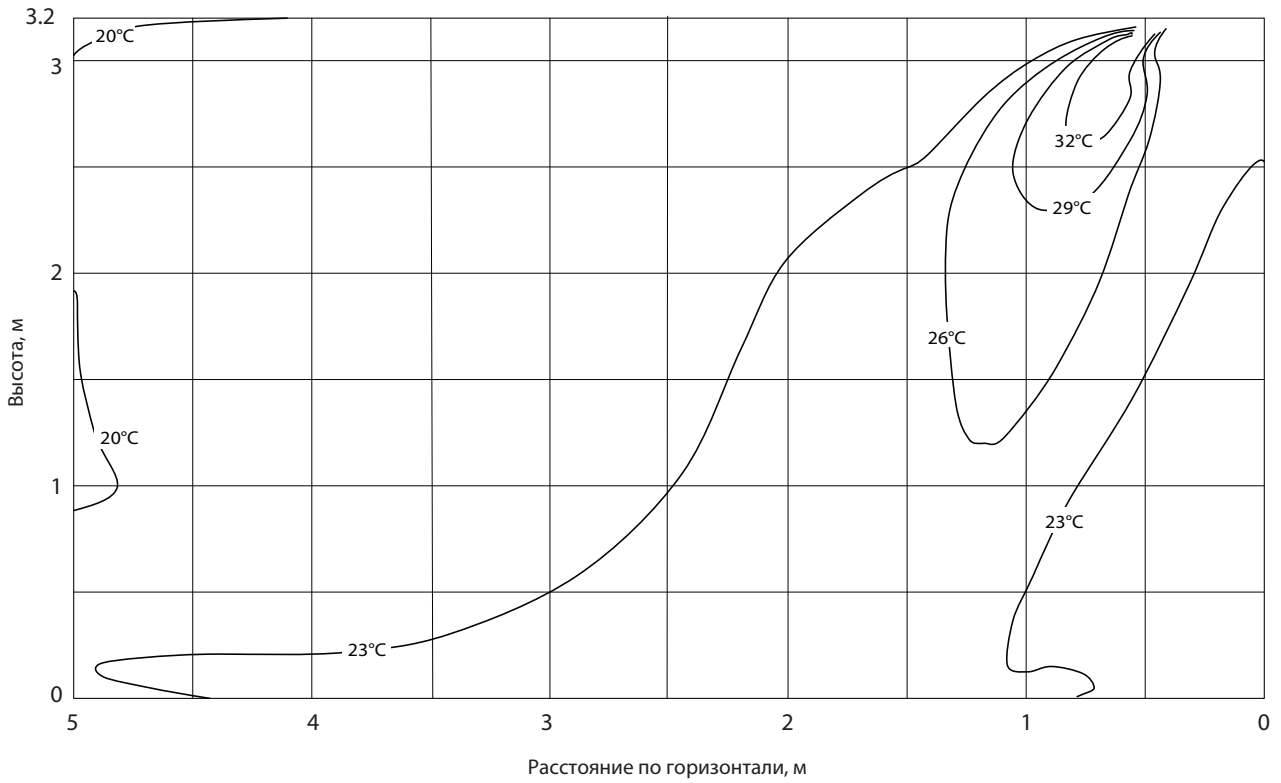

Режим: охлаждение воздуха (стандарт)
Угол подачи: 30° (4 потока)
Высота потолка 3.2 м

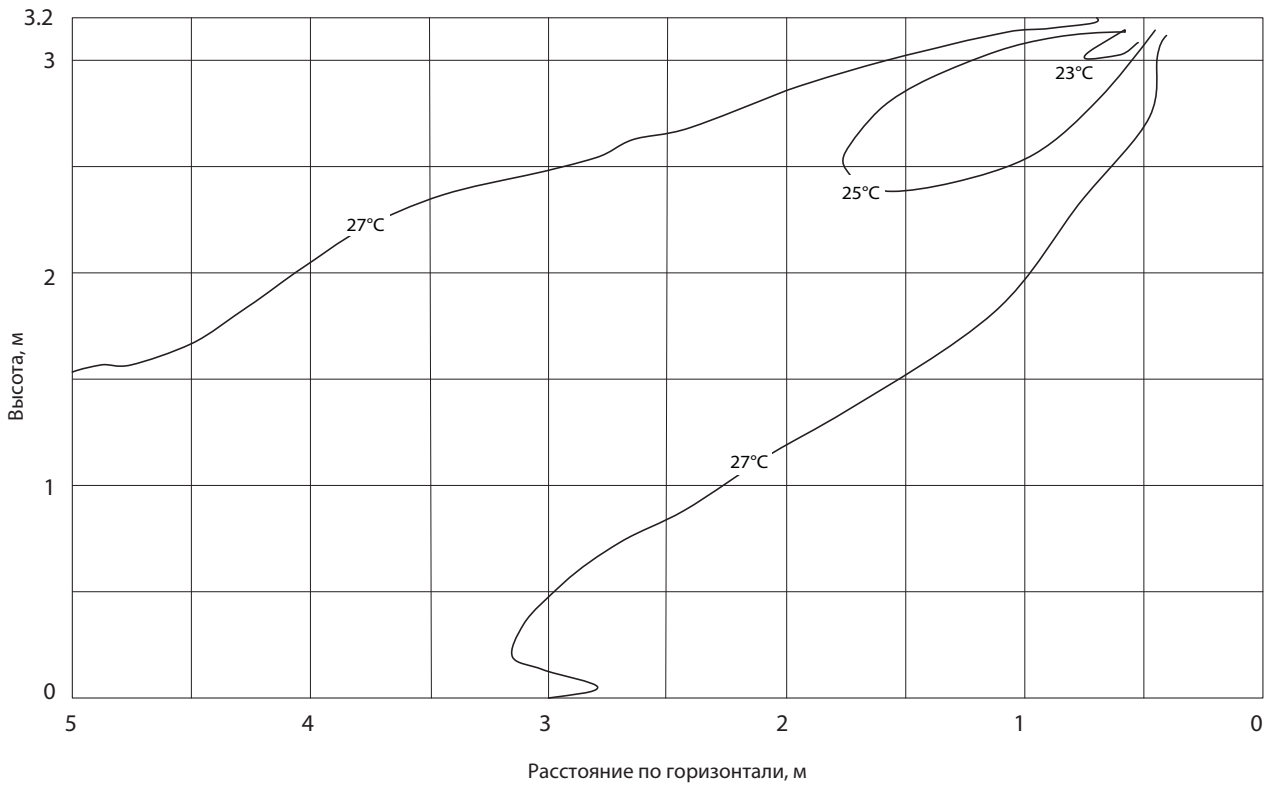

12. Эпюры распределения температуры

Технические данные Mr. Slim (R410A)

• PLA-RP125BA, PLA-RP125BA2

Распределение температуры

Режим: охлаждение воздуха (стандарт)
Угол подачи: 20°

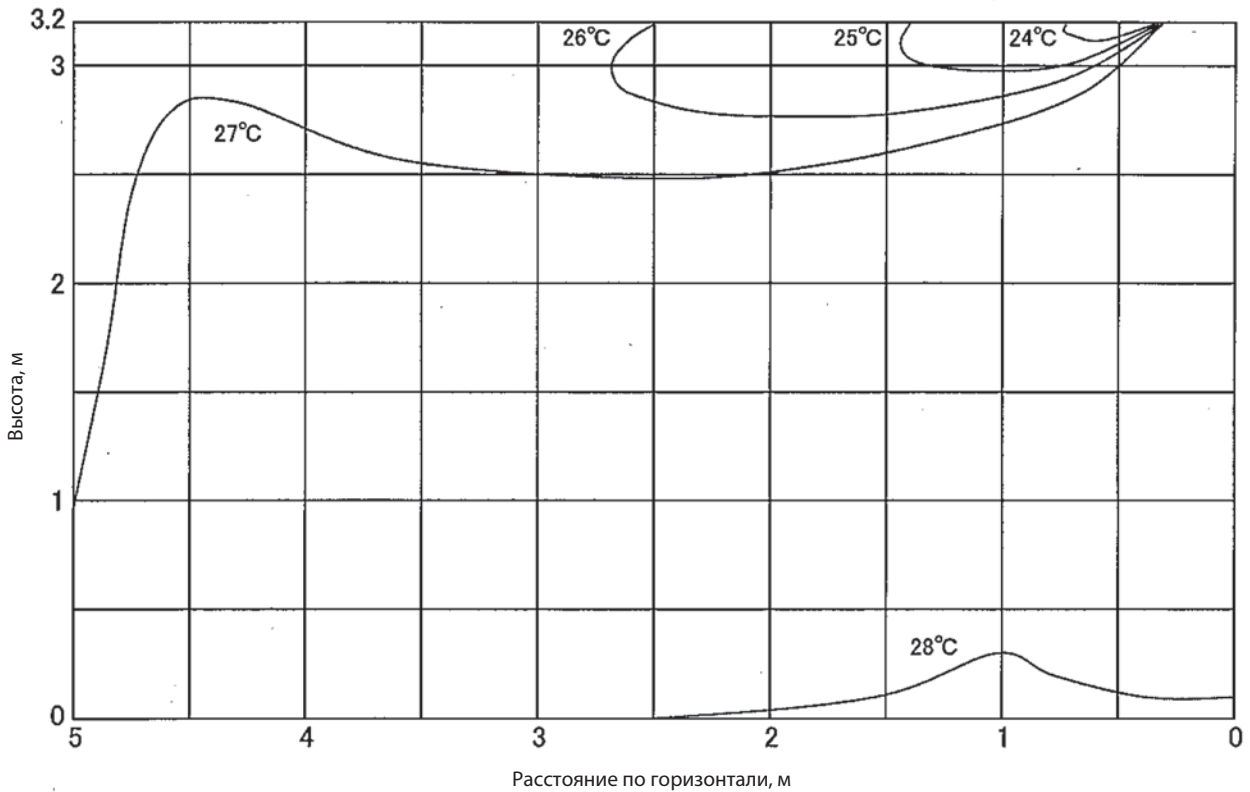

13. Распределение скорости и зона покрытия

Режим: охлаждение воздуха (стандарт)
Угол подачи: 20°

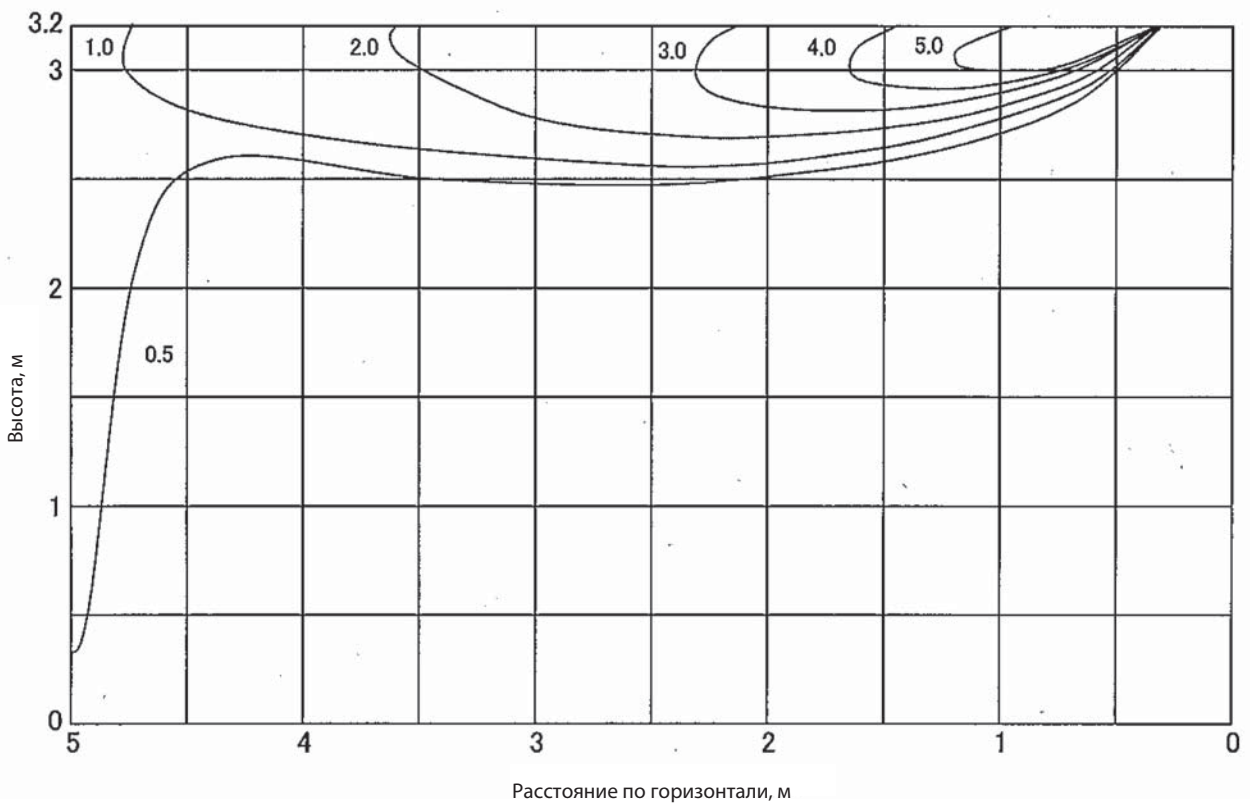

Скорость воздуха на выходе внутреннего блока и зона покрытия

		PLA-RP35BA	PLA-RP50BA	PLA-RP60BA	PLA-RP71BA PLA-RP71BA2	PLA-RP100BA PLA-RP100BA2	PLA-RP125BA PLA-RP125BA2	PLA-RP140BA
Расход воздуха	м ³ /мин	15	18	18	21	30	31	32
Скорость воздуха	м/с	2.6	3.2	3.2	3.7	5.3	5.4	5.6
Зона покрытия	м	4.1	4.8	4.8	5.6	8.0	8.2	8.5

Примечание:

- 1) Зона покрытия - это расстояние на котором скорость движения воздуха, выходящего горизонтально из внутреннего блока, уменьшается до 0,25 м/с. Скорость вентилятора - высокая.
- 2) Величина зоны покрытия может быть использована только для справки, так как реальная скорость воздуха зависит от размеров и конфигурации помещения, а также от расположения мебели.

14. Список опций

	Наименование	Описание	Страница
1	PAC-SE41TS-E	Выносной датчик комнатной температуры	36
2	PAC-SE55RA-E	Ответная часть к разъему CN32 (включение/выключение)	37
3	PAC-SA88HA-E	Ответная часть к разъему CN51 (индикация: «вкл/выкл», «неисправность»)	38
4	MAC-397IF-E	Конвертер для подключения внешних цепей управления и контроля (при использовании наружных блоков SUZ)	39
5	MAC-399IF-E	Конвертер для подключения к сигнальной линии Сити Мульти — M-NET (при использовании наружных блоков SUZ)	40
6	MAC-821SC-E	Центральный пульт (вкл/выкл) на 8 блоков	41
7	PAC-SF40RM-E	Плата входных/выходных сигналов (сухие контакты)	42
8	PAC-SH51SP-E	Заглушка для воздухораспределительной щели	43
9	PAC-SH59KF-E	Высокоэффективный фильтр	44
10	PAC-SH53TM-E	Корпус для высокоэффективного фильтра	44
11	PAC-SH65OF-E	Фланец приточного воздуховода	44
12	PAC-SH48AS-E	Вертикальная вставка для декоративной панели	45
13	PAR-SL97A-E	ИК-пульт дистанционного управления	45
14	PAR-SA9FA-E	Приемник ИК-сигналов (устанавливается вместо угловой заглушки в декоративную панель)	46
15	PAC-SA1ME-E	I-SEE датчик для декоративной панели	46

Декоративные панели

	Наименование	Описание	Страница
Декоративные панели без пультов управления			
1	PLP-6BA	Декоративная панель без пульта управления	-
2	PLP-6BAJ	Декоративная панель с механизмом спуска/подъема фильтра	46
3	PLP-6BAE	Декоративная панель с датчиком I-SEE	-
Декоративные панели с настенным пультом управления (PAR-21MAA, проводное соединение)			
4	PLP-6BAMD	Декоративная панель с настенным пультом управления	-
5	PLP-6BAMDE	Декоративная панель с настенным пультом управления и датчиком I-SEE	-
Декоративные панели с беспроводным ИК-пультом управления			
6	PLP-6BALM	Декоративная панель с беспроводным пультом управления	-
7	PLP-6BALME	Декоративная панель с беспроводным пультом управления и датчиком I-SEE	-

1. PAC-SE41TS-E Выносной датчик комнатной температуры

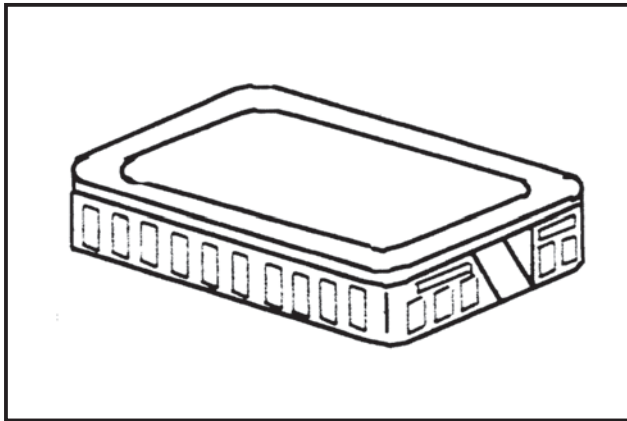

Описание

Внутренний блок измеряет температуру в помещении по датчику, расположенному на входе воздуха в блок. Выносной датчик предназначен для контроля температуры в произвольной точке помещения в радиусе 12 м от внутреннего блока (длина соединительного кабеля 12 м).

Применяется в моделях

- | | |
|-------------------|------------------|
| ■ SLZ-KA VA(L) | ■ PKA-RP HAL/KAL |
| ■ SEZ-KD VA(L) | ■ PCA-RP KA/HA |
| ■ PLA-RP BA(2)(3) | ■ PEAD-RP JA(L) |
| ■ PEA-RP GA | ■ PSA-RP GA |

Размеры

ед. изм. - мм

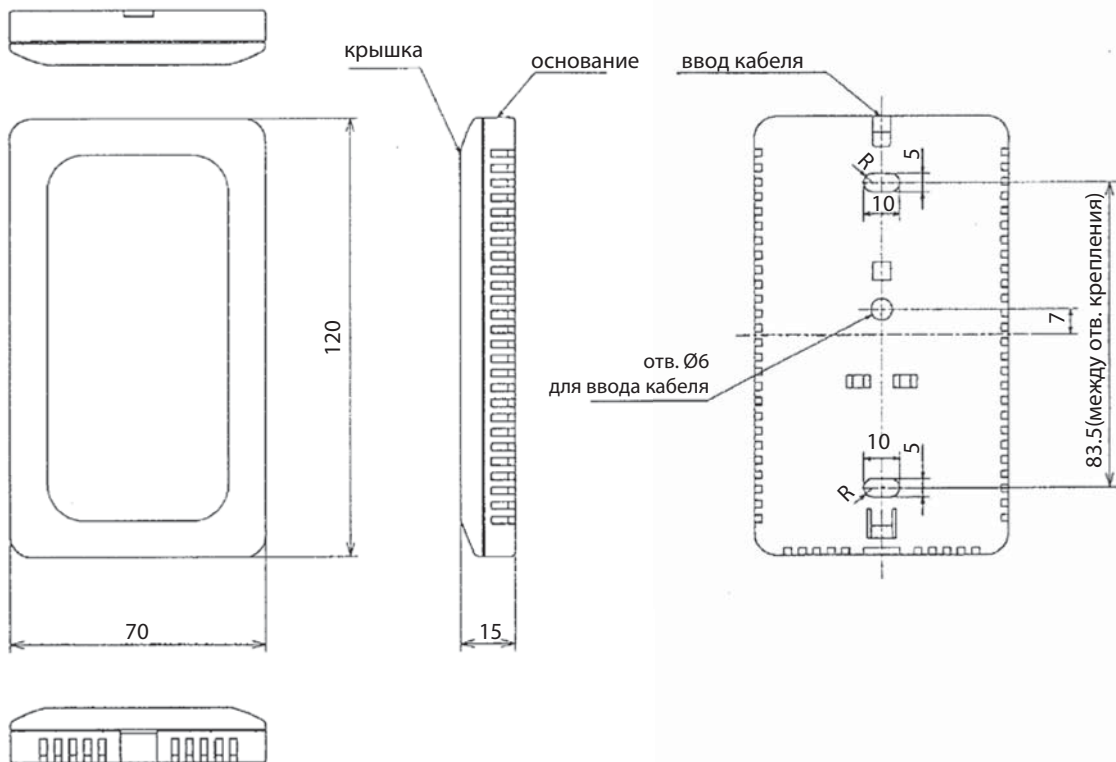

2. PAC-SE55RA-E Ответная часть к разъему CN32

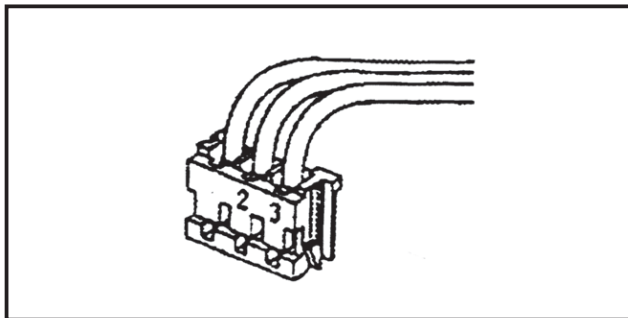

Описание

Разъем CN32, расположенный на плате внутреннего блока, предназначен для подключения внешних цепей управления: включение/выключение, блокировка пульта.

Применяется в моделях

- SLZ-KA VA(L)
- SEZ-KD VA(L)
- PLA-RP BA(2)(3)
- PEA-RP200/250GA
- PKA-RP HAL/KAL
- PCA-RP KA/HA
- PEAD-RP JA(L)
- PSA-RP GA

Спецификация

Назначение	Подключение внешних цепей управления: блокировка местного пульта, включение/выключение внутреннего блока.
Внешний сигнал	Сухой контакт (статический сигнал)
Разъем	3-х контактный разъем (подключается к разъему CN32 на плате наружного/внутреннего блока)
Тип кабеля	Внешние соединения выполняются 3-х жильным кабелем в виниловой изоляции сечением 0,5~1.25 мм ² .
Длина кабеля	2-х метровый отрезок проводов, входящий в комплект, может быть удлинён дополнительным кабелем (см. выше).

Размеры

ед. изм. - мм



Схема соединений

• Управление

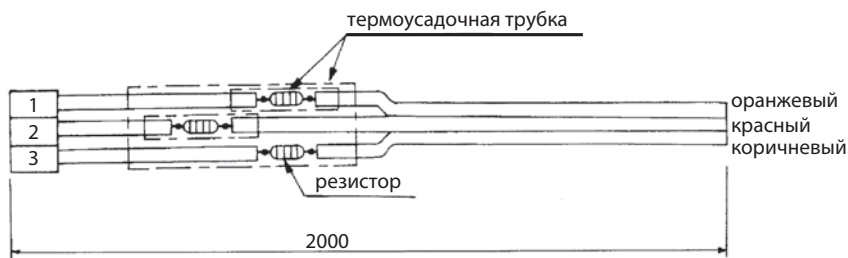
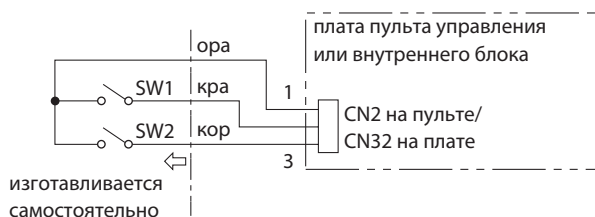

SW1 - включить/выключить

SW2 - (вкл/выкл по SW1, пульт заблокирован) / (с пульта управления)

3. PAC-SA88HA-E Ответная часть к разъему CN51

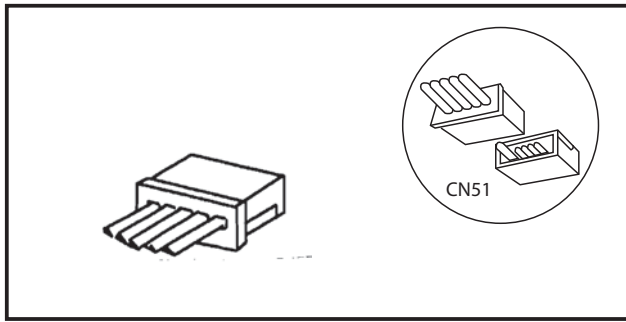

Описание

Разъем CN51, расположенный на плате внутреннего блока, предназначен для подключения внешних цепей индикации: включен/выключен, норма/авария.

Применяется в моделях

- | | |
|-------------------|------------------|
| ■ SLZ-KA VA(L) | ■ PKA-RP HAL/KAL |
| ■ SEZ-KD VA(L) | ■ PCA-RP KA/HA |
| ■ PLA-RP BA(2)(3) | ■ PEAD-RP JA(L) |
| ■ PEA-RP200/250GA | ■ PSA-RP GA |

Размеры

ед. изм. - мм



Схема соединений

• Индикация

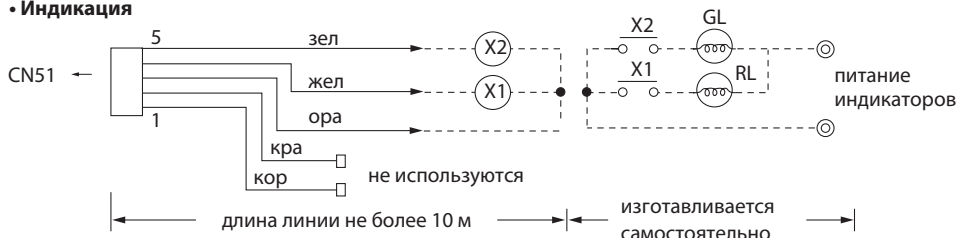

4. MAC-397IF-E Конвертер для подключения настенных пультов управления PAR-21MAA, а также внешних цепей управления и контроля

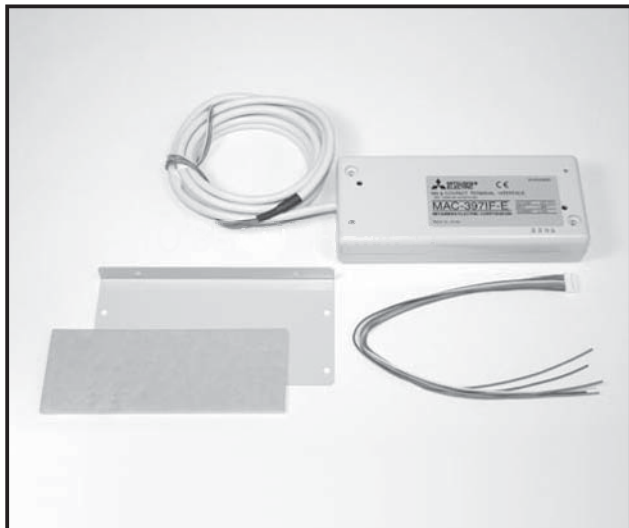

Описание

- 1) Формирование системы центрального управления для бытовых кондиционеров с помощью центрального пульта MAC-821SC-E (до 8 помещений).
- 2) Подключение настенного проводного пульта управления PAR-21MAA (руссифицирован).
- 3) Подключение внешних цепей управления и контроля состояния кондиционера.

Примечание:

- 1) Каждый прибор MAC-397IF-E предназначен только для одного внутреннего блока.
- 2) Прибор MAC-397IF-E выполнен в собственном корпусе и подключается к плате внутреннего блока.

Применяется в моделях

- | | |
|---------------------------|--|
| ■ MSZ-FD 25/35/50VA(S) | ■ SEZ-KA |
| ■ MSZ-GE 22/25/35/42/50VA | ■ SLZ-KA |
| ■ MSZ-GA 60/71VA | ■ SEZ-KD |
| ■ MFZ-KA 25/35/50VA | ■ P-серия Mr.Slim (если наружный блок SUZ или MXZ) |
| ■ MLZ-KA 25/35/50VA | |

Размеры

ед. изм. - мм

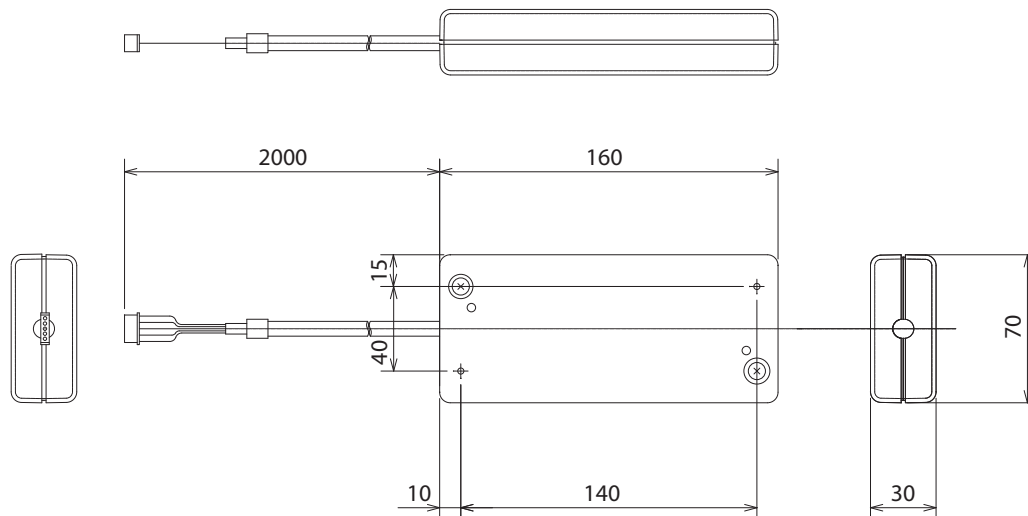

5. MAC-399IF-E Конвертер для подключения к сигнальной линии M-NET VRF-систем City Multi

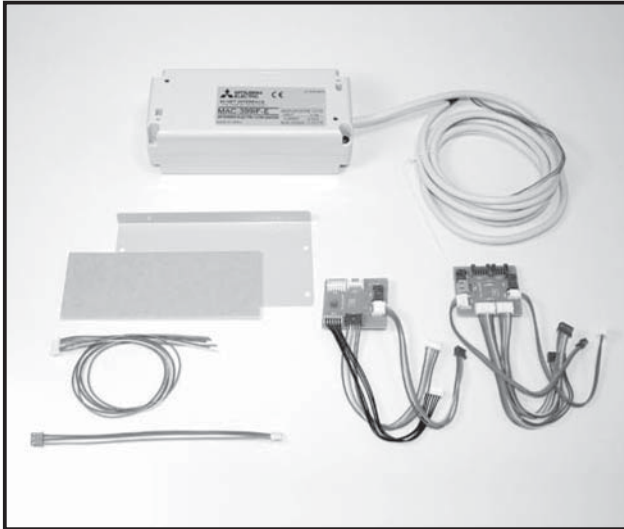

Описание

Подключение кондиционеров бытовой серии (new A-control) в систему диспетчеризации, объединяющую полупромышленные системы кондиционирования Mr. Slim и мультизональные системы City Multi. Длина кабеля от прибора до центрального контроллера может достигать 500 м. С помощью данного прибора становится возможным управление кондиционером бытовой серии следующими устройствами:

- ME-пульт управления PAR-F27MEA
- центральный контроллер GB-50A, AG-150A
- системный контроллер PAC-SF44SRA
- упрощенный центральный пульт PAC-YT40ANRA
- системный таймер PAC-YT34STA

Примечание:

- 1) Объединение в одну группу внутренних блоков от полупромышленных и мультизональных систем не допускается.
- 2) Каждый прибор MAC-399IF-E предназначен только для одного внутреннего блока.
- 3) Прибор MAC-399IF-E выполнен в собственном корпусе и подключается к плате внутреннего блока.

Применяется в моделях

- | | |
|--------------------------|----------|
| ■ MSZ-FD25/35/50VA(S) | ■ SEZ-KA |
| ■ MSZ-GE22/25/35/42/50VA | ■ SLZ-KA |
| ■ MSZ-GE60/71VA | ■ SEZ-KD |
| ■ MSZ-SF15/20VA | |
| ■ MFZ-KA25/35/50VA | |
| ■ MLZ-KA25/35/50VA | |

Размеры

ед. изм. - мм

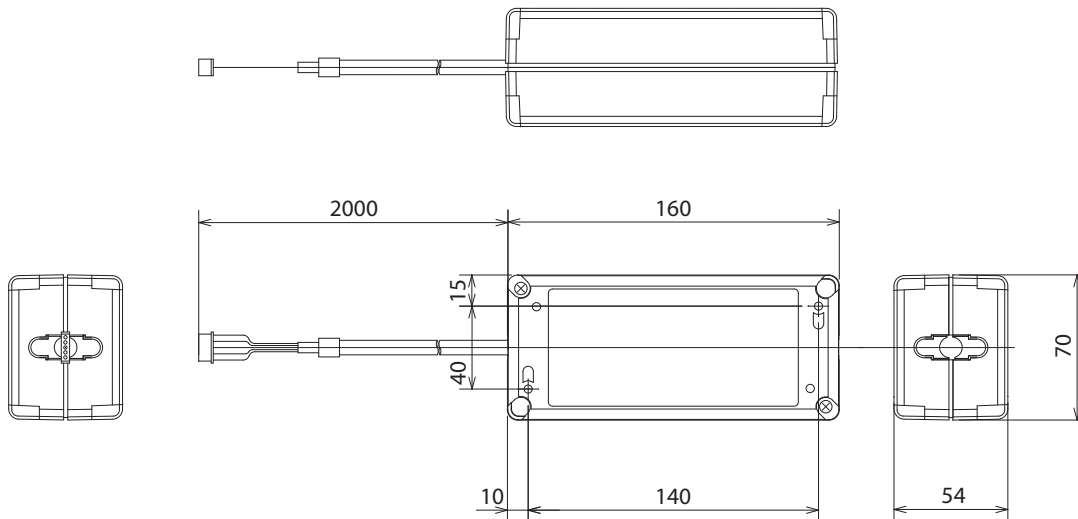

6. MAC-821SC-E Центральный пульт на 8 блоков

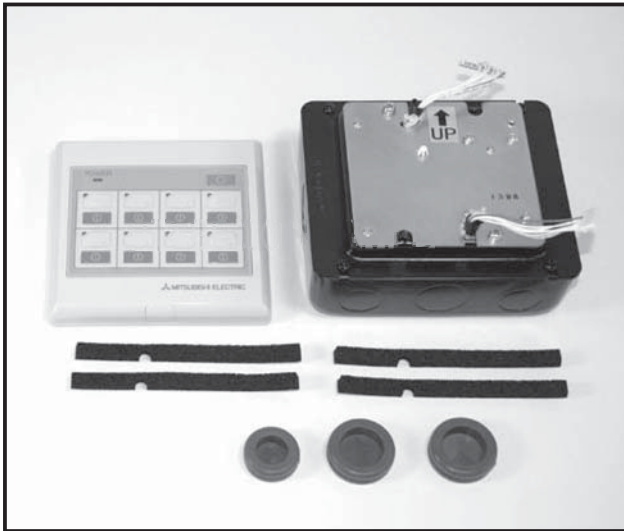

Описание

Пульт предназначен для независимого центрального включения и выключения любого из 8 внутренних блоков, а также для индикации его состояния.

Пульт применяется совместно с конверторами MAC-397IF-E и требует подключения электропитания (потребляемая мощность 4 Вт).

Применяется в моделях

- MSZ-FD25/35/50VA(S) ■ SEZ-KA/KD
- MSZ-GE22/25/35/42/50VA ■ SLZ-KA
- MSZ-GE60/71VA
- MSZ-SF15/20VA
- MFZ-KA25/35/50VA
- MLZ-KA25/35/50VA

Схема соединений

В качестве примера показана схема на 4 внутренних блока

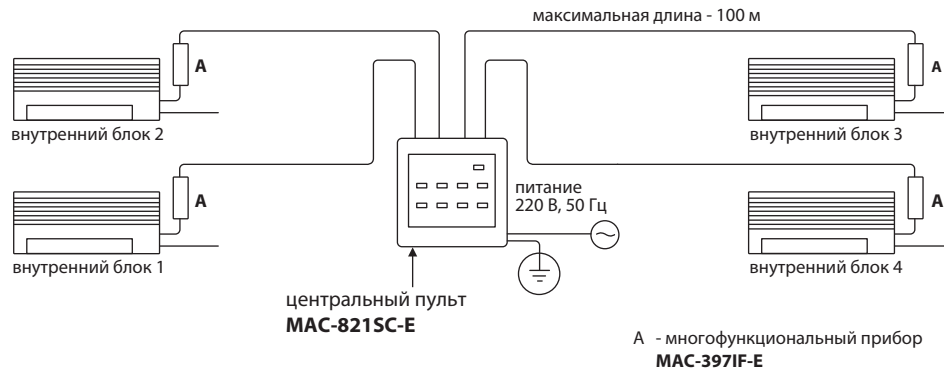

Размеры

ед. изм. - мм

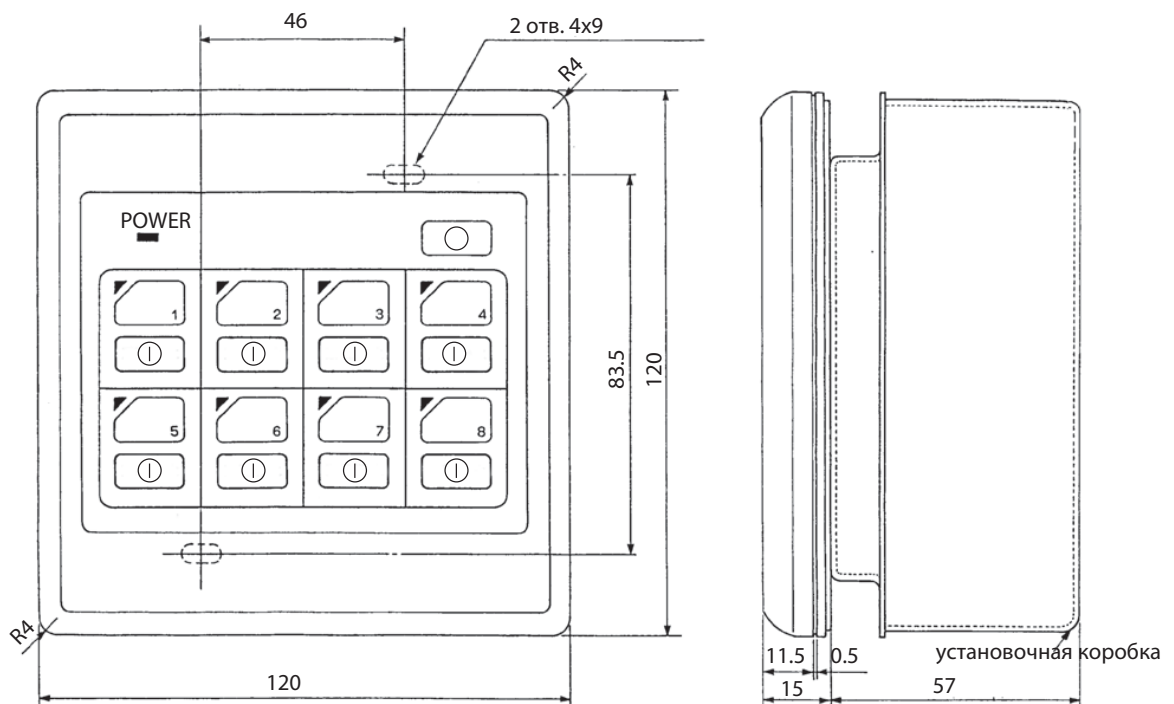

7. PAC-SF40RM-E Блок гальванической развязки

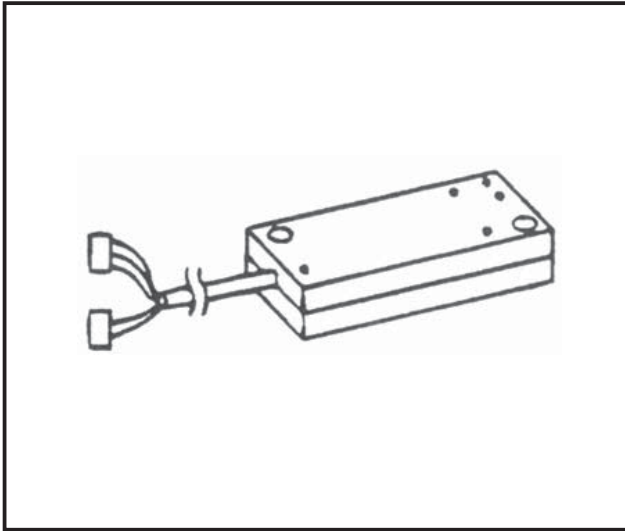

Описание

Блок гальванической развязки позволяет организовать выходные сигналы (включен/выключен, исправен/неисправен) в виде сухих контактов, а также внешнее управления включением/выключением блока с помощью сухого контакта.

Прибор не может быть использовать в моделях, оснащенных беспроводным пультом управления (кроме моделей PKA-RP HAL/KAL).

Применяется в моделях

- SLZ-KA VA
- SEZ-KD VA
- PLA-RP BA(2)(3)
- PEAD-RP JA(L)
- PEA-RP200/250GA
- PCA-RP KA/HA
- PSA-RP GA
- PKA-RP HAL/KAL

Спецификация

Электропитание	Поступает с внутреннего блока	
Размеры	160 мм x 70 мм x 30 мм	
Вес	200 г	
Условия эксплуатации	Внутри помещения. Температура 0 ~ +40°C, относительная влажность 35~85%. Не допускать конденсации.	
Соединительный кабель (к внутреннему блоку)	5 жил (3+2), разъемы: 9 контактов и 4 контакта	
Выходные сигналы	Тип	Сухой контакт
	Кол-во контактов	2: включен/выключен, исправен/неисправен
	Минимальный ток	10 мА
Входные сигналы	Тип	Сухой контакт (кнопка, длительность импульса более 200 мс)
	Кол-во контактов	1: включен/выключен
Кабель для подключения внешних цепей	Тип	
	Сечение	Многопроволочный: 0,5~1,25 мм ² , одножильный Ø0,65~1,2 мм.
	Длина	Выходные цепи не более 100 м. Выходные цепи не более 10 м. При превышении указанной длины следует использовать промежуточные реле.

Размеры

ед. изм. - мм

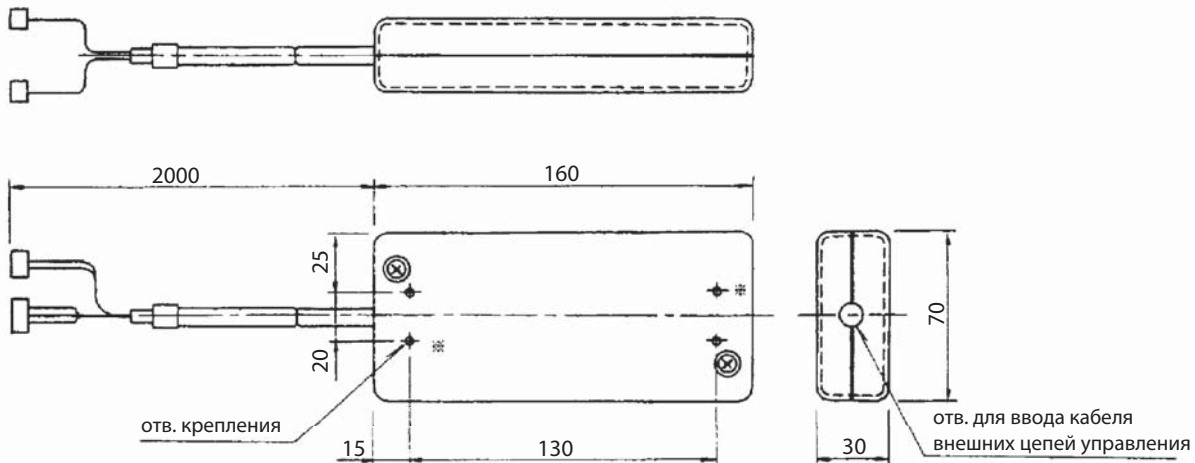

■ Описание специальных опций для кассетных внутренних блоков PLA-RP

	Заглушка воздухо-распределительной щели	Многофункциональный корпус	Высокоэффективный фильтрующий элемент
PLA-RP-BA(2)	PAC-SH51SP-E	PAC-SH53TM-E	PAC-SH59KF-E

	I SEE датчик (угол декоративной панели)	Декоративная панель с механизмом подъема фильтра	Приемник ИК-сигналов
PLA-RP-BA(2)	PAC-SA1ME-E	PLP-6BAJ	PAR-SA9FA-E

• PLA-RP-BA(2)

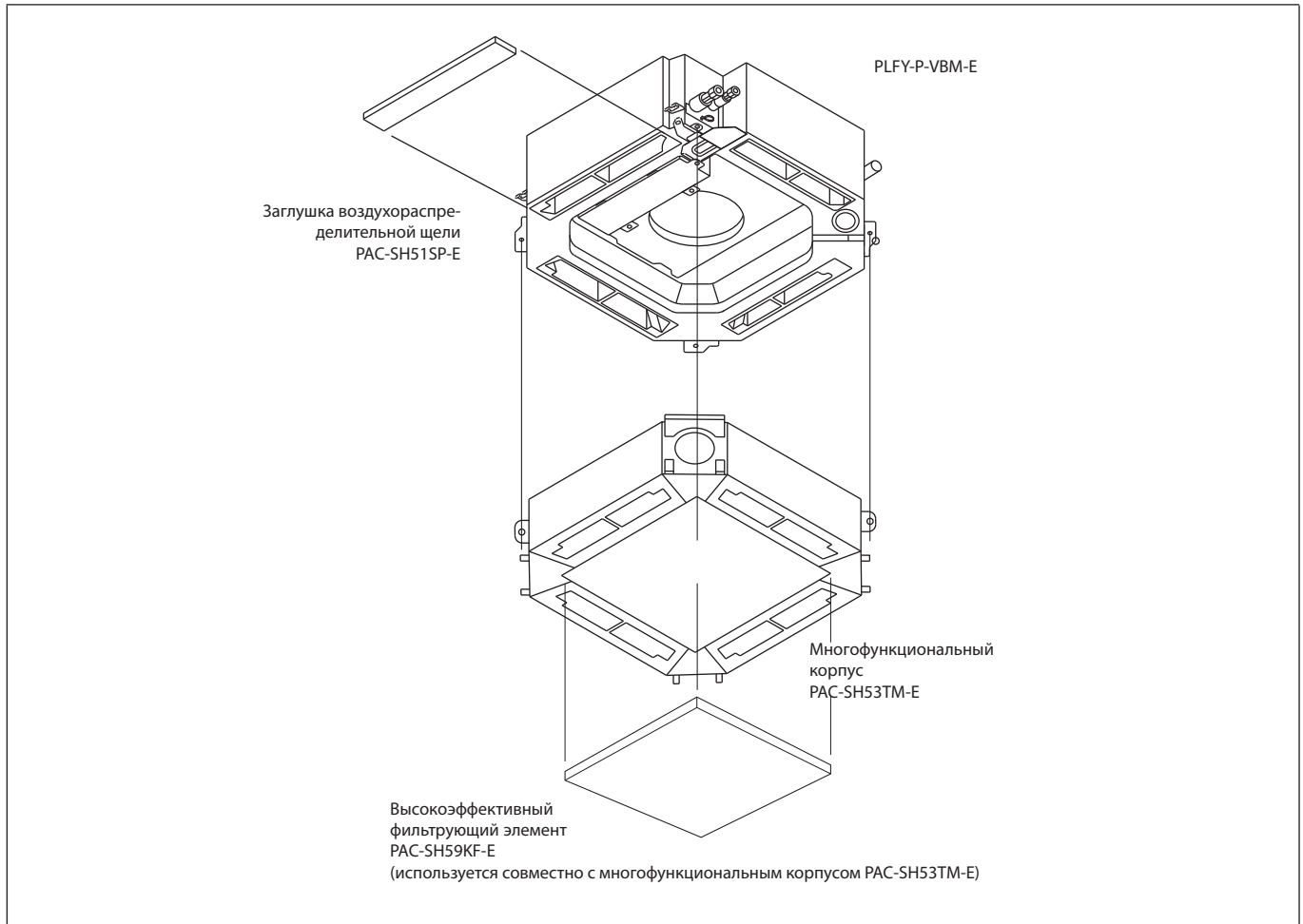

8. Заглушка воздухо-распределительной щели PAC-SH51SP-E для блоков PLA-RP-BA(2)

Заглушка применяется для того, чтобы закрыть 1 (1 заглушка PAC-SH51SP-E) или 2 (2 заглушки PAC-SH51SP-E) воздухо-распределительной щели в 4-х поточном кассетном блоке. То есть оставить 3 или 2 направления подачи воздуха. Закрывать 3 воздухо-распределительные щели не допускается. Материал: вспененный полиэтилен + вспененный полиуретан. Цвет: черный.

Наименование	1 заглушка	2 изолятор	
Количество	2	1	
Внешний вид			

Подробная информация, касающаяся установки данной заглушки, изложена в руководстве по установке BH79G726H01.

9. Высокоэффективный фильтрующий элемент PAC-SH59KF-E для блоков PLA-RP-BA(2)

Срок службы: 2 500 часов (при концентрации пыли 0.15 мг/м³). Калометрический метод 65% (класс JIS 11). Восстановление не допускается.

* Реальный срок службы зависит от концентрации пыли в обслуживаемом помещении.

Материал: электростатический полиолефиновая фибра.

Высокоэффективный фильтрующий элемент PAC-SH59KF-E применяется с многофункциональным корпусом PAC-SH53TM-E. При установке высокоэффективного фильтра следует изменить положение переключателя SWC на плате внутреннего блока. Дополнительная информация изложена в руководстве по установке.

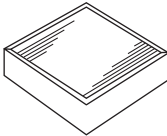

Количество	1	
Внешний вид		

Подробная информация, касающаяся установки данного фильтра, изложена в руководстве по установке BH79G727H01.

10. Многофункциональный корпус PAC-SH53TM-E для блоков PLA-RP-BA(2)

Многофункциональный корпус PAC-SH53TM-E используется для установки высокоэффективного фильтрующего элемента PAC-SH59KF-E, а также для организации притока свежего воздуха в кассетный внутренний блок. Приток может быть организован через любые 2 из 4 отверстий в углах корпуса.

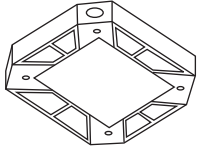
Воздуховоды и соединительные фланцы в комплект поставки корпуса не входят.

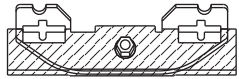
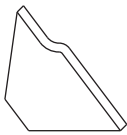
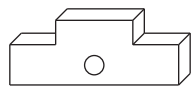
Наименование	1 многофункциональный корпус	2 винт с шайбой (черный)	3 винт
Количество	1	4	8
Внешний вид		 M5X0.8X25	 M5X0.8X12
Наименование	4 декоративная панель для защиты скоб	5 Изолятор А для декоративной панели	6 Изолятор В для декоративной панели
Количество	4	1	1
Внешний вид	 с изолятором		

Подробная информация, касающаяся установки данного корпуса, изложена в руководстве по установке RG79Y264H01.

11. Фланец приточного воздуховода PAC-SH65OF-E



Фланец предназначен для подключения воздуховода подачи свежего воздуха к кассетному внутреннему блоку PLA-RP BA/BA2/BA3.

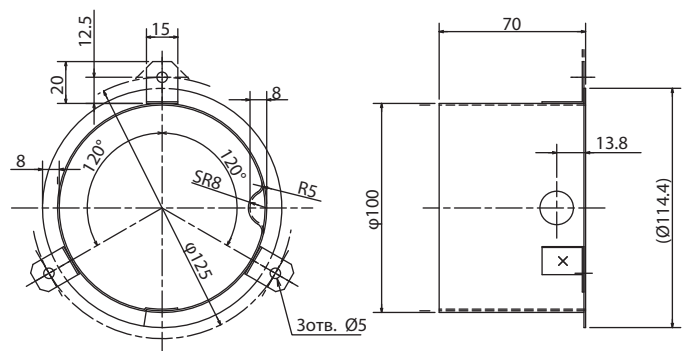

Присоединительный размер воздуховода	Ø200
Материал	Оцинкованная листовая сталь толщиной 0,8 мм
Принадлежности	Изолятор 1 шт., саморезы (ST4x10) 3 шт.

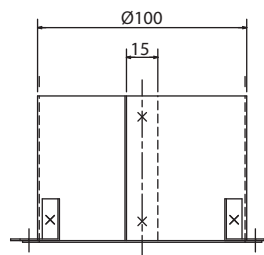



14. PAR-SA9FA-E Приемник ИК-сигналов для блоков PLA-RP-BA(2)

Наименование	1 Приемник ИК-сигналов	
Количество	1	
Внешний вид		

Подробная информация, касающаяся установки данного приемника, изложена в руководстве по установке RG79V531H01.

15. PAC-SA1ME-E I SEE датчик (угол декоративной панели) для блоков PLA-RP-BA(2)

I SEE датчик способен контролировать температуру поверхности пола или стен обслуживаемого помещения. Это позволяет исключить образование холодных зон (в режиме обогрева), а также жарких зон (в режиме охлаждения). Кроме того датчик обеспечивает увеличение энергоэффективности системы кондиционирования воздуха.
Внимание! Во избежание образования конденсата убедитесь, что отсутствуют зазоры между блоком, декоративной панелью и потолком.

Наименование	1 I SEE датчик (угол декоративной панели)	2 пластиковый хомут	
Количество	1	2	
Внешний вид			

Подробная информация, касающаяся установки данного датчика, изложена в руководстве по установке RG79V563H01.

Декоративная панель PLP-6BAJ с механизмом подъема фильтра для блоков PLA-RP-BA(2)







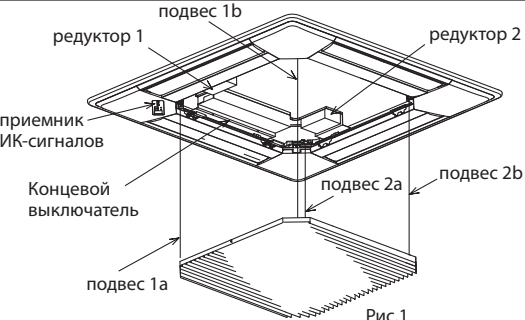
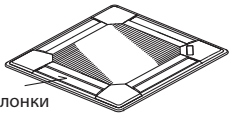
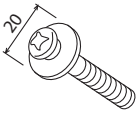
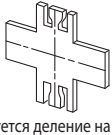

Рис.1

- Данная панель позволяет автоматически спускать и поднимать воздушный фильтр внутреннего блока. Для управления используется пульт MA PAR-21MAA или специальный пульт (позиция 9).
- Панель позволяет облегчить процесс очистки воздушного фильтра особенно в помещениях с высокими потолками.
- В зависимости от высоты потолка в помещении можно выбрать один из 8 уровней спуска фильтра (максимум 4 м).

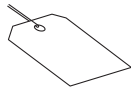
Наименование	1 декоративная панель	2 винт с шайбой	3 направляющая	4 пластиковый хомут
Количество	1	4	1	3
Внешний вид			 (используется деление на 4 части)	
Наименование	5 ярлык	6 винт	7 винт	8 винт
Количество	1	4	1	3
Внешний вид		 используются только 3	 4 x 12	 M5 x 10
Наименование	9 ИК-пульт управления			
Количество	1			
Внешний вид				

Подробная информация, касающаяся установки данной панели, изложена в руководстве по установке RG79D167K01.

Содержание раздела

1-2. НАСТЕННЫЙ БЛОК PKA-RP	48
1. Общие сведения	48
2. Спецификация систем	50
3. Характеристики внутренних блоков	54
4. Шумовые характеристики	56
5. Размеры	57
6. Электрическая схема	59
7. Гидравлическая схема	61
8. Характеристики основных компонентов	62
9. Контрольные точки	64
10. Переключатели и перемычки	65
11. Эпюры распределения температуры и скорости	66
12. Расположение центра тяжести	68
13. Список опций	68
14. Описание опций	69

1. Общие сведения

PKA-RP35/50HAL

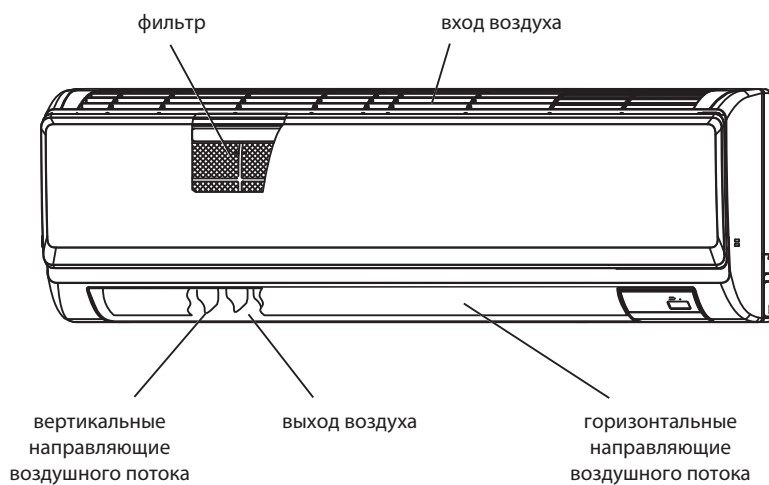

PKA-RP60/71/100KAL.TH

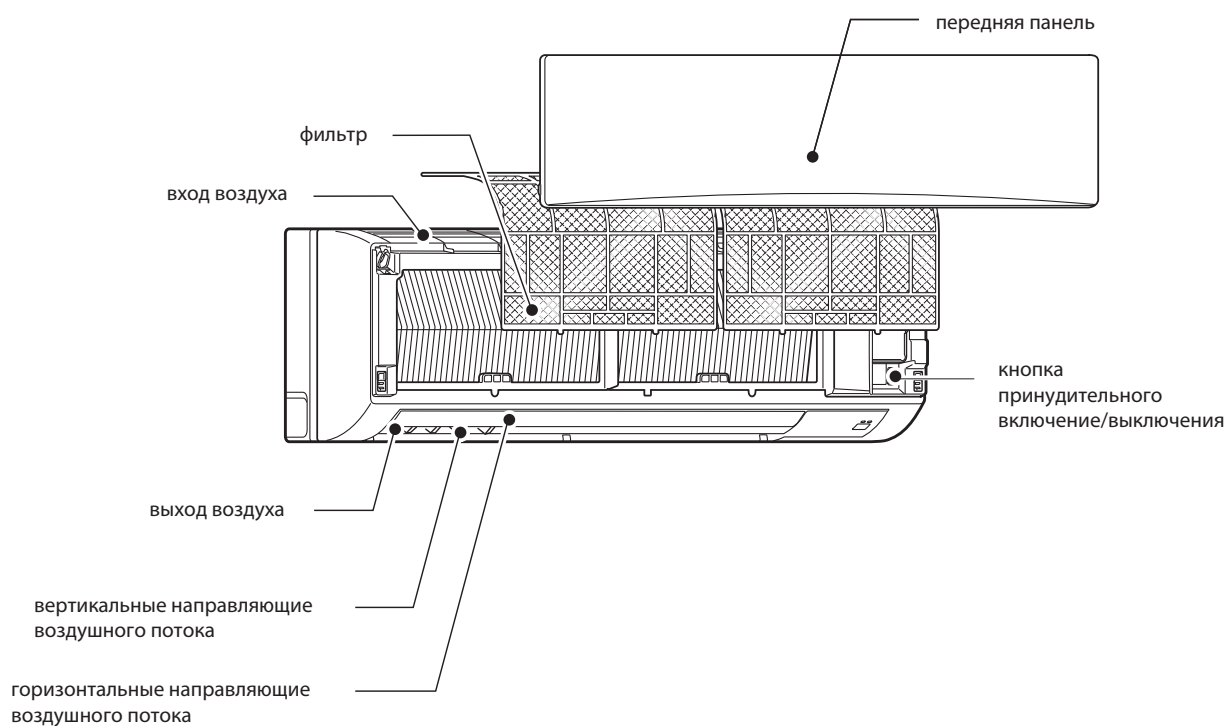

PKA-RP35/30HAL
PKA-RP60/71/100KAL.TH

Беспроводной пульт управления (поставляется в комплекте с внутренним блоком)
(на рисунке показано положение при открытой крышке)

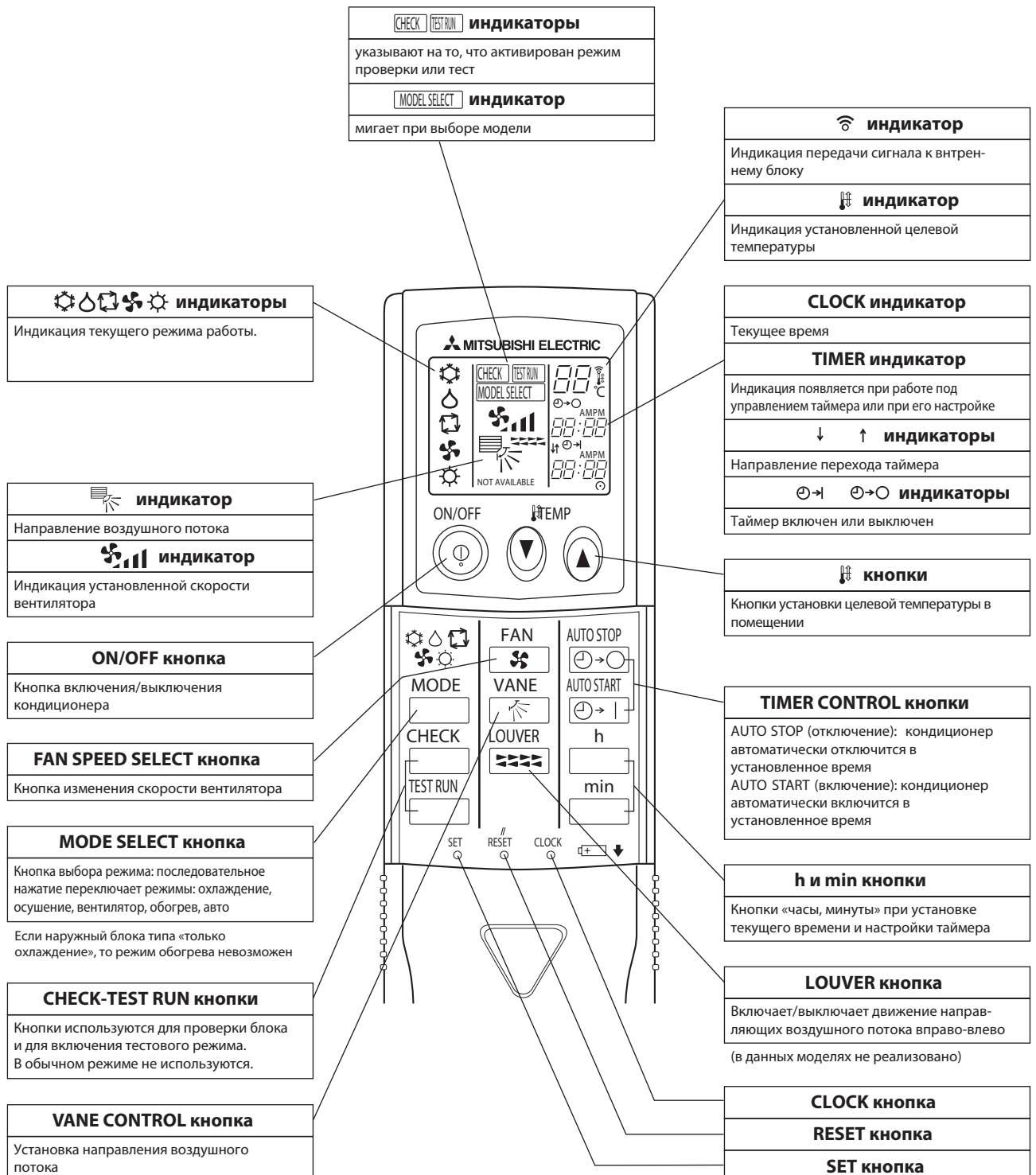

Комбинации с наружными блоками серии Zubadan Inverter: PUNZ-HRP

Модель		внутренний блок		PKA-RP100KAL		PKA-RP100KAL	
		наружный блок		PUNZ-HRP100VHA2		PUNZ-HRP100YHA2	
Электропитание				Подключается к наружному блоку			
				1 фаза, 220 В		3 фазы, 380 В	
Хладагент				R410A			
Охлаждение	Производительность	номинал	кВт	10.0		10.0	
		максимум	кВт	11.4		11.4	
		минимум	кВт	4.9		4.9	
	Коэффициент производительности по явной теплоте SHF	номинал		0.73		0.73	
	Потребляемая мощность	номинал	кВт	2.93		2.93	
	Коэффициент энергоэффективности EER			3.41		3.41	
Класс энергоэффективности				A		A	
Нагрев	Производительность	номинал	кВт	11.2		11.2	
		максимум	кВт	14.0		14.0	
		минимум	кВт	4.5		4.5	
	Потребляемая мощность	номинал	кВт	3.1		3.1	
	Коэффициент энергоэффективности COP			3.61		3.61	
	Класс энергоэффективности				A		A
Максимальный рабочий ток			A	35.6		13.6	
Фреоно-провод	Диаметр жидкостной линии		мм	9,52		9,52	
	Диаметр газовой линии		мм	15,88		15,88	
	Длина магистрали		м	75		75	
	Перепад высот		м	30		30	
Диапазон температур наружного воздуха	Режим охлаждения	мин.	°C	-5 (-15* - при установленной панели защиты от ветра)			
		макс.	°C	46		46	
	Режим нагрева	мин.	°C	-25		-25	
		макс.	°C	21		21	

Комбинации с наружными блоками серии Power Inverter: PUNZ-RP

Модель		внутренний блок		PKA-RP35HAL		PKA-RP50HAL	
		наружный блок		PUNZ-RP35VHA4		PUNZ-RP50VHA4	
Электропитание				Подключается к наружному блоку			
				1 фаза, 220 В		1 фаза, 220 В	
Хладагент				R410A			
Охлаждение	Производительность	номинал	кВт	3.6		4.6	
		максимум	кВт	4.5		5.6	
		минимум	кВт	1.6		2.3	
	Коэффициент производительности по явной теплоте SHF	номинал		0.81		0.72	
	Потребляемая мощность	номинал	кВт	0.98		1.43	
	Коэффициент энергоэффективности EER			3.67		3.22	
Класс энергоэффективности				A		A	
Нагрев	Производительность	номинал	кВт	4.1		5.0	
		максимум	кВт	5.2		7.3	
		минимум	кВт	1.6		2.5	
	Потребляемая мощность	номинал	кВт	1.13		1.38	
	Коэффициент энергоэффективности COP			3.63		3.62	
	Класс энергоэффективности				A		A
Максимальный рабочий ток			A	13.4		13.4	
Фреоно-провод	Диаметр жидкостной линии		мм	6.35		6.35	
	Диаметр газовой линии		мм	12.7		12.7	
	Длина магистрали		м	50		50	
	Перепад высот		м	30		30	
Диапазон температур наружного воздуха	Режим охлаждения	мин.	°C	-5 (-15* - при установленной панели защиты от ветра)			
		макс.	°C	46		46	
	Режим нагрева	мин.	°C	-11		-11	
		макс.	°C	21		21	

Модель		внутренний блок		PKA-RP60KAL	PKA-RP71KAL	PKA-RP100KAL	PKA-RP100KAL
		наружный блок		PUNZ-RP60VHA4	PUNZ-RP71VHA4	PUNZ-RP100VKA	PUNZ-RP100YKA
Электропитание				Подключается к наружному блоку			
				1 фаза, 220 В	1 фаза, 220 В	1 фаза, 220 В	3 фазы, 380 В
Хладагент				R410A			
Охлаждение	Производительность	номинал	кВт	6.0	7.1	10.0	10.0
		максимум	кВт	6.7	8.1	11.4	11.4
		минимум	кВт	2.7	3.3	4.9	4.9
	Коэффициент производительности по явной теплоте SHF	номинал		0.86	.78	.73	.73
	Потребляемая мощность	номинал	кВт	1.54	1.96	2.9	2.9
	Коэффициент энергоэффективности EER			3.9	3.62	3.45	3.45
Класс энергоэффективности				A	A	A	A
Нагрев	Производительность	номинал	кВт	7.0	8.0	11.2	11.2
		максимум	кВт	8.2	10.2	14.0	14.0
		минимум	кВт	2.8	3.5	4.5	4.5
	Потребляемая мощность	номинал	кВт	1.76	2.13	3.1	3.1
	Коэффициент энергоэффективности COP			3.98	3.76	3.61	3.61
	Класс энергоэффективности				A	A	A
Максимальный рабочий ток			A	19.4	19.4	27.1	8.6
Фреоно-провод	Диаметр жидкостной линии		мм	9.52	9.52	9.52	9.52
	Диаметр газовой линии		мм	15.88	15.88	15.88	15.88
	Длина магистрали		м	50	50	75	75
	Перепад высот		м	30	30	30	30
Диапазон температур наружного воздуха	Режим охлаждения	мин.	°C	-5 (-15* - при установленной панели защиты от ветра)			
		макс.	°C	46	46	46	46
	Режим нагрева	мин.	°C	-20	-20	-20	-20
		макс.	°C	21	21	21	21

Комбинации с наружными блоками серии Standard Inverter: PUNZ-P

Модель	внутренний блок		PKA-RP100KAL		
	наружный блок		PUNZ-P100VHA3		
Электропитание			Подключается к наружному блоку		
			1 фаза, 220 В		
Хладагент			R410A		
Охлаждение	Производительность	номинал	кВт	9.4	
		максимум	кВт	11.2	
		минимум	кВт	4.9	
	Коэффициент производительности по явной теплоте SHF	номинал			0.75
	Потребляемая мощность	номинал	кВт		3.12
	Коэффициент энергоэффективности EER				3.01
Класс энергоэффективности				B	
Нагрев	Производительность	номинал	кВт	11.2	
		максимум	кВт	12.5	
		минимум	кВт	4.5	
	Потребляемая мощность	номинал	кВт		3.49
	Коэффициент энергоэффективности COP				3.21
	Класс энергоэффективности				C
Максимальный рабочий ток			A	28.6	
Фреоно-провод	Диаметр жидкостной линии		мм	9.52	
	Диаметр газовой линии		мм	15.88	
	Длина магистрали		м	50	
	Перепад высот		м	30	
Диапазон температур наружного воздуха	Режим охлаждения	мин.	°C	-5 (-15* - при установленной панели защиты от ветра)	
		макс.	°C	46	
	Режим нагрева	мин.	°C	-15	
		макс.	°C	21	

Комбинации с наружными блоками серии без инвертора: PUN-P

Модель	внутренний блок			PKA-RP71KAL	PKA-RP71KAL	PKA-RP100KAL	PKA-RP100KAL	
	наружный блок			PUN-P71VHA	PUN-P71YHA	PUN-P100VHA	PUN-P100YHA	
Электропитание				Подключается к наружному блоку				
				1 фаза, 220 В	3 фазы, 380 В	1 фаза, 220 В	3 фазы, 380 В	
Хладагент				R410A				
Охлаждение	Производительность	номинал	кВт	7,9	7,9	9,8	9,8	
		максимум	кВт	-	-	-	-	
		минимум	кВт	-	-	-	-	
	Коэффициент производительности по явной теплоте SHF		номинал		0.75	0.75	0.73	0.73
	Потребляемая мощность		номинал	кВт	2.84	2.84	3.5	3.5
	Коэффициент энергоэффективности EER				2.78	2.78	2.8	2.8
Класс энергоэффективности				-	-	-	-	
Нагрев	Производительность	номинал	кВт	8.8	8.8	11.5	11.5	
		максимум	кВт	-	-	-	-	
		минимум	кВт	-	-	-	-	
	Потребляемая мощность		номинал	кВт	3.08	3.08	3.47	3.47
	Коэффициент энергоэффективности COP				2.86	2.86	3.31	3.31
	Класс энергоэффективности				-	-	-	-
Максимальный рабочий ток			A	23.9	8.2	29.1	10.0	
Фреоно-провод	Диаметр жидкостной линии		мм	9,52	9,52	9,52	9,52	
	Диаметр газовой линии		мм	15,88	15,88	15,88	15,88	
	Длина магистрали		м	50	50	50	50	
	Перепад высот		м	50	50	50	50	
Диапазон температур наружного воздуха	Режим охлаждения	мин.	°C	-5 (-15* - при установленной панели защиты от ветра)				
		макс.	°C	46	46	46	46	
	Режим нагрева	мин.	°C	-11	-11	-11	-11	
		макс.	°C	24	24	24	24	

Комбинации с наружными блоками серии без инвертора (только охлаждение): PU-P

Модель	внутренний блок			PKA-RP71KAL	PKA-RP71KAL	PKA-RP100KAL	PKA-RP100KAL	
	наружный блок			PU-P71VHA	PU-P71YHA	PU-P100VHA	PU-P100YHA	
Электропитание				Подключается к наружному блоку				
				1 фаза, 220 В	3 фазы, 380 В	1 фаза, 220 В	3 фазы, 380 В	
Хладагент				R410A				
Охлаждение	Производительность	номинал	кВт	7,9	7,9	9,8	9,8	
		максимум	кВт	-	-	-	-	
		минимум	кВт	-	-	-	-	
	Коэффициент производительности по явной теплоте SHF		номинал		0.75	0.75	0.73	0.73
	Потребляемая мощность		номинал	кВт	2.84	2.84	3.5	3.5
	Коэффициент энергоэффективности EER				2.78	2.78	2.8	2.8
Класс энергоэффективности				-	-	-	-	
Нагрев	Производительность	номинал	кВт	-	-	-	-	
		максимум	кВт	-	-	-	-	
		минимум	кВт	-	-	-	-	
	Потребляемая мощность		номинал	кВт	-	-	-	-
	Коэффициент энергоэффективности COP				-	-	-	-
	Класс энергоэффективности				-	-	-	-
Максимальный рабочий ток			A	23.9	8.2	29.1	10.0	
Фреоно-провод	Диаметр жидкостной линии		мм	9,52	9,52	9,52	9,52	
	Диаметр газовой линии		мм	15,88	15,88	15,88	15,88	
	Длина магистрали		м	50	50	50	50	
	Перепад высот		м	50	50	50	50	
Диапазон температур наружного воздуха	Режим охлаждения	мин.	°C	-5 (-15* - при установленной панели защиты от ветра)				
		макс.	°C	46	46	46	46	
	Режим нагрева	мин.	°C	-	-	-	-	
		макс.	°C	-	-	-	-	

3. Характеристики внутренних блоков

Технические данные Mr. Slim (R410A)

PKA-RP35/50HAL

Наименование модели			PKA-RP35HAL	
Режим			охлаждение	обогрев
Электропитание			1 фаза, 50 Гц, 230 В	
потребляемая мощность		кВт	0.04	0.03
рабочий ток		А	0.40	0.30
Цвет корпуса			Munsell 1.0Y 9.2/0.2	
Теплообменник			плоские ребра	
Вентилятор	тип х количество		тангенциальный х 1	
	мощность		0.030	
	расход воздуха (низкая - средняя - высокая)		9-10.5-12	
	внешнее статическое давление		0 (прямой выход воздуха)	
Управление и контроль температуры			беспроводный настенный пульт управления / встроенный в блок термостат	
Уровень шума (низкая - средняя - высокая)		дБ	36-40-43	
Дренажный штуцер (внутренний диаметр)		мм (дюйм)	16 (5/8)	
Габаритные размеры	ширина	мм	898	
	глубина	мм	249	
	высота	мм	295	
Вес		кг	13	

Наименование модели			PKA-RP50HAL	
Режим			охлаждение	обогрев
Электропитание			1 фаза, 50 Гц, 230 В	
потребляемая мощность		кВт	0.04	0.03
рабочий ток		А	0.40	0.30
Цвет корпуса			Munsell 1.0Y 9.2/0.2	
Теплообменник			плоские ребра	
Вентилятор	тип х количество		тангенциальный х 1	
	мощность		0.030	
	расход воздуха (низкая - средняя - высокая)		9-10.5-12	
	внешнее статическое давление		0 (прямой выход воздуха)	
Управление и контроль температуры			беспроводный настенный пульт управления / встроенный в блок термостат	
Уровень шума (низкая - средняя - высокая)		дБ	36-40-43	
Дренажный штуцер (внутренний диаметр)		мм (дюйм)	16 (5/8)	
Габаритные размеры	ширина	мм	898	
	глубина	мм	249	
	высота	мм	295	
Вес		кг	13	

3. Характеристики внутренних блоков

Технические данные Mr. Slim (R410A)

PKA-RP60/71/100KAL.TH

Наименование модели		PKA-RP60KAL.TH	
Режим		охлаждение	обогрев
Электропитание		1 фаза, 50 Гц, 230 В	
потребляемая мощность		кВт	0.06
рабочий ток		А	0.43
Цвет корпуса		Munsell 1.0Y 9.2/0.2	
Теплообменник		плоские ребра	
Вентилятор		тангенциальный x 1	
тип x количество			
мощность		кВт	0.056
расход воздуха (низкая - средняя - высокая)		м ³ /мин	18-20-22
внешнее статическое давление		Па	0 (прямой выход воздуха)
Управление и контроль температуры		беспроводный настенный пульт управления / встроенный в блок термостат	
Уровень шума (низкая - средняя - высокая)		дБ	39-42-45
Дренажный штуцер (внутренний диаметр)		мм (дюйм)	16 (5/8)
Габаритные размеры		ширина	мм
		глубина	мм
		высота	мм
Вес		кг	21

Наименование модели		PKA-RP71KAL.TH	
Режим		охлаждение	обогрев
Электропитание		1 фаза, 50 Гц, 230 В	
потребляемая мощность		кВт	0.06
рабочий ток		А	0.43
Цвет корпуса		Munsell 1.0Y 9.2/0.2	
Теплообменник		плоские ребра	
Вентилятор		тангенциальный x 1	
тип x количество			
мощность		кВт	0.056
расход воздуха (низкая - средняя - высокая)		м ³ /мин	18-20-22
внешнее статическое давление		Па	0 (прямой выход воздуха)
Управление и контроль температуры		беспроводный настенный пульт управления / встроенный в блок термостат	
Уровень шума (низкая - средняя - высокая)		дБ	39-42-45
Дренажный штуцер (внутренний диаметр)		мм (дюйм)	16 (5/8)
Габаритные размеры		ширина	мм
		глубина	мм
		высота	мм
Вес		кг	21

Наименование модели		PKA-RP100KAL.TH	
Режим		охлаждение	обогрев
Электропитание		1 фаза, 50 Гц, 230 В	
потребляемая мощность		кВт	0.08
рабочий ток		А	0.57
Цвет корпуса		Munsell 1.0Y 9.2/0.2	
Теплообменник		плоские ребра	
Вентилятор		тангенциальный x 1	
тип x количество			
мощность		кВт	0.056
расход воздуха (низкая - средняя - высокая)		м ³ /мин	20-23-26
внешнее статическое давление		Па	0 (прямой выход воздуха)
Управление и контроль температуры		беспроводный настенный пульт управления / встроенный в блок термостат	
Уровень шума (низкая - средняя - высокая)		дБ	41-45-49
Дренажный штуцер (внутренний диаметр)		мм (дюйм)	16 (5/8)
Габаритные размеры		ширина	мм
		глубина	мм
		высота	мм
Вес		кг	21

Уровень звукового давления

PKA-RP35/50HAL

PKA-RP60/71/100KAL.TH

Условия измерения

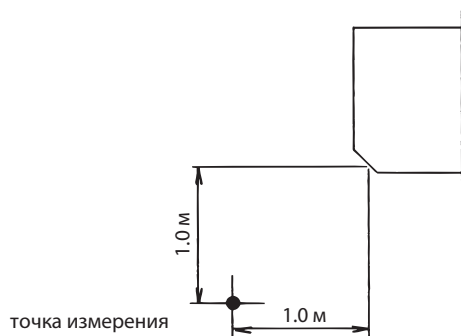

* Измерения сделаны в безэховой камере.

Уровень шума в безэховой камере
Скорость вентилятора: низкая - средняя - высокая

	Уровень шума, дБ(A)
PKA-RP35, 50HAL	36 - 40 - 43
PKA-RP60,71KAL.TH	39 - 42 - 45
PKA-RP100KAL.TH	41 - 45 - 49

Уровень шума (кривые NC)

PKA-RP35,50HAL

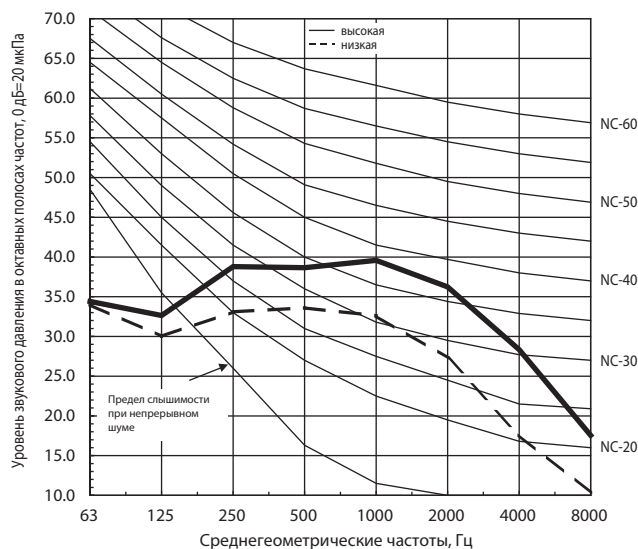

PKA-RP60,71KAL

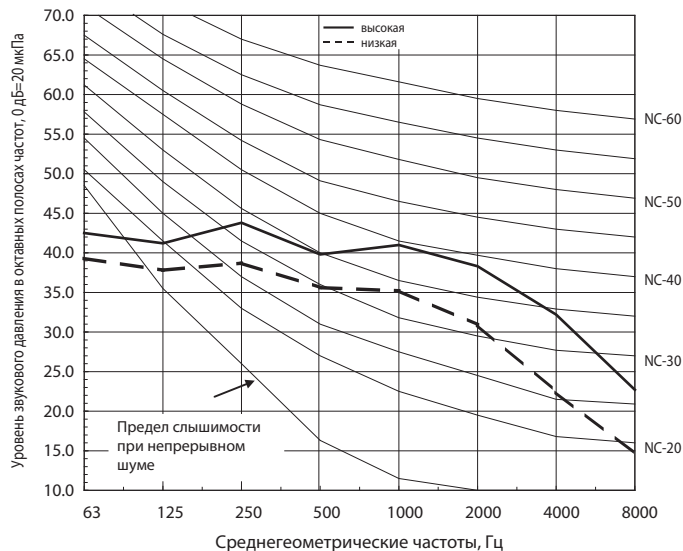

PKA-RP100KAL

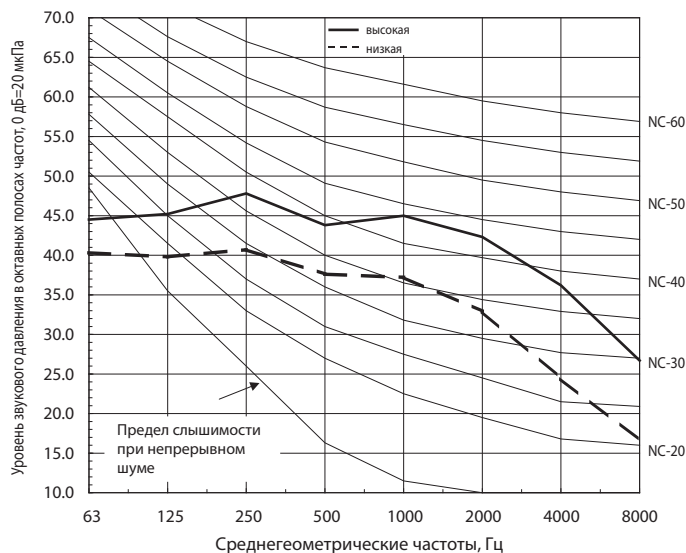

5. Размеры

PKA-RP35, 50HAL

единицы измерения: мм

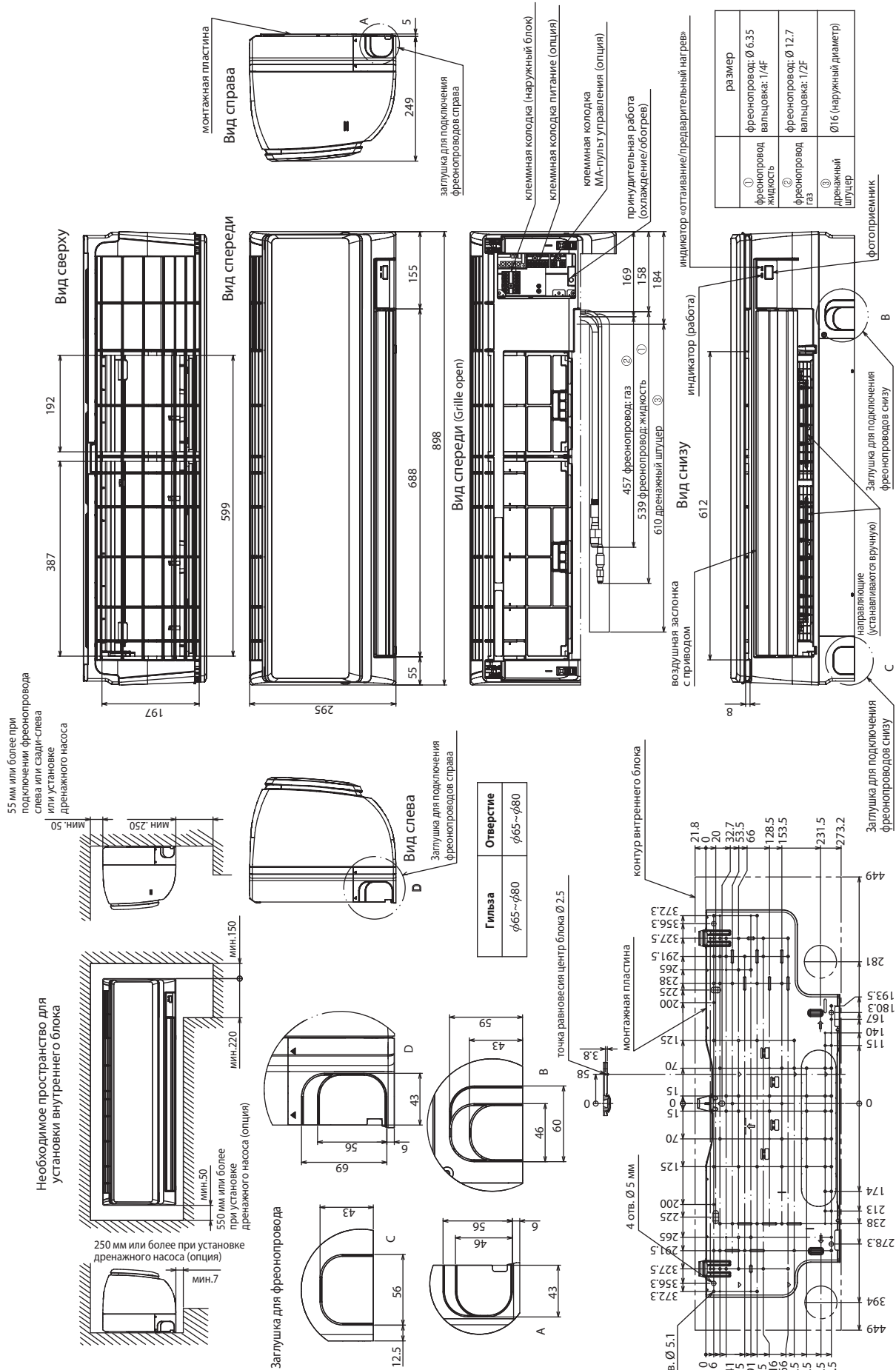

5. Размеры

Технические данные Mr. Slim (R410A)

PKA-RP60, 71, 100KAL.TH

единицы измерения: мм

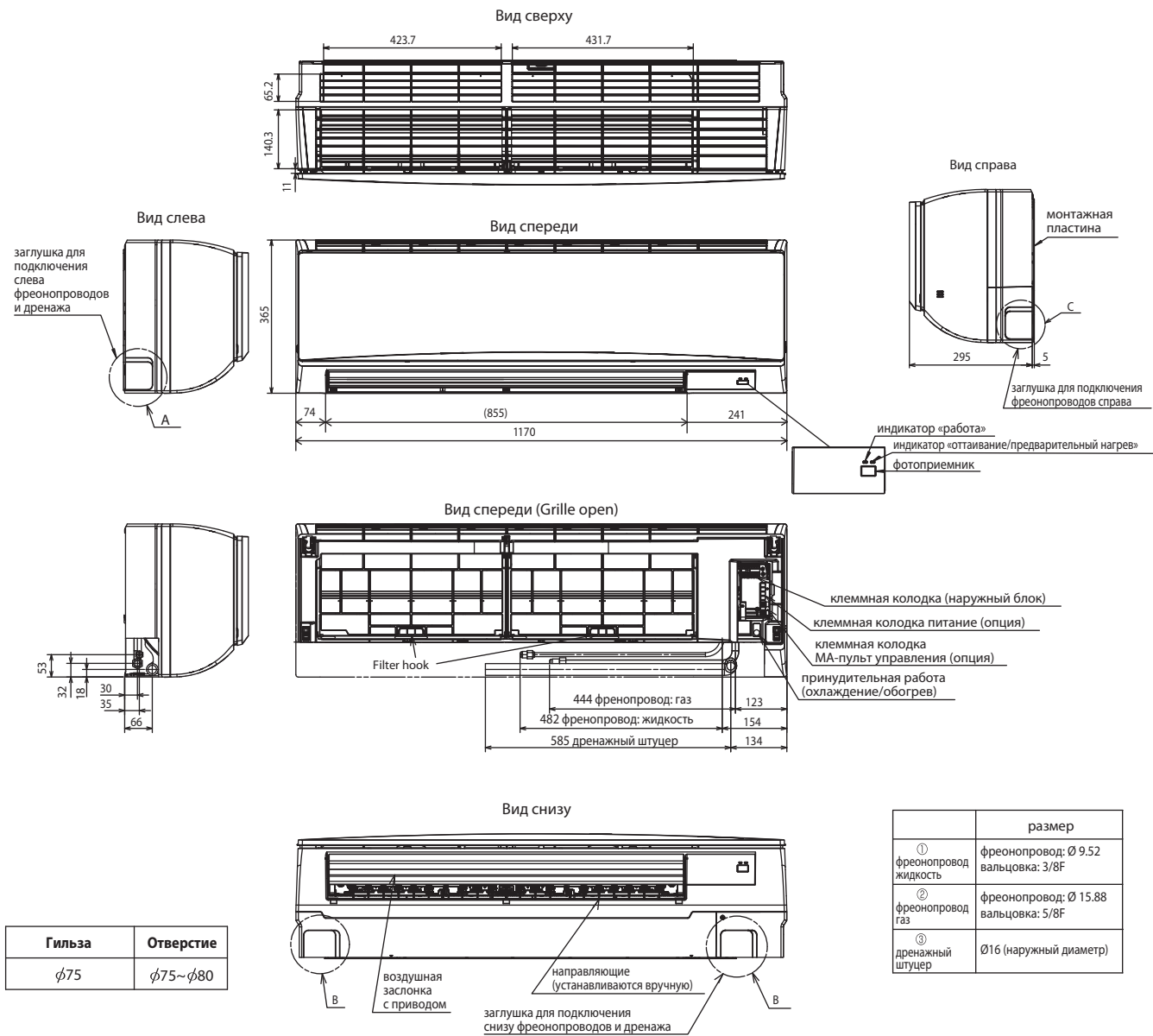

	размер
① фреоновод жидкость	фреоновод: Ø 9.52 вальцовка: 3/8F
② фреоновод газ	фреоновод: Ø 15.88 вальцовка: 5/8F
③ дренажный штуцер	Ø16 (наружный диаметр)

Размеры заглушки

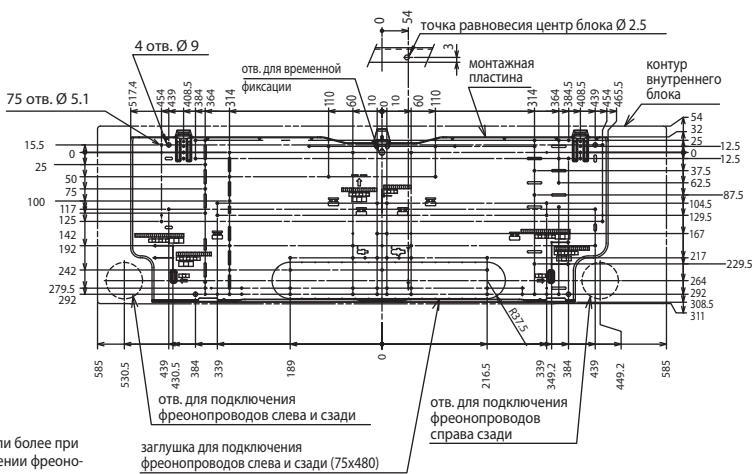
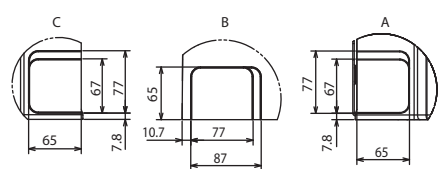

Необходимое пространство для установки внутреннего блока

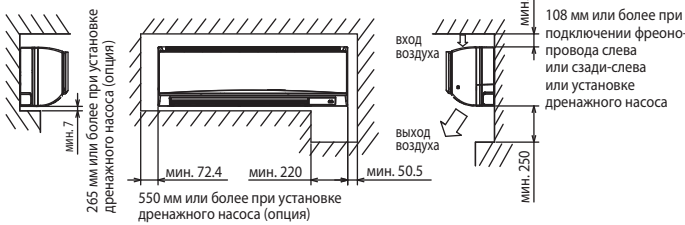

PKA-RP35, 50HAL

Обозначение	Наименование	Обозначение	Наименование
I.B	Плата управления внутреннего блока	M	Электродвигатель воздушной заслонки
CN2L	Разъем (LOSSNAY)	MS	Электродвигатель вентилятора
CN32	Разъем (внешний контакт управления)	S.W	Печатный узел переключателей
CN41	Разъем (НА клемма-A)	SWE2	Переключатель (принудительная работа)
CN51	Разъем (внешние цепи индикации)	TB2	Клеммная колодка (питание внутреннего блока (опция))
CN90	Разъем (внешнее управление)	TB4	Клеммная колодка (межблочное соединение)
DSA	Защитное устройство	TB5	Клеммная колодка (сигнальная линия пульта управления (опция))
FUSE	Предохранитель (3.15 A, 250 V)	TH1	Термистор комнатной температуры (0° C/15 кОм, 25° C/5.4 кОм)
LED1	Индикатор «питание» (I.B)	TH2	Термистор на фреонопроводе (жидкость) (0° C/15 кОм, 25° C/5.4 кОм)
LED2	Индикатор «питание» (R.B)	TH5	Термистор «конденсация/испарение» (0° C/15 кОм, 25° C/5.4 кОм)
LED3	Обмен данными «внутренний-наружный»	W.B	Плата фотоприемника
SW1	DIP-переключатель (выбор модели), см. таблицу 1	LED1	Индикатор «включено»: ЗЕЛ
SW2	DIP-переключатель (код произв.), см. таблицу 2	LED2	Индикатор «предварительный нагрев»: ОРА
SWE	DIP-переключатель (принудительное включение)	REC1	Фотоприемник
X1	Реле (дренажный насос) (опция)	DCL	Катушка индуктивности
ZNR01,02	Варистор	DP	Дренажный насос (опция)
CNP	Питание опционального дренажного насоса	FS	Поплавок (опция)
CN4F	Поплавок (дренажный насос - опция)		
R.B	Плата проводного пульта управления (опция)		
TB6	Клеммная колодка (сигнальная линия пульта управления)		

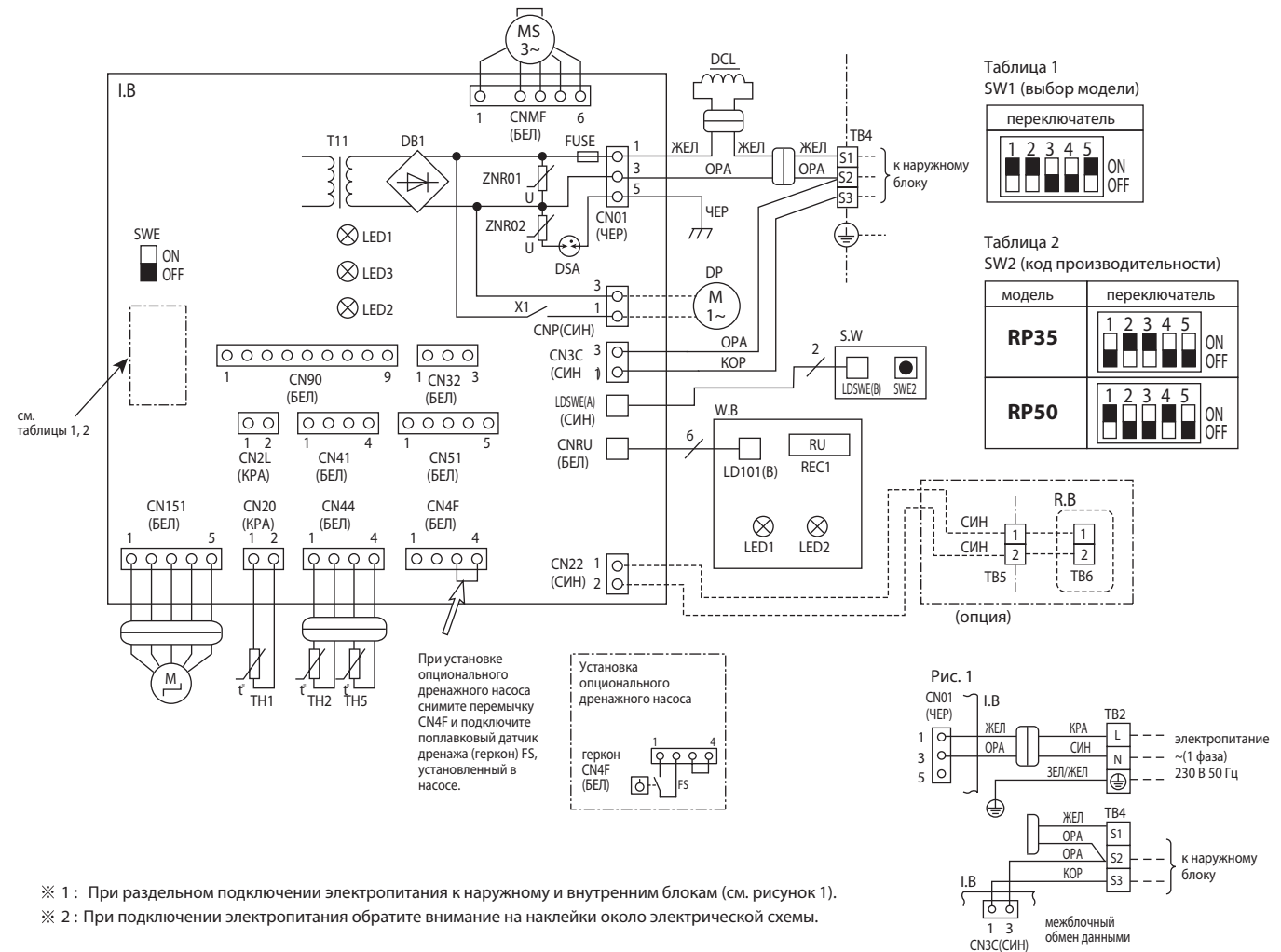

- ※ 1: При раздельном подключении электропитания к наружному и внутренним блокам (см. рисунок 1).
- ※ 2: При подключении электропитания обратите внимание на наклейки около электрической схемы.

Примечание:

1. Обозначения на электрической схеме: разъем , клеммная колодка
2. Межблочное соединение (наружный-внутренний) следует производить в строгом соблюдении соответствия клемм S1, S2, S3.
3. Подключение электропитания наружного блока показано в соответствующем разделе.
4. По межблочной линии связи одновременно передается и напряжение питания и интерфейсный сигнал.

PKA-RP60/71/100KAL.TH

Обозначение	Наименование	Обозначение	Наименование
I.B	Плата управления внутреннего блока	M	Электродвигатель воздушной заслонки
CN2L	Разъем (LOSSNAY)	MS	Электродвигатель вентилятора
CN32	Разъем (внешний контакт управления)	S.W	Печатный узел переключателей
CN41	Разъем (НА клемма-А)	SWE2	Переключатель (принудительная работа)
CN51	Разъем (внешние цепи индикации)	TB2	Клеммная колодка (питание внутреннего блока (опция))
CN90	Разъем (внешнее управление)	TB4	Клеммная колодка (межблочное соединение)
DSA	Защитное устройство	TB5	Клеммная колодка (сигнальная линия пульта управления (опция))
FUSE	Предохранитель (3.15 А, 250 В)	TH1	Термистор комнатной температуры (0°С/15 кОм, 25°С/5.4 кОм)
LED1	Индикатор «питание» (I.B)	TH2	Термистор на фреонопроводе (жидкость) (0°С/15 кОм, 25°С/5.4 кОм)
LED2	Индикатор «питание» (R.B)	TH5	Термистор «конденсация/испарение» (0°С/15 кОм, 25°С/5.4 кОм)
LED3	Обмен данными «внутренний-наружный»	W.B	Плата фотоприемника
SW1	DIP-переключатель (выбор модели), см. таблицу 1	LED1	Индикатор «включено»: ЗЕЛ
SW2	DIP-переключатель (код произв.), см. таблицу 2	LED2	Индикатор «предварительный нагрев»: ОРА
SWE	DIP-переключатель (принудительное включение)	REC1	Фотоприемник
X1	Реле (дренажный насос) (опция)	DCL	Катушка индуктивности
ZNR01,02	Варистор	DP	Дренажный насос (опция)
CNP	Питание опционального дренажного насоса	FS	Поплавок (опция)
CN4F	Поплавок (дренажный насос - опция)		
R.B	Плата проводного пульта управления (опция)		
TB6	Клеммная колодка (сигнальная линия пульта управления)		



Таблица 1
SW1 (выбор модели)



Таблица 2
SW2 (код производительности)

модель	переключатель	модель	переключатель	модель	переключатель
PKA-RP60KAL		PKA-RP71KAL		PKA-RP100KAL	

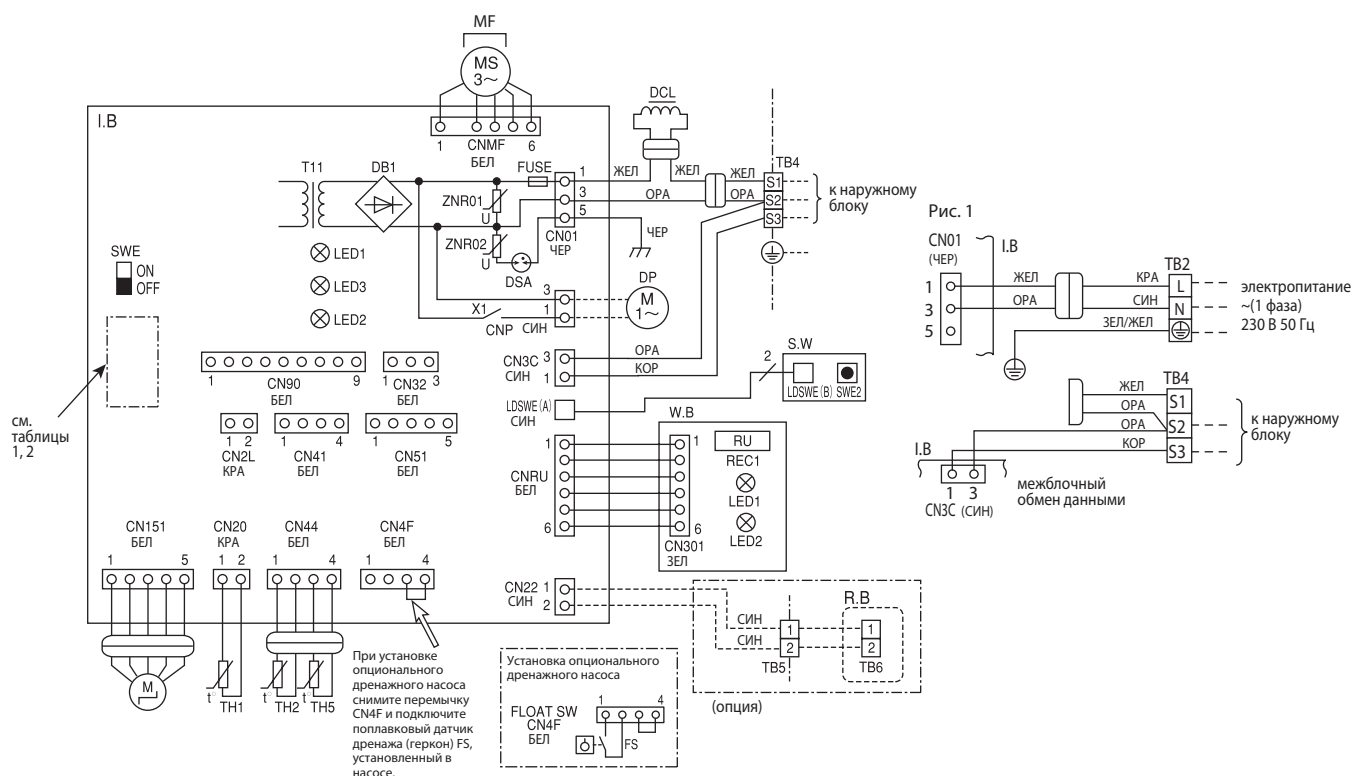
- ※ 1 : При раздельном подключении электропитания к наружному и внутренним блокам (см. рисунок 1).
- ※ 2 : При подключении электропитания обратите внимание на наклейки около электрической схемы.

Примечание:

- Обозначения на электрической схеме: разъем , клеммная колодка
- Межблочное соединение (наружный-внутренний) следует производить в строгом соблюдении соответствия клемм S1, S2, S3.
- Подключение электропитания наружного блока показано в соответствующем разделе.
- По межблочной линии связи одновременно передается и напряжение питания и интерфейсный сигнал.

PKA-RP35/50HAL

единицы измерения: мм

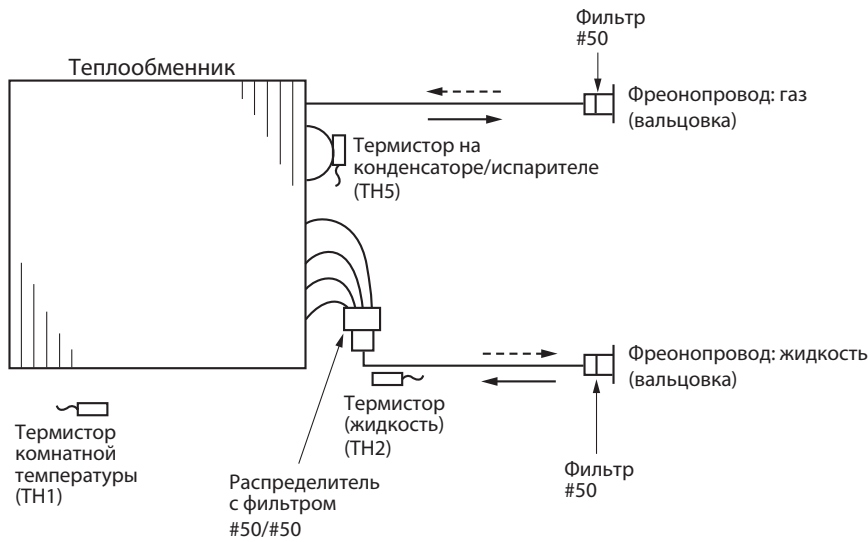

← Движение хладагента в режиме охлаждения
 ← - - Движение хладагента в режиме обогрева

PKA-RP60/71/100KAL.TH

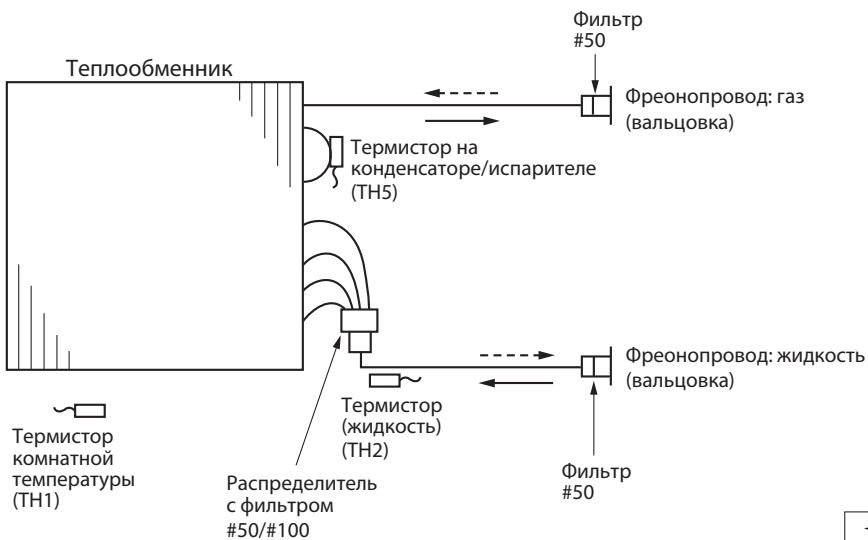

← Движение хладагента в режиме охлаждения
 ← - - Движение хладагента в режиме обогрева

PKA-RP35/50HAL

PKA-RP60/71/100KAL.TH

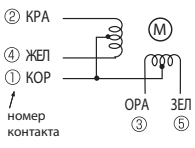
Наименование	Способ проверки и параметры														
Термистор комнатной темп. (TH1) Термистор на трубопроводе (TH2) Термистор «конденсация/испарение» (TH5)	Отключите разъем и измерьте сопротивление тестером. (окружающая температура 10 ~ 30°C) <table border="1" style="margin: 10px auto;"> <thead> <tr> <th>Исправен</th> <th>Неисправен</th> </tr> </thead> <tbody> <tr> <td>4.3 ~ 9.6 кОм</td> <td>замыкание или обрыв</td> </tr> </tbody> </table> (См. раздел «Температурная зависимость сопротивления термисторов»)	Исправен	Неисправен	4.3 ~ 9.6 кОм	замыкание или обрыв										
Исправен	Неисправен														
4.3 ~ 9.6 кОм	замыкание или обрыв														
Электродвигатель воздушной заслонки (MV) 	Измерьте сопротивление между клеммами с помощью тестера (при температуре 20°C). <table border="1" style="margin: 10px auto;"> <thead> <tr> <th colspan="4">Исправен</th> <th>Неисправен</th> </tr> </thead> <tbody> <tr> <td>①-② КОР-КРА</td> <td>①-③ КОР-ОРА</td> <td>①-④ КОР-ЖЕЛ</td> <td>①-⑤ КОР-ЗЕЛ</td> <td rowspan="2">замыкание или обрыв</td> </tr> <tr> <td colspan="4" style="text-align: center;">250 Ω ± 7%</td> </tr> </tbody> </table>	Исправен				Неисправен	①-② КОР-КРА	①-③ КОР-ОРА	①-④ КОР-ЖЕЛ	①-⑤ КОР-ЗЕЛ	замыкание или обрыв	250 Ω ± 7%			
Исправен				Неисправен											
①-② КОР-КРА	①-③ КОР-ОРА	①-④ КОР-ЖЕЛ	①-⑤ КОР-ЗЕЛ	замыкание или обрыв											
250 Ω ± 7%															
Электродвигатель вентилятора (MF)	См. методику проверки электродвигателя вентилятора (MF) на следующей странице.														

Температурная зависимость сопротивления термисторов

Термисторы для низких температур

- Термистор комнатной температуры (TH1)
- Термистор на трубопроводе (TH2)
- Термистор «конденсация/испарение» (TH5)

Термистор $R_0=15 \text{ кОм} \pm 3\%$
 Константа $B=3480 \pm 2\%$

$$R_t = 15 \exp \left\{ 3480 \left(\frac{1}{273+t} - \frac{1}{273} \right) \right\}$$

0°C	15 кОм
10°C	9.6 кОм
20°C	6.3 кОм
25°C	5.4 кОм
30°C	4.3 кОм
40°C	3.0 кОм

Термистор для низких температур

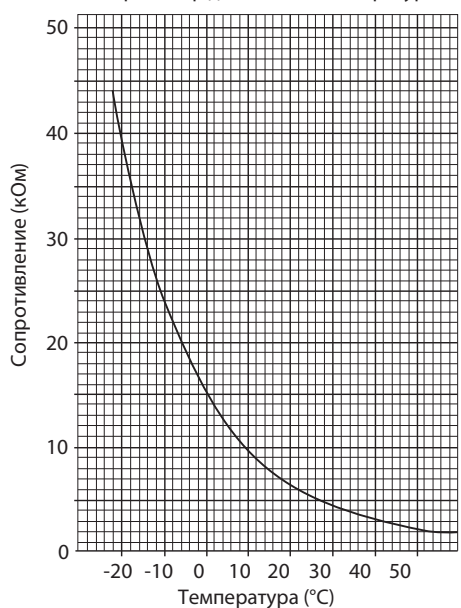

PKA-RP35/50HAL PKA-RP60/71/100KAL.TH

Проверка электродвигателя вентилятора

Примечания

- 1) На разъеме CNMF электродвигателя присутствует высокое напряжение. Соблюдайте меры предосторожности при ремонте блока.
- 2) Не отключайте разъем электродвигателя при включенном питании внутреннего блока. Это может привести к выходу из строя электродвигателя и платы управления.

Симптом неисправности: двигатель не может вращаться.

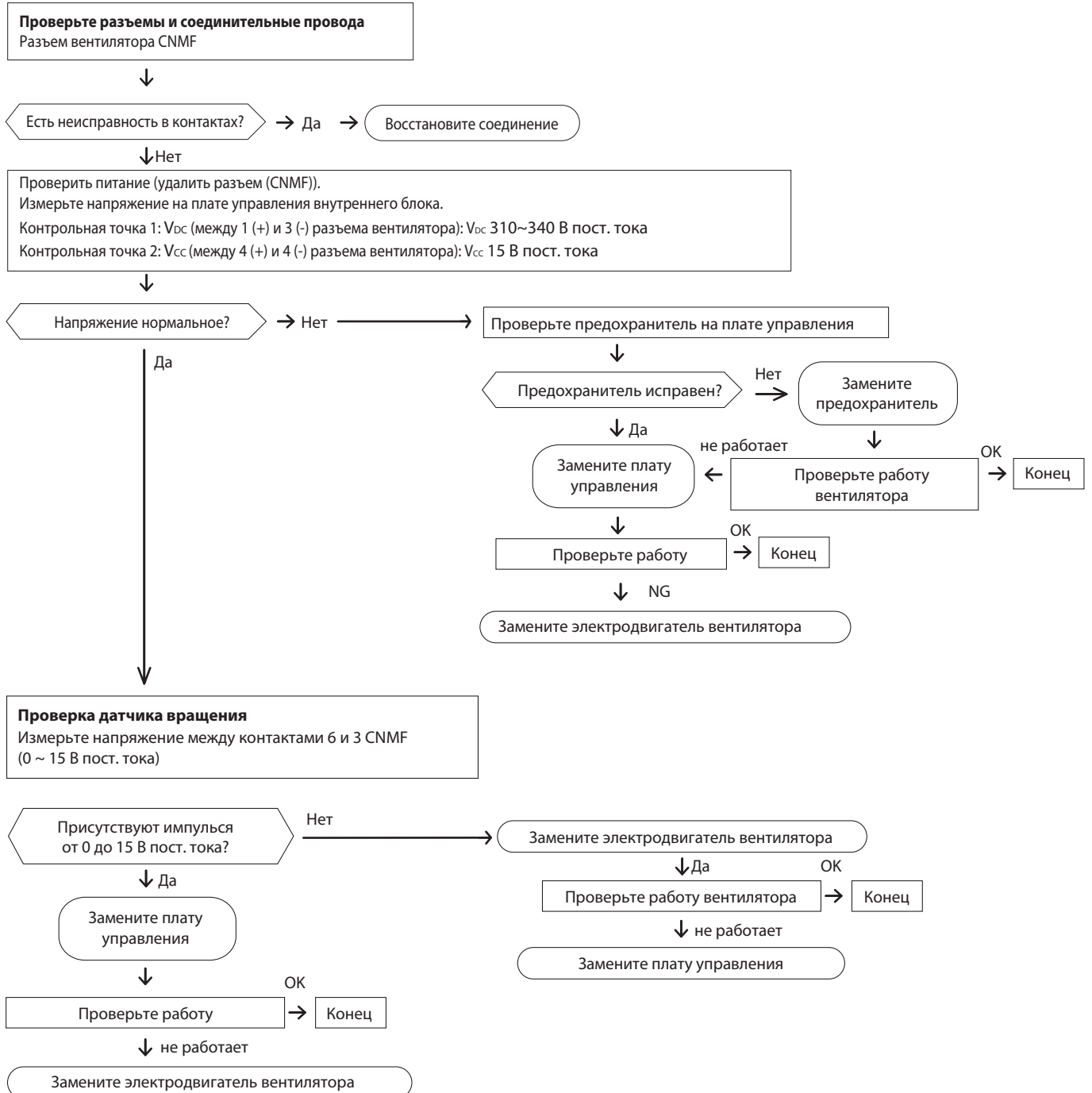

PKA-RP35/50HAL
PKA-RP60/71/100KAL.TH

Плата управления

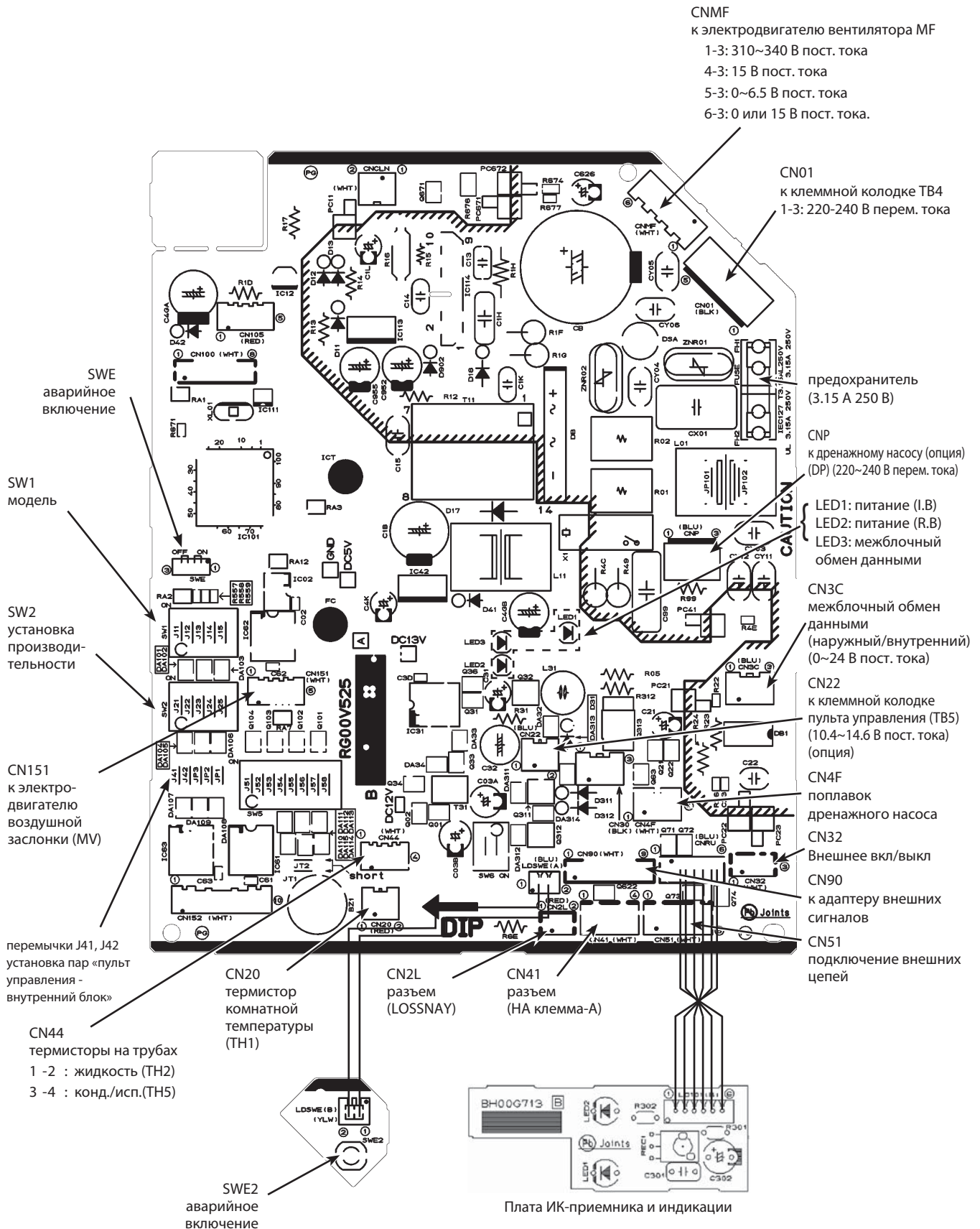









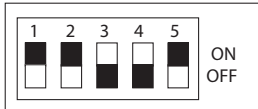

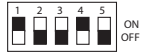

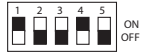

PKA-RP35/50HAL PKA-RP60/71/100KAL.TH

Переключатели и перемычки позволяют модифицировать сервисную плату для использования в конкретной модели. SW1 и SW2 установлены только на сервисных платах.

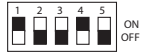
Параметры «модель» и «производительность» сохраняются в энергонезависимой памяти микроконтроллера внутреннего блока.

Обозначение: перемычка установлена — ○ , удалена — ×

Наименование	Назначение	Положение переключателей и перемычек	Примечание																	
SW1	установка модели	<p>положение переключателя для PKA-RP35/50HAL</p>  <p>положение переключателя для PKA-RP60/71/100KAL</p> 																		
SW2	установка производительности	<table border="1"> <thead> <tr> <th>модель</th> <th>положение переключателя</th> </tr> </thead> <tbody> <tr> <td>PKA-RP35HAL</td> <td></td> </tr> <tr> <td>PKA-RP50HAL</td> <td></td> </tr> <tr> <td>PKA-RP60KAL</td> <td></td> </tr> <tr> <td>PKA-RP71KAL</td> <td></td> </tr> <tr> <td>PKA-RP100KAL</td> <td></td> </tr> </tbody> </table>	модель	положение переключателя	PKA-RP35HAL		PKA-RP50HAL		PKA-RP60KAL		PKA-RP71KAL		PKA-RP100KAL							
модель	положение переключателя																			
PKA-RP35HAL																				
PKA-RP50HAL																				
PKA-RP60KAL																				
PKA-RP71KAL																				
PKA-RP100KAL																				
J41 J42	номер пары: «пульт управления - внутренний блок»	<table border="1"> <thead> <tr> <th rowspan="2">Установлен номер на пульте</th> <th colspan="2">Перемычки</th> </tr> <tr> <th>J41</th> <th>J42</th> </tr> </thead> <tbody> <tr> <td>0</td> <td>○</td> <td>○</td> </tr> <tr> <td>1</td> <td>×</td> <td>○</td> </tr> <tr> <td>2</td> <td>○</td> <td>×</td> </tr> <tr> <td>3 ~ 9</td> <td>×</td> <td>×</td> </tr> </tbody> </table>	Установлен номер на пульте	Перемычки		J41	J42	0	○	○	1	×	○	2	○	×	3 ~ 9	×	×	<p>Заводская настройка: пульт управления - «0», плата управления внутреннего блока - J41 и J42 установлены.</p> <p>Функция применяется для индивидуального управления внутренними блоками в одном помещении с ИК-пультов управления. Предусмотрена возможность задания четырех различных пар.</p>
Установлен номер на пульте	Перемычки																			
	J41	J42																		
0	○	○																		
1	×	○																		
2	○	×																		
3 ~ 9	×	×																		
JP3	тип платы управления внутреннего блока	<table border="1"> <thead> <tr> <th>Плата управления</th> <th>JP3</th> </tr> </thead> <tbody> <tr> <td>установлена в блок</td> <td>×</td> </tr> <tr> <td>запчасть</td> <td>○</td> </tr> </tbody> </table>	Плата управления	JP3	установлена в блок	×	запчасть	○												
Плата управления	JP3																			
установлена в блок	×																			
запчасть	○																			

PKA-RP50HAL

Распределение температуры

Режим: охлаждение воздуха
 Целевая температура: 27°C
 Направление потока: горизонтальное
 Скорость вентилятора: высокая



Режим: нагрев воздуха
 Целевая температура: 20°C
 Направление потока: вертикальное (вниз)
 Скорость вентилятора: высокая



PKA-RP100KAL.TH

Распределение температуры

Режим: охлаждение воздуха
 Целевая температура: 27°C
 Направление потока: горизонтальное
 Скорость вентилятора: высокая



Режим: нагрев воздуха
 Целевая температура: 20°C
 Направление потока: вертикальное (вниз)
 Скорость вентилятора: высокая



Примечание: Данные эпюры показывают типичное распределение воздушных потоков при указанных условиях. В реальном помещении распределение потоков может отличаться из-за температурных условий, высоты потолка, тепловой нагрузки, препятствий и др.

PKA-RP50HAL

Распределение скорости воздушного потока

Режим: вентиляция

Направление потока: горизонтальное
Скорость вентилятора: высокая

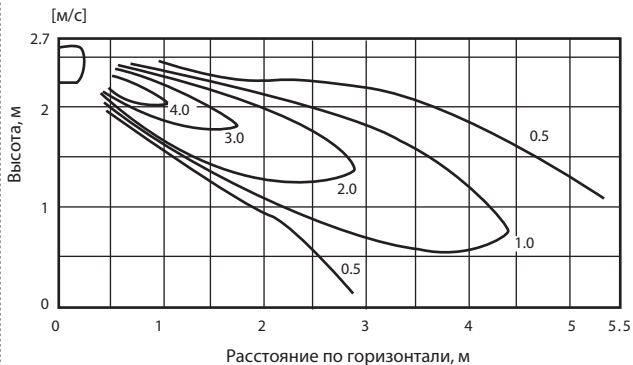

Режим: вентиляция

Направление потока: вертикальное (вниз)
Скорость вентилятора: высокая



PKA-RP100KAL.TH

Распределение скорости воздушного потока

Режим: вентиляция

Направление потока: горизонтальное
Скорость вентилятора: высокая



Режим: вентиляция

Направление потока: вертикальное (вниз)
Скорость вентилятора: высокая

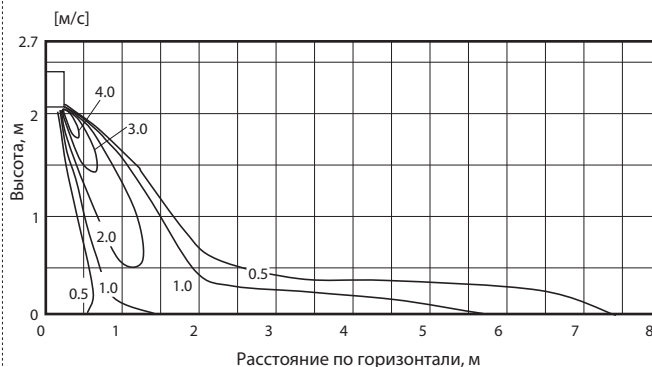

Примечание: Данные эпюры показывают типичное распределение воздушных потоков при указанных условиях. В реальном помещении распределение потоков может отличаться из-за температурных условий, высоты потолка, тепловой нагрузки, препятствий и др.

11. Эпюры распределения скорости и температуры

Технические данные Mr. Slim (R410A)

Скорость воздуха на выходе внутреннего блока и зона покрытия

		PKA-RP35HAL	PKA-RP50HAL
Расход воздуха	м ³ /мин	12	12
Скорость воздуха	м/с	6.1	6.1
Зона покрытия	м	10.8	10.8

		PKA-RP60KAL	PKA-RP71KAL	PKA-RP100KAL
Расход воздуха	м ³ /мин	22	22	26
Скорость воздуха	м/с	6.0	6.0	6.8
Зона покрытия	м	14.3	14.3	16.1

Примечания:

- 1) Зона покрытия - это расстояние на котором скорость движения воздуха, выходящего горизонтально из внутреннего блока, уменьшается до 0,25 м/с. Скорость вентилятора — высокая.
- 2) Величина зоны покрытия может быть использована только для справки, так как реальная скорость воздуха зависит от размеров и конфигурации помещения, а также от расположения мебели.

12. Расположение центра тяжести

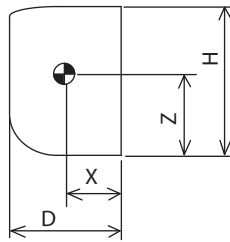
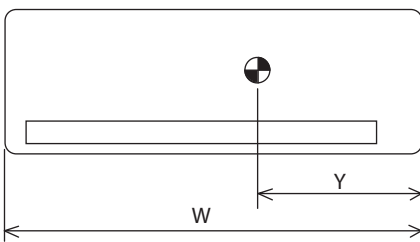

ед. изм.: мм

Модель	W	D	H	X	Y	Z
PKA-RP35HAL	898	249	295	120	390	160
PKA-RP50HAL	898	249	295	120	390	160
PKA-RP60KAL	1170	295	365	190	460	190
PKA-RP71KAL	1170	295	365	190	460	190
PKA-RP100KAL	1170	295	365	190	460	190

13. Список опций

	Наименование	Описание	Страница
1	PAC-SE41TS-E	Выносной датчик комнатной температуры	36
2	PAC-SE55RA-E	Ответная часть к разъему CN32 (включение/выключение)	37
3	PAC-SA88HA-E	Ответная часть к разъему CN51 (индикация: "включение/выключение", "неисправность")	38
4	MAC-397IF-E	Конвертер для подключения внешних цепей управления и контроля (при использовании наружных блоков SUZ)	39
5	MAC-399IF-E	Конвертер для подключения к сигнальной линии Сити Мульти - M-NET (при использовании наружных блоков SUZ)	40
6	MAC-821SC-E	Центральный пульт (вкл/выкл) на 8 блоков	41
7	PAC-SH75DM-E	Дренажный насос (для моделей PKA-RP35/50HAL)	69
8	PAC-SH94DM-E	Дренажный насос (для моделей PKA-RP60/71/100KAL)	69
9	PAR-21MAAT-E	Проводной пульт управления (в комплекте клеммная колодка)	70

7-8. PAC-SH75DM-E/PAC-SH94DM-E Дренажные насосы для моделей PKA-RP HAL/KAL



Описание

Насос PAC-SH75DM-E предназначен для отвода дренажа от настенных внутренних блоков PKA-RP35/50HAL.

Насос PAC-SH94DM-E предназначен для отвода дренажа от настенных внутренних блоков PKA-RP60/71/100KAL.

Электропитание	220-240 В, 50 Гц
Потребляемая мощность	12 Вт
Рабочий ток	0.114 А
Напор (высота подъема дренажа)	Не более 500 мм от верхнего уровня дренажного насоса
Производительность	не менее 24 л/ч
Размеры (мм)	300 (высота) x 300 (ширина) x 187 (глубина)

Размеры

ед. изм. - мм

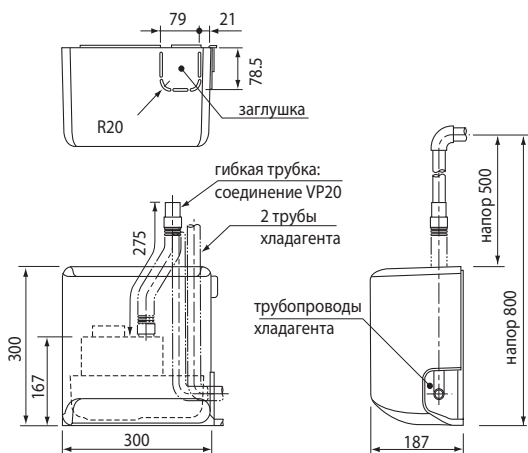

Установка монтажной пластины

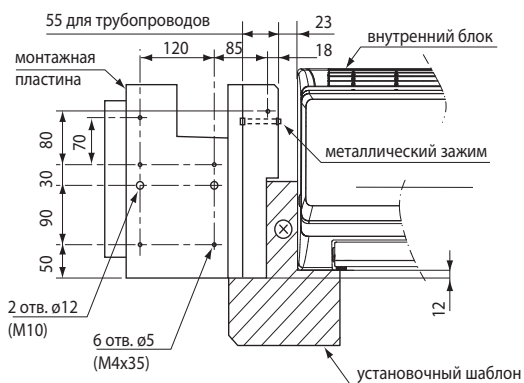

Пространство для установки дренажного насоса

пространство для обслуживания

Значения в скобках указаны для блоков PKA-RP KAL. Все остальные размеры совпадают для блоков HAL и KAL.

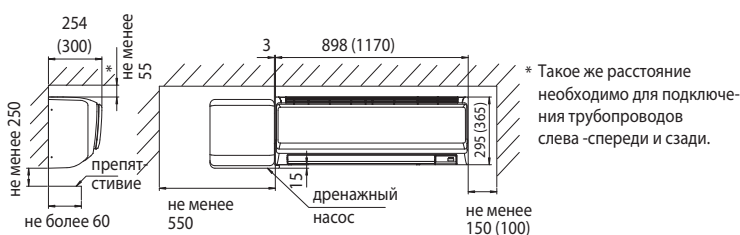

* Такое же расстояние необходимо для подключения трубопроводов слева -спереди и сзади.

Принадлежности

Проверьте комплектность поставки перед установкой изделия.

(A) дренажный насос	(B) саморезы	(C) дренажная трубка	(D) термоизоляция дренажной трубки	(E) Металлический зажим	(F) Пластиковый хомут	(G) Бумажный установочный шаблон	(H) Схема электрических соединений
x 1	 (M4 x 16) x 1 (M4 x 35) x 6	x 1	x 1	x 1	x 1	x 1	x 1

Примечание

Позиции (B) и (F) упакованы под декоративной крышкой насоса. Снимите крышку и извлеките их перед установкой насоса.

9. PAR-21MAAT-E Настенный пульт управления (комплект)



Описание

Настенный пульт PAR-21MAAT-E предназначен для настенных внутренних блоков PKA-RP HAL/KAL. Комплект состоит из пульта управления PAR-21MAA и клеммной колодки с набором соединительных проводов.

Клеммная колодка	250 В, 10 А
Кабель	не более Ø1,6 мм

Размеры

ед. изм. - мм

Клеммная колодка

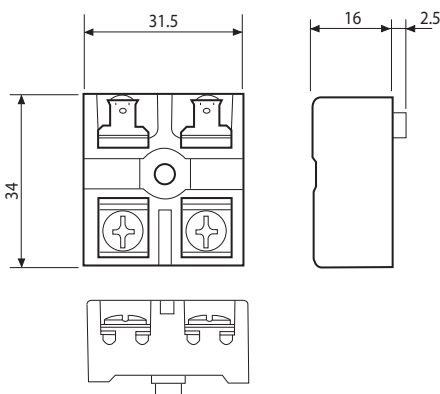

Соединительные провода А и В

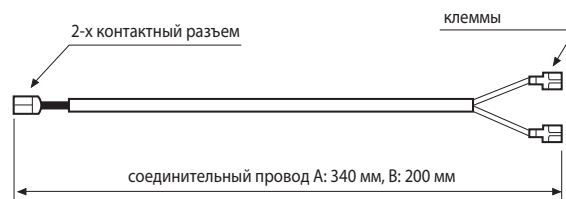

Электрическая схема соединений

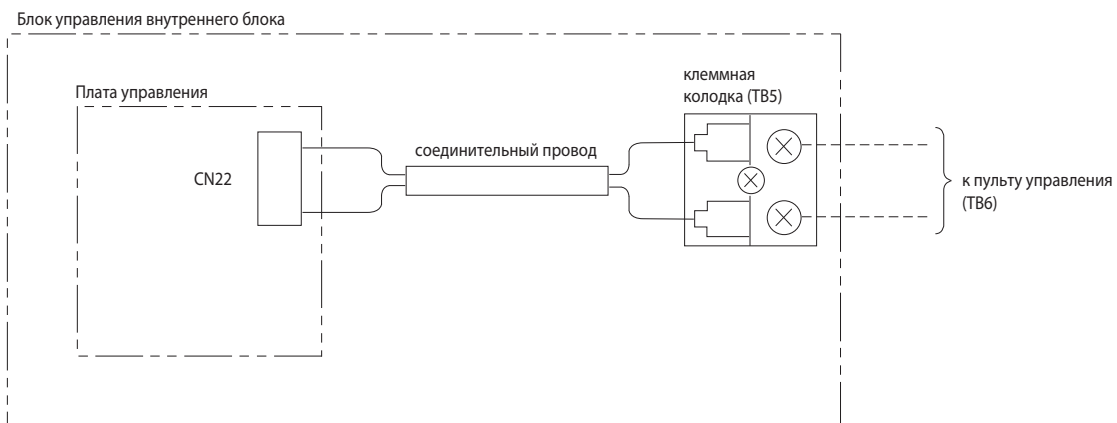

Содержание раздела

1-3. ПОДВЕСНОЙ БЛОК PCA-RP KA	72
1. Общие сведения	72
2. Спецификация систем	74
3. Характеристики внутренних блоков	78
4. Шумовые характеристики	80
5. Организация притока свежего воздуха	82
6. Размеры	83
7. Электрическая схема	86
8. Гидравлическая схема	87
9. Характеристики основных компонентов	88
10. Контрольные точки	90
11. Переключатели и перемычки	91
12. Эпюры распределения температуры и скорости	92
13. Положение центра тяжести	94
14. Список опций	94
15. Описание опций	95

1. Общие сведения

PCA-RP50/60/71/100/125/140KA

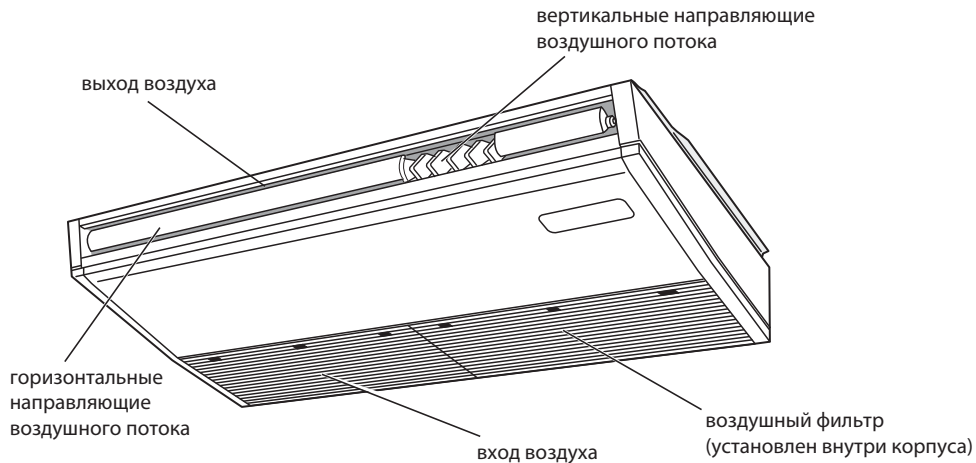

Пульт управления PAR-21MAA

Проводной настенный пульт управления PAR-21MAA поставляется в комплекте с внутренним блоком.

Пульт сохраняет сделанные настройки, и включение кнопкой «ON/OFF» будет происходить с уже установленными параметрами.

• Назначение кнопок

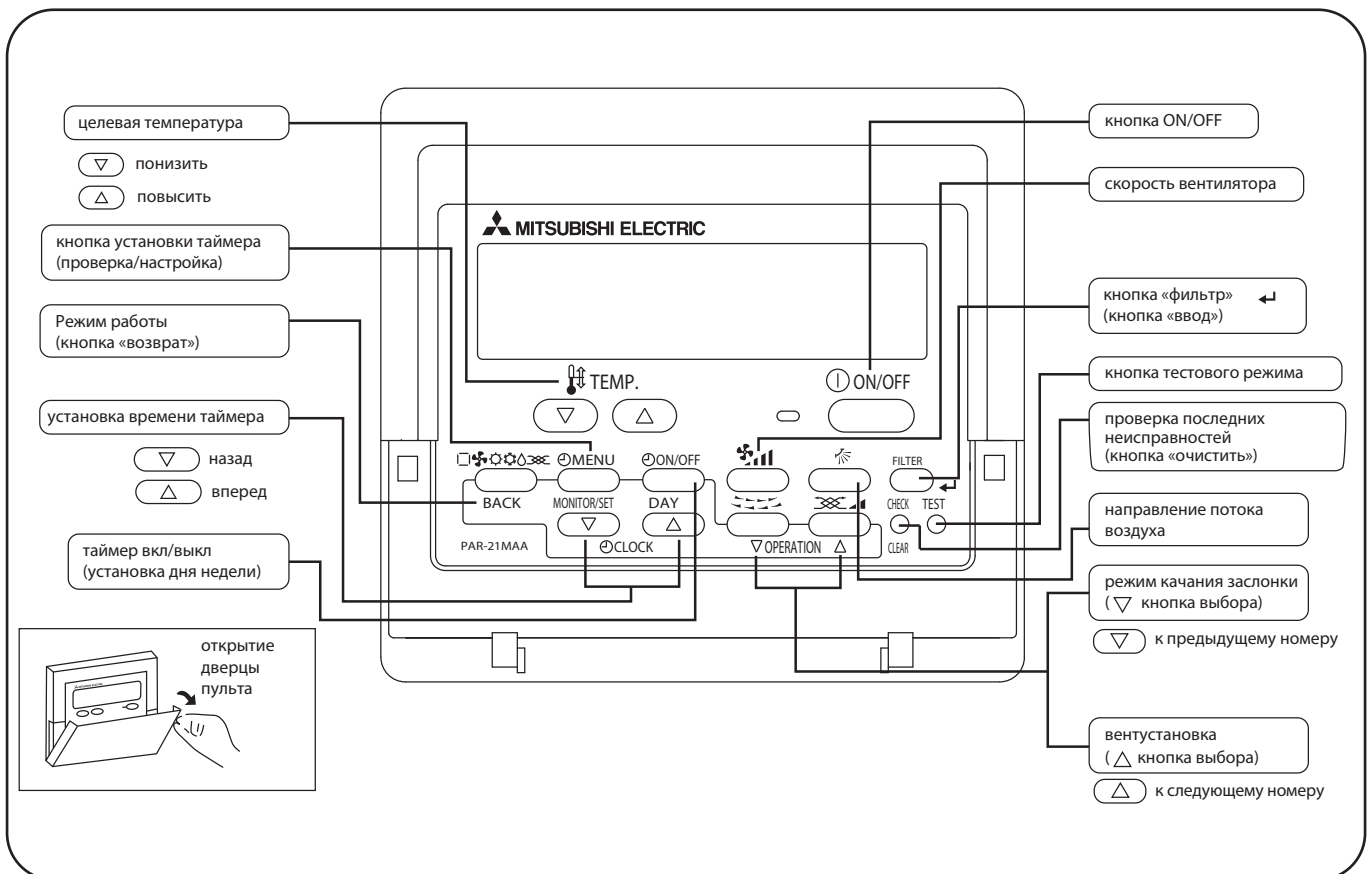

PCA-RP50/60/71/100/125/140KA

• Жидкокристаллический дисплей пульта управления

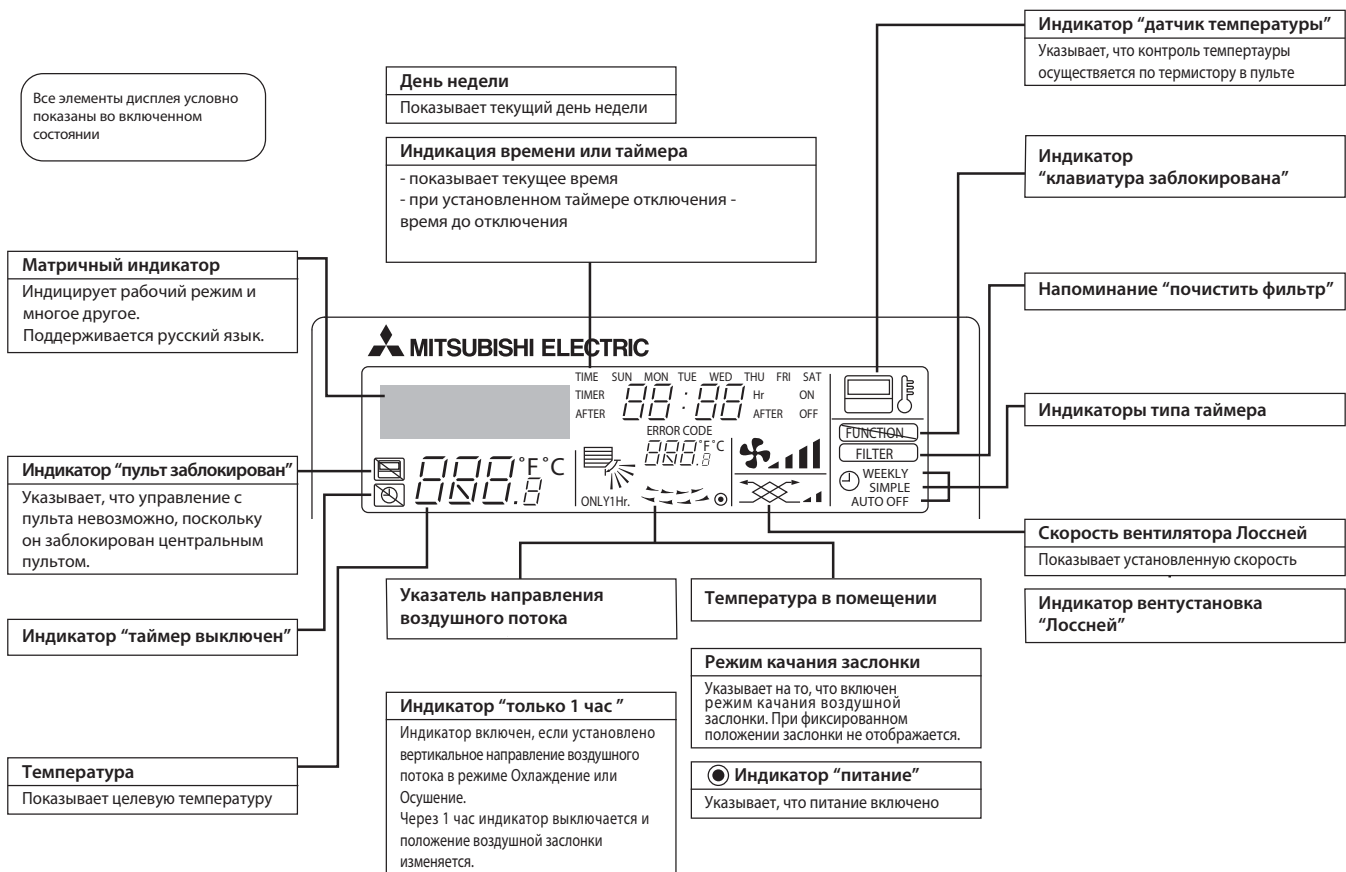

Примечания:

- Если питание включено, а блок выключен, то горит только индикатор "питание".
- Если выбрать на пульте управления отсутствующую на данном внутреннем блоке функцию, то на дисплее будет появляться надпись "Not Available". В случае, если пульт управляет несколькими внутренними блоками, то эта надпись будет появляться при отсутствии данной функции на главном блоке.
- При первом подключении питания на пульте на некоторое время (не более 2 минут) включается индикатор "пульт заблокирован", а на матричном индикаторе надпись "подождите". Это не является неисправностью, и после выключения надписи можно управлять системой.

Комбинации с наружными блоками серии Power Inverter: PUHZ-RP

Модель	внутренний блок			PCA-RP50KA	PCA-RP60KA	PCA-RP71KA	PCA-RP100KA	PCA-RP100KA	
	наружный блок			PUHZ-RP50VHA4	PUHZ-RP60VHA4	PUHZ-RP71VHA4	PUHZ-RP100VKA	PUHZ-RP100YKA	
Электропитание				Подключается к наружному блоку					
				1 фаза, 220 В	1 фаза, 220 В	1 фаза, 220 В	1 фаза, 220 В	3 фазы, 380 В	
Хладагент				R410A					
Охлаждение	Производительность	номинал	кВт	5,0	6,0	7,1	10,0	10,0	
		максимум	кВт	5,6	6,7	8,1	11,4	11,4	
		минимум	кВт	2,3	2,7	3,3	4,9	4,9	
	Коэффициент производительности по явной теплоте SHF	номинал		0,79	0,81	0,76	0,77	0,77	
	Потребляемая мощность	номинал	кВт	1,56	1,50	1,96	2,63	2,63	
	Коэффициент энергоэффективности EER				3,21	4,00	3,62	3,80	3,80
Класс энергоэффективности				A					
Нагрев	Производительность	номинал	кВт	5,5	7,0	8,0	11,2	11,2	
		максимум	кВт	6,6	8,2	10,2	14,0	14,0	
		минимум	кВт	2,5	2,8	3,5	4,5	4,5	
	Потребляемая мощность	номинал	кВт	1,52	1,94	2,21	3,02	3,02	
	Коэффициент энергоэффективности COP				3,62	3,61	3,62	3,71	3,71
	Класс энергоэффективности				A				
Максимальный рабочий ток			A	13,4	19,4	19,4	27,2	8,7	
Фреоно-провод	Диаметр жидкостной линии		мм	6,35	9,52	9,52	9,52	9,52	
	Диаметр газовой линии		мм	12,7	15,88	15,88	15,88	15,88	
	Длина магистрали		м	50	50	50	75	75	
	Перепад высот		м	30	30	30	30	30	
Диапазон температур наружного воздуха	Режим охлаждения	мин.	°C	-5 (-15* - при установленной панели защиты от ветра)					
		макс.	°C	46	46	46	46	46	
	Режим нагрева	мин.	°C	-11	-20	-20	-20	-20	
		макс.	°C	21	21	21	21	21	

Модель	внутренний блок			PCA-RP125KA	PCA-RP125KA	PCA-RP140KA	PCA-RP140KA	
	наружный блок			PUHZ-RP125VKA	PUHZ-RP125YKA	PUHZ-RP140VKA	PUHZ-RP140YKA	
Электропитание				Подключается к наружному блоку				
				1 фаза, 220 В	3 фазы, 380 В	1 фаза, 220 В	3 фазы, 380 В	
Хладагент				R410A				
Охлаждение	Производительность	номинал	кВт	12,5	12,5	14,0	14,0	
		максимум	кВт	14,0	14,0	15,3	15,3	
		минимум	кВт	5,5	5,5	6,2	6,2	
	Коэффициент производительности по явной теплоте SHF	номинал		0,72	0,72	0,71	0,71	
	Потребляемая мощность	номинал	кВт	3,88	3,88	4,36	4,36	
	Коэф. энергоэффективности EER				3,22	3,22	3,21	3,21
Класс энергоэффективности				A				
Нагрев	Производительность	номинал	кВт	14,0	14,0	16,0	16,0	
		максимум	кВт	16,0	16,0	18,0	18,0	
		минимум	кВт	5,0	5,0	5,7	5,7	
	Потребляемая мощность	номинал	кВт	3,88	3,88	4,43	4,43	
	Коэффициент энергоэффективности COP				3,61	3,61	3,61	3,61
	Класс энергоэффективности				A			
Максимальный рабочий ток			A	27,3	10,3	28,9	11,9	
Фреоно-провод	Диаметр жидкостной линии		мм	9,52	9,52	9,52	9,52	
	Диаметр газовой линии		мм	15,88	15,88	15,88	15,88	
	Длина магистрали		м	75	75	75	75	
	Перепад высот		м	30	30	30	30	
Диапазон температур наружного воздуха	Режим охлаждения	мин.	°C	-5 (-15* - при установленной панели защиты от ветра)				
		макс.	°C	46	46	46	46	
	Режим нагрева	мин.	°C	-20	-20	-20	-20	
		макс.	°C	21	21	21	21	

Комбинации с наружными блоками серии Standard Inverter: SUZ-KA и PУНЗ-Р

Модель		внутренний блок		PCA-RP50KA	PCA-RP60KA	PCA-RP71KA
		наружный блок		SUZ-KA50VA	SUZ-KA60VA	SUZ-KA71VA
Электропитание				Подключается к наружному блоку		
				1 фаза, 220 В	1 фаза, 220 В	1 фаза, 220 В
Хладагент				R410A		
Охлаждение	Производительность	номинал	кВт	5,0	5,7	7,1
		максимум	кВт	5,6	6,3	8,1
		минимум	кВт	1,1	1,1	0,9
	Коэффициент производительности по явной теплоте SHF	номинал		0,79	0,81	0,76
	Потребляемая мощность	номинал	кВт	1,66	1,77	2,21
	Коэффициент энергоэффективности EER			3,01	3,22	3,21
Класс энергоэффективности				B	A	A
Нагрев	Производительность	номинал	кВт	5,5	6,9	7,9
		максимум	кВт	6,6	8,0	10,2
		минимум	кВт	0,9	0,9	0,9
	Потребляемая мощность	номинал	кВт	1,71	2,02	2,32
	Коэффициент энергоэффективности COP			3,22	3,42	3,41
	Класс энергоэффективности				C	B
Максимальный рабочий ток			A	16,4	16,4	16,4
Фреоно-провод	Диаметр жидкостной линии		мм	6,35	6,35	9,52
	Диаметр газовой линии		мм	12,7	15,88	15,88
	Длина магистрали		м	30	30	30
	Перепад высот		м	30	30	30
Диапазон температур наружного воздуха	Режим охлаждения	мин.	°C	-15	-15	-15
		макс.	°C	43	43	43
	Режим нагрева	мин.	°C	-10	-10	-10
		макс.	°C	24	24	24

Модель		внутренний блок		PCA-RP100KA	PCA-RP125KA	PCA-RP140KA
		наружный блок		PУНЗ-Р100VHA3	PУНЗ-Р125VHA3	PУНЗ-Р140VHA3
Электропитание				Подключается к наружному блоку		
				1 фаза, 220 В	1 фаза, 220 В	1 фаза, 220 В
Хладагент				R410A		
Охлаждение	Производительность	номинал	кВт	9,4	12,3	13,6
		максимум	кВт	11,2	14,0	15,0
		минимум	кВт	4,9	5,5	5,5
	Коэффициент производительности по явной теплоте SHF	номинал		0,77	0,72	0,71
	Потребляемая мощность	номинал	кВт	3,13	4,09	4,84
	Коэфф. энергоэффективности EER			3,00	3,01	2,81
Класс энергоэффективности				C	B	C
Нагрев	Производительность	номинал	кВт	11,2	14,0	16,0
		максимум	кВт	12,5	16,0	18,0
		минимум	кВт	4,5	5,0	5,0
	Потребляемая мощность	номинал	кВт	3,28	4,12	4,69
	Коэффициент энергоэффективности COP			3,41	3,40	3,41
	Класс энергоэффективности				B	C
Максимальный рабочий ток			A	28,7	28,8	30,4
Фреоно-провод	Диаметр жидкостной линии		мм	9,52	9,52	9,52
	Диаметр газовой линии		мм	15,88	15,88	15,88
	Длина магистрали		м	50	50	50
	Перепад высот		м	30	30	30
Диапазон температур наружного воздуха	Режим охлаждения	мин.	°C	-5 (-15* - при установленной панели защиты от ветра)		
		макс.	°C	46	46	46
	Режим нагрева	мин.	°C	-15	-15	-15
		макс.	°C	21	21	21

Комбинации с наружными блоками серии без инвертора: PУН-Р

Модель	внутренний блок		PCA-RP71KA		PCA-RP100KA	
	наружный блок		PУН-P71VHA		PУН-P100VHA	
Электропитание			Подключается к наружному блоку			
			1 фаза, 220 В		1 фаза, 220 В	
Хладагент			R410A			
Охлаждение	Производительность	номинал	кВт	8.0	10.0	
		максимум	кВт	-	-	
		минимум	кВт	-	-	
	Коэффициент производительности по явной теплоте SHF	номинал		0.76	0.77	
	Потребляемая мощность	номинал	кВт	2.85	3.56	
	Коэфф. энергоэффективности EER			2.81	2.81	
Класс энергоэффективности			-			
Нагрев	Производительность	номинал	кВт	9.0	11.5	
		максимум	кВт	-	-	
		минимум	кВт	-	-	
	Потребляемая мощность	номинал	кВт	2.8	3.37	
	Коэффициент энергоэффективности COP			3.21	3.41	
	Класс энергоэффективности			-		
Максимальный рабочий ток			A	23.9	29.2	
Фреоно-провод	Диаметр жидкостной линии		мм	9,52	9,52	
	Диаметр газовой линии		мм	15,88	15,88	
	Длина магистрали		м	50	50	
	Перепад высот		м	50	50	
Диапазон температур наружного воздуха	Режим охлаждения	мин.	°C	-5 (-15* - при установленной панели защиты от ветра)		
		макс.	°C	46	46	
	Режим нагрева	мин.	°C	-11	-11	
		макс.	°C	24	24	

Модель	внутренний блок		PCA-RP71KA		PCA-RP100KA		PCA-RP125KA		PCA-RP140KA	
	наружный блок		PУН-P71YHA		PУН-P100YHA		PУН-P125YHA		PУН-P140YHA	
Электропитание			Подключается к наружному блоку							
			3 фазы, 380 В		3 фазы, 380 В		3 фазы, 380 В		3 фазы, 380 В	
Хладагент			R410A							
Охлаждение	Производительность	номинал	кВт	8.0	10.0	12.3	14.0			
		максимум	кВт	-	-	-	-			
		минимум	кВт	-	-	-	-			
	Коэффициент производительности по явной теплоте SHF	номинал		0.76	0.77	0.72	0.71			
	Потребляемая мощность	номинал	кВт	2.85	3.56	4.38	5.36			
	Коэфф. энергоэффективности EER			2.81	2.81	2.81	2.61			
Класс энергоэффективности			-							
Нагрев	Производительность	номинал	кВт	9.0	11.5	14.3	17.0			
		максимум	кВт	-	-	-	-			
		минимум	кВт	-	-	-	-			
	Потребляемая мощность	номинал	кВт	2.8	3.37	4.45	5.22			
	Коэффициент энергоэффективности COP			3.21	3.41	3.21	3.26			
	Класс энергоэффективности			-						
Максимальный рабочий ток			A	8.2	10.1	13.4	16.5			
Фреоно-провод	Диаметр жидкостной линии		мм	9,52	9,52	9,52	9,52			
	Диаметр газовой линии		мм	15,88	15,88	15,88	15,88			
	Длина магистрали		м	50	50	50	50			
	Перепад высот		м	50	50	50	50			
Диапазон температур наружного воздуха	Режим охлаждения	мин.	°C	-5 (-15* - при установленной панели защиты от ветра)						
		макс.	°C	46	46	46	46			
	Режим нагрева	мин.	°C	-11	-11	-11	-11			
		макс.	°C	24	24	24	24			

Комбинации с наружными блоками серии без инвертора (только охлаждение): PU-P

Модель	внутренний блок			PCA-RP71KA	PCA-RP100KA
	наружный блок			PU-P71VHA	PU-P100VHA
Электропитание				Подключается к наружному блоку	
				1 фаза, 220 В	1 фаза, 220 В
Хладагент				R410A	
Охлаждение	Производительность	номинал	кВт	8.0	10.0
		максимум	кВт	-	-
		минимум	кВт	-	-
	Коэффициент производительности по явной теплоте SHF	номинал		0.76	0.77
	Потребляемая мощность	номинал	кВт	2.85	3.56
	Коэффициент энергоэффективности EER			2.81	2.81
	Класс энергоэффективности		-	-	
Нагрев	Производительность	номинал	кВт	-	-
		максимум	кВт	-	-
		минимум	кВт	-	-
	Потребляемая мощность	номинал	кВт	-	-
	Коэффициент энергоэффективности COP			-	-
	Класс энергоэффективности			-	-
Максимальный рабочий ток			A	23.9	29.2
Фреоно-провод	Диаметр жидкостной линии		мм	9,52	9,52
	Диаметр газовой линии		мм	15,88	15,88
	Длина магистрали		м	50	50
	Перепад высот		м	50	50
Диапазон температур наружного воздуха	Режим охлаждения	мин.	°C	-5 (-15* - при установленной панели защиты от ветра)	
		макс.	°C	46	46
	Режим нагрева	мин.	°C	-	-
		макс.	°C	-	-

Модель	внутренний блок			PCA-RP71KA	PCA-RP100KA	PCA-RP125KA	PCA-RP140KA
	наружный блок			PU-P71YHA	PU-P100YHA	PU-P125YHA	PU-P140YHA
Электропитание				Подключается к наружному блоку			
				3 фазы, 380 В	3 фазы, 380 В	3 фазы, 380 В	3 фазы, 380 В
Хладагент				R410A			
Охлаждение	Производительность	номинал	кВт	8.0	10.0	12.3	14.0
		максимум	кВт	-	-	-	-
		минимум	кВт	-	-	-	-
	Коэффициент производительности по явной теплоте SHF	номинал		0.76	0.77	0.72	0.71
	Потребляемая мощность	номинал	кВт	2.85	3.56	4.38	5.36
	Коэффициент энергоэффективности EER			2.81	2.81	2.81	2.61
	Класс энергоэффективности		-	-	-	-	
Нагрев	Производительность	номинал	кВт	-	-	-	-
		максимум	кВт	-	-	-	-
		минимум	кВт	-	-	-	-
	Потребляемая мощность	номинал	кВт	-	-	-	-
	Коэффициент энергоэффективности COP			-	-	-	-
	Класс энергоэффективности			-	-	-	-
Максимальный рабочий ток			A	8.2	10.1	13.4	16.5
Фреоно-провод	Диаметр жидкостной линии		мм	9,52	9,52	9,52	9,52
	Диаметр газовой линии		мм	15,88	15,88	15,88	15,88
	Длина магистрали		м	50	50	50	50
	Перепад высот		м	50	50	50	50
Диапазон температур наружного воздуха	Режим охлаждения	мин.	°C	-5 (-15* - при установленной панели защиты от ветра)			
		макс.	°C	46	46	46	46
	Режим нагрева	мин.	°C	-	-	-	-
		макс.	°C	-	-	-	-

3. Характеристики внутренних блоков

Технические данные Mr. Slim (R410A)

PCA-RP50/60/71KA

Наименование модели			PCA-RP50KA	
Режим			охлаждение	обогрев
Электропитание			1 фаза, 50 Гц, 230 В	
потребляемая мощность			кВт	0.05
рабочий ток			А	0.37
пусковой ток			А	
Цвет корпуса			Munsell 6.4Y 8.9/0.4	
Теплообменник			плоские ребра	
Вентилятор	тип x количество		центробежный x 2	
	мощность		кВт	0.090
	расход воздуха (низк - сред2 - сред1 - выс)		м ³ /мин	10-11-13-15
	внешнее статическое давление		Па	0 (прямой выход воздуха)
Управление и контроль температуры			настенный пульт управления / встроенный в блок термостат	
Уровень шума (низк - сред2 - сред1 - выс)			дБ	32-34-37-40
Дренажный штуцер (внутренний диаметр)			мм (дюйм)	26 (1)
Габаритные размеры	ширина		мм	960
	глубина		мм	680
	высота		мм	230
Вес			кг	25

Наименование модели			PCA-RP60KA	
Режим			охлаждение	обогрев
Электропитание			1 фаза, 50 Гц, 230 В	
потребляемая мощность			кВт	0.06
рабочий ток			А	0.39
пусковой ток			А	
Цвет корпуса			Munsell 6.4Y 8.9/0.4	
Теплообменник			плоские ребра	
Вентилятор	тип x количество		центробежный x 3	
	мощность		кВт	0.095
	расход воздуха (низк - сред2 - сред1 - выс)		м ³ /мин	15-16-17-19
	внешнее статическое давление		Па	0 (прямой выход воздуха)
Управление и контроль температуры			настенный пульт управления / встроенный в блок термостат	
Уровень шума (низк - сред2 - сред1 - выс)			дБ	33-35-37-40
Дренажный штуцер (внутренний диаметр)			мм (дюйм)	26 (1)
Габаритные размеры	ширина		мм	1280
	глубина		мм	680
	высота		мм	230
Вес			кг	32

Наименование модели			PCA-RP71KA	
Режим			охлаждение	обогрев
Электропитание			1 фаза, 50 Гц, 230 В	
потребляемая мощность			кВт	0.06
рабочий ток			А	0.42
пусковой ток			А	
Цвет корпуса			Munsell 6.4Y 8.9/0.4	
Теплообменник			плоские ребра	
Вентилятор	тип x количество		центробежный x 3	
	мощность		кВт	0.095
	расход воздуха (низк - сред2 - сред1 - выс)		м ³ /мин	16-17-18-20
	внешнее статическое давление		Па	0 (прямой выход воздуха)
Управление и контроль температуры			настенный пульт управления / встроенный в блок термостат	
Уровень шума (низк - сред2 - сред1 - выс)			дБ	35-37-39-41
Дренажный штуцер (внутренний диаметр)			мм (дюйм)	26 (1)
Габаритные размеры	ширина		мм	1280
	глубина		мм	680
	высота		мм	230
Вес			кг	32

3. Характеристики внутренних блоков

Технические данные Mr. Slim (R410A)

PCA-RP100/125/140KA

Наименование модели			PCA-RP100KA		
Внутренний блок	Режим		охлаждение	обогрев	
	Электропитание		1 фаза, 50 Гц, 230 В		
	потребляемая мощность		кВт	0.09	
	рабочий ток		А	0.65	
	пусковой ток		А	0.65	
	Цвет корпуса		Munsell 6.4Y 8.9/0.4		
	Теплообменник		плоские ребра		
	Вентилятор	тип x количество		центробежный x 4	
		мощность		кВт	0.160
		расход воздуха (низк - сред2 - сред1 - выс)		м ³ /мин	22-24-26-28
		внешнее статическое давление		Па	0 (прямой выход воздуха)
	Управление и контроль температуры		настенный пульт управления / встроенный в блок термостат		
	Уровень шума (низк - сред2 - сред1 - выс)		дБ	37-39-41-43	
	Дренажный штуцер (внутренний диаметр)		мм (дюйм)	26 (1)	
	Габаритные размеры	ширина		мм	1600
		глубина		мм	680
высота		мм	230		
Вес		кг	36		

Наименование модели			PCA-RP125KA		
Внутренний блок	Режим		охлаждение	обогрев	
	Электропитание		1 фаза, 50 Гц, 230 В		
	потребляемая мощность		кВт	0.11	
	рабочий ток		А	0.76	
	пусковой ток		А	0.76	
	Цвет корпуса		Munsell 6.4Y 8.9/0.4		
	Теплообменник		плоские ребра		
	Вентилятор	тип x количество		центробежный x 4	
		мощность		кВт	0.160
		расход воздуха (низк - сред2 - сред1 - выс)		м ³ /мин	23-25-27-29
		внешнее статическое давление		Па	0 (прямой выход воздуха)
	Управление и контроль температуры		настенный пульт управления / встроенный в блок термостат		
	Уровень шума (низк - сред2 - сред1 - выс)		дБ	39-41-43-45	
	Дренажный штуцер (внутренний диаметр)		мм (дюйм)	26 (1)	
	Габаритные размеры	ширина		мм	1600
		глубина		мм	680
высота		мм	230		
Вес		кг	38		

Наименование модели			PCA-RP140KA		
Внутренний блок	Режим		охлаждение	обогрев	
	Электропитание		1 фаза, 50 Гц, 230 В		
	потребляемая мощность		кВт	0.14	
	рабочий ток		А	0.90	
	пусковой ток		А	0.90	
	Цвет корпуса		Munsell 6.4Y 8.9/0.4		
	Теплообменник		плоские ребра		
	Вентилятор	тип x количество		центробежный x 4	
		мощность		кВт	0.160
		расход воздуха (низк - сред2 - сред1 - выс)		м ³ /мин	24-26-29-32
		внешнее статическое давление		Па	0 (прямой выход воздуха)
	Управление и контроль температуры		настенный пульт управления / встроенный в блок термостат		
	Уровень шума (низк - сред2 - сред1 - выс)		дБ	41-43-45-48	
	Дренажный штуцер (внутренний диаметр)		мм (дюйм)	26 (1)	
	Габаритные размеры	ширина		мм	1600
		глубина		мм	680
высота		мм	230		
Вес		кг	39		

Уровень звукового давления

PCA-RP50KA

скорость вентилятора	SPL(дБ)	обозначение
высокая	40	○—○
средняя 1	37	△—△
средняя 2	34	●—●
низкая	32	▲—▲

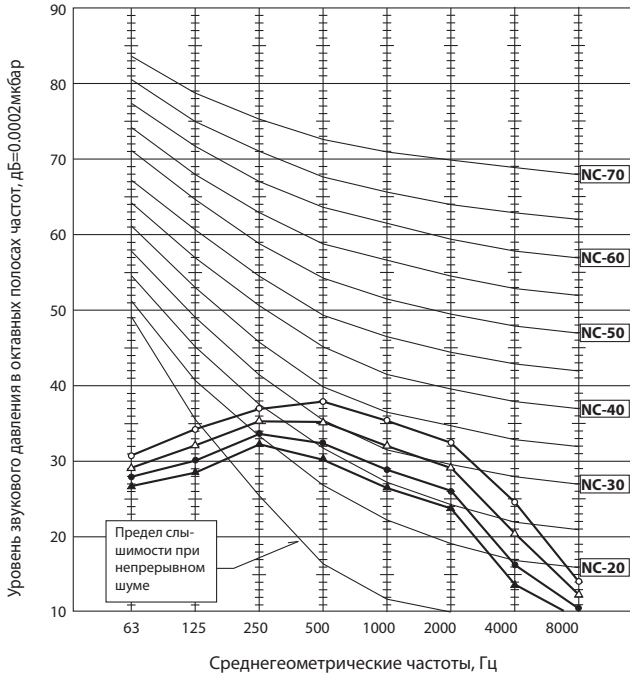

PCA-RP60KA

скорость вентилятора	SPL(дБ)	обозначение
высокая	40	○—○
средняя 1	37	△—△
средняя 2	35	●—●
низкая	33	▲—▲

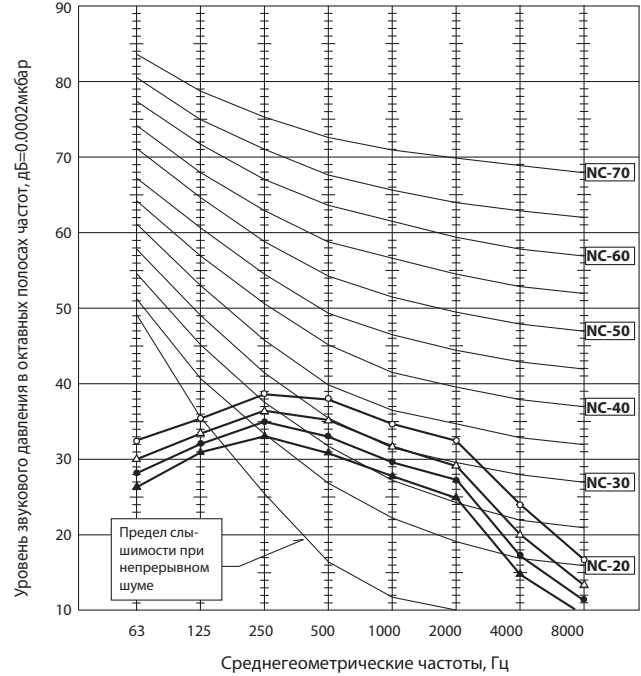

PCA-RP71KA

скорость вентилятора	SPL(дБ)	обозначение
высокая	41	○—○
средняя 1	39	△—△
средняя 2	37	●—●
низкая	35	▲—▲

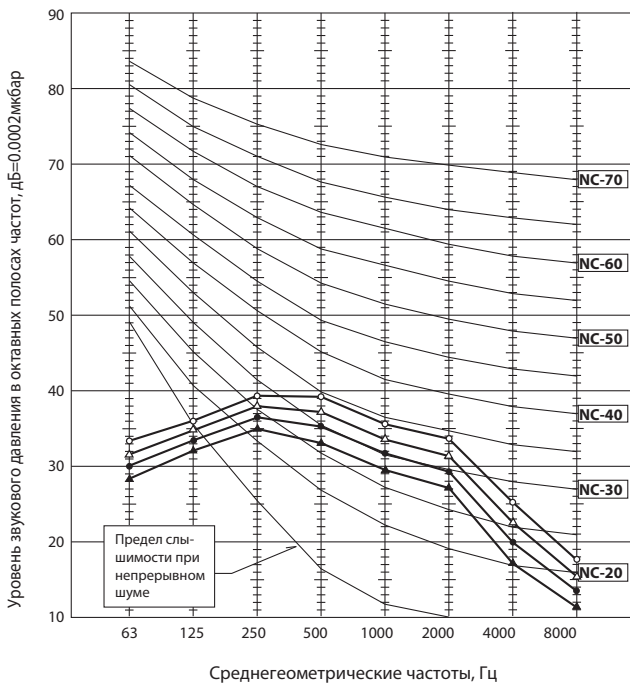

PCA-RP100KA

скорость вентилятора	SPL(дБ)	обозначение
высокая	43	○—○
средняя 1	41	△—△
средняя 2	39	●—●
низкая	37	▲—▲

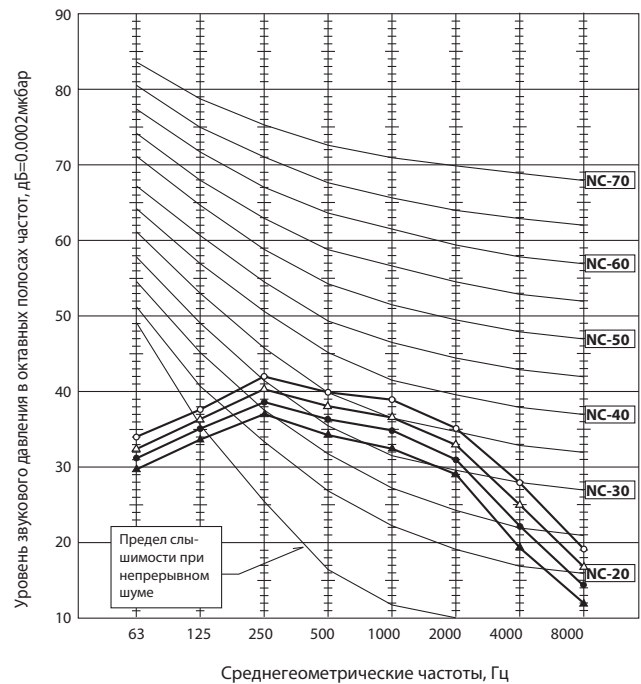

Уровень звукового давления

PCA-RP125KA

скорость вентилятора	SPL(дБ)	обозначение
высокая	45	○—○
средняя 1	43	△—△
средняя 2	41	●—●
низкая	39	▲—▲

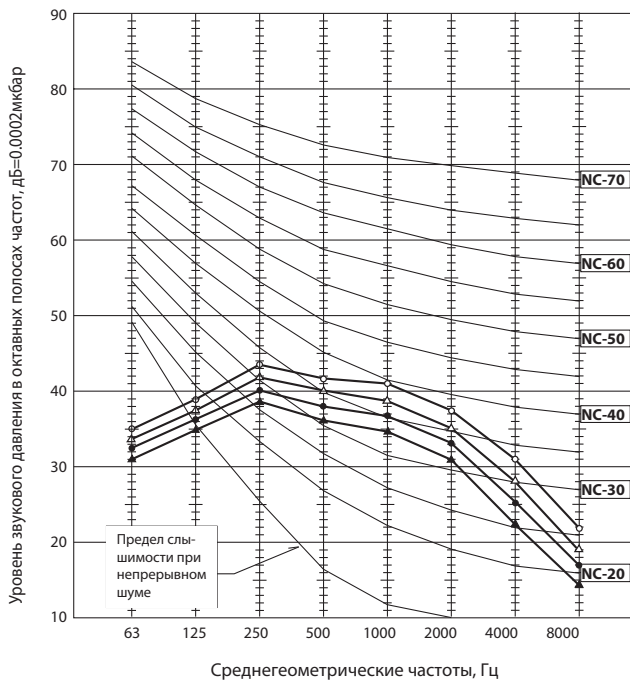

PCA-RP140KA

скорость вентилятора	SPL(дБ)	обозначение
высокая	48	○—○
средняя 1	45	△—△
средняя 2	43	●—●
низкая	41	▲—▲

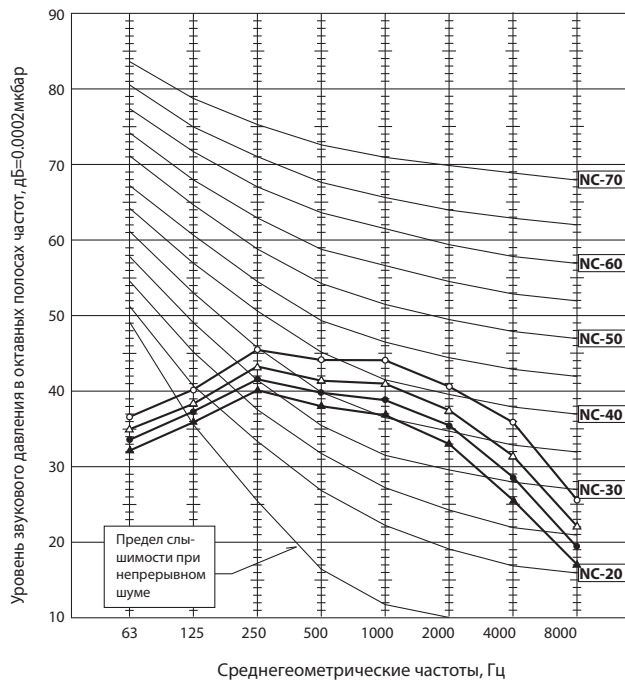

Условия измерения

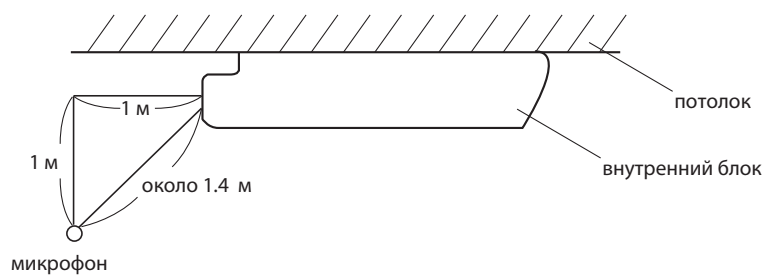

PCA-RP50KA

PCA-RP60, 71KA

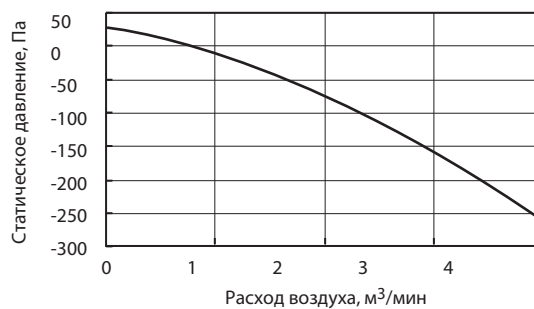
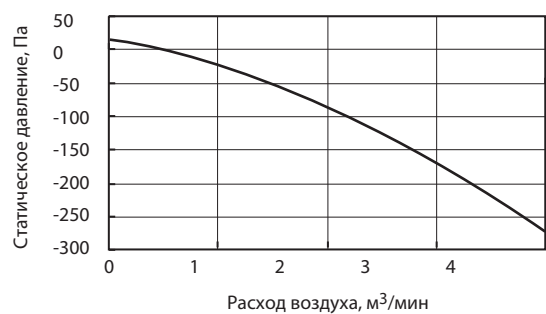

PCA-RP100, 125, 140KA

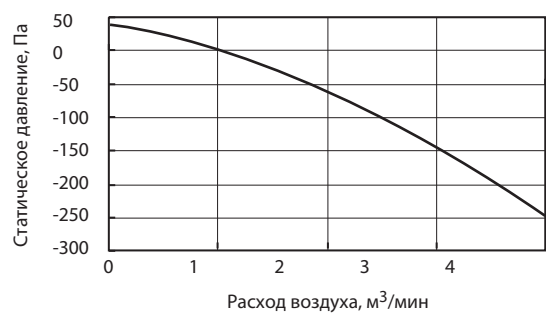

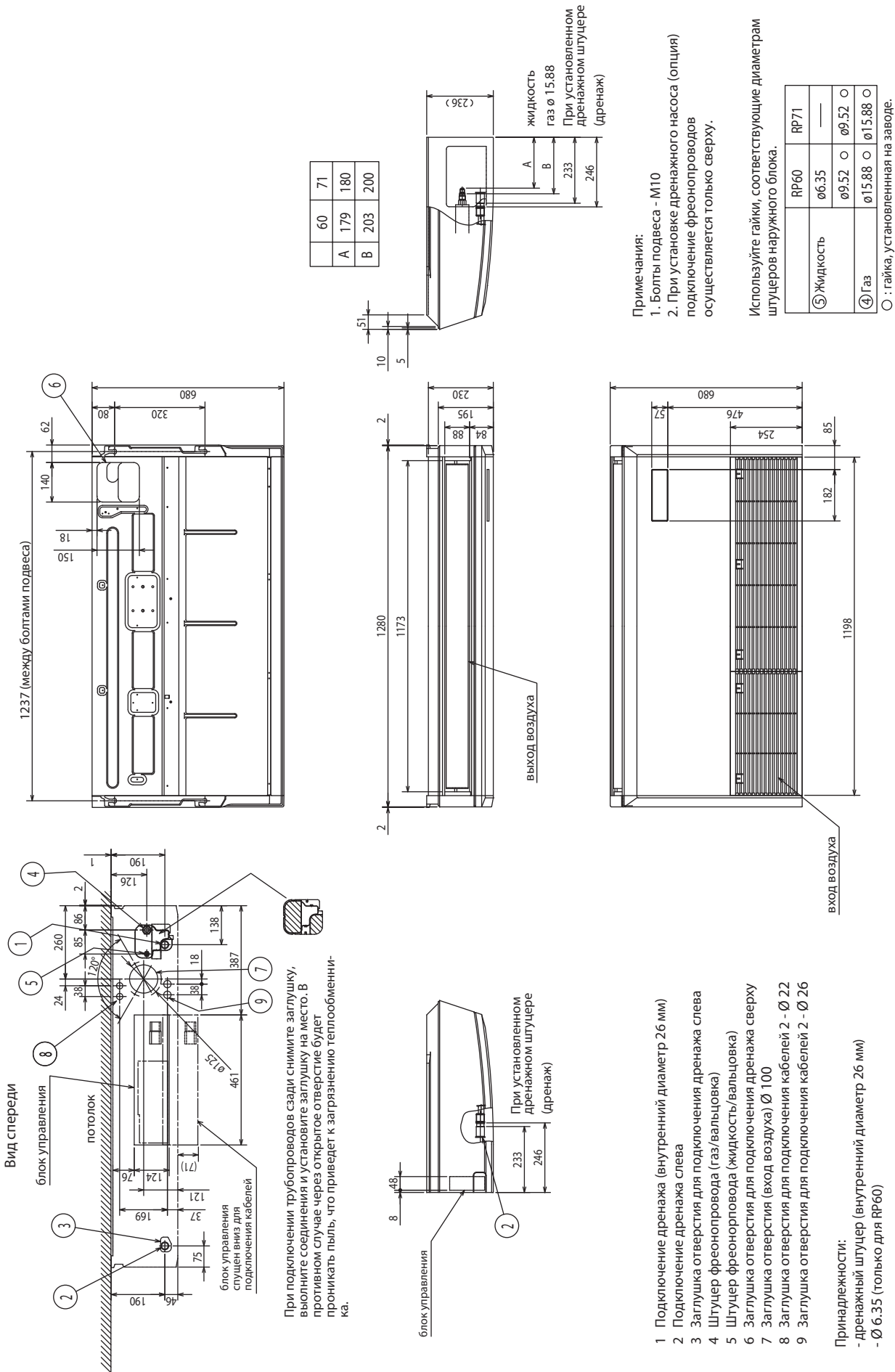

6. Размеры

PCA-RP100, 125, 140KA

единицы измерения: мм

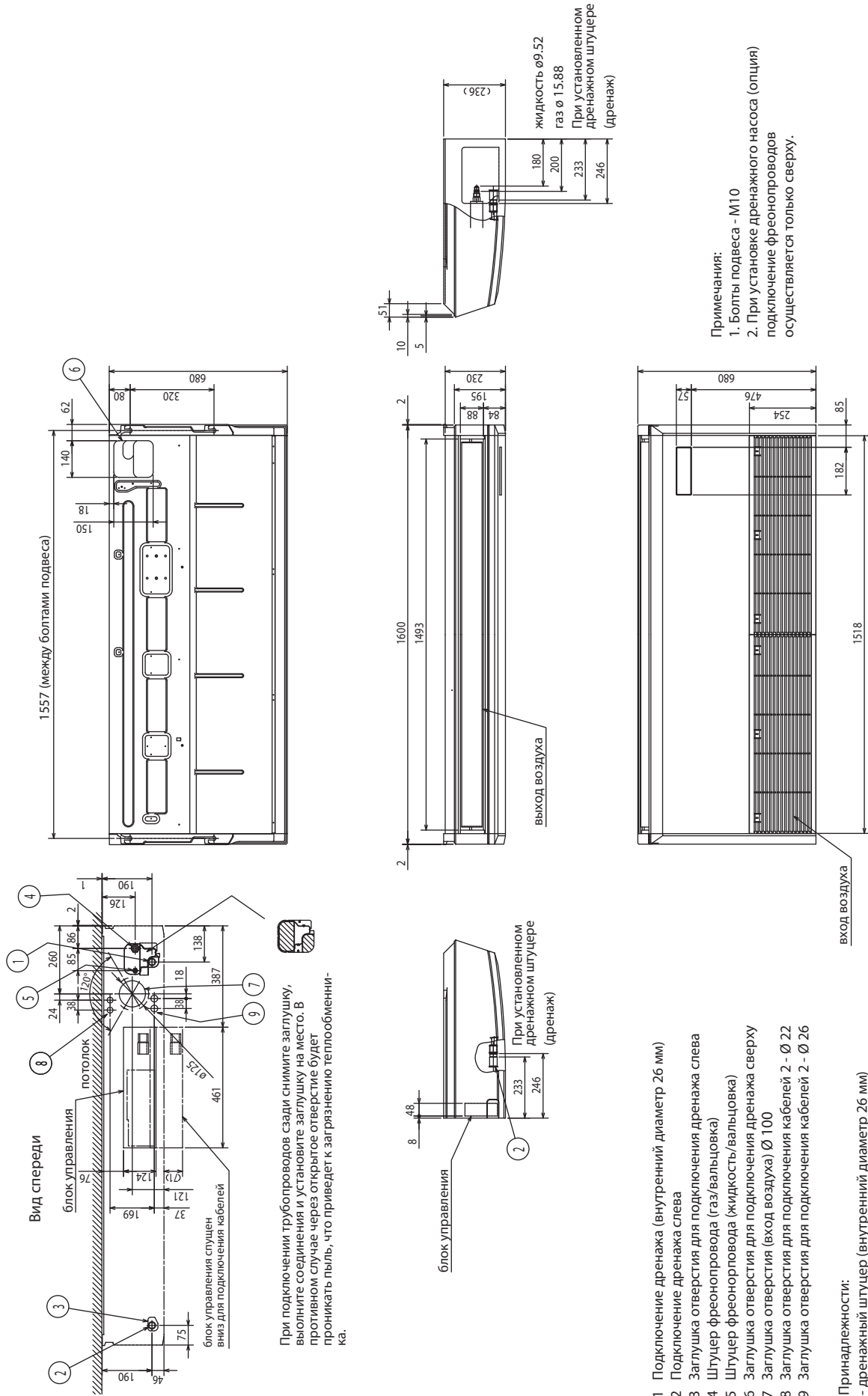

PCA-RP50, 60, 71, 100, 125, 140KA

Обозначение	Наименование	Обозначение	Наименование
I.B	Плата управления внутреннего блока	TB4	Клемная колодка (межблочное соединение)
CN2L	Разъем (LOSSNAY)	TB5, TB6	Клемная колодка (сигнальная линия)
CN32	Разъем (внешний контакт управления)	TH1	Термистор комнатной температуры (0°C/15 кОм, 25°C/5.4 кОм)
CN41	Разъем (НА TERMINAL-A)	TH2	Термистор на фреонопроводе (жидкость) (0°C/15 кОм, 25°C/5.4 кОм)
CN51	Разъем (внешние цепи индикации)	TH5	Термистор «конденсация/испарение» (0°C/15 кОм, 25°C/5.4 кОм)
DSA	Защитное устройство		
FUSE	Предохранитель (6.3 А 250 В)		
LED1	Индикатор «питание» (L.B)		
LED2	Индикатор «питание» (R.B)		
LED3	Обмен данными «наружный-внутренний»		
SW1	Переключатель (выбор модели), таблица 1		
SW2	Переключатель (код производительности), таблица 2		
SWE	Разъем (принудительное включение)		
X1	Реле (дренажный насос)		
ZNR01,02	Варисторы		
R.B	Печатный узел пульта управления		
DCL	Катушка индуктивности		
MF	Электродвигатель вентилятора		
MV	Электродвигатель воздушной заслонки		
TB2	Клемная колодка (питание внутреннего блока (опция))		
		Опции	
		W.B	Печатный узел фотоприемника
		BZ	Звуковой излучатель
		LED1	Индикатор «включено»: ЗЕЛ
		LED2	Индикатор «предварительный нагрев»: ОРА
		RU	Фотоприемник
		SW1	Принудительное включение (нагрев вкл./выкл.)
		SW2	Принудительное включение (охлаждение вкл./выкл.)
		DP	Дренажный насос
		FS	Поплавок (аварийное отключение)



Рис. 1. Раздельное подключение электропитания к наружному и внутренним блокам.

Таблица 1 SW1 (выбор модели)

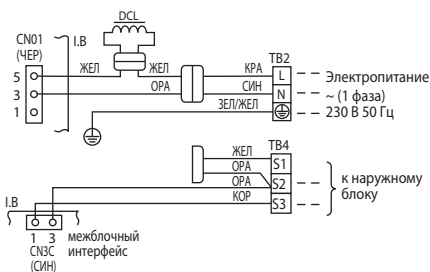
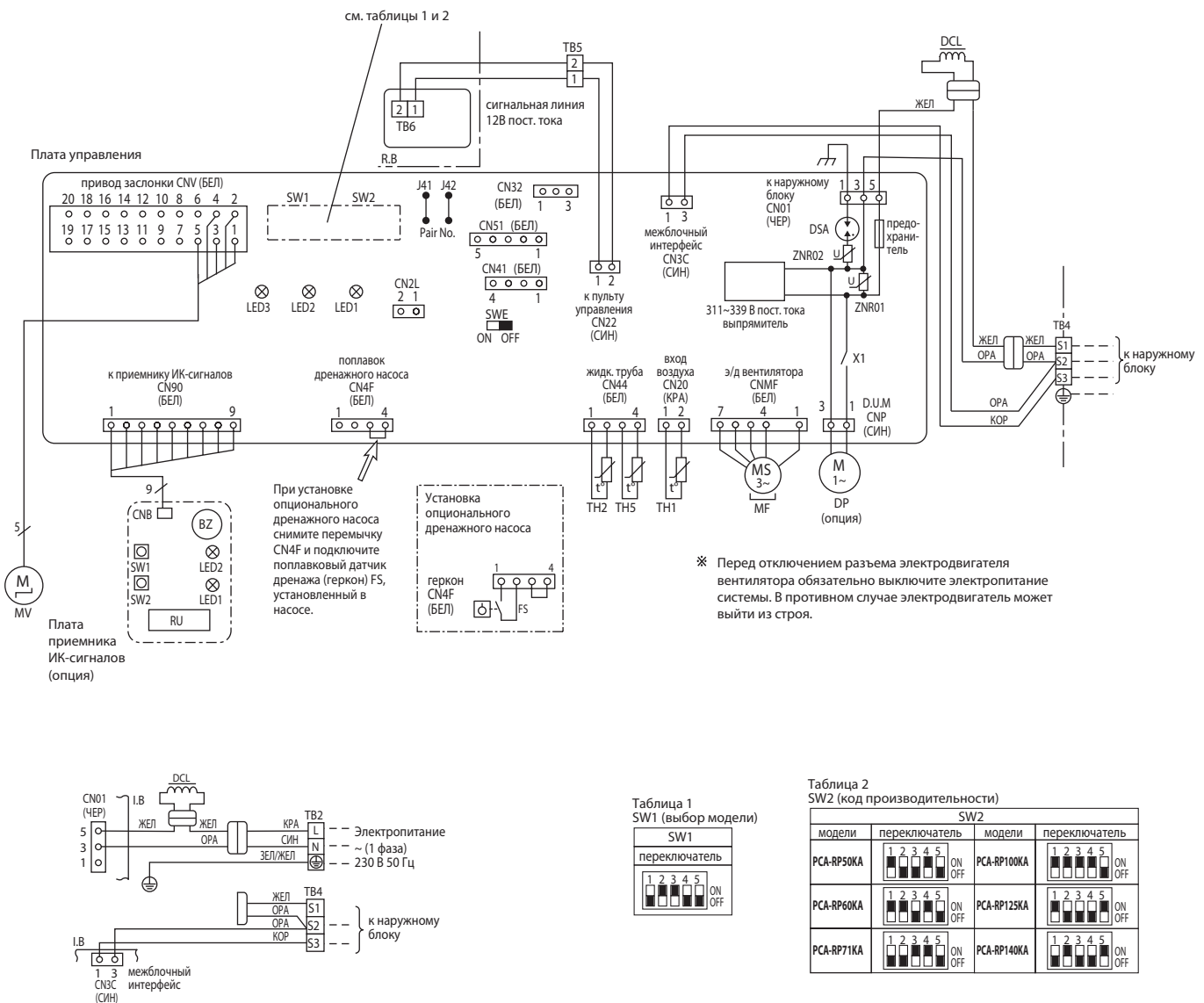

Таблица 2 SW2 (код производительности)

модели	переключатель	модели	переключатель
PCA-RP50KA		PCA-RP100KA	
PCA-RP60KA		PCA-RP125KA	
PCA-RP71KA		PCA-RP140KA	

Примечание:

- Обозначения на электрической схеме: разъем: клемма (клемная колодка):
- Межблочное соединение (наружный-внутренний) следует производить в строгом соответствии соответствия клемм S1, S2, S3.
- Подключение электропитания наружного блока показано в соответствующем разделе.
- По межблочной линии связи одновременно передается и напряжение питания и интерфейсный сигнал.

- ※ 1: При раздельном подключении электропитания к наружному и внутренним блокам см. рисунок 1.
- ※ 2: При подключении электропитания обратите внимание на наклейку около электрической схемы.

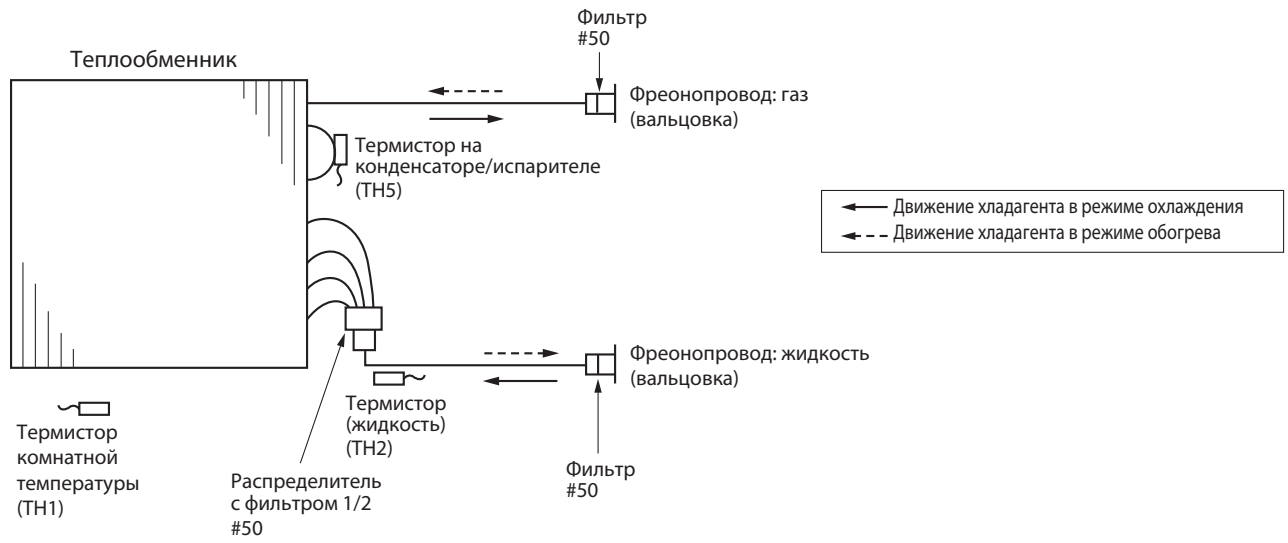

PCA-RP50/60/71/100/125/140KA

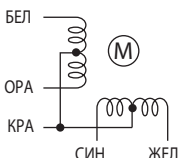
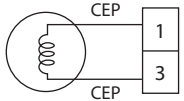
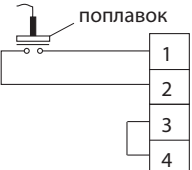
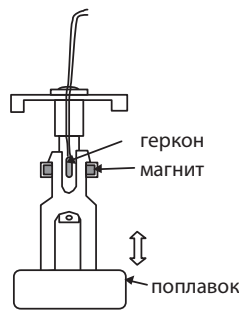
Наименование	Способ проверки и параметры											
Термистор комнатной темп. (TH1) Термистор на трубопроводе (TH2) Термистор «конденсация/испарение» (TH5)	Отключите разъем и измерьте сопротивление тестером (окружающая температура 10 ~ 30°C).											
	<table border="1"> <thead> <tr> <th>Исправен</th> <th>Неисправен</th> </tr> </thead> <tbody> <tr> <td>4.3 ~ 9.6 кОм</td> <td>замыкание или обрыв</td> </tr> </tbody> </table>	Исправен	Неисправен	4.3 ~ 9.6 кОм	замыкание или обрыв	(См. раздел «Температурная зависимость сопротивления термисторов»)						
Исправен	Неисправен											
4.3 ~ 9.6 кОм	замыкание или обрыв											
Э/д воздушной заслонки 	<table border="1"> <thead> <tr> <th>Цвет соединительных проводов</th> <th>Исправен</th> <th>Неисправен</th> </tr> </thead> <tbody> <tr> <td>КРА-ЖЕЛ</td> <td rowspan="4">300 Ом</td> <td rowspan="4">замыкание или обрыв</td> </tr> <tr> <td>КРА-СИН</td> </tr> <tr> <td>КРА-ОРА</td> </tr> <tr> <td>КРА-БЕЛ</td> </tr> </tbody> </table>	Цвет соединительных проводов	Исправен	Неисправен	КРА-ЖЕЛ	300 Ом	замыкание или обрыв	КРА-СИН	КРА-ОРА	КРА-БЕЛ		
Цвет соединительных проводов	Исправен	Неисправен										
КРА-ЖЕЛ	300 Ом	замыкание или обрыв										
КРА-СИН												
КРА-ОРА												
КРА-БЕЛ												
Дренажный насос (опция) 	Измерьте сопротивление каждого нагревательного элемента с помощью тестера (при температуре 20°C).											
	<table border="1"> <thead> <tr> <th>Исправен</th> <th>Неисправен</th> </tr> </thead> <tbody> <tr> <td>290 Ом</td> <td>замыкание или обрыв</td> </tr> </tbody> </table>	Исправен	Неисправен	290 Ом	замыкание или обрыв							
Исправен	Неисправен											
290 Ом	замыкание или обрыв											
Аварийный датчик дренажного насоса (FS) 	Измерьте тестером сопротивление между клеммами.											
	<table border="1"> <thead> <tr> <th>Положение поплавка</th> <th>Исправен</th> <th>Неисправен</th> </tr> </thead> <tbody> <tr> <td>Верхнее</td> <td>Замкнут</td> <td>Разомкнут или сопротивление</td> </tr> <tr> <td>Нижнее</td> <td>Разомкнут</td> <td>Замкнут или сопротивление</td> </tr> </tbody> </table>	Положение поплавка	Исправен	Неисправен	Верхнее	Замкнут	Разомкнут или сопротивление	Нижнее	Разомкнут	Замкнут или сопротивление		
Положение поплавка	Исправен	Неисправен										
Верхнее	Замкнут	Разомкнут или сопротивление										
Нижнее	Разомкнут	Замкнут или сопротивление										

PCA-RP50/60/71/100/125/140KA

Температурная зависимость сопротивления термисторов

Термисторы для низких температур

Термистор комнатной температуры (TH1)
 Термистор на трубопроводе (TH2)
 Термистор «конденсация/испарение» (TH5)

Термистор R₀=15 кОм ± 3%
 Константа B=3480 ± 2%

$$R_t = 15 \exp \left\{ 3480 \left(\frac{1}{273+t} - \frac{1}{273} \right) \right\}$$

0°C	15 кОм
10°C	9.6 кОм
20°C	6.3 кОм
25°C	5.4 кОм
30°C	4.3 кОм
40°C	3.0 кОм

Термистор для низких температур

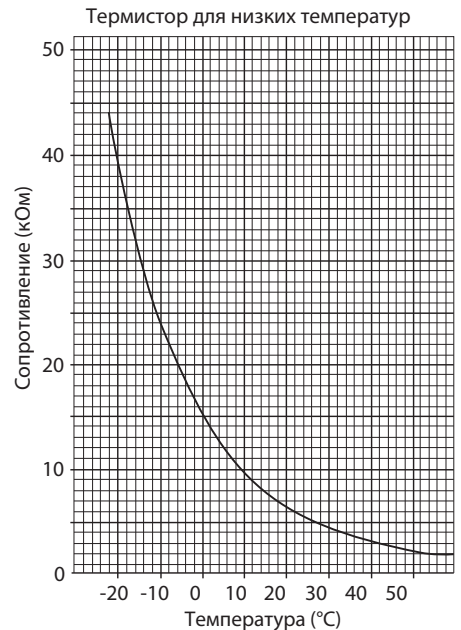

PCA-RP50/60/71/100/125/140KA

Проверка электродвигателя вентилятора

Примечания

- 1) На разъеме CNMF электродвигателя присутствует высокое напряжение. Соблюдайте меры предосторожности при ремонте блока.
- 2) Не отключайте разъем электродвигателя при включенном питании внутреннего блока. Это может привести к выходу из строя электродвигателя и платы управления.

Симптом неисправности: двигатель не может вращаться.

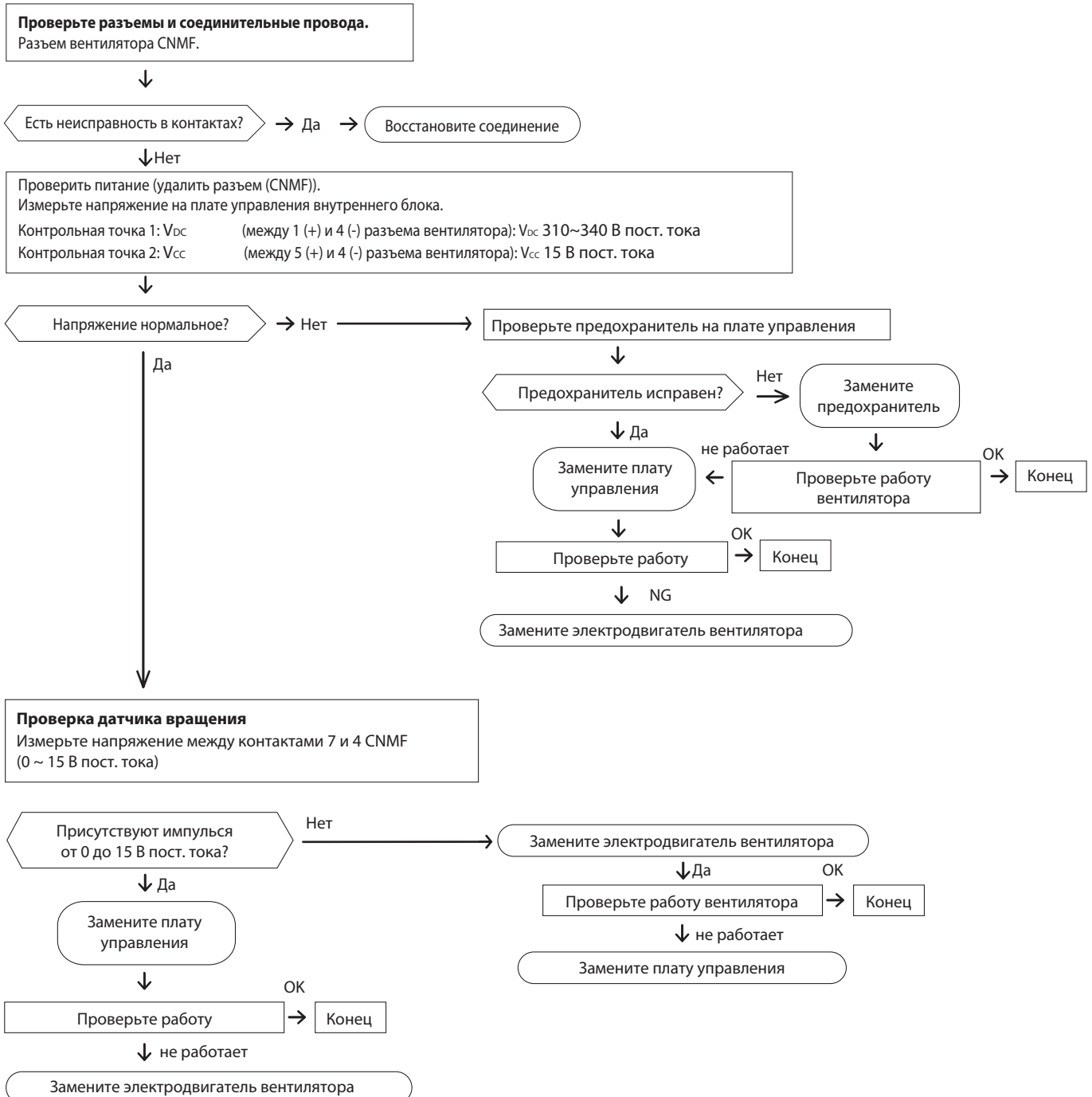

PCA-RP50/60/71/100/125/140KA

Плата управления

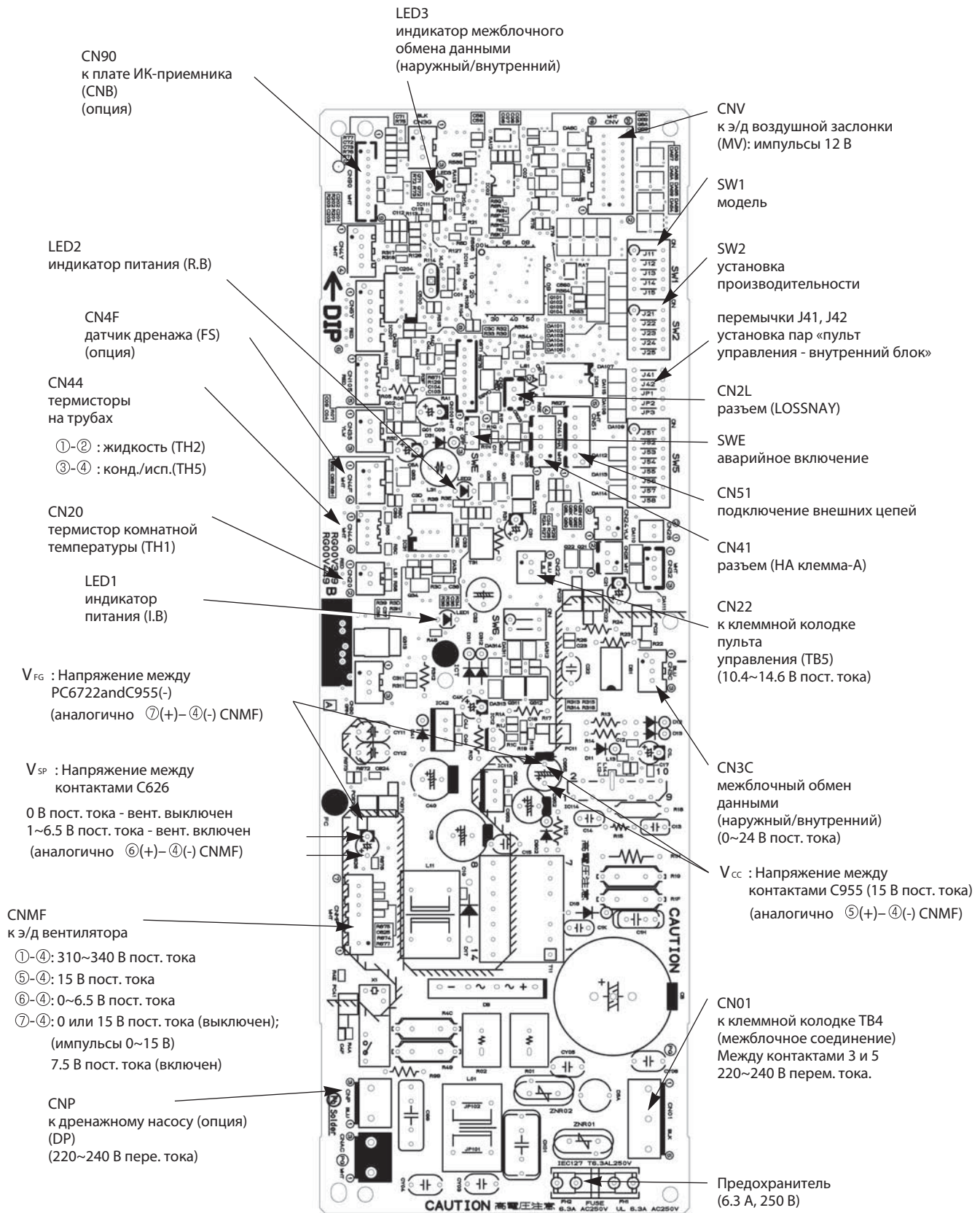









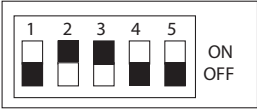

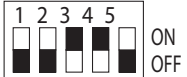

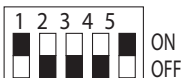
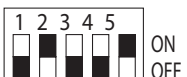
PCA-RP50/60/71/100/125/140KA

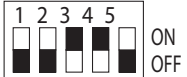
Переключатели и перемычки позволяют модифицировать сервисную плату для использования в конкретной модели. SW1 и SW2 установлены только на сервисных платах.

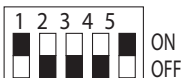
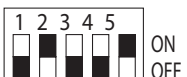
Параметры «модель» и «производительность» сохраняются в энергонезависимой памяти микроконтроллера внутреннего блока.

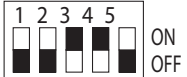
Обозначение: перемычка установлена - , удалена -

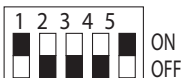
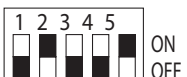
Наименование	Назначение	Положение переключателей и перемычек	Примечание																	
SW1	установка модели	положение переключателя для сервисной платы 																		
SW2	установка производительности	<table border="1"> <thead> <tr> <th>модель</th> <th>положение переключателя</th> </tr> </thead> <tbody> <tr> <td>PCA-RP50KA</td> <td> ON OFF</td> </tr> <tr> <td>PCA-RP60KA</td> <td> ON OFF</td> </tr> <tr> <td>PCA-RP71KA</td> <td> ON OFF</td> </tr> <tr> <td>PCA-RP100KA</td> <td> ON OFF</td> </tr> <tr> <td>PCA-RP125KA</td> <td> ON OFF</td> </tr> <tr> <td>PCA-RP140KA</td> <td> ON OFF</td> </tr> </tbody> </table>	модель	положение переключателя	PCA-RP50KA	 ON OFF	PCA-RP60KA	 ON OFF	PCA-RP71KA	 ON OFF	PCA-RP100KA	 ON OFF	PCA-RP125KA	 ON OFF	PCA-RP140KA	 ON OFF				
модель	положение переключателя																			
PCA-RP50KA	 ON OFF																			
PCA-RP60KA	 ON OFF																			
PCA-RP71KA	 ON OFF																			
PCA-RP100KA	 ON OFF																			
PCA-RP125KA	 ON OFF																			
PCA-RP140KA	 ON OFF																			
J41 J42	номер пары: «пульт управления - внутренний блок»	<table border="1"> <thead> <tr> <th rowspan="2">Установлен номер на пульте</th> <th colspan="2">Перемычки</th> </tr> <tr> <th>J41</th> <th>J42</th> </tr> </thead> <tbody> <tr> <td>0</td> <td><input type="checkbox"/></td> <td><input type="checkbox"/></td> </tr> <tr> <td>1</td> <td><input checked="" type="checkbox"/></td> <td><input type="checkbox"/></td> </tr> <tr> <td>2</td> <td><input type="checkbox"/></td> <td><input checked="" type="checkbox"/></td> </tr> <tr> <td>3 ~ 9</td> <td><input checked="" type="checkbox"/></td> <td><input checked="" type="checkbox"/></td> </tr> </tbody> </table>	Установлен номер на пульте	Перемычки		J41	J42	0	<input type="checkbox"/>	<input type="checkbox"/>	1	<input checked="" type="checkbox"/>	<input type="checkbox"/>	2	<input type="checkbox"/>	<input checked="" type="checkbox"/>	3 ~ 9	<input checked="" type="checkbox"/>	<input checked="" type="checkbox"/>	Заводская настройка: пульт управления - «0», плата управления внутреннего блока - J41 и J42 установлены. Функция применяется для индивидуального управления внутренними блоками в одном помещении с ИК-пультов управления. Предусмотрена возможность задания четырех различных пар.
Установлен номер на пульте	Перемычки																			
	J41	J42																		
0	<input type="checkbox"/>	<input type="checkbox"/>																		
1	<input checked="" type="checkbox"/>	<input type="checkbox"/>																		
2	<input type="checkbox"/>	<input checked="" type="checkbox"/>																		
3 ~ 9	<input checked="" type="checkbox"/>	<input checked="" type="checkbox"/>																		
JP1	тип блока	<table border="1"> <thead> <tr> <th>модель</th> <th>JP1</th> </tr> </thead> <tbody> <tr> <td>без датчика TH5</td> <td><input type="checkbox"/></td> </tr> <tr> <td>с датчиком TH5</td> <td><input checked="" type="checkbox"/></td> </tr> </tbody> </table>	модель	JP1	без датчика TH5	<input type="checkbox"/>	с датчиком TH5	<input checked="" type="checkbox"/>	Перемычка JP1 не установлена, так как в этих моделях есть термистор TH5											
модель	JP1																			
без датчика TH5	<input type="checkbox"/>																			
с датчиком TH5	<input checked="" type="checkbox"/>																			
JP3	тип платы управления внутреннего блока	<table border="1"> <thead> <tr> <th>Плата управления</th> <th>JP3</th> </tr> </thead> <tbody> <tr> <td>установлена в блок</td> <td><input checked="" type="checkbox"/></td> </tr> <tr> <td>запчасть</td> <td><input type="checkbox"/></td> </tr> </tbody> </table>	Плата управления	JP3	установлена в блок	<input checked="" type="checkbox"/>	запчасть	<input type="checkbox"/>												
Плата управления	JP3																			
установлена в блок	<input checked="" type="checkbox"/>																			
запчасть	<input type="checkbox"/>																			

PCA-RP71KA

Распределение температуры

Режим: охлаждение воздуха
 Целевая температура: 27°C
 Угол подачи: 10°
 Скорость вентилятора: высокая



Режим: нагрев воздуха
 Целевая температура: 20°C
 Угол подачи: 60°
 Скорость вентилятора: высокая



PCA-RP125KA

Распределение температуры

Режим: охлаждение воздуха
 Целевая температура: 27°C
 Угол подачи: 10°
 Скорость вентилятора: высокая



Режим: нагрев воздуха
 Целевая температура: 20°C
 Угол подачи: 60°
 Скорость вентилятора: высокая



Примечание: Данные эпюры показывают типичное распределение воздушных потоков при указанных условиях. В реальном помещении распределение потоков может отличаться из-за температурных условий, высоты потолка, тепловой нагрузки, препятствий и др.

PCA-RP71KA

Распределение скорости воздушного потока

Режим: охлаждение воздуха
 Целевая температура: 27°C
 Угол подачи: 10°
 Скорость вентилятора: высокая
 Высота потолка: 2,7 м



Режим: нагрев воздуха
 Целевая температура: 20°C
 Угол подачи: 60°
 Скорость вентилятора: высокая
 Высота потолка: 2,7 м



PCA-RP125KA

Распределение скорости воздушного потока

Режим: охлаждение воздуха
 Целевая температура: 27°C
 Угол подачи: 10°
 Скорость вентилятора: высокая
 Высота потолка: 2,7 м



Режим: нагрев воздуха
 Целевая температура: 20°C
 Угол подачи: 60°
 Скорость вентилятора: высокая
 Высота потолка: 2,7 м



Примечание: Данные эпюры показывают типичное распределение воздушных потоков при указанных условиях. В реальном помещении распределение потоков может отличаться из-за температурных условий, высоты потолка, тепловой нагрузки, препятствий и др.

Скорость воздуха на выходе внутреннего блока и зона покрытия

		PCA-RP50KA	PCA-RP60KA	PCA-RP71KA	PCA-RP100KA	PCA-RP125KA	PCA-RP140KA
Расход воздуха	м ³ /мин	15	19	20	28	29	32
Скорость воздуха	м/с	3.3	3.1	3.2	3.6	3.7	4.1
Зона покрытия	м	9.0	9.6	10.1	12.5	12.9	14.2

Примечание:

- 1) Зона покрытия - это расстояние на котором скорость движения воздуха, выходящего горизонтально из внутреннего блока, уменьшается до 0,25 м/с. Скорость вентилятора - высокая.
- 2) Величина зоны покрытия может быть использована только для справки, так как реальная скорость воздуха зависит от размеров и конфигурации помещения, а также от расположения мебели.

13. Положение центра тяжести

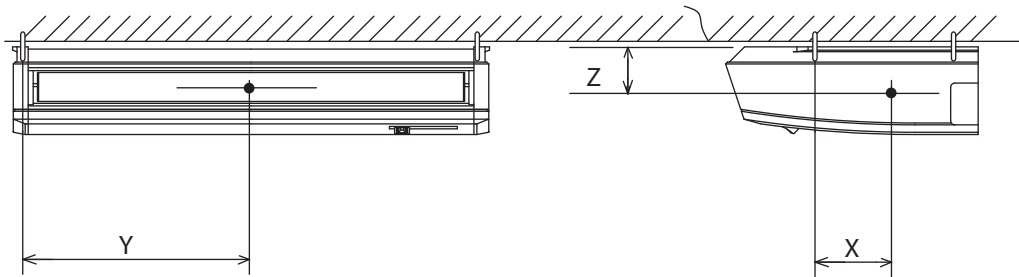

ед. изм.: мм

Модель	X	Y	Z
PCA-RP50KA	110	450	115
PCA-RP60KA	110	610	115
PCA-RP71KA	110	610	115
PCA-RP100KA	110	770	115
PCA-RP125KA	110	770	115
PCA-RP140KA	110	770	115

14. Список опций

	Наименование	Описание	Страница
1	PAC-SE41TS-E	Выносной датчик комнатной температуры	36
2	PAC-SE55RA-E	Ответная часть к разъему CN32 (включение/выключение)	37
3	PAC-SA88HA-E	Ответная часть к разъему CN51 (индикация: «вкл/выкл», «неисправность»)	38
4	MAC-397IF-E	Конвертер для подключения внешних цепей управления и контроля (при использовании наружных блоков SUZ)	39
5	MAC-399IF-E	Конвертер для подключения к сигнальной линии Сити Мульти — M-NET (при использовании наружных блоков SUZ)	40
6	MAC-821SC-E	Центральный пульт (вкл/выкл) на 8 блоков	41
7	PAC-SF40RM-E	Плата входных/выходных сигналов (сухие контакты)	42
8	PAC-SH88KF-E	Высокоэффективный фильтр (модели PCA-RP50KA)	95
9	PAC-SH89KF-E	Высокоэффективный фильтр (модели PCA-RP60,71KA)	95
10	PAC-SH90KF-E	Высокоэффективный фильтр (модели PCA-RP100, 125,140KA)	95
11	PAC-SH83DM-E	Дренажный насос (модели PCA-RP50KA)	96
12	PAC-SH85DM-E	Дренажный насос (модели PCA-RP60GA)	96
13	PAC-SH84DM-E	Дренажный насос (модели PCA-RP 71,100,125,140KA)	96
14	PAR-SL94B-E	Комплект: приемник ИК-сигналов и беспроводной пульт управления	97

8-10. PAC-SE88/89/90KF-E Высокоэффективный фильтр

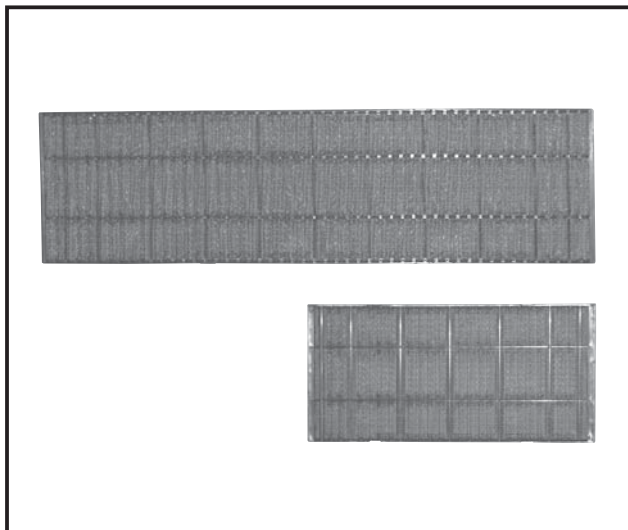

Описание

Высокоэффективный фильтр удаляет пыль и загрязнения из воздуха. Эффективность очистки 70% (весовой метод измерения).

Наименование опции	PAC-SH88KF-E	PAC-SH89KF-E	PAC-SH90KF-E	
Эффективность сбора пыли	70% (весовой метод измерения)			
Материал фильтра	Полипропиленовое волокно (антибактериальное и антиплесневое покрытие), сотовая структура (Identification: gray yarn woven)			
Обслуживание	Около 2 500 часов (зависит от условий эксплуатации)			
Комплект	фильтр (большой)	—	1	2
	фильтр (малый)	2	1	—
Применяется в моделях	PCA-RP50KA	PCA-RP60,71KA	PCA-RP100,125,140KA	

Размеры

ед. изм. - мм

	A	B
малый	432	425
большой	752	745

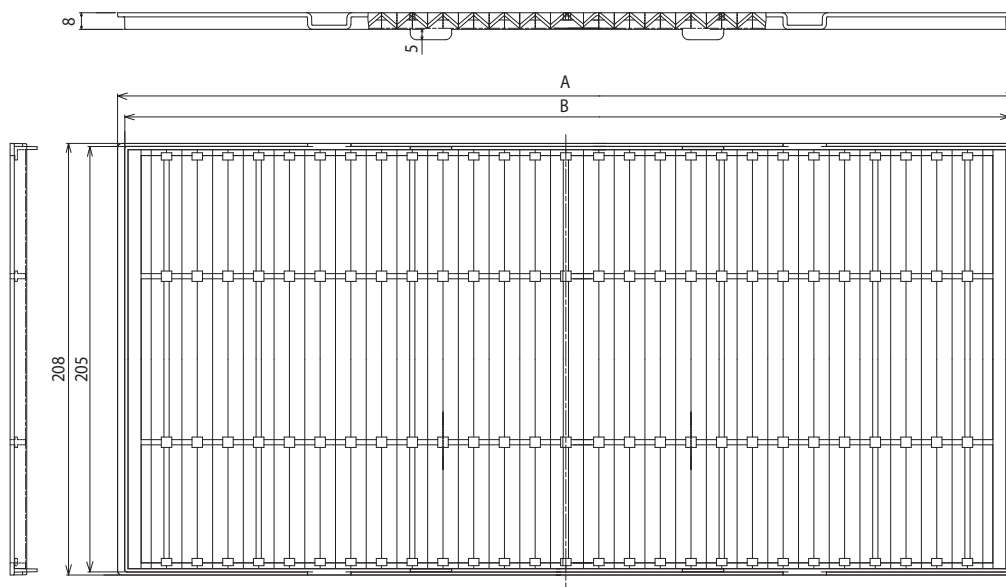

Способ установки

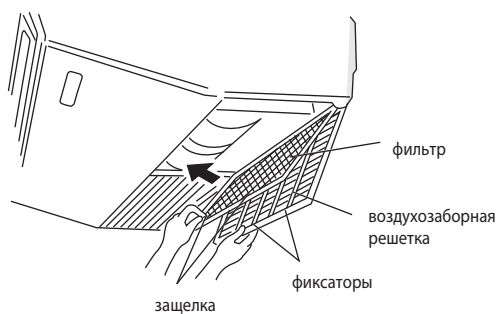

11-13. PAC-SH83/84/85DM-E Дренажные насосы для блоков PCA-RP

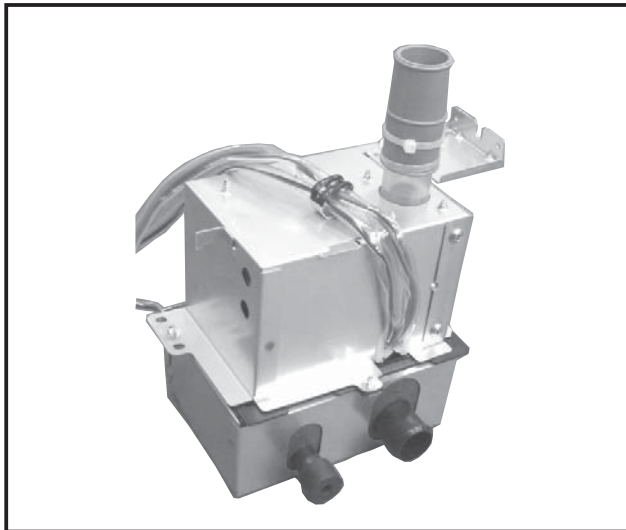

Описание

Дренажные насосы PAC-SH83/84/85DM-E предназначены для отвода дренажа от внутренних блоков подвешного типа PCA-RP50-140KA.

Наименование опции	PAC-SH83DM-E	PAC-SH84DM-E	PAC-SH85DM-E
Применяется в моделях	PCA-RP50KA	PCA-RP71KA PCA-RP100KA PCA-RP125KA PCA-RP140KA	PCA-RP60KA

Электропитание	220-240 В, 50 Гц
Потребляемая мощность	12 Вт
Рабочий ток	0.114 А
Напор (высота подъема дренажа)	Не более 600 мм от верхней поверхности внутреннего блока
Производительность	не менее 24 л/ч

Размеры

ед. изм. - мм

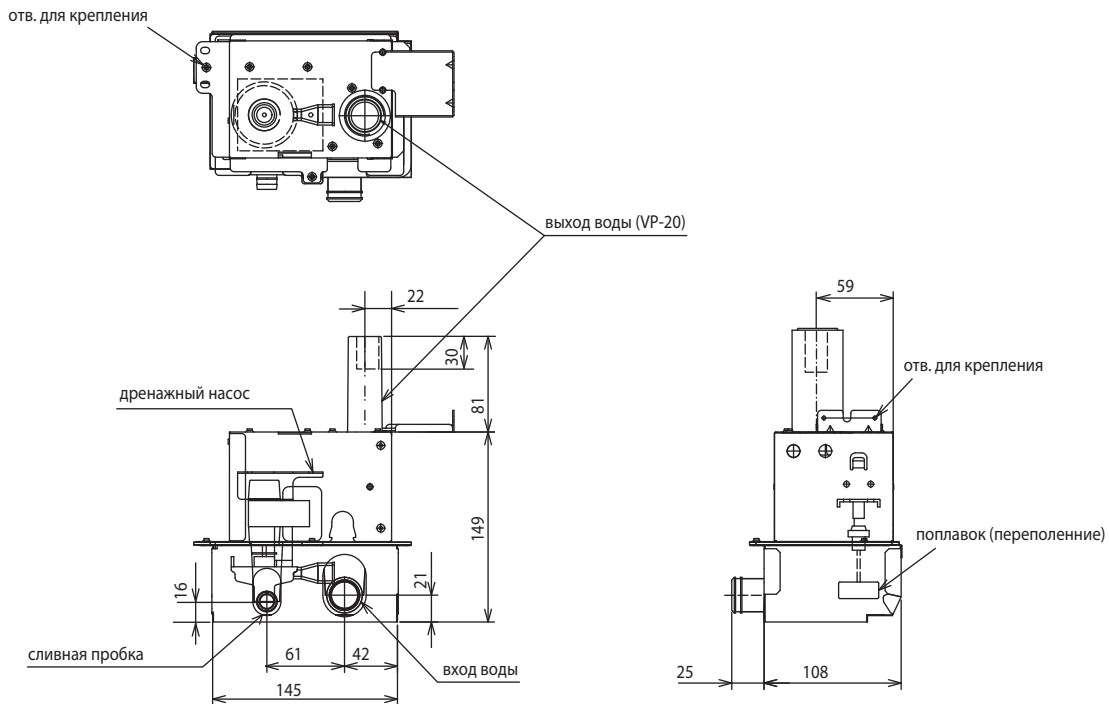

14. PAR-SL94B-E Комплект для организации беспроводного управления

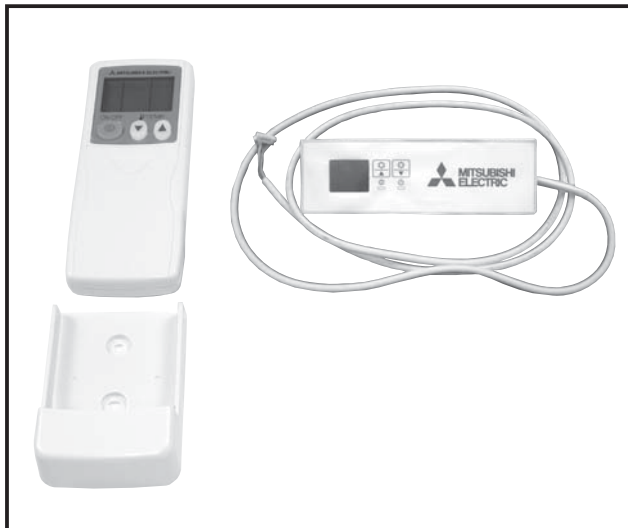

Описание

Комплект предназначен для подвесных блоков PCA-RP KA. Он состоит из приемника ИК-сигналов и беспроводного пульта управления.

Индикация работы	При нормальной работе зеленый светодиод горит, при неисправности этот светодиод мигает.
Принудительное включение	Около фотоприемника расположены кнопки, позволяющие принудительно включить системы в режиме охлаждения или нагрева.
Количество управляемых блоков	Не более 16 систем в одной группе (фотоприемник устанавливается в каждый внутренний блок).
Электрическое соединение	Фотоприемник подключается с помощью 9-жильного кабеля, поставляемого в комплекте, к плате управления внутреннего блока.
Дальность действия пульта управления	7 м при отклонении от перпендикуляра $\pm 45^\circ$ к фотоприемнику.
Условия эксплуатации	Температура 0~40°, относительная влажность 30~90%.
Внешняя поверхность	Белый цвет (Munsell 4.48Y 7.92/0.66), ABS пластик
Способ установки	Фотоприемник устанавливается в корпус внутреннего блока вместо шильда „Mitsubishi Electric“.

Размеры

ед. изм. - мм

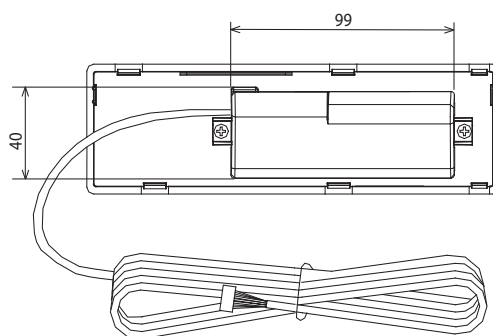
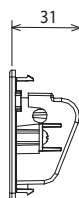
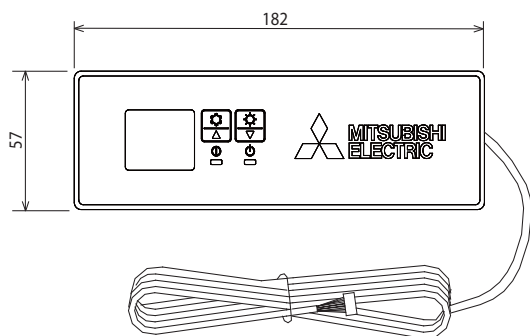

Содержание раздела

1-4. ПОДВЕСНОЙ БЛОК ДЛЯ КУХНИ PCA-RP HA	100
1. Общие сведения	100
2. Спецификация систем	102
3. Характеристики внутренних блоков	104
4. Шумовые характеристики	105
5. Размеры	106
6. Электрическая схема	108
7. Гидравлическая схема	109
8. Характеристики основных компонентов	110
9. Контрольные точки	111
10. Переключатели и перемычки	113
11. Эпюры распределения температуры и скорости	114
12. Список опций	114
13. Описание опций	115

1. Общие сведения

PCA-RP71/125HA

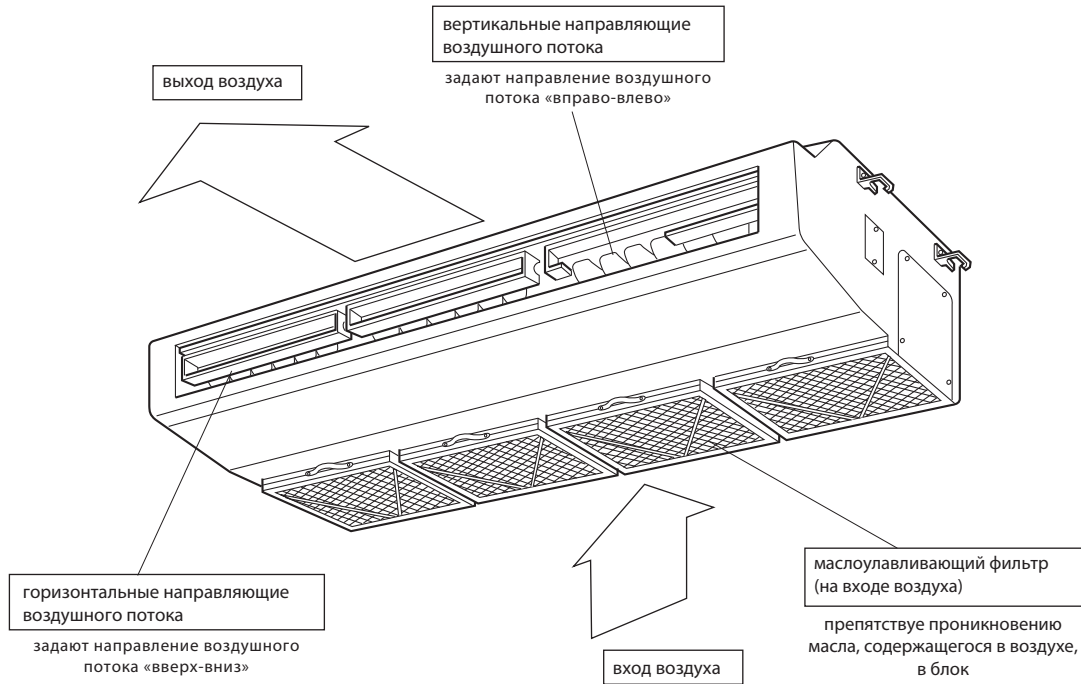

Пульт управления PAR-21MAA

Проводной настенный пульт управления PAR-21MAA поставляется в комплекте с внутренним блоком.

Пульт сохраняет сделанные настройки, и включение кнопкой «ON/OFF» будет происходить с уже установленными параметрами.

• Назначение кнопок

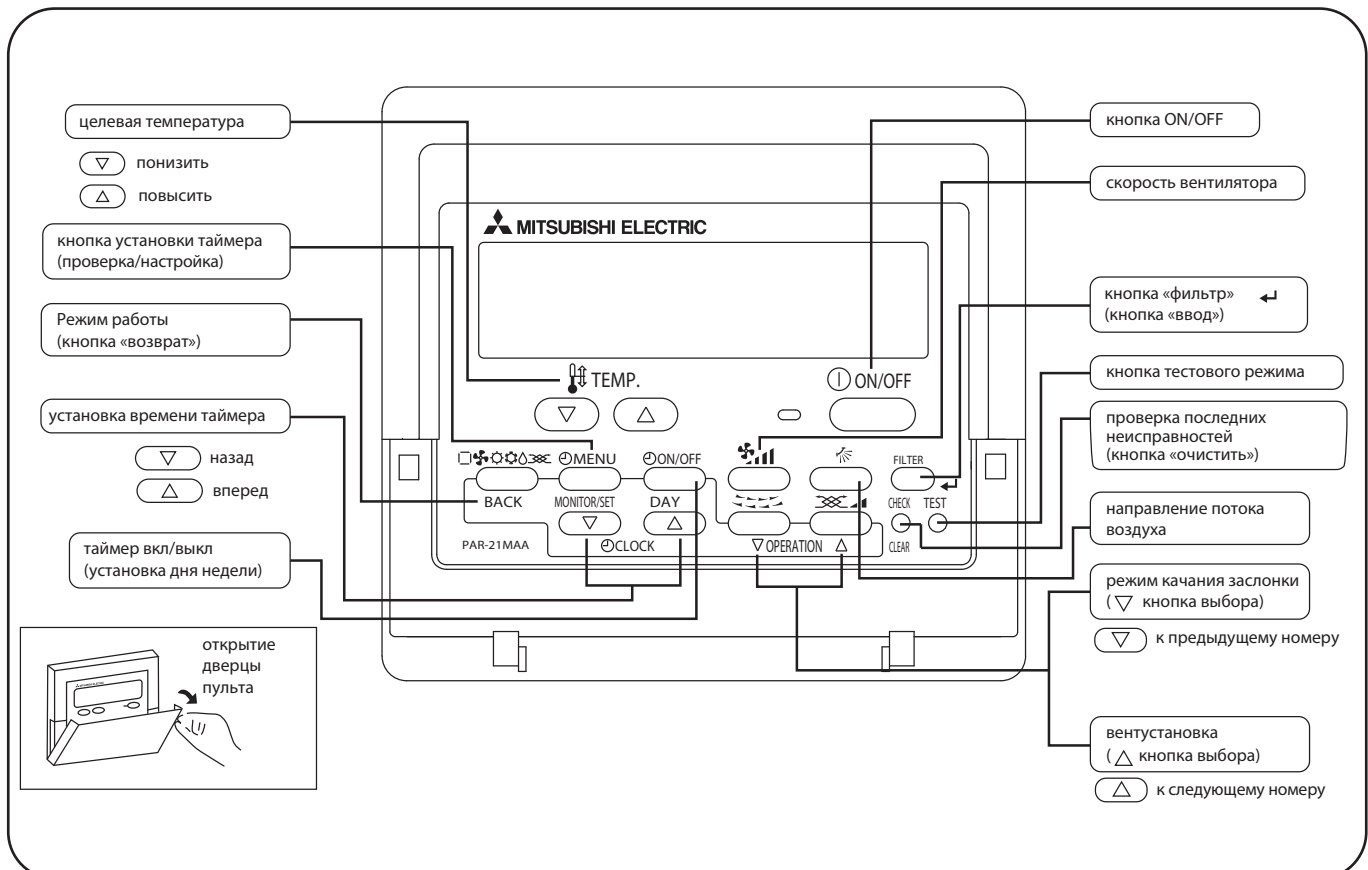

PCA-RP71/125HA

• Жидкокристаллический дисплей пульта управления

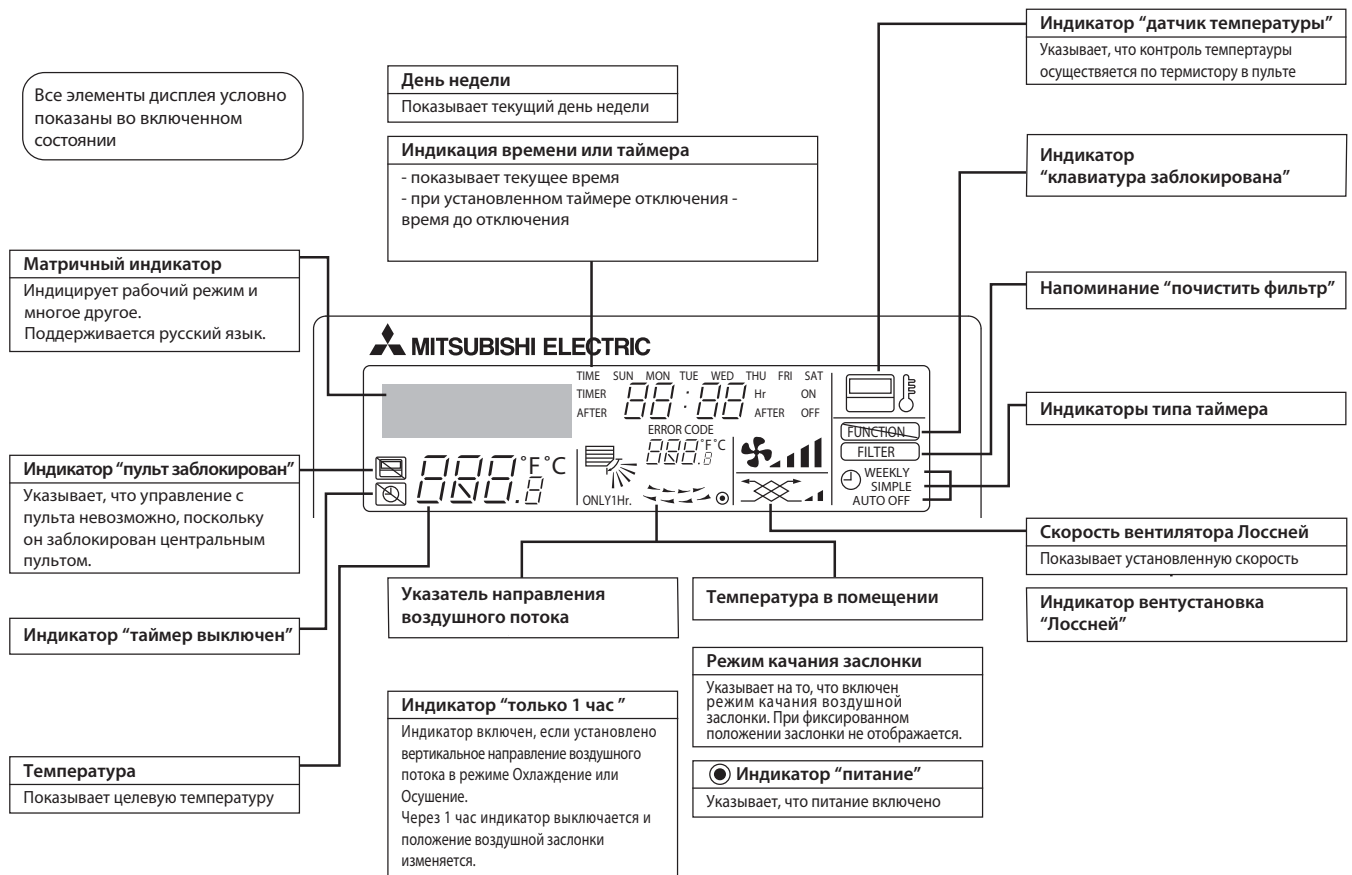

Примечания:

- Если питание включено, а блок выключен, то горит только индикатор "питание".
- Если выбрать на пульте управления отсутствующую на данном внутреннем блоке функцию, то на дисплее будет появляться надпись "Not Available". В случае, если пульт управляет несколькими внутренними блоками, то эта надпись будет появляться при отсутствии данной функции на главном блоке.
- При первом подключении питания на пульте на некоторое время (не более 2 минут) включается индикатор "пульт заблокирован", а на матричном индикаторе надпись PLEASE WAIT ("подождите"). Это не является неисправностью, и после выключения надписи можно управлять системой.

Комбинации с наружными блоками серии Power Inverter: PUNZ-RP

Модель	внутренний блок			PCA-RP71HA	PCA-RP125HA	PCA-RP125HA
	наружный блок			PUNZ-RP71VHA4	PUNZ-RP125VKA	PUNZ-RP125YKA
Электропитание				Подключается к наружному блоку		
				1 фаза, 220 В	1 фаза, 220 В	3 фазы, 380 В
Хладагент				R410A		
Охлаждение	Производительность	номинал	кВт	7.1	12.5	12.5
		максимум	кВт	8.1	14.0	14.0
		минимум	кВт	3.3	5.5	5.5
	Коэфф. производительности по явной теплоте SHF	номинал		0.74	0.77	0.77
	Потребляемая мощность	номинал	кВт	2.21	3.88	3.88
	Коэфф. энергоэффективности EER			3.21	3.22	3.22
Класс энергоэффективности				A		
Нагрев	Производительность	номинал	кВт	7.6	13.8	13.8
		максимум	кВт	10.2	16.0	16.0
		минимум	кВт	3.5	5.0	5.0
	Потребляемая мощность	номинал	кВт	2.23	4.05	4.05
	Коэфф. энергоэффективности COP			3.41	3.41	3.41
	Класс энергоэффективности				B	
Максимальный рабочий ток			A	19.4	27.7	10.7
Фреоно-провод	Диаметр жидкостной линии		мм	9,52	9,52	9,52
	Диаметр газовой линии		мм	15,88	15,88	15,88
	Длина магистрали		м	50	75	75
	Перепад высот		м	30	30	30
Диапазон температур наружного воздуха	Режим охлаждения	мин.	°C	-5 (-15* - при установленной панели защиты от ветра)		
		макс.	°C	46	46	46
	Режим нагрева	мин.	°C	-20	-20	-20
		макс.	°C	21	21	21

Комбинации с наружными блоками серии Standard Inverter: PUNZ-P

Модель	внутренний блок			PCA-RP125HA		
	наружный блок			PUNZ-P125VHA3		
Электропитание				Подключается к наружному блоку		
				1 фаза, 220 В		
Хладагент				R410A		
Охлаждение	Производительность	номинал	кВт	12.3		
		максимум	кВт	14.0		
		минимум	кВт	5.5		
	Коэфф. производительности по явной теплоте SHF	номинал		0.78		
	Потребляемая мощность	номинал	кВт	4.38		
	Коэфф. энергоэффективности EER			2.81		
Класс энергоэффективности				C		
Нагрев	Производительность	номинал	кВт	13.8		
		максимум	кВт	16.0		
		минимум	кВт	5.0		
	Потребляемая мощность	номинал	кВт	4.3		
	Коэфф. энергоэффективности COP			3.21		
	Класс энергоэффективности				C	
Максимальный рабочий ток			A	29.2		
Фреоно-провод	Диаметр жидкостной линии		мм	9.52		
	Диаметр газовой линии		мм	15.88		
	Длина магистрали		м	50		
	Перепад высот		м	30		
Диапазон температур наружного воздуха	Режим охлаждения	мин.	°C	-5 (-15* - при установленной панели защиты от ветра)		
		макс.	°C	46		
	Режим нагрева	мин.	°C	-15		
		макс.	°C	21		

Комбинации с наружными блоками серии без инвертора: PUN-P

Модель	внутренний блок			PCA-RP71HA	PCA-RP71HA	PCA-RP125HA	
	наружный блок			PUN-P71VHA	PUN-P71YHA	PUN-P125YHA	
Электропитание				Подключается к наружному блоку			
				1 фаза, 220 В	3 фазы, 380 В	3 фазы, 380 В	
Хладагент				R410A			
Охлаждение	Производительность	номинал	кВт	7.5	7.5	12.3	
		максимум	кВт	-	-	-	
		минимум	кВт	-	-	-	
	Кoeff. производительности по явной теплоте SHF		номинал		0.74	0.74	0.77
	Потребляемая мощность		номинал	кВт	2.79	2.79	4.55
	Кoeff. энергоэффективности EER				2.69	2.69	2.7
Класс энергоэффективности				-	-	-	
Нагрев	Производительность	номинал	кВт	8.9	8.9	14.3	
		максимум	кВт	-	-	-	
		минимум	кВт	-	-	-	
	Потребляемая мощность		номинал	кВт	2.85	2.85	5.01
	Кoeff. энергоэффективности COP				3.12	3.12	2.85
	Класс энергоэффективности				-	-	-
Максимальный рабочий ток			A	23.9	8.2	13.8	
Фреоно-провод	Диаметр жидкостной линии		мм	9,52	9,52	9,52	
	Диаметр газовой линии		мм	15,88	15,88	15,88	
	Длина магистрали		м	50	50	50	
	Перепад высот		м	50	50	50	
Диапазон температур наружного воздуха	Режим охлаждения	мин.	°C	-5 (-15* - при установленной панели защиты от ветра)			
		макс.	°C	46	46	46	
	Режим нагрева	мин.	°C	-11	-11	-11	
		макс.	°C	24	24	24	

Комбинации с наружными блоками серии без инвертора (только охлаждение): PU-P

Модель	внутренний блок			PCA-RP71HA	PCA-RP71HA	PCA-RP125HA	
	наружный блок			PUN-P71VHA	PUN-P71YHA	PUN-P125YHA	
Электропитание				Подключается к наружному блоку			
				1 фаза, 220 В	3 фазы, 380 В	3 фазы, 380 В	
Хладагент				R410A			
Охлаждение	Производительность	номинал	кВт	7.5	7.5	12.3	
		максимум	кВт	-	-	-	
		минимум	кВт	-	-	-	
	Кoeff. производительности по явной теплоте SHF		номинал		0.74	0.74	0.77
	Потребляемая мощность		номинал	кВт	2.79	2.79	4.55
	Кoeff. энергоэффективности EER				2.69	2.69	2.7
Класс энергоэффективности				-	-	-	
Нагрев	Производительность	номинал	кВт	-	-	-	
		максимум	кВт	-	-	-	
		минимум	кВт	-	-	-	
	Потребляемая мощность		номинал	кВт	-	-	-
	Кoeff. энергоэффективности COP				-	-	-
	Класс энергоэффективности				-	-	-
Максимальный рабочий ток			A	23.9	8.2	13.8	
Фреоно-провод	Диаметр жидкостной линии		мм	9,52	9,52	9,52	
	Диаметр газовой линии		мм	15,88	15,88	15,88	
	Длина магистрали		м	50	50	50	
	Перепад высот		м	50	50	50	
Диапазон температур наружного воздуха	Режим охлаждения	мин.	°C	-5 (-15* - при установленной панели защиты от ветра)			
		макс.	°C	46	46	46	
	Режим нагрева	мин.	°C	-	-	-	
		макс.	°C	-	-	-	

3. Характеристики внутренних блоков

Технические данные Mr. Slim (R410A)

PCA-RP71/125HA

Наименование модели			PCA-RP71HA	
Режим			охлаждение	обогрев
Электропитание			1 фаза, 50 Гц, 230 В	
потребляемая мощность			кВт	0.09
рабочий ток			А	0.43
пусковой ток			А	0.86
Цвет корпуса			нержавеющая сталь	
Теплообменник			плоские ребра	
Венти- лятор	тип х количество		центробежный х 2	
	мощность		кВт	0.04
	расход воздуха (низк - выс)		м³/мин	17-19
	внешнее статическое давление		Па	0 (прямой выход воздуха)
Управление и контроль температуры			настенный пульт управления/встроенный в блок термостат	
Уровень шума (низк - выс)			дБ	34-38
Дренажный штуцер (наружный диаметр)			мм (дюйм)	26 (1)
Габаритные размеры	ширина	мм	1,136	
	глубина	мм	650	
	высота	мм	280	
Вес			кг	41

Наименование модели			PCA-RP125HA	
Режим			охлаждение	обогрев
Электропитание			1 фаза, 50 Гц, 230 В	
потребляемая мощность			кВт	0.26
рабочий ток			А	1.19
пусковой ток			А	2.38
Цвет корпуса			нержавеющая сталь	
Теплообменник			плоские ребра	
Венти- лятор	тип х количество		центробежный х 4	
	мощность		кВт	0.08 + 0.08
	расход воздуха (низк - выс)		м³/мин	30-38
	внешнее статическое давление		Па	0 (прямой выход воздуха)
Управление и контроль температуры			настенный пульт управления/встроенный в блок термостат	
Уровень шума (низк - выс)			дБ	44-50
Дренажный штуцер (наружный диаметр)			мм (дюйм)	26 (1)
Габаритные размеры	ширина	мм	1,520	
	глубина	мм	650	
	высота	мм	280	
Вес			кг	56

Уровень звукового давления PCA-RP71/125HA

PCA-RP71HA

скорость вентилятора	SPL(дБ)	обозначение
высокая	38	○—○
низкая	34	●—●

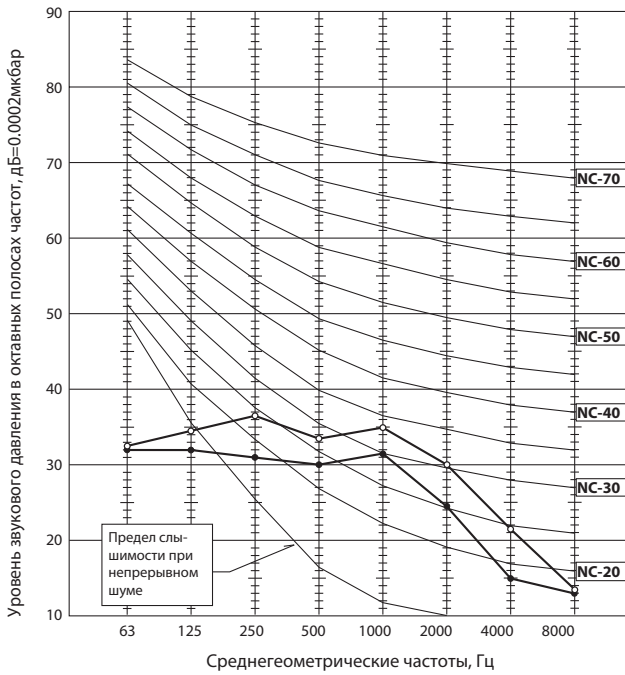

PCA-RP125HA

скорость вентилятора	SPL(дБ)	обозначение
высокая	50	○—○
низкая	44	●—●

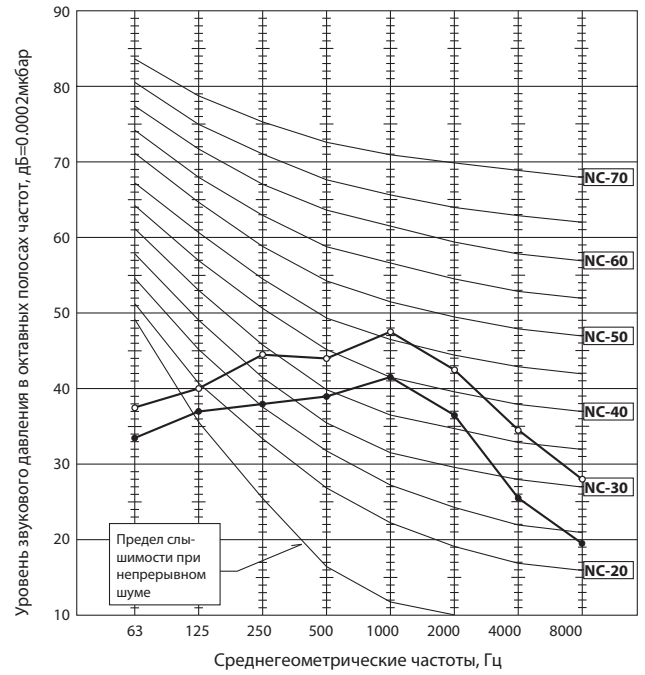

Условия измерения

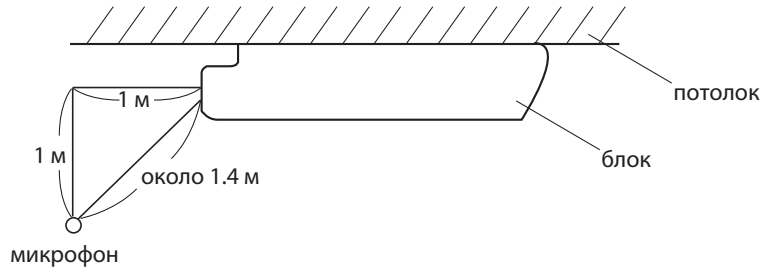

- ① Фреоновод (газ) - 5/8
- ② Фреоновод (жидкость) - 3/8
- ③ Соединительный размер дренажной трубы фреоноводов в комплекте
- ④ Отв. с заглушкой для подключения фреоноводов сзади
- ⑤ Отв. с заглушкой для подключения фреоноводов сверху
- ⑥ Отв. с заглушкой для электрической кабелей (2 отв. Ø27мм)
- ⑦ Клеммная колодка - межблочное соединение
- ⑧ Клеммная колодка - к пульту управления
- ⑨ Отв. с заглушкой для подключения приточных воздуховодов (2 отв. Ø200мм)
- Фланец (Ø200мм) для подключения воздуховода (опция PAC-SF28OF-E - 1 шт.)

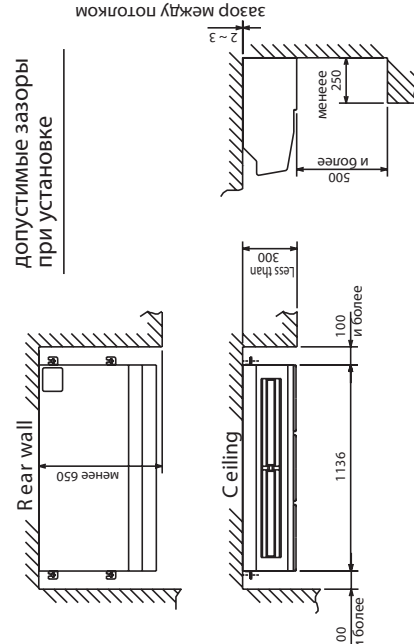
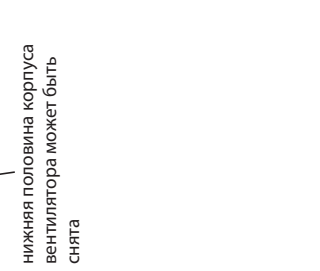
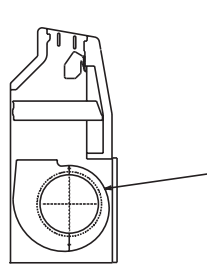
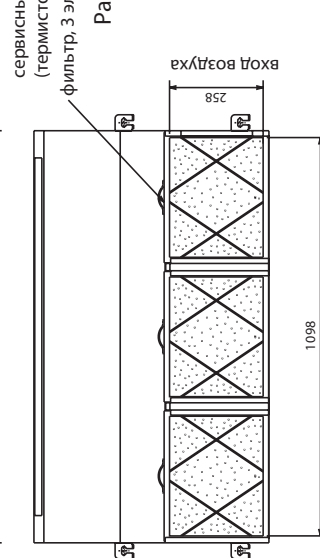
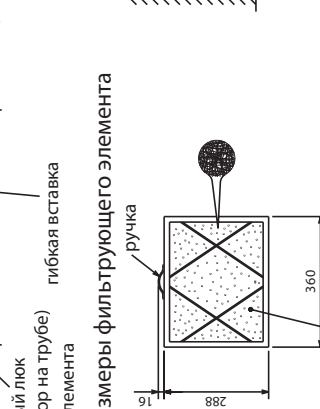
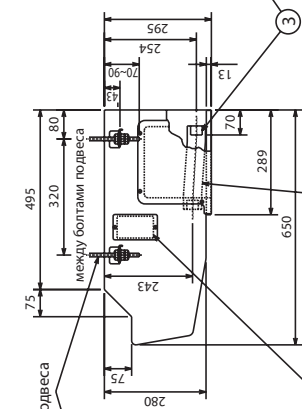
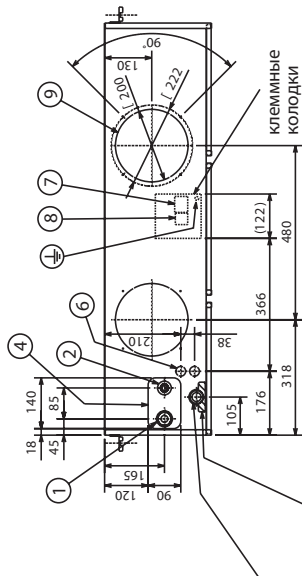
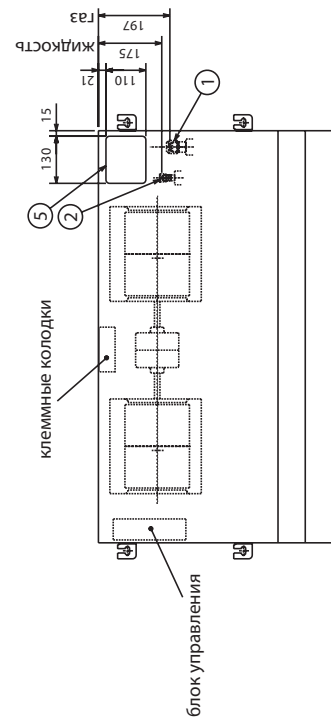

Примечание:
1. Болты подвеса - M10.

PCA-RP125HA

единицы измерения: мм

- 1 Фреонопровод (газ) - 5/8, 3/4
- 2 Фреонопровод (жидкость) - 3/8
- 3 Соединительный размер дренажной трубы 26мм (гибкая вставка в комплекте)
- 4 Отв. с заглушкой для подключения фреонопроводов сзади
- 5 Отв. с заглушкой для подключения фреонопроводов сверху
- 6 Отв. с заглушкой для подключения электрических кабелей (2 отв. Ø27мм)
- 7 Клеммная колодка - межблочное соединение
- 8 Клеммная колодка - к пульту управления
- 9 Отв. с заглушкой для подключения приточных воздуховодов (2 отв. Ø200мм)
- Фланец (Ø200мм) для подключения воздуховода (опция PAC-SF28OF-E - 1шт.)

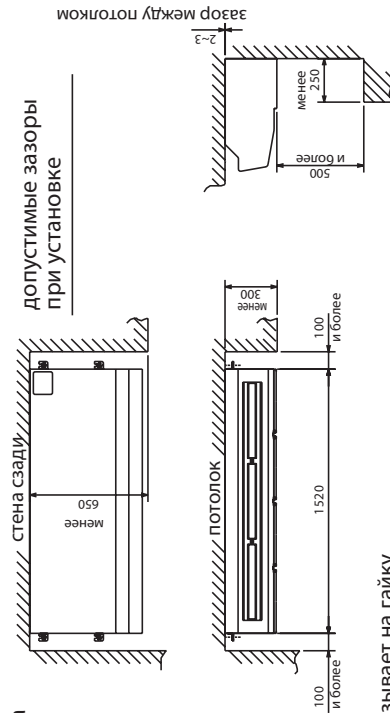
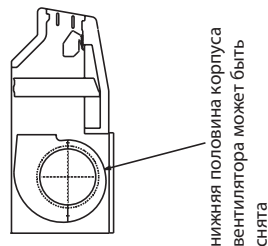
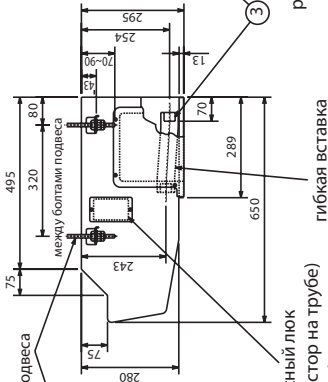
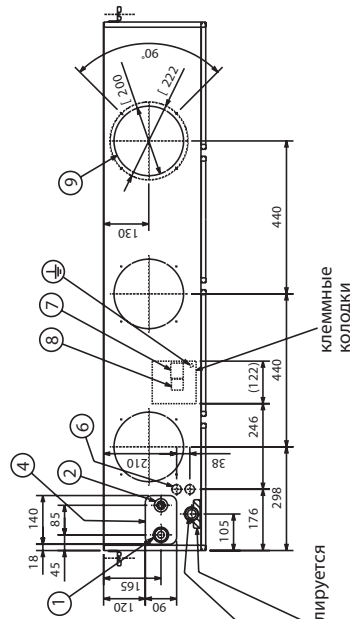
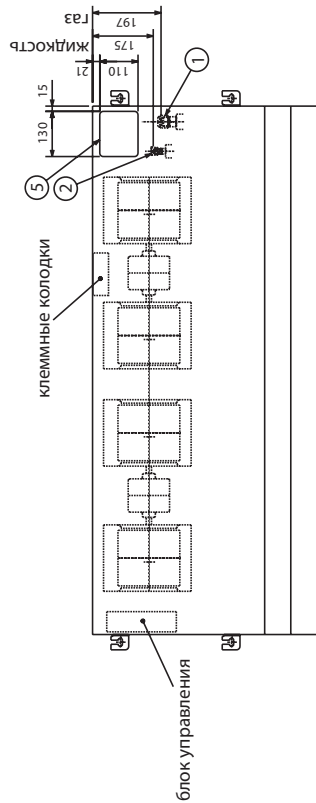

Филтрующий материал для замены - опция PAC-SG38KF-E (12 шт.)

Фреонопроводы:

RP125
2 жидкость
1 газ
Ø 9.52
Ø 15.88
Ø 19.05

Примечание:
 1. Болты подвеса - M10.
 2. Используйте фреонопровод и гайки, соответствующие размеру штуцеров наружного блока.

○ : символ указывает на гайку, установленную на заводе

PCA-RP71/125HA

Список обозначений

Обозначение	Наименование	Обозначение	Наименование
P. B	Плата блока питания	MF1, MF2	Электродвигатели вентиляторов
I. B	Плата управления внутреннего блока	C1, C2	Конденсатор (э/двигатель вентилятора)
	FUSE Предохранитель (Т6.3АL250В)	H2	Нагреватель против конденсата
	ZNR Варистор	TB2	Клеммная колодка - электропитание (опция)
	CN2L Разъем (LOSSNAY)		
	CN32 Разъем (внешний контакт управления)	TB4	Клеммная колодка (межблочное соединение)
	CN41 Разъем (НА клеммаL-A)		
	CN51 Разъем (внешние цепи индикации)	TB5, TB6	Клеммная колодка (подключение пульта управления)
	LED1 Индикатор «питание» (I.B)		
	LED2 Индикатор «питание» (R.B)	TH1	Термистор комнатной температуры (0°С/15 кОм, 25°С/5.4 кОм)
	LED3 Обмен данными «наружный-внутренний»		
	X1 Реле (нагреватель против конденсата)	TH2	Термистор на фреонопроводе (жидкость) (0°С/15 кОм, 25°С/5.4 кОм)
	X4 Реле (управление вентилятором)		
	X5 Реле (управление вентилятором)	TH5	Термистор «конденсация/испарение» (0°С/15 кОм, 25°С/5.4 кОм)
	X6 Реле (управление вентилятором)		
	SW1 DIP-переключатель (модель), см. таблицу 1.	R. B	Плата проводного пульта управления
	SW2 DIP-переключатель (код произв), см. таблицу 2.		
	SWE DIP-переключатель (аварийное включение).		

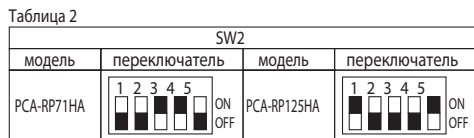
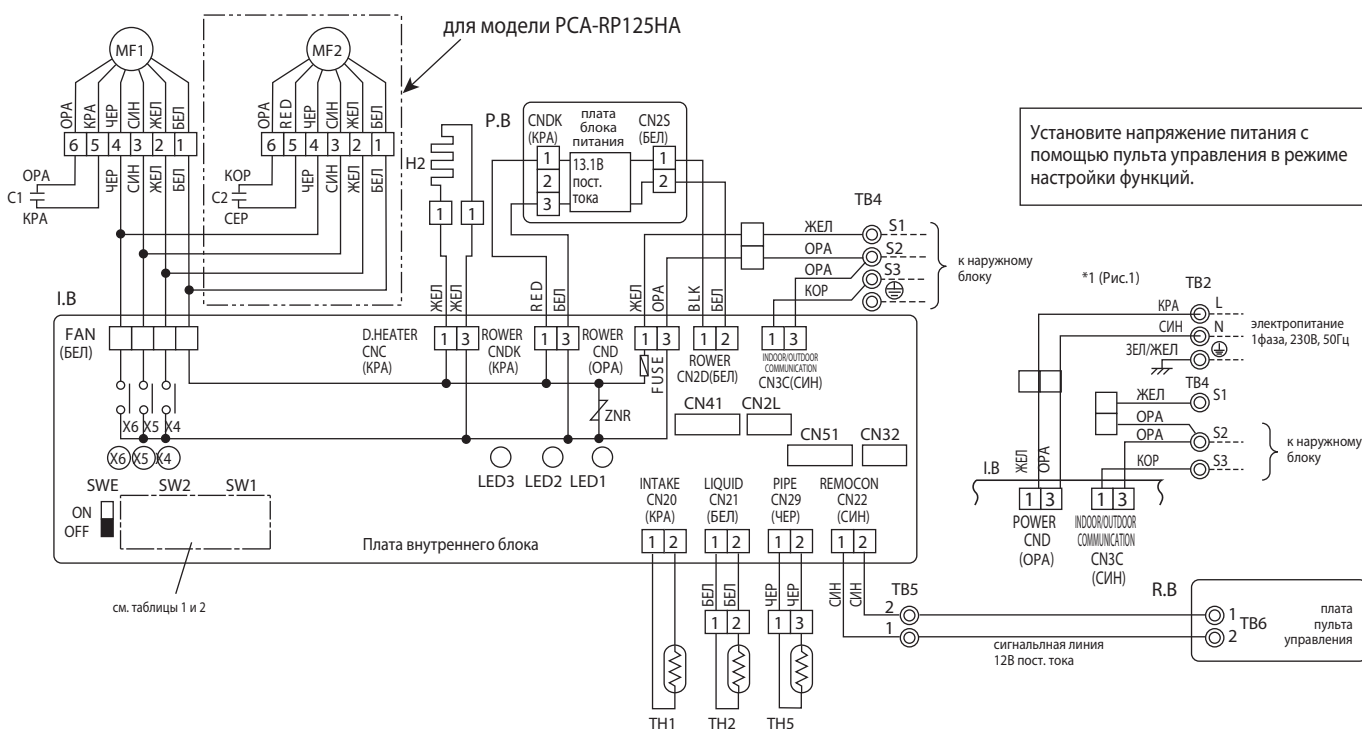

- ※ 1: При раздельном подключении электропитания к наружному и внутренним блокам см. рисунок 1.
- ※ 2: При подключении электропитания обратите внимание на наклейки около электрической схемы.

Примечание:

1. Обозначения на электрической схеме: разъем □□□□, клемма (клеммная колодка) ⊙
2. Межблочное соединение (наружный-внутренний) следует производить в строгом соответствии соответствия клемм S1, S2, S3.
3. Подключение электропитания наружного блока показано в соответствующем раздел.
4. По межблочной линии связи одновременно передается и напряжение питания и интерфейсный сигнал.

PCA-RP71/125HA

единицы измерения: мм

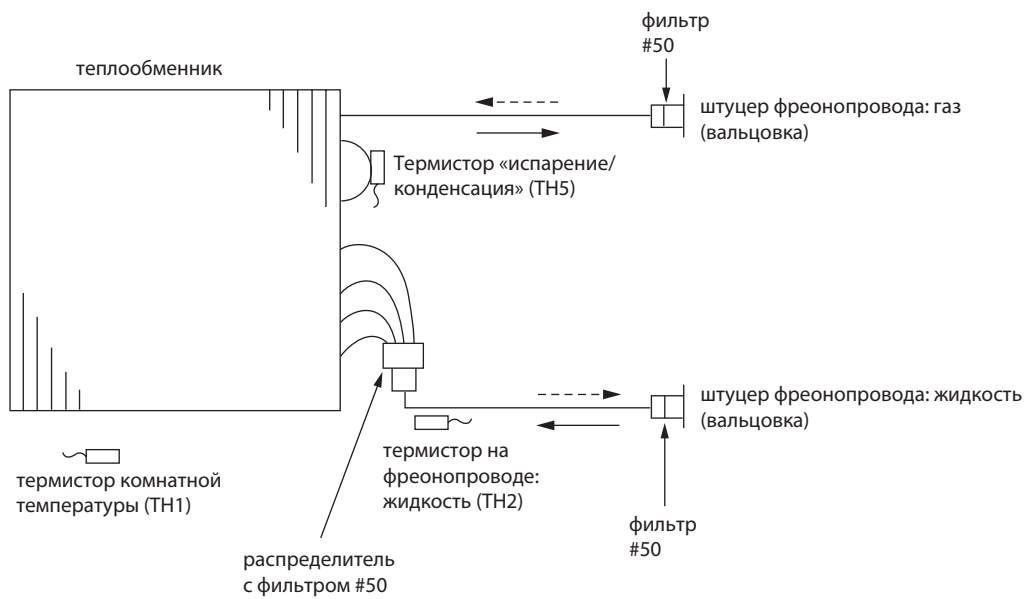

← движение хладагента в режиме охлаждения
 ← - - - движение хладагента в режиме обогрева

PCA-RP71/125HA

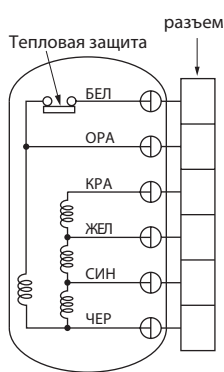
Наименование	Способ проверки и параметры																												
Термистор комнатной темп. (TH1) Термистор на трубопроводе (TH2) Термистор «конденсация/испарение» (TH5)	Отключите разъем и измерьте сопротивление тестером (окружающая температура 10 ~ 30°C) <table border="1" style="margin-top: 10px;"> <tr> <td>Исправен</td> <td>Неисправен</td> </tr> <tr> <td>4.3 ~ 9.6 кОм</td> <td>замыкание или обрыв</td> </tr> </table> (См. раздел «Температурная зависимость сопротивления термисторов»)	Исправен	Неисправен	4.3 ~ 9.6 кОм	замыкание или обрыв																								
Исправен	Неисправен																												
4.3 ~ 9.6 кОм	замыкание или обрыв																												
Электродвигатель вентилятора 	Измерьте сопротивление между клеммами с помощью тестера (при температуре 20°C) <table border="1" style="margin-top: 10px;"> <thead> <tr> <th rowspan="2">Цвет соединительных проводов</th> <th colspan="2">Исправен</th> <th rowspan="2">Неисправен</th> </tr> <tr> <th>PCA-RP71HA</th> <th>PCA-RP125HA</th> </tr> </thead> <tbody> <tr> <td>БЕЛ - ЧЕР</td> <td>140.5 Ом</td> <td>75.6 Ом</td> <td rowspan="5">замыкание или обрыв</td> </tr> <tr> <td>ЧЕР - СИН</td> <td>15.4 Ом</td> <td>36.7 Ом</td> </tr> <tr> <td>СИН - ЖЕЛ</td> <td>28.5 Ом</td> <td>23.6 Ом</td> </tr> <tr> <td>ЖЕЛ - КРА</td> <td>80.4 Ом</td> <td>47.8 Ом</td> </tr> <tr> <td>Тепловая защита:</td> <td colspan="2"></td> </tr> <tr> <td>разомкнуто: 135±5°C,</td> <td colspan="2"></td> </tr> <tr> <td>замкнуто: 95±15°C.</td> <td colspan="2"></td> </tr> </tbody> </table>	Цвет соединительных проводов	Исправен		Неисправен	PCA-RP71HA	PCA-RP125HA	БЕЛ - ЧЕР	140.5 Ом	75.6 Ом	замыкание или обрыв	ЧЕР - СИН	15.4 Ом	36.7 Ом	СИН - ЖЕЛ	28.5 Ом	23.6 Ом	ЖЕЛ - КРА	80.4 Ом	47.8 Ом	Тепловая защита:			разомкнуто: 135±5°C,			замкнуто: 95±15°C.		
Цвет соединительных проводов	Исправен		Неисправен																										
	PCA-RP71HA	PCA-RP125HA																											
БЕЛ - ЧЕР	140.5 Ом	75.6 Ом	замыкание или обрыв																										
ЧЕР - СИН	15.4 Ом	36.7 Ом																											
СИН - ЖЕЛ	28.5 Ом	23.6 Ом																											
ЖЕЛ - КРА	80.4 Ом	47.8 Ом																											
Тепловая защита:																													
разомкнуто: 135±5°C,																													
замкнуто: 95±15°C.																													

Температурная зависимость сопротивления термисторов

Термисторы для низких температур

Термистор комнатной температуры (TH1)
 Термистор на трубопроводе (TH2)
 Термистор «конденсация/испарение» (TH5)

Термистор $R_0=15 \text{ кОм} \pm 3\%$
 Константа $B=3480 \pm 2\%$

$$R_t = 15 \exp \left\{ 3480 \left(\frac{1}{273+t} - \frac{1}{273} \right) \right\}$$

0°C	15 кОм
10°C	9.6 кОм
20°C	6.3 кОм
25°C	5.4 кОм
30°C	4.3 кОм
40°C	3.0 кОм

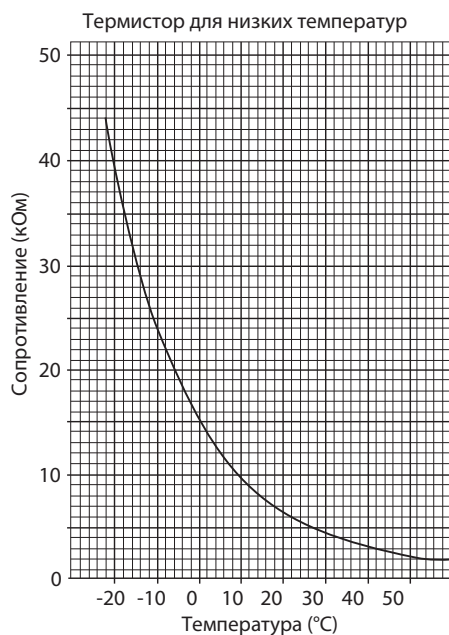

PCA-RP71/125HA

Плата питания

CN2S
к плате управления внутреннего блока (CN2D)
напряжение между 1 и 3 12.6-13.7 В пост. тока (1 - «+»)

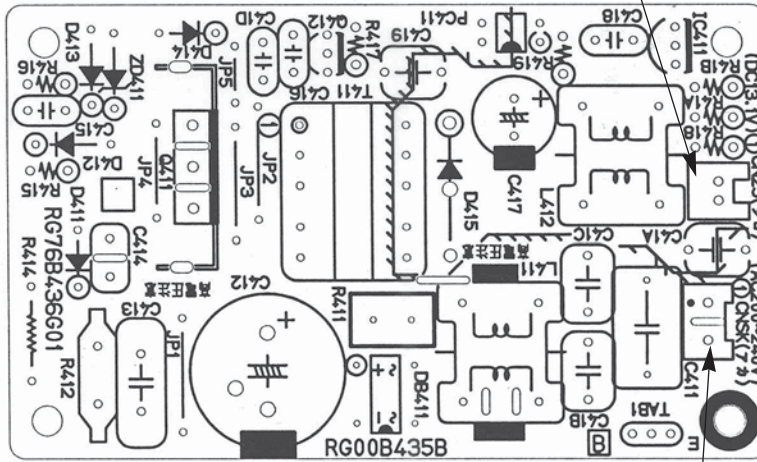

CNSK
к плате управления внутреннего блока (CNDK)
напряжение между 1 и 3 220-240 В перем. тока

PCA-RP71/125HA

Плата управления

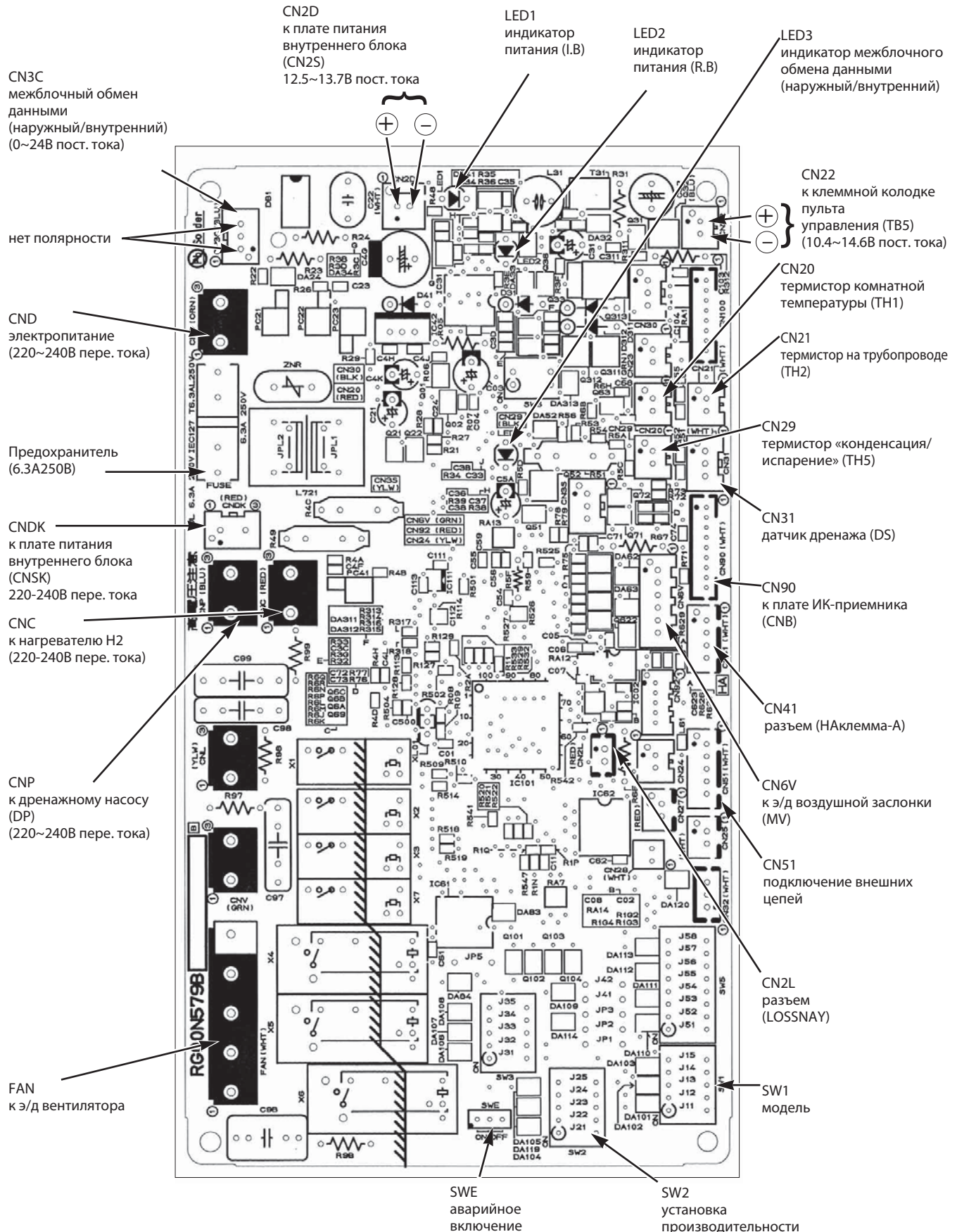





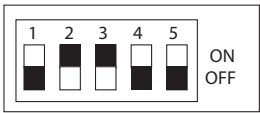

PCA-RP71/125HA

Переключатели и перемычки позволяют модифицировать сервисную плату для использования в конкретной модели. SW1 и SW2 установлены только на сервисных платах.

Параметры «модель» и «производительность» сохраняются в энергонезависимой памяти микроконтроллера внутреннего блока.

Обозначение: перемычка установлена — ○ , удалена — ×

Наименование	Назначение	Положение переключателей и перемычек	Примечание																	
SW1	установка модели	положение переключателя для 																		
SW2	установка производительности	<table border="1"> <thead> <tr> <th>модель</th> <th>положение переключателя</th> </tr> </thead> <tbody> <tr> <td>PCA-RP71HA</td> <td>  </td> </tr> <tr> <td>PCA-RP125HA</td> <td>  </td> </tr> </tbody> </table>	модель	положение переключателя	PCA-RP71HA		PCA-RP125HA													
модель	положение переключателя																			
PCA-RP71HA																				
PCA-RP125HA																				
J41 J42	номер пары: «пульт управления - внутренний блок»	<table border="1"> <thead> <tr> <th rowspan="2">Установлен номер на пульте</th> <th colspan="2">Перемычки</th> </tr> <tr> <th>J41</th> <th>J42</th> </tr> </thead> <tbody> <tr> <td>0</td> <td>○</td> <td>○</td> </tr> <tr> <td>1</td> <td>×</td> <td>○</td> </tr> <tr> <td>2</td> <td>○</td> <td>×</td> </tr> <tr> <td>3 ~ 9</td> <td>×</td> <td>×</td> </tr> </tbody> </table>	Установлен номер на пульте	Перемычки		J41	J42	0	○	○	1	×	○	2	○	×	3 ~ 9	×	×	Заводская настройка: пульт управления - «0», плата управления внутреннего блока - J41 и J42 установлены. Функция применяется для индивидуального управления внутренними блоками в одном помещении с ИК-пультов управления. Предусмотрена возможность задания четырех различных пар.
Установлен номер на пульте	Перемычки																			
	J41	J42																		
0	○	○																		
1	×	○																		
2	○	×																		
3 ~ 9	×	×																		
JP1	тип блока	<table border="1"> <thead> <tr> <th>модель</th> <th>JP1</th> </tr> </thead> <tbody> <tr> <td>без датчика TH5</td> <td>○</td> </tr> <tr> <td>с датчиком TH5</td> <td>×</td> </tr> </tbody> </table>	модель	JP1	без датчика TH5	○	с датчиком TH5	×	Перемычка JP1 не установлена, так как в этих моделях есть термистор TH5											
модель	JP1																			
без датчика TH5	○																			
с датчиком TH5	×																			
JP3	тип платы управления внутреннего блока	<table border="1"> <thead> <tr> <th>Плата управления</th> <th>JP3</th> </tr> </thead> <tbody> <tr> <td>установлена в блок</td> <td>×</td> </tr> <tr> <td>запчасть</td> <td>○</td> </tr> </tbody> </table>	Плата управления	JP3	установлена в блок	×	запчасть	○												
Плата управления	JP3																			
установлена в блок	×																			
запчасть	○																			

Скорость воздуха на выходе внутреннего блока и зона покрытия

		PCA-RP71HA	PCA-RP125HA
Расход воздуха	м ³ /мин	19	38
Скорость воздуха	м/с	3.2	4.7
Зона покрытия	м	9.9	16.5

Примечание:

- 1) Зона покрытия - это расстояние на котором скорость движения воздуха, выходящего горизонтально из внутреннего блока, уменьшается до 0,25 м/с. Скорость вентилятора — высокая.
- 2) Величина зоны покрытия может быть использована только для справки, так как реальная скорость воздуха зависит от размеров и конфигурации помещения, а также от расположения мебели.

12. Список опций

	Наименование	Описание	Страница
1	PAC-SE41TS-E	Выносной датчик комнатной температуры	36
2	PAC-SE55RA-E	Ответная часть к разъему CN32 (включение/выключение)	37
3	PAC-SA88HA-E	Ответная часть к разъему CN51 (индикация: «вкл/выкл», «неисправность»)	38
4	MAC-397IF-E	Конвертер для подключения внешних цепей управления и контроля (при использовании наружных блоков SUZ)	39
5	MAC-399IF-E	Конвертер для подключения к сигнальной линии Сити Мульти — M-NET (при использовании наружных блоков SUZ)	40
6	MAC-821SC-E	Центральный пульт (вкл/выкл) на 8 блоков	41
7	PAC-SF40RM-E	Плата входных/выходных сигналов (сухие контакты)	42
8	PAC-SF28OF-E	Фланец для подключения приточного воздуховода	115
9	PAC-SG38KF-E	Маслоулавливающие фильтры (10 штук)	115
10	PAC-SF81KC-E	Декоративная крышка для элементов подвеса (модель PCA-RP71 HA)	116
11	PAC-SF82KC-E	Декоративная крышка для элементов подвеса (модель PCA-RP125HA)	116

8. PAC-SF280F-E Фланец для подключения приточного воздуховода



Описание

Фланец предназначен для подключения воздуховода подачи свежего воздуха к подвесному внутреннему блоку PCA-RP HA.

Присоединительный размер воздуховода	Ø200
Материал	Оцинкованная листовая сталь толщиной 0,8 мм
Принадлежности	Саморезы (ST4x10) 4 шт.

Размеры

ед. изм. - мм

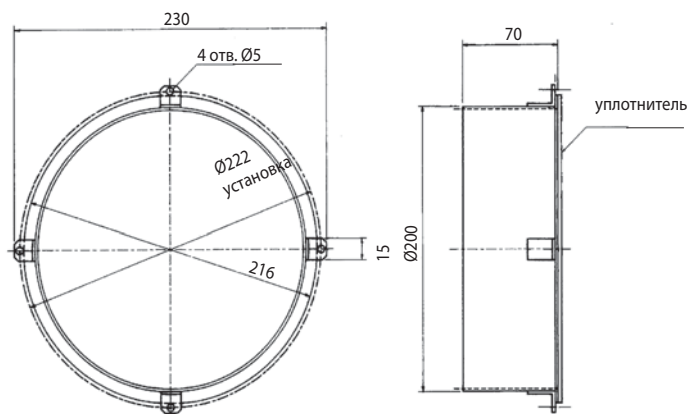

9. PAC-SG38KF-E Маслоулавливающие фильтры



Описание

Фильтрующий материал для маслоулавливающего фильтра к подвесному кухонному внутреннему блоку PCA-RP HA. В наборе 12 листов.

При периодической замене фильтрующего материала рамка фильтра замены не требует.

Повторное использование фильтрующего материала не предусмотрено.

Материал	Акриловое волокно Modacrylic / Полиэстер
Цвет	черный
Температура	не выше 60°C

Размеры

ед. изм. - мм

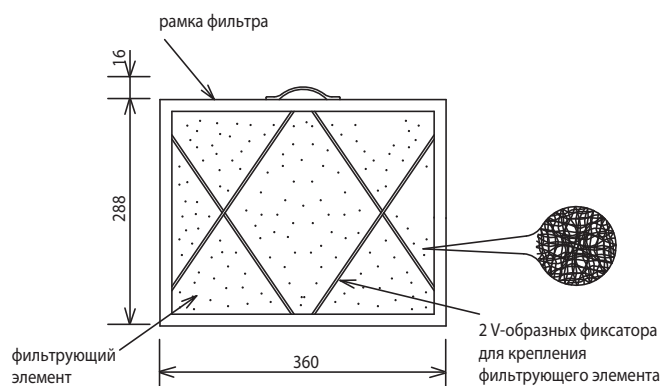
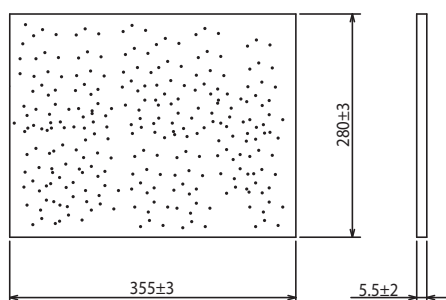

10. PAC-SF81/82KC-E Декоративные крышки



Описание

Набор декоративных элементов, закрывающих фронтальную часть блока, а также верхние элементы подвеса.

PAC-SF81KC-E — PCA-RP71HA,
PAC-SF82KC-E — PCA-RP125HA.

Размеры

ед. ИЗМ. - мм

PAC-SF81KC-E (для блока PCA-RP71HA)

Фронтальная крышка

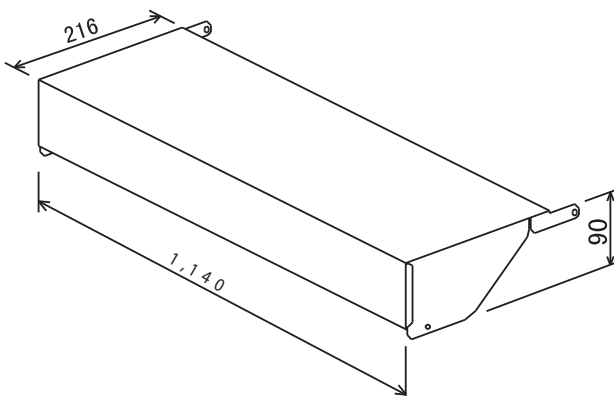

Крышка для элементов подвеса

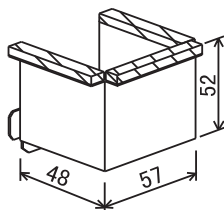

PAC-SF82KC-E (для блока PCA-RP125HA)

Фронтальная крышка

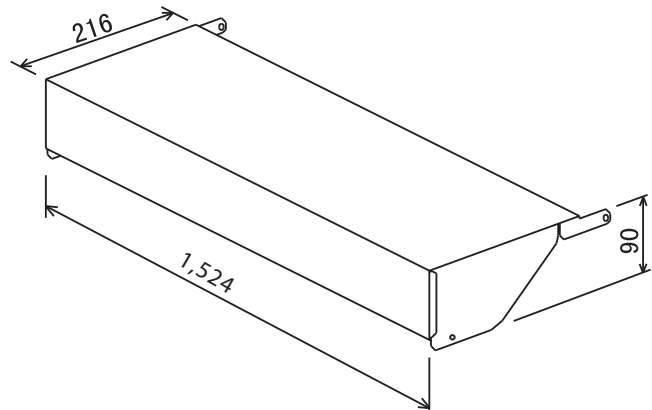

Крышка для элементов подвеса

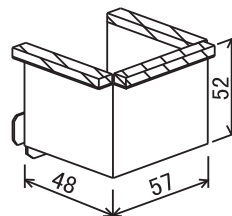

Содержание раздела

1-5. НАПОЛЬНЫЙ БЛОК PSA-RP GA	118
1. Общие сведения	118
2. Спецификация систем	120
3. Характеристики внутренних блоков	122
4. Шумовые характеристики	124
5. Размеры	126
6. Электрическая схема	128
7. Гидравлическая схема	129
8. Характеристики основных компонентов	130
9. Контрольные точки	131
10. Переключатели и перемычки	133
11. Эпюры распределения температуры и скорости	134
12. Список опций	134

1. Общие сведения

PSA-RP71/100/125/140GA

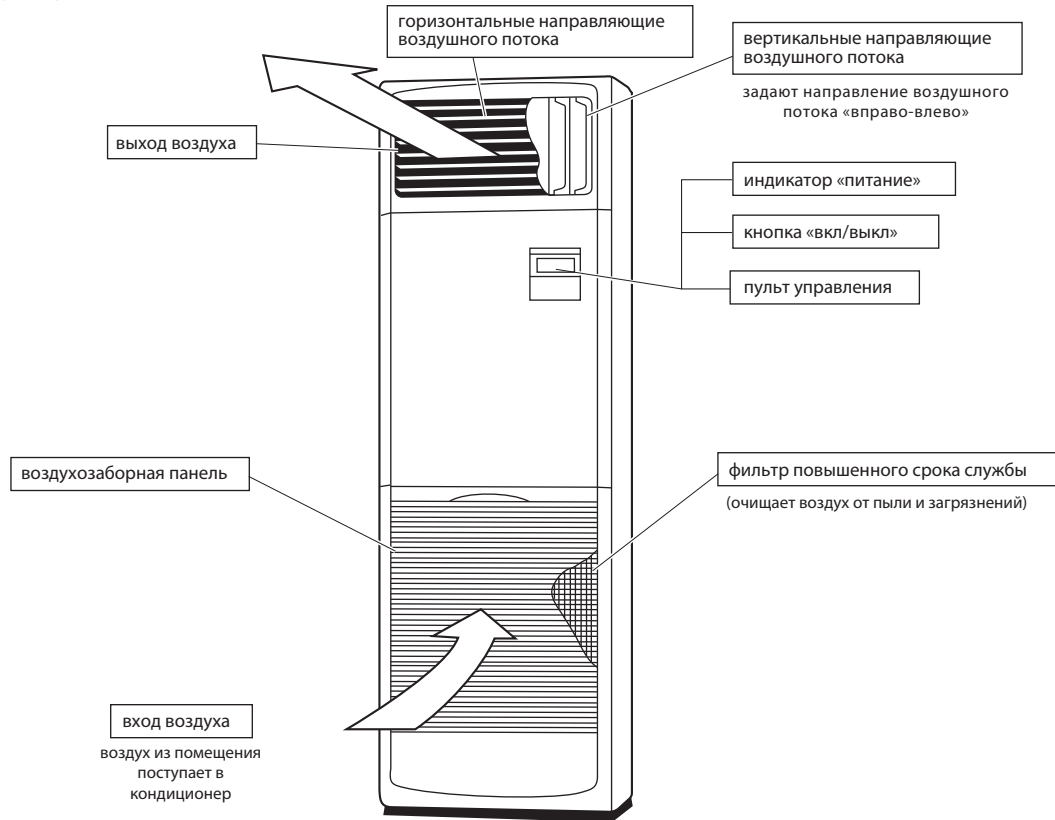

Пульт управления PAR-21MAA

Проводной настенный пульт управления PAR-21MAA поставляется в комплекте с внутренним блоком (установлен в корпус блока). Пульт сохраняет сделанные настройки, и включение кнопкой «ON/OFF» будет происходить с уже установленными параметрами.

Назначение кнопок

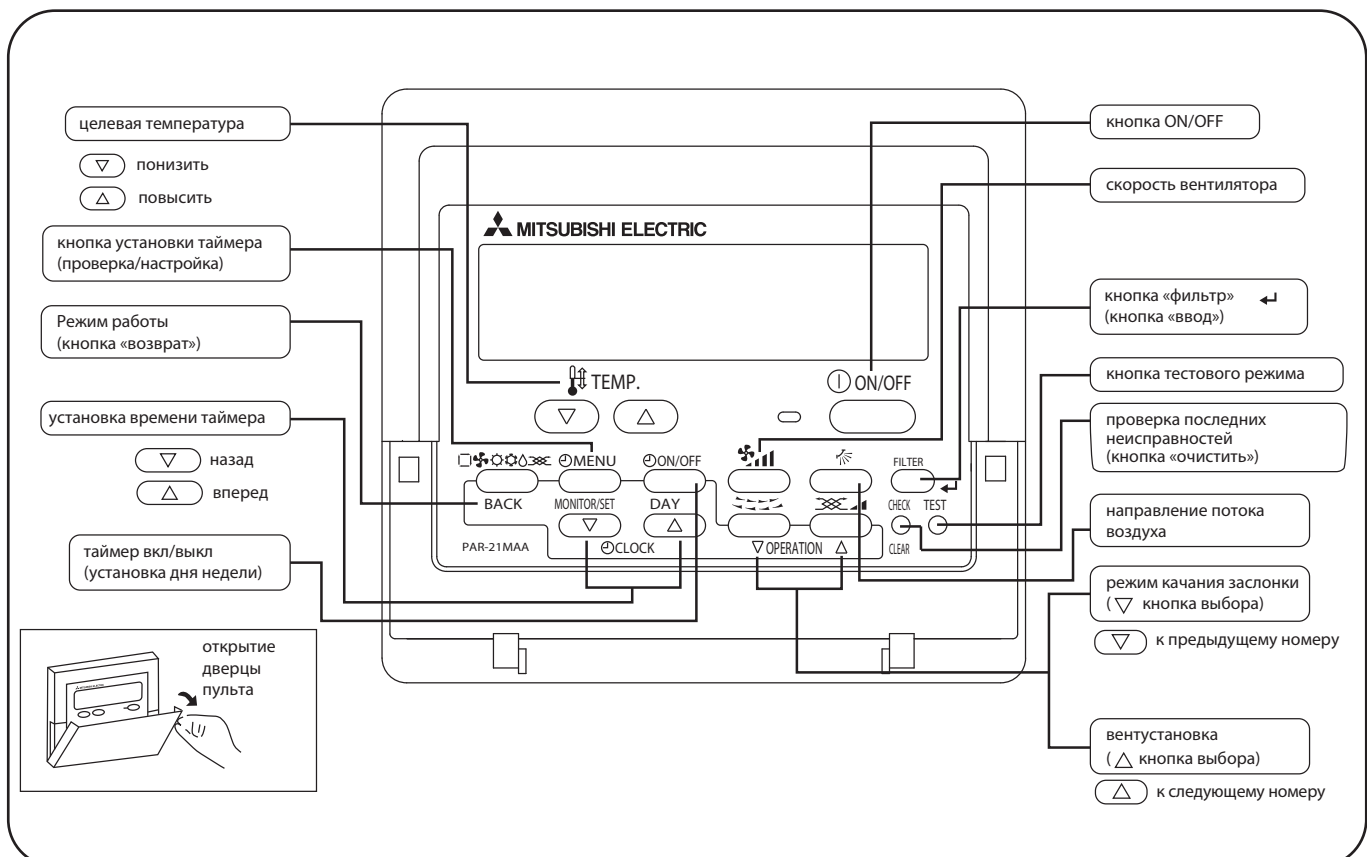

PSA-RP71/100/125/140GA

• Жидкокристаллический дисплей пульта управления

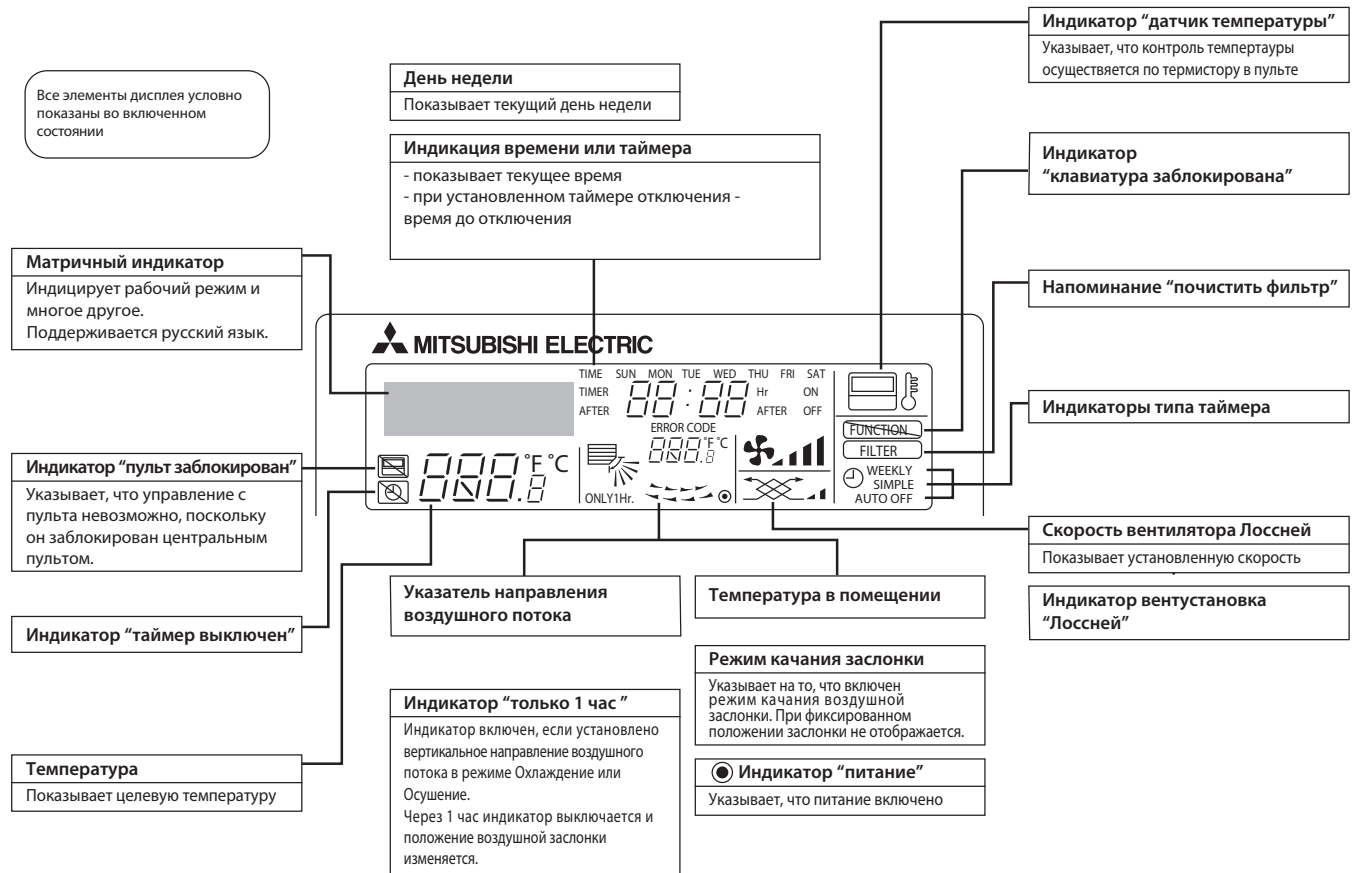

Примечания:

- Если питание включено, а блок выключен, то горит только индикатор "питание".
- Если выбрать на пульте управления отсутствующую на данном внутреннем блоке функцию, то на дисплее будет появляться надпись "Not Available". В случае, если пульт управляет несколькими внутренними блоками, то эта надпись будет появляться при отсутствии данной функции на главном блоке.
- При первом подключении питания на пульте на некоторое время (не более 2 минут) включается индикатор "пульт заблокирован", а на матричном индикаторе надпись PLEASE WAIT "подождите". Это не является неисправностью, и после выключения надписи можно управлять системой.

Комбинации с наружными блоками серии Power Inverter: PUNZ-RP

Модель		внутренний блок		PSA-RP71GA	PSA-RP100GA	PSA-RP100GA
		наружный блок		PUNZ-RP71VHA4	PUNZ-RP100VKA	PUNZ-RP100YKA
Электропитание				Подключается к наружному блоку		
				1 фаза, 220 В	1 фаза, 220 В	3 фазы, 380 В
Хладагент				R410A		
Охлаждение	Производительность	номинал	кВт	7,1	10,0	10,0
		максимум	кВт	8,1	11,4	11,4
		минимум	кВт	3,3	4,9	4,9
	Коэффициент производительности по явной теплоте SHF	номинал		0,73	0,81	0,81
	Потребляемая мощность	номинал	кВт	2,2	2,99	2,99
	Коэффициент энергоэффективности EER			3,23	3,34	3,34
Класс энергоэффективности				A		
Нагрев	Производительность	номинал	кВт	7,6	11,2	11,2
		максимум	кВт	10,2	14,0	14,0
		минимум	кВт	3,5	4,5	4,5
	Потребляемая мощность	номинал	кВт	2,23	3,28	3,28
	Коэффициент энергоэффективности COP			3,41	3,41	3,41
	Класс энергоэффективности				B	
Максимальный рабочий ток			A	19,7	27,6	9,1
Фреоно-провод	Диаметр жидкостной линии		мм	9,52	9,52	9,52
	Диаметр газовой линии		мм	15,88	15,88	15,88
	Длина магистрали		м	50	75	75
	Перепад высот		м	30	30	30
Диапазон температур наружного воздуха	Режим охлаждения	мин.	°C	-5 (-15* - при установленной панели защиты от ветра)		
		макс.	°C	46	46	46
	Режим нагрева	мин.	°C	-20	-20	-20
		макс.	°C	21	21	21

Модель		внутренний блок		PSA-RP125GA	PSA-RP125GA	PSA-RP140GA	PSA-RP140GA
		наружный блок		PUNZ-RP125VKA	PUNZ-RP125YKA	PUNZ-RP140VKA	PUNZ-RP140YKA
Электропитание				Подключается к наружному блоку			
				1 фаза, 220 В	3 фазы, 380 В	1 фаза, 220 В	3 фазы, 380 В
Хладагент				R410A			
Охлаждение	Производительность	номинал	кВт	12,4	12,4	13,8	13,8
		максимум	кВт	14,0	14,0	15,3	15,3
		минимум	кВт	5,5	5,5	6,2	6,2
	Коэффициент производительности по явной теплоте SHF	номинал		0,75	0,75	0,74	0,74
	Потребляемая мощность	номинал	кВт	4,12	4,12	4,91	4,91
	Коэффициент энергоэффективности EER			3,01	3,01	2,81	2,81
Класс энергоэффективности				B			
Нагрев	Производительность	номинал	кВт	14,0	14,0	16,0	16,0
		максимум	кВт	16,0	16,0	18,0	18,0
		минимум	кВт	5,0	5,0	5,7	5,7
	Потребляемая мощность	номинал	кВт	4,11	4,11	4,97	4,97
	Коэффициент энергоэффективности COP			3,41	3,41	3,22	3,22
	Класс энергоэффективности				B		
Максимальный рабочий ток			A	27,7	10,7	29,6	12,6
Фреоно-провод	Диаметр жидкостной линии		мм	9,52	9,52	9,52	9,52
	Диаметр газовой линии		мм	15,88	15,88	15,88	15,88
	Длина магистрали		м	75	75	75	75
	Перепад высот		м	30	30	30	30
Диапазон температур наружного воздуха	Режим охлаждения	мин.	°C	-5 (-15* - при установленной панели защиты от ветра)			
		макс.	°C	46	46	46	46
	Режим нагрева	мин.	°C	-20	-20	-20	-20
		макс.	°C	21	21	21	21

Комбинации с наружными блоками серии Standard Inverter: PUNZ-P

Модель		внутренний блок		PSA-RP100GA	PSA-RP125GA	PSA-RP140GA	
		наружный блок		PUNZ-P100VHA3	PUNZ-P125VHA3	PUNZ-P140VHA3	
Электропитание				Подключается к наружному блоку			
				1 фаза, 220 В	1 фаза, 220 В	1 фаза, 220 В	
Хладагент				R410A			
Охлаждение	Производительность	номинал	кВт	9,4	12,3	13,6	
		максимум	кВт	11,2	14,0	15,0	
		минимум	кВт	4,9	5,5	5,5	
	Коэффициент производительности по явной теплоте SHF	номинал		0,83	0,76	0,75	
	Потребляемая мощность	номинал	кВт	3,12	4,38	5,64	
	Коэффициент энергоэффективности EER			3,01	2,81	2,41	
Класс энергоэффективности				B	C	E	
Нагрев	Производительность	номинал	кВт	11,2	14,0	16,0	
		максимум	кВт	12,5	16,0	18,0	
		минимум	кВт	4,5	5,0	5,0	
	Потребляемая мощность	номинал	кВт	3,28	4,98	5,69	
	Коэффициент энергоэффективности COP			3,41	2,81	2,81	
	Класс энергоэффективности				B	D	D
Максимальный рабочий ток				A	29,1	29,2	31,1
Фреоно-провод	Диаметр жидкостной линии		мм	9,52	9,52	9,52	
	Диаметр газовой линии		мм	15,88	15,88	15,88	
	Длина магистрали		м	50	50	50	
	Перепад высот		м	30	30	30	
Диапазон температур наружного воздуха	Режим охлаждения	мин.	°C	-5 (-15* - при установленной панели защиты от ветра)			
		макс.	°C	46	46	46	
	Режим нагрева	мин.	°C	-15	-15	-15	
		макс.	°C	21	21	21	

Комбинации с наружными блоками серии без инвертора: PUN-P

Модель		внутренний блок		PSA-RP71GA	PSA-RP71GA	PSA-RP100GA	PSA-RP100GA	PSA-RP125GA	PSA-RP140GA	
		наружный блок		PUN-P71VHA	PUN-P71YHA	PUN-P100VHA	PUN-P100YHA	PUN-P125YHA	PUN-P140YHA	
Электропитание				Подключается к наружному блоку						
				1 фаза, 220 В	3 фазы, 380 В	1 фаза, 220 В	3 фазы, 380 В	3 фазы, 380 В	3 фазы, 380 В	
Хладагент				R410A						
Охлаждение	Производительность	номинал	кВт	7,6	7,6	10,0	10,0	12,3	14,0	
		максимум	кВт	-	-	-	-	-	-	
		минимум	кВт	-	-	-	-	-	-	
	Коэффициент производительности по явной теплоте SHF	номинал		0,73	0,73	0,81	0,81	0,75	0,74	
	Потребляемая мощность	номинал	кВт	2,88	2,88	3,66	3,66	4,54	5,53	
	Коэффициент энергоэффективности EER			2,64	2,64	2,73	2,73	2,71	2,53	
Класс энергоэффективности				-	-	-	-	-	-	
Нагрев	Производительность	номинал	кВт	9,0	9,0	11,5	11,5	14,3	17,0	
		максимум	кВт	-	-	-	-	-	-	
		минимум	кВт	-	-	-	-	-	-	
	Потребляемая мощность	номинал	кВт	2,85	2,85	3,42	3,42	4,41	5,47	
	Коэффициент энергоэффективности COP			3,16	3,16	3,36	3,36	3,24	3,11	
	Класс энергоэффективности				-	-	-	-	-	-
Максимальный рабочий ток				A	24,2	8,5	29,6	10,5	13,8	17,2
Фреоно-провод	Диаметр жидкостной линии		мм	9,52	9,52	9,52	9,52	9,52	9,52	
	Диаметр газовой линии		мм	15,88	15,88	15,88	15,88	15,88	15,88	
	Длина магистрали		м	50	50	50	50	50	50	
	Перепад высот		м	50	50	50	50	50	50	
Диапазон температур наружного воздуха	Режим охлаждения	мин.	°C	-5 (-15* - при установленной панели защиты от ветра)						
		макс.	°C	46	46	46	46	46	46	
	Режим нагрева	мин.	°C	-11	-11	-11	-11	-11	-11	
		макс.	°C	24	24	24	24	24	24	

Комбинации с наружными блоками серии без инвертора (только охлаждение): PU-P

Модель	внутренний блок			PSA-RP71GA	PSA-RP71GA	PSA-RP100GA	PSA-RP100GA	PSA-RP125GA	PSA-RP140GA	
	наружный блок			PU-P71VHA	PU-P71YHA	PU-P100VHA	PU-P100YHA	PU-P125YHA	PU-P140YHA	
Электропитание				Подключается к наружному блоку						
				1 фаза, 220 В	3 фазы, 380 В	1 фаза, 220 В	3 фазы, 380 В	3 фазы, 380 В	3 фазы, 380 В	
Хладагент				R410A						
Охлаждение	Производительность	номинал	кВт	7,6	7,6	10,0	10,0	12,3	14,0	
		максимум	кВт	-	-	-	-	-	-	
		минимум	кВт	-	-	-	-	-	-	
	Коэффициент производительности по явной теплоте SHF	номинал		0,73	0,73	0,81	0,81	0,75	0,74	
	Потребляемая мощность	номинал	кВт	2,88	2,88	3,66	3,66	4,54	5,53	
	Коэффициент энергоэффективности EER			2,64	2,64	2,73	2,73	2,71	2,53	
Класс энергоэффективности				-	-	-	-	-	-	
Нагрев	Производительность	номинал	кВт	-	-	-	-	-	-	
		максимум	кВт	-	-	-	-	-	-	
		минимум	кВт	-	-	-	-	-	-	
	Потребляемая мощность	номинал	кВт	-	-	-	-	-	-	
	Коэффициент энергоэффективности COP			-	-	-	-	-	-	
	Класс энергоэффективности				-	-	-	-	-	-
Максимальный рабочий ток			A	24,2	8,5	29,6	10,5	13,8	17,2	
Фреон-провод	Диаметр жидкостной линии		мм	9,52	9,52	9,52	9,52	9,52	9,52	
	Диаметр газовой линии		мм	15,88	15,88	15,88	15,88	15,88	15,88	
	Длина магистрали		м	50	50	50	50	50	50	
	Перепад высот		м	50	50	50	50	50	50	
Диапазон температур наружного воздуха	Режим охлаждения		мин.	-5 (-15* - при установленной панели защиты от ветра)						
			макс.	°C	46	46	46	46	46	46
	Режим нагрева		мин.	°C	-	-	-	-	-	-
			макс.	°C	-	-	-	-	-	-

3. Характеристики внутренних блоков

Наименование модели			PSA-RP71GA			
ВНУТРЕННИЙ БЛОК	Режим		охлаждение		обогрев	
	Электропитание			1 фаза, 50 Гц, 230 В		
	потребляемая мощность		кВт	0.15	0.15	
	рабочий ток		A	0.66	0.66	
	пусковой ток		A	0.80	0.80	
	Цвет корпуса			Munsell 0.70Y 8.59/0.97		
	Теплообменник			плоские ребра		
	Вентилятор	тип x количество		центробежный x 1		
		мощность		кВт	0.03	
		расход воздуха (низк - выс)		м ³ /мин	15-18	
		внешнее статическое давление		Па	0 (прямой выход воздуха)	
	Бустерный нагреватель		кВт	—		
	Управление и контроль температуры			пульт на корпусе блока/встроенный в блок термостат		
	Уровень шума (низк - выс)		дБ	40-45		
	Дренажный штуцер (наружный диаметр)		мм (дюйм)	20 (13/16)		
Габаритные размеры	ширина	мм	600			
	глубина	мм	270			
	высота	мм	1,900			
Вес		кг	43			

3. Характеристики внутренних блоков

Технические данные Mr. Slim (R410A)

ВНУТРЕННИЙ БЛОК	Наименование модели		PSA-RP100GA	
	Режим		охлаждение	обогрев
	Электропитание		1 фаза, 50 Гц, 230 В	
	потребляемая мощность	кВт	0.24	0.24
	рабочий ток	А	1.06	1.06
	пусковой ток	А	1.50	1.50
	Цвет корпуса		Munsell 0.70Y 8.59/0.97	
	Теплообменник		плоские ребра	
	Вентилятор	тип x количество		центробежный x 1
		мощность	кВт	0.070
		расход воздуха (низк - выс)	м ³ /мин	24-31
	внешнее статическое давление		Па	
	Бустерный нагреватель		кВт	
	Управление и контроль температуры		—	
	Уровень шума (низк - выс)		дБ	
	Дренажный штуцер (наружный диаметр)		мм (дюйм)	
Габаритные размеры	ширина	мм	600	
	глубина	мм	350	
	высота	мм	1,900	
Вес		кг		

ВНУТРЕННИЙ БЛОК	Наименование модели		PSA-RP125GA	
	Режим		охлаждение	обогрев
	Электропитание		1 фаза, 50 Гц, 230 В	
	потребляемая мощность	кВт	0.28	0.28
	рабочий ток	А	1.23	1.23
	пусковой ток	А	1.50	1.50
	Цвет корпуса		Munsell 0.70Y 8.59/0.97	
	Теплообменник		плоские ребра	
	Вентилятор	тип x количество		центробежный x 1
		мощность	кВт	0.11
		расход воздуха (низк - выс)	м ³ /мин	26-33
	внешнее статическое давление		Па	
	Бустерный нагреватель		кВт	
	Управление и контроль температуры		—	
	Уровень шума (низк - выс)		дБ	
	Дренажный штуцер (наружный диаметр)		мм (дюйм)	
Габаритные размеры	ширина	мм	600	
	глубина	мм	350	
	высота	мм	1,900	
Вес		кг		

ВНУТРЕННИЙ БЛОК	Наименование модели		PSA-RP140GA	
	Режим		охлаждение	обогрев
	Электропитание		1 фаза, 50 Гц, 230 В	
	потребляемая мощность	кВт	0.36	0.36
	рабочий ток	А	1.59	1.59
	пусковой ток	А	2.10	2.10
	Цвет корпуса		Munsell 0.70Y 8.59/0.97	
	Теплообменник		плоские ребра	
	Вентилятор	тип x количество		центробежный x 1
		мощность	кВт	0.11
		расход воздуха (низк - выс)	м ³ /мин	27-35
	внешнее статическое давление		Па	
	Бустерный нагреватель		кВт	
	Управление и контроль температуры		—	
	Уровень шума (низк - выс)		дБ	
	Дренажный штуцер (наружный диаметр)		мм (дюйм)	
Габаритные размеры	ширина	мм	600	
	глубина	мм	350	
	высота	мм	1,900	
Вес		кг		

4. Шумовые характеристики

Технические данные Mr. Slim (R410A)

Уровень звукового давления

PSA-RP71GA

скорость вентилятора	SPL(дБ)	обозначение
высокая	45	○—○
низкая	40	●—●

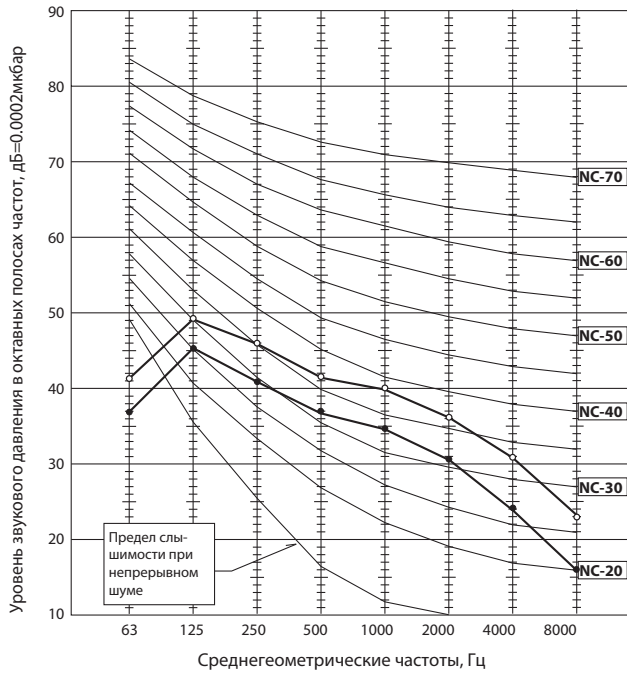

PSA-RP100GA

скорость вентилятора	SPL(дБ)	обозначение
высокая	49	○—○
низкая	44	●—●

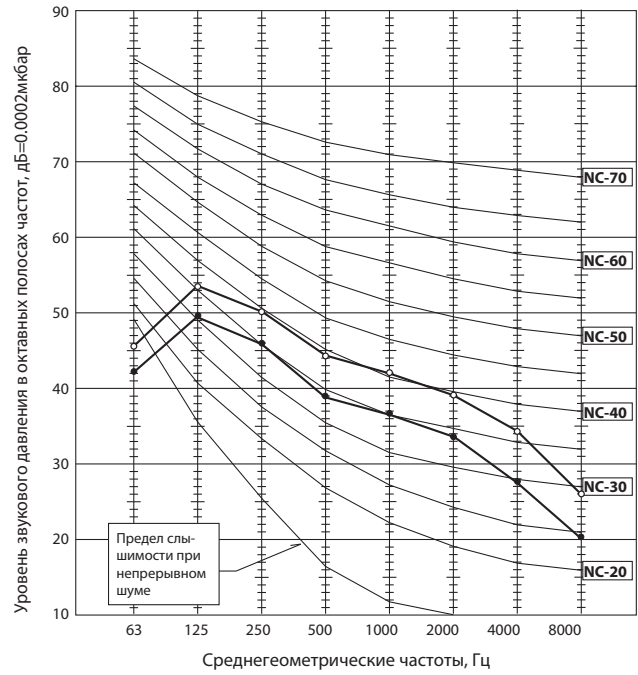

PSA-RP125GA

скорость вентилятора	SPL(дБ)	обозначение
высокая	51	○—○
низкая	46	●—●

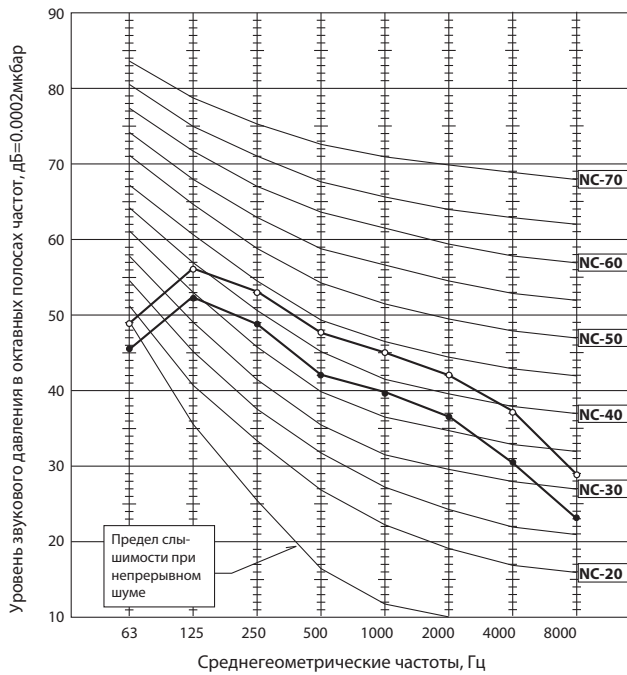

Уровень звукового давления

PSA-RP140GA

скорость вентилятора	SPL(дБ)	обозначение
высокая	52	○—○
низкая	47	●—●

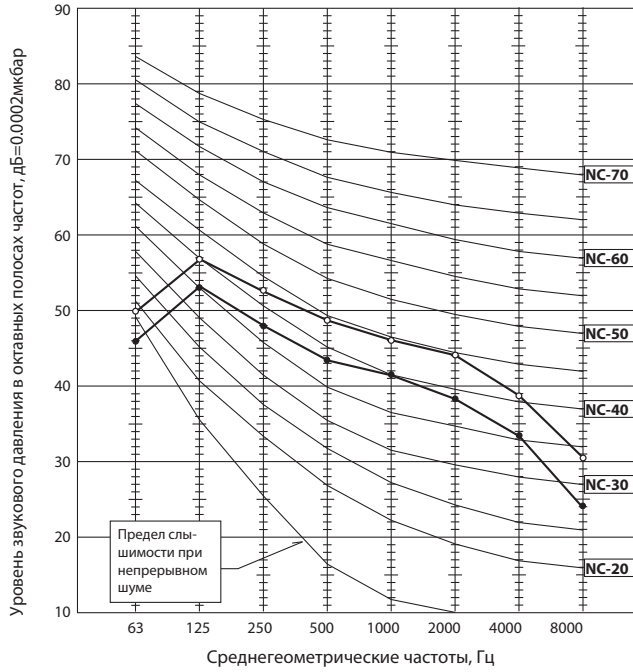

Условия измерения:

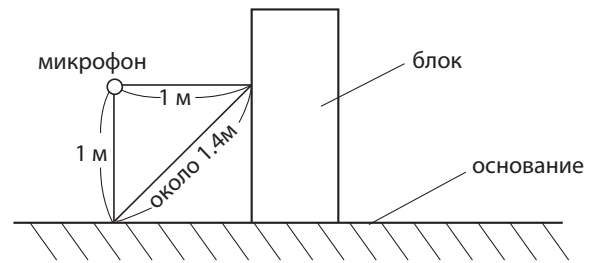

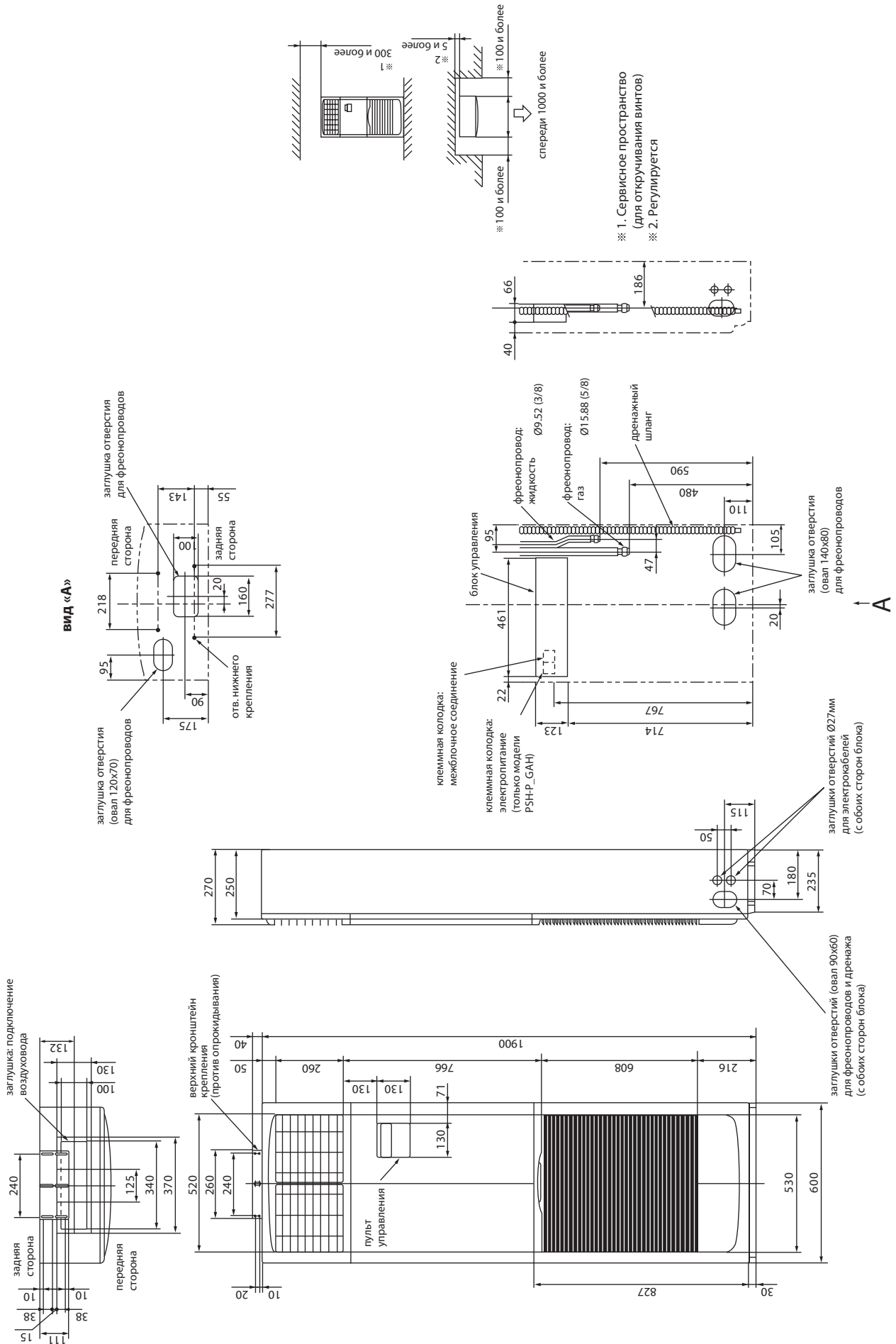

5. Размеры

PSA-RP100GA
PSA-RP125GA
PSA-RP140GA

единицы измерения: мм

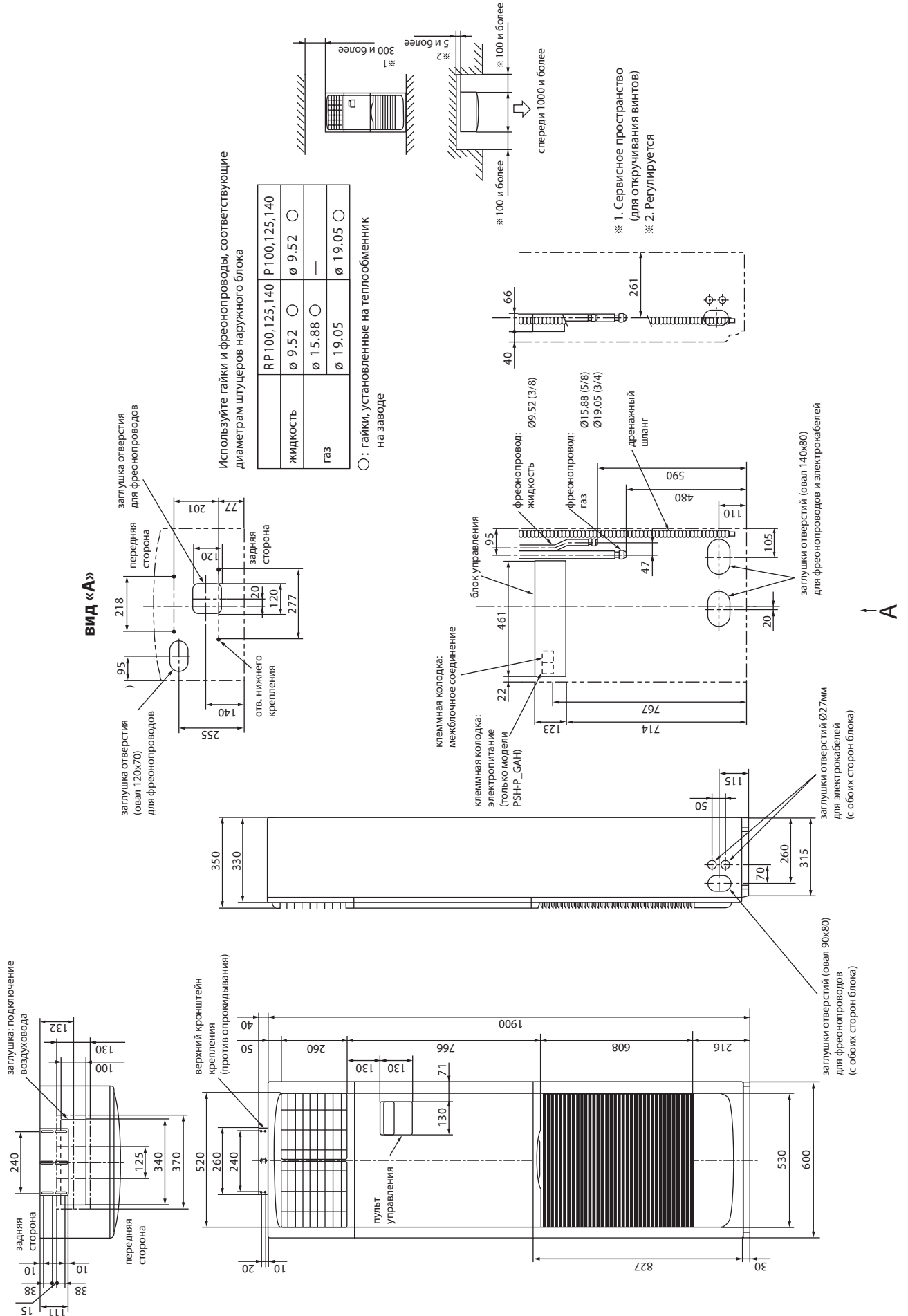

7. Гидравлическая схема

Технические данные Mr. Slim (R410A)

PSA-RP71GA

PSA-RP100GA

PSA-RP125GA

PSA-RP140GA

единицы измерения: мм

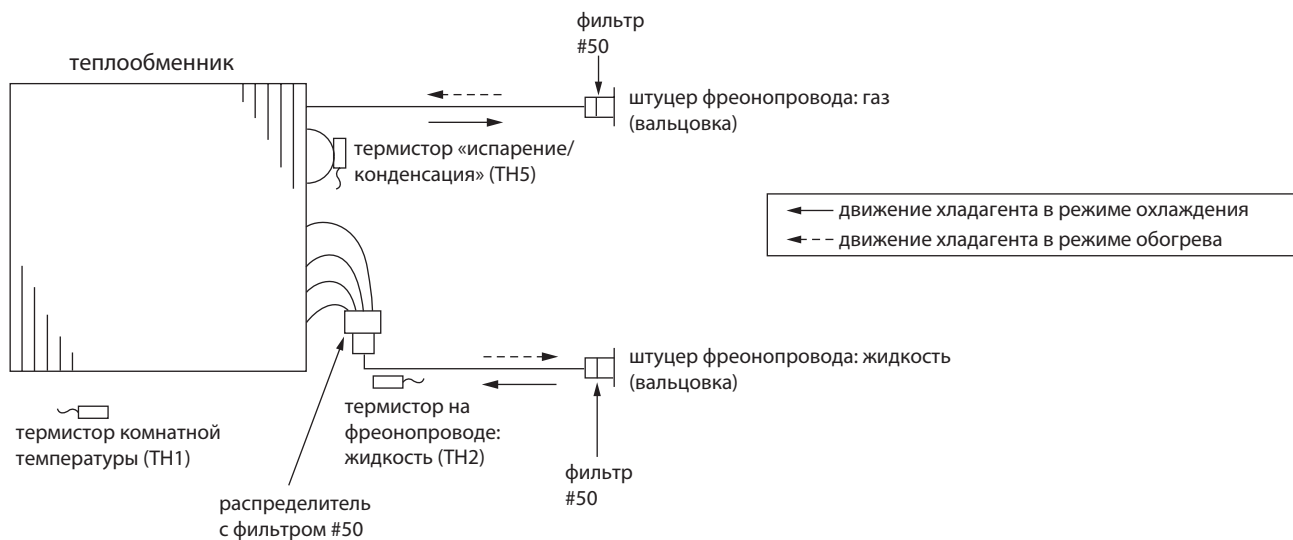

PSA-RP71GA

PSA-RP100GA

PSA-RP125GA

PSA-RP140GA

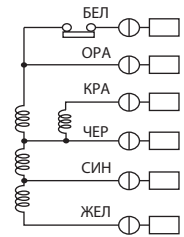
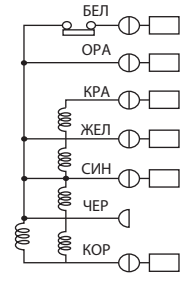
Наименование	Способ проверки и параметры																										
Термистор комнатной темп. (TH1) Термистор на трубопроводе (TH2) Термистор «конденсация/испарение» (TH5)	Отключите разъем и измерьте сопротивление тестером (окружающая температура 10 ~ 30°C) <table border="1" style="margin: 10px auto;"> <tr> <th>Исправен</th> <th>Неисправен</th> </tr> <tr> <td>4.3 ~ 9.6 кОм</td> <td>замыкание или обрыв</td> </tr> </table> (См. раздел «Температурная зависимость сопротивления термисторов»)		Исправен	Неисправен	4.3 ~ 9.6 кОм	замыкание или обрыв																					
Исправен	Неисправен																										
4.3 ~ 9.6 кОм	замыкание или обрыв																										
Электродвигатель вентилятора 71, 100 	Измерьте сопротивление между клеммами с помощью тестера (при температуре 20°C) <table border="1" style="margin: 10px auto;"> <tr> <th rowspan="2">Цвет соединительных проводов</th> <th colspan="2">Исправен</th> <th rowspan="2">Неисправен</th> </tr> <tr> <th>71</th> <th>100</th> </tr> <tr> <td>БЕЛ-ЧЕР</td> <td>112.1 Ом</td> <td>91.5 Ом</td> <td rowspan="5">замыкание или обрыв</td> </tr> <tr> <td>ЧЕР-СИН</td> <td>22.1 Ом</td> <td>18.0 Ом</td> </tr> <tr> <td>СИН-ЖЕЛ</td> <td>41.0 Ом</td> <td>29.6 Ом</td> </tr> <tr> <td>ЧЕР-КРА</td> <td>178.5 Ом</td> <td>174.9 Ом</td> </tr> <tr> <td> </td> <td> </td> <td> </td> </tr> </table>		Цвет соединительных проводов	Исправен		Неисправен	71	100	БЕЛ-ЧЕР	112.1 Ом	91.5 Ом	замыкание или обрыв	ЧЕР-СИН	22.1 Ом	18.0 Ом	СИН-ЖЕЛ	41.0 Ом	29.6 Ом	ЧЕР-КРА	178.5 Ом	174.9 Ом						
Цвет соединительных проводов	Исправен			Неисправен																							
	71	100																									
БЕЛ-ЧЕР	112.1 Ом	91.5 Ом	замыкание или обрыв																								
ЧЕР-СИН	22.1 Ом	18.0 Ом																									
СИН-ЖЕЛ	41.0 Ом	29.6 Ом																									
ЧЕР-КРА	178.5 Ом	174.9 Ом																									
125, 140 	Измерьте сопротивление между клеммами с помощью тестера (при температуре 20°C) <table border="1" style="margin: 10px auto;"> <tr> <th rowspan="2">Цвет соединительных проводов</th> <th colspan="2">Исправен</th> <th rowspan="2">Неисправен</th> </tr> <tr> <th>125</th> <th>140</th> </tr> <tr> <td>БЕЛ-КОР</td> <td>28.0 Ом</td> <td>21.7 Ом</td> <td rowspan="6">замыкание или обрыв</td> </tr> <tr> <td>КОР-ЧЕР</td> <td>6.9 Ом</td> <td>7.8 Ом</td> </tr> <tr> <td>ЧЕР-СИН</td> <td>13.3 Ом</td> <td>14.3 Ом</td> </tr> <tr> <td>СИН-ЖЕЛ</td> <td>8.4 Ом</td> <td>7.7 Ом</td> </tr> <tr> <td>ЖЕЛ-КРА</td> <td>53.6 Ом</td> <td>54.4 Ом</td> </tr> <tr> <td> </td> <td> </td> <td> </td> </tr> </table>		Цвет соединительных проводов	Исправен		Неисправен	125	140	БЕЛ-КОР	28.0 Ом	21.7 Ом	замыкание или обрыв	КОР-ЧЕР	6.9 Ом	7.8 Ом	ЧЕР-СИН	13.3 Ом	14.3 Ом	СИН-ЖЕЛ	8.4 Ом	7.7 Ом	ЖЕЛ-КРА	53.6 Ом	54.4 Ом			
Цвет соединительных проводов	Исправен			Неисправен																							
	125	140																									
БЕЛ-КОР	28.0 Ом	21.7 Ом	замыкание или обрыв																								
КОР-ЧЕР	6.9 Ом	7.8 Ом																									
ЧЕР-СИН	13.3 Ом	14.3 Ом																									
СИН-ЖЕЛ	8.4 Ом	7.7 Ом																									
ЖЕЛ-КРА	53.6 Ом	54.4 Ом																									
Электродвигатель воздушной заслонки	Измерьте сопротивление между контактами с помощью тестера (окружающая температура 25°C) <table border="1" style="margin: 10px auto;"> <tr> <th>Исправен</th> <th>Неисправен</th> </tr> <tr> <td>11000~13000 Ом</td> <td>замыкание или обрыв</td> </tr> </table>		Исправен	Неисправен	11000~13000 Ом	замыкание или обрыв																					
Исправен	Неисправен																										
11000~13000 Ом	замыкание или обрыв																										

Температурная зависимость сопротивления термисторов

Термисторы для низких температур

- Термистор комнатной температуры (TH1)
- Термистор на трубопроводе (TH2)
- Термистор «конденсация/испарение» (TH5)

Термистор R₀=15 кОм ± 3%
 Константа B=3480 ± 2%

$$R_t = 15 \exp \left\{ 3480 \left(\frac{1}{273+t} - \frac{1}{273} \right) \right\}$$

0°C	15 кОм
10°C	9.6 кОм
20°C	6.3 кОм
25°C	5.4 кОм
30°C	4.3 кОм
40°C	3.0 кОм

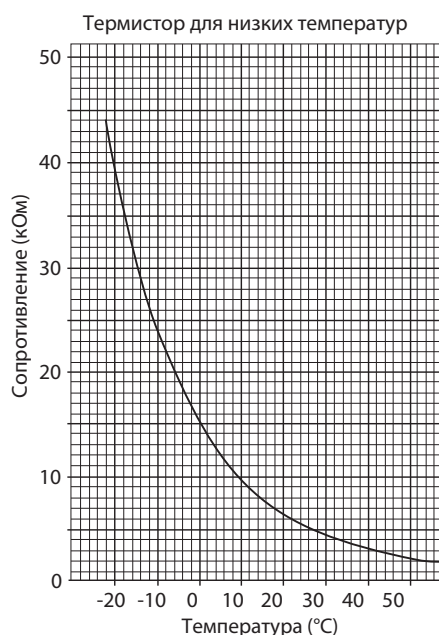

PSA-RP71GA

PSA-RP100GA

PSA-RP125GA

PSA-RP140GA

Плата питания

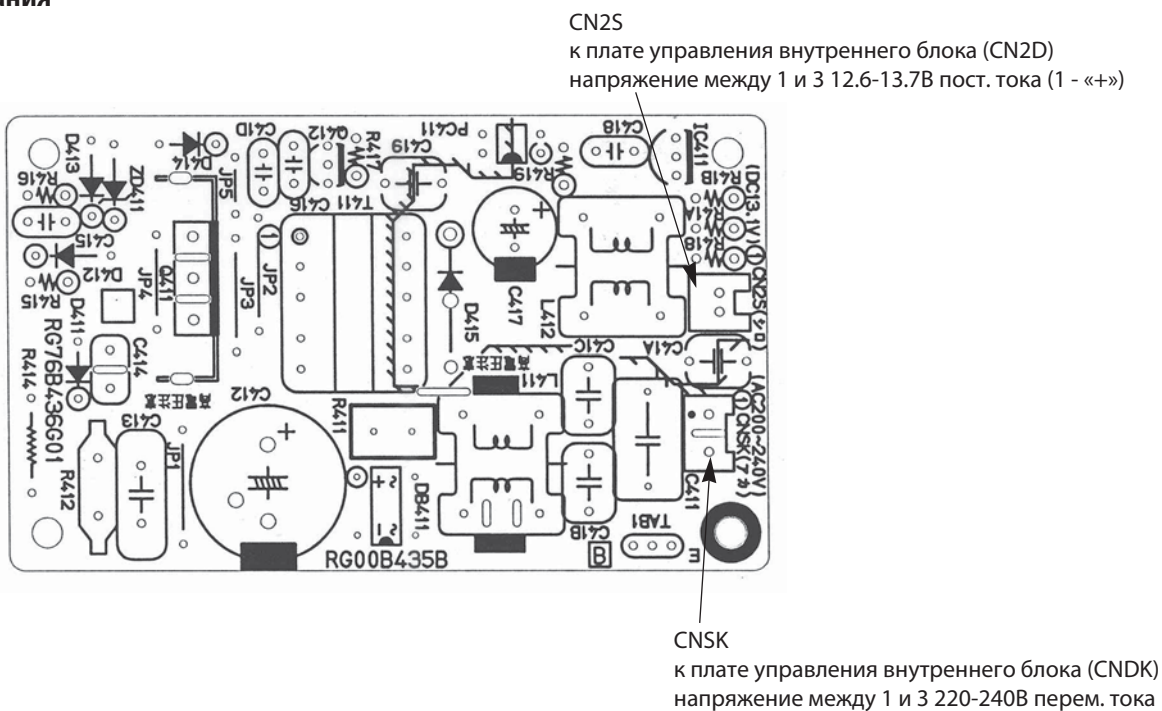

PSA-RP71GA

PSA-RP100GA

PSA-RP125GA

PSA-RP140GA

Плата управления

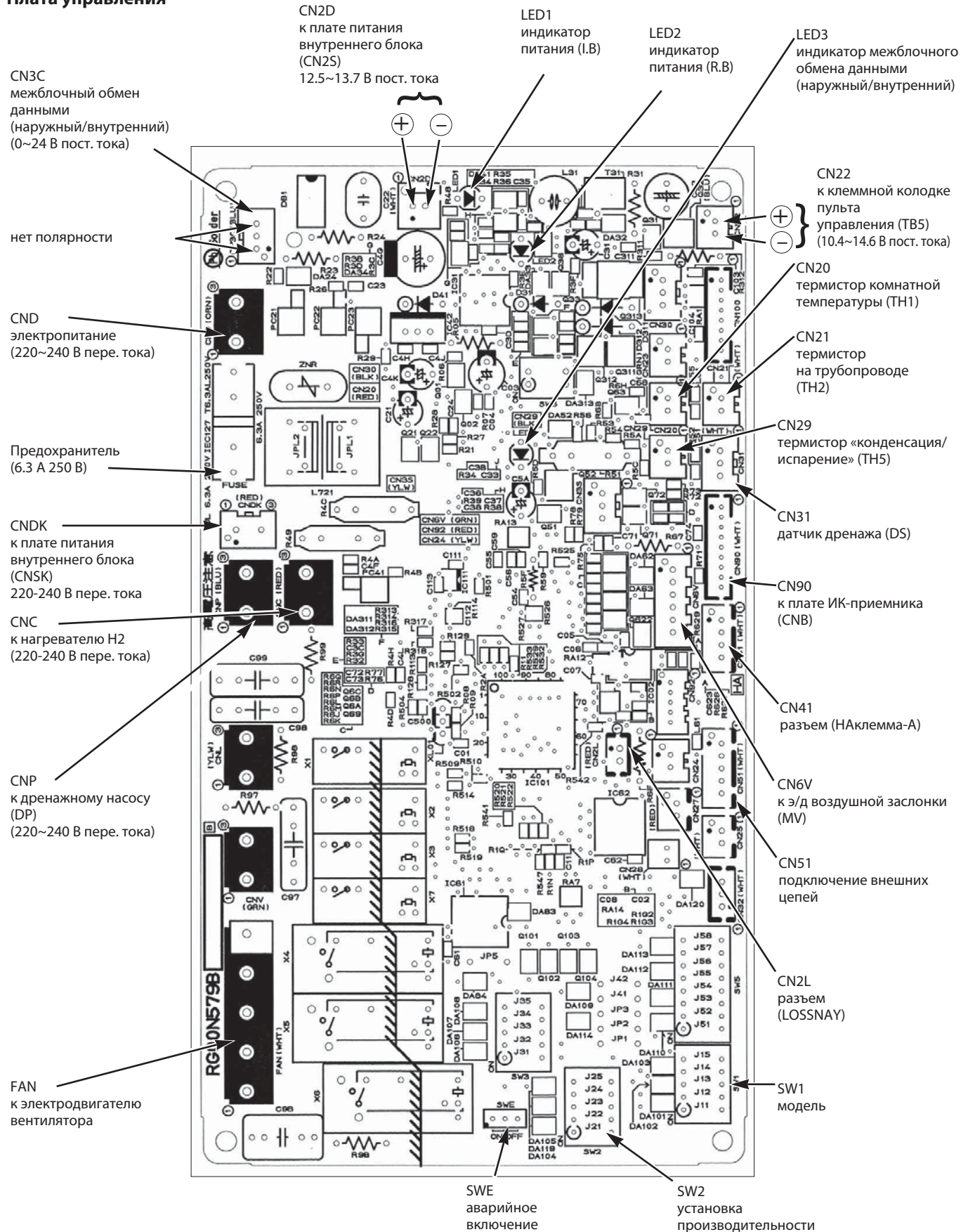

10. Переключатели и перемычки

Технические данные Mr. Slim (R410A)

PSA-RP71GA

PSA-RP100GA











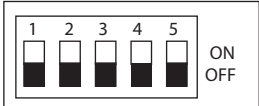
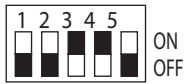

PSA-RP125GA

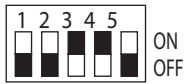
PSA-RP140GA

Переключатели и перемычки позволяют модифицировать сервисную плату для использования в конкретной модели. SW1 и SW2 установлены только на сервисных платах.

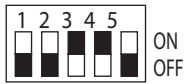
Параметры «модель» и «производительность» сохраняются в энергонезависимой памяти микроконтроллера внутреннего блока.

Обозначение: перемычка установлена - , удалена -

Наименование	Назначение	Положение переключателей и перемычек	Примечание																	
SW1	установка модели	положение переключателя для 																		
SW2	установка производительности	<table border="1"> <thead> <tr> <th>Модель</th> <th>Положение переключателя</th> </tr> </thead> <tbody> <tr> <td>PSA-RP71GA</td> <td></td> </tr> <tr> <td>PSA-RP100GA</td> <td></td> </tr> <tr> <td>PSA-RP125GA</td> <td></td> </tr> <tr> <td>PSA-RP140GA</td> <td></td> </tr> </tbody> </table>	Модель	Положение переключателя	PSA-RP71GA		PSA-RP100GA		PSA-RP125GA		PSA-RP140GA									
Модель	Положение переключателя																			
PSA-RP71GA																				
PSA-RP100GA																				
PSA-RP125GA																				
PSA-RP140GA																				
J41 J42	номер пары: «пульт управления - внутренний блок»	<table border="1"> <thead> <tr> <th rowspan="2">Установлен номер на пульте</th> <th colspan="2">Перемычки</th> </tr> <tr> <th>J41</th> <th>J42</th> </tr> </thead> <tbody> <tr> <td>0</td> <td><input type="radio"/></td> <td><input type="radio"/></td> </tr> <tr> <td>1</td> <td><input checked="" type="checkbox"/></td> <td><input type="radio"/></td> </tr> <tr> <td>2</td> <td><input type="radio"/></td> <td><input checked="" type="checkbox"/></td> </tr> <tr> <td>3 ~ 9</td> <td><input checked="" type="checkbox"/></td> <td><input checked="" type="checkbox"/></td> </tr> </tbody> </table>	Установлен номер на пульте	Перемычки		J41	J42	0	<input type="radio"/>	<input type="radio"/>	1	<input checked="" type="checkbox"/>	<input type="radio"/>	2	<input type="radio"/>	<input checked="" type="checkbox"/>	3 ~ 9	<input checked="" type="checkbox"/>	<input checked="" type="checkbox"/>	<p>Заводская настройка: пульт управления - «0», плата управления внутреннего блока - J41 и J42 установлены.</p> <p>Функция применяется для индивидуального управления внутренними блоками в одном помещении с ИК-пультов управления. Предусмотрена возможность задания четырех различных пар.</p>
Установлен номер на пульте	Перемычки																			
	J41	J42																		
0	<input type="radio"/>	<input type="radio"/>																		
1	<input checked="" type="checkbox"/>	<input type="radio"/>																		
2	<input type="radio"/>	<input checked="" type="checkbox"/>																		
3 ~ 9	<input checked="" type="checkbox"/>	<input checked="" type="checkbox"/>																		
JP1	тип блока	<table border="1"> <thead> <tr> <th>Модель</th> <th>JP1</th> </tr> </thead> <tbody> <tr> <td>Термистор TH5 не установлен</td> <td><input type="radio"/></td> </tr> <tr> <td>Термистор TH5 установлен</td> <td><input checked="" type="checkbox"/></td> </tr> </tbody> </table>	Модель	JP1	Термистор TH5 не установлен	<input type="radio"/>	Термистор TH5 установлен	<input checked="" type="checkbox"/>	Перемычка JP1 не установлена, так как в этих моделях есть термистор TH5.											
Модель	JP1																			
Термистор TH5 не установлен	<input type="radio"/>																			
Термистор TH5 установлен	<input checked="" type="checkbox"/>																			
JP3	тип платы управления внутреннего блока	<table border="1"> <thead> <tr> <th>Плата управления</th> <th>JP3</th> </tr> </thead> <tbody> <tr> <td>установлена в блок</td> <td><input checked="" type="checkbox"/></td> </tr> <tr> <td>запчасть</td> <td><input type="radio"/></td> </tr> </tbody> </table>	Плата управления	JP3	установлена в блок	<input checked="" type="checkbox"/>	запчасть	<input type="radio"/>												
Плата управления	JP3																			
установлена в блок	<input checked="" type="checkbox"/>																			
запчасть	<input type="radio"/>																			

PSA-RP-GA

Распределение температуры

Режим: нагрев воздуха

Угол подачи: 0°

Скорость вентилятора: высокая

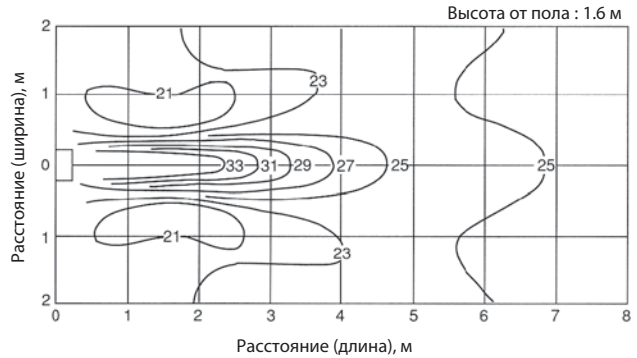
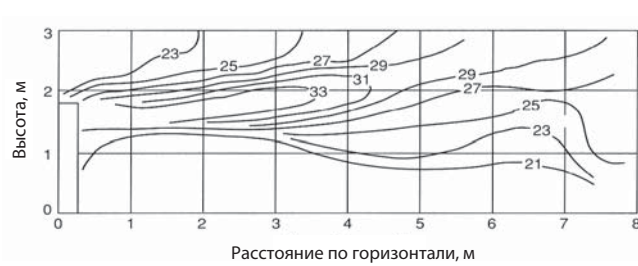

Распределение скорости

Режим: нагрев воздуха

Угол подачи: 70°

Скорость вентилятора: высокая



Скорость воздуха на выходе внутреннего блока и зона покрытия

		PSA-RP71GA	PSA-RP100GA	PSA-RP125GA	PSA-RP140GA
Расход воздуха	м³/мин	18	31	33	35
Скорость воздуха	м/с	2.6	4.5	4.8	4.9
Зона покрытия	м	8.3	14.3	15.2	16.1

Примечание:

- 1) Зона покрытия - это расстояние на котором скорость движения воздуха, выходящего горизонтально из внутреннего блока, уменьшается до 0,25 м/с. Скорость вентилятора - высокая.
- 2) Величина зоны покрытия может быть использована только для справки, так как реальная скорость воздуха зависит от размеров и конфигурации помещения, а также от расположения мебели.

12. Список опций

	Наименование	Описание	Страница
1	PAC-SE41TS-E	Выносной датчик комнатной температуры	36
2	PAC-SE55RA-E	Ответная часть к разъему CN32 (включение/выключение)	37
3	PAC-SA88HA-E	Ответная часть к разъему CN51 (индикация: «вкл/выкл», «неисправность»)	38
4	MAC-397IF-E	Конвертер для подключения внешних цепей управления и контроля (при использовании наружных блоков SUZ)	39
5	MAC-399IF-E	Конвертер для подключения к сигнальной линии Сити Мульти — M-NET (при использовании наружных блоков SUZ)	40
6	MAC-821SC-E	Центральный пульт (вкл/выкл) на 8 блоков	41
7	PAC-SF40RM-E	Плата входных/выходных сигналов (сухие контакты)	42

Содержание раздела

1-6. КАНАЛЬНЫЙ БЛОК PEA(D)-RP	136
1. Схема серии	136
1-6-1. КАНАЛЬНЫЙ БЛОК PEA-D-RP JA	137
1. Общие сведения	137
2. Спецификация систем	138
3. Характеристики внутренних блоков	142
4. Напорные характеристики вентилятора	145
5. Шумовые характеристики	152
6. Размеры	159
7. Электрическая схема	161
8. Гидравлическая схема	161
9. Характеристики основных компонентов	162
10. Контрольные точки	164
11. Переключатели и переемычки	166
12. Список опций	167
13. Описание опций	168
1-6-2. КАНАЛЬНЫЙ БЛОК PEA-RP GA	170
1. Общие сведения	170
2. Спецификация систем	172
3. Характеристики внутренних блоков	174
4. Шумовые характеристики	175
5. Напорные характеристики вентилятора	176
6. Размеры	177
7. Электрическая схема	180
8. Гидравлическая схема	182
9. Характеристики основных компонентов	183
10. Контрольные точки	184
11. Переключатели и переемычки	186
12. Список опций	186

1. Схема серии

PEAD-RP35/50/60/71/100/125/140JA

вход воздуха
(воздух из комнаты
поступает в блок)

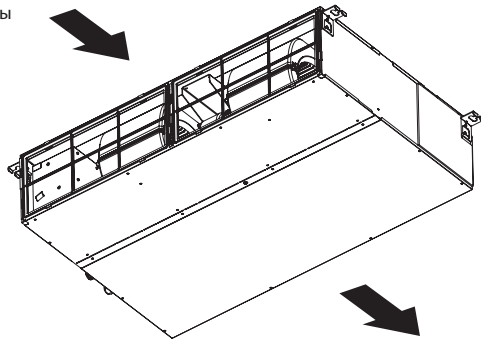

вход воздуха сзади

выход воздуха

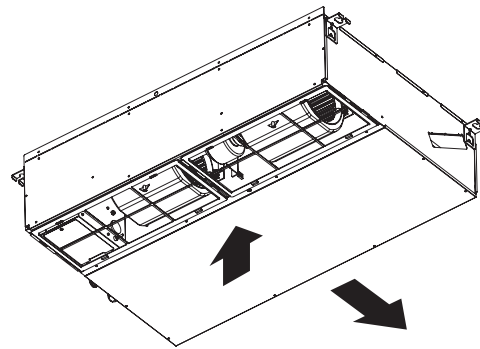

вход воздуха снизу

выход воздуха

Регулирование расхода воздуха внутреннего блока

Канальные внутренние блоки могут быть подключены к многозональной системе кондиционирования с изменяемым расходом воздуха (VAV-системы: Variable Air Volume). В такой системе специальные воздушные заслонки с электроприводом регулируют расход охлажденного или нагретого воздуха, подаваемого в обслуживаемые помещения. Для синхронизации работы вентилятора внутреннего блока кондиционера с системой управляемых заслонок на плате внутреннего блока предусмотрены два разъема. На разъем CN2A подается внешний аналоговый сигнал, а разъем CN105 предназначен для организации управления с помощью внешнего цифрового сигнала.

Системы кондиционирования на базе полупромышленных приборов PEAD имеют дополнительную возможность изменения производительности наружного агрегата.

Модели, оснащенные функцией внешнего регулирования расхода воздуха

- 1) PEAD-RP60,71,100,125,140JA(L)R1
- 2) PEFY-P63,71,80,100,125,140VMA(L)-ER1 (внутренние блоки VRF-систем City Multi)

Примечание

Возможность изменения расхода воздуха внешним аналоговым сигналом 0–10 В отсутствует в следующих моделях:

- а) PEAD-RP35,50JA(L)
- б) PEFY-P20,25,32,40,50VMA(L)-E

Подробное описание функции регулирования расхода воздуха внутреннего блока можно найти в техническом описании «Регулирование расхода воздуха внешним сигналом», которое можно скачать на сайте www.mitsubishi-aircon.ru

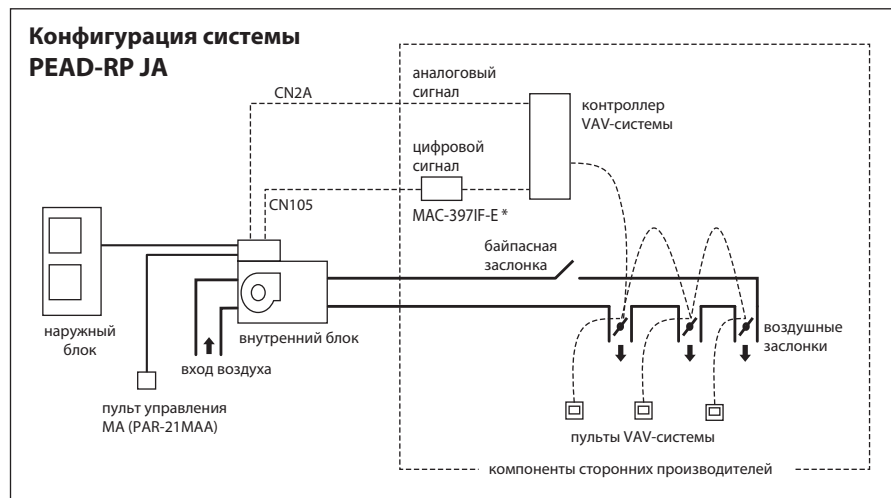

PEA-RP200GA
PEA-RP250GA

PEA-RP400GA
PEA-RP500GA

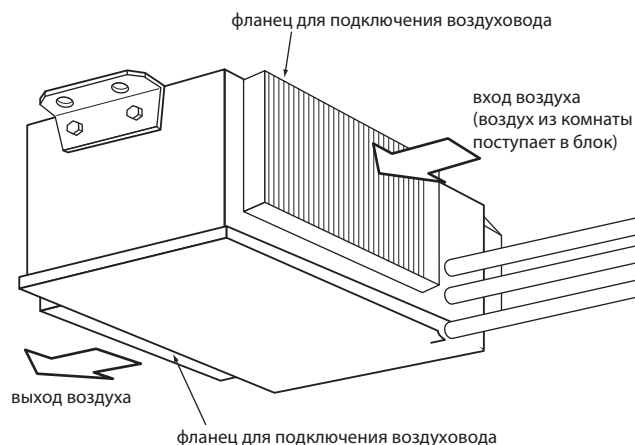

1. Общие сведения

PEAD-RP35/50/60/71/100/125/140JA

Пульт управления

Пульт запоминает сделанные настройки, и включение кнопкой «ON/OFF» будет происходить с уже установленными параметрами.

• Назначение кнопок

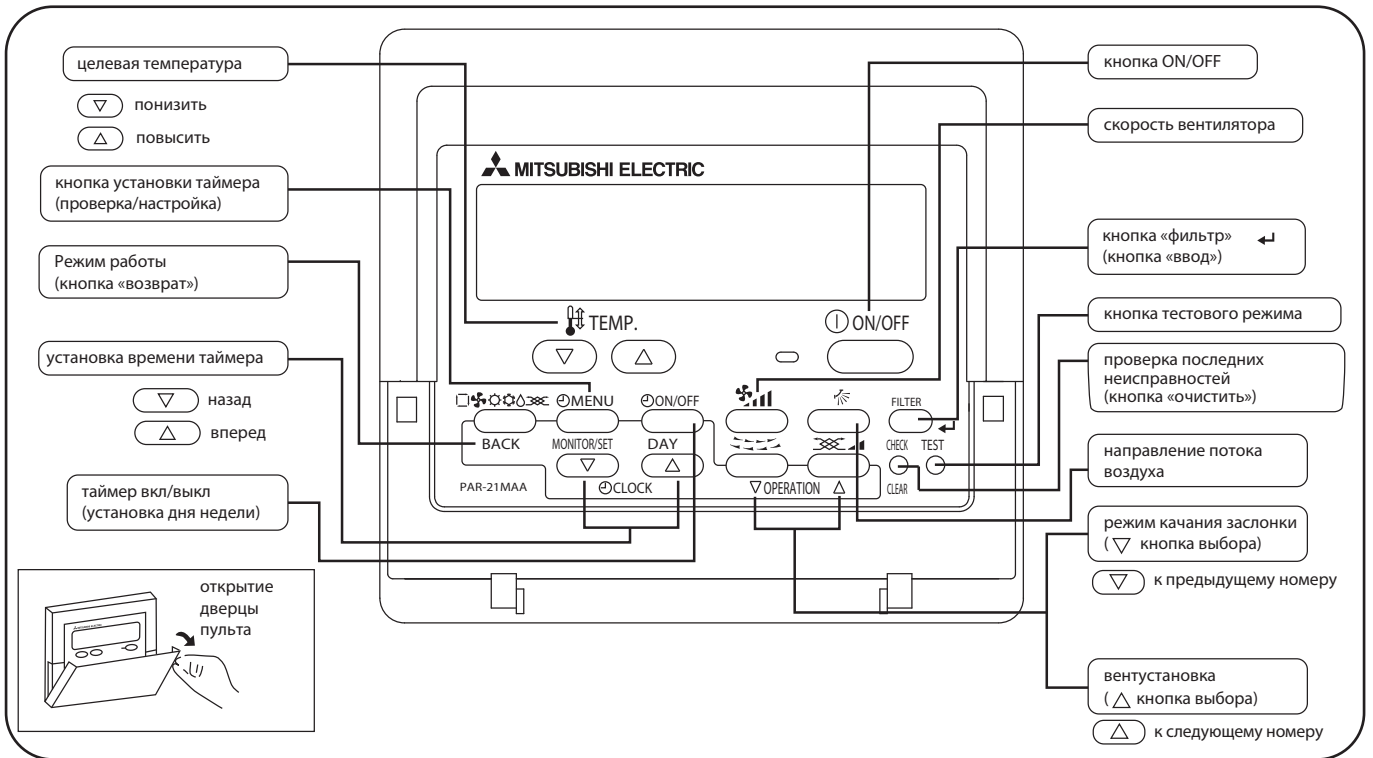

• Жидкокристаллический дисплей пульта управления

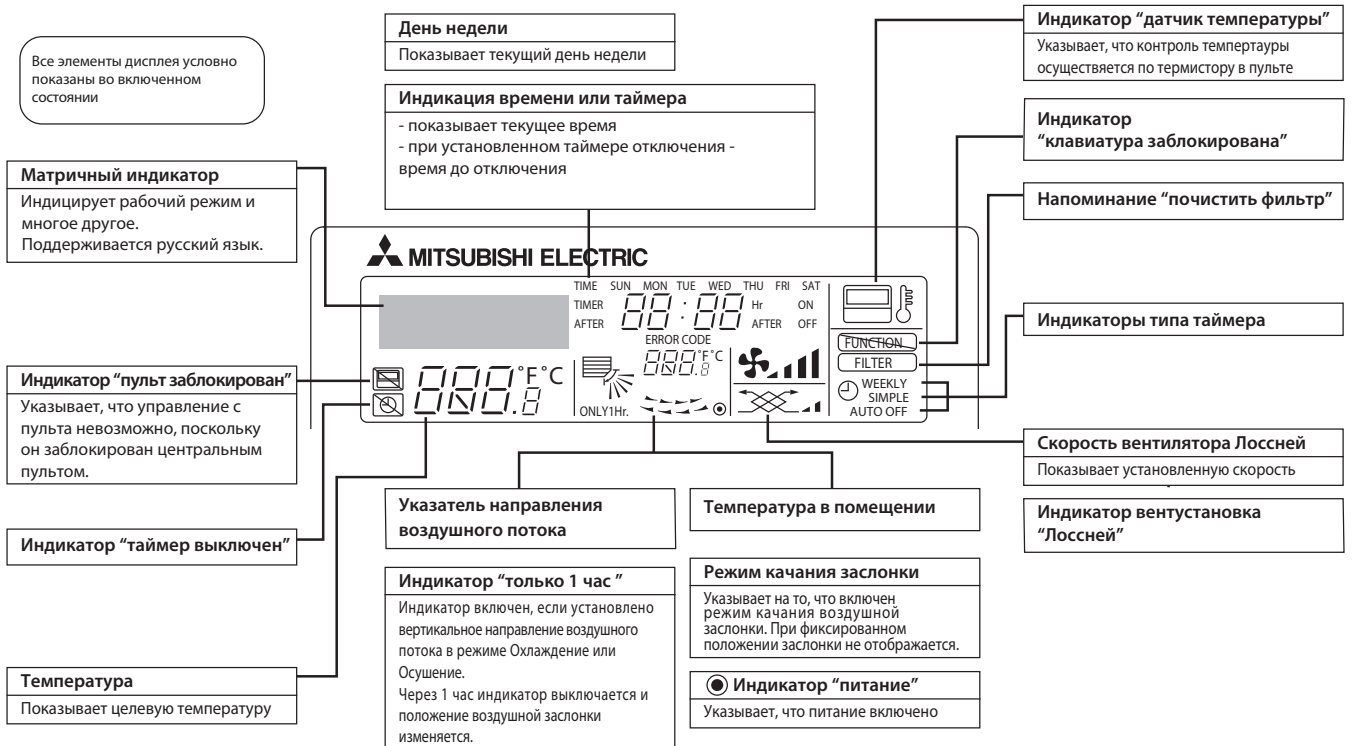

Примечания:

- Если питание включено, а блок выключен, то горит только индикатор «питание».
- Если выбрать на пульте управления отсутствующую на данном внутреннем блоке функцию, то на дисплее будет появляться надпись «Not Available». В случае, если пульт управляет несколькими внутренними блоками, то эта надпись будет появляться при отсутствии данной функции на главном блоке.
- При первом подключении питания на пульте на некоторое время (не более 2 минут) включается индикатор «пульт заблокирован», а на матричном индикаторе надпись «пождидите». Это не является неисправностью, и после выключения надписи можно управлять системой.

Комбинации с наружными блоками серии Zubadan Inverter: PUNZ-HRP

Модель	внутренний блок		PEAD-RP71JA(L)	PEAD-RP100JA(L)	PEAD-RP100JA(L)	PEAD-RP125JA(L)	
	наружный блок		PUNZ-HRP71VHA2	PUNZ-HRP100VHA2	PUNZ-HRP100YHA2	PUNZ-HRP125YHA2	
Электропитание			Подключается к наружному блоку				
			1 фаза, 220 В	1 фаза, 220 В	3 фазы, 380 В	3 фазы, 380 В	
Хладагент			R410A				
Охлаждение	Производительность	номинал	кВт	7,1	10,0	10,0	12,5
		максимум	кВт	8,1	11,4	11,4	14,0
		минимум	кВт	3,3	4,9	4,9	5,5
	Коэффициент производительности по явной теплоте SHF	номинал		0,83	0,82	0,82	0,84
	Потребляемая мощность	номинал	кВт	2,15 (2,13)	3,06 (3,04)	3,06 (3,04)	3,89 (3,87)
	Коэффициент энергоэффективности EER			3,30 (3,33)	3,27 (3,29)	3,27 (3,29)	3,21 (3,23)
Класс энергоэффективности				A	A	A	A
Нагрев	Производительность	номинал	кВт	8,0	11,2	11,2	14,0
		максимум	кВт	10,2	14,0	14,0	16,0
		минимум	кВт	3,5	4,5	4,5	5,0
	Потребляемая мощность	номинал	кВт	2,34	3,10	3,10	3,88
	Коэффициент энергоэффективности COP			3,42	3,61	3,61	3,61
	Класс энергоэффективности				B	A	A
Максимальный рабочий ток			A	31,5	37,7	15,7	15,8
Автоматический выключатель			A	32	40	16	16
Фреоно-провод	Диаметр жидкостной линии		мм	9,52	9,52	9,52	9,52
	Диаметр газовой линии		мм	15,88	15,88	15,88	15,88
	Длина магистрали		м	75	75	75	75
	Перепад высот		м	30	30	30	30
Диапазон температур наружного воздуха	Режим охлаждения	мин.	°C	-5 (-15* - при установленной панели защиты от ветра)			
		макс.	°C	46	46	46	46
	Режим нагрева	мин.	°C	-25	-25	-25	-25
		макс.	°C	21	21	21	21

Комбинации с наружными блоками серии Power Inverter: PUAZ-RP

Модель	внутренний блок		PEAD-RP35JA(L)		PEAD-RP50JA(L)		PEAD-RP60JA(L)		PEAD-RP71JA(L)	
	наружный блок		PUHZ-RP35VHA4		PUHZ-RP50VHA4		PUHZ-RP60VHA4		PUHZ-RP71VHA4	
Электропитание			Подключается к наружному блоку							
			1 фаза, 220 В		1 фаза, 220 В		1 фаза, 220 В		1 фаза, 220 В	
Хладагент			R410A							
Охлаждение	Производительность	номинал	кВт	3,6	5,0	6,0	7,1			
		максимум	кВт	4,5	5,6	6,7	8,1			
		минимум	кВт	1,6	2,3	2,7	3,3			
	Коэффициент производительности по явной теплоте SHF	номинал		0,85	0,84	0,83	0,83			
	Потребляемая мощность	номинал	кВт	1,02 (1,00)	1,55 (1,53)	1,60 (1,58)	2,03 (2,01)			
	Коэффициент энергоэффективности EER			3,53 (3,60)	3,23 (3,27)	3,75 (3,80)	3,50 (3,53)			
Класс энергоэффективности			A							
Нагрев	Производительность	номинал	кВт	4,1	6,0	7,0	8,0			
		максимум	кВт	5,2	7,3	8,2	10,2			
		минимум	кВт	1,60	2,50	2,80	3,50			
	Потребляемая мощность	номинал	кВт	1,10	1,56	1,75	2,00			
	Коэффициент энергоэффективности COP			3,73	3,85	4,00	4,00			
	Класс энергоэффективности			A						
Максимальный рабочий ток			A	14,1	14,4	20,6	21,0			
Автоматический выключатель			A	16	16	25	25			
Фреон-провод	Диаметр жидкостной линии		мм	6,35	6,35	9,52	9,52			
	Диаметр газовой линии		мм	12,7	12,7	15,88	15,88			
	Длина магистрали		м	50	50	50	50			
	Перепад высот		м	30	30	30	30			
Диапазон температур наружного воздуха	Режим охлаждения	мин.	°C	-5 (-15* - при установленной панели защиты от ветра)						
		макс.	°C	46	46	46	46			
	Режим нагрева	мин.	°C	-11	-11	-20	-20			
		макс.	°C	21	21	21	21			

Модель	внутренний блок		PEAD-RP100JA(L)		PEAD-RP125JA(L)		PEAD-RP140JA(L)		
	наружный блок		PUHZ-RP100VKA	PUHZ-RP100YKA	PUHZ-RP125VKA	PUHZ-RP125YKA	PUHZ-RP140VKA	PUHZ-RP140YKA	
Электропитание			Подключается к наружному блоку						
			1 фаза, 220 В	3 фазы, 380 В	1 фаза, 220 В	3 фазы, 380 В	1 фаза, 220 В	3 фазы, 380 В	
Хладагент			R410A						
Охлаждение	Производительность	номинал	кВт	10,0	12,5	14,0			
		максимум	кВт	11,4	14,0	15,3			
		минимум	кВт	4,9	5,5	6,2			
	Коэффициент производительности по явной теплоте SHF	номинал		0,82	0,84	0,83			
	Потребляемая мощность	номинал	кВт	2,77 (2,75)	3,86 (3,84)	4,36 (4,34)			
	Коэффициент энергоэффективности EER			3,61 (3,64)	3,24 (3,26)	3,21 (3,23)			
Класс энергоэффективности			A						
Нагрев	Производительность	номинал	кВт	11,2	14,0	16,0			
		максимум	кВт	14,0	16,0	18,0			
		минимум	кВт	4,5	5,0	5,7			
	Потребляемая мощность	номинал	кВт	2,72	3,50	4,04			
	Коэффициент энергоэффективности COP			4,12	4,00	3,96			
	Класс энергоэффективности			A					
Максимальный рабочий ток			A	29,2	10,7	29,3	12,3	30,8	13,8
Автоматический выключатель			A	32	16	32	16	40	16
Фреон-провод	Диаметр жидкостной линии		мм	9,52	9,52	9,52	9,52	9,52	9,52
	Диаметр газовой линии		мм	15,88	15,88	15,88	15,88	15,88	15,88
	Длина магистрали		м	75	75	75	75	75	75
	Перепад высот		м	30	30	30	30	30	30
Диапазон температур наружного воздуха	Режим охлаждения	мин.	°C	-5 (-15* - при установленной панели защиты от ветра)					
		макс.	°C	46	46	46	46	46	46
	Режим нагрева	мин.	°C	-20	-20	-20	-20	-20	-20
		макс.	°C	21	21	21	21	21	21

Комбинации с наружными блоками серии Standard Inverter: SUZ-KA и PУHZ-P

Модель	внутренний блок			PEAD-RP35JA(L)	PEAD-RP50JA(L)	PEAD-RP60JA(L)	PEAD-RP71JA(L)	
	наружный блок			SUZ-KA35VA	SUZ-KA50VA	SUZ-KA60VA	SUZ-KA71VA	
Электропитание				Подключается к наружному блоку				
				1 фаза, 220 В	1 фаза, 220 В	1 фаза, 220 В	1 фаза, 220 В	
Хладагент				R410A				
Охлаждение	Производительность	номинал	кВт	3,6	4,9	5,7	7,1	
		максимум	кВт	3,9	5,6	6,3	8,1	
		минимум	кВт	1,0	1,1	1,1	0,9	
	Коэффициент производительности по явной теплоте SHF	номинал		0,85	0,85	0,86	0,83	
	Потребляемая мощность	номинал	кВт	1,06 (1,04)	1,52 (1,50)	1,68 (1,66)	2,21 (2,19)	
	Коэффициент энергоэффективности EER				3,40 (3,46)	3,22 (3,27)	3,39 (3,43)	3,21 (3,24)
Класс энергоэффективности				A				
Нагрев	Производительность	номинал	кВт	4,1	5,9	7,0	8,0	
		максимум	кВт	5,0	7,2	8,0	10,2	
		минимум	кВт	0,9	0,9	0,9	0,9	
	Потребляемая мощность	номинал	кВт	1,11	1,62	1,94	2,09	
	Коэффициент энергоэффективности COP				3,69	3,64	3,61	3,83
	Класс энергоэффективности				A			
Максимальный рабочий ток			A	10,3	17,4	17,6	18,0	
Автоматический выключатель			A	16	20	20	20	
Фреон-провод	Диаметр жидкостной линии		мм	6,35	6,35	6,35	9,52	
	Диаметр газовой линии		мм	9,52	12,7	15,88	15,88	
	Длина магистрали		м	20	30	30	30	
	Перепад высот		м	12	30	30	30	
Диапазон температур наружного воздуха	Режим охлаждения	мин.	°C	-10	-15	-15	-15	
		макс.	°C	46	43	43	43	
	Режим нагрева	мин.	°C	-10	-10	-10	-10	
		макс.	°C	24	24	24	24	

Модель	внутренний блок			PEAD-RP100JA(L)	PEAD-RP125JA(L)	PEAD-RP140JA(L)	
	наружный блок			PУHZ-P100VHA3	PУHZ-P125VHA3	PУHZ-P140VHA3	
Электропитание				Подключается к наружному блоку			
				1 фаза, 220 В	1 фаза, 220 В	1 фаза, 220 В	
Хладагент				R410A			
Охлаждение	Производительность	номинал	кВт	9,4	12,3	13,6	
		максимум	кВт	11,2	14,0	15,0	
		минимум	кВт	4,9	5,5	5,5	
	Коэффициент производительности по явной теплоте SHF	номинал		0,85	0,85	0,84	
	Потребляемая мощность	номинал	кВт	3,04 (3,02)	4,22 (4,20)	4,52 (4,50)	
	Коэффициент энергоэффективности EER				3,09 (3,11)	2,91 (2,93)	3,01 (3,02)
Класс энергоэффективности				B			
Нагрев	Производительность	номинал	кВт	11,2	14,0	16,0	
		максимум	кВт	12,5	16,0	18,0	
		минимум	кВт	4,5	5,0	5,0	
	Потребляемая мощность	номинал	кВт	3,10	3,87	4,43	
	Коэффициент энергоэффективности COP				3,61	3,62	3,61
	Класс энергоэффективности				A		
Максимальный рабочий ток			A	30,7	30,8	32,3	
Автоматический выключатель			A	32	32	32	
Фреон-провод	Диаметр жидкостной линии		мм	9,52	9,52	9,52	
	Диаметр газовой линии		мм	15,88	15,88	15,88	
	Длина магистрали		м	50	50	50	
	Перепад высот		м	30	30	30	
Диапазон температур наружного воздуха	Режим охлаждения	мин.	°C	-5 (-15* - при установленной панели защиты от ветра)			
		макс.	°C	46	46	46	
	Режим нагрева	мин.	°C	-15	-15	-15	
		макс.	°C	21	21	21	

Комбинации с наружными блоками серии без инвертора: PUN-P

Модель		внутренний блок		PEAD-RP71JA(L)		PEAD-RP100JA(L)		PEAD-RP125JA(L)	PEAD-RP140JA(L)
		наружный блок		PUN-P71VNA	PUN-P71YNA	PUN-P100VNA	PUN-P100YNA	PUN-P125YNA	PUN-P140YNA
Электропитание				Подключается к наружному блоку					
				1 фаза, 220 В	3 фазы, 380 В	1 фаза, 220 В	3 фазы, 380 В	3 фазы, 380 В	3 фазы, 380 В
Хладагент				R410A					
Охлаждение	Производительность	номинал	кВт	7,9		10,0		12,3	14,2
		максимум	кВт	-		-		-	-
		минимум	кВт	-		-		-	-
	Коэффициент производительности по явной теплоте SHF	номинал		0,83		0,82		0,84	0,83
	Потребляемая мощность	номинал	кВт	2,97 (2,95)		3,69 (3,67)		4,41 (4,39)	5,63 (5,61)
	Коэффициент энергоэффективности EER			2,66 (2,68)		2,71 (2,72)		2,79 (2,80)	2,52 (2,53)
Класс энергоэффективности				-					
Нагрев	Производительность	номинал	кВт	9,0		11,5		14,3	16,7
		максимум	кВт	-		-		-	-
		минимум	кВт	-		-		-	-
	Потребляемая мощность	номинал	кВт	3,11		3,42		4,32	5,28
	Коэффициент энергоэффективности COP			2,89		3,36		3,31	3,16
	Класс энергоэффективности				-				
Максимальный рабочий ток			A	25,5	9,8	31,2	12,1	15,4	18,4
Автоматический выключатель			A	32	16	32	16	25	25
Фреоно-провод	Диаметр жидкостной линии		мм	9,52	9,52	9,52	9,52	9,52	9,52
	Диаметр газовой линии		мм	15,88	15,88	15,88	15,88	15,88	15,88
	Длина магистрали		м	50	50	50	50	50	50
	Перепад высот		м	50	50	50	50	50	50
Диапазон температур наружного воздуха	Режим охлаждения		мин.	-5 (-15* - при установленной панели защиты от ветра)					
			макс.	°C	46	46	46	46	46
	Режим нагрева		мин.	°C	-11	-11	-11	-11	-11
			макс.	°C	24	24	24	24	24

Комбинации с наружными блоками серии без инвертора (только охлаждение): PU-P

Модель		внутренний блок		PEAD-RP71JA(L)		PEAD-RP100JA(L)		PEAD-RP125JA(L)	PEAD-RP140JA(L)
		наружный блок		PU-P71VNA	PU-P71YNA	PU-P100VNA	PU-P100YNA	PU-P125YNA	PU-P140YNA
Электропитание				Подключается к наружному блоку					
				1 фаза, 220 В	3 фазы, 380 В	1 фаза, 220 В	3 фазы, 380 В	3 фазы, 380 В	3 фазы, 380 В
Хладагент				R410A					
Охлаждение	Производительность	номинал	кВт	7,9		10,0		12,3	14,2
		максимум	кВт	-		-		-	-
		минимум	кВт	-		-		-	-
	Коэффициент производительности по явной теплоте SHF	номинал		0,83		0,82		0,84	0,83
	Потребляемая мощность	номинал	кВт	2,97 (2,95)		3,69 (3,67)		4,41 (4,39)	5,63 (5,61)
	Коэффициент энергоэффективности EER			2,66 (2,68)		2,71 (2,72)		2,79 (2,80)	2,52 (2,53)
Класс энергоэффективности				-					
Нагрев	Производительность	номинал	кВт	-		-		-	-
		максимум	кВт	-		-		-	-
		минимум	кВт	-		-		-	-
	Потребляемая мощность	номинал	кВт	-		-		-	-
	Коэффициент энергоэффективности COP			-		-		-	-
	Класс энергоэффективности				-				
Максимальный рабочий ток			A	25,5	9,8	31,2	12,1	15,4	18,4
Автоматический выключатель			A	32	16	32	16	25	25
Фреоно-провод	Диаметр жидкостной линии		мм	9,52	9,52	9,52	9,52	9,52	9,52
	Диаметр газовой линии		мм	15,88	15,88	15,88	15,88	15,88	15,88
	Длина магистрали		м	50	50	50	50	50	50
	Перепад высот		м	50	50	50	50	50	50
Диапазон температур наружного воздуха	Режим охлаждения		мин.	-5 (-15* - при установленной панели защиты от ветра)					
			макс.	°C	46	46	46	46	46
	Режим нагрева		мин.	°C	-	-	-	-	-
			макс.	°C	-	-	-	-	-

3. Характеристики внутренних блоков

Технические данные Mr. Slim (R410A)

PEAD-RP35/50/60JA(L)

Наименование модели			PEAD-RP35JA(L)	
Режим			охлаждение	обогрев
Электропитание			1 фаза, 50 Гц, 230 В	
потребляемая мощность			кВт	0.09 (0.07)
рабочий ток			А	0.64 (0.53)
Цвет корпуса			Стальные листы с гальваническим покрытием	
Теплообменник			плоские ребра	
Вентилятор	тип х количество		центробежный х 1	
	мощность		кВт	0.085
	расход воздуха (низкая - средняя - высокая)		м ³ /мин	10.0-12.0-14.0
	внешнее статическое давление		Па	35-50-70-100-150
Управление и контроль температуры			настенный пульт управления / встроенный в блок термостат	
Уровень шума (низкая - средняя - высокая)	35 Па		дБ(А)	23-26-29
	50 Па		дБ(А)	23-27-30
	70 Па		дБ(А)	24-28-31
	100 Па		дБ(А)	26-29-33
	150 Па		дБ(А)	29-33-37
Дренажный штуцер (наружный диаметр)			мм (дюйм)	32 (1-1/4)
Габаритные размеры	ширина		мм	900
	глубина		мм	732
	высота		мм	250
Вес			кг	26 (25)

Наименование модели			PEAD-RP50JA(L)	
Режим			охлаждение	обогрев
Электропитание			1 фаза, 50 Гц, 230 В	
потребляемая мощность			кВт	0.11 (0.09)
рабочий ток			А	0.90 (0.79)
Цвет корпуса			Стальные листы с гальваническим покрытием	
Теплообменник			плоские ребра	
Вентилятор	тип х количество		центробежный х 1	
	мощность		кВт	0.085
	расход воздуха (низкая - средняя - высокая)		м ³ /мин	12.0-14.5-17.0
	внешнее статическое давление		Па	35-50-70-100-150
Управление и контроль температуры			настенный пульт управления / встроенный в блок термостат	
Уровень шума (низкая - средняя - высокая)	35 Па		дБ(А)	25-30-34
	50 Па		дБ(А)	26-31-35
	70 Па		дБ(А)	28-32-36
	100 Па		дБ(А)	29-33-37
	150 Па		дБ(А)	31-35-39
Дренажный штуцер (наружный диаметр)			мм (дюйм)	32 (1-1/4)
Габаритные размеры	ширина		мм	900
	глубина		мм	732
	высота		мм	250
Вес			кг	28 (27)

Наименование модели			PEAD-RP60JA(L)	
Режим			охлаждение	обогрев
Электропитание			1 фаза, 50 Гц, 230 В	
потребляемая мощность			кВт	0.12 (0.10)
рабочий ток			А	1.00 (0.89)
Цвет корпуса			Стальные листы с гальваническим покрытием	
Теплообменник			плоские ребра	
Вентилятор	тип х количество		центробежный х 2	
	мощность		кВт	0.121
	расход воздуха (низкая - средняя - высокая)		м ³ /мин	14.5-18.0-21.0
	внешнее статическое давление		Па	35-50-70-100-150
Управление и контроль температуры			настенный пульт управления / встроенный в блок термостат	
Уровень шума (низкая - средняя - высокая)	35 Па		дБ(А)	25-28-32
	50 Па		дБ(А)	25-29-33
	70 Па		дБ(А)	26-30-34
	100 Па		дБ(А)	27-31-35
	150 Па		дБ(А)	29-34-38
Дренажный штуцер (наружный диаметр)			мм (дюйм)	32 (1-1/4)
Габаритные размеры	ширина		мм	1100
	глубина		мм	732
	высота		мм	250
Вес			кг	28 (27)

Примечание:

*1 Указанные в скобках значения относятся к моделям без дренажного насоса (PEAD-RP JAL).

3. Характеристики внутренних блоков

Технические данные Mr. Slim (R410A)

PEAD-RP70/100/125JA(L)

Наименование модели			PEAD-RP70JA(L)	
Режим			охлаждение	обогрев
Электропитание			1 фаза, 50 Гц, 230 В	
потребляемая мощность			кВт	0.17 (0.15)
рабочий ток			А	1.28 (1.17)
Цвет корпуса			Стальные листы с гальваническим покрытием	
Теплообменник			плоские ребра	
Вентилятор			центробежный х 2	
тип х количество				
мощность			кВт	0.121
расход воздуха (низкая - средняя - высокая)			м ³ /мин	17.5-21.0-25.0
внешнее статическое давление			Па	35-50-70-100-150
Управление и контроль температуры			настенный пульт управления / встроенный в блок термостат	
Уровень шума (низкая - средняя - высокая)			35 Па	дБ(А)
			50 Па	дБ(А)
			70 Па	дБ(А)
			100 Па	дБ(А)
			150 Па	дБ(А)
Дренажный штуцер (наружный диаметр)			мм (дюйм)	32 (1-1/4)
Габаритные размеры			ширина	мм
			глубина	мм
			высота	мм
Вес			кг	33 (32)

Наименование модели			PEAD-RP100JA(L)	
Режим			охлаждение	обогрев
Электропитание			1 фаза, 50 Гц, 230 В	
потребляемая мощность			кВт	0.25 (0.23)
рабочий ток			А	1.68 (1.57)
Цвет корпуса			Стальные листы с гальваническим покрытием	
Теплообменник			плоские ребра	
Вентилятор			центробежный х 1	
тип х количество				
мощность			кВт	0.244
расход воздуха (низкая - средняя - высокая)			м ³ /мин	24.0-29.0-34.0
внешнее статическое давление			Па	35-50-70-100-150
Управление и контроль температуры			настенный пульт управления / встроенный в блок термостат	
Уровень шума (низкая - средняя - высокая)			35 Па	дБ(А)
			50 Па	дБ(А)
			70 Па	дБ(А)
			100 Па	дБ(А)
			150 Па	дБ(А)
Дренажный штуцер (наружный диаметр)			мм (дюйм)	32 (1-1/4)
Габаритные размеры			ширина	мм
			глубина	мм
			высота	мм
Вес			кг	41 (40)

Наименование модели			PEAD-RP125JA(L)	
Режим			охлаждение	обогрев
Электропитание			1 фаза, 50 Гц, 230 В	
потребляемая мощность			кВт	0.36 (0.34)
рабочий ток			А	2.40 (2.29)
Цвет корпуса			Стальные листы с гальваническим покрытием	
Теплообменник			плоские ребра	
Вентилятор			центробежный х 2	
тип х количество				
мощность			кВт	0.244
расход воздуха (низкая - средняя - высокая)			м ³ /мин	29.5-35.5-42.0
внешнее статическое давление			Па	35-50-70-100-150
Управление и контроль температуры			настенный пульт управления / встроенный в блок термостат	
Уровень шума (низкая - средняя - высокая)			35 Па	дБ(А)
			50 Па	дБ(А)
			70 Па	дБ(А)
			100 Па	дБ(А)
			150 Па	дБ(А)
Дренажный штуцер (наружный диаметр)			мм (дюйм)	32 (1-1/4)
Габаритные размеры			ширина	мм
			глубина	мм
			высота	мм
Вес			кг	43 (42)

Примечание:

*1 Указанные в скобках значения относятся к моделям без дренажного насоса (PEAD-RP JAL).

3. Характеристики внутренних блоков

Технические данные Mr. Slim (R410A)

PEAD-RP140JA(L)

Наименование модели			PEAD-RP140JA(L)	
Режим			охлаждение	обогрев
Электропитание			1 фаза, 50 Гц, 230 В	
потребляемая мощность		кВт	0.39 (0.37)	0.37
рабочий ток		А	2.60 (2.49)	2.49
Цвет корпуса			Стальные листы с гальваническим покрытием	
Теплообменник			плоские ребра	
Вентилятор	тип х количество		центробежный х 2	
	мощность		0.244	
	расход воздуха (низкая - средняя - высокая)		м ³ /мин	
	внешнее статическое давление		Па	
Управление и контроль температуры			настенный пульт управления / встроенный в блок термостат	
Уровень шума (низкая - средняя - высокая)	35 Па		дБ(А)	
	50 Па		дБ(А)	
	70 Па		дБ(А)	
	100 Па		дБ(А)	
	150 Па		дБ(А)	
Дренажный штуцер (наружный диаметр)			мм (дюйм)	
Габаритные размеры	ширина		мм	
	глубина		мм	
	высота		мм	
Вес			кг	

Примечание:

*1 Указанные в скобках значения относятся к моделям без дренажного насоса (PEAD-RP JAL).

4. Напорные характеристики вентилятора

Технические данные Mr. Slim (R410A)

PEAD-RP35JA(L)

Внешнее статическое давление 35 Па
Напряжение 220-240 В, частота 50 Гц

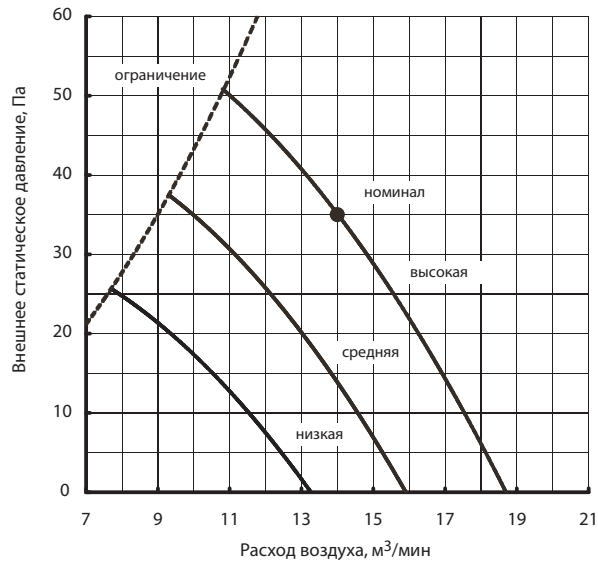

PEAD-RP35JA(L)

Внешнее статическое давление 100 Па
Напряжение 220-240 В, частота 50 Гц

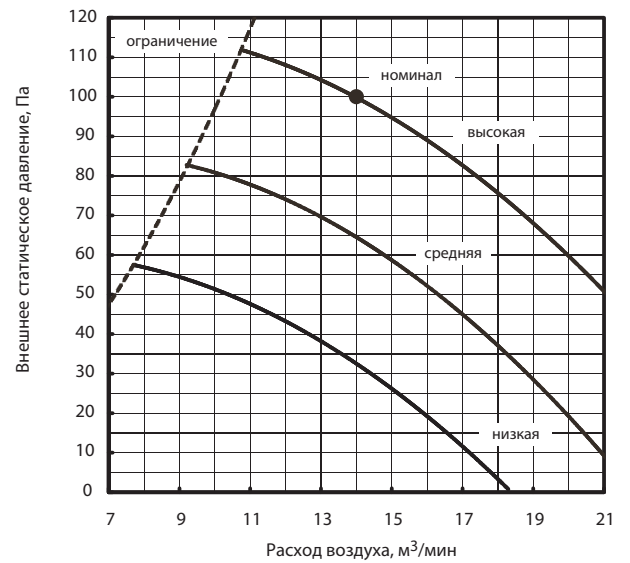

PEAD-RP35JA(L)

Внешнее статическое давление 50 Па
Напряжение 220-240 В, частота 50 Гц

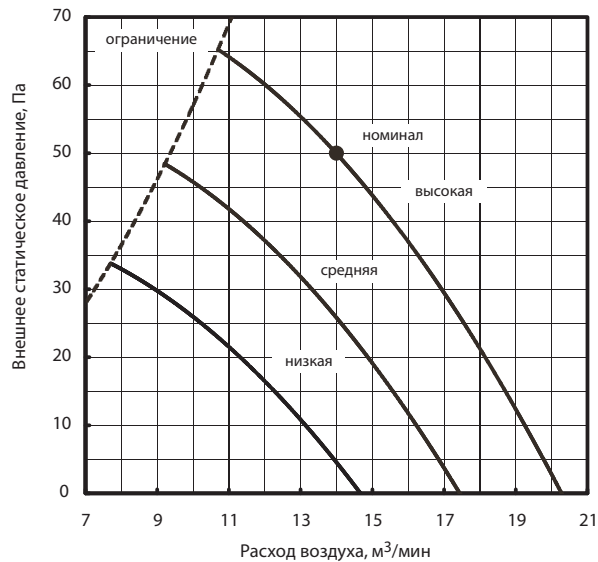

PEAD-RP35JA(L)

Внешнее статическое давление 150 Па
Напряжение 220-240 В, частота 50 Гц

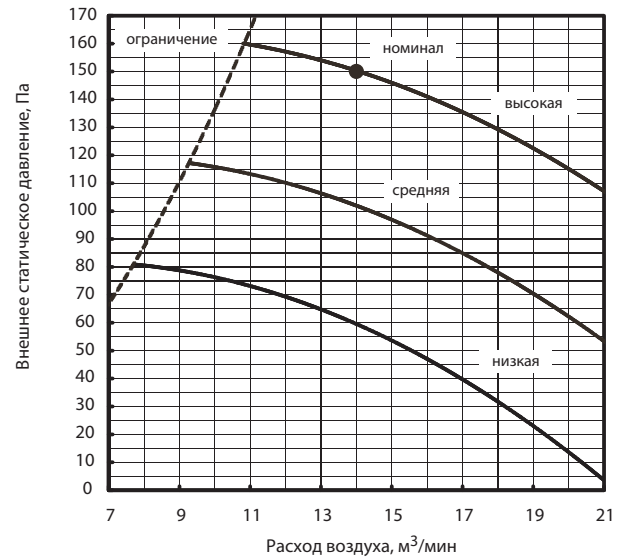

PEAD-RP35JA(L)

Внешнее статическое давление 70 Па
Напряжение 220-240 В, частота 50 Гц

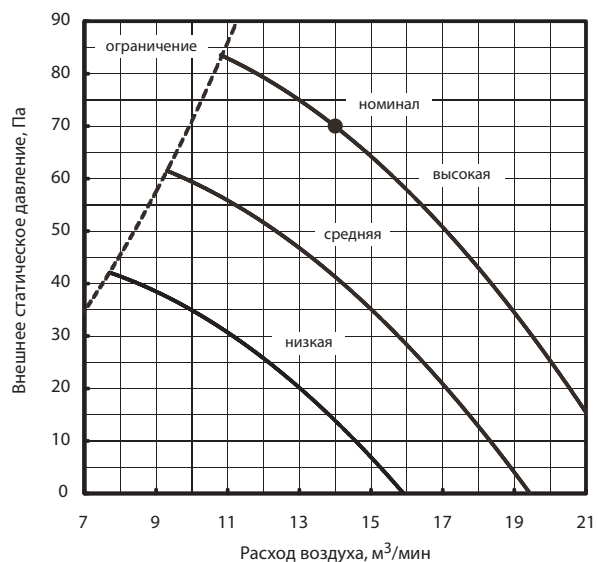

4. Напорные характеристики вентилятора

Технические данные Mr. Slim (R410A)

PEAD-RP50JA(L)

Внешнее статическое давление 35 Па
Напряжение 220-240 В, частота 50 Гц

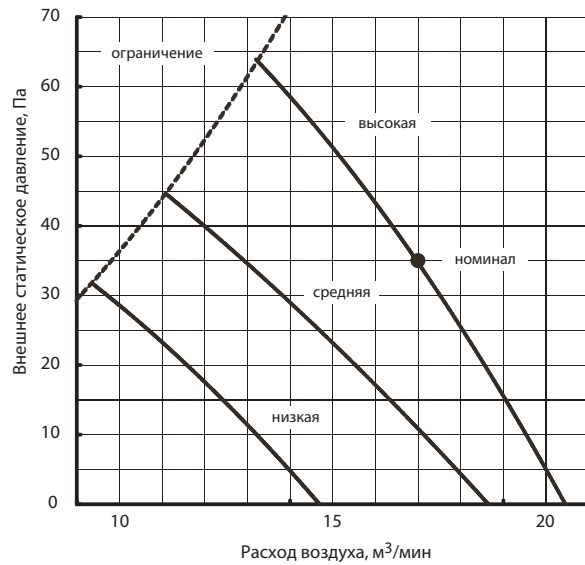

PEAD-RP50JA(L)

Внешнее статическое давление 100 Па
Напряжение 220-240 В, частота 50 Гц

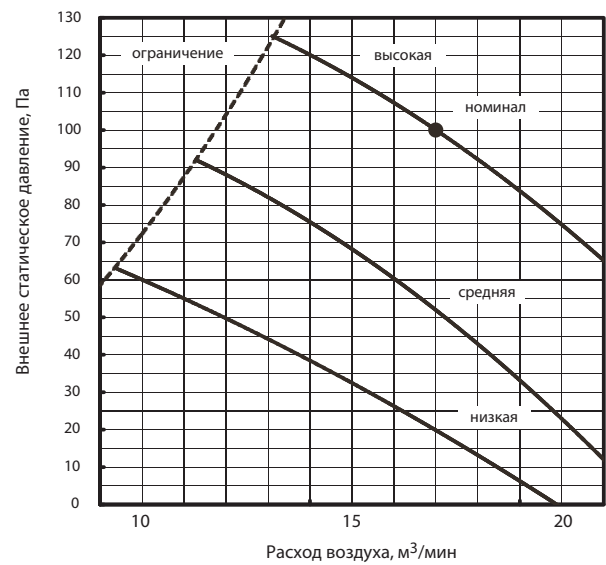

PEAD-RP50JA(L)

Внешнее статическое давление 50 Па
Напряжение 220-240 В, частота 50 Гц

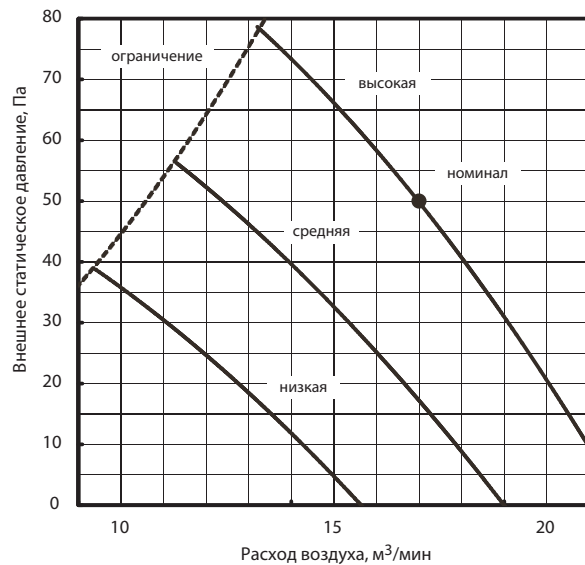

PEAD-RP50JA(L)

Внешнее статическое давление 150 Па
Напряжение 220-240 В, частота 50 Гц

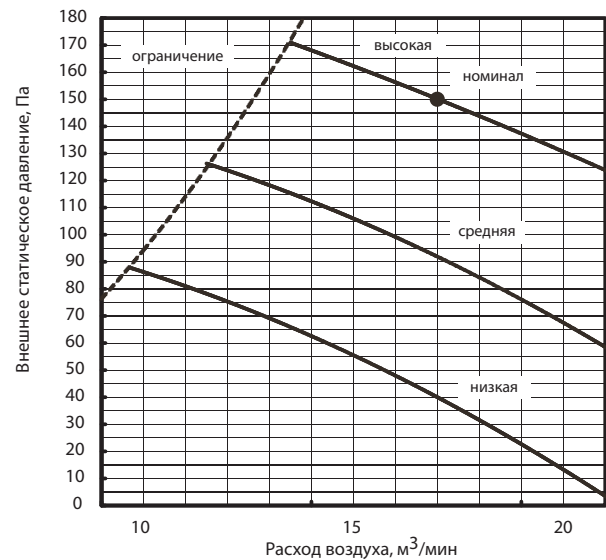

PEAD-RP50JA(L)

Внешнее статическое давление 70 Па
Напряжение 220-240 В, частота 50 Гц

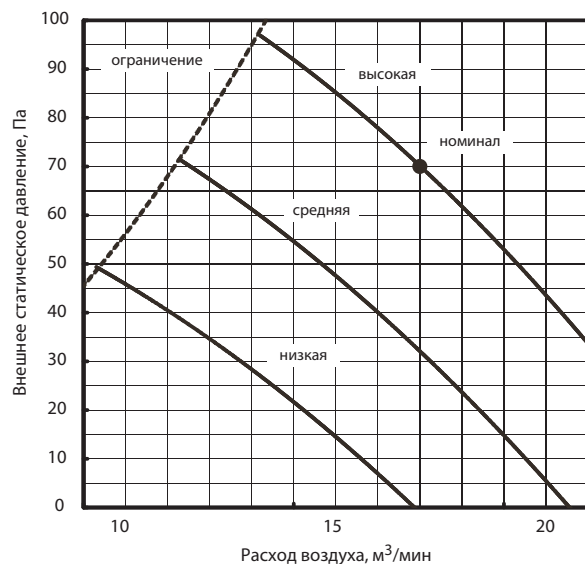

4. Напорные характеристики вентилятора

Технические данные Mr. Slim (R410A)

PEAD-RP60JA(L)

Внешнее статическое давление 35 Па
Напряжение 220-240 В, частота 50 Гц

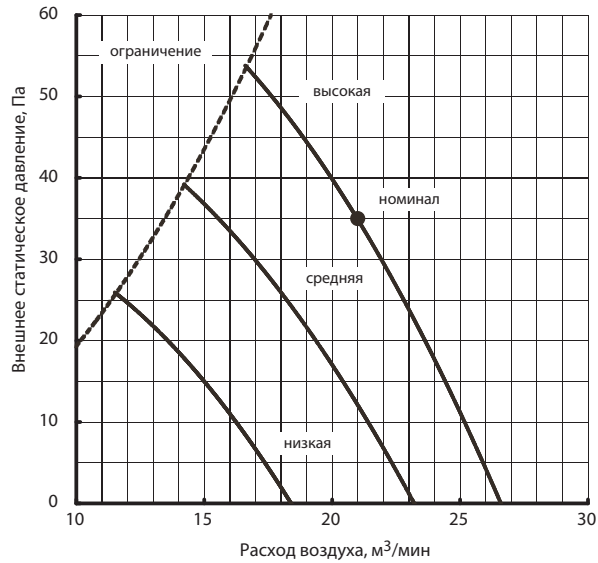

PEAD-RP60JA(L)

Внешнее статическое давление 100 Па
Напряжение 220-240 В, частота 50 Гц

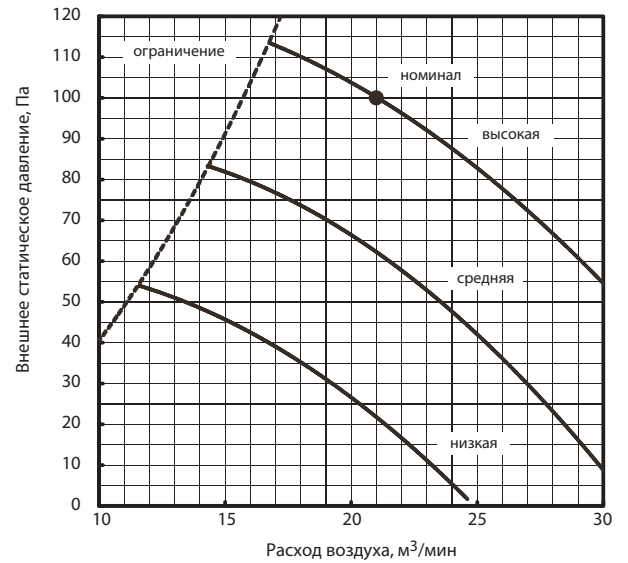

PEAD-RP60JA(L)

Внешнее статическое давление 50 Па
Напряжение 220-240 В, частота 50 Гц

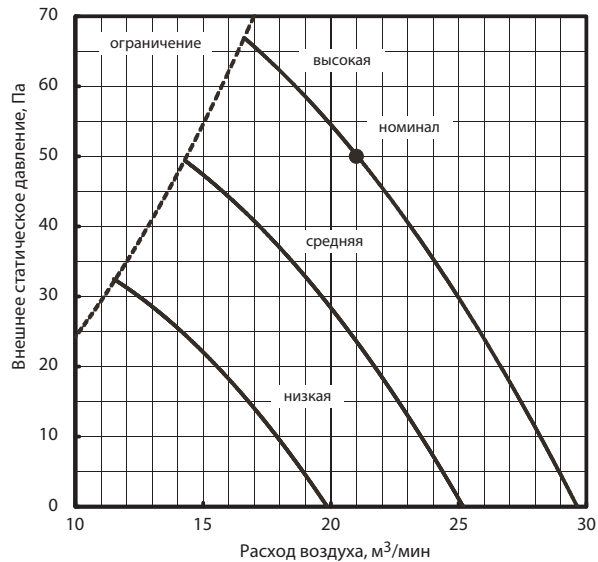

PEAD-RP60JA(L)

Внешнее статическое давление 150 Па
Напряжение 220-240 В, частота 50 Гц

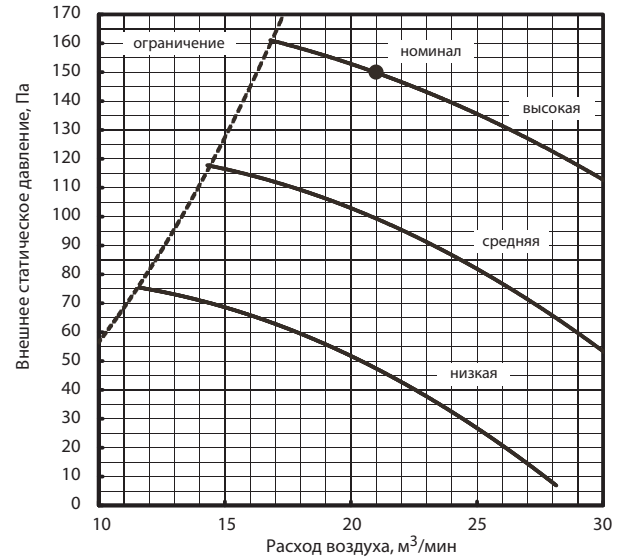

PEAD-RP60JA(L)

Внешнее статическое давление 70 Па
Напряжение 220-240 В, частота 50 Гц

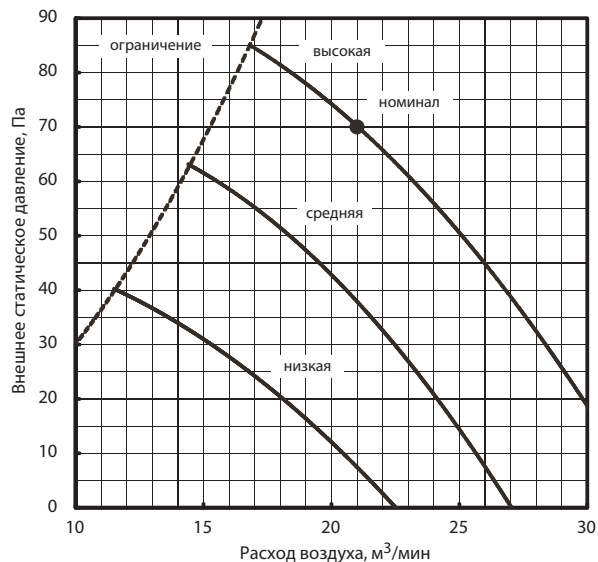

4. Напорные характеристики вентилятора

Технические данные Mr. Slim (R410A)

PEAD-RP71JA(L)

Внешнее статическое давление 35 Па
Напряжение 220-240 В, частота 50 Гц

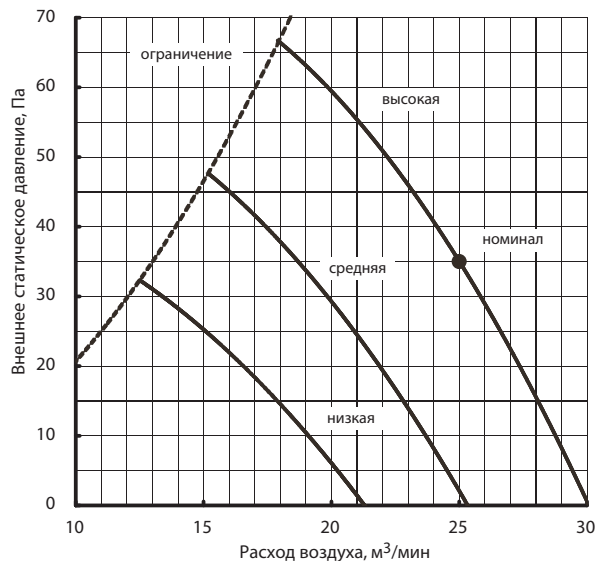

PEAD-RP71JA(L)

Внешнее статическое давление 100 Па
Напряжение 220-240 В, частота 50 Гц

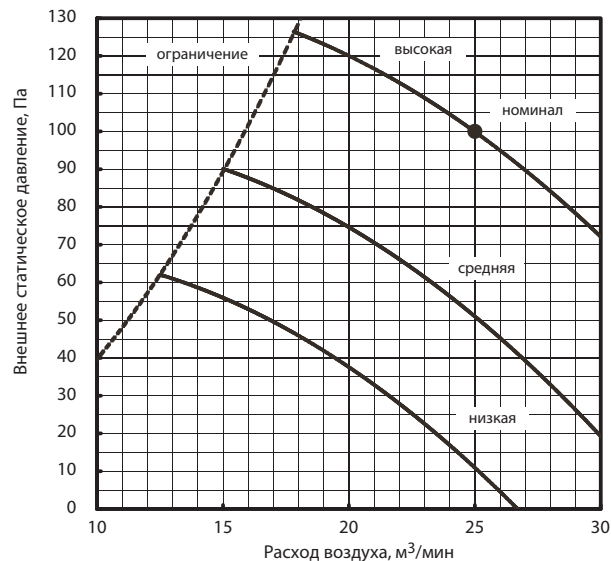

PEAD-RP71JA(L)

Внешнее статическое давление 50 Па
Напряжение 220-240 В, частота 50 Гц

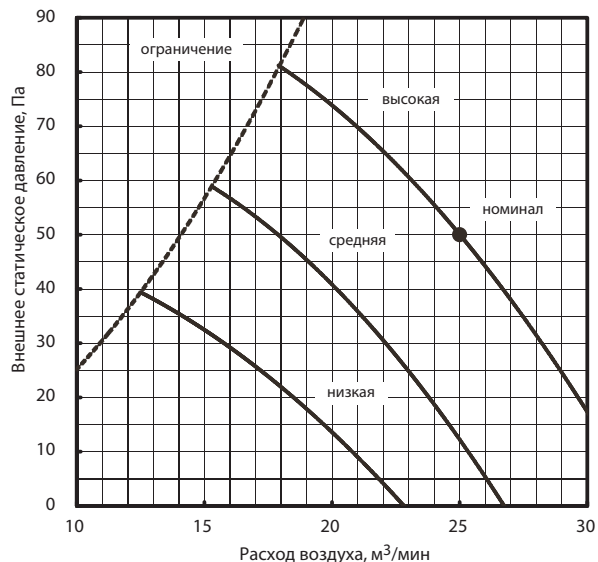

PEAD-RP71JA(L)

Внешнее статическое давление 150 Па
Напряжение 220-240 В, частота 50 Гц

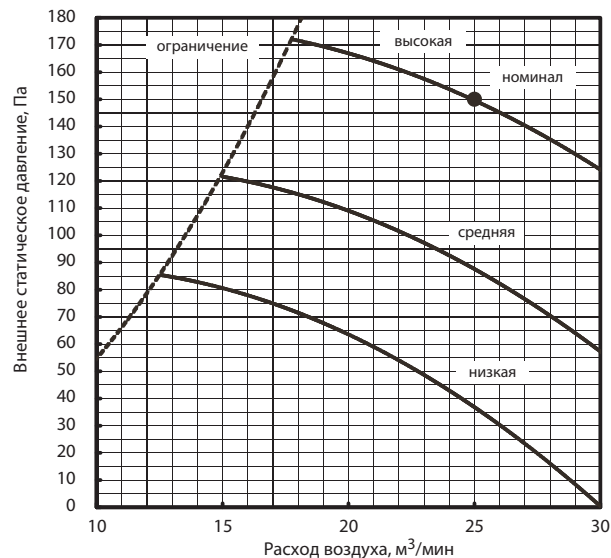

PEAD-RP71JA(L)

Внешнее статическое давление 70 Па
Напряжение 220-240 В, частота 50 Гц

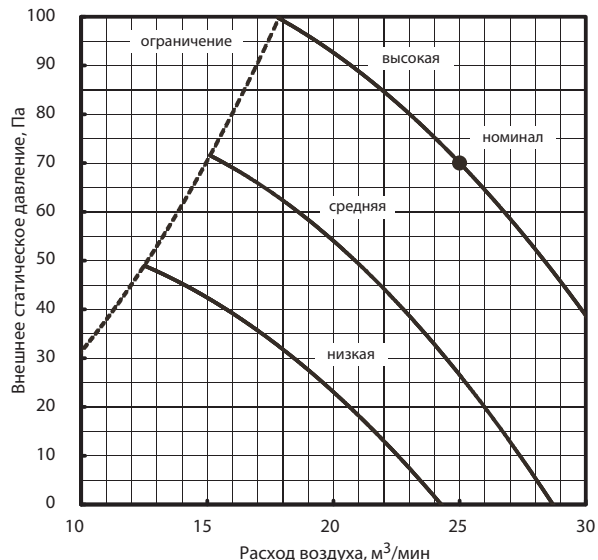

4. Напорные характеристики вентилятора

Технические данные Mr. Slim (R410A)

PEAD-RP100JA(L)

Внешнее статическое давление 35 Па
Напряжение 220-240 В, частота 50 Гц

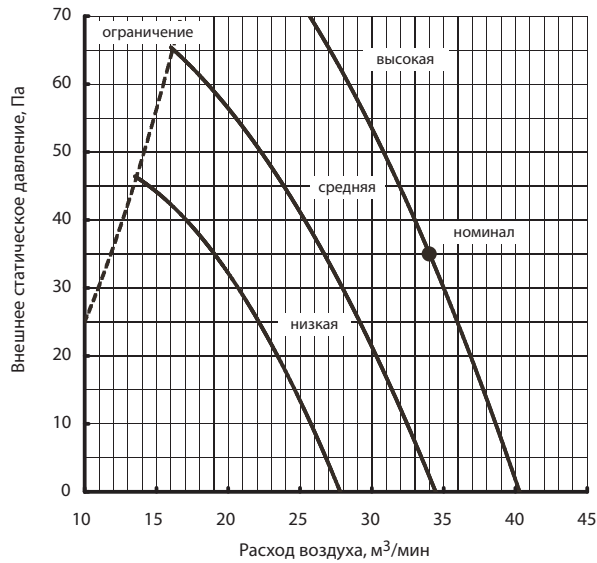

PEAD-RP100JA(L)

Внешнее статическое давление 100 Па
Напряжение 220-240 В, частота 50 Гц

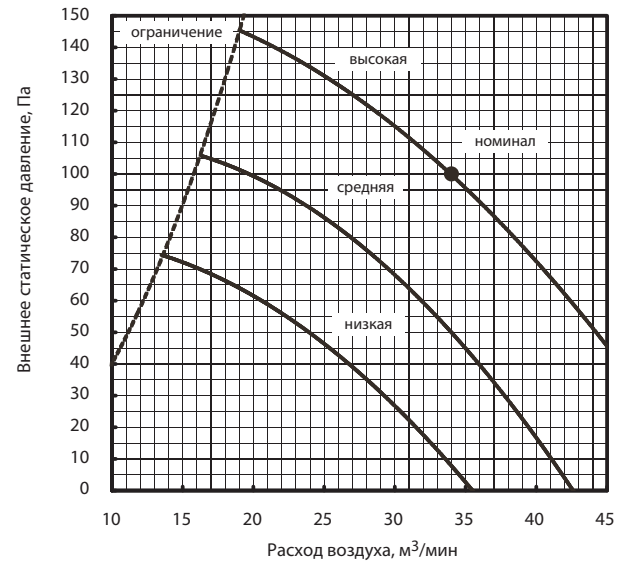

PEAD-RP100JA(L)

Внешнее статическое давление 50 Па
Напряжение 220-240 В, частота 50 Гц

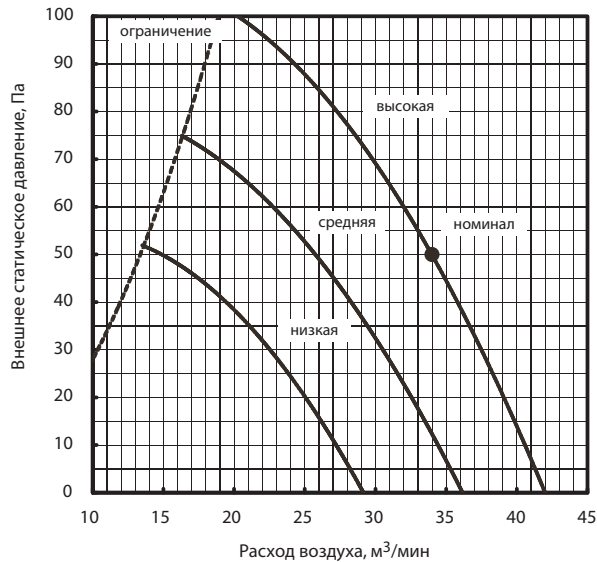

PEAD-RP100JA(L)

Внешнее статическое давление 150 Па
Напряжение 220-240 В, частота 50 Гц

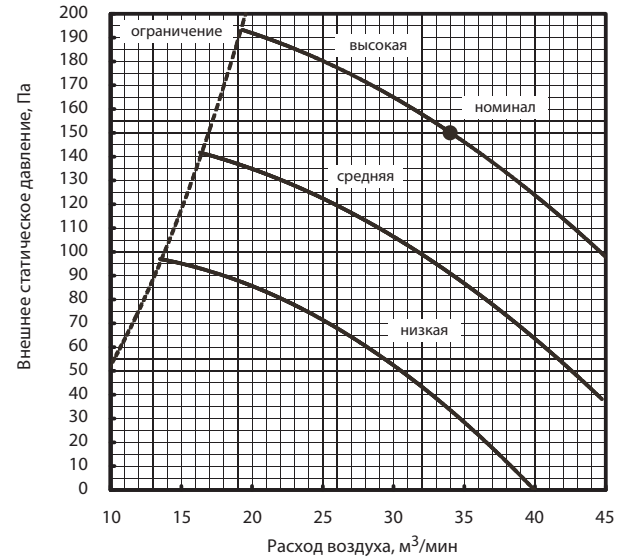

PEAD-RP100JA(L)

Внешнее статическое давление 70 Па
Напряжение 220-240 В, частота 50 Гц

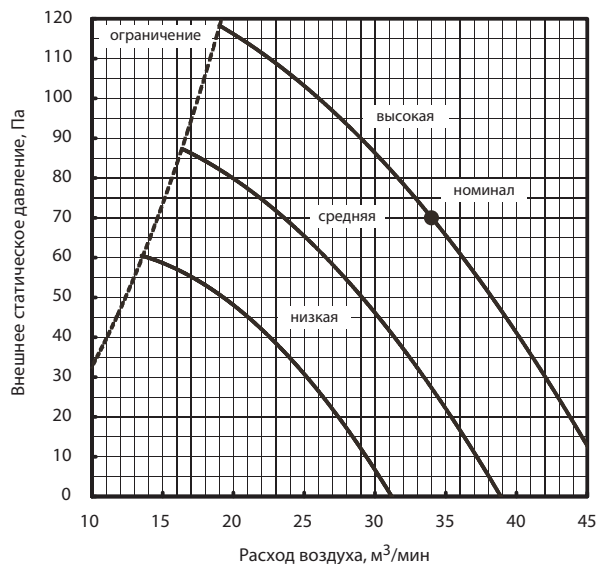

4. Напорные характеристики вентилятора

Технические данные Mr. Slim (R410A)

PEAD-RP125JA(L)

Внешнее статическое давление 35 Па
Напряжение 220-240 В, частота 50 Гц

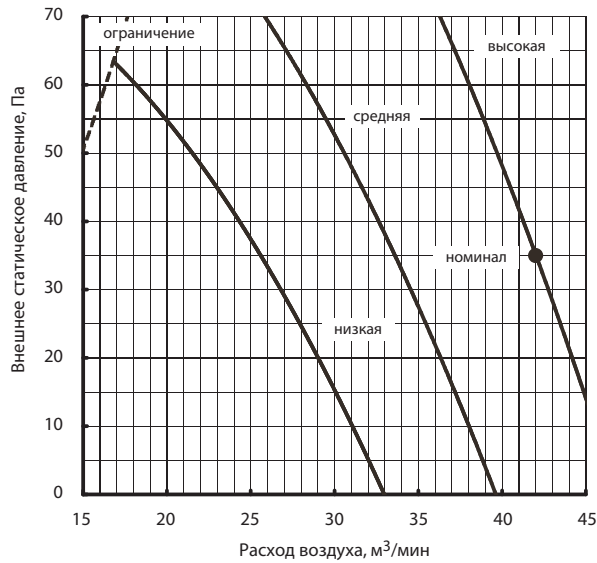

PEAD-RP125JA(L)

Внешнее статическое давление 100 Па
Напряжение 220-240 В, частота 50 Гц

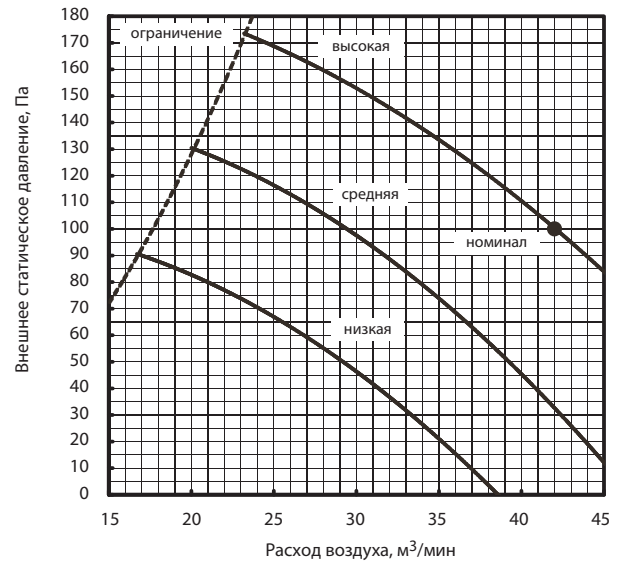

PEAD-RP125JA(L)

Внешнее статическое давление 50 Па
Напряжение 220-240 В, частота 50 Гц

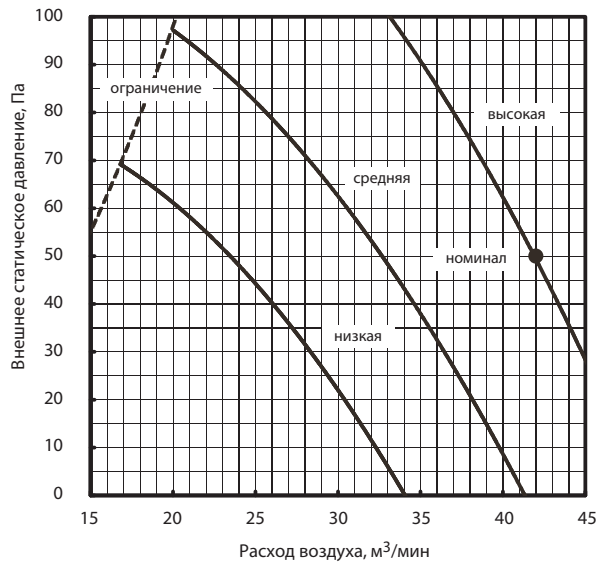

PEAD-RP125JA(L)

Внешнее статическое давление 150 Па
Напряжение 220-240 В, частота 50 Гц

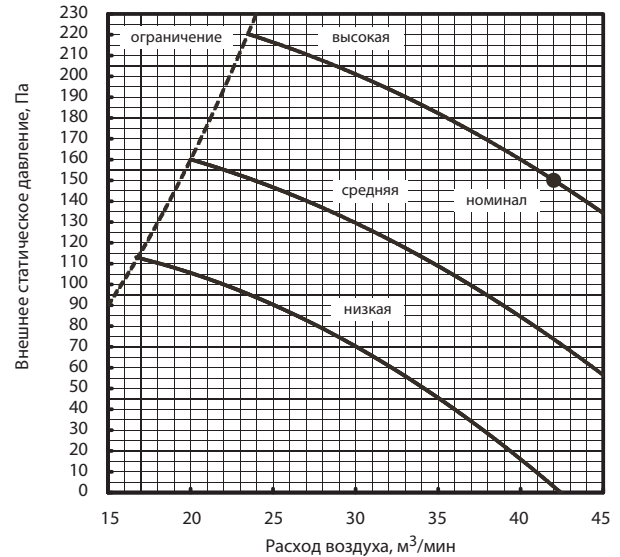

PEAD-RP125JA(L)

Внешнее статическое давление 70 Па
Напряжение 220-240 В, частота 50 Гц

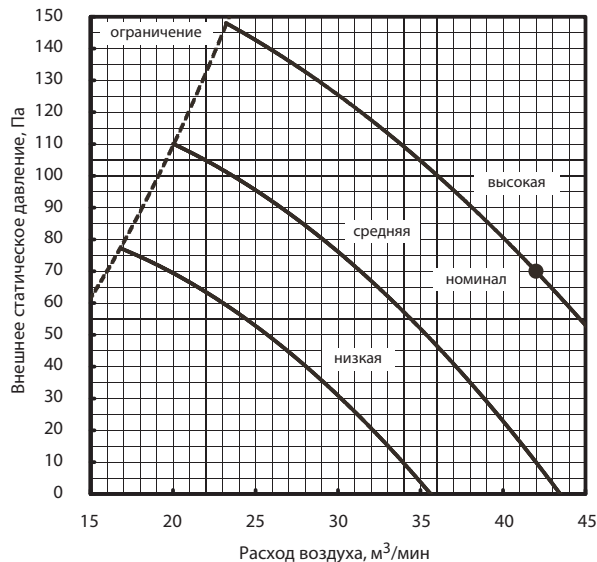

4. Напорные характеристики вентилятора

Технические данные Mr. Slim (R410A)

PEAD-RP140JA(L)

Внешнее статическое давление 35 Па
Напряжение 220-240 В, частота 50 Гц

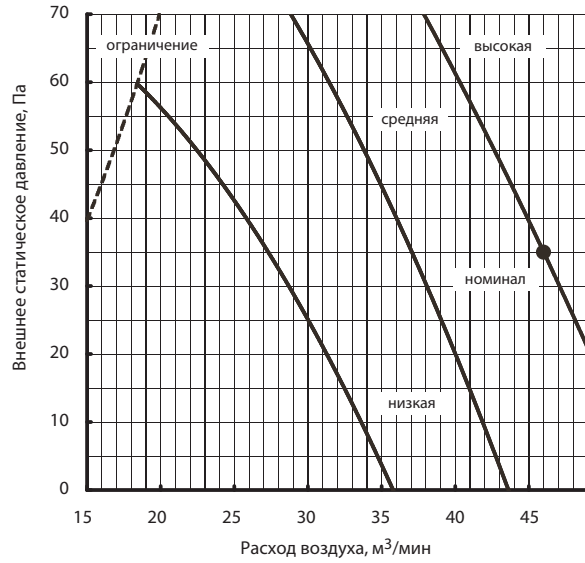

PEAD-RP140JA(L)

Внешнее статическое давление 100 Па
Напряжение 220-240 В, частота 50 Гц

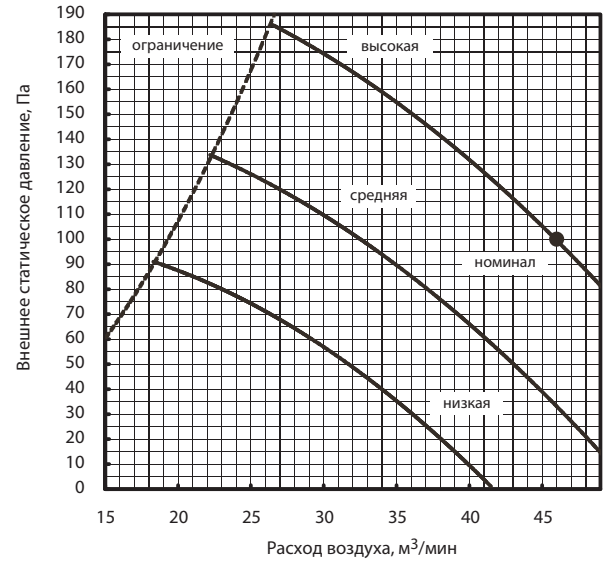

PEAD-RP140JA(L)

Внешнее статическое давление 50 Па
Напряжение 220-240 В, частота 50 Гц

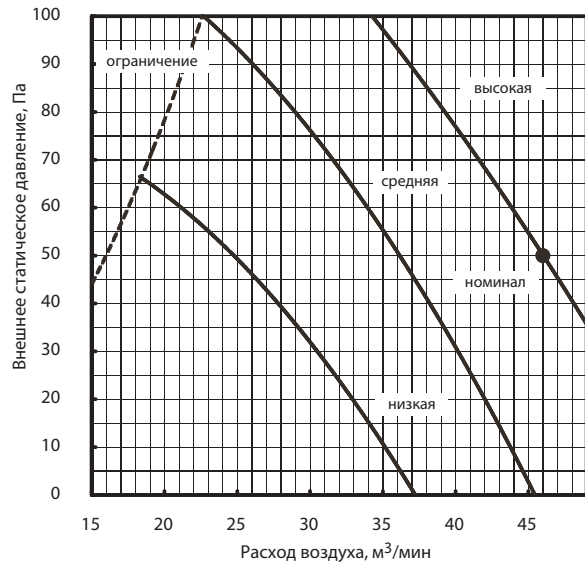

PEAD-RP140JA(L)

Внешнее статическое давление 150 Па
Напряжение 220-240 В, частота 50 Гц

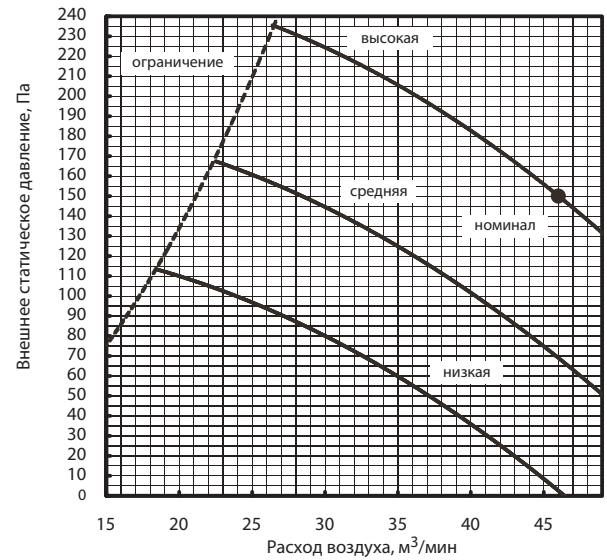

PEAD-RP140JA(L)

Внешнее статическое давление 70 Па
Напряжение 220-240 В, частота 50 Гц

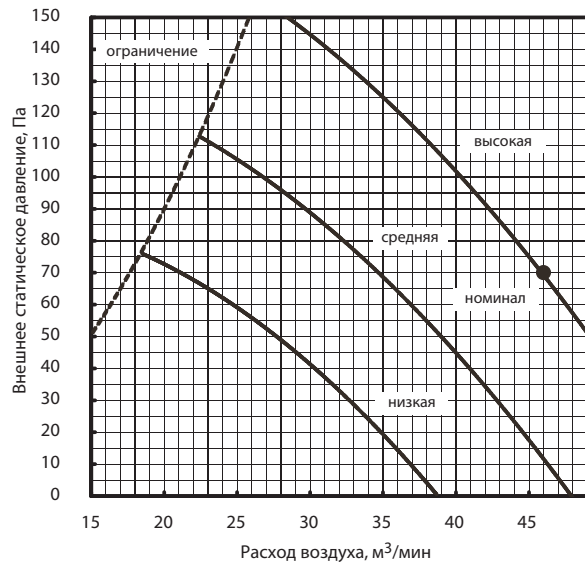

3-1. Уровень звукового давления

Внутренний блок канального типа

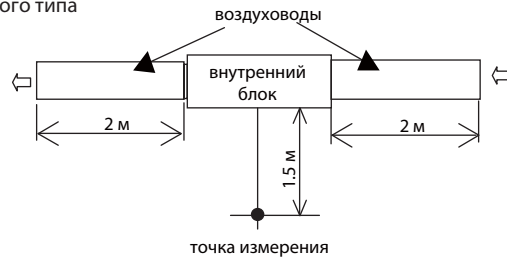

3-2. Уровень шума (кривые NC)

PEAD-RP35JA(L)

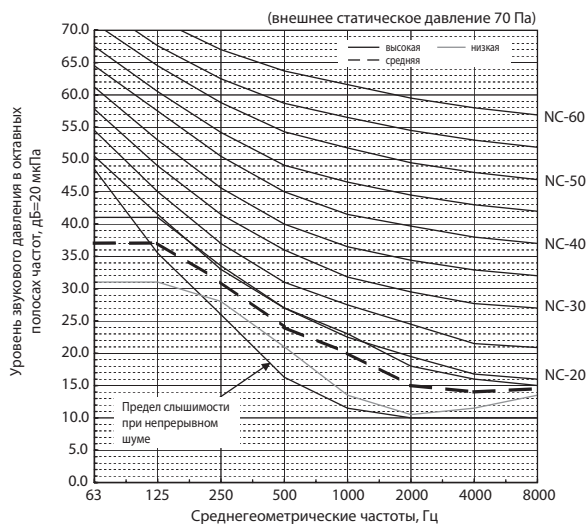
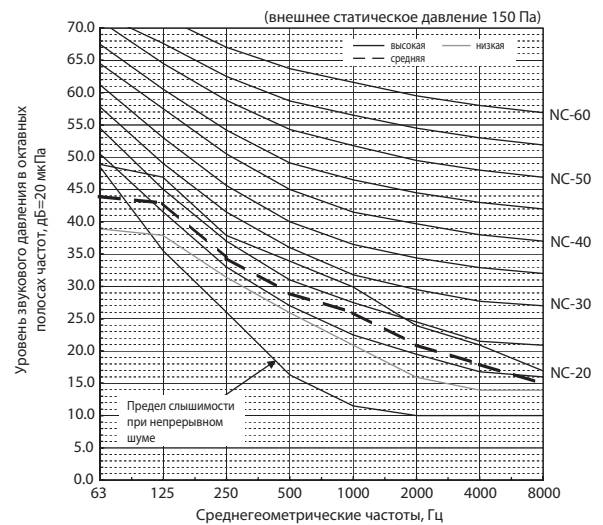
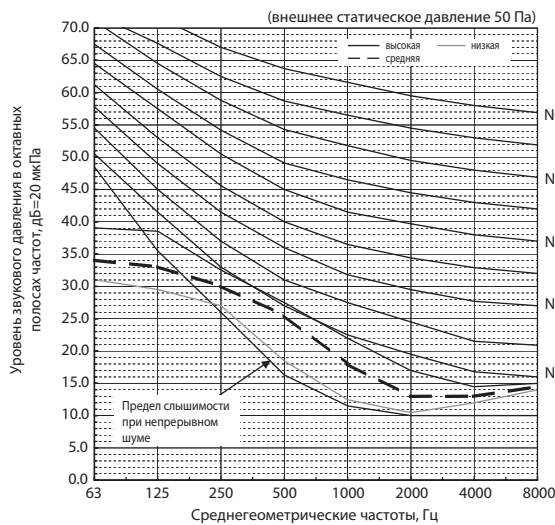
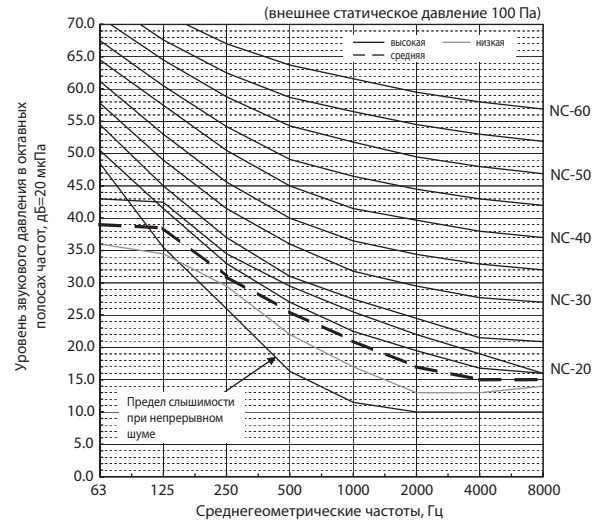
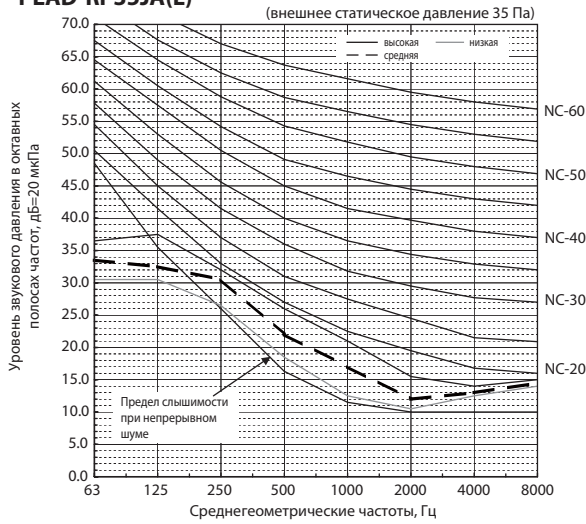

PEAD-RP50JA(L)

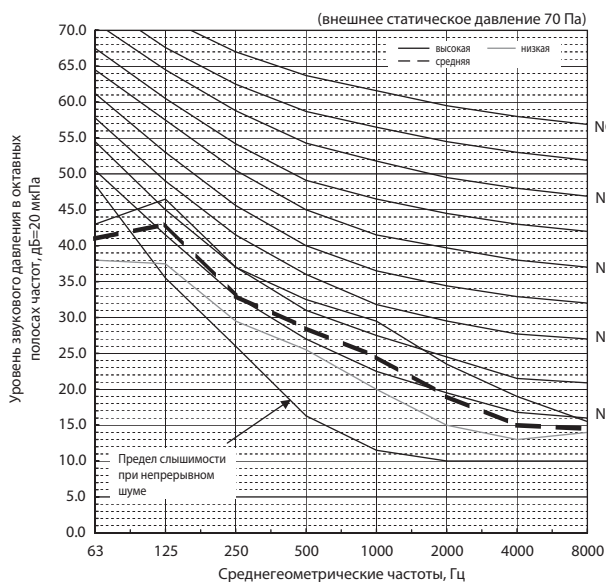
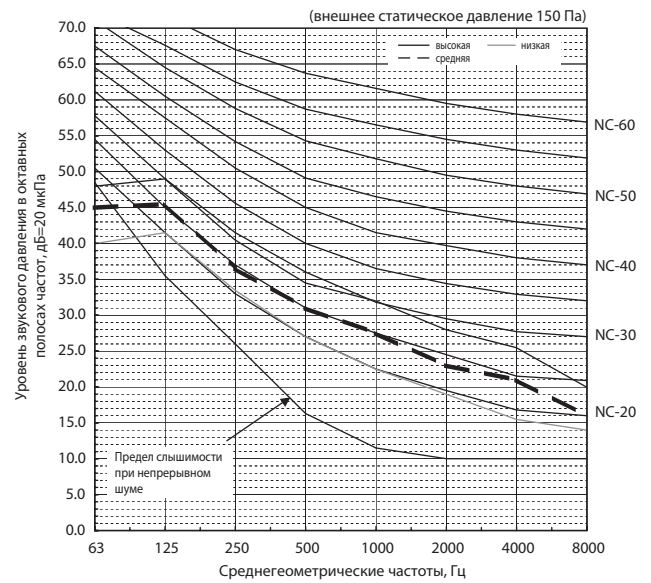
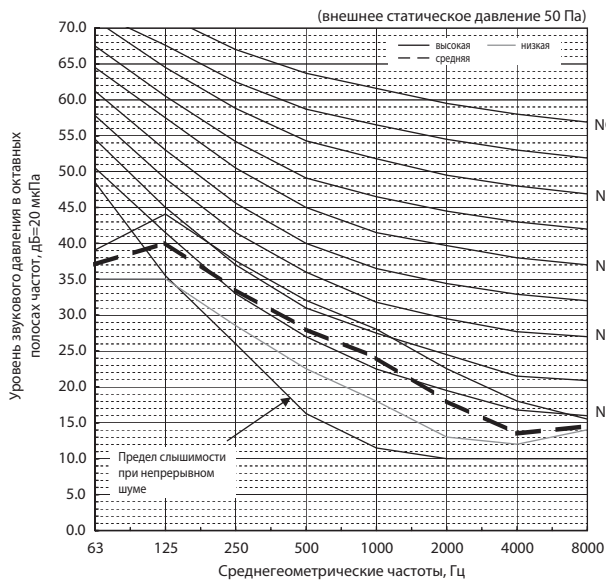
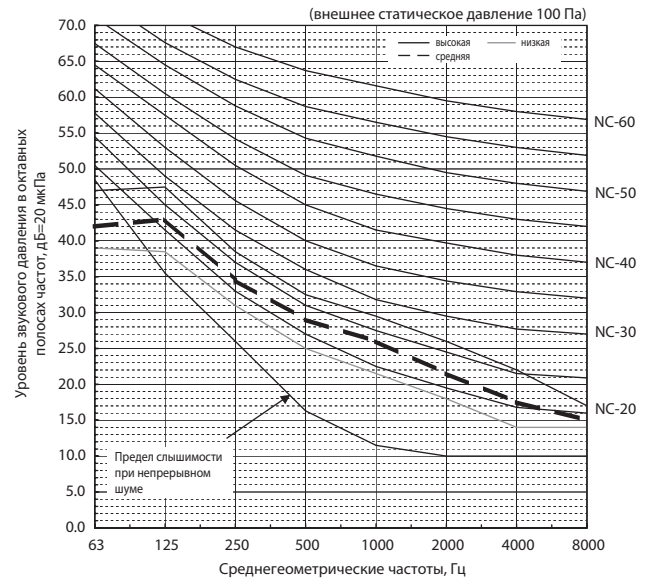
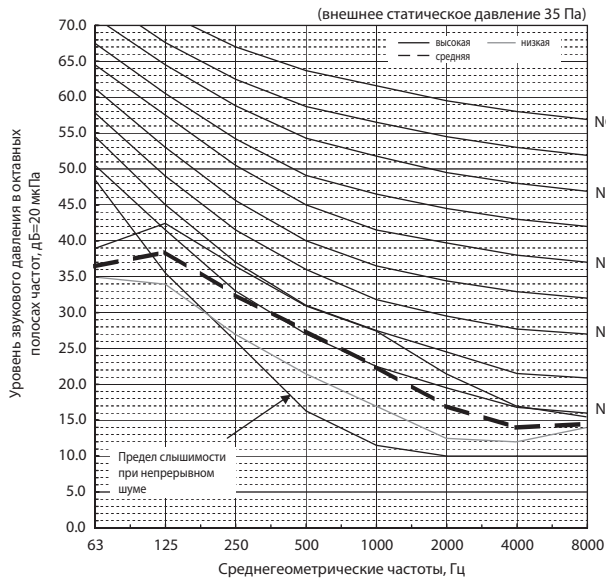

PEAD-RP60JA(L)

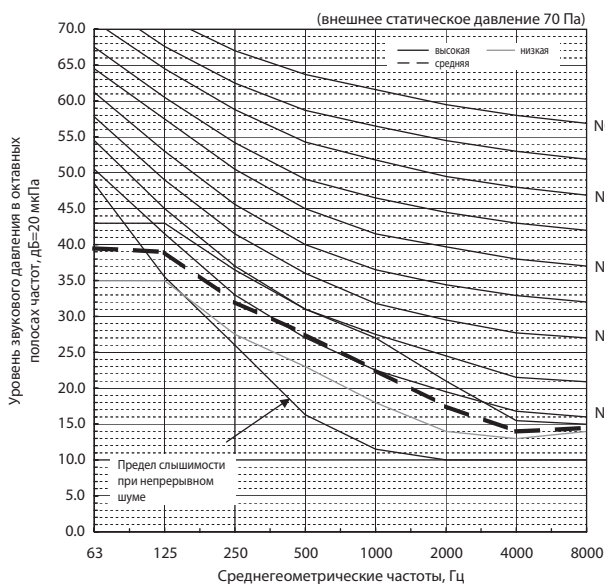
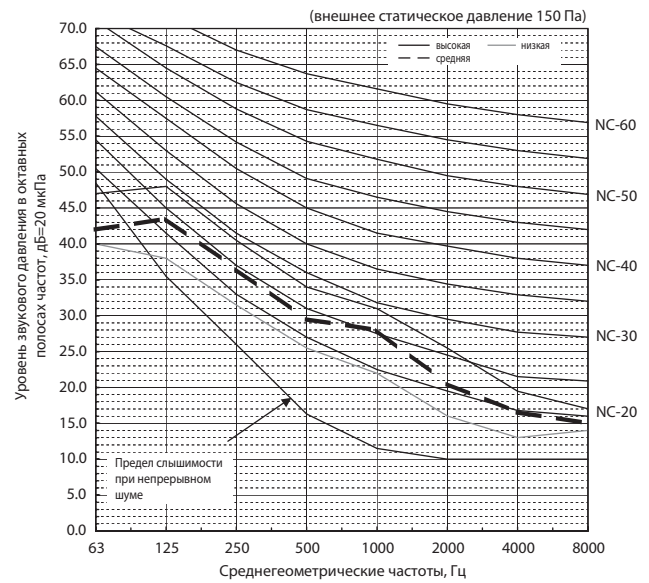
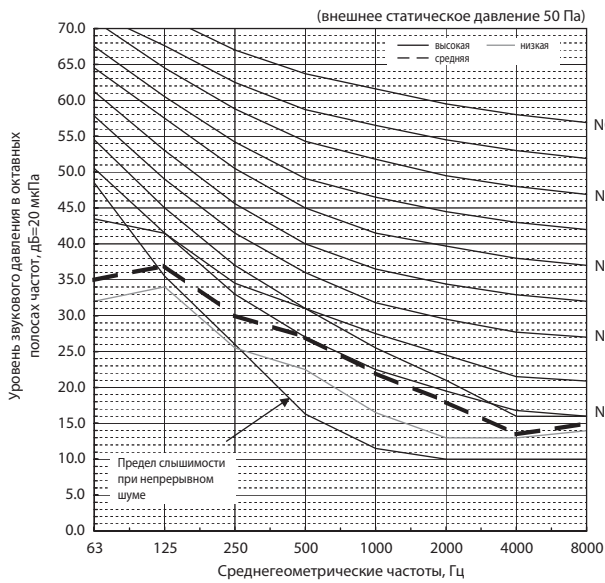
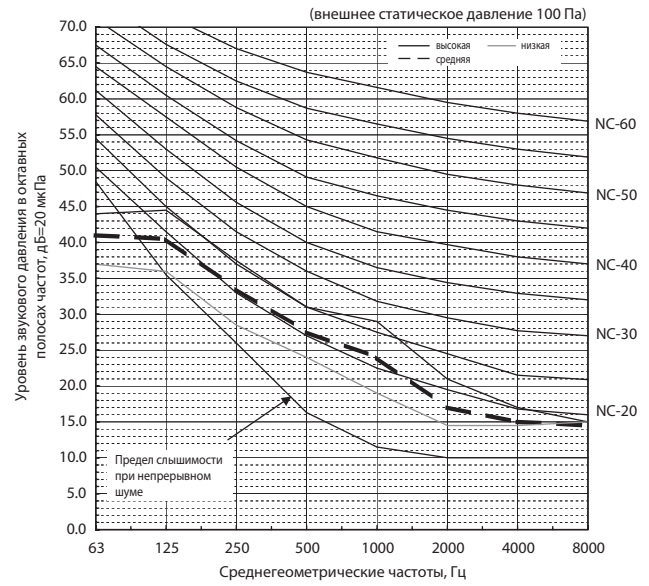
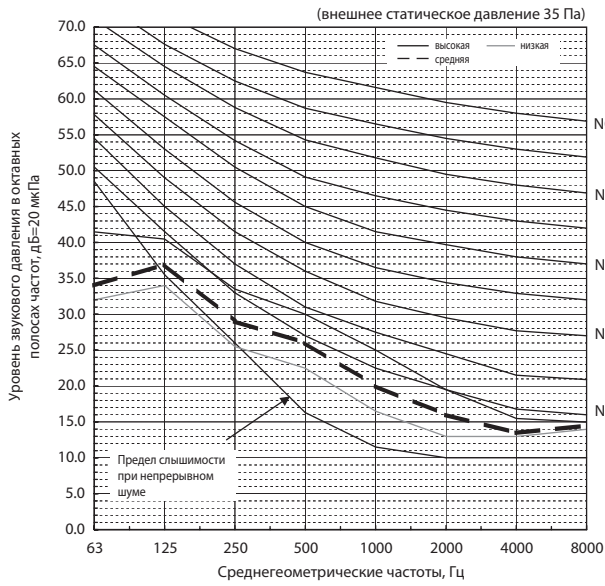

PEAD-RP71JA(L)

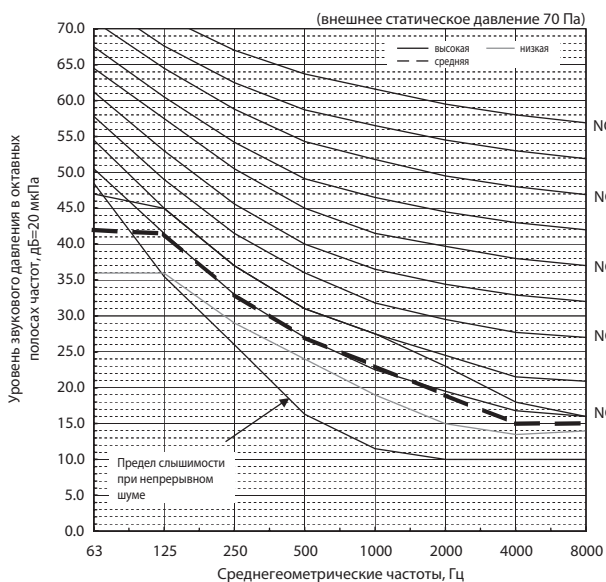
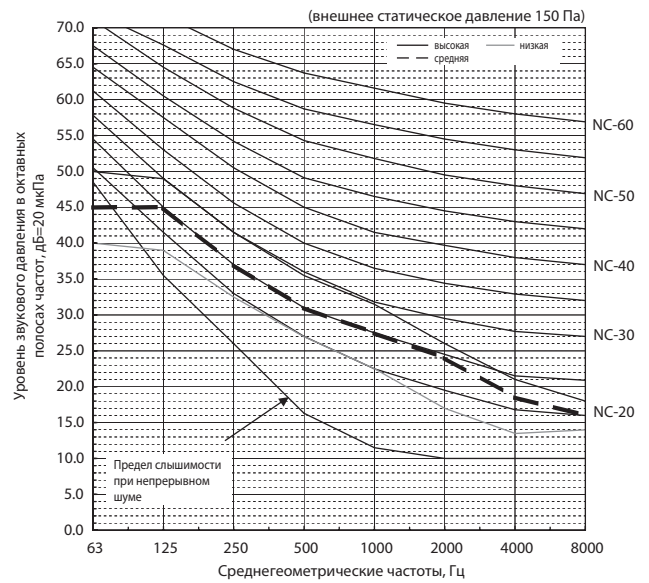
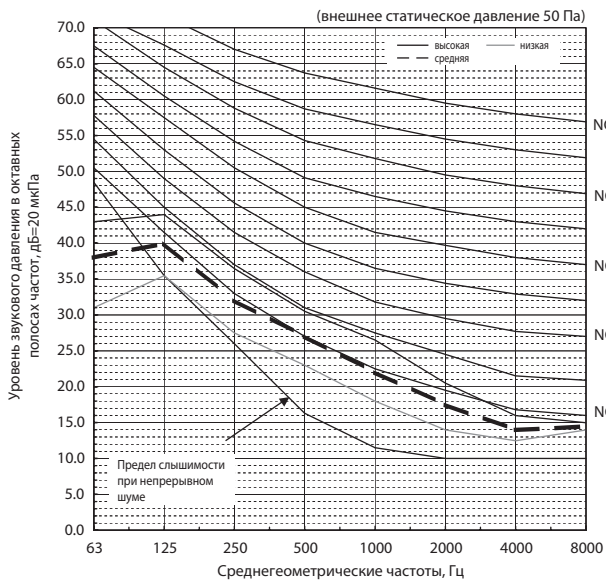
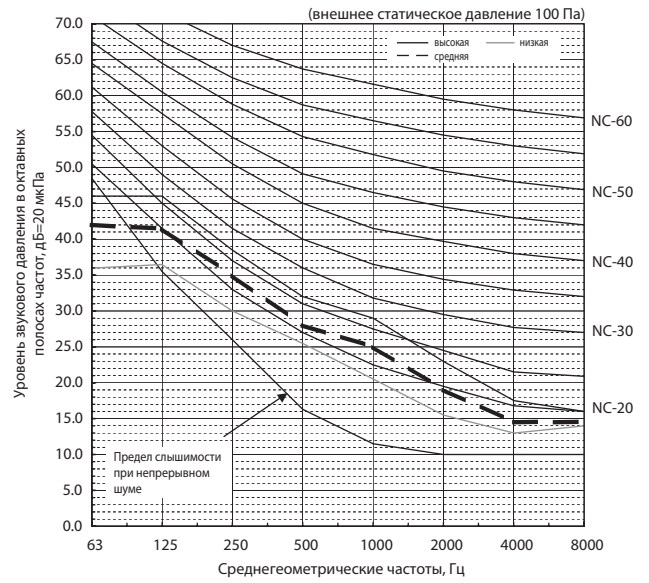
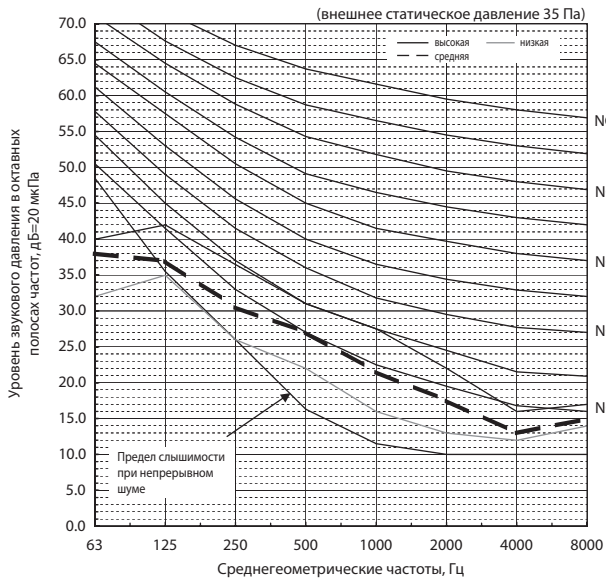

PEAD-RP100JA(L)

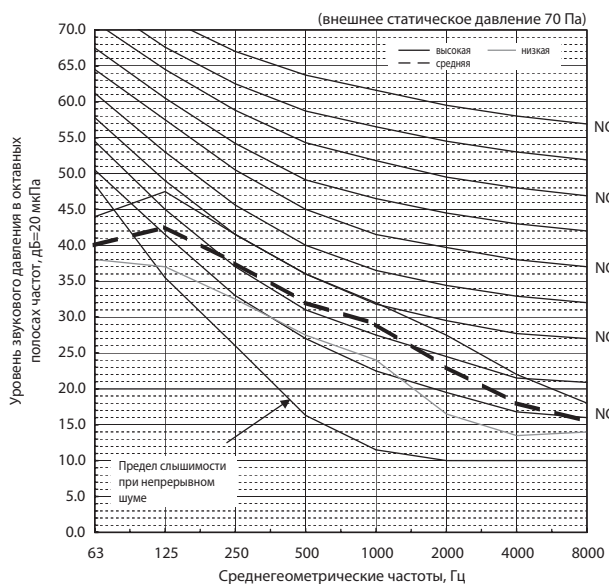
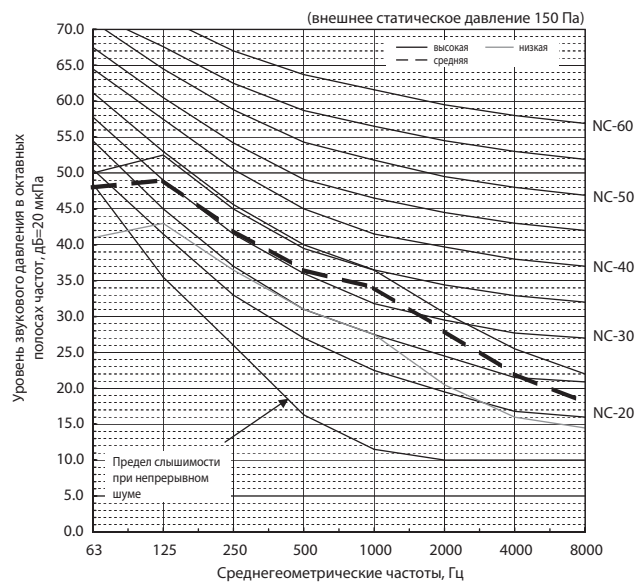
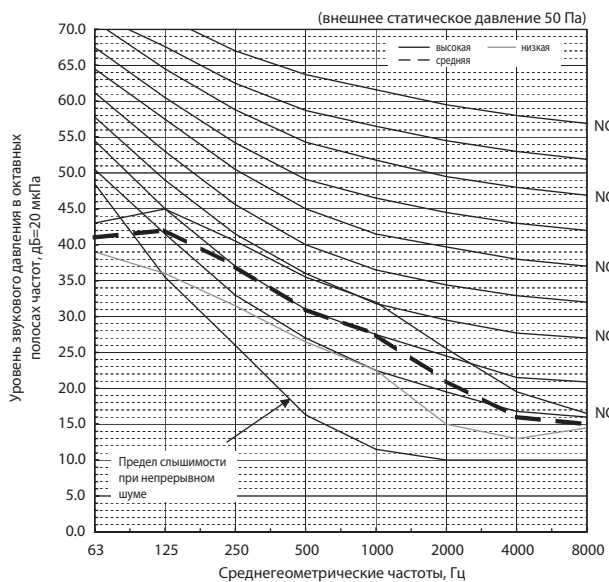
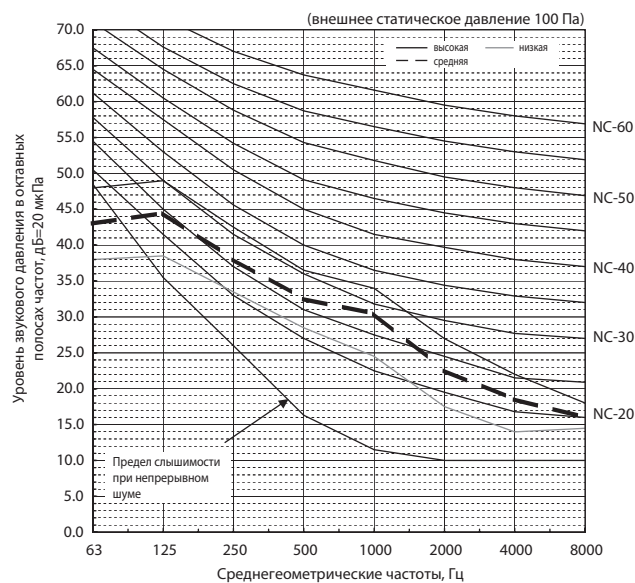
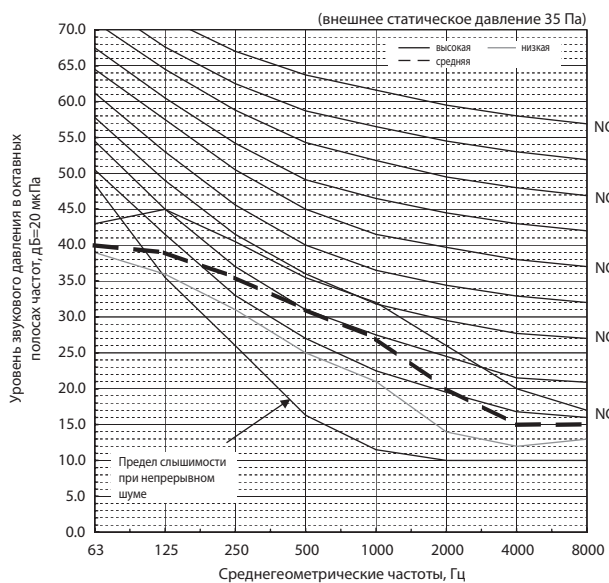

PEAD-RP125JA(L)

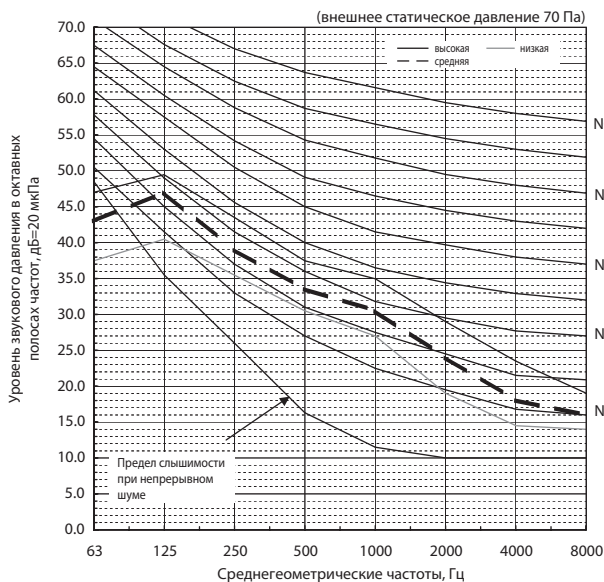
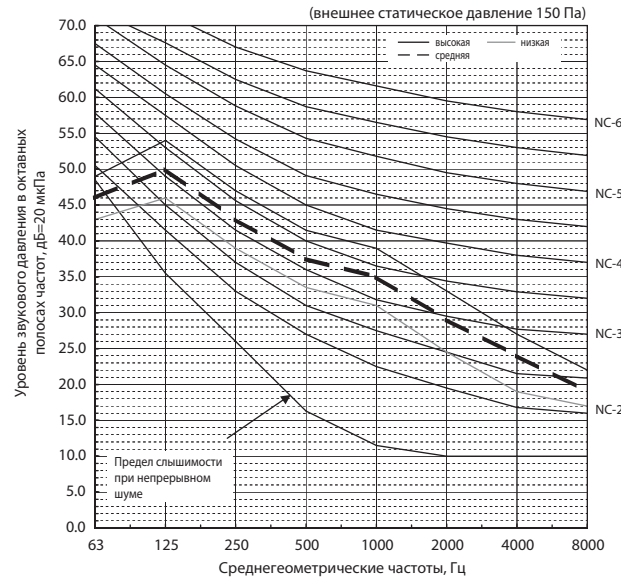
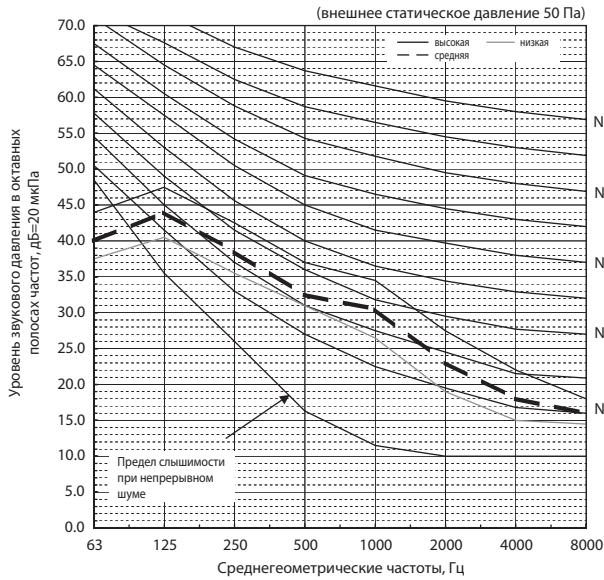
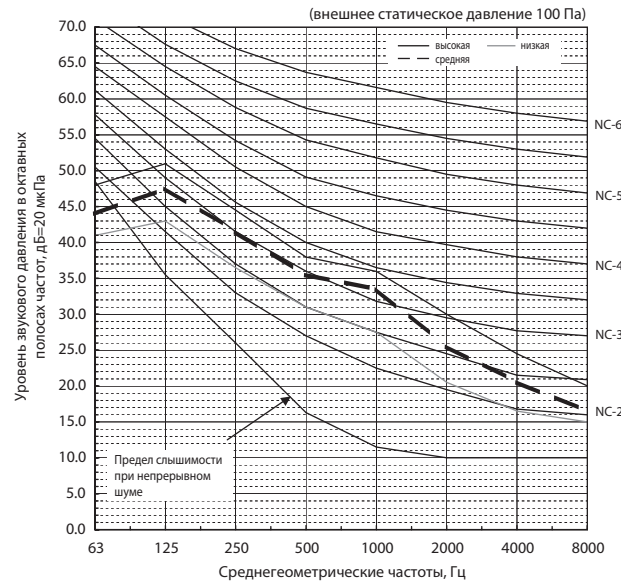
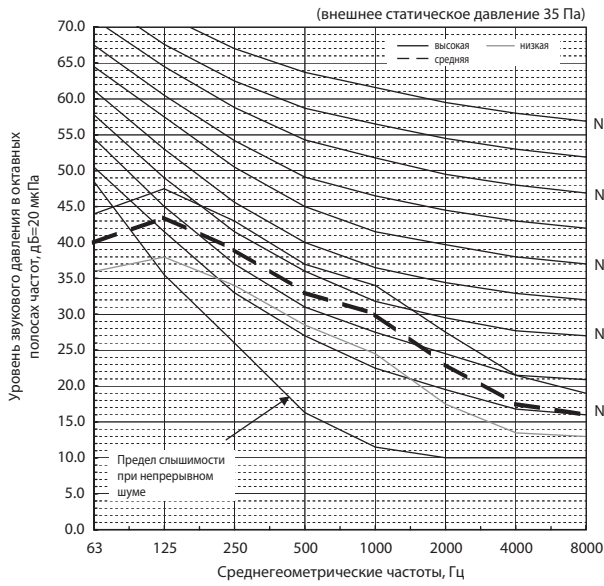

PEAD-RP140JA(L)

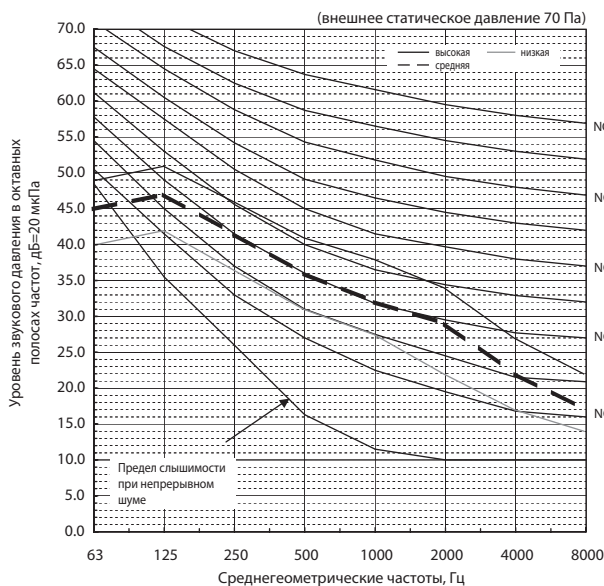
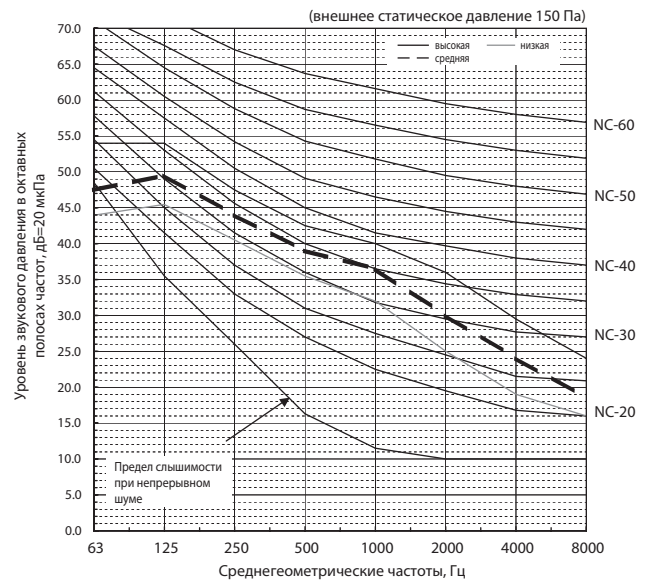
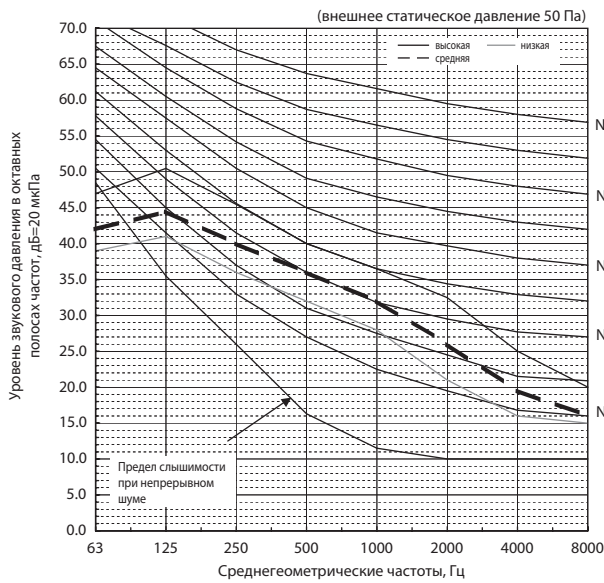
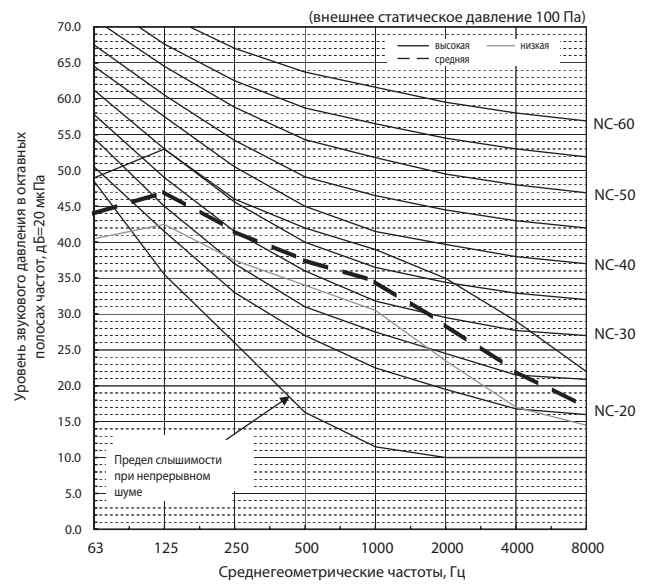
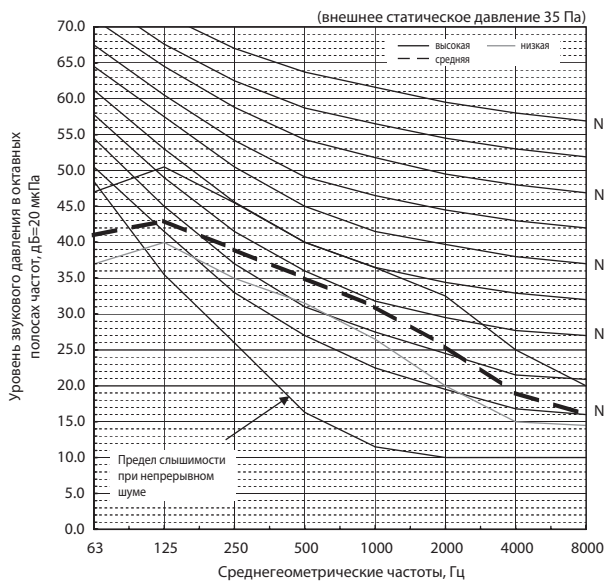

PEAD-RP35, 50, 60, 71, 100, 125, 140JAL

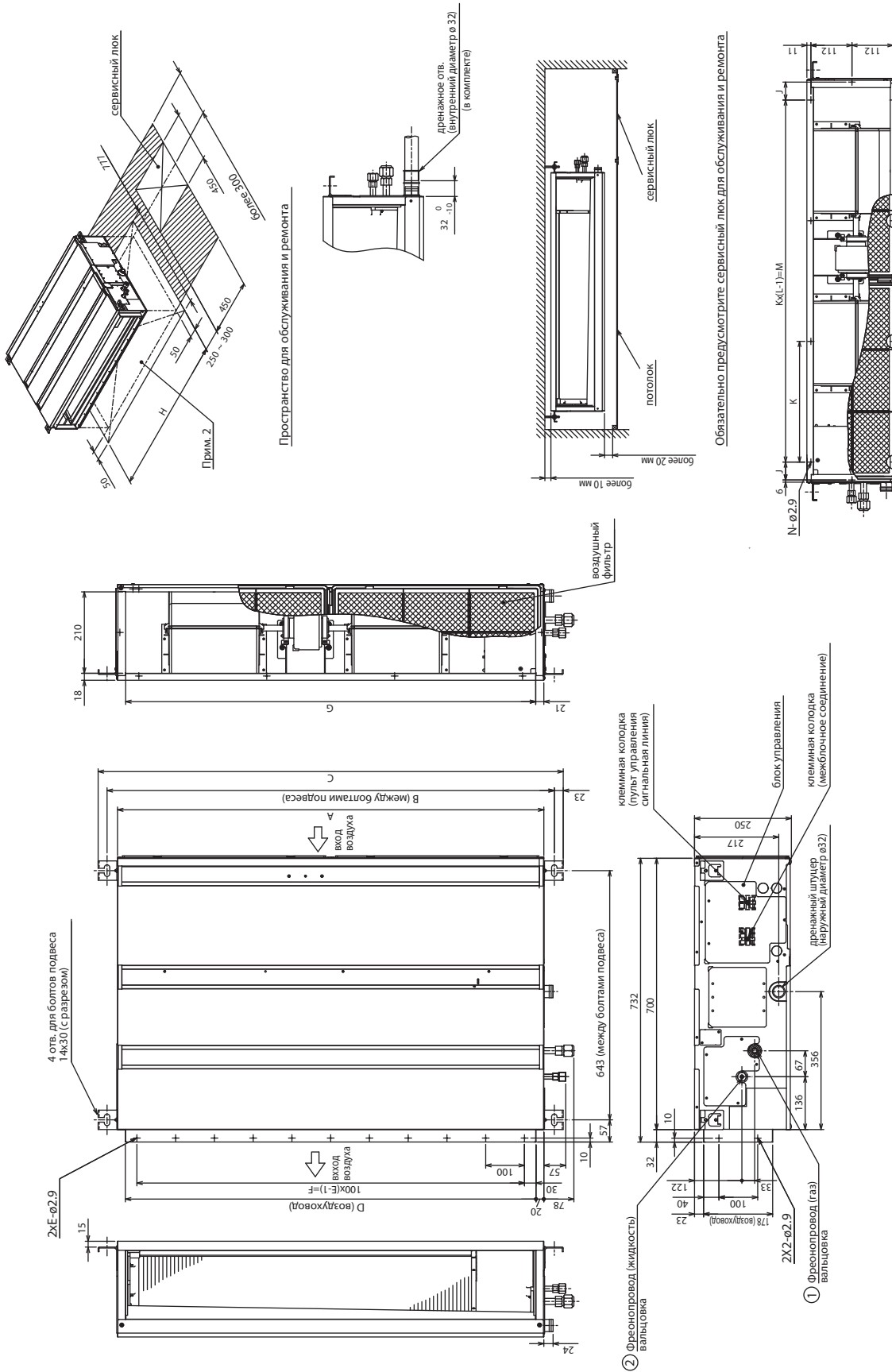

модель	A	B	C	D	E	F	G	H	J	K	L	M	N	Газ		Жидкость	
														φ 12.7	φ 15.88	φ 6.35	φ 9.52
PEAD-RP35,50JAL	900	954	1000	860	9	800	858	1000	54	260	4	780	10	10	φ 12.7	φ 6.35	наружный блок (SUZ); 6.35 другой наружный блок: 9.52* Установлено на заводе.
PEAD-RP60JAL	1100	1154	1200	1060	11	1000	1058	1200	49	330	4	990	10	10	φ 12.7	φ 6.35	наружный блок (SUZ); 6.35 другой наружный блок: 9.52* Установлено на заводе.
PEAD-RP71JAL	1100	1154	1200	1060	11	1000	1058	1200	49	330	4	990	10	10	φ 12.7	φ 6.35	наружный блок (SUZ); 6.35 другой наружный блок: 9.52* Установлено на заводе.
PEAD-RP100,125JAL	1400	1454	1500	1360	14	1300	1358	1500	54	320	5	1280	12	12	φ 15.88	φ 9.52	Установлено на заводе.
PEAD-RP140JAL	1600	1654	1700	1560	16	1500	1558	1700	54	370	5	1480	12	12	φ 15.88	φ 9.52	Установлено на заводе.

Примечания

- 1) Для подвеса блока используйте болты или шпильки M10.
- 2) Предусмотрите сервисное пространство под блоком.
- 3) На чертеже показаны модели PEAD-RP60, 71, 100, 125, 140JAL, которые имеют по 2 вентилятора. Модели PEAD-RP35, 50JAL имеют 1 вентилятор.
- 4) Если предполагается подключение воздуховода на вход блока, то воздушный фильтр, входящий в комплектацию прибора, следует удалить и установить вместо него внешний фильтр (приобретается отдельно).

PEAD-RP35, 50, 60, 71, 100, 125, 140JA(L)

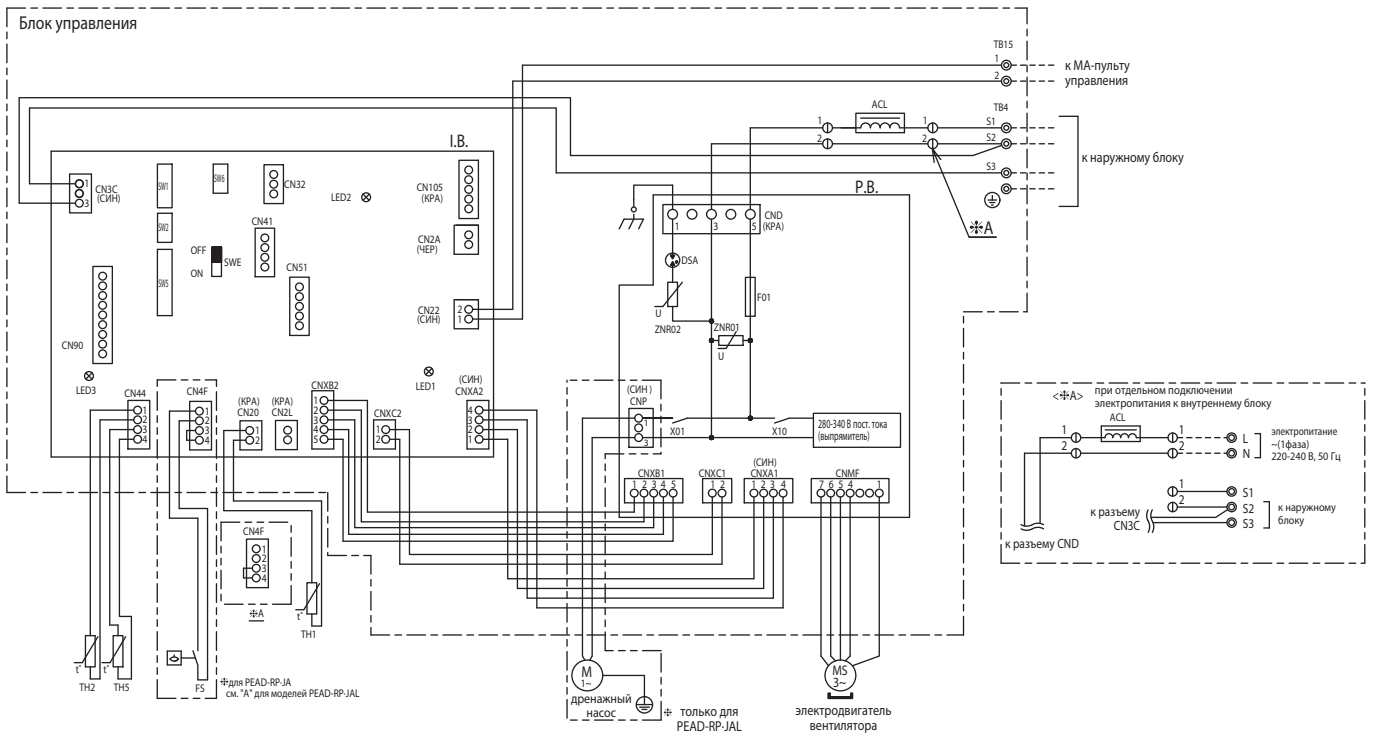

Обозначение	Наименование	Обозначение	Наименование	Обозначение	Наименование
I.B.	Плата управления внутреннего блока	I.B.	Плата управления внутреннего блока	TH1	Термистор температуры (вход воздуха)
CN2A	Разъем (0-10 В аналоговый вход)	SW1	DIP-переключатель (выбор модели)	TH2	Термистор на фреонпроводе (жидкость)
CN2L	Разъем (к вентилятору LOSSNAY)	SW2	DIP-переключатель (код производительности)	TH5	Термистор «конденсация/испарение»
CN32	Разъем (внешний контакт управления)	SW5	DIP-переключатель (выбор модели)	ACL	Катушка индуктивности (увеличение коэф. мощности)
CN41	Разъем (HA клемма L-A)	SW6	DIP-переключатель (выбор модели)	F5	Поплавок
CN51	Разъем (внешние цепи индикации)	SWE	Разъем (аварийное включение)	TB4	Клеммная колодка (межблочное соединение)
CN90	Разъем (фотоприемник)	P.B.	Плата блока питания	TB15	Клеммная колодка (пульт управления сигнальная линия)
CN105	Разъем (IT-разъем)	F01	Предохранитель (250 В, 6.3 А)		
LED1	Индикатор «питание»	ZNR01,02	Варистор		
LED2	Индикатор (питание пульта управления)	DSA	Защитное устройство		
LED3	Индикатор (обмен данными «наружный-внутренний»)	X01	Дополнительное реле		

Примечание:

- Обозначения на электрической схеме: разъем (клемма (клеммная колодка))
- Межблочное соединение (наружный-внутренний) следует производить в строгом соответствии клемм S1, S2, S3.
- Подключение электропитания наружного блока показано в соответствующем разделе.

8. Гидравлическая схема

PEAD-RP35, 50, 60, 71, 100, 125, 140JA(L)

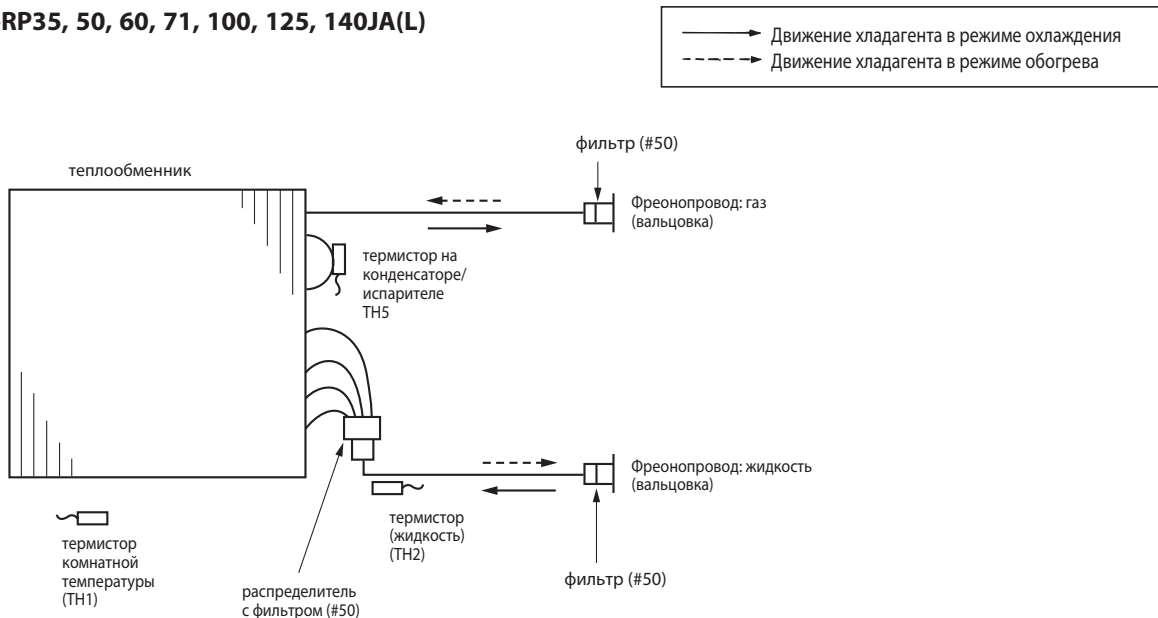

PEAD-RP35, 50, 60, 71, 100, 125, 140JA(L)

Наименование	Способ проверки и параметры																	
Термистор комнатной темп. (TH1) Термистор на трубопроводе (TH2) Термистор «конденсация/испарение» (TH5)	<p>Отключите разъем и измерьте сопротивление тестером (окружающая температура 10 ~ 30°C)</p> <p>Температурная зависимость сопротивления термисторов</p> <p>Термисторы для низких температур</p> <p>Термистор комнатной температуры (TH1) Термистор на трубопроводе (TH2) Термистор «конденсация/испарение» (TH5)</p> <p>Термистор $R_0=15 \text{ кОм} \pm 3\%$ Константа $B=3480 \pm 2\%$</p> $R_t = 15 \exp \left\{ 3480 \left(\frac{1}{273+t} - \frac{1}{273} \right) \right\}$ <table border="0"> <tr><td>0°C</td><td>15 кОм</td></tr> <tr><td>10°C</td><td>9.6 кОм</td></tr> <tr><td>20°C</td><td>6.3 кОм</td></tr> <tr><td>25°C</td><td>5.2 кОм</td></tr> <tr><td>30°C</td><td>4.3 кОм</td></tr> <tr><td>40°C</td><td>3.0 кОм</td></tr> </table>	0°C	15 кОм	10°C	9.6 кОм	20°C	6.3 кОм	25°C	5.2 кОм	30°C	4.3 кОм	40°C	3.0 кОм	<table border="1"> <thead> <tr> <th>Исправен</th> <th>Неисправен</th> </tr> </thead> <tbody> <tr> <td>4.3 ~ 9.6 кОм</td> <td>замыкание или обрыв</td> </tr> </tbody> </table> <p>Термистор для низких температур</p>	Исправен	Неисправен	4.3 ~ 9.6 кОм	замыкание или обрыв
0°C	15 кОм																	
10°C	9.6 кОм																	
20°C	6.3 кОм																	
25°C	5.2 кОм																	
30°C	4.3 кОм																	
40°C	3.0 кОм																	
Исправен	Неисправен																	
4.3 ~ 9.6 кОм	замыкание или обрыв																	
Электродвигатель вентилятора																		

Проверка электродвигателя вентилятора

Примечания

- 1) На разъеме электродвигателя присутствует высокое напряжение. Соблюдайте меры предосторожности при ремонте блока.
- 2) Не отключайте разъем электродвигателя при включенном питании внутреннего блока. Это может привести к выходу из строя электродвигателя и платы управления.

Симптом неисправности: двигатель не может вращаться.

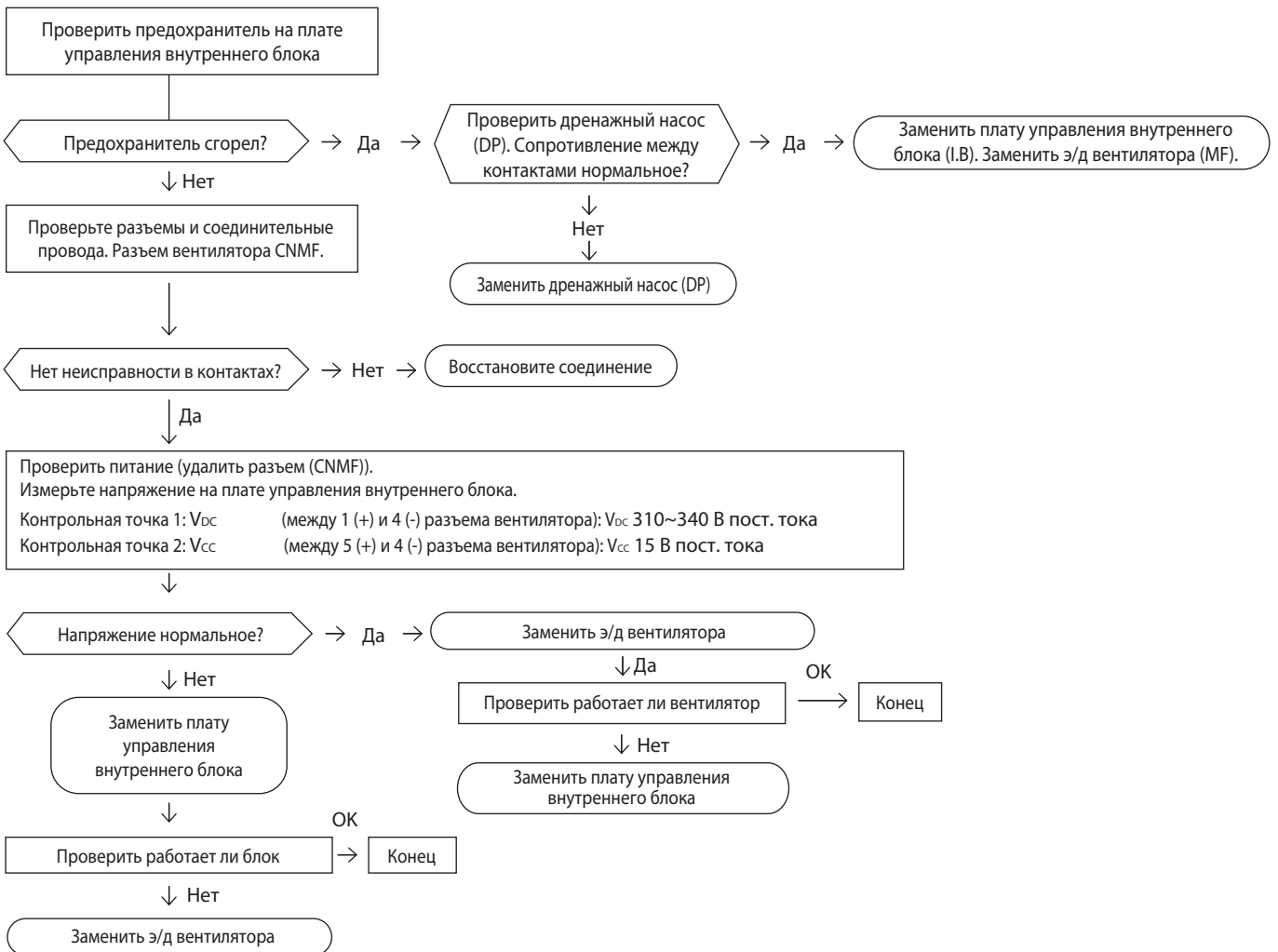

PEAD-RP35, 50, 60, 71, 100, 125, 140JA(L)

Плата питания

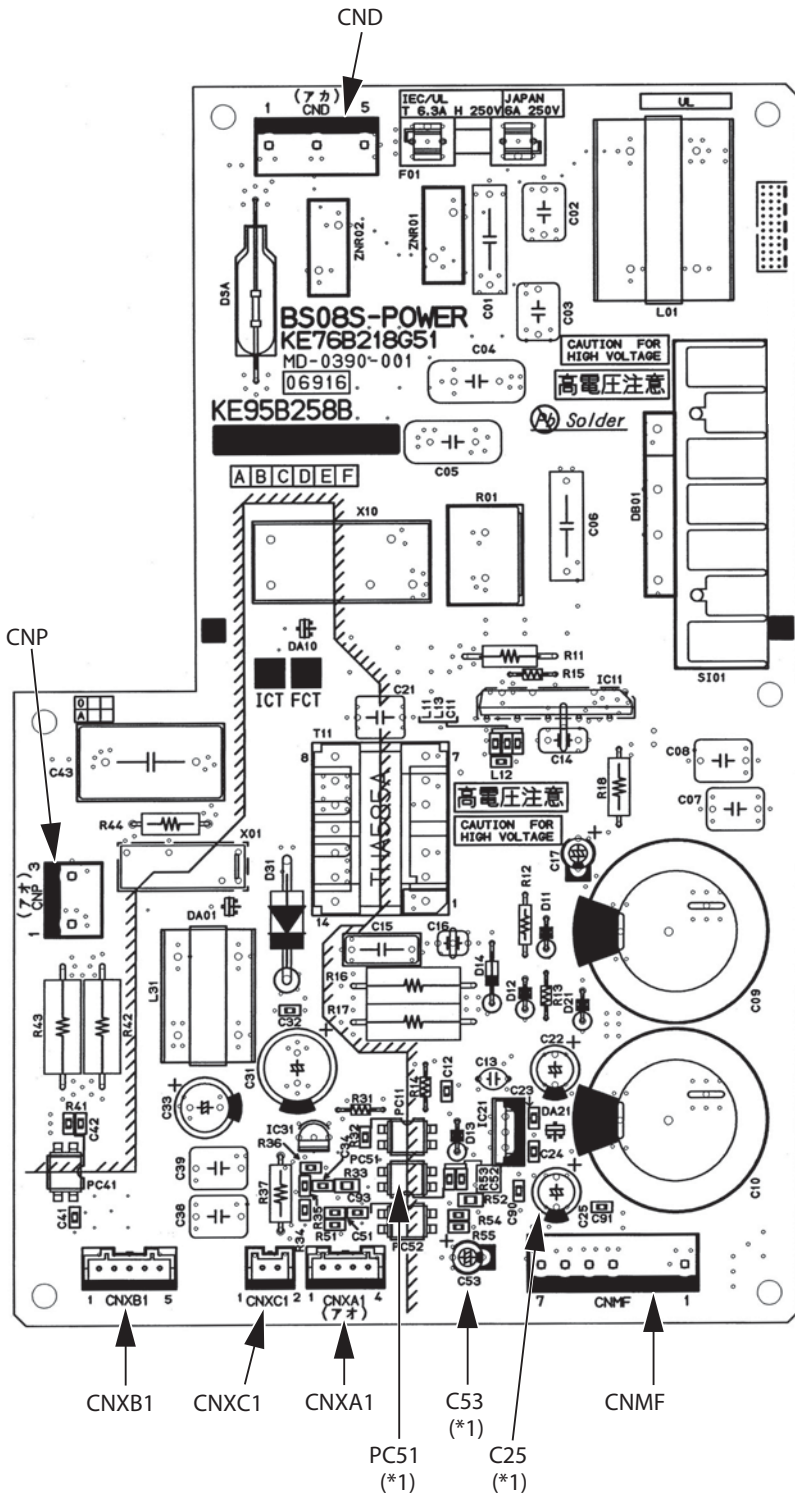

CND

электропитание (220-240 В перем. тока)

CNMF

к э/д вентилятора

①-④: 310~340 В пост. тока

⑤-④: 15 В пост. тока

⑥-④: 0~6.5 В пост. тока

⑦-④: 0 или 15 В пост. тока (выключен);
(импульсы 0~15 В)

7.5 В пост. тока (включен)

CNP

питание дренажного насоса (200 В перем. тока)

CNXA1

к плате управления внутреннего блока

CNXB1

к плате управления внутреннего блока

CNXC1

к плате управления внутреннего блока

CNXA2

к плате питания внутреннего блока

CNXB2

к плате питания внутреннего блока

CNXC2

к плате питания внутреннего блока

(*1)

V_{FG} : Напряжение между
(-) PC51 и C25
(аналогично ⑦(+)-④(-) CNMF)

V_{CC} : Напряжение между
контактами C25 (15 В пост. тока)
(аналогично ⑤(+)-④(-) CNMF)

V_{sp} : Напряжения между
контактами C53
0 В пост. тока - вент. выключен
1~6.5 В пост. тока - вент. включен
(аналогично ⑥(+)-④(-) CNMF)

PEAD-RP35, 50, 60, 71, 100, 125, 140JA(L)

Плата управления

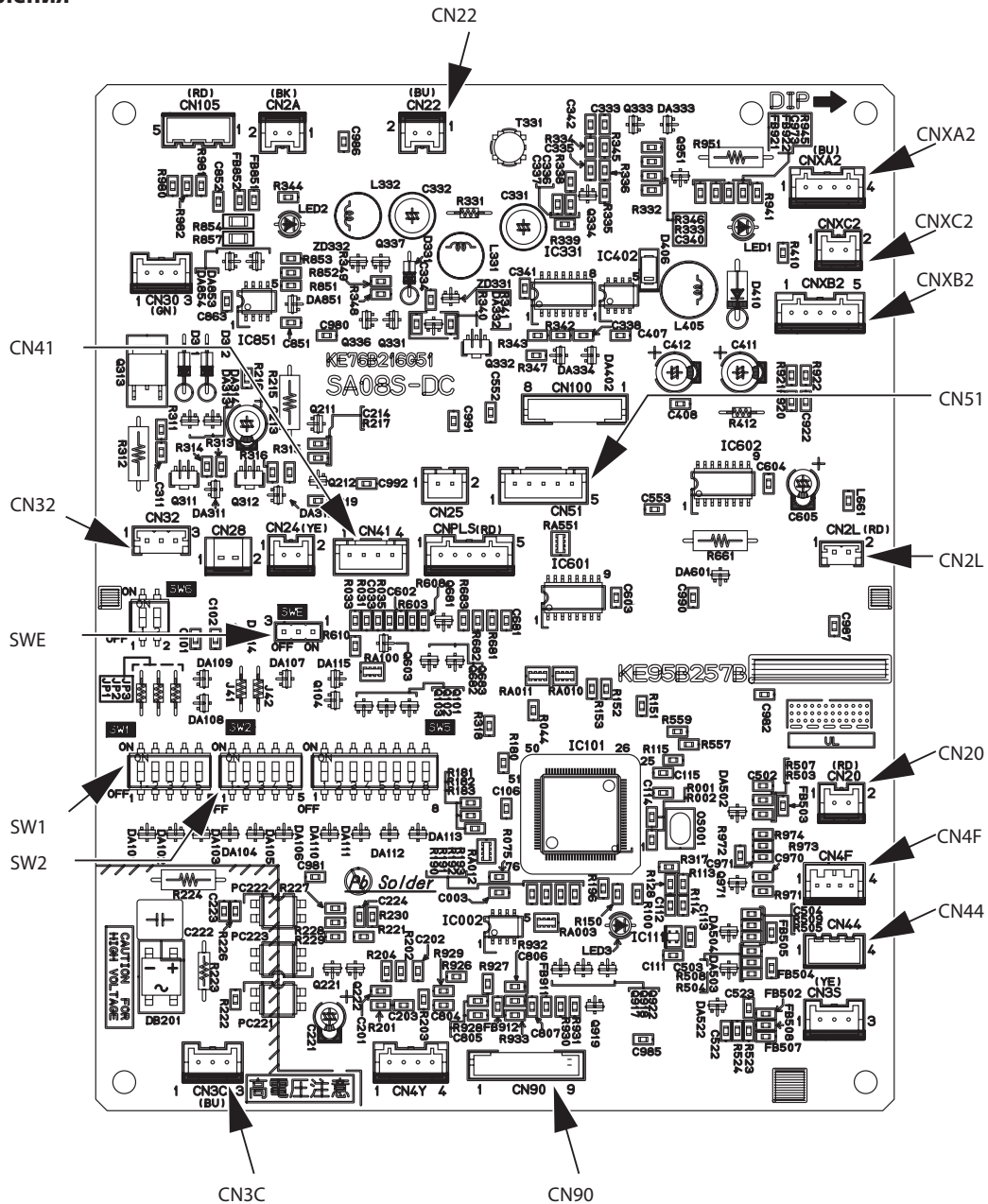











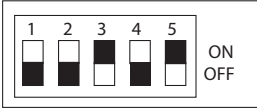





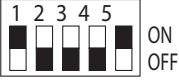
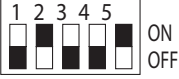

- | | | | |
|------|---|-------|--|
| SWE | аварийное включение | CN3C | межблочный обмен данными (наружный/внутренний) (0~24 В пост. тока) |
| SW1 | модель | CN90 | к плате ИК-приемника |
| SW2 | установка производительности | CNXA2 | к плате управления внутреннего блока |
| CN32 | подключение внешних цепей управления | CNXC2 | к плате управления внутреннего блока |
| CN22 | к клеммной колодке MA-пульта управления (TB5) (10~13 В пост. тока между контактами 1 и 3) | CNXA1 | к плате питания внутреннего блока |
| CN51 | подключение внешних цепей контроля | CNXC1 | к плате питания внутреннего блока |
| CN41 | HA-клемма A (стандарт JAMA) | | |
| CN44 | термистор на трубопроводе | | |
| CN4F | поплавок (геркон) | | |
| CN20 | термистор комнатной температуры (TH1) | | |

PEAD-RP35, 50, 60, 71, 100, 125, 140JA

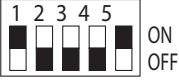
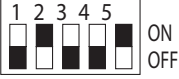
Переключатели и перемычки позволяют модифицировать сервисную плату для использования в конкретной модели. SW1 и SW2 установлены только на сервисных платах.

Параметры «модель» и «производительность» сохраняются в энергонезависимой памяти микроконтроллера внутреннего блока.

Обозначение: перемычка установлена - ○ , удалена - ✕

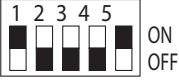
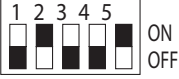
Наименование	Назначение	Положение переключателей и перемычек	Примечание																	
SW1	установка модели	положение переключателя для сервисной платы 																		
SW2	установка производительности	<table border="1"> <thead> <tr> <th>Модель</th> <th>Положение переключателя</th> </tr> </thead> <tbody> <tr> <td>PEAD-RP35JA(L)</td> <td></td> </tr> <tr> <td>PEAD-RP50JA(L)</td> <td></td> </tr> <tr> <td>PEAD-RP60JA(L)</td> <td></td> </tr> <tr> <td>PEAD-RP71JA(L)</td> <td></td> </tr> <tr> <td>PEAD-RP100JA(L)</td> <td></td> </tr> <tr> <td>PEAD-RP125JA(L)</td> <td></td> </tr> <tr> <td>PEAD-RP140JA(L)</td> <td></td> </tr> </tbody> </table>	Модель	Положение переключателя	PEAD-RP35JA(L)		PEAD-RP50JA(L)		PEAD-RP60JA(L)		PEAD-RP71JA(L)		PEAD-RP100JA(L)		PEAD-RP125JA(L)		PEAD-RP140JA(L)			
Модель	Положение переключателя																			
PEAD-RP35JA(L)																				
PEAD-RP50JA(L)																				
PEAD-RP60JA(L)																				
PEAD-RP71JA(L)																				
PEAD-RP100JA(L)																				
PEAD-RP125JA(L)																				
PEAD-RP140JA(L)																				
J41 J42	номер пары: «пульт управления - внутренний блок»	<table border="1"> <thead> <tr> <th rowspan="2">Установлен номер на пульте</th> <th colspan="2">Перемычки</th> </tr> <tr> <th>J41</th> <th>J42</th> </tr> </thead> <tbody> <tr> <td>0</td> <td>○</td> <td>○</td> </tr> <tr> <td>1</td> <td>✕</td> <td>○</td> </tr> <tr> <td>2</td> <td>○</td> <td>✕</td> </tr> <tr> <td>3 ~ 9</td> <td>✕</td> <td>✕</td> </tr> </tbody> </table>	Установлен номер на пульте	Перемычки		J41	J42	0	○	○	1	✕	○	2	○	✕	3 ~ 9	✕	✕	<p>Заводская настройка: пульт управления - «0», плата управления внутреннего блока - J41 и J42 установлены.</p> <p>Функция применяется для индивидуального управления внутренними блоками в одном помещении с ИК-пультов управления. Предусмотрена возможность задания четырех различных пар.</p>
Установлен номер на пульте	Перемычки																			
	J41	J42																		
0	○	○																		
1	✕	○																		
2	○	✕																		
3 ~ 9	✕	✕																		
JP1	тип блока	<table border="1"> <thead> <tr> <th>Модель</th> <th>JP1</th> </tr> </thead> <tbody> <tr> <td>без датчика TH5</td> <td>○</td> </tr> <tr> <td>с датчиком TH5</td> <td>✕</td> </tr> </tbody> </table>	Модель	JP1	без датчика TH5	○	с датчиком TH5	✕	Перемычка JP1 не установлена, так как в этих моделях есть термистор TH5.											
Модель	JP1																			
без датчика TH5	○																			
с датчиком TH5	✕																			
JP3	тип платы управления внутреннего блока	<table border="1"> <thead> <tr> <th>Плата управления</th> <th>JP3</th> </tr> </thead> <tbody> <tr> <td>установлена в блок</td> <td>✕</td> </tr> <tr> <td>запчасть</td> <td>○</td> </tr> </tbody> </table>	Плата управления	JP3	установлена в блок	✕	запчасть	○												
Плата управления	JP3																			
установлена в блок	✕																			
запчасть	○																			

	Наименование	Описание	Страница
1	PAC-SE41TS-E	Выносной датчик комнатной температуры	36
2	PAC-SE55RA-E	Ответная часть к разъему CN32 (включение/выключение)	37
3	PAC-SA88HA-E	Ответная часть к разъему CN51 (индикация: «вкл/выкл», «неисправность»)	38
4	MAC-3971F-E	Конвертер для подключения внешних цепей управления и контроля (при использовании наружных блоков SUZ)	39
5	MAC-3991F-E	Конвертер для подключения к сигнальной линии Сити Мульти — M-NET (при использовании наружных блоков SUZ)	40
6	MAC-821SC-E	Центральный пульт (вкл/выкл) на 8 блоков	41
7	PAC-SF40RM-E	Плата входных/выходных сигналов (сухие контакты)	42
8	PAR-SL97A-E	ИК-пульт дистанционного управления (применяется с приемником ИК-сигналов PAR-SA9CA-E)	45
9	PAR-SA9CA-E	Приемник ИК-сигналов для пульта PAR-SL97A-E	168
10	PAC-KE92TB-E	Корпус для фильтра (PEAD-RP35/50JA(L))	167
11	PAC-KE93TB-E	Корпус для фильтра (PEAD-RP60/71JA(L))	167
12	PAC-KE94TB-E	Корпус для фильтра (PEAD-RP100/125JA(L))	167
13	PAC-KE95TB-E	Корпус для фильтра (PEAD-RP140JA(L))	167

9. PAR-SA9CA-E Приемник ИК-сигналов

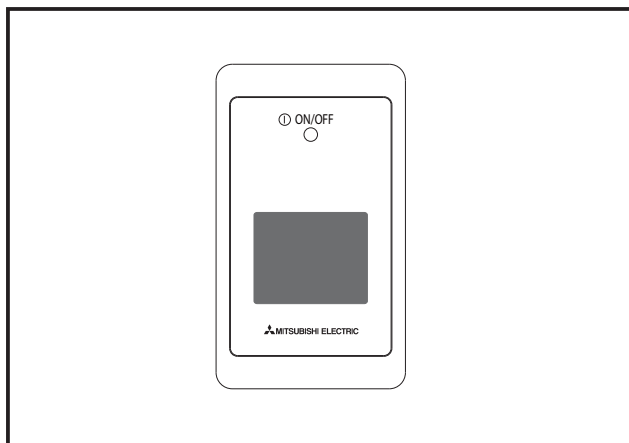

Описание

Приемник ИК-сигналов используется совместно с пультом дистанционного управления PAR-SL97A-E.

Приемник ИК-сигналов подключается к разъему CN90 на плате управления внутреннего блока с помощью 9-проводного кабеля длиной 5 м, поставляемого в комплекте.

Применяется в моделях

- SEZ-KD VA
- PEAD-RP200/250GA
- PEAD-RP35/50/60/71/100/125/140JA(L)

Размеры

ед. изм. - мм

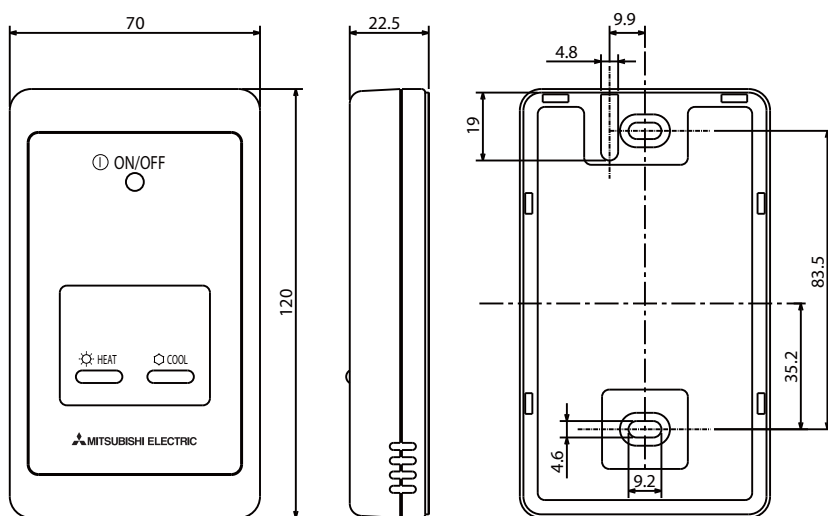

10~12. PAC-KE92/93/94/95 Корпус для фильтра

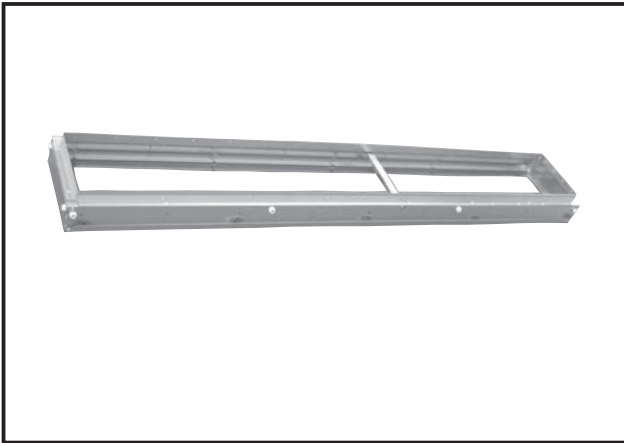

Описание

Корпус для фильтра предоставляет возможность извлечения фильтра сбоку или снизу для проверки или очистки, если воздух на вход канального блока подается через воздуховоды.

Применяется в моделях

- PEAD-RP35/50JA(L) — PAC-KE92TB-E
- PEAD-RP60/71JA(L) — PAC-KE93TB-E
- PEAD-RP100/125JA(L) — PAC-KE94TB-E
- PEAD-RP140JA(L) — PAC-KE95TB-E

Размеры фильтра

Наименование опции	Применяется в моделях	Фильтр	
		Размер, мм	Кол-во
PAC-KE91TB-E	PEFY-P20·25·32VMA(L)-E	700 x 240	1
PAC-KE92TB-E	PEFY-P40·50VMA(L)-E PEAD-RP35·50JA(L)	900 x 240	1
PAC-KE93TB-E	PEFY-P63·71·80VMA(L)-E PEAD-RP60·71JA(L)	550 x 240	2
PAC-KE94TB-E	PEFY-P100·125VMA(L)-E PEAD-RP100·125JA(L)	700 x 240	2
PAC-KE95TB-E	PEFY-P140VMA(L)-E PEAD-RP140JA(L)	700 x 240	1
		+ 900 x 240	1

Присоединительные размеры фланца

Внешний вид	a × b	Кол-во	Наименование опции
		-	-
<p>ед. изм. - мм</p>	657 x 208	1	PAC-KE91TB-E
	857 x 208	1	PAC-KE92TB-E
	1057 x 208	1	PAC-KE93TB-E
	1357 x 208	1	PAC-KE94TB-E
	1557 x 208	1	PAC-KE95TB-E

1. Общие сведения

PEA-RP200GA
PEA-RP250GA

PEA-RP400GA
PEA-RP500GA

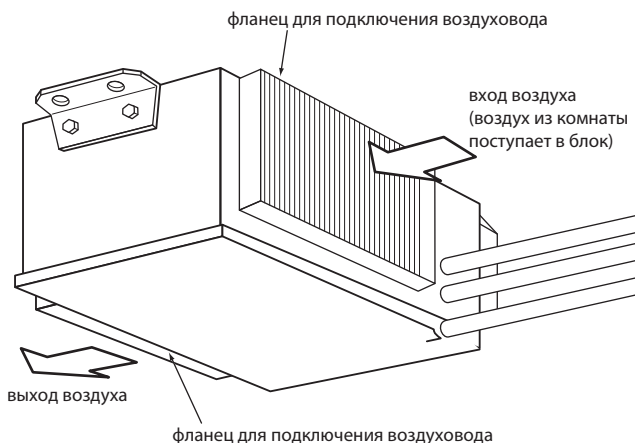

Пульт управления

Пульт запоминает сделанные настройки, и включение кнопкой «ON/OFF» будет происходить с уже установленными параметрами.

• Назначение кнопок

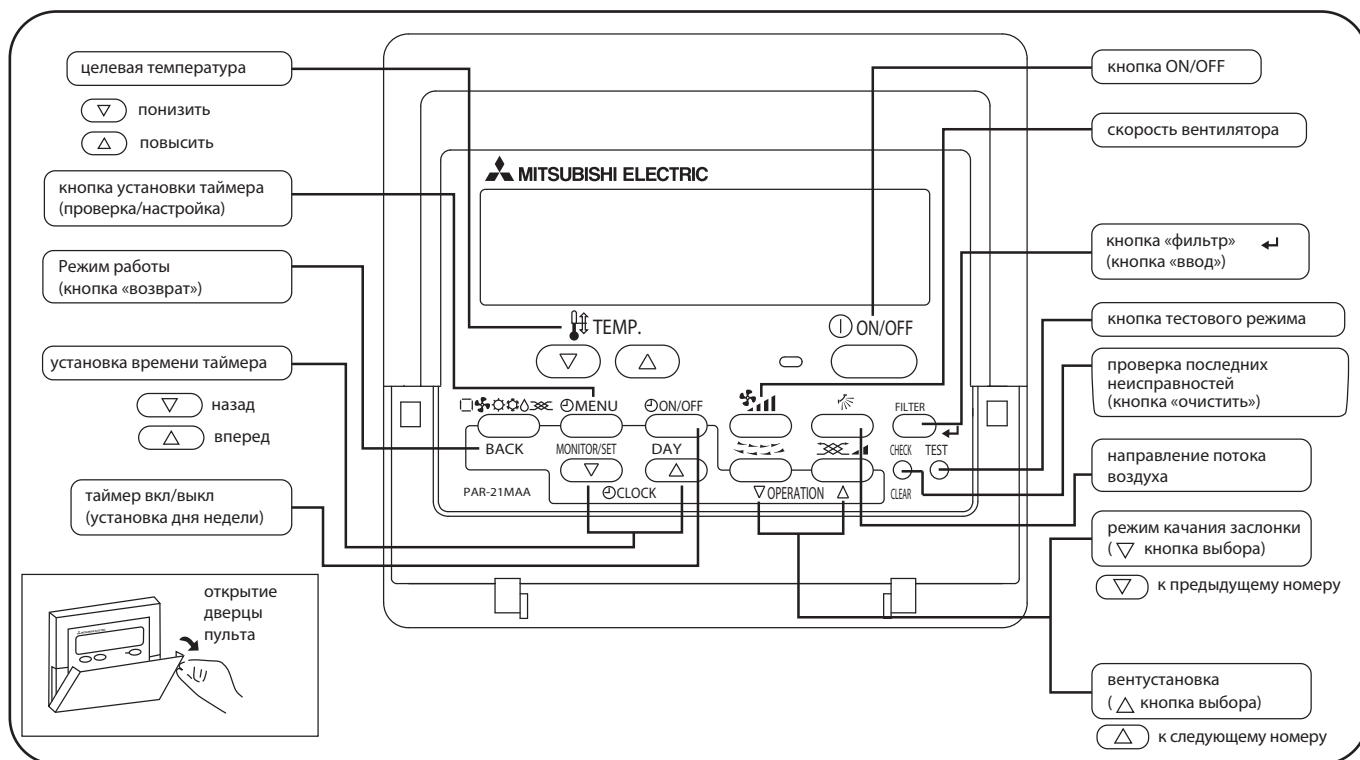

• Жидкокристаллический дисплей пульта управления

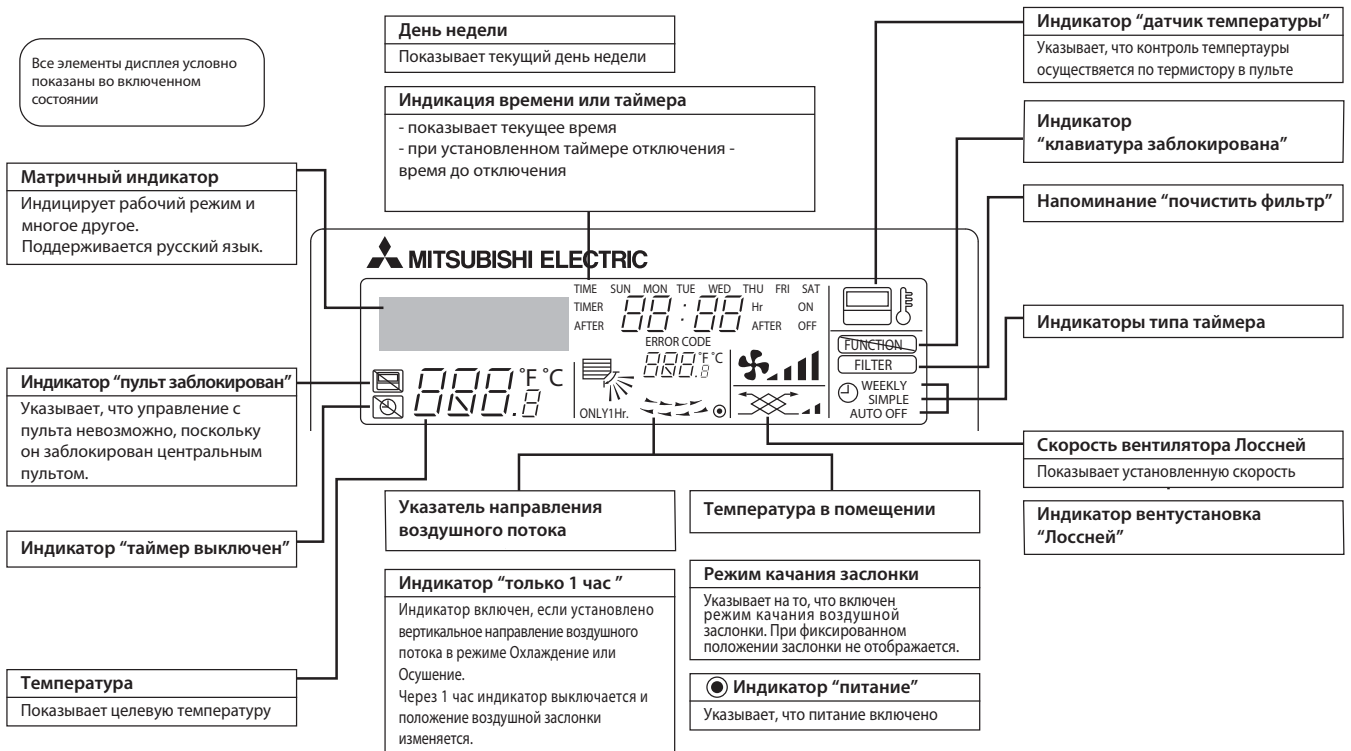

Примечания:

- Если питание включено, а блок выключен, то горит только индикатор "питание".
- Если выбрать на пульте управления отсутствующую на данном внутреннем блоке функцию, то на дисплее будет появляться надпись "Not Available". В случае, если пульт управляет несколькими внутренними блоками, то эта надпись будет появляться при отсутствии данной функции на главном блоке.
- При первом подключении питания на пульте на некоторое время (не более 2 минут) включается индикатор "пульт заблокирован", а на матричном индикаторе надпись PLEASE WAIT "подождите". Это не является неисправностью, и после выключения надписи можно управлять системой.

Комбинации с наружными блоками серии Power Inverter: PUNZ-RP

Модель		внутренний блок		PEA-RP200GA	PEA-RP250GA	PEA-RP400GA	PEA-RP500GA
		наружный блок		PUNZ-RP200YKA	PUNZ-RP250YKA	PUNZ-RP200YKA x 2	PUNZ-RP250YKA x 2
Электропитание				2 линии электропитания: к внутреннему и к наружному блокам			
				3 фазы, 380 В	3 фазы, 380 В	3 фазы, 380 В	3 фазы, 380 В
Хладагент				R410A			
Охлаждение	Производительность	номинал	кВт	19,0	22,0	38,0	44,0
		максимум	кВт	22,4	28,0	44,8	56,0
		минимум	кВт	9,0	11,2	18,0	22,4
	Коэффициент производительности по явной теплоте SHF	номинал		0,81	0,86	0,75	0,77
	Потребляемая мощность	номинал	кВт	6,7	8,34	12,95	17,16
	Коэффициент энергоэффективности EER			2,84	2,64	2,93	2,56
Класс энергоэффективности				-	-	-	-
Нагрев	Производительность	номинал	кВт	22,4	27,0	44,8	54,0
		максимум	кВт	25,0	31,5	50,0	63,0
		минимум	кВт	9,5	12,5	18,0	25,0
	Потребляемая мощность	номинал	кВт	6,5	8,20	12,55	16,88
	Коэффициент энергоэффективности COP			3,45	3,29	3,57	3,20
	Класс энергоэффективности				-	-	-
Максимальный рабочий ток			A	21,0	23,3	41,8	47,4
Автоматический выключатель			A	32	32	32	32
Фреон-провод	Диаметр жидкостной линии		мм	9,52	12,7	9,52	12,7
	Диаметр газовой линии		мм	25,4	25,4	25,4	25,4
	Длина магистрали		м	100	100	100	100
	Перепад высот		м	30	30	30	30
Диапазон температур наружного воздуха	Режим охлаждения	мин.	°C	-5 (-15* - при установленной панели защиты от ветра)			
		макс.	°C	46	46	46	46
	Режим нагрева	мин.	°C	-20	-20	-20	-20
		макс.	°C	21	21	21	21

Комбинации с наружными блоками серии Standard Inverter: PUNZ-P

Модель		внутренний блок		PEA-RP200GA	PEA-RP250GA	PEA-RP400GA	PEA-RP500GA
		наружный блок		PUNZ-P200YHA3	PUNZ-P250YHA3	PUNZ-P200YHA3 x 2	PUNZ-P250YHA3 x 2
Электропитание				2 линии электропитания: к внутреннему и к наружному блокам			
				3 фазы, 380 В	3 фазы, 380 В	3 фазы, 380 В	3 фазы, 380 В
Хладагент				R410A			
Охлаждение	Производительность	номинал	кВт	19,0	22,0	38,0	44,0
		максимум	кВт	22,4	28,0	44,8	56,0
		минимум	кВт	9,0	11,2	18,0	22,4
	Коэффициент производительности по явной теплоте SHF	номинал		0,81	0,86	0,75	0,77
	Потребляемая мощность	номинал	кВт	7,21	8,44	13,97	17,36
	Коэффициент энергоэффективности EER			2,64	2,61	2,72	2,53
Класс энергоэффективности				D	D	-	-
Нагрев	Производительность	номинал	кВт	22,4	27,0	44,8	54,0
		максимум	кВт	25,0	31,5	50,0	63,0
		минимум	кВт	9,5	12,5	19,0	25,0
	Потребляемая мощность	номинал	кВт	7,36	8,47	14,27	17,42
	Коэффициент энергоэффективности COP			3,04	3,19	3,14	3,10
	Класс энергоэффективности				D	D	-
Максимальный рабочий ток			A	21,0	23,3	41,8	47,4
Автоматический выключатель			A	32	32	32	32
Фреоно-провод	Диаметр жидкостной линии		мм	9,52	12,7	9,52	12,7
	Диаметр газовой линии		мм	25,4	25,4	25,4	25,4
	Длина магистрали		м	70	70	70	70
	Перепад высот		м	30	30	30	30
Диапазон температур наружного воздуха	Режим охлаждения	мин.	°C	-5 (-15* - при установленной панели защиты от ветра)			
		макс.	°C	46	46	46	46
	Режим нагрева	мин.	°C	-11	-11	-11	-11
		макс.	°C	21	21	21	21

3. Характеристики внутренних блоков

Технические данные Mr. Slim (R410A)

Наименование модели			PEA-RP200GA		PEA-RP250GA	
Режим			охлаждение	обогрев	охлаждение	обогрев
Электропитание			3 фазы, 50 Гц, 380-415 В		3 фазы, 50 Гц, 380-415 В	
потребляемая мощность		кВт	1.00	1.00	1.10	1.10
рабочий ток		А	1.8	1.8	2.1	2.1
Внешнее покрытие			Гальваническое покрытие		Гальваническое покрытие	
Теплообменник			плоские ребра		плоские ребра	
тип х количество			центробежный х 2		центробежный х 2	
мощность			0.77		0.77	
Вентилятор	расход воздуха	выс.	м ³ /мин	65	80	
		низк.	м ³ /мин	52	64	
внешнее статическое давление		Па	150		150	
Управление и контроль температуры			настенный пульт управления/встроенный в блок термостат		настенный пульт управления/встроенный в блок термостат	
Уровень шума		выс.	дБ	51	52	
		низк.	дБ	48	49	
Подключение дренажа			R1		R1	
Габаритные размеры	высота	мм	400		400	
	ширина	мм	1400		1600	
	глубина	мм	634		634	
Вес		кг	70		77	

Наименование модели			PEA-RP400GA		PEA-RP500GA	
Режим			охлаждение	обогрев	охлаждение	обогрев
Электропитание			3 фазы, 50 Гц, 380-415 В		3 фазы, 50 Гц, 380-415 В	
потребляемая мощность		кВт	1.55	1.55	2.84	2.84
рабочий ток		А	3.8	3.8	5.4	5.4
Внешнее покрытие			Гальваническое покрытие		Гальваническое покрытие	
Теплообменник			плоские ребра		плоские ребра	
тип х количество			центробежный х 2		центробежный х 2	
мощность			1.3		1.8	
Вентилятор	расход воздуха	м ³ /мин	120		160	
		внешнее статическое давление	Па	150		150
Управление и контроль температуры			настенный пульт управления/встроенный в блок термостат		настенный пульт управления/встроенный в блок термостат	
Уровень шума		дБ	52		53	
Подключение дренажа			R1		R1	
Габаритные размеры	высота	мм	595		595	
	ширина	мм	1947		1947	
	глубина	мм	764		764	
Вес		кг	130		133	

Уровень шума

Внутренние блоки

PEA-RP200, 250: верхняя строчка - высокая скорость вентилятора, нижняя - низкая скорость.

Модель	SPL дБ(А)	Среднегеометрические частоты, Гц							
		63 Гц	125 Гц	250 Гц	500 Гц	1000 Гц	2000Гц	4000 Гц	8000 Гц
PEA-RP200GA	51	55	54	51	49	47	43	33	27
	48	50	50	47	46	44	40	29	21
PEA-RP250GA	52	56	55	52	50	48	44	34	28
	49	51	51	48	47	45	41	30	22
PEA-RP400GA	52	53	51	52	50	46	44	39	30
PEA-RP500GA	53	55	54	51	50	48	44	40	31

SPL — уровень звукового давления, дБ(А).

Условия измерения

Внутренние блоки

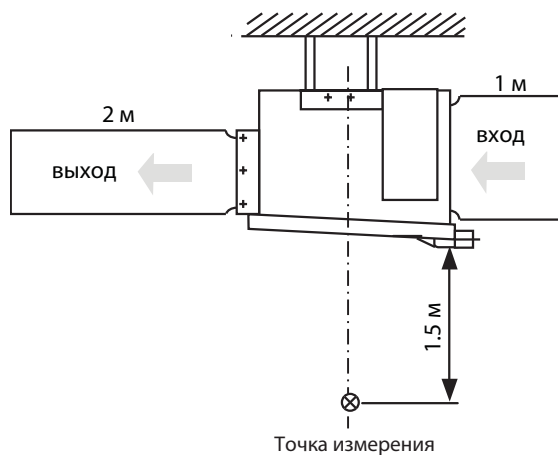

5. Напорные характеристики вентилятора

Технические данные Mr. Slim (R410A)

PEA-RP200GA

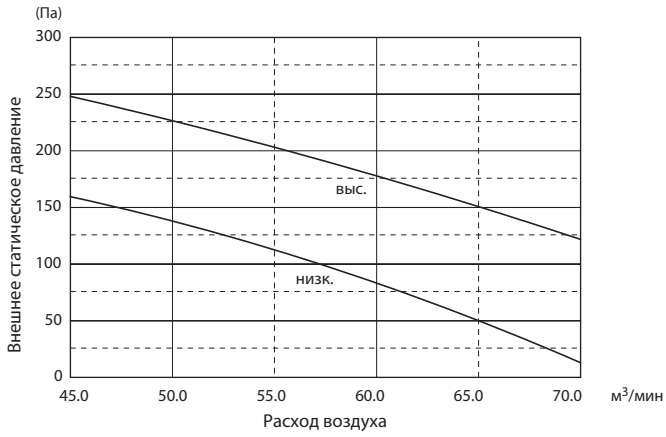

PEA-RP250GA

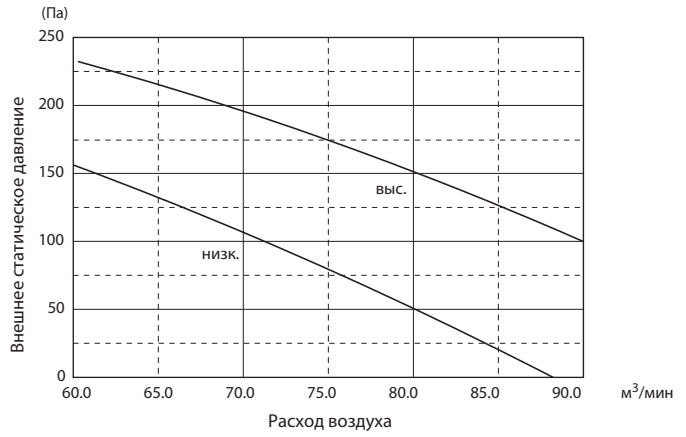

PEA-RP400GA

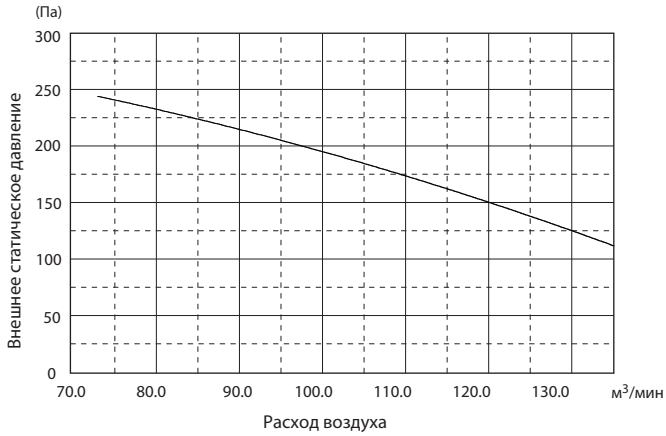

PEA-RP500GA

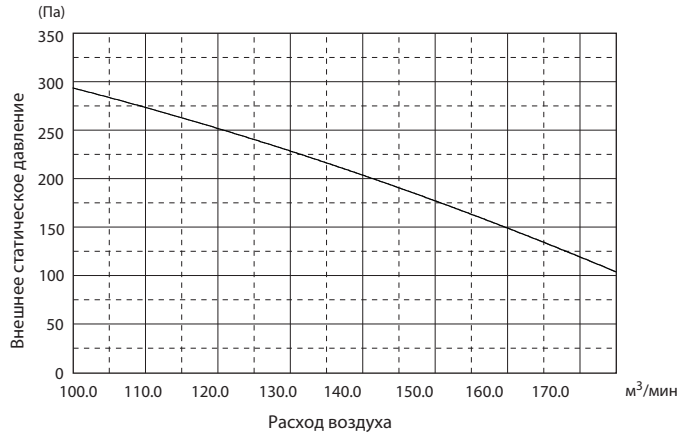

6. Размеры

Технические данные Mr. Slim (R410A)

PEA-RP250GA

единицы измерения: мм

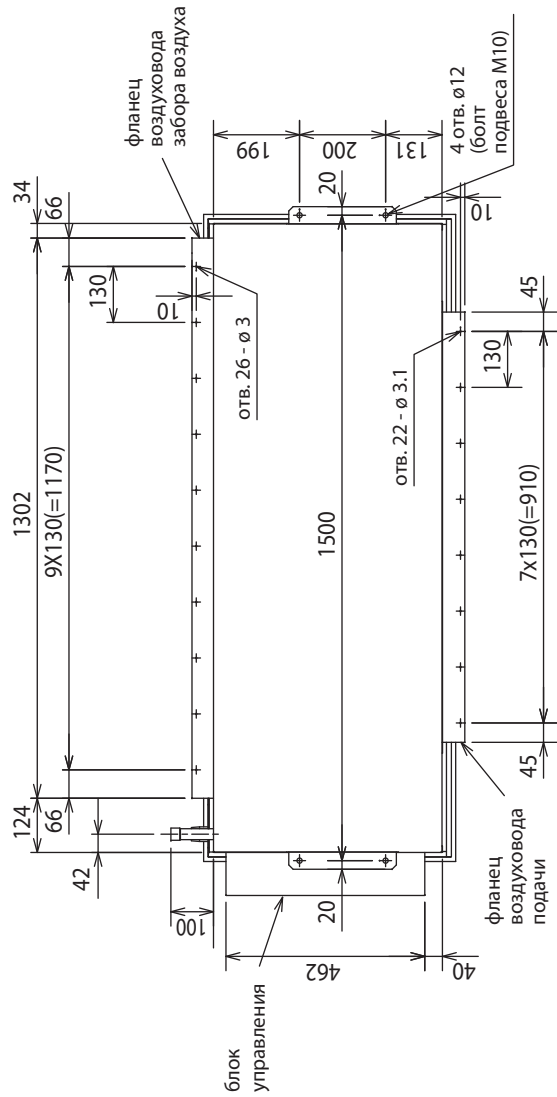

Вид сверху

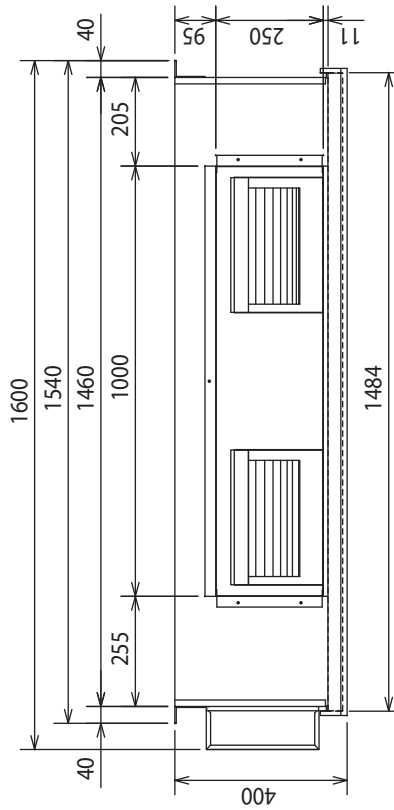

Вид спереди

Принадлежности:
1) Термоизоляция
2) Пульт управления

2 шт.
1 шт.

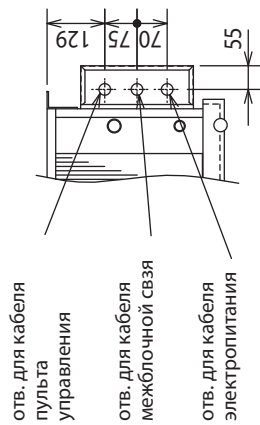

A

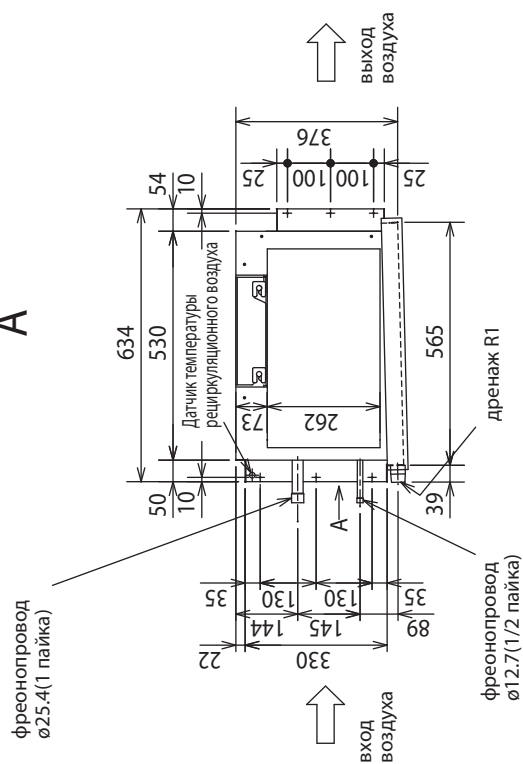

Вид слева

6. Размеры

PEA-RP400, 500GA

единицы измерения: мм

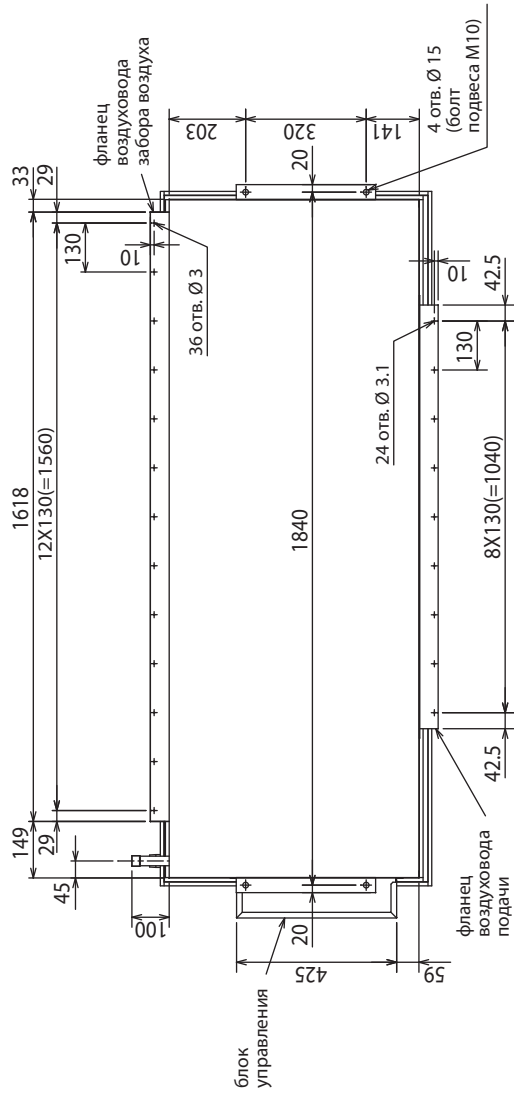

Вид сверху

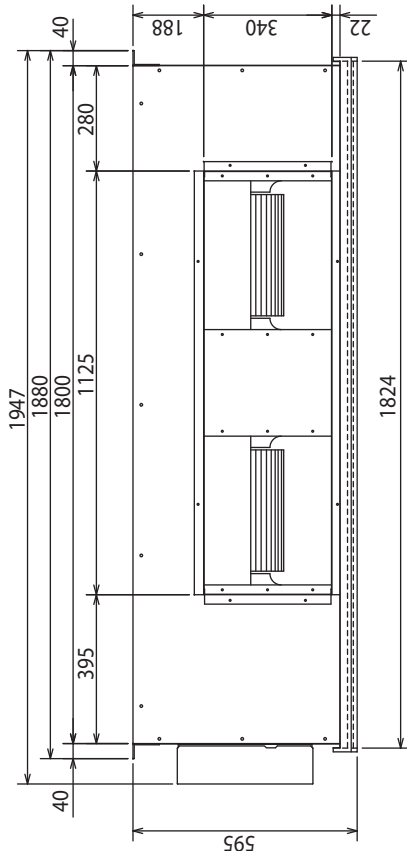

Вид спереди

- Принадлежности:
 1) Термоизоляция
 2) Пульт управления

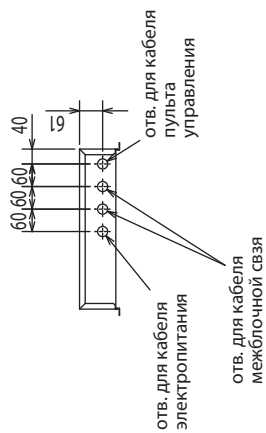

A

- фреонопровод
 Ø25.4 (1 пайка)
 2 комплекта штуцеров

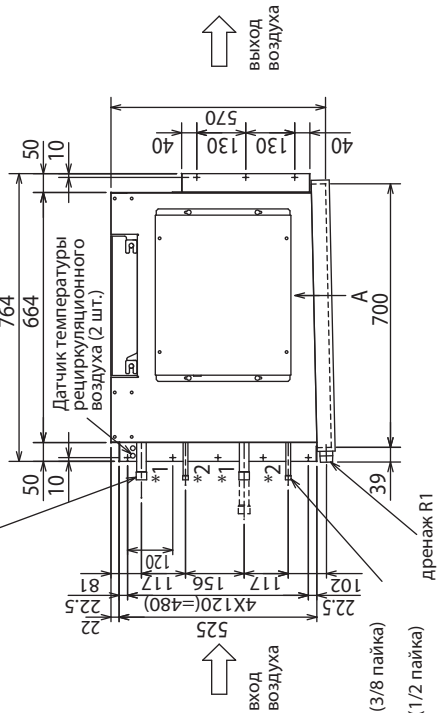

Вид слева

- фреонопровод
 PEA-RP400GA; Ø9.52 (3/8 пайка)
 фреонопровод
 PEA-RP500GA; Ø12.7 (1/2 пайка)
 2 комплекта штуцеров

PEA-RP200,250GA

Обозначение	Наименование
MF1	Электродвигатель вентилятора
51F	Токовое реле электродвигателя вентилятора
52FLO	Электромагнитный пускатель вентилятора (низк. скорость)
52FHI	Электромагнитный пускатель вентилятора (выс. скорость)
49F	Внутренний термостат электродвигателя вентилятора
TB2,4,5	Клеммная колодка
TH1	температура в помещении
TH2	температура жидкостной трубы
TH5	температура конденсатора/испарителя
X1	AUXILIARY RELAY
CR1,2	SURGE KILLER
FB	Ферритовый сердечник
FUSE	Предохранитель (6.3 A 250 V)
ZNR	Варистор
X4-6	Промежуточное реле
SW1	Переключатель (выбор модели)
SW2	Переключатель (код производительности)
SWE	Разъем (принудительное включение)
LED1	Светодиодный индикатор (питание)
LED2	Светодиодный индикатор (питание пульта управления)
LED3	Светодиодный индикатор (обмен данными)
CN2L	Разъем (LOSSNAY)
CN31	Разъем (датчик дрейфа)
CN32	Разъем (REMOTE SWITCH)
CN41	Разъем (HA TERMINAL-A)
CN51	Разъем (CENTRALLY CONTROL)
CN90	Разъем (беспроводной пульт управления)
SNB BOARD 1	Варистор
BOARD 1	Защитное устройство

Обозначение	Наименование
TB6	Клеммная колодка

Примечания:

1. Пунктиром указаны соединения при установке приборов.
2. Проводник заземления - желто-зеленый.
3. Спецификация может быть изменена без предварительного уведомления.
4. При соединении внутреннего и наружного блоков следует проверить правильность подключения.
5. Принудительное включение
При неисправности пульта управления или платы внутреннего блока можно принудительно включить систему с помощью перестановки пепмычки на разъеме SWE в положение ON. SWE=ON: вентилятор внутреннего блока включается на высокой скорости.
6. Символ  обозначает разъем.

Примечание:

1. Для защиты электродвигателя вентилятора при повышенном токе установлено токовое реле. Недопустимо менять установку данного реле.

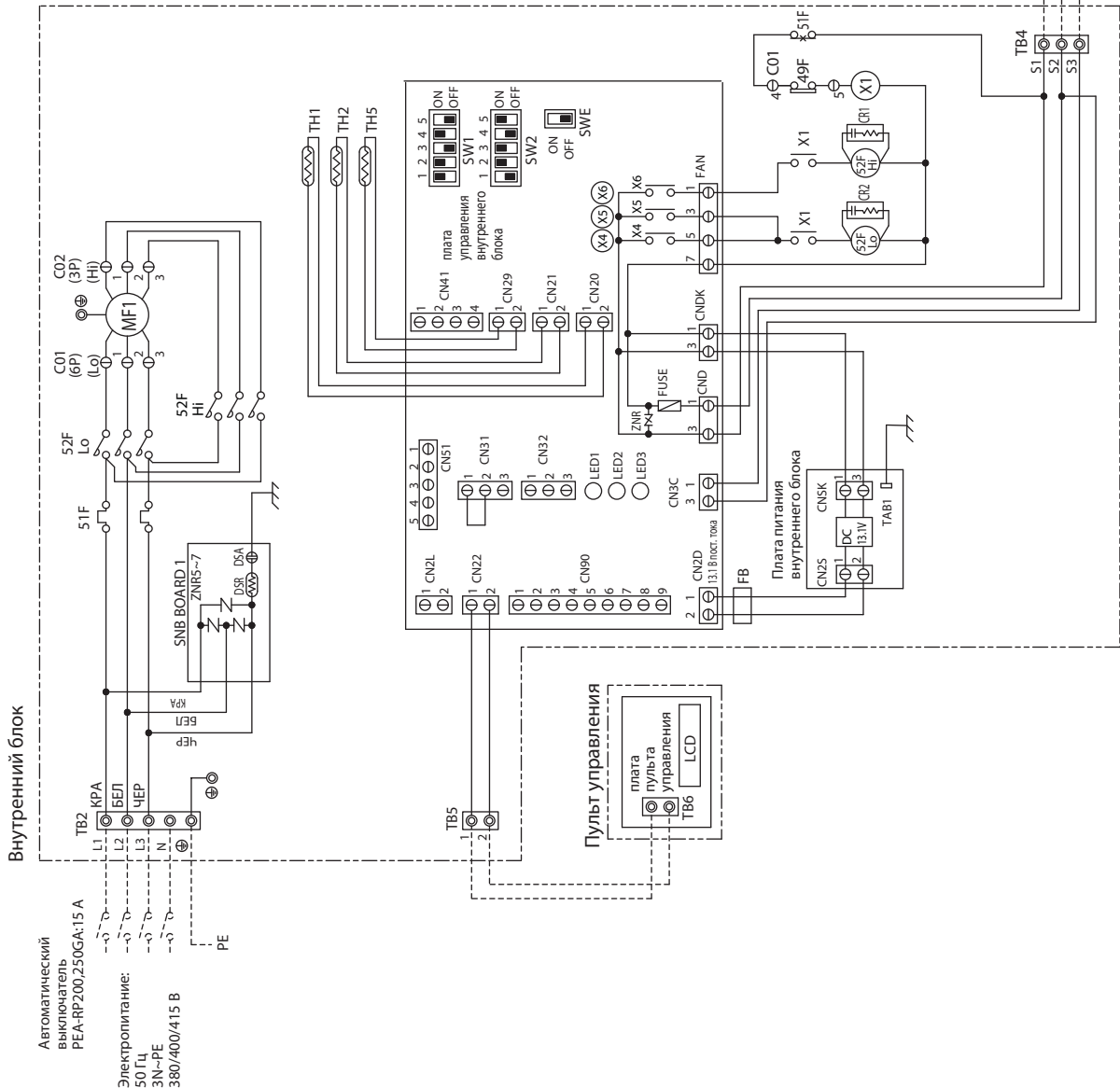

наружный блок

межблочная линия связи (соблюдать полярность)

PEA-RP400, 500GA

Обозначение	Наименование
MF1	Электродвигатель вентилятора
51F	Токовое реле электродвигателя вентилятора
52F	Электромагнитный пускатель вентилятора
49F	Внутренний термостат электродвигателя вентилятора
TB2, 4-1, 4-2, 5	Клеммная колодка
TH1-1, 1-2	Температура в помещении
TH2-1, 2-2	Температура жидкостной трубы
TH5-1, 5-2	Температура конденсатора/испарителя
X1, 2	Промежуточное реле
CR	SURGE KILLER
FB11, FB12	Ферритовый сердечник
FB21, FB22	Предохранитель (б.3 А 250 В)
FUSE	Варистор
ZNR	Х4-6
SW1	Промежуточное реле
SW2	Переключатель (выбор модели)
SWE	Переключатель (код проиводительности)
LED1	Разъем (принудительное включение)
LED2	Светодиодный индикатор (питание)
LED3	Светодиодный индикатор (питание пульта управления)
CN2L	Светодиодный индикатор (обмен данными)
CN31	Разъем (LOSSNAY)
CN32	Разъем (датчик дренажа)
CN41	Разъем (внешнее управление)
CN51	Разъем (НА TERMINAL-A)
CN90	Разъем (индикация)
ZNR5~7	Разъем (беспроводной пульт управления)
DSR, DSR	Варистор
BOARD 1	Защитное устройство

Обозначение	Наименование
TB3, TB8	Клеммная колодка
TB6	Клеммная колодка

- Примечания:**
- Пунктиром указаны соединения при установке приборов.
 - Проводник заземления - желто-зеленый.
 - Спецификация может быть изменена без предварительного уведомления.
 - При соединении внутреннего и наружного блоков следует проверять правильность подключения.
 - Принудительное включение
При неисправности пульта управления или платы внутреннего блока можно принудительно включить систему с помощью перестановки пелмычки на разъеме SWE в положение ON.
 - Символ  обозначает разъем.

Примечание:
1. Для защиты электродвигателя вентилятора при повышенном токе установлено токовое реле. Недопустимо менять установку данного реле.

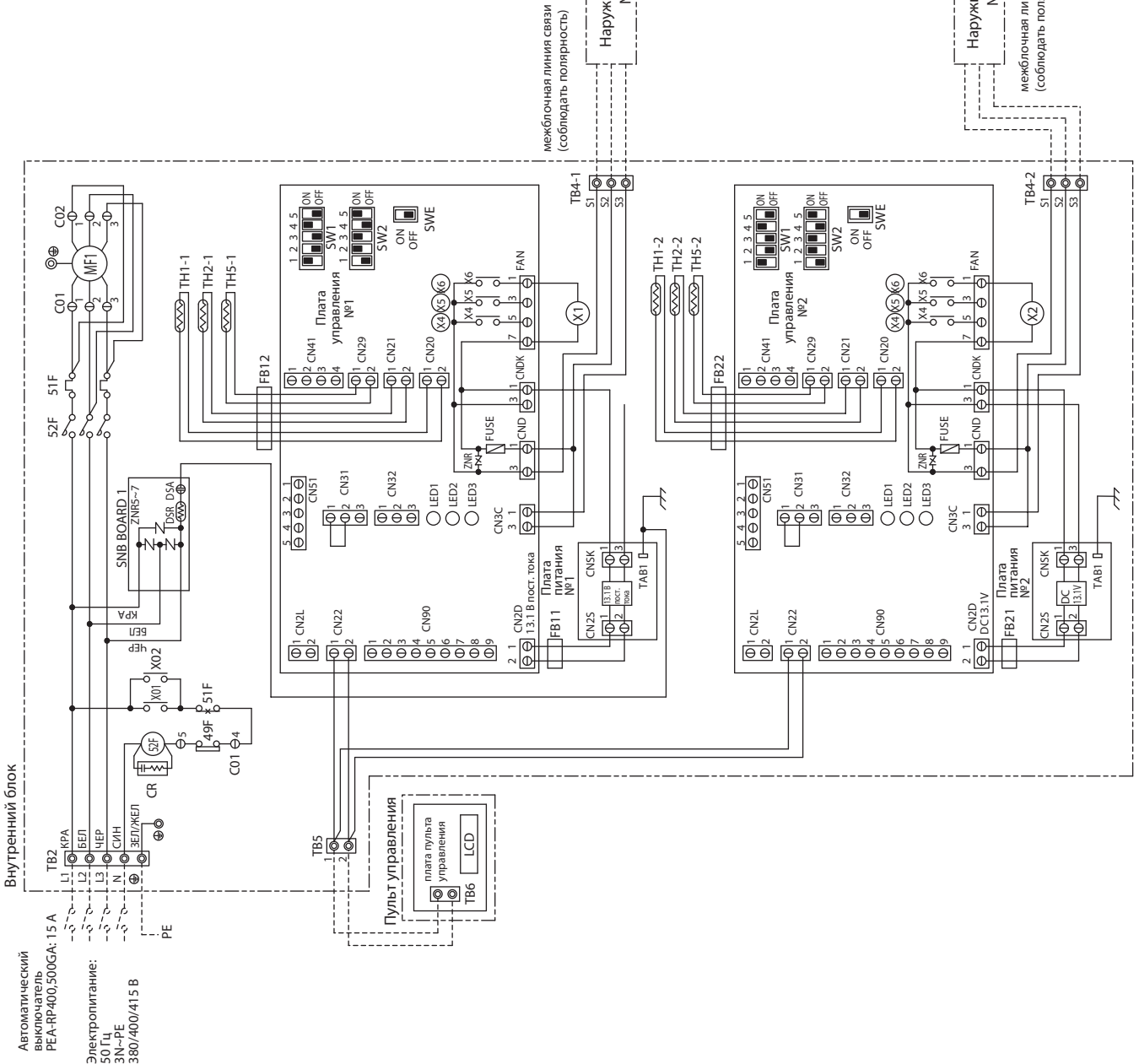

8. Гидравлическая схема

Технические данные Mr. Slim (R410A)

PEA-RP200GA
PEA-RP250GA

единицы измерения: мм

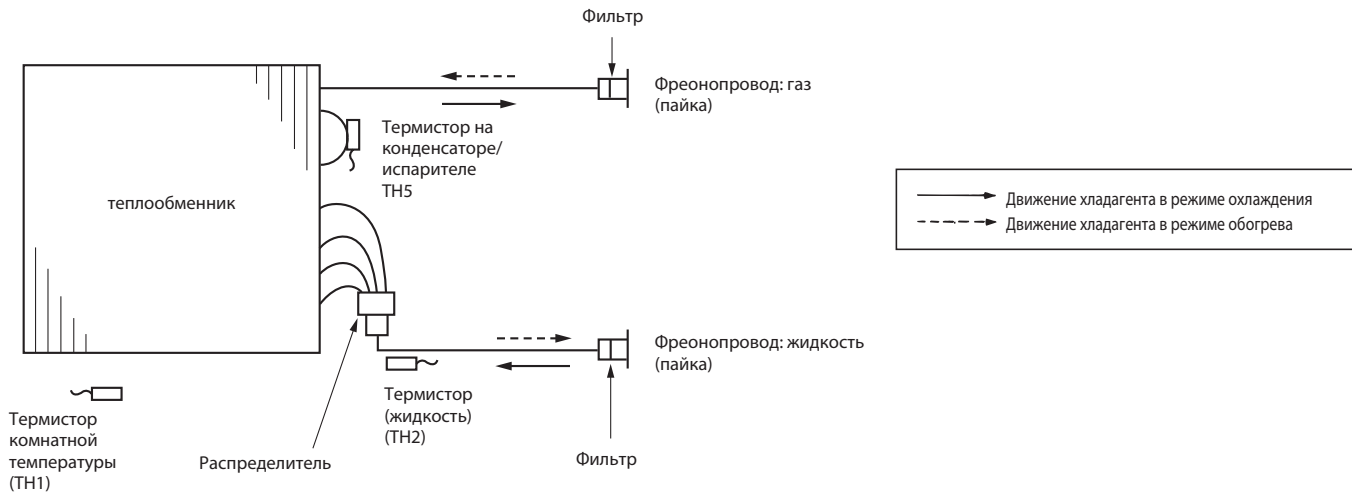

PEA-RP400GA
PEA-RP500GA

единицы измерения: мм

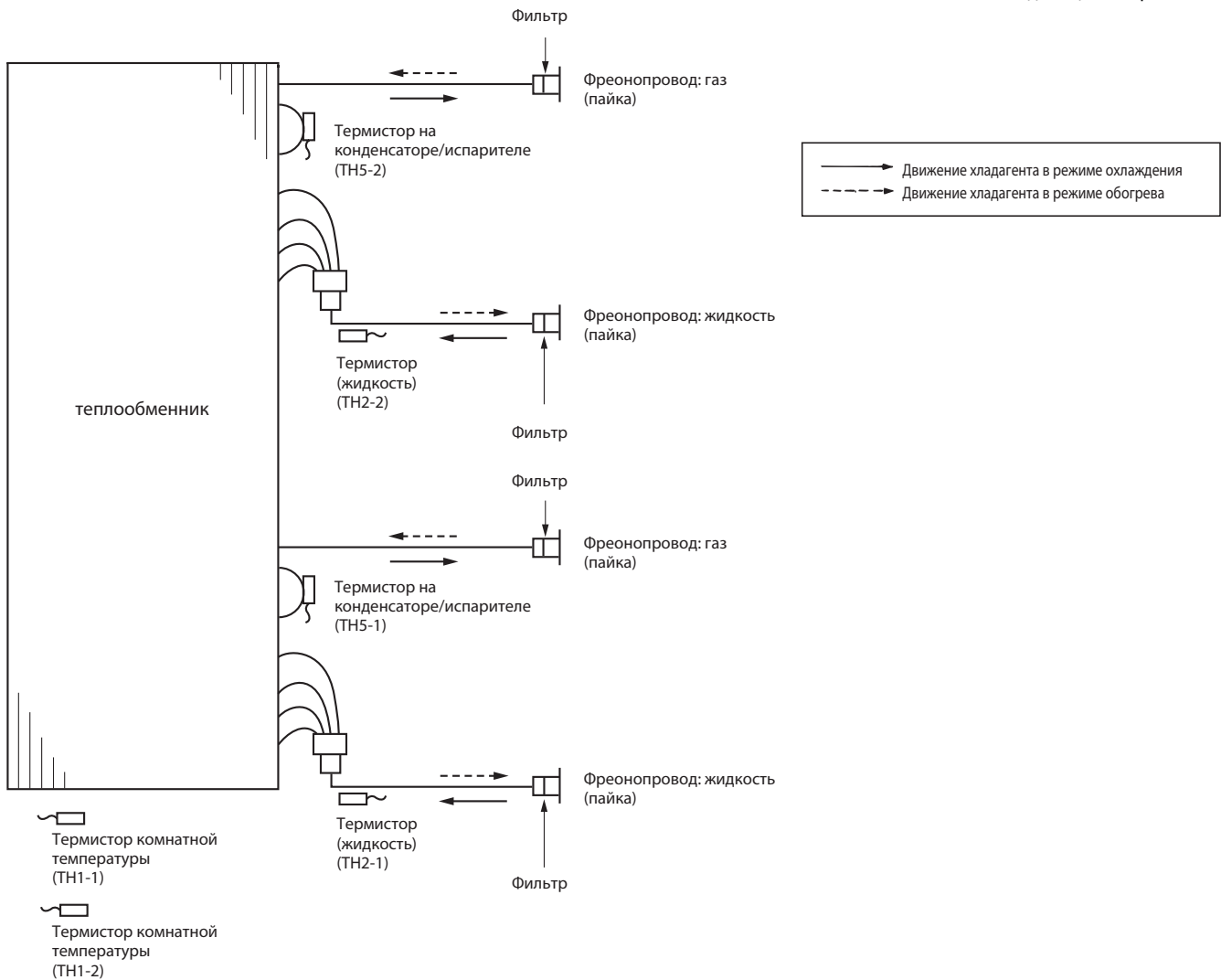

PEA-RP200GA PEA-RP400GA
PEA-RP250GA PEA-RP500GA

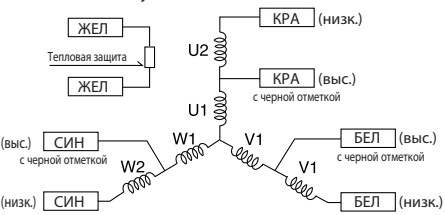
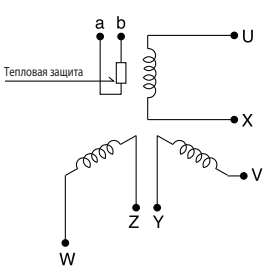
Наименование	Способ проверки и параметры																			
Термистор комнатной температуры (ТН1) Термистор на трубопроводе (ТН2) Термистор «конденсация / испарение» (ТН5)	Отключите разъем и измерьте сопротивление тестером (окружающая температура 10 ~ 30°C) <table border="1" style="margin-top: 10px;"> <tr> <td>Исправен</td> <td>Неисправен</td> </tr> <tr> <td>4.3 ~ 9.6 кОм</td> <td>замыкание или обрыв</td> </tr> </table> (См. раздел «Температурная зависимость сопротивления термисторов»)	Исправен	Неисправен	4.3 ~ 9.6 кОм	замыкание или обрыв															
Исправен	Неисправен																			
4.3 ~ 9.6 кОм	замыкание или обрыв																			
<p>PEA-RP200 / 250GA Тепловая защита 135 ± 5°C: разомкнуто 86 ± 15°C: замкнуто</p>  <p>PEA-RP400 / 500GA Тепловая защита 150 ± 5°C: разомкнуто 96 ± 15°C: замкнуто</p> 	Измерьте сопротивление между клеммами с помощью тестера (при температуре 20°C) <table border="1" style="margin-top: 10px;"> <thead> <tr> <th colspan="2"></th> <th>Исправен</th> <th>Неисправен</th> </tr> </thead> <tbody> <tr> <td rowspan="2">PEA-RP 200 / 250GA</td> <td>Выс.</td> <td>КРА-БЕЛ / БЕЛ-СИН / КРА-СИН</td> <td>19.9 Ом</td> </tr> <tr> <td>Низк.</td> <td>КРА-БЕЛ / БЕЛ-СИН / КРА-СИН</td> <td>25.1 Ом</td> </tr> <tr> <td>PEA-RP 400GA</td> <td>△</td> <td>КРА-БЕЛ / БЕЛ-СИН / КРА-СИН</td> <td>34.2 Ом</td> </tr> <tr> <td>PEA-RP 500GA</td> <td>△</td> <td>КРА-БЕЛ / БЕЛ-СИН / КРА-СИН</td> <td>25.2 Ом</td> </tr> </tbody> </table>			Исправен	Неисправен	PEA-RP 200 / 250GA	Выс.	КРА-БЕЛ / БЕЛ-СИН / КРА-СИН	19.9 Ом	Низк.	КРА-БЕЛ / БЕЛ-СИН / КРА-СИН	25.1 Ом	PEA-RP 400GA	△	КРА-БЕЛ / БЕЛ-СИН / КРА-СИН	34.2 Ом	PEA-RP 500GA	△	КРА-БЕЛ / БЕЛ-СИН / КРА-СИН	25.2 Ом
		Исправен	Неисправен																	
PEA-RP 200 / 250GA	Выс.	КРА-БЕЛ / БЕЛ-СИН / КРА-СИН	19.9 Ом																	
	Низк.	КРА-БЕЛ / БЕЛ-СИН / КРА-СИН	25.1 Ом																	
PEA-RP 400GA	△	КРА-БЕЛ / БЕЛ-СИН / КРА-СИН	34.2 Ом																	
PEA-RP 500GA	△	КРА-БЕЛ / БЕЛ-СИН / КРА-СИН	25.2 Ом																	

Температурная зависимость сопротивления термисторов

Термисторы для низких температур

Термистор комнатной температуры (ТН1)
 Термистор на трубопроводе (ТН2)
 Термистор «конденсация / испарение» (ТН5)

Термистор R₀=15 кОм ± 3%
 Константа B=3480 ± 2%

$$R_t = 15 \exp \left\{ 3480 \left(\frac{1}{273+t} - \frac{1}{273} \right) \right\}$$

0°C	15 кОм
10°C	9.6 кОм
20°C	6.3 кОм
25°C	5.2 кОм
30°C	4.3 кОм
40°C	3.0 кОм

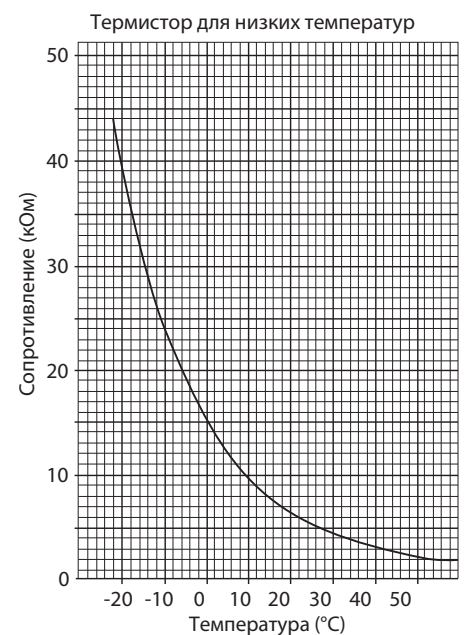

PEA-RP200, 250GA
PEA-RP400, 500GA

Плата питания

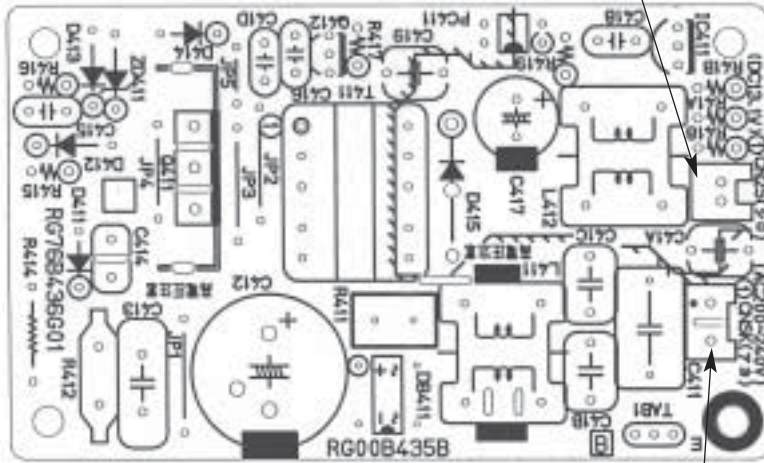

CN25
к плате управления внутреннего блока (CN2D)
напряжение между 1 и 3 12.6-13.7 В пост. тока (1 — «+»)

CNSK
к плате управления внутреннего блока (CNDK)
напряжение между 1 и 3 220-240 В перем. тока

PEA-RP200, 250GA
PEAD-RP400, 500GA

Плата управления

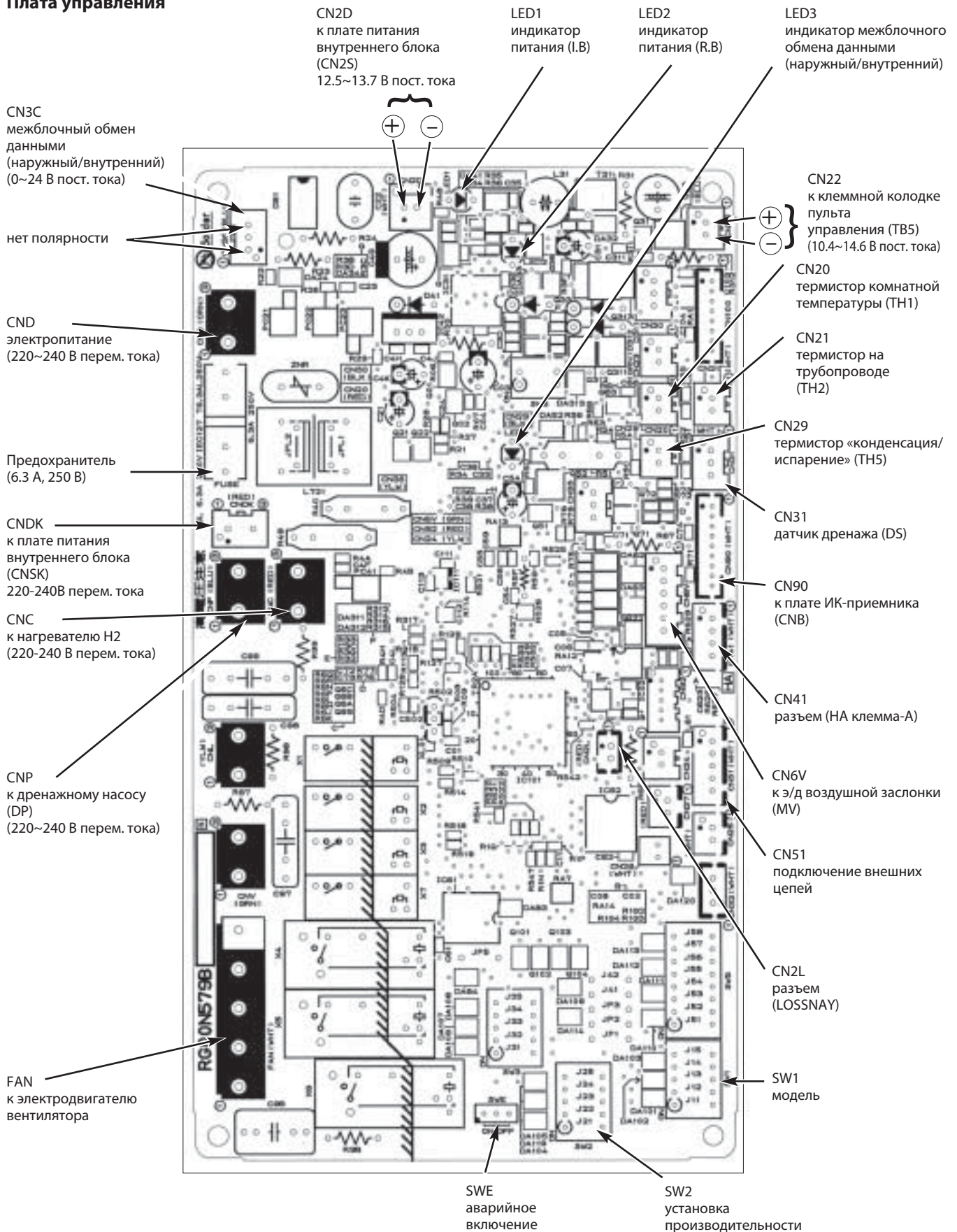

Переключатели и перемычки позволяют модифицировать сервисную плату для использования в конкретной модели.

Обозначение: перемычка установлена — ○ , удалена — ×

Наименование	Назначение	Положение переключателей и перемычек	Примечание						
SW1	установка модели	<div style="display: flex; justify-content: space-around;"> <div style="text-align: center;"> PEA-RP200/250 </div> <div style="text-align: center;"> PEA-RP400/500 </div> </div>							
SW2	установка производительности								
JP1	тип блока	<table border="1" style="margin-left: auto; margin-right: auto;"> <tr> <td>модель</td> <td>JP1</td> </tr> <tr> <td>без датчика TH5</td> <td>○</td> </tr> <tr> <td>с датчиком TH5</td> <td>×</td> </tr> </table>	модель	JP1	без датчика TH5	○	с датчиком TH5	×	Перемычка JP1 не установлена, так как в этих моделях есть термистор TH5.
модель	JP1								
без датчика TH5	○								
с датчиком TH5	×								
JP3	тип платы управления внутреннего блока	<table border="1" style="margin-left: auto; margin-right: auto;"> <tr> <td>Плата управления</td> <td>JP3</td> </tr> <tr> <td>установлена в блок</td> <td>×</td> </tr> <tr> <td>запчасть</td> <td>○</td> </tr> </table>	Плата управления	JP3	установлена в блок	×	запчасть	○	
Плата управления	JP3								
установлена в блок	×								
запчасть	○								

12. Список опций

	Наименование	Описание	Страница
1	PAC-SE41TS-E	Выносной датчик комнатной температуры	36
2	PAC-SE55RA-E	Ответная часть к разъему CN32 (включение/выключение) (кроме PEA-RP400/500GA)	37
3	PAC-SA88HA-E	Ответная часть к разъему CN51 (индикация: «вкл/выкл», «неисправность») (кроме PEA-RP400/500GA)	38
4	MAC-397IF-E	Конвертер для подключения внешних цепей управления и контроля (при использовании наружных блоков SUZ)	39
5	MAC-399IF-E	Конвертер для подключения к сигнальной линии Сити Мульти — M-NET (при использовании наружных блоков SUZ)	40
6	MAC-821SC-E	Центральный пульт (вкл/выкл) на 8 блоков	41
7	PAC-SF40RM-E	Плата входных/выходных сигналов (сухие контакты) (кроме PEA-RP400/500GA)	42

Глава 2. Наружные блоки	187
2-1. НАРУЖНЫЙ БЛОК PUNZ-HRP VHA2/YHA2/YKA	188
1. Общие сведения	188
2. Спецификация	189
3. Шумовые характеристики	195
4. Стандартные рабочие характеристики	196
5. Размеры	198
6. Электрическая схема	200
7. Гидравлическая схема	203
8. Производительность	204
9. Коррекция производительности	208
10. Применение нестандартных труб	210
11. Характеристики основных компонентов	213
12. Контрольные точки	216
13. Переключатели и разъемы	222
14. Список опций	225
15. Описание опций	226
16. Диапазон рабочих температур	234

1. Общие сведения ZUBADAN Inverter

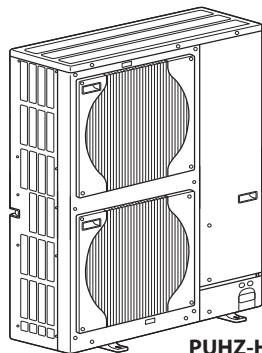

PUHZ-HRP71/100VHA2
PUHZ-HRP100/125YHA2

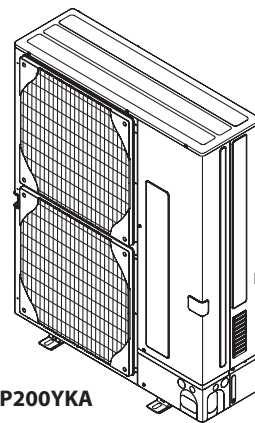

PUHZ-HRP200YKA

Стабильная теплопроизводительность

Теплопроизводительность полупромышленных систем Mitsubishi Electric серии ZUBADAN сохраняет номинальное значение вплоть до температуры наружного воздуха -15°C. При дальнейшем понижении температуры (завод-изготовитель гарантирует работоспособность системы до температуры -25°C) теплопроизводительность начинает уменьшаться. Но при этом сохраняется преимущество, как перед обычными системами, так и перед энергоэффективными системами серии POWER INVERTER.

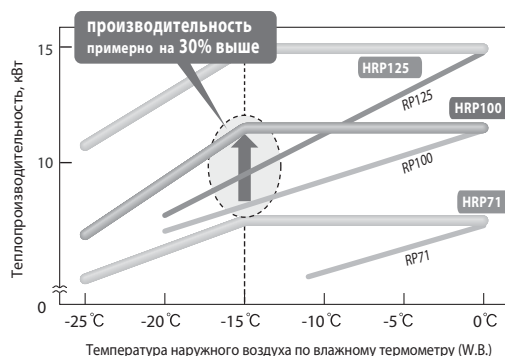

Комфортный обогрев помещения

Алгоритм управления цепью инжекции может быть оптимизирован с целью достижения максимальной теплопроизводительности, например, при пуске системы в холодном помещении. Другой режим, в котором важна максимальная производительность – это режим оттаивания наружного теплообменника (испарителя). Режим оттаивания, избежать которого в тепловых насосах с воздушным охлаждением невозможно, происходит быстро и совершенно незаметно для пользователя.

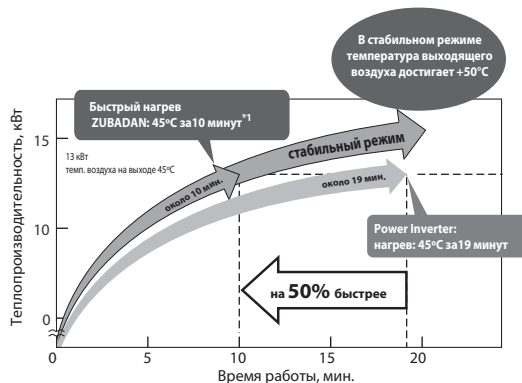

*1 Условия измерения: темп. в помещении 20°C, темп. наружного воздуха 2°C(D.B.)/1°C(W.B.), Наружный блок HRP100, высокая скорость вентилятора внутреннего блока PKA-RP.

Широкий температурный диапазон

Гарантированная производителем минимальная температура наружно-го воздуха систем ZUBADAN Inverter составляет -25°C.

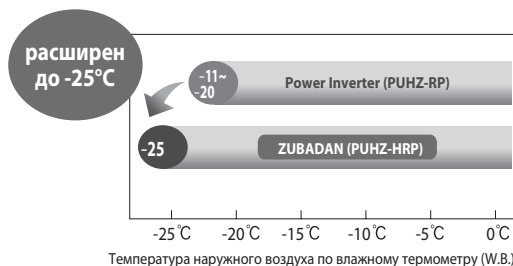

Заводская заправка хладагента рассчитана на длину магистрали 30 м (PUHZ-HRP71/100/125)

Данные системы оснащены электронным расширительным вентилем LEV и аккумулятором, что позволяет оптимизировать расход хладагента в контуре при любой длине магистрали. Благодаря этому, даже при минимальной длине магистрали хладагента (5 м) не требуется удалять "лишний" фреон из гидравлического контура.

Если длина магистрали хладагента превышает 30 м, то следует дозаправить в контур дополнительное количество хладагента в соответствие с таблицей, приведенной в данном разделе.

Встроенная система контроля утечки хладагента

Данные системы оснащены системой периодического контроля количества холодильного агента в гидравлическом контуре.

2. Спецификация

Технические данные Mr. Slim (R410A)

PUHZ-HRP71/100VHA2 PUHZ-HRP100/125YHA2

Модель наружного блока			PUHZ-HRP71VHA2	PUHZ-HRP100VHA2	PUHZ-HRP100YHA2	PUHZ-HRP125YHA2	
Номинальная производительность	охлаждение воздуха	кВт	7,1	10,0	10,0	12,5	
	нагрев воздуха	кВт	8,0	11,2	11,2	14,0	
Электропитание			1 фаза 220 В, 50 Гц		3 фазы 380 В, 50 Гц		
Максимальный рабочий ток		А	30	36	14	14	
Автоматический выключатель		А	32	40	16	16	
Материал корпуса			Сталь с гальваническим покрытием				
Покрытие корпуса			Munsell 3Y 7,8/1,1				
Управление расходом хладагента			Электронный расширительный вентиль				
Компрессор	Модель		ANB33FJEMT		ANB33FJDMT		
	Мощность электродвигателя	кВт	2,5		2,5		
	Тип запуска		Инвертор (DC)				
	Защитные устройства		Защита по высокому и низкому давлению, а также по температуре нагнетания				
	Холодильное масло (тип)	кг	1,7 (FV50S)				
Электрический нагреватель картера компрессора		Вт	-				
Воздушный теплообменник			плоские ребра				
Вентилятор	Тип х количество		осевой х 2				
	Мощность электродвигателя	кВт	0,074 х 2				
	Расход воздуха	м³/мин	100				
Способ размораживания наружного теплообменника			Обращение цикла (переключение в режим охлаждения)				
Уровень шума (SPL)	охлаждение	дБ(А)	51				
	нагрев	дБ(А)	52				
Размеры	ширина	мм	950				
	глубина	мм	330+30				
	высота	мм	1350				
Вес		кг	120				
Хладагент: тип (масса)		кг	R410A (7,1)				
Гарантированный диапазон температур наружного воздуха	охлаждение	°С	-5 (-15 с панелью защиты от ветра) ~ +46				
	нагрев	°С	-25 ~ +21				
Фреонпровод	Наружный диаметр	жидкость	мм (дюйм)	9,52 (3/8)			
		газ	мм (дюйм)	15,88 (5/8)			
	Тип соединения			Вальцовка			
	Между внутренним и наружным приборами	длина магистрали	м	75			
перепад высот		м	30				

Дополнительные параметры системы при подключении внешнего теплообменника "фреон-вода"

Модель наружного блока			PUHZ-HRP71VHA2	PUHZ-HRP100VHA2	PUHZ-HRP100YHA2	PUHZ-HRP125YHA2
Номинальная производительность	охлаждение воды: воздух +35, вода +7	кВт	7,1	10,0	10,0	12,5
	нагрев воды: воздух +7, вода +35	кВт	8,0	11,2	11,2	14,0
Внешний теплообменник фреон-вода			Пластинчатый теплообменник (например, ALFA LAVAL ACH70-52)			
Гарантированный диапазон температур наружного воздуха	охлаждение	°С	-5 (-15 с панелью защиты от ветра) ~ +46			
	нагрев	°С	-25 ~ +35			
Температура воды на выходе теплообменника (макс. — в режиме нагрева, мин. — в режиме охлаждения)	нагрев	°С	+60			
	охлаждение	°С	+5			
Диапазон температур обратной воды	нагрев	°С	+10 ~ +59			
	охлаждение	°С	+8 ~ +28			
Номинальный расход воды		л/мин	22,9	32,1	32,1	40,1

2. Спецификация

Технические данные Mr. Slim (R410A)

PUHZ-HR200YKA

Данный прибор предполагает использование только в системах нагрева или охлаждения воды. Подключение стандартных внутренних блоков не предусмотрено.

Модель наружного блока			PUHZ-HRP200YKA
Номинальная производительность	нагрев: воздух +7, вода +35	кВт	23,0
	охлаждение: воздух +35, вода +7	кВт	20,0
Номинальный рабочий ток	нагрев: воздух +7, вода +35	А	9,6
	охлаждение: воздух +35, вода +7	А	13,7
Коэффициент мощности	нагрев: воздух +7, вода +35	%	95
	охлаждение: воздух +35, вода +7	%	95
Электропитание			3 фазы, 380 В, 50 Гц
Максимальный рабочий ток		А	25,0
Автоматический выключатель		А	32
Материал корпуса			Сталь с гальваническим покрытием
Покрытие корпуса			Munsell 3Y 7,8/1,1
Управление расходом хладагента			Электронный расширительный вентиль
Компрессор	Модель		ANB66FJHMT
	Мощность электродвигателя	кВт	4,7
	Тип запуска		Инвертор (DC)
	Защитные устройства		Защита по высокому и низкому давлению, а также по температуре нагнетания
	Холодильное масло (тип)	кг	1,7 (FV50S)
Электрический нагреватель картера компрессора		Вт	–
Теплообменники	воздушный		плоские ребра
	фреон-вода		Пластинчатый теплообменник (например, ALFA LAVAL 2 x ACH70-52)
Вентилятор	Тип x количество		осевой x 2
	Мощность электродвигателя	кВт	0,150 x 2
	Расход воздуха	м³/мин	140
Способ размораживания наружного теплообменника			Обращение цикла (переключение в режим охлаждения)
Уровень шума (SPL)	нагрев	дБ(А)	59
	охлаждение	дБ(А)	58
Размеры	ширина	мм	1050
	глубина	мм	330+30
	высота	мм	1338
Вес		кг	145
Хладагент: тип (масса)		кг	R410A (7,1)
Гарантированный диапазон температур наружного воздуха	нагрев	°С	–25 ~ +35
	охлаждение	°С	–5 (–15 с панелью защиты от ветра) ~ +46
Температура воды на выходе теплообменника (макс. — в режиме нагрева, мин. — в режиме охлаждения)	нагрев	°С	+60
	охлаждение	°С	+5
Диапазон температур обратной воды	нагрев	°С	+10 ~ +59
	охлаждение	°С	+8 ~ +28
Диапазон изменения расхода воды		л/мин	28,7 ~ 68,9

Системы нагрева и охлаждения воды

Компрессорно-конденсаторные агрегаты PUNZ-HRP71/100/125, а также PUNZ-HRP200YKA могут быть подключены к внешнему теплообменнику (фреон-вода) для реализации нагрева или охлаждения воды.

Наименование модели наружного блока		PUNZ-HRP71VHA2	PUNZ-HRP100VHA2 PUNZ-HRP100YHA2	PUNZ-HRP125YHA2
Электропитание		1 ф, 220 В, 50 Гц	1 ф, 220 В, 50 Гц 3 ф, 380 В, 50 Гц	3 ф, 380 В, 50 Гц
Автоматический выключатель	A	32	40 16	16
Номинальный расход воды (нагрев)	л/мин	22,9	32,1	40,1
Нагрев: воздух +7, вода +35	Производительность	кВт	8,00	11,20
	COP		4,40	4,26
	Потребляемая мощность	кВт	1,82	2,63
Нагрев: воздух +7, вода +45	Производительность	кВт	8,00	11,20
	COP		3,20	3,24
	Потребляемая мощность	кВт	2,50	3,46
Нагрев: воздух +7, вода +55	Производительность	кВт	8,00	11,20
	COP		2,40	2,46
	Потребляемая мощность	кВт	3,33	4,55
Нагрев: воздух -7, вода +35	Производительность	кВт	8,00	11,20
	COP		2,67	2,54
	Потребляемая мощность	кВт	3,00	4,41
Нагрев: воздух -7, вода +45	Производительность	кВт	8,00	11,20
	COP		2,07	2,05
	Потребляемая мощность	кВт	3,86	5,46
Нагрев: воздух -7, вода +55	Производительность	кВт	8,00	11,20
	COP		1,77	1,69
	Потребляемая мощность	кВт	4,52	6,63
Нагрев: воздух -15, вода +35	Производительность	кВт	8,00	10,00
	COP		2,10	2,03
	Потребляемая мощность	кВт	3,81	4,93
Нагрев: воздух -15, вода +45	Производительность	кВт	8,00	10,00
	COP		1,60	1,55
	Потребляемая мощность	кВт	5,00	6,45
Нагрев: воздух -15, вода +55	Производительность	кВт	8,00	10,00
	COP		1,44	1,41
	Потребляемая мощность	кВт	5,56	7,09
Нагрев: воздух +2, вода +35	Производительность	кВт	8,00	11,20
	COP		3,20	3,02
	Потребляемая мощность	кВт	2,50	3,71
Номинальный расход воды (охлаждение)	л/мин	20,4	28,7	35,8
Охлаждение: воздух +35, вода +7	Производительность	кВт	7,10	10,00
	COP		-	2,72
	Потребляемая мощность	кВт	-	3,67
Охлаждение: воздух +35, вода +18	Производительность	кВт	7,10	10,00
	COP		-	4,08
	Потребляемая мощность	кВт	-	2,45

Теплообменник "фреон-вода" Alfa Laval ACH70-52

Потребляемая мощность циркуляционного насоса (согласно EN14511)	Нагрев	кВт	0
	Охлаждение	кВт	0

Системы нагрева и охлаждения воды

Наименование модели наружного блока		PUNZ-HRP200YKA	
Электропитание		3 ф, 380 В, 50 Гц	
Автоматический выключатель	А	32	
Номинальный расход воды (нагрев)		л/мин	65.9
Нагрев: воздух +7, вода +35	Производительность	кВт	23.0
	COP		3.65
	Потребляемая мощность	кВт	6.31
Нагрев: воздух +7, вода +45	Производительность	кВт	23.0
	COP		2.77
	Потребляемая мощность	кВт	8.29
Нагрев: воздух +7, вода +55	Производительность	кВт	23.0
	COP		2.27
	Потребляемая мощность	кВт	10.15
Нагрев: воздух -7, вода +35	Производительность	кВт	23.0
	COP		2.24
	Потребляемая мощность	кВт	10.25
Нагрев: воздух -7, вода +45	Производительность	кВт	23.0
	COP		1.93
	Потребляемая мощность	кВт	11.90
Нагрев: воздух -7, вода +55	Производительность	кВт	23.0
	COP		1.66
	Потребляемая мощность	кВт	13.86
Нагрев: воздух -15, вода +35	Производительность	кВт	23.0
	COP		2.05
	Потребляемая мощность	кВт	11.24
Нагрев: воздух -15, вода +45	Производительность	кВт	22.2
	COP		1.80
	Потребляемая мощность	кВт	12.36
Нагрев: воздух -15, вода +55	Производительность	кВт	21.2
	COP		1.36
	Потребляемая мощность	кВт	15.64
Нагрев: воздух +2, вода +35	Производительность	кВт	23.0
	COP		2.37
	Потребляемая мощность	кВт	9.69
Номинальный расход воды (охлаждение)		л/мин	57.3
Охлаждение: воздух +35, вода +7	Производительность	кВт	20.00
	COP		2.22
	Потребляемая мощность	кВт	9.01
Охлаждение: воздух +35, вода +18	Производительность	кВт	20.00
	COP		3.55
	Потребляемая мощность	кВт	5.64

Теплообменник "фреон-вода" Alfa Laval ACH70-52 (2 шт., подключенные параллельно)

Потребляемая мощность циркуляционного насоса (согласно EN14511)	Нагрев	кВт	0
	Охлаждение	кВт	0

Номинальные условия

Нагрев: воздух +2, вода +35	
Температура наружного воздуха (сухой термометр)	+ 2°C
Температура наружного воздуха (мокрый термометр)	+ 1 °C
Температура воды (вход/выход)	+ 30 °C/+ 35 °C
Нагрев: воздух +7, вода +35	
Температура наружного воздуха (сухой термометр)	+ 7°C
Температура наружного воздуха (мокрый термометр)	+ 6°C
Температура воды (вход/выход)	+ 30 °C/+ 35 °C
Нагрев: воздух +7, вода +45	
Температура наружного воздуха (сухой термометр)	+ 7°C
Температура наружного воздуха (мокрый термометр)	+ 6°C
Температура воды (вход/выход)	+ 40 °C/+ 45 °C
Нагрев: воздух +7, вода +55	
Температура наружного воздуха (сухой термометр)	+ 7°C
Температура наружного воздуха (мокрый термометр)	+ 6°C
Температура воды (вход/выход)	+ 50 °C/+ 55 °C
Нагрев: воздух -7, вода +35	
Температура наружного воздуха (сухой термометр)	-7°C
Температура наружного воздуха (мокрый термометр)	—
Температура воды (вход/выход)	— °C/+ 35 °C
Нагрев: воздух -7, вода +45	
Температура наружного воздуха (сухой термометр)	-7°C
Температура наружного воздуха (мокрый термометр)	—
Температура воды (вход/выход)	— °C/+ 45 °C
Нагрев: воздух -7, вода +55	
Температура наружного воздуха (сухой термометр)	-7°C
Температура наружного воздуха (мокрый термометр)	—
Температура воды (вход/выход)	— °C/+ 55 °C
Нагрев: воздух -15, вода +35	
Температура наружного воздуха (сухой термометр)	-15°C
Температура наружного воздуха (мокрый термометр)	—
Температура воды (вход/выход)	— °C/+ 35 °C
Нагрев: воздух -15, вода +45	
Температура наружного воздуха (сухой термометр)	-15°C
Температура наружного воздуха (мокрый термометр)	—
Температура воды (вход/выход)	— °C/+ 45 °C
Нагрев: воздух -15, вода +55	
Температура наружного воздуха (сухой термометр)	-15°C
Температура наружного воздуха (мокрый термометр)	—
Температура воды (вход/выход)	— °C/+ 55 °C
Охлаждение: воздух +35, вода +7	
Температура наружного воздуха (сухой термометр)	+ 35°C
Температура наружного воздуха (мокрый термометр)	+ 24°C
Температура воды (вход/выход)	+ 12°C/+7°C
Охлаждение: воздух +35, вода +18	
Температура наружного воздуха (сухой термометр)	+ 35°C
Температура наружного воздуха (мокрый термометр)	+ 24°C
Температура воды (вход/выход)	+ 23°C/+ 18 °C

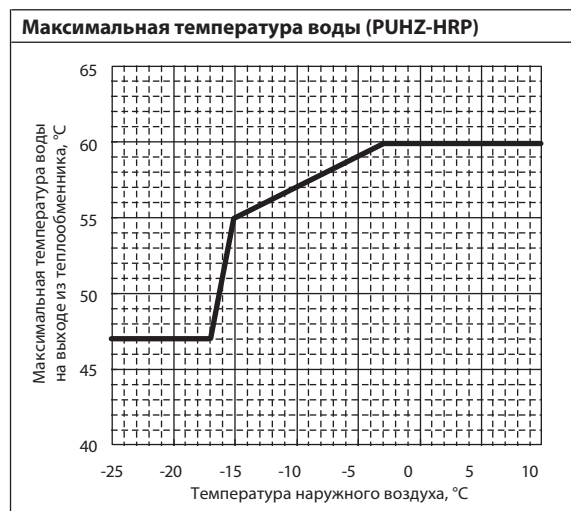

Дозаправка хладагента (R410A, кг)

Наименование модели	Длина фреонпровода (в одну сторону)							Заводская заправка
	10 м	20 м	30 м	40 м	50 м	60 м	75 м	
PUHZ-HRP71VHA2	5.1	5.3	5.5	6.1	6.7	7.3	7.9	5.5
PUHZ-HRP100VHA2 PUHZ-HRP100YHA2	5.1	5.3	5.5	6.1	6.7	7.3	7.9	5.5
PUHZ-HRP125YHA2	5.1	5.3	5.5	6.1	6.7	7.3	7.9	5.5

↑
При длине фреонпровода более 30 м требуется дозаправка.

Наименование модели	Заводская заправка	Длина фреонпровода (в одну сторону)					
		Дозаправка хладагента (R410A, кг)					
		менее 30 м	31-40 м	41-50 м	51-60 м	61-70 м	71-80 м
PUHZ-HRP200YKA	7.1 kg	дозаправка не требуется	1.4 кг	2.8 кг	4.2 кг	5.6 кг	7.0 кг

Характеристики компрессора

(при 20°C)

Наружный блок		PUHZ-HRP71VHA2 PUHZ-HRP100VHA2	PUHZ-HRP100YHA2 PUHZ-HRP125YHA2	PUHZ-HRP200YKA
Модель компрессора		ANB33FJEMT	ANB33FJDMT	ANB66FJHMT
Сопротивление обмоток (Ом)	U-V	0.188	0.302	0.370
	U-W	0.188	0.302	0.370
	W-V	0.188	0.302	0.370

3. Шумовые характеристики

Уровень звукового давления

PUHZ-HRP71VHA2
 PUHZ-HRP100VHA2
 PUHZ-HRP100YHA2
 PUHZ-HRP125YHA2

Условия измерения

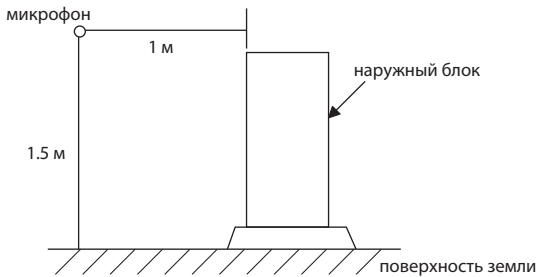

Режим	SPL(дБ)	Обозначение
охлаждение	51	○—○
обогрев	52	●—●

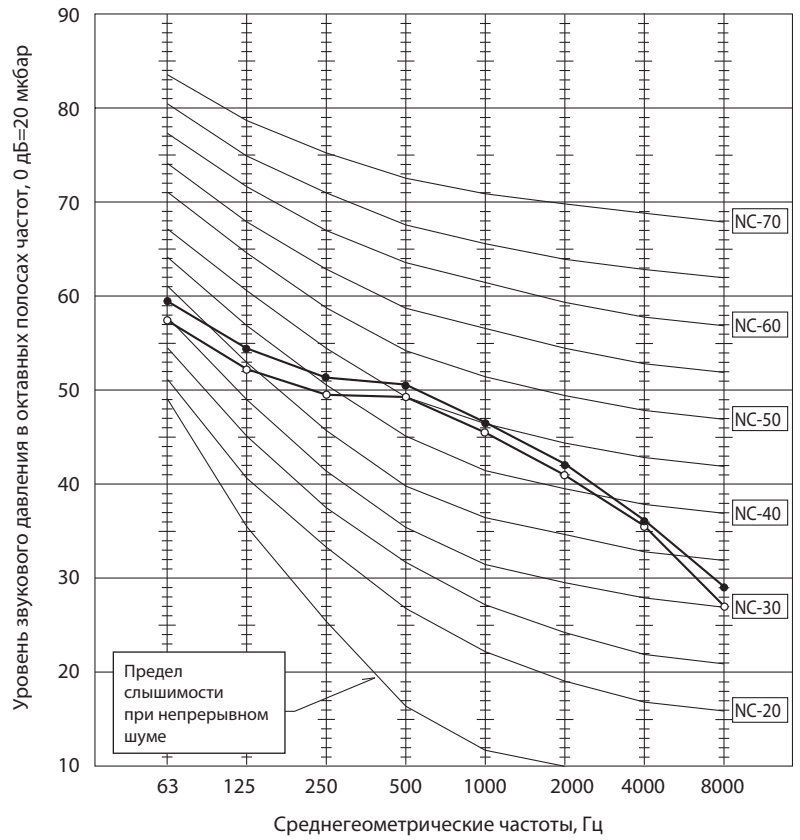

PUHZ-HRP200YKA

Условия измерения

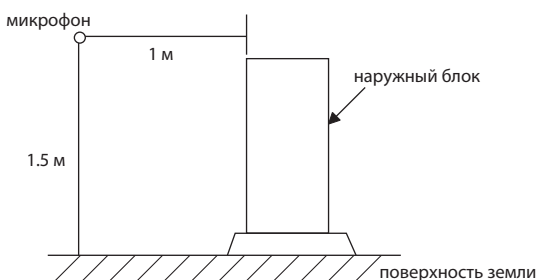

Режим	SPL(дБ)	Обозначение
охлаждение	58	○—○
обогрев	59	●—●

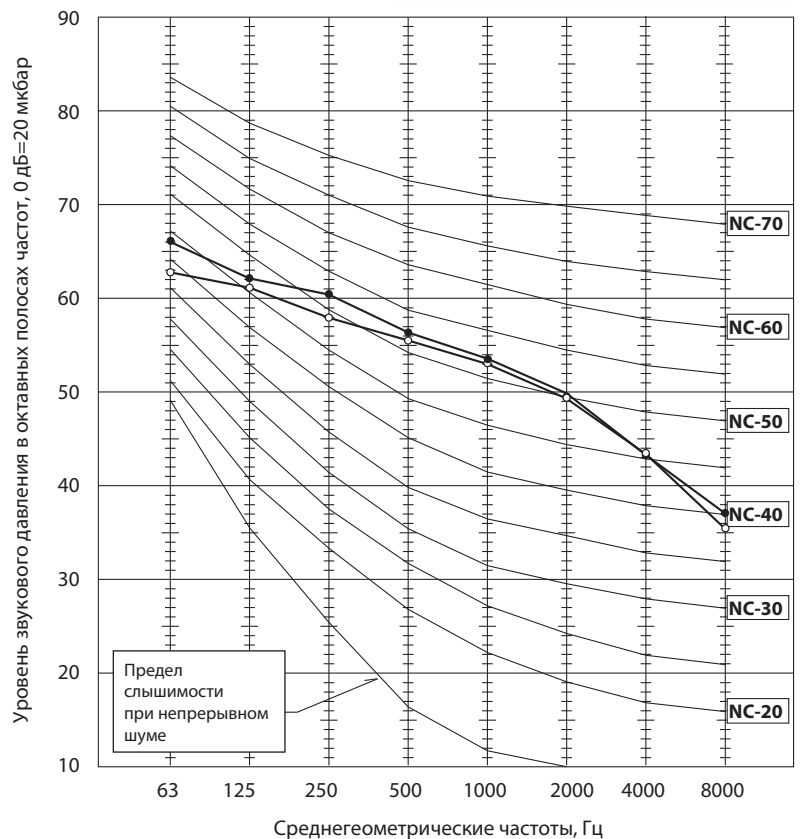

4. Стандартные рабочие характеристики

Технические данные Mr. Slim (R410A)

PUHZ-HRP71VHA2
 PUHZ-HRP100VHA2
 PUHZ-HRP100YHA2
 PUHZ-HRP125YHA2

Модель			PEAD-RP71JA		PEAD-RP100JA		PEAD-RP125JA		
Режим			охлаждение	обогрев	охлаждение	обогрев	охлаждение	обогрев	
Всего	Производительность	Вт	7 100	8 000	10 000	11 200	12 500	14 000	
	Потребляемая мощность	кВт	2.15	2.34	3.06	3.10	3.89	3.88	
Электрические характеристики	Внутренний блок		PEAD-RP71JA		PEAD-RP100JA		PEAD-RP125JA		
	Кол-во фаз, частота (Гц)		1, 50		1, 50		1, 50		
	Напряжение	В	230		230		230		
	Ток	А	1.28	1.17	1.68	1.57	2.40	2.29	
	Наружный блок		PUHZ-HRP71VHA2		PUHZ-HRP100VHA2 PUHZ-HRP100YHA2		PUHZ-HRP125YHA2		
	Кол-во фаз, частота (Гц)		1, 50		1/3, 50		3, 50		
	Напряжение	В	230		230/400		400		
	Ток	А	8.09	8.94	11.10/3.69	11.28/3.74	4.92	4.91	
Контуры хладагента	Давление нагнетания	МПа	2.46	2.71	2.61	2.22	2.79	2.70	
	Давление всасывания	МПа	0.92	0.76	0.97	0.72	0.89	0.70	
	Температура нагнетания	°C	68	74	68	65	72	76	
	Температура конденсации	°C	42	43	44	37	47	44	
	Температура всасывания	°C	14	5	13	4	8	1	
	Длина фреонпровода	м	7.5	7.5	7.5	7.5	7.5	7.5	
В помещении	на входе во внутренний блок	D.B.	°C	27	20	27	20	27	20
		W.B.	°C	19	15	19	15	19	15
	на выходе из внутреннего блока	D.B.	°C	15	38	16	35	15	39
Снаружи	на входе в наружный блок	D.B.	°C	35	7	35	7	35	7
		W.B.	°C	24	6	24	6	24	6
SHF (коэффициент производительности по явной теплоте)			0.85	—	0.89	—	0.85	—	
BF			0.13	—	0.18	—	0.09	—	

4. Стандартные рабочие характеристики

Технические данные Mr. Slim (R410A)

PUHZ-HRP200YKA

			2 теплообменника ACH50-50 (50 пластин) подключены параллельно	
Режим работы			Охлаждение (воздух35/вода7)	Нагрев (воздух7/вода35)
Всего	Производительность	Вт	20,000	23,000
	Потребляемая мощность	кВт	9.01	6.31
Электрические характеристики	Наружный блок		PUHZ-HRP200YKA	
	Кол-во фаз, частота (Гц)		3, 50	
	Напряжение	В	400	
	Ток	А	13.7	9.6
Контур хладагента	Давление нагнетания	МПа	3.0	2.0
	Давление всасывания	МПа	0.7	0.6
	Температура нагнетания	°C	79	73
	Температура конденсации	°C	49	35
	Температура всасывания	°C	8	8
	Температура испарения	°C	6	2
	Температура на входе в испаритель	°C	7	—
	Температура на выходе из испарителя	°C	6	—
	Температура на входе в конденсатор	°C	—	65
	Температура на выходе из конденсатора	°C	—	34
Вода	Расход воды	л/мин	57.3	65.9
	Температура воды на выходе	°C	7	35
Наружный воздух	На входе в наружный блок	D . B .	°C	35
		W . B .	°C	24

Длина магистрали хладагента: 5 м

5. Размеры

Технические данные Mr. Slim (R410A)

- PUHZ-HRP71VHA2
- PUHZ-HRP100VHA2
- PUHZ-HRP100YHA2
- PUHZ-HRP125YHA2

единицы измерения: мм

1) Свободное пространство (вокруг блока)

2) Сервисное пространство

3) Болты крепления

4 болта крепления M10 (с шайбами)

Высота болта крепления
Менее 30

4) Направления подключения трубопровода и кабелей

Подключение трубопровода и кабелей может быть произведено в четырех направлениях: спереди, справа, сзади и снизу.

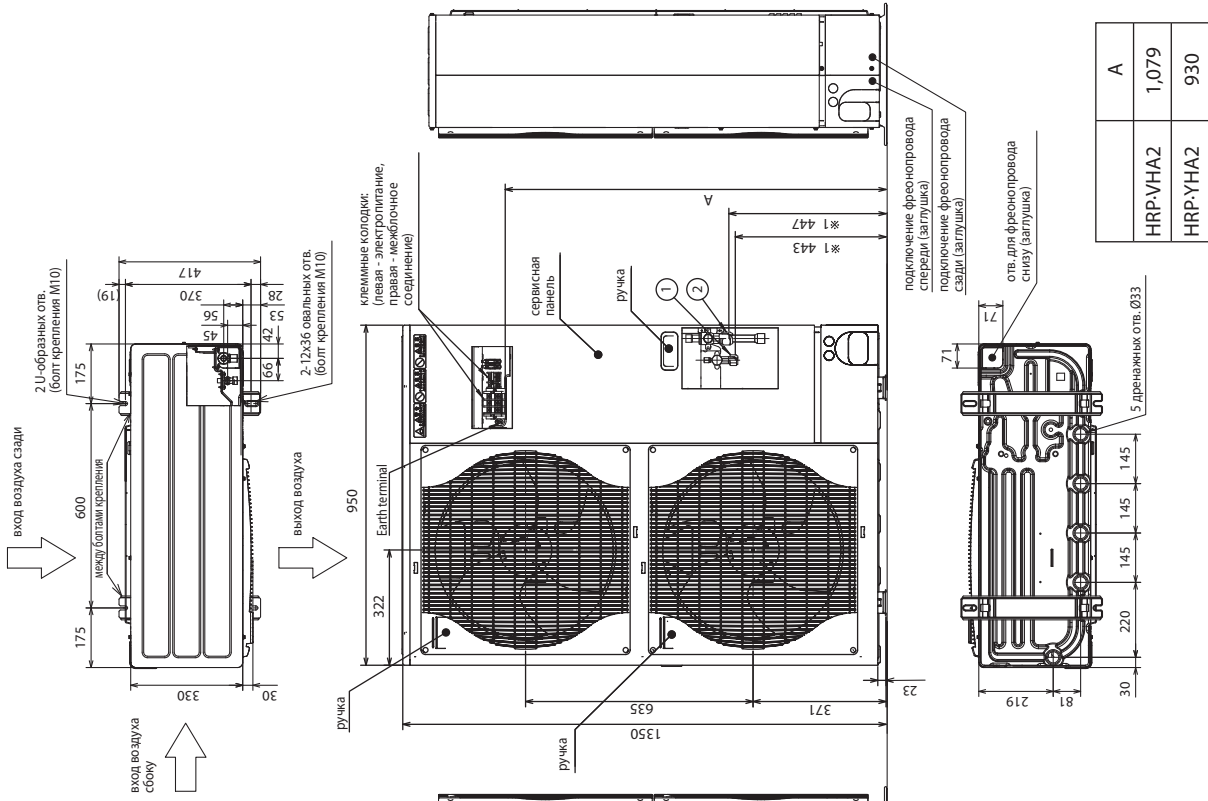

A	HRP-VHA2	1,079
	HRP-YHA2	930

Примечание

- 1 ... Фреонпровод: газ (вальцовка) Ø15.88 (5/8)
- 2 ... Фреонпровод: жидкость (вальцовка) Ø9.52 (3/8)
- *1 ... Указано расположение запорных вентиля

Размеры заглушек в корпусе блока (для введения фреонпроводов)

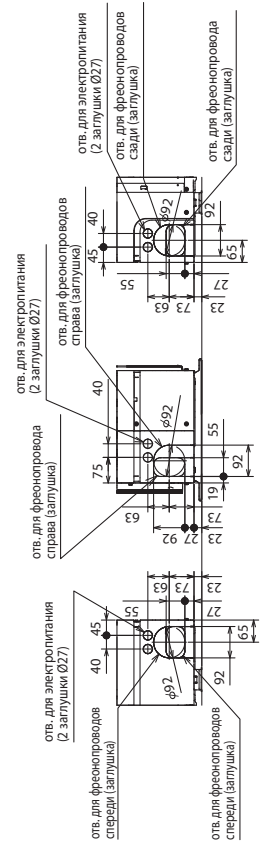

PUHZ-HRP200YKA

единицы измерения: мм

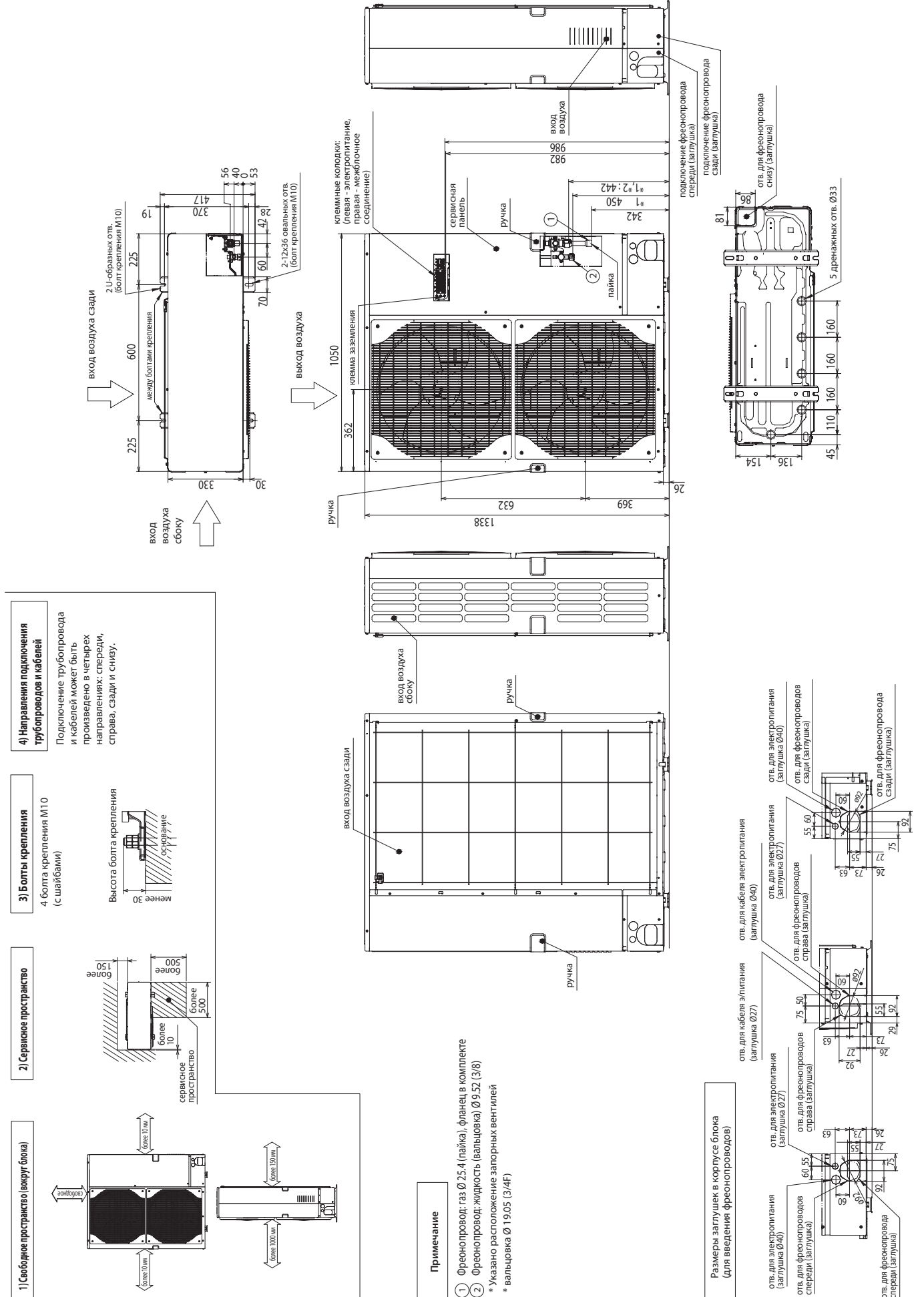

PUHZ-HRP71VHA2R1 PUHZ-HRP100VHA2R1

Обозначение	Наименование
TB1	Клемная колодка (питание, межблочное соединение)
MC	Электродвигатель компрессора
MF1, MF2	Электродвигатель вентилятора
21S4	Катушка 4-х ходового вентиля
63H	Выключатель по высокому давлению
63L	Выключатель по низкому давлению
SV	Соленоидный вентиль (байпасный клапан)
TH3	Термистор (жидкость)
TH4	Термистор (нагнетание)
TH6	Термистор (в 2-х фазной точке)
TH7	Термистор (наружного воздуха)
TH33	Термистор (контроль хладагента)
TH32	Термистор (всасывание)
LEV-A, LEV-B, LEV-C	Привод расширительного вентиля
DCL	Катушка индуктивности
CB	Основной сглаживающий конденсатор
CY1, CY2	Конденсатор
63HS	Датчик высокого давления

Обозначение	Наименование
P.B.	Плата питания
U/V/W	Клемма (U/V/W-фаза)
LI	Клемма (L-фаза)
NI	Клемма (N-фаза)
DCL1, DCL2	Катушка индуктивности
IGBT	Силовой модуль
E1, E2, E3, E4	Клемма (заземление)
C.B.	Плата управления
SWP	Переключатель (сбор хладагента)
CN31	Разъем (принудительное включение)
SS	Разъем (для опции)
CNM	Разъем (для диагностической платы А-контроль)
SW1	Переключатель (принудительное оттаивание, удаление архива неисправностей, адрес гидравлического контура)
SW4	Переключатель (тестовый режим)
SW5	Переключатель (переключение функций)

Обозначение	Наименование
SW6	Переключатель (выбор модели)
SW7	Переключатель (настройка функции)
SW8	Переключатель (настройка функции)
SW9	Переключатель
CNDM	Разъем (вход)
LED1, LED2	Индикаторы (режим работы)
F1-F4	Предохранитель (6.3 A, 250 В)
X51, X52, X55	Реле

Конвертер для сети M-NET (Сити Мульти)

Обозначение	Наименование
TB7	Клемная колодка (M-NET)
CN5	Разъем (сигнальная линия)
CND	Разъем (электропитание)
CN2M	Разъем (M-NET)
SW1	Переключатель (статус обмена данными)
SW11	Переключатель (адрес: 1-я цифра)
SW12	Переключатель (адрес: 2-я цифра)
LED1	LED (питание: 5 В пост. тока)
LED2	LED (подключение к наружному блоку)
LED3	LED (передача данных)
LED4	LED (прием данных)
LED5	LED (питание: 12 В пост. тока)

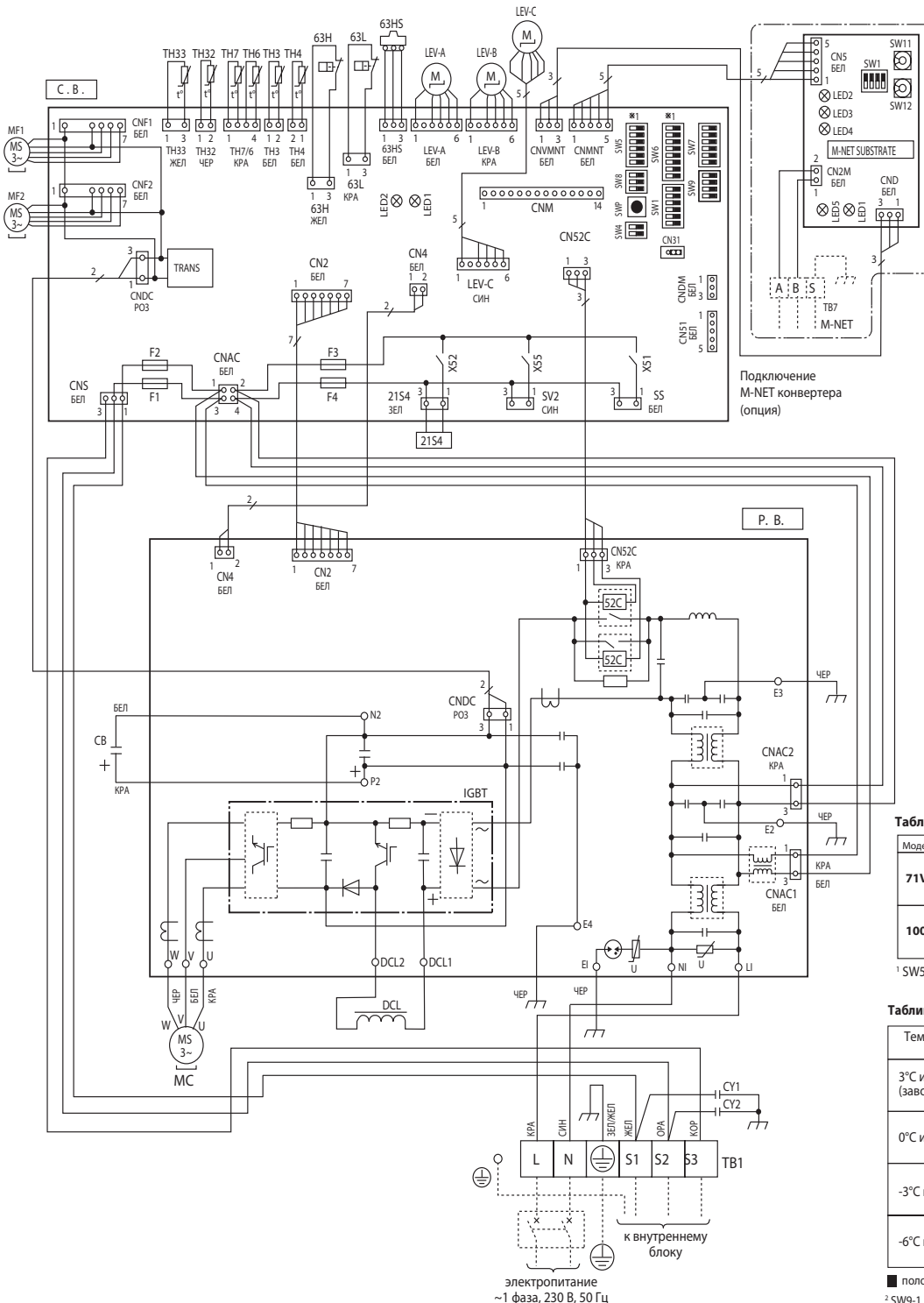

Подключение M-NET конвертера (опция)

Таблица 1. Выбор модели

Модель	SW6		SW5-6 ¹	
	ON	OFF	ON	OFF
71V	☐	☐	☐	☐
100V	☐	☐	☐	☐

¹ SW5 от 1 до 5: настройка функций

Таблица 2. Температура активации цепи инжекции

Температура наружного воздуха	SW9-3.4 ²
3°C или менее (заводская установка)	ON OFF ☐☐☐☐ 1 2 3 4
0°C или менее	ON OFF ☐☐☐☐ 1 2 3 4
-3°C или менее	ON OFF ☐☐☐☐ 1 2 3 4
-6°C или менее	ON OFF ☐☐☐☐ 1 2 3 4

☐ положение переключателя

² SW9-1 и 2: настройка функций

PUHZ-HRP100YHA2R1 PUHZ-HRP125YHA2R1

Обозначение	Наименование	Обозначение	Наименование	Обозначение	Наименование
TB1	Клеммная колодка (питание)	P.B.	Плата питания	C.B.	Плата управления
TB2	Клеммная колодка (межблочное соединение)	TB-U/V/W	Клемма (U/V/W-фаза)	SW1	Переключатель (принудительное оттаивание, удаление архива неисправностей, адрес гидравлического контура)
MC	Электродвигатель компрессора	TB-L1/L2/L3	Клемма (L1/L2/L3-питание)	SW4	Переключатель (тестовый режим)
MF1, MF2	Электродвигатель вентилятора	TB-P2	Клемма	SW5	Переключатель (переключение функции)
21S4	Катушка 4-х ходового вентиля	TB-C1	Клемма	SW6	Переключатель (выбор модели)
63H	Выключатель по высокому давлению	TB-N1	Клемма	SW7	Переключатель (настройка функции)
63L	Выключатель по низкому давлению	X52A	52С Реле	SW8	Переключатель (настройка функции)
SV	Соленоидный вентиль (байпасный клапан)	N.F.	Плата фильтра помех	SWP	Переключатель
TH3	Термистор (жидкость)	U1/L1/L2/L3/N1	Клемма (L1/L2/L3/N-питание)	SWP	Переключатель (сбор хладагента)
TH4	Термистор (нагнетание)	LO1/LO2/LO3/NO	Клемма (L1/L2/L3/N-питание)	CN31	Разъем (принудительное включение)
TH6	Термистор (в 2-х фазной точке)	GD1, GD3	Клемма (заземление)	LED1, LED2	LED (индикаторы (режим работы))
TH7	Термистор (наружного воздуха)	CONV.B.	Плата конвертера	F1~F4	Предохранитель (6.3 А, 250 В)
LEV-A, LEV-B, LEV-C	Привод расширительного вентиля	L1-A1/IN	Клемма (L1-питание)	CNM	Разъем (для диагностической платы А-контроль)
ACL1~ACL4	Катушка индуктивности	L1-A2/OU	Клемма (L1-питание)	CNDM	Разъем (для опции)
CB1, CB2	Основной сглаживающий конденсатор	L2-A2/OU	Клемма (L2-питание)	SS	Разъем (для опции)
CK	Конденсатор	L3-A2/OU	Клемма (L3-питание)	X51,X52,X55	Реле
63HS	Датчик высокого давления	N-IN	Клемма		
RS	Токоограничительный резистор	CK-OU	Клемма		
TH32	Термистор (всасывание)				
TH33	Термистор (контроль хладагента)				

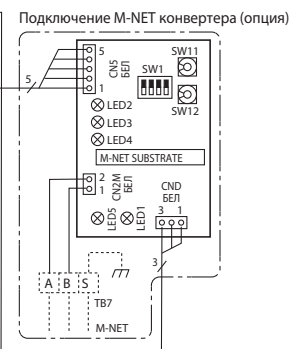
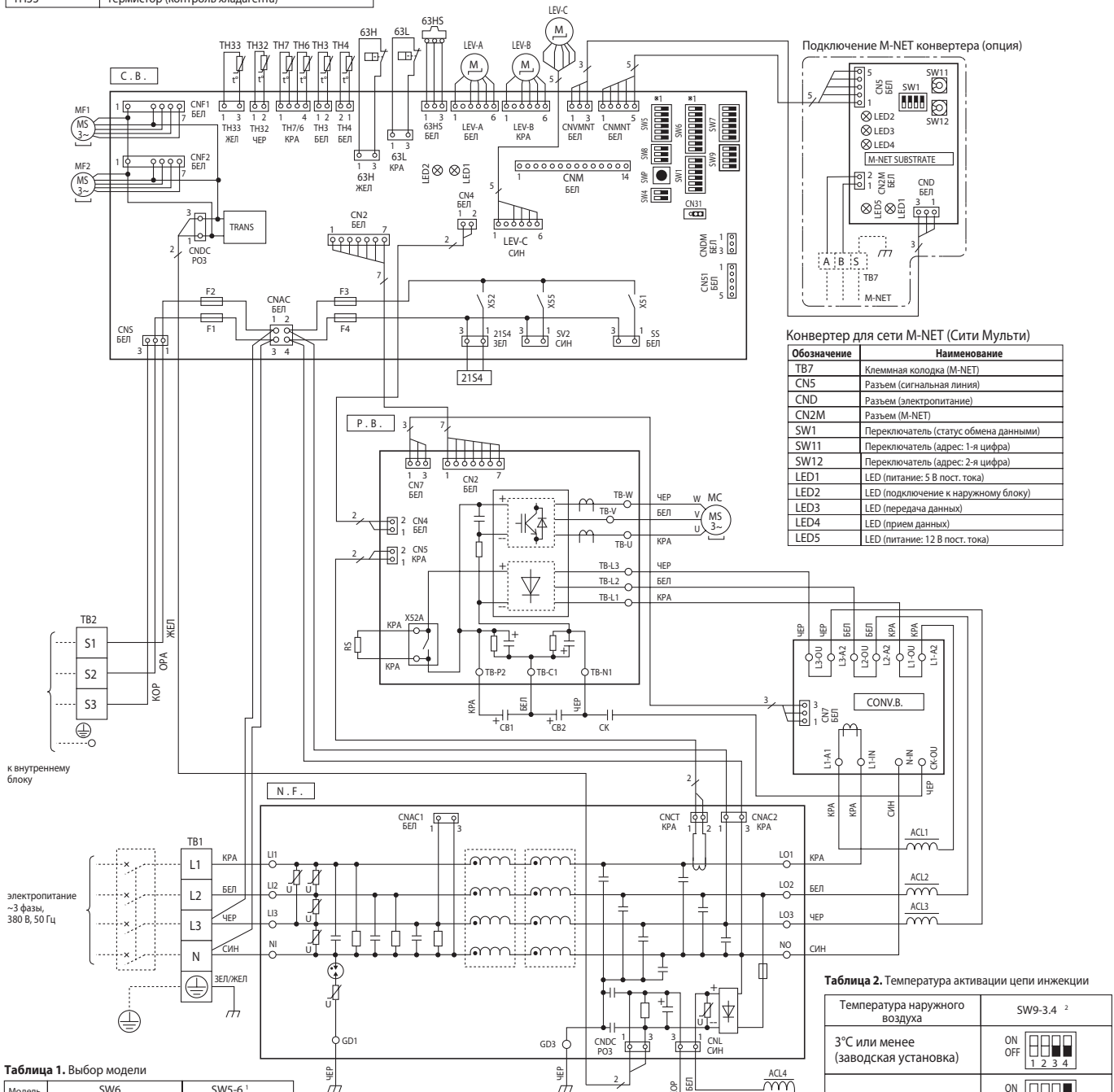

Конвертер для сети M-NET (Сити Мульти)

Обозначение	Наименование
TB7	Клеммная колодка (M-NET)
CN5	Разъем (сигнальная линия)
CND	Разъем (электропитание)
CN2M	Разъем (M-NET)
SW1	Переключатель (статус обмена данными)
SW11	Переключатель (адрес: 1-я цифра)
SW12	Переключатель (адрес: 2-я цифра)
LED1	LED (питание: 5 В пост. тока)
LED2	LED (подключение к наружному блоку)
LED3	LED (передача данных)
LED4	LED (прием данных)
LED5	LED (питание: 12 В пост. тока)

Таблица 1. Выбор модели

Модель	SW6	SW5-6 ¹
100Y	ON OFF 1 2 3 4 5 6 7 8	ON OFF 1 2 3 4 5 6
125Y	ON OFF 1 2 3 4 5 6 7 8	ON OFF 1 2 3 4 5 6

¹ SW5 от 1 до 5: настройка функций

■ положение переключателя
² SW9-1 и 2: настройка функций

Таблица 2. Температура активации цепи инъекции

Температура наружного воздуха	SW9-3,4 ²
3°C или менее (заводская установка)	ON OFF 1 2 3 4
0°C или менее	ON OFF 1 2 3 4
-3°C или менее	ON OFF 1 2 3 4
-6°C или менее	ON OFF 1 2 3 4

PUHZ-HRP200YKA

Обозначение	Наименование	Обозначение	Наименование	Обозначение	Наименование
TB1	Клеммная колодка (питание)	P.B.	Плата питания	C.B.	Плата управления
TB2	Клеммная колодка (межблочное соединение)	SC-U/V/W	Клемма (U/V/W-фаза)	SW1	Переключатель (принудительное оттаивание, удаление архива неисправностей, адрес гидравлического контура)
MC	Электродвигатель компрессора	TB-L1/L2/L3	Клемма (L1/L2/L3-питание)	SW4	Переключатель (тестовый режим)
MF1, MF2	Электродвигатель вентилятора	TB-P1, TB-P2	Клемма	SW5	Переключатель (переключение функции)
21S4	Катушка 4-х ходового вентиля	TB-C1	Клемма	SW6	Переключатель (выбор модели)
63H	Выключатель по высокому давлению	TB-N1	Клемма	SW7	Переключатель (настройка функции)
63L	Выключатель по низкому давлению	X52A	52C Pеле	SW8	Переключатель (настройка функции)
63HS	Датчик высокого давления	N.F.	Плата фильтра помех	SW9	Переключатель
TH3	Термистор (жидкость)	L1/L2/L3/NI	Клемма (L1/L2/L3/NI-питание)	SWP	Переключатель (сбор хладагента)
TH4	Термистор (нагнетание)	LO1/LO2/LO3	Клемма (L1/L2/L3-питание)	CN31	Разъем (принудительное включение)
TH6	Термистор (в 2-х фазной точке)	GD1, GD2	Клемма (заземление)	LED1, LED2	LED (индикаторы (режим работы))
TH7	Термистор (наружного воздуха)	C.B.	Плата управления	F3, F4	Предохранитель (6.3 A, 250 V)
TH32	Термистор (всасывание)	SV1	Разъем (для опций)	CNM	Разъем (для диагностической платы A-контроль)
LEV-A, LEV-B, LEV-C	Привод расширительного вентиля	CNMNT	К опциональной плате конвертера M-NET	CNDM	Разъем (для опций)
ACL4	Катушка индуктивности	CN51	Разъем (для опций)	SS	Разъем (для опций)
CB1, CB2	Основной сглаживающий конденсатор	CN35	Разъем (для опций)	X51, X52, X55	Реле
DCL	Катушка индуктивности				
RS	Токоограничительный резистор				
FUSE1, FUSE2	Предохранитель (15 A, 250 V)				
CY1, CY2	Конденсатор				



Таблица 1. Выбор модели

Модель	SW6								SW5-6 ¹					
	ON	OFF	ON	OFF	ON	OFF	ON	OFF	ON	OFF	ON	OFF	ON	OFF
HRP 200Y	■	□	■	□	■	□	■	□	■	□	■	□	■	□
	1	2	3	4	5	6	7	8	1	2	3	4	5	6

¹ SW5 от 1 до 5: настройка функций

Таблица 2. Температура активации цепи инъекции

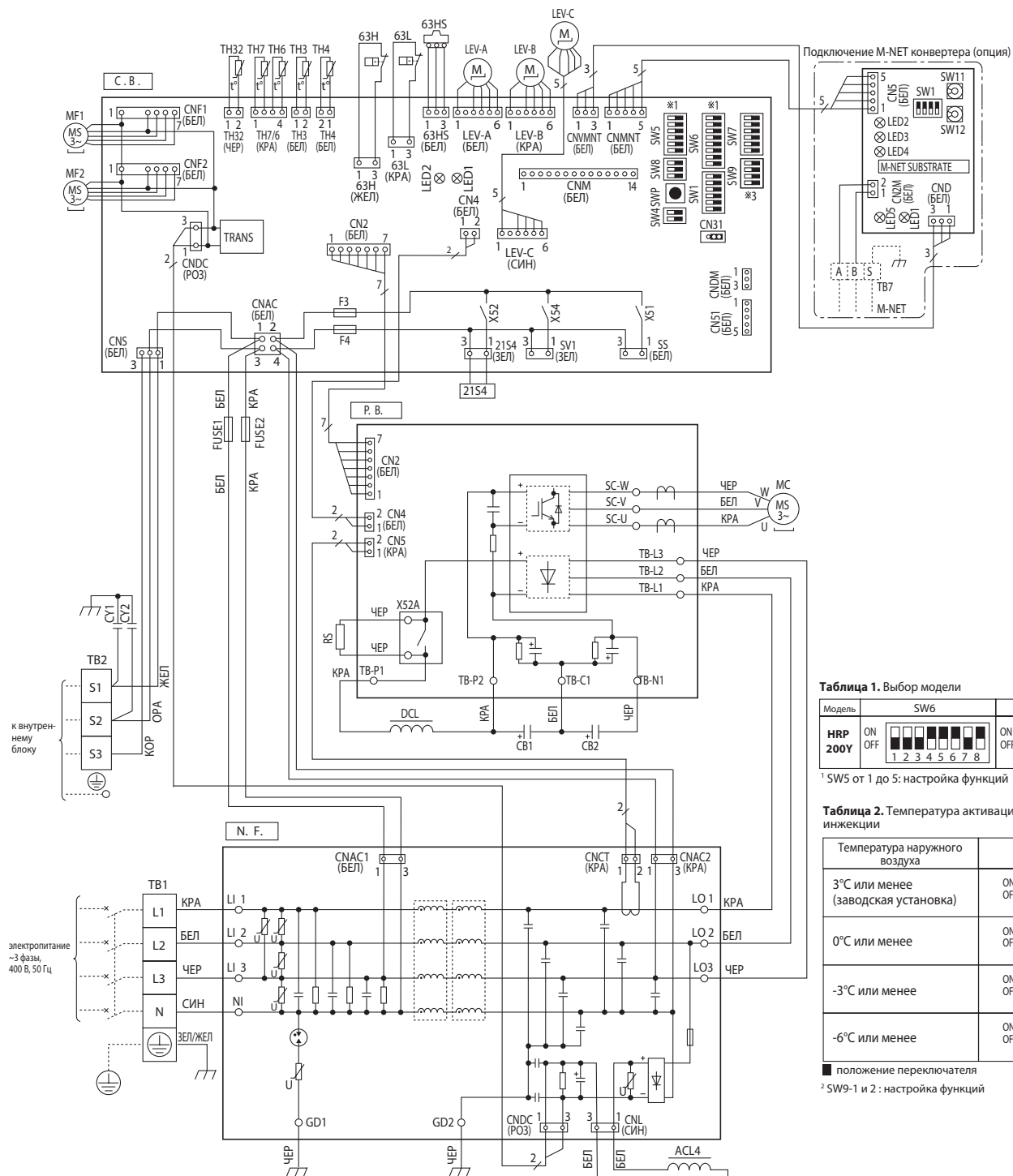
Температура наружного воздуха	SW9-3,4 ²								
3°C или менее (заводская установка)	ON OFF <table border="1"><tr><td>■</td><td>■</td><td>■</td><td>■</td></tr><tr><td>1</td><td>2</td><td>3</td><td>4</td></tr></table>	■	■	■	■	1	2	3	4
■	■	■	■						
1	2	3	4						
0°C или менее	ON OFF <table border="1"><tr><td>■</td><td>■</td><td>■</td><td>□</td></tr><tr><td>1</td><td>2</td><td>3</td><td>4</td></tr></table>	■	■	■	□	1	2	3	4
■	■	■	□						
1	2	3	4						
-3°C или менее	ON OFF <table border="1"><tr><td>■</td><td>■</td><td>□</td><td>□</td></tr><tr><td>1</td><td>2</td><td>3</td><td>4</td></tr></table>	■	■	□	□	1	2	3	4
■	■	□	□						
1	2	3	4						
-6°C или менее	ON OFF <table border="1"><tr><td>■</td><td>□</td><td>□</td><td>□</td></tr><tr><td>1</td><td>2</td><td>3</td><td>4</td></tr></table>	■	□	□	□	1	2	3	4
■	□	□	□						
1	2	3	4						

■ положение переключателя

² SW9-1 и 2: настройка функций

PUHZ-HRP71VHA2R1
PUHZ-HRP100YHA2R1

PUHZ-HRP100VHA2R1
PUHZ-HRP125YHA2R1

единицы измерения: мм

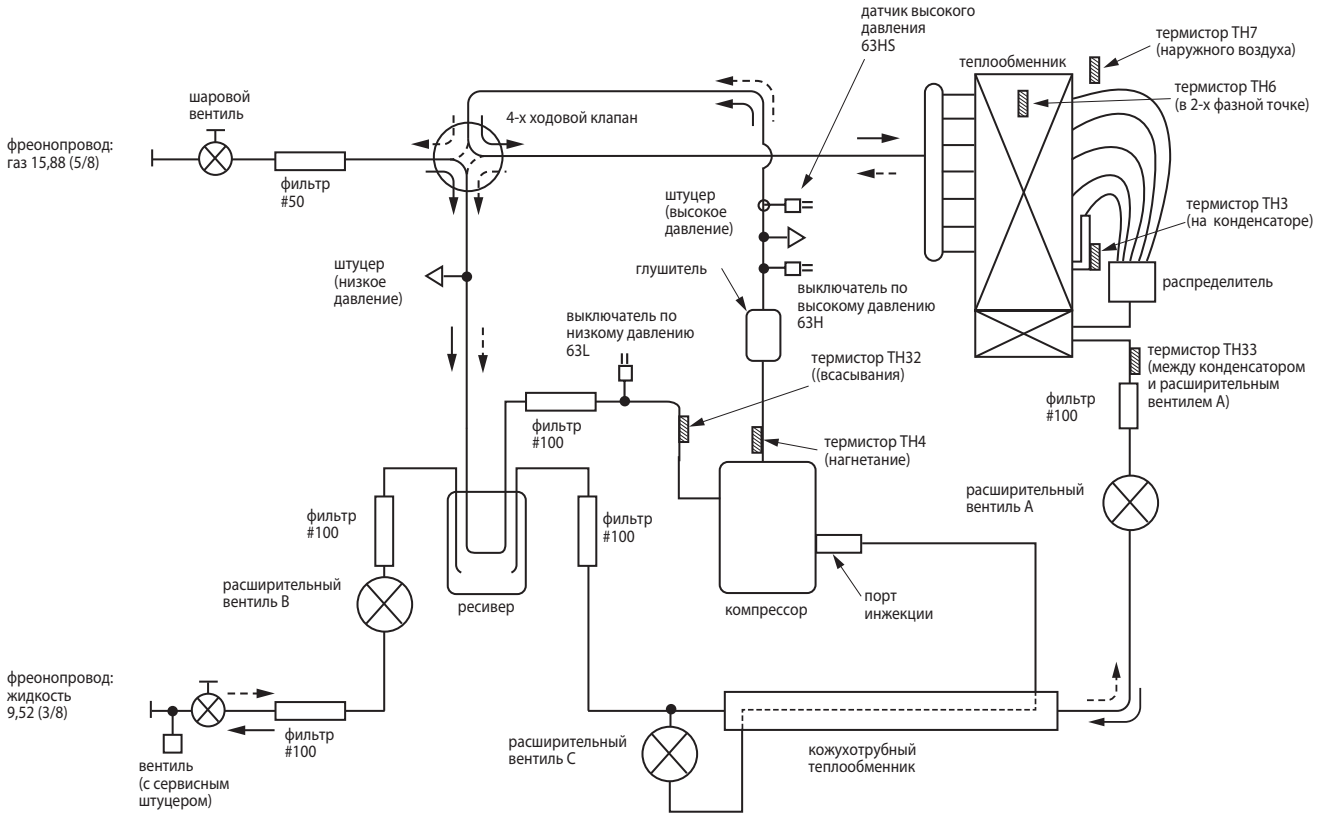

PUHZ-HRP200YKA

Пример системы:

Пластинчатый теплообменник Alfa Laval ACH70-52 (2 шт.)
Контроллер PAC-IF031B-E (термисторы TH1 и TH2)

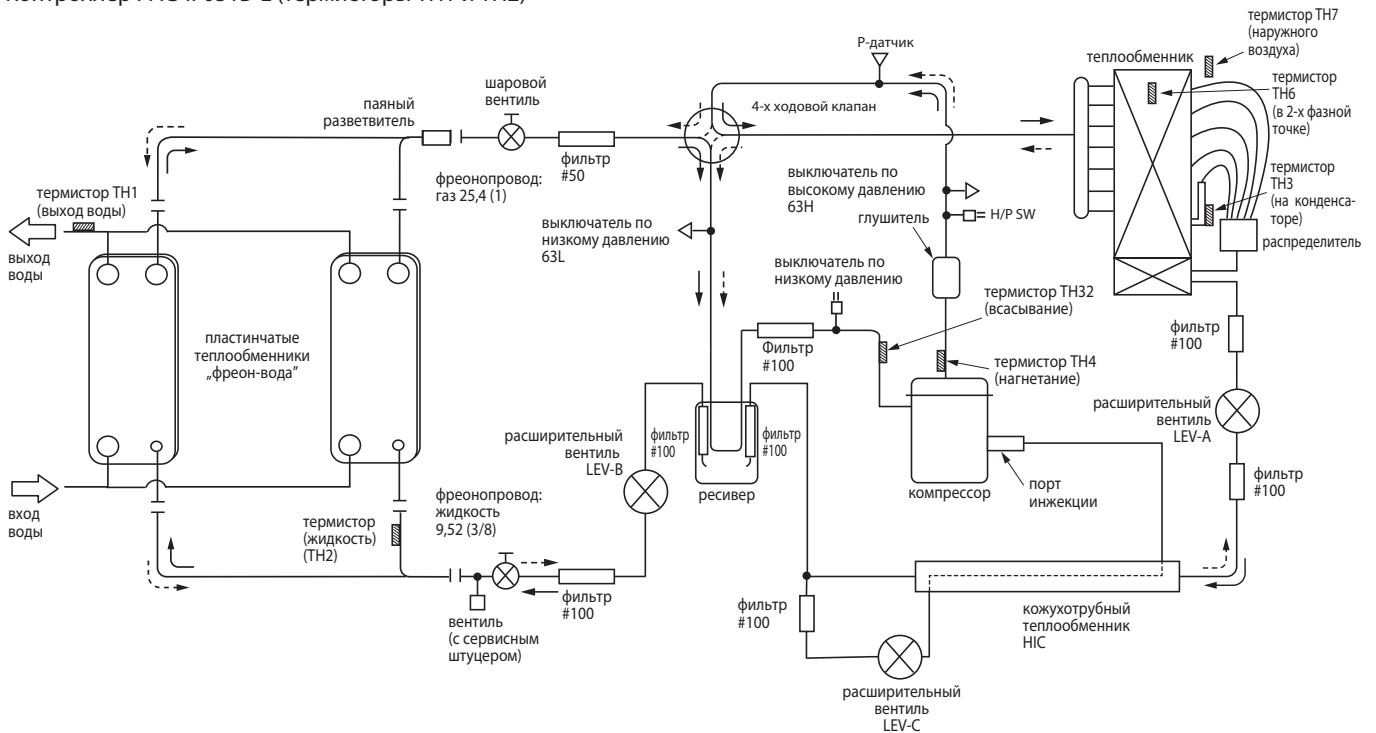

← Движение хладагента в режиме охлаждения
- - - Движение хладагента в режиме обогрева

8. Производительность

Технические данные Mr. Slim (R410A)

Холодопроизводительность PEAD-RP71JA / PUNZ-HRP71VHA2R1

в помещении		Наружная температура (°C DB)											
		20				25				30			
°C DB	°C WB	CA	SHC	SHF	P.C.	CA	SHC	SHF	P.C.	CA	SHC	SHF	P.C.
20	16	7,029	5,131	0,73	1,72	6,816	4,976	0,73	1,82	6,603	4,82	0,73	1,92
20	18	7,526	4,591	0,61	1,75	7,313	4,461	0,61	1,85	7,065	4,309	0,61	1,98
20	20	8,094	3,966	0,49	1,81	7,917	3,879	0,49	1,89	7,704	3,775	0,49	2,02
22	16	7,029	5,693	0,81	1,72	6,816	5,521	0,81	1,82	6,603	5,348	0,81	1,92
22	18	7,526	5,193	0,69	1,75	7,313	5,046	0,69	1,85	7,065	4,875	0,69	1,98
22	20	8,094	4,614	0,57	1,81	7,917	4,512	0,57	1,89	7,704	4,391	0,57	2,02
24	16	7,029	6,256	0,89	1,72	6,816	6,066	0,89	1,82	6,603	5,877	0,89	1,92
24	18	7,526	5,795	0,77	1,75	7,313	5,631	0,77	1,85	7,065	5,44	0,77	1,98
24	20	8,094	5,261	0,65	1,81	7,917	5,146	0,65	1,89	7,704	5,007	0,65	2,02
24	22	8,627	4,572	0,53	1,85	8,449	4,478	0,53	1,96	8,236	4,365	0,53	2,09
26	16	7,029	6,818	0,97	1,72	6,816	6,612	0,97	1,82	6,603	6,405	0,97	1,92
26	18	7,526	6,397	0,85	1,75	7,313	6,216	0,85	1,85	7,065	6,005	0,85	1,98
26	20	8,094	5,909	0,73	1,81	7,917	5,779	0,73	1,89	7,704	5,624	0,73	2,02
26	22	8,627	5,262	0,61	1,85	8,449	5,154	0,61	1,96	8,236	5,024	0,61	2,09
27	16	7,029	7,029	1,00	1,72	6,816	6,816	1,00	1,82	6,603	6,603	1,00	1,92
27	18	7,526	6,698	0,89	1,75	7,313	6,509	0,89	1,85	7,065	6,287	0,89	1,98
27	20	8,094	6,232	0,77	1,81	7,917	6,096	0,77	1,89	7,704	5,932	0,77	2,02
27	22	8,627	5,607	0,65	1,85	8,449	5,492	0,65	1,96	8,236	5,353	0,65	2,09
28	16	7,029	7,029	1,00	1,72	6,816	6,816	1,00	1,82	6,603	6,603	1,00	1,92
28	18	7,526	6,999	0,93	1,75	7,313	6,801	0,93	1,85	7,065	6,57	0,93	1,98
28	20	8,094	6,556	0,81	1,81	7,917	6,412	0,81	1,89	7,704	6,24	0,81	2,02
28	22	8,627	5,952	0,69	1,85	8,449	5,83	0,69	1,96	8,236	5,683	0,69	2,09
30	16	7,029	7,029	1,00	1,72	6,816	6,816	1,00	1,82	6,603	6,603	1,00	1,92
30	18	7,526	7,526	1,00	1,75	7,313	7,313	1,00	1,85	7,065	7,065	1,00	1,98
30	20	8,094	7,204	0,89	1,81	7,917	7,046	0,89	1,89	7,704	6,856	0,89	2,02
30	22	8,627	6,642	0,77	1,85	8,449	6,506	0,77	1,96	8,236	6,342	0,77	2,09
32	16	7,029	7,029	1,00	1,72	6,816	6,816	1,00	1,82	6,603	6,603	1,00	1,92
32	18	7,526	7,526	1,00	1,75	7,313	7,313	1,00	1,85	7,065	7,065	1,00	1,98
32	20	8,094	7,851	0,97	1,81	7,917	7,679	0,97	1,89	7,704	7,472	0,97	2,02
32	22	8,627	7,333	0,85	1,85	8,449	7,182	0,85	1,96	8,236	7,001	0,85	2,09
34	16	7,029	7,029	1,00	1,72	6,816	6,816	1,00	1,82	6,603	6,603	1,00	1,92
34	18	7,526	7,526	1,00	1,75	7,313	7,313	1,00	1,85	7,065	7,065	1,00	1,98
34	20	8,094	8,094	1,00	1,81	7,917	7,917	1,00	1,89	7,704	7,704	1,00	2,02
34	22	8,627	8,023	0,93	1,85	8,449	7,858	0,93	1,96	8,236	7,659	0,93	2,09

в помещении		Наружная температура (°C DB)											
		35				40				45			
°C DB	°C WB	CA	SHC	SHF	P.C.	CA	SHC	SHF	P.C.	CA	SHC	SHF	P.C.
20	16	6,319	4,613	0,73	2,06	6,035	4,406	0,73	2,21	5,751	4,198	0,73	2,40
20	18	6,816	4,158	0,61	2,12	6,603	4,028	0,61	2,28	6,177	3,768	0,61	2,45
20	20	7,384	3,618	0,49	2,17	7,1	3,479	0,49	2,32	6,674	3,27	0,49	2,49
22	16	6,319	5,118	0,81	2,06	6,035	4,888	0,81	2,21	5,751	4,658	0,81	2,40
22	18	6,816	4,703	0,69	2,12	6,603	4,556	0,69	2,28	6,177	4,262	0,69	2,45
22	20	7,384	4,209	0,57	2,17	7,1	4,047	0,57	2,32	6,674	3,804	0,57	2,49
24	16	6,319	5,624	0,89	2,06	6,035	5,371	0,89	2,21	5,751	5,118	0,89	2,40
24	18	6,816	5,248	0,77	2,12	6,603	5,084	0,77	2,28	6,177	4,756	0,77	2,45
24	20	7,384	4,8	0,65	2,17	7,1	4,615	0,65	2,32	6,674	4,338	0,65	2,49
24	22	7,952	4,215	0,53	2,21	7,668	4,064	0,53	2,39	7,242	3,838	0,53	2,54
26	16	6,319	6,129	0,97	2,06	6,035	5,854	0,97	2,21	5,751	5,578	0,97	2,40
26	18	6,816	5,794	0,85	2,12	6,603	5,613	0,85	2,28	6,177	5,25	0,85	2,45
26	20	7,384	5,39	0,73	2,17	7,1	5,183	0,73	2,32	6,674	4,872	0,73	2,49
26	22	7,952	4,851	0,61	2,21	7,668	4,677	0,61	2,39	7,242	4,418	0,61	2,54
27	16	6,319	6,319	1,00	2,06	6,035	6,035	1,00	2,21	5,751	5,751	1,00	2,40
27	18	6,816	6,066	0,89	2,12	6,603	5,877	0,89	2,28	6,177	5,498	0,89	2,45
27	20	7,384	5,686	0,77	2,17	7,1	5,467	0,77	2,32	6,674	5,139	0,77	2,49
27	22	7,952	5,169	0,65	2,21	7,668	4,984	0,65	2,39	7,242	4,707	0,65	2,54
28	16	6,319	6,319	1,00	2,06	6,035	6,035	1,00	2,21	5,751	5,751	1,00	2,40
28	18	6,816	6,339	0,93	2,12	6,603	6,141	0,93	2,28	6,177	5,745	0,93	2,45
28	20	7,384	5,981	0,81	2,17	7,1	5,751	0,81	2,32	6,674	5,406	0,81	2,49
28	22	7,952	5,487	0,69	2,21	7,668	5,291	0,69	2,39	7,242	4,997	0,69	2,54
30	16	6,319	6,319	1,00	2,06	6,035	6,035	1,00	2,21	5,751	5,751	1,00	2,40
30	18	6,816	6,816	1,00	2,12	6,603	6,603	1,00	2,28	6,177	6,177	1,00	2,45
30	20	7,384	6,572	0,89	2,17	7,1	6,319	0,89	2,32	6,674	5,94	0,89	2,49
30	22	7,952	6,123	0,77	2,21	7,668	5,904	0,77	2,39	7,242	5,576	0,77	2,54
32	16	6,319	6,319	1,00	2,06	6,035	6,035	1,00	2,21	5,751	5,751	1,00	2,40
32	18	6,816	6,816	1,00	2,12	6,603	6,603	1,00	2,28	6,177	6,177	1,00	2,45
32	20	7,384	7,162	0,97	2,17	7,1	6,887	0,97	2,32	6,674	6,474	0,97	2,49
32	22	7,952	6,759	0,85	2,21	7,668	6,518	0,85	2,39	7,242	6,156	0,85	2,54
34	16	6,319	6,319	1,00	2,06	6,035	6,035	1,00	2,21	5,751	5,751	1,00	2,40
34	18	6,816	6,816	1,00	2,12	6,603	6,603	1,00	2,28	6,177	6,177	1,00	2,45
34	20	7,384	7,384	1,00	2,17	7,1	7,1	1,00	2,32	6,674	6,674	1,00	2,49
34	22	7,952	7,395	0,93	2,21	7,668	7,131	0,93	2,39	7,242	6,735	0,93	2,54

Примечания:

CA: Полная производительность (кВт)
P.C: Потребляемая мощность (кВт)

SHC: Производительность по явной теплоте (кВт)
SHF: Коэф. производительности по явной теплоте

DB: по сухому термометру
WB: по мокрому термометру

8. Производительность

Технические данные Mr. Slim (R410A)

Холодопроизводительность PEAD-RP100JA / PUHZ-HRP100VHA2R1, PUHZ-HRP100YHA2R1

в помещении		Наружная температура (°C DB)											
		20				25				30			
°C DB	°C WB	CA	SHC	SHF	P.C.	CA	SHC	SHF	P.C.	CA	SHC	SHF	P.C.
20	16	9,9	7,128	0,72	2,45	9,6	6,912	0,72	2,59	9,3	6,696	0,72	2,74
20	18	10,6	6,36	0,60	2,49	10,3	6,18	0,60	2,63	9,95	5,97	0,60	2,82
20	20	11,4	5,472	0,48	2,57	11,15	5,352	0,48	2,69	10,85	5,208	0,48	2,88
22	16	9,9	7,92	0,80	2,45	9,6	7,68	0,80	2,59	9,3	7,44	0,80	2,74
22	18	10,6	7,208	0,68	2,49	10,3	7,004	0,68	2,63	9,95	6,766	0,68	2,82
22	20	11,4	6,384	0,56	2,57	11,15	6,244	0,56	2,69	10,85	6,076	0,56	2,88
24	16	9,9	8,712	0,88	2,45	9,6	8,448	0,88	2,59	9,3	8,184	0,88	2,74
24	18	10,6	8,056	0,76	2,49	10,3	7,828	0,76	2,63	9,95	7,562	0,76	2,82
24	20	11,4	7,296	0,64	2,57	11,15	7,136	0,64	2,69	10,85	6,944	0,64	2,88
24	22	12,15	6,318	0,52	2,63	11,9	6,188	0,52	2,78	11,6	6,032	0,52	2,97
26	16	9,9	9,504	0,96	2,45	9,6	9,216	0,96	2,59	9,3	8,928	0,96	2,74
26	18	10,6	8,904	0,84	2,49	10,3	8,652	0,84	2,63	9,95	8,358	0,84	2,82
26	20	11,4	8,208	0,72	2,57	11,15	8,028	0,72	2,69	10,85	7,812	0,72	2,88
26	22	12,15	7,29	0,60	2,63	11,9	7,14	0,60	2,78	11,6	6,96	0,60	2,97
27	16	9,9	9,9	1,00	2,45	9,6	9,6	1,00	2,59	9,3	9,3	1,00	2,74
27	18	10,6	9,328	0,88	2,49	10,3	9,064	0,88	2,63	9,95	8,756	0,88	2,82
27	20	11,4	8,664	0,76	2,57	11,15	8,474	0,76	2,69	10,85	8,246	0,76	2,88
27	22	12,15	7,776	0,64	2,63	11,9	7,616	0,64	2,78	11,6	7,424	0,64	2,97
28	16	9,9	9,9	1,00	2,45	9,6	9,6	1,00	2,59	9,3	9,3	1,00	2,74
28	18	10,6	9,752	0,92	2,49	10,3	9,476	0,92	2,63	9,95	9,154	0,92	2,82
28	20	11,4	9,12	0,80	2,57	11,15	8,92	0,80	2,69	10,85	8,68	0,80	2,88
28	22	12,15	8,262	0,68	2,63	11,9	8,092	0,68	2,78	11,6	7,888	0,68	2,97
30	16	9,9	9,9	1,00	2,45	9,6	9,6	1,00	2,59	9,3	9,3	1,00	2,74
30	18	10,6	10,6	1,00	2,49	10,3	10,3	1,00	2,63	9,95	9,95	1,00	2,82
30	20	11,4	10,032	0,88	2,57	11,15	9,812	0,88	2,69	10,85	9,548	0,88	2,88
30	22	12,15	9,234	0,76	2,63	11,9	9,044	0,76	2,78	11,6	8,816	0,76	2,97
32	16	9,9	9,9	1,00	2,45	9,6	9,6	1,00	2,59	9,3	9,3	1,00	2,74
32	18	10,6	10,6	1,00	2,49	10,3	10,3	1,00	2,63	9,95	9,95	1,00	2,82
32	20	11,4	10,944	0,96	2,57	11,15	10,704	0,96	2,69	10,85	10,416	0,96	2,88
32	22	12,15	10,206	0,84	2,63	11,9	9,996	0,84	2,78	11,6	9,744	0,84	2,97
34	16	9,9	9,9	1,00	2,45	9,6	9,6	1,00	2,59	9,3	9,3	1,00	2,74
34	18	10,6	10,6	1,00	2,49	10,3	10,3	1,00	2,63	9,95	9,95	1,00	2,82
34	20	11,4	11,4	1,00	2,57	11,15	11,15	1,00	2,69	10,85	10,85	1,00	2,88
34	22	12,15	11,178	0,92	2,63	11,9	10,948	0,92	2,78	11,6	10,672	0,92	2,97

в помещении		Наружная температура (°C DB)											
		35				40				45			
°C DB	°C WB	CA	SHC	SHF	P.C.	CA	SHC	SHF	P.C.	CA	SHC	SHF	P.C.
20	16	8,9	6,408	0,72	2,94	8,5	6,12	0,72	3,15	8,1	5,832	0,72	3,41
20	18	9,6	5,76	0,60	3,01	9,3	5,58	0,60	3,24	8,7	5,22	0,60	3,49
20	20	10,4	4,992	0,48	3,09	10	4,8	0,48	3,30	9,4	4,512	0,48	3,55
22	16	8,9	7,12	0,80	2,94	8,5	6,8	0,80	3,15	8,1	6,48	0,80	3,41
22	18	9,6	6,528	0,68	3,01	9,3	6,324	0,68	3,24	8,7	5,916	0,68	3,49
22	20	10,4	5,824	0,56	3,09	10	5,6	0,56	3,30	9,4	5,264	0,56	3,55
24	16	8,9	7,832	0,88	2,94	8,5	7,48	0,88	3,15	8,1	7,128	0,88	3,41
24	18	9,6	7,296	0,76	3,01	9,3	7,068	0,76	3,24	8,7	6,612	0,76	3,49
24	20	10,4	6,656	0,64	3,09	10	6,4	0,64	3,30	9,4	6,016	0,64	3,55
24	22	11,2	5,824	0,52	3,15	10,8	5,616	0,52	3,40	10,2	5,304	0,52	3,61
26	16	8,9	8,544	0,96	2,94	8,5	8,16	0,96	3,15	8,1	7,776	0,96	3,41
26	18	9,6	8,064	0,84	3,01	9,3	7,812	0,84	3,24	8,7	7,308	0,84	3,49
26	20	10,4	7,488	0,72	3,09	10	7,2	0,72	3,30	9,4	6,768	0,72	3,55
26	22	11,2	6,72	0,60	3,15	10,8	6,48	0,60	3,40	10,2	6,12	0,60	3,61
27	16	8,9	8,9	1,00	2,94	8,5	8,5	1,00	3,15	8,1	8,1	1,00	3,41
27	18	9,6	8,448	0,88	3,01	9,3	8,184	0,88	3,24	8,7	7,656	0,88	3,49
27	20	10,4	7,904	0,76	3,09	10	7,6	0,76	3,30	9,4	7,144	0,76	3,55
27	22	11,2	7,168	0,64	3,15	10,8	6,912	0,64	3,40	10,2	6,528	0,64	3,61
28	16	8,9	8,9	1,00	2,94	8,5	8,5	1,00	3,15	8,1	8,1	1,00	3,41
28	18	9,6	8,832	0,92	3,01	9,3	8,556	0,92	3,24	8,7	8,004	0,92	3,49
28	20	10,4	8,32	0,80	3,09	10	8	0,80	3,30	9,4	7,52	0,80	3,55
28	22	11,2	7,616	0,68	3,15	10,8	7,344	0,68	3,40	10,2	6,936	0,68	3,61
30	16	8,9	8,9	1,00	2,94	8,5	8,5	1,00	3,15	8,1	8,1	1,00	3,41
30	18	9,6	9,6	1,00	3,01	9,3	9,3	1,00	3,24	8,7	8,7	1,00	3,49
30	20	10,4	9,152	0,88	3,09	10	8,8	0,88	3,30	9,4	8,272	0,88	3,55
30	22	11,2	8,512	0,76	3,15	10,8	8,208	0,76	3,40	10,2	7,752	0,76	3,61
32	16	8,9	8,9	1,00	2,94	8,5	8,5	1,00	3,15	8,1	8,1	1,00	3,41
32	18	9,6	9,6	1,00	3,01	9,3	9,3	1,00	3,24	8,7	8,7	1,00	3,49
32	20	10,4	9,984	0,96	3,09	10	9,6	0,96	3,30	9,4	9,024	0,96	3,55
32	22	11,2	9,408	0,84	3,15	10,8	9,072	0,84	3,40	10,2	8,568	0,84	3,61
34	16	8,9	8,9	1,00	2,94	8,5	8,5	1,00	3,15	8,1	8,1	1,00	3,41
34	18	9,6	9,6	1,00	3,01	9,3	9,3	1,00	3,24	8,7	8,7	1,00	3,49
34	20	10,4	10,4	1,00	3,09	10	10	1,00	3,30	9,4	9,4	1,00	3,55
34	22	11,2	10,304	0,92	3,15	10,8	9,936	0,92	3,40	10,2	9,384	0,92	3,61

Примечания:

CA: Полная производительность (кВт)

SHC: Производительность по явной теплоте (кВт)

DB: по сухому термометру

P.C: Потребляемая мощность (кВт)

SHF: Коэфф. производительности по явной теплоте

WB: по мокрому термометру

8. Производительность

Технические данные Mr. Slim (R410A)

Холодопроизводительность PEAD-RP125JA / PUNZ-HRP125YHA2R1

в помещении		Наружная температура (°C DB)											
		20				25				30			
°C DB	°C WB	CA	SHC	SHF	P.C.	CA	SHC	SHF	P.C.	CA	SHC	SHF	P.C.
20	16	12,375	9,158	0,74	3,11	12	8,88	0,74	3,29	11,625	8,603	0,74	3,48
20	18	13,25	8,215	0,62	3,17	12,875	7,983	0,62	3,35	12,438	7,711	0,62	3,58
20	20	14,25	7,125	0,50	3,27	13,938	6,969	0,50	3,42	13,563	6,781	0,50	3,66
22	16	12,375	10,148	0,82	3,11	12	9,84	0,82	3,29	11,625	9,533	0,82	3,48
22	18	13,25	9,275	0,70	3,17	12,875	9,013	0,70	3,35	12,438	8,706	0,70	3,58
22	20	14,25	8,265	0,58	3,27	13,938	8,084	0,58	3,42	13,563	7,866	0,58	3,66
24	16	12,375	11,138	0,90	3,11	12	10,8	0,90	3,29	11,625	10,463	0,90	3,48
24	18	13,25	10,335	0,78	3,17	12,875	10,043	0,78	3,35	12,438	9,701	0,78	3,58
24	20	14,25	9,405	0,66	3,27	13,938	9,199	0,66	3,42	13,563	8,951	0,66	3,66
24	22	15,188	8,201	0,54	3,35	14,875	8,033	0,54	3,54	14,5	7,83	0,54	3,77
26	16	12,375	12,128	0,98	3,11	12	11,76	0,98	3,29	11,625	11,393	0,98	3,48
26	18	13,25	11,395	0,86	3,17	12,875	11,073	0,86	3,35	12,438	10,696	0,86	3,58
26	20	14,25	10,545	0,74	3,27	13,938	10,314	0,74	3,42	13,563	10,036	0,74	3,66
26	22	15,188	9,416	0,62	3,35	14,875	9,223	0,62	3,54	14,5	8,99	0,62	3,77
27	16	12,375	12,375	1,00	3,11	12	12	1,00	3,29	11,625	11,625	1,00	3,48
27	18	13,25	11,925	0,90	3,17	12,875	11,588	0,90	3,35	12,438	11,194	0,90	3,58
27	20	14,25	11,115	0,78	3,27	13,938	10,871	0,78	3,42	13,563	10,579	0,78	3,66
27	22	15,188	10,024	0,66	3,35	14,875	9,818	0,66	3,54	14,5	9,57	0,66	3,77
28	16	12,375	12,375	1,00	3,11	12	12	1,00	3,29	11,625	11,625	1,00	3,48
28	18	13,25	12,455	0,94	3,17	12,875	12,103	0,94	3,35	12,438	11,691	0,94	3,58
28	20	14,25	11,685	0,82	3,27	13,938	11,429	0,82	3,42	13,563	11,121	0,82	3,66
28	22	15,188	10,631	0,70	3,35	14,875	10,413	0,70	3,54	14,5	10,15	0,70	3,77
30	16	12,375	12,375	1,00	3,11	12	12	1,00	3,29	11,625	11,625	1,00	3,48
30	18	13,25	13,25	1,00	3,17	12,875	12,875	1,00	3,35	12,438	12,438	1,00	3,58
30	20	14,25	12,825	0,90	3,27	13,938	12,544	0,90	3,42	13,563	12,206	0,90	3,66
30	22	15,188	11,846	0,78	3,35	14,875	11,603	0,78	3,54	14,5	11,31	0,78	3,77
32	16	12,375	12,375	1,00	3,11	12	12	1,00	3,29	11,625	11,625	1,00	3,48
32	18	13,25	13,25	1,00	3,17	12,875	12,875	1,00	3,35	12,438	12,438	1,00	3,58
32	20	14,25	13,965	0,98	3,27	13,938	13,659	0,98	3,42	13,563	13,291	0,98	3,66
32	22	15,188	13,061	0,86	3,35	14,875	12,793	0,86	3,54	14,5	12,47	0,86	3,77
34	16	12,375	12,375	1,00	3,11	12	12	1,00	3,29	11,625	11,625	1,00	3,48
34	18	13,25	13,25	1,00	3,17	12,875	12,875	1,00	3,35	12,438	12,438	1,00	3,58
34	20	14,25	14,25	1,00	3,27	13,938	13,938	1,00	3,42	13,563	13,563	1,00	3,66
34	22	15,188	14,276	0,94	3,35	14,875	13,983	0,94	3,54	14,5	13,63	0,94	3,77

в помещении		Наружная температура (°C DB)											
		35				40				45			
°C DB	°C WB	CA	SHC	SHF	P.C.	CA	SHC	SHF	P.C.	CA	SHC	SHF	P.C.
20	16	11,125	8,233	0,74	3,73	10,625	7,863	0,74	4,01	10,125	7,493	0,74	4,34
20	18	12	7,44	0,62	3,83	11,625	7,208	0,62	4,12	10,875	6,743	0,62	4,43
20	20	13	6,5	0,50	3,93	12,5	6,25	0,50	4,20	11,75	5,875	0,50	4,51
22	16	11,125	9,123	0,82	3,73	10,625	8,713	0,82	4,01	10,125	8,303	0,82	4,34
22	18	12	8,4	0,70	3,83	11,625	8,138	0,70	4,12	10,875	7,613	0,70	4,43
22	20	13	7,54	0,58	3,93	12,5	7,25	0,58	4,20	11,75	6,815	0,58	4,51
24	16	11,125	10,013	0,90	3,73	10,625	9,563	0,90	4,01	10,125	9,113	0,90	4,34
24	18	12	9,36	0,78	3,83	11,625	9,068	0,78	4,12	10,875	8,483	0,78	4,43
24	20	13	8,58	0,66	3,93	12,5	8,25	0,66	4,20	11,75	7,755	0,66	4,51
24	22	14	7,56	0,54	4,01	13,5	7,29	0,54	4,32	12,75	6,885	0,54	4,59
26	16	11,125	10,903	0,98	3,73	10,625	10,413	0,98	4,01	10,125	9,923	0,98	4,34
26	18	12	10,32	0,86	3,83	11,625	9,998	0,86	4,12	10,875	9,353	0,86	4,43
26	20	13	9,62	0,74	3,93	12,5	9,25	0,74	4,20	11,75	8,695	0,74	4,51
26	22	14	8,68	0,62	4,01	13,5	8,37	0,62	4,32	12,75	7,905	0,62	4,59
27	16	11,125	11,125	1,00	3,73	10,625	10,625	1,00	4,01	10,125	10,125	1,00	4,34
27	18	12	10,8	0,90	3,83	11,625	10,463	0,90	4,12	10,875	9,788	0,90	4,43
27	20	13	10,14	0,78	3,93	12,5	9,75	0,78	4,20	11,75	9,165	0,78	4,51
27	22	14	9,24	0,66	4,01	13,5	8,91	0,66	4,32	12,75	8,415	0,66	4,59
28	16	11,125	11,125	1,00	3,73	10,625	10,625	1,00	4,01	10,125	10,125	1,00	4,34
28	18	12	11,28	0,94	3,83	11,625	10,928	0,94	4,12	10,875	10,223	0,94	4,43
28	20	13	10,66	0,82	3,93	12,5	10,25	0,82	4,20	11,75	9,635	0,82	4,51
28	22	14	9,8	0,70	4,01	13,5	9,45	0,70	4,32	12,75	8,925	0,70	4,59
30	16	11,125	11,125	1,00	3,73	10,625	10,625	1,00	4,01	10,125	10,125	1,00	4,34
30	18	12	12	1,00	3,83	11,625	11,625	1,00	4,12	10,875	10,875	1,00	4,43
30	20	13	11,7	0,90	3,93	12,5	11,25	0,90	4,20	11,75	10,575	0,90	4,51
30	22	14	10,92	0,78	4,01	13,5	10,53	0,78	4,32	12,75	9,945	0,78	4,59
32	16	11,125	11,125	1,00	3,73	10,625	10,625	1,00	4,01	10,125	10,125	1,00	4,34
32	18	12	12	1,00	3,83	11,625	11,625	1,00	4,12	10,875	10,875	1,00	4,43
32	20	13	12,74	0,98	3,93	12,5	12,25	0,98	4,20	11,75	11,515	0,98	4,51
32	22	14	12,04	0,86	4,01	13,5	11,61	0,86	4,32	12,75	10,965	0,86	4,59
34	16	11,125	11,125	1,00	3,73	10,625	10,625	1,00	4,01	10,125	10,125	1,00	4,34
34	18	12	12	1,00	3,83	11,625	11,625	1,00	4,12	10,875	10,875	1,00	4,43
34	20	13	13	1,00	3,93	12,5	12,5	1,00	4,20	11,75	11,75	1,00	4,51
34	22	14	13,16	0,94	4,01	13,5	12,69	0,94	4,32	12,75	11,985	0,94	4,59

Примечания:

CA: Полная производительность (кВт)
P.C: Потребляемая мощность (кВт)

SHC: Производительность по явной теплоте (кВт)
SHF: Коэфф. производительности по явной теплоте

DB: по сухому термометру
WB: по мокрому термометру

Теплопроизводительность

Модель	Температура в помещении, DB (°C)	Температура наружного воздуха, WB (°C)											
		-10		-5		0		5		10		15	
		CA	P.C.	CA	P.C.	CA	P.C.	CA	P.C.	CA	P.C.	CA	P.C.
PEAD-RP71JA(L)	15	8320	4.02	8320	3.70	8320	3.02	8320	2.20	9120	2.39	10080	2.54
	20	8000	4.17	8000	3.84	8000	3.18	8000	2.36	8800	2.53	9720	2.73
	25	7680	4.31	7680	3.98	7680	3.32	7680	2.53	8480	2.71	9400	2.95
PEAD-RP100JA(L)	15	11648	5.33	11648	4.90	11648	4.00	11648	2.91	12768	3.16	14112	3.36
	20	11200	5.52	11200	5.08	11200	4.22	11200	3.13	12320	3.35	13608	3.61
	25	10752	5.70	10752	5.27	10752	4.40	10752	3.35	11872	3.60	13160	3.91
PEAD-RP125JA(L)	15	14560	6.67	14560	6.13	14560	5.01	14560	3.65	15960	3.96	17640	4.21
	20	14000	6.91	14000	6.36	14000	5.28	14000	3.92	15400	4.19	17010	4.52
	25	13440	7.14	13440	6.60	13440	5.51	13440	4.19	14840	4.50	16450	4.89

Примечания:

CA: Полная производительность (Вт)
 PC: Потребляемая мощность (кВт)

DB: по сухому термометру
 WB: по мокрому термометру

Коррекция холодопроизводительности

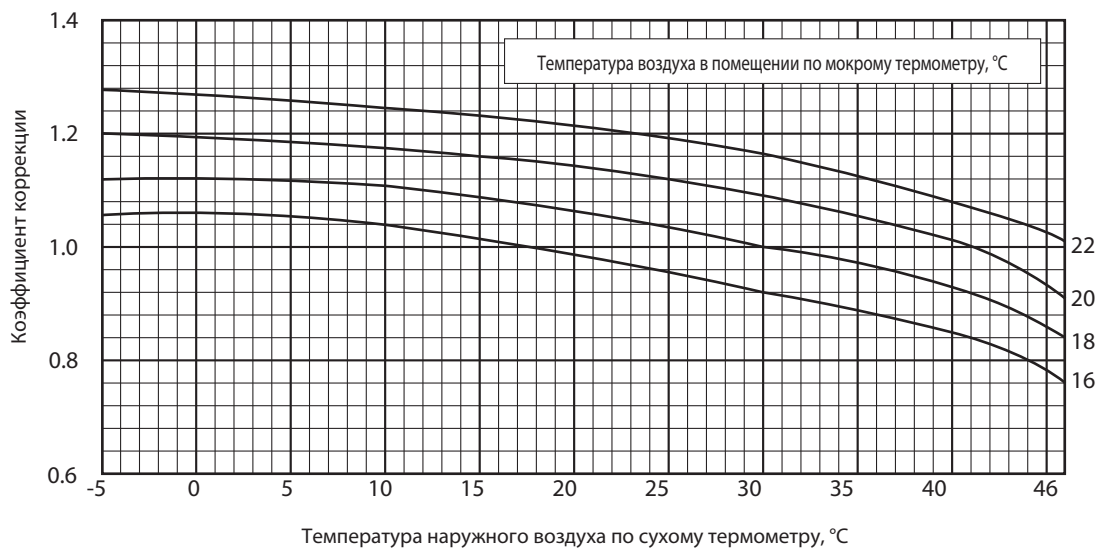

Коррекция потребляемой мощности в режиме охлаждения

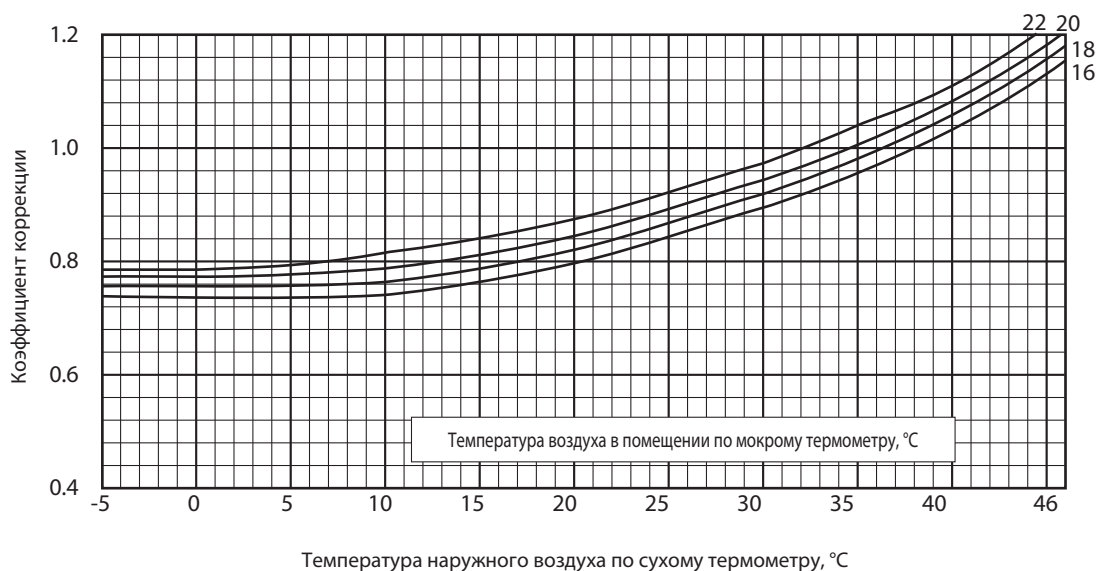

Примечание

Приведенные выше графики справедливы для режима фиксированной частоты компрессора.

Коррекция производительности по длине фреонпровода (режим охлаждения)

PUHZ-HRP71, 100VHA PUHZ-HRP100, 125YHA PUHZ-HRP200YKA

Кoeffициенты коррекции

Наружный блок	Длина фреонпровода (в одну сторону), м									
	5 м	10 м	20 м	30 м	40 м	50 м	55 м	60 м	70 м	80 м
PUHZ-HRP71VHA	1.00	0.988	0.966	0.946	0.929	0.913	0.905	0.897	0.876	0.870
PUHZ-HRP100VHA PUHZ-HRP100YHA	1.00	0.985	0.957	0.931	0.908	0.886	0.876	0.865	0.846	0.829
PUHZ-HRP125YHA	1.00	0.981	0.946	0.914	0.885	0.858	0.845	0.834	0.812	0.792
PUHZ-HRP200YKA	1.00	0.985	0.957	0.931	0.908	0.886	0.876	0.865	0.846	0.829

Коррекция теплопроизводительности

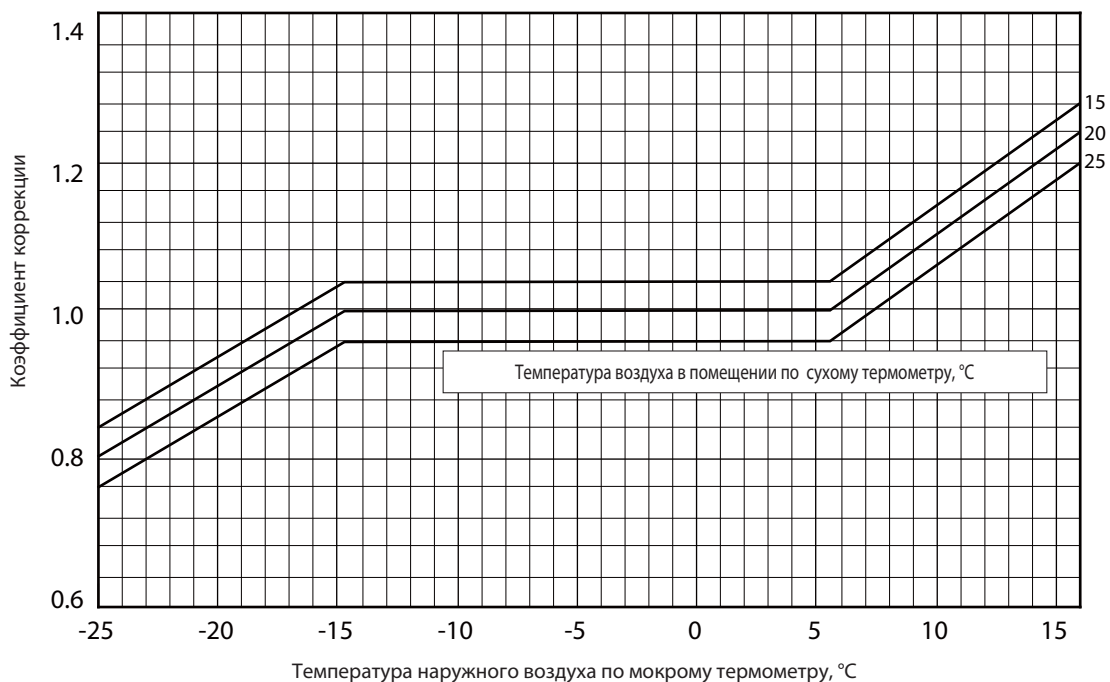

Коррекция потребляемой мощности в режиме нагрева

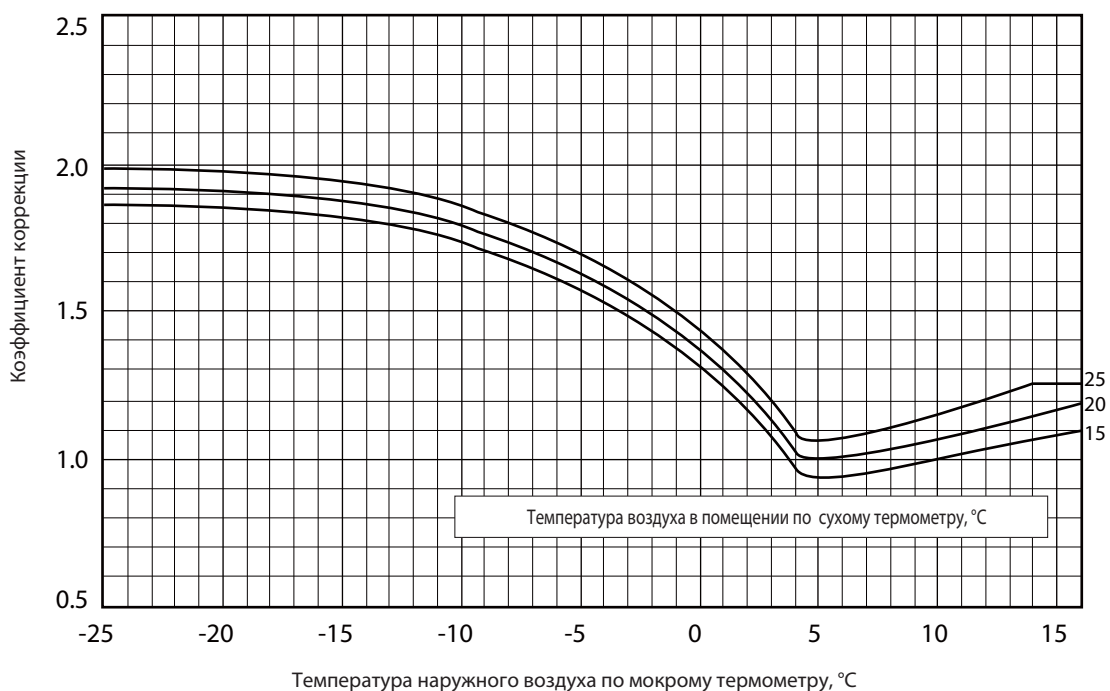

Коррекция производительности по длине фреонпровода (режим нагрева)

PUHZ-HRP71, 100VHA PUHZ-HRP100, 125YHA PUHZ-HRP200YKA

Коэффициенты коррекции

Наружный блок	Эквивалентная длина фреонпровода (в одну сторону), м									
	5 м	10 м	20 м	30 м	40 м	50 м	55 м	60 м	70 м	80 м
PUHZ-HRP71VHA PUHZ-HRP100VHA PUHZ-HRP100YHA PUHZ-HRP125YHA PUHZ-HRP200YKA	1.00	0.997	0.991	0.985	0.979	0.973	0.970	0.967	0.961	0.955

Эквивалентная длина фреонпровода (м) = реальная длина (м) + 0,3 (м) x кол-во поворотов

1. Диаметры применяемых труб и длина магистрали

1) Системы 1:1

Таблица 1. Максимальная длина магистрали

Труба жидкость, мм	наружный диаметр	Ø9.52			Ø12.7	
	толщина стенки	t0.8			t0.8	
Труба газ, мм	наружный диаметр	φ12.7	φ15.88	φ19.05	φ15.88	φ19.05
	толщина стенки	t0.8	t1.0	t1.0	t1.0	t1.0
HRP71~125		/	стандарт 50 м * [30 м]	○ 50 м [30 м]	△ 50 м [20 м]	△

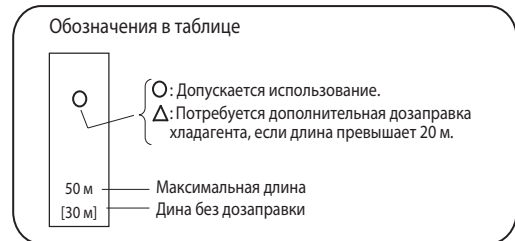

* Максимальная длина составляет 75 м при использовании новых труб.

2) Системы 1:2

Таблица 2. Максимальная длина магистрали

		HRP71 (RP35 x 2)		HRP100 (RP50 x 2)			HRP125 (RP60 x 2)		
Участок А, мм	Труба жидкость, мм	φ6.35	φ9.52	φ9.52	φ9.52	φ12.7	φ9.52	φ9.52	φ12.7
	Труба газ, мм	φ12.7	φ15.88	φ15.88	φ19.05	φ19.05	φ15.88	φ19.05	φ19.05
Участки В и С, мм	Труба жидкость, мм	φ6.35	стандарт 50 м * [30 м]	стандарт 50 м * [30 м]	○ 50 м [30 м]	△ 50 м [20 м]	/	/	/
	Труба газ, мм	φ12.7	/	/	/	/	/	/	/
	Труба жидкость, мм	φ9.52	/	○ 50 м [30 м]	○ 50 м [30 м]	○ 50 м [30 м]	△ 50 м [20 м]	стандарт 50 м * [30 м]	○ 50 м [30 м]
	Труба газ, мм	φ15.88	/	/	/	/	/	/	△ 50 м [20 м]
	Труба жидкость, мм	φ9.52	/	/	/	/	/	/	/
	Труба газ, мм	φ19.05	/	/	/	/	/	/	/

* Максимальная длина составляет 75 м при использовании новых труб.

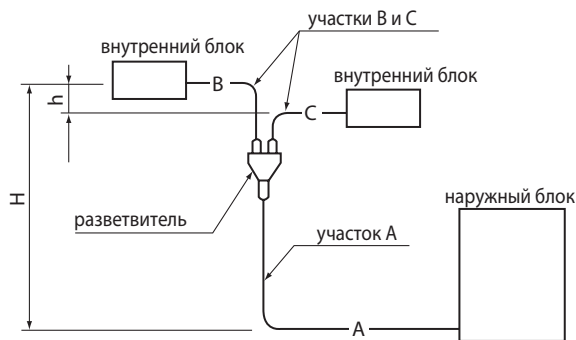

Система 1:2

Суммарная длина: A+B+C макс. 75 м

Перепад высот:

- а) H (внутренний - наружный) макс. 30 м;
- б) h (внутренний - внутренний) макс. 1 м.

Разность длин после разветвителя В-С: не более 8 м.

Количество поворотов магистрали (в одну сторону): не более 15. Не более 8 поворотов на участке от наружного до любого внутреннего блока.

2. Дозаправка хладагента

• Если диаметр жидкостной магистрали превышает стандартный на 1 типоразмер, то определите количество добавочного хладагента по таблицам 5 и 6.

Таблица 5. Диаметр жидкостной магистрали превышает стандартный на 1 типоразмер (система 1:1).

Наружный блок	Труба: жидкость	Дозаправка при длине свыше 20 м
PUHZ-HRP71-125	φ12.7	100 г на каждый 1 м (свыше 20 м)

Таблица 6. Диаметр жидкостной магистрали превышает стандартный на 1 типоразмер (система 1:2).

Наружный блок	А+В или А+С превышает 20 м
PUHZ-HRP71-125	Дозаправка $\Delta W(g) = (100 \times L1) + (60 \times L2) + (30 \times L3) - 2000$

Если в результате расчета по приведенной формуле получается отрицательное число ($\Delta W \leq 0$), то дозаправка не требуется.

L1: φ12.7 длина жидкостной трубы (м)

L2: φ9.52 длина жидкостной трубы (м)

L3: φ6.35 длина жидкостной трубы (м)

Таблица 7. Диаметр жидкостной магистрали превышает стандартный на 1 типоразмер (система 1:2).

Тип системы	Наружный блок	Допустимая длина	Заводская заправка хладагента в наружном блоке	Дозаправка при длине свыше 30 м				
				31 – 40 м	41 – 50 м	51 – 60 м	61 – 70 м	71 – 75 м
1:1	PUHZ- HRP71-125	75 м и менее	5.5 кг	0.6 кг	1.2 кг	1.8 кг	2.4 кг	

Тип системы	Наружный блок	Допустимая длина	Заводская заправка хладагента в наружном блоке	Дозаправка при длине свыше 30 м				
				31 – 40 м	41 – 50 м	51 – 60 м	61 – 70 м	71 – 75 м
1:2	PUHZ- HRP71-125	75 м и менее	5.5 кг	0.6 кг	1.2 кг	1.8 кг	2.4 кг	

3. Коррекция производительности

Производительность в режимах охлаждения и нагрева снижается в зависимости от длины магистрали хладагента (используется понятие эквивалентной длины). Если диаметр газовой трубы на 1 типоразмер меньше стандартного диаметра, то холодопроизводительность системы будет снижена. Скорректированное значение производительности можно получить с помощью графика, представленного ниже, взяв пересечение с кривой предыдущего типоразмера.

Эквивалентная длина (м) = Реальная длина (м) + Количество поворотов x 0.3 (м)

Пример расчета

Исходные данные:

Внутренние блоки RP60 x 2 (двойная мультисистема)
Наружный блок HRP125 x 1

Магистраль хладагента (используем новые трубы)

1) к наружному блоку:

- а) жидкость Ø12.7, газ Ø19.05
- б) длина участка А — 20 м.

2) к внутренним блокам:

- а) жидкость Ø9.52, газ Ø15.88
- б) длина участка В — 10 м, длина участка С — 15 м.

Расчет:

1. Расстояние до самого дальнего внутреннего блока 20 м + 15 м = 35 м.

2. Эквивалентная длина 35 м + 0.3 x 10 = 38 м.

3. Коэффициенты коррекции производительности.

Так как используется труба Ø19.05 (то есть на 1 типоразмер больше, чем стандартная (Ø15.88)), то определяем снижение производительности по графику (1).

4. Коррекция производительности.

Холодопроизводительность = Номинальное значение (см. спецификацию) x 0.89

Теплопроизводительность = Номинальное значение (см. спецификацию) x 0.98

(1) Коррекция производительности PUNZ-HRP · HA (стандартный диаметр газовой трубы)

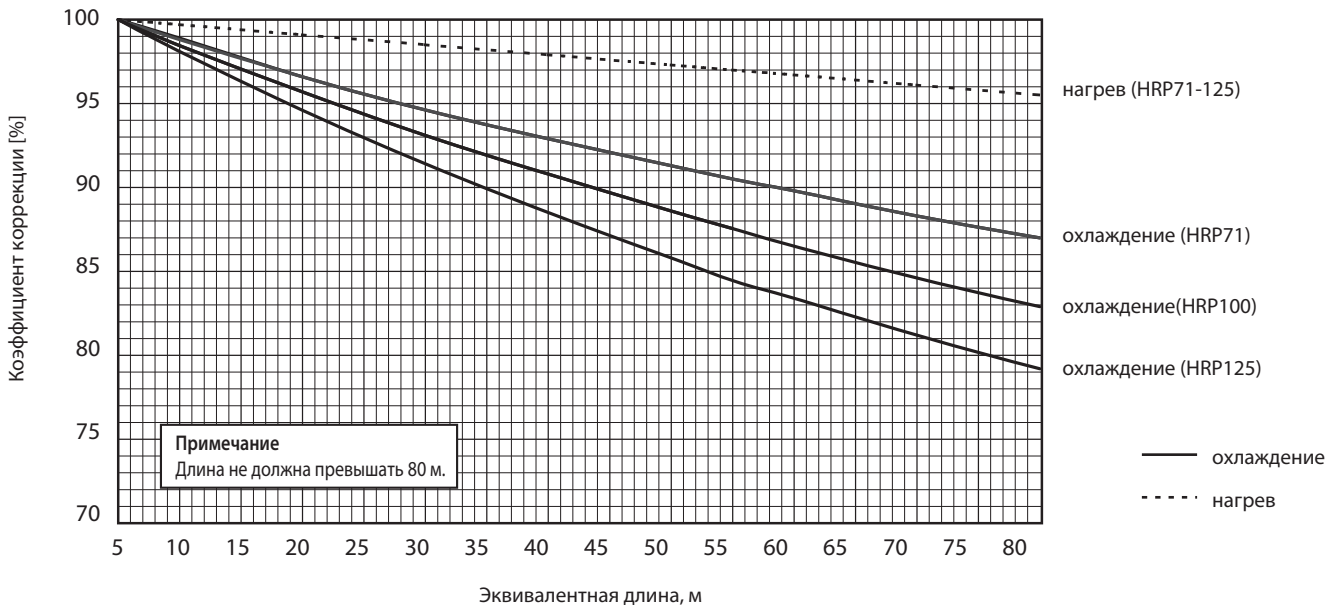

(2) Коррекция производительности PUNZ-HRP71-125HA при превышении диаметра газовой трубы относительно стандартного типоразмера

1) См. приведенный выше график для стандартного диаметра.

PUHZ-HRP71/100VHA
 PUHZ-HRP100/125YHA
 PUHZ-HRP200YKA

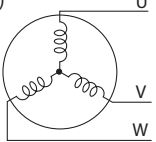
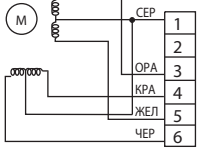
Наименование	Способ проверки и параметры													
Термисторы: TH3 - нижняя часть конденсатора, TH4 - нагнетание, TH6 - двухфазная точка, TH7 - наружная температура, TH8 - теплоотвод, TH32 - всасывание, TH33 - между конденсатором и расширительным вентилем А	Отключите разъем и измерьте сопротивление термистора тестером при температуре 10°C ~ 30°C. <table border="1" style="margin-top: 10px;"> <thead> <tr> <th colspan="2">исправен</th> <th rowspan="4">неисправен замыкание или обрыв</th> </tr> </thead> <tbody> <tr> <td>TH4</td> <td>160 кОм~410 кОм</td> </tr> <tr> <td>TH3 TH6 TH7 TH32 TH33</td> <td>4.3 кОм~9.6 кОм</td> </tr> <tr> <td>TH8</td> <td>39 кОм~105 кОм</td> </tr> </tbody> </table> <p>Примечание В наружном блоке PUHZ-HRP200YKA установлены только термисторы TH4, TH3, TH6, TH7, и TH32.</p>	исправен		неисправен замыкание или обрыв	TH4	160 кОм~410 кОм	TH3 TH6 TH7 TH32 TH33	4.3 кОм~9.6 кОм	TH8	39 кОм~105 кОм				
исправен		неисправен замыкание или обрыв												
TH4	160 кОм~410 кОм													
TH3 TH6 TH7 TH32 TH33	4.3 кОм~9.6 кОм													
TH8	39 кОм~105 кОм													
Электродвигатель вентилятора (MF1, MF2)	См. следующую страницу.													
Катушка 4-ходового клапана (21S4)	Измерьте сопротивление обмоток тестером при температуре 20°C. <table border="1" style="margin-top: 10px;"> <thead> <tr> <th>исправен</th> <th>неисправен</th> </tr> </thead> <tbody> <tr> <td>1435 ± 150 Ом</td> <td>замыкание или обрыв</td> </tr> </tbody> </table>	исправен	неисправен	1435 ± 150 Ом	замыкание или обрыв									
исправен	неисправен													
1435 ± 150 Ом	замыкание или обрыв													
Электродвигатель компрессора (MC) 	Измерьте сопротивление обмоток тестером при температуре 20°C. <table border="1" style="margin-top: 10px;"> <thead> <tr> <th colspan="3">исправен</th> <th rowspan="2">неисправен замыкание или обрыв</th> </tr> <tr> <th>HRP71, 100V</th> <th>HRP100, 125Y</th> <th>HRP200YKA</th> </tr> </thead> <tbody> <tr> <td>0.188 Ом</td> <td>0.302 Ом</td> <td>0.370 Ом</td> </tr> </tbody> </table>	исправен			неисправен замыкание или обрыв	HRP71, 100V	HRP100, 125Y	HRP200YKA	0.188 Ом	0.302 Ом	0.370 Ом			
исправен			неисправен замыкание или обрыв											
HRP71, 100V	HRP100, 125Y	HRP200YKA												
0.188 Ом	0.302 Ом	0.370 Ом												
Расширительный вентиль (LEV-A/LEV-B/LEV-C) 	Измерьте сопротивление обмоток тестером при температуре 20°C. <table border="1" style="margin-top: 10px;"> <thead> <tr> <th colspan="4">исправен</th> <th rowspan="2">неисправен замыкание или обрыв</th> </tr> <tr> <th>СЕР - ЧЕР</th> <th>СЕР - КРА</th> <th>СЕР - ЖЕЛ</th> <th>СЕР - ОРА</th> </tr> </thead> <tbody> <tr> <td colspan="4" style="text-align: center;">46 ± 3 Ом</td> </tr> </tbody> </table>	исправен				неисправен замыкание или обрыв	СЕР - ЧЕР	СЕР - КРА	СЕР - ЖЕЛ	СЕР - ОРА	46 ± 3 Ом			
исправен				неисправен замыкание или обрыв										
СЕР - ЧЕР	СЕР - КРА	СЕР - ЖЕЛ	СЕР - ОРА											
46 ± 3 Ом														
Катушка соленоидного байпасного клапана (SV)	Измерьте сопротивление обмоток тестером при температуре 20°C. <table border="1" style="margin-top: 10px;"> <thead> <tr> <th>исправен</th> <th>неисправен</th> </tr> </thead> <tbody> <tr> <td>1197 ± 10 Ом</td> <td>замыкание или обрыв</td> </tr> </tbody> </table> <p>Примечание В наружном блоке PUHZ-HRP200YKA соленоидный клапан SV1 не установлен.</p>	исправен	неисправен	1197 ± 10 Ом	замыкание или обрыв									
исправен	неисправен													
1197 ± 10 Ом	замыкание или обрыв													

PUHZ-HRP71/100VHA
PUHZ-HRP100/125YHA
PUHZ-HRP200YKA

Проверка вентилятора (электродвигателя и платы управления)

1. Примечания:

- На разъеме (CNF1, 2) присутствует высокое напряжение. Будьте осторожны при измерении.
- Не отключайте разъем при (CNF1, 2) при включенном питании. Это может привести к повреждению электродвигателя или платы управления.

2. Симптом: вентилятор наружного блока не вращается.

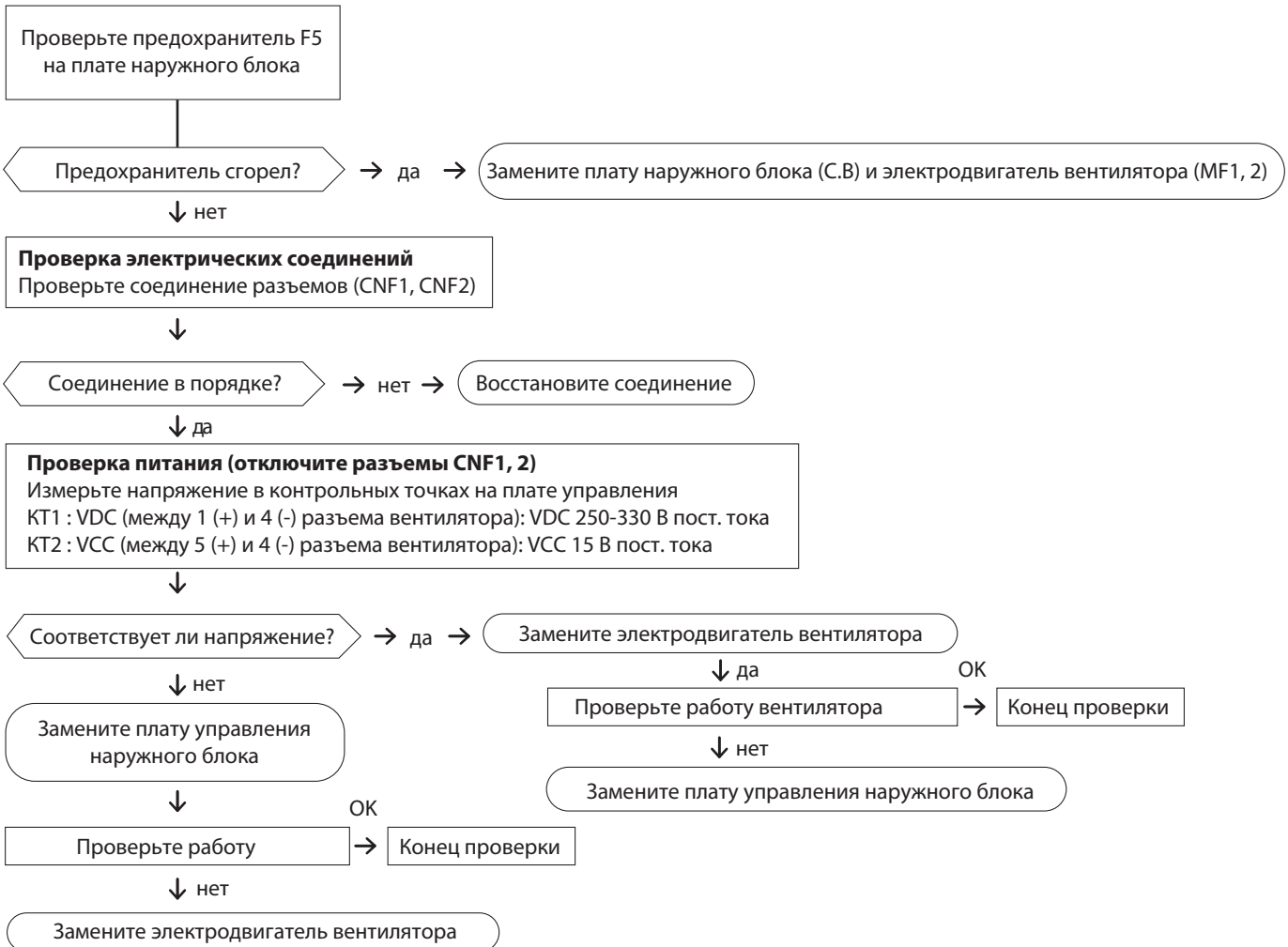

Проверка датчика высокого давления

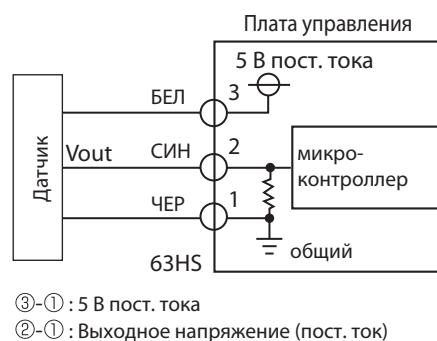
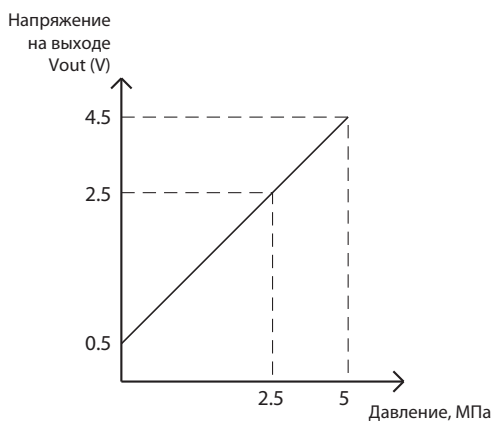

PUHZ-HRP71/100VNA
 PUHZ-HRP100/125YNA
 PUHZ-HRP200YKA

Зависимость сопротивления термисторов от температуры

Термисторы низкотемпературные

- Термистор TH3 (на конденсаторе)
- Термистор TH6 (двухфазная точка)
- Термистор TH7 (наружная температура)
- Термистор TH32 (температура всасывания)
- Термистор TH33 (между конденсатором и расширительным вентилем A)

Термистор $R_0=15\text{кОм} \pm 3\%$
 константа $B=3480 \pm 2\%$

$$R_t = 15 \exp \left\{ 3480 \cdot \left(\frac{1}{273+t} - \frac{1}{273} \right) \right\}$$

0°C	15 кОм	30°C	4.3 кОм
10°C	9.6 кОм	40°C	3.0 кОм
20°C	6.3 кОм		
25°C	5.2 кОм		

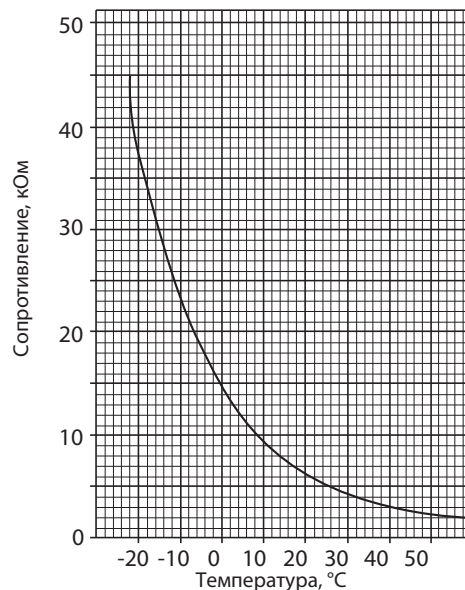

Термисторы среднетемпературные

- Термистор TH8 (теплоотвод)

Термистор $R_{50} = 17\text{кОм} \pm 2\%$
 константа $B = 4150 \pm 3\%$

$$R_t = 17 \exp \left\{ 4150 \cdot \left(\frac{1}{273+t} - \frac{1}{323} \right) \right\}$$

0°C	180 кОм
25°C	50 кОм
50°C	17 кОм
70°C	8 кОм
90°C	4 кОм

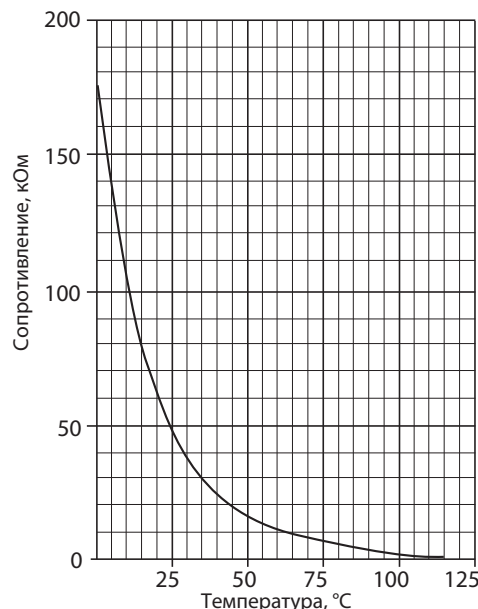

Термисторы высокотемпературные

- Термистор TH4 (нагнетание)

Термистор $R_{120} = 7.465\text{кОм} \pm 2\%$
 Константа $B = 4057 \pm 2\%$

$$R_t = 7.465 \exp \left\{ 4057 \cdot \left(\frac{1}{273+t} - \frac{1}{393} \right) \right\}$$

20°C	250 кОм	70°C	34 кОм
30°C	160 кОм	80°C	24 кОм
40°C	104 кОм	90°C	17.5 кОм
50°C	70 кОм	100°C	13.0 кОм
60°C	48 кОм	110°C	9.8 кОм

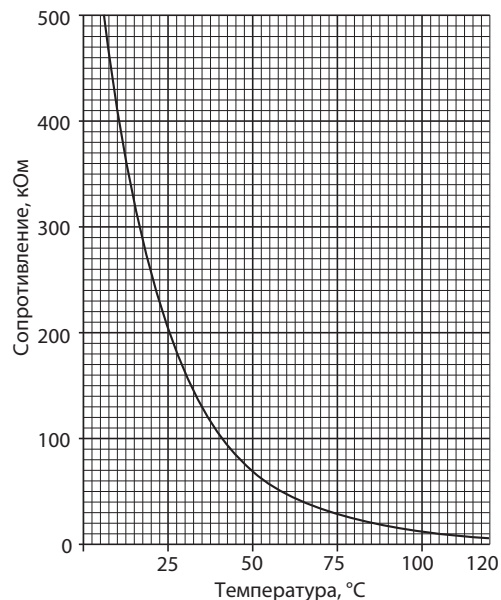

12. Контрольные точки

Технические данные Mr. Slim (R410A)

PUHZ-HRP71/100VHA2R1
PUHZ-HRP100/125YHA2R1

Плата управления

Внимание: в контрольной точке КТ1 - высокое напряжение

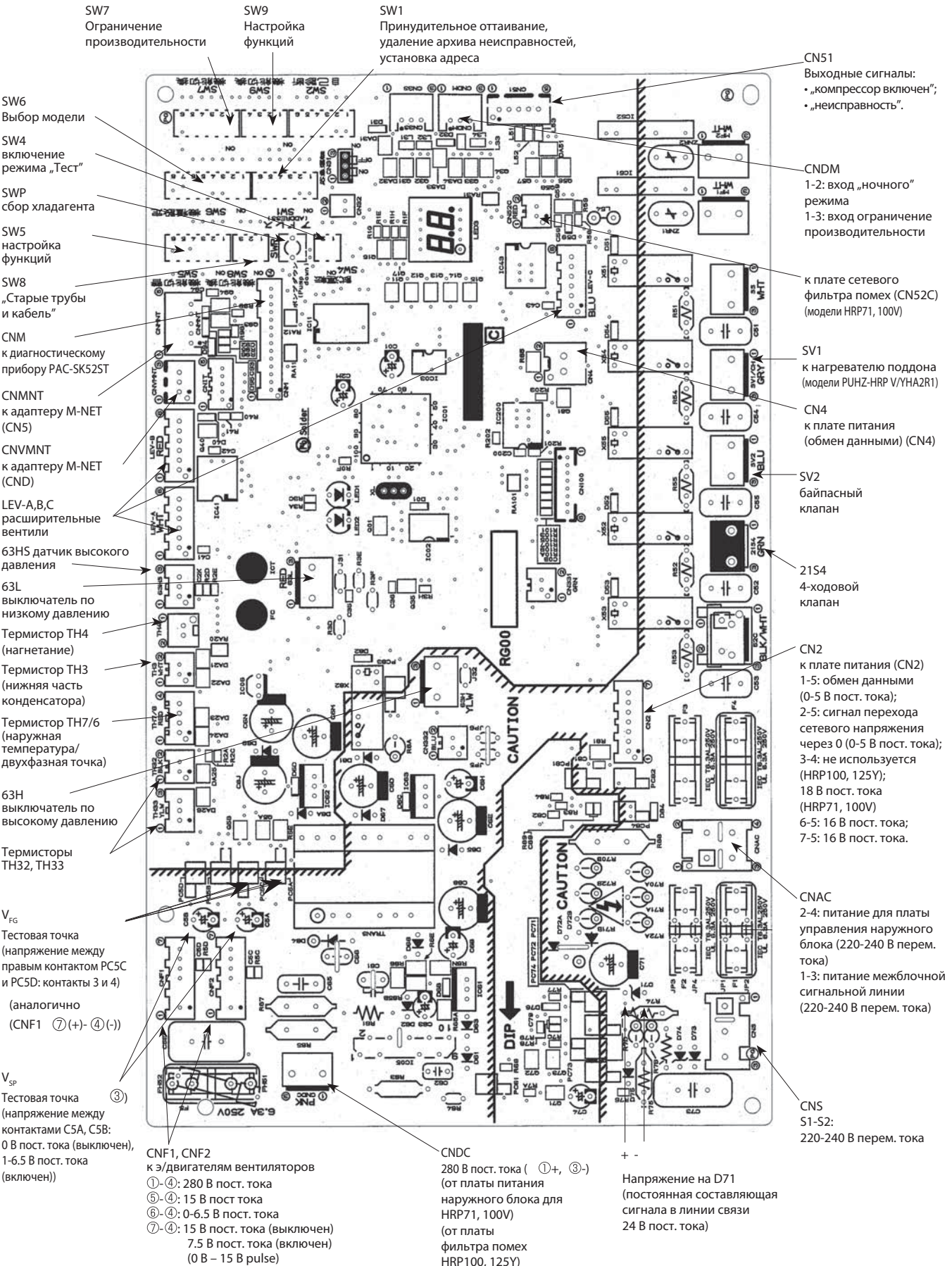

PUNZ-HRP200YKA

Плата управления

Внимание: в контрольной точке КТ1 - высокое напряжение

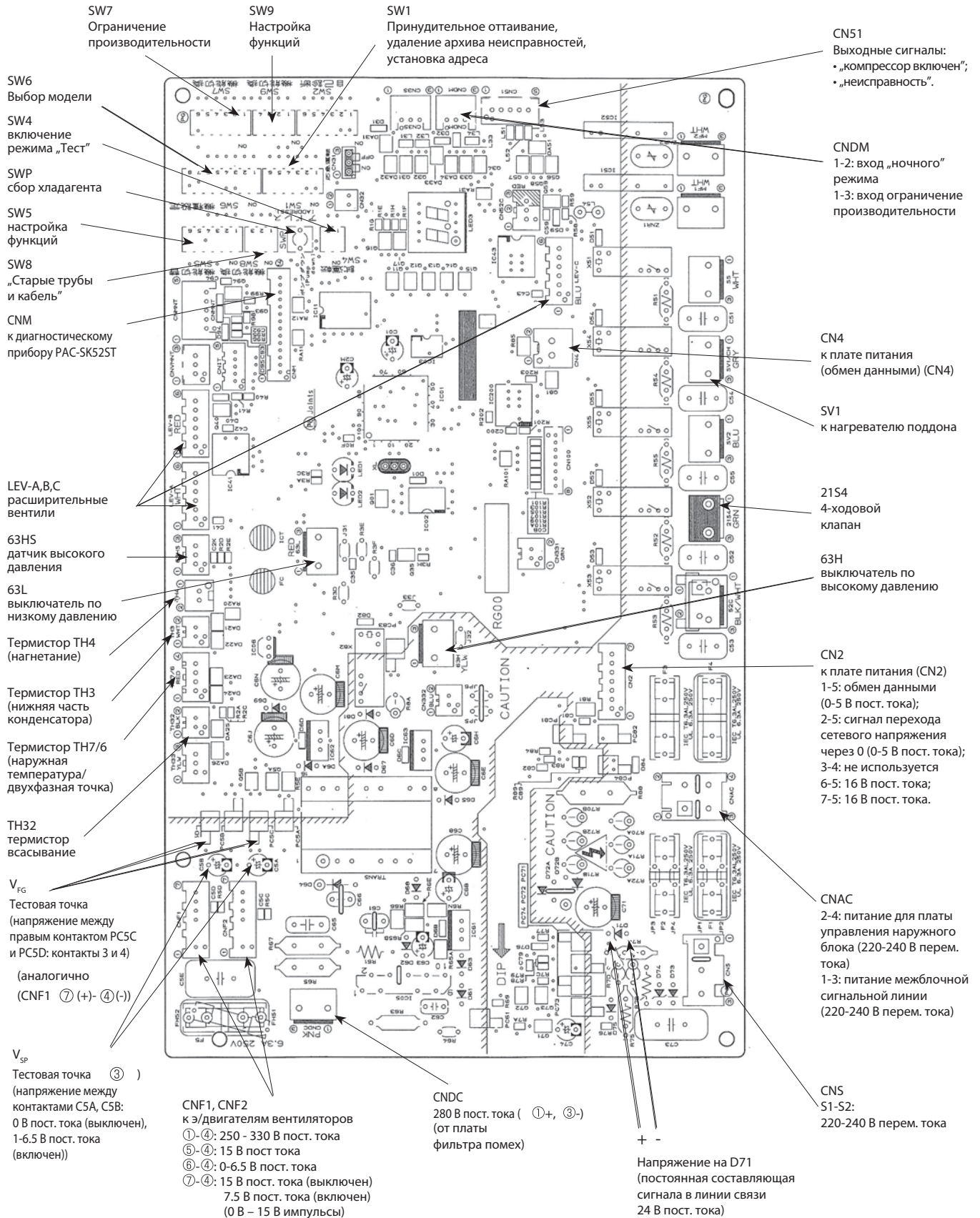

PUHZ-HRP71VHA2R1
PUHZ-HRP100VHA2R1

Плата питания наружного блока (силовой каскад)

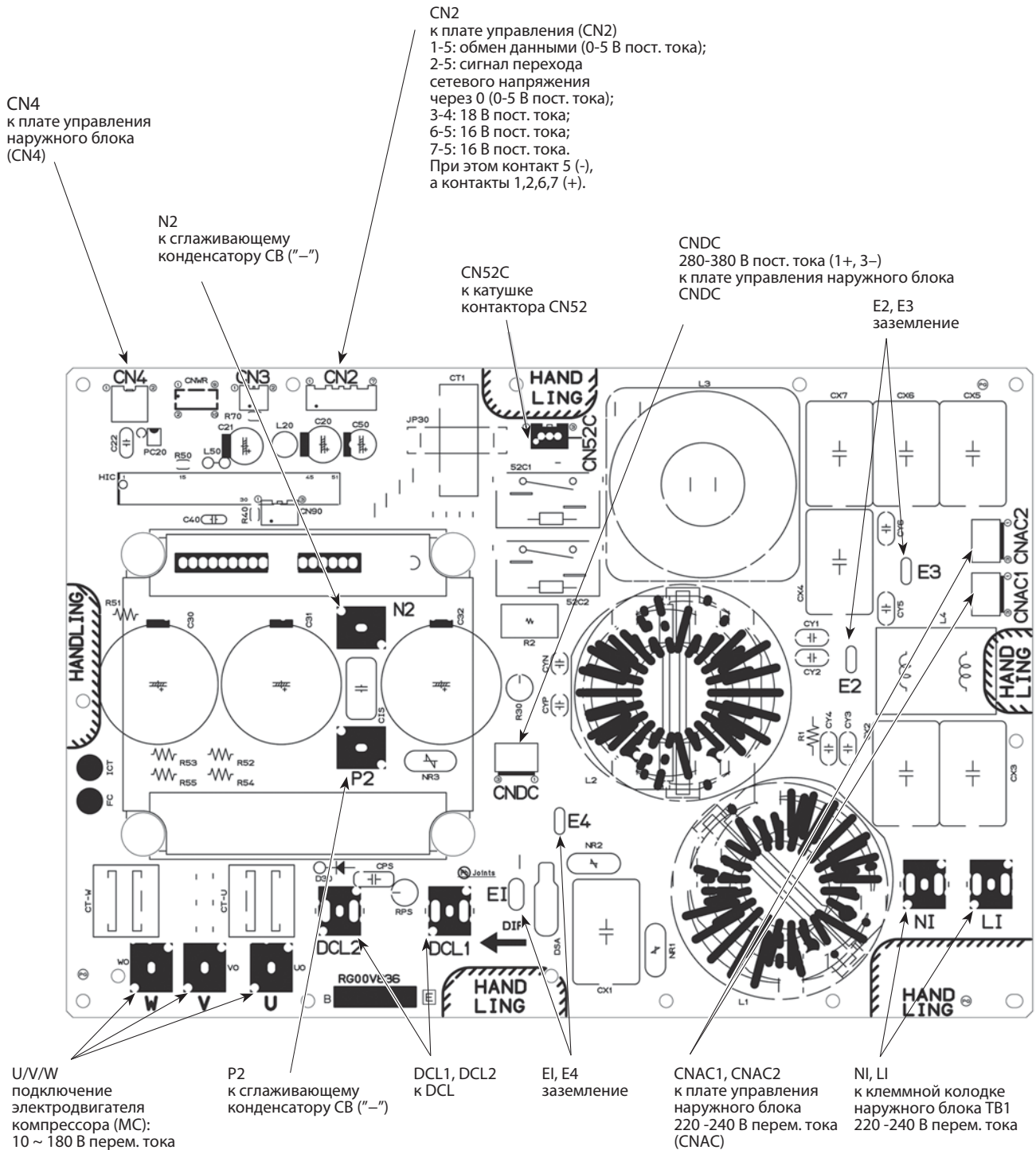

PUHZ-HRP71YHA2R1
 PUHZ-HRP100YHA2R1
 PUHZ-HRP100YKA

Плата питания наружного блока (силовой каскад)

Первичная проверка интегральных модулей

Проверьте сопротивление между указанными клеммами. Обычно о неисправности свидетельствует короткое замыкание между клеммами:

1. Проверка диодного модуля

L1 - P1 , L2 - P1 , L3 - P1 , L1 - N1 , L2 - N1 , L3 - N1

2. Проверка интегрального модуля IGBT

P2 - U , P2 - V , P2 - W , N2 - U , N2 - V , N2 - W

Примечание: L1 L2 L3 N1 N2 P1 P2 U V W
 Указанные символы отсутствуют на плате.

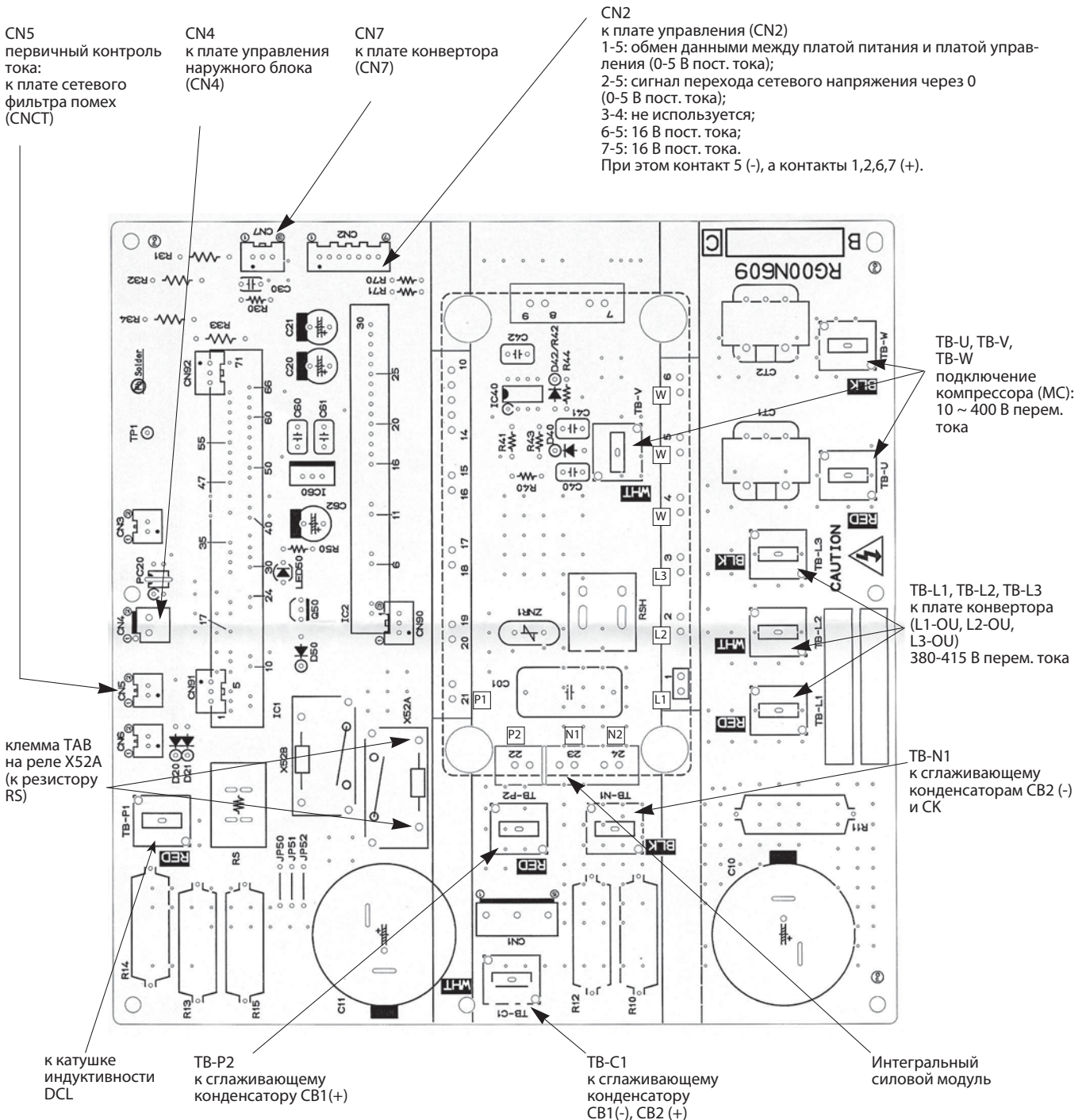

PUHZ-HRP100/125YHA2R1

Плата конвертера

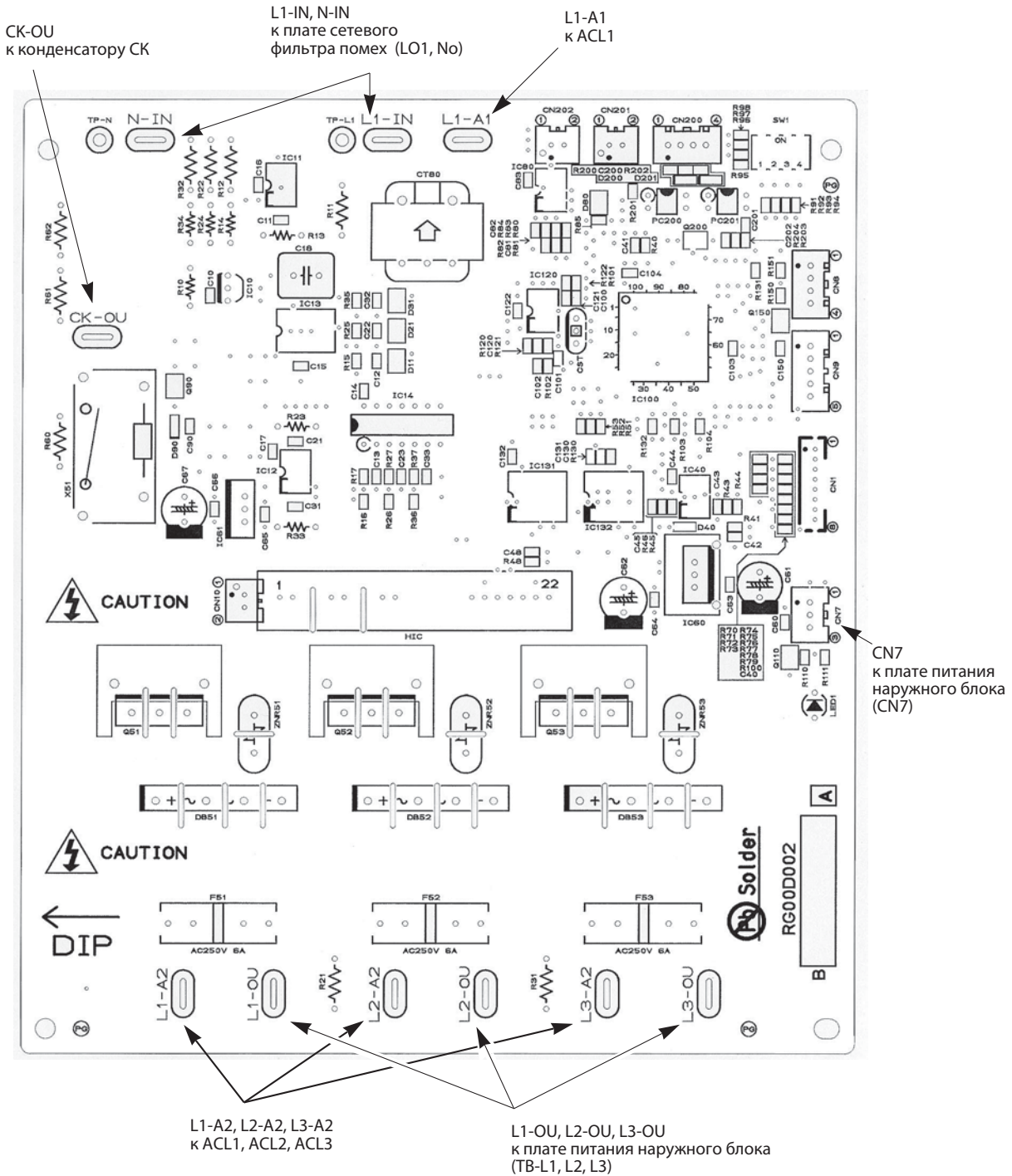

12. Контрольные точки

PUHZ-HRP200YKA

Плата фильтра сетевых помех

L11, L12, L13, NI
 электропитание - вход
 L11-L12/L1-L13/L13-L11: 380/400/415 В перем. тока
 L11-NI/L12-NI/L13-NI: 220/230/240 В перем. тока
 (к клеммной колодке TB1)

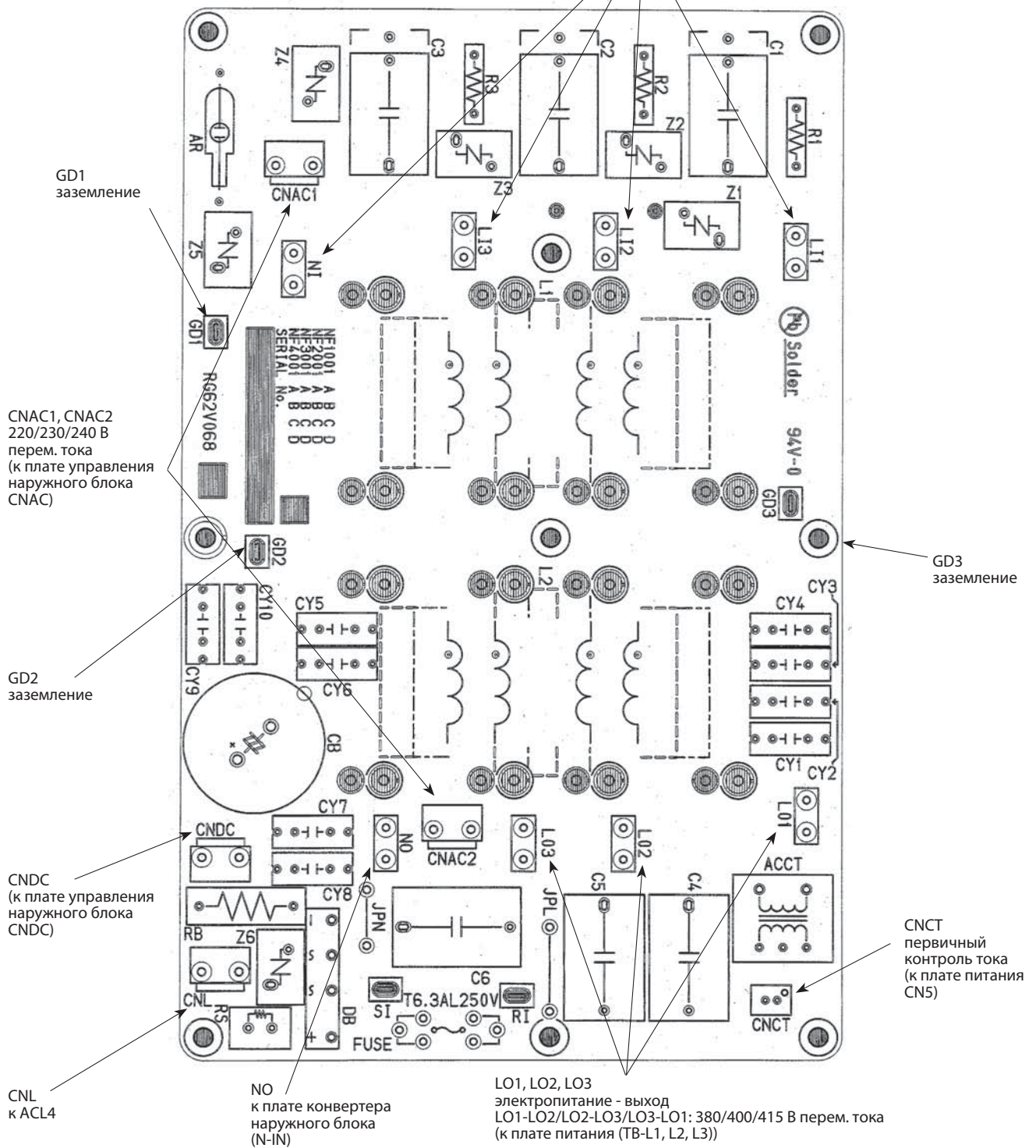

PUHZ-HRP71/100VHA2R1
 PUHZ-HRP100/125YHA2R1
 PUHZ-HRP200YKA

1) Назначение переключателей

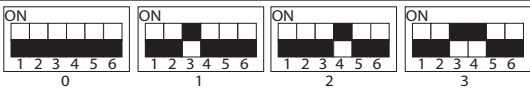
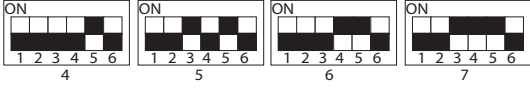
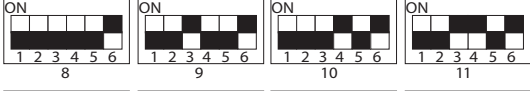
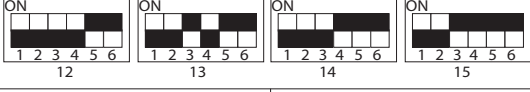
Тип	Обозначение	No.	Назначение	Положение переключателя		Действие переключателя				
				ON	OFF					
DIP-переключатель	SW1	1	Принудительное оттаивание (1)	включить	обычный режим	компрессор включен, блок работает в режиме обогрева				
		2	Очистка архива неисправностей	очистить	обычный режим	включен или выключен				
		3	Установка адреса холодильного контура				при включенном питании			
		4								
		5								
		6								
		SW4		1	Режим „Тест“	включен		выключен	блок выключен	
				2	Режим работы в режиме „Тест“	обогрев		охлаждение		
		SW8		1	„Старые“ трубопроводы	да		нет	всегда	
				2	Режим очистки трубопроводов (2)	включить		нормальный режим	блок выключен	
				3	Отдельное электропитание НБ и ВБ	да		нет	при включенном питании	
		Кнопка		SWP		Режим „сбор хладагента“		включить	нормальный режим	блок выключен

Примечания

1) Принудительное оттаивание включается следующим образом:

- Установите DIP-переключатель SW1-1 на плате управления наружного блока в положение ON.
- Режим принудительного оттаивания включается при выполнении следующих условий:
 - блок работает в режиме обогрева;
 - 10 минут прошло после запуска компрессора или после предыдущего режима принудительного оттаивания;
 - температура фреонапровода равна или менее 8°C.
- Режим принудительного оттаивания выключается при выполнении определенных условий. DIP-переключатель SW1-1 можно вернуть в положение OFF или оставить в положении ON.

2) В моделях PUHZ-HRP-VHA2R1 и PUHZ-HRP-YHA2R1, а также PUHZ-HRP200YKA DIP-переключатель SW8-2 не используется (установка DIP-переключателя в положение ON может привести к неисправности прибора).

PUHZ-HRP71/100VHA2R1
 PUHZ-HRP100/125YHA2R1
 PUHZ-HRP200YKA

Назначение переключателей (продолжение)

Тип	Обозначение	No.	Назначение	Положение переключателя		Действие переключателя																																						
				ON	OFF																																							
Dip-переключатель	SW5	1	Не используется	—	—	—																																						
		2	Авторестарт (1)	включен	выключен	при включенном питании																																						
		3,4,5	Не используется	—	—	—																																						
		6	Выбор модели	См. описание SW6																																								
	SW7 (3)	1	Настройка ограничения производительности (2)	<table border="1"> <thead> <tr> <th>SW7-1</th> <th>SW7-2</th> <th>Ограничение производительности</th> </tr> </thead> <tbody> <tr> <td>OFF</td> <td>OFF</td> <td>0% (выключен)</td> </tr> <tr> <td>ON</td> <td>OFF</td> <td>50%</td> </tr> <tr> <td>OFF</td> <td>ON</td> <td>75%</td> </tr> </tbody> </table>			SW7-1	SW7-2	Ограничение производительности	OFF	OFF	0% (выключен)	ON	OFF	50%	OFF	ON	75%	всегда																									
				SW7-1	SW7-2	Ограничение производительности																																						
				OFF	OFF	0% (выключен)																																						
		ON	OFF	50%																																								
		OFF	ON	75%																																								
		3	Макс. частота компрессора (охлаждение)	0.8 от макс. значения	нормальный режим	всегда																																						
			Макс. частота компрессора (оттаивание)	0.54 от макс. значения	нормальный режим	всегда																																						
	4	Макс. частота компрессора (нагрев)	0.8 от макс. значения	нормальный режим	всегда																																							
	5	Максимальный ток автомата (не используется в PUHZ-HRP200YKA)	32 A	40 A	(4)																																							
	6	Настройка режима оттаивания	повышенная влажность	нормальный режим	всегда																																							
	SW9	1	Не используется	—	—	—																																						
		2	Настройка функций	Valid	нормальный режим	всегда																																						
		3,4	Начальная температура включения цепи инъекции (модели PUHZ-HRP HA2R1 и PUHZ-HRP200YKA)	<table border="1"> <thead> <tr> <th>SW9-3</th> <th>SW9-4</th> <th>Температура наружного воздуха</th> </tr> </thead> <tbody> <tr> <td>OFF</td> <td>OFF</td> <td>≤ 3 °C (заводская установка)</td> </tr> <tr> <td>OFF</td> <td>ON</td> <td>≤ 0 °C</td> </tr> <tr> <td>ON</td> <td>OFF</td> <td>≤ -3 °C</td> </tr> <tr> <td>ON</td> <td>ON</td> <td>≤ -6 °C</td> </tr> </tbody> </table>			SW9-3	SW9-4	Температура наружного воздуха	OFF	OFF	≤ 3 °C (заводская установка)	OFF	ON	≤ 0 °C	ON	OFF	≤ -3 °C	ON	ON	≤ -6 °C	—																						
	SW9-3	SW9-4	Температура наружного воздуха																																									
	OFF	OFF	≤ 3 °C (заводская установка)																																									
	OFF	ON	≤ 0 °C																																									
	ON	OFF	≤ -3 °C																																									
	ON	ON	≤ -6 °C																																									
	SW6	1	Выбор модели	<table border="1"> <thead> <tr> <th>Модель</th> <th colspan="2">SW6</th> <th colspan="2">SW5-6</th> </tr> </thead> <tbody> <tr> <td>71V</td> <td>ON OFF</td> <td><input type="checkbox"/> <input type="checkbox"/> <input type="checkbox"/> <input type="checkbox"/> <input type="checkbox"/> <input type="checkbox"/> <input type="checkbox"/> <input type="checkbox"/></td> <td>ON OFF</td> <td><input type="checkbox"/> <input type="checkbox"/> <input type="checkbox"/> <input type="checkbox"/> <input type="checkbox"/> <input type="checkbox"/></td> </tr> <tr> <td>100V</td> <td>ON OFF</td> <td><input type="checkbox"/> <input type="checkbox"/> <input type="checkbox"/> <input type="checkbox"/> <input type="checkbox"/> <input type="checkbox"/> <input type="checkbox"/> <input type="checkbox"/></td> <td>ON OFF</td> <td><input type="checkbox"/> <input type="checkbox"/> <input type="checkbox"/> <input type="checkbox"/> <input type="checkbox"/> <input type="checkbox"/></td> </tr> </tbody> </table>				Модель	SW6		SW5-6		71V	ON OFF	<input type="checkbox"/> <input type="checkbox"/> <input type="checkbox"/> <input type="checkbox"/> <input type="checkbox"/> <input type="checkbox"/> <input type="checkbox"/> <input type="checkbox"/>	ON OFF	<input type="checkbox"/> <input type="checkbox"/> <input type="checkbox"/> <input type="checkbox"/> <input type="checkbox"/> <input type="checkbox"/>	100V	ON OFF	<input type="checkbox"/> <input type="checkbox"/> <input type="checkbox"/> <input type="checkbox"/> <input type="checkbox"/> <input type="checkbox"/> <input type="checkbox"/> <input type="checkbox"/>	ON OFF	<input type="checkbox"/> <input type="checkbox"/> <input type="checkbox"/> <input type="checkbox"/> <input type="checkbox"/> <input type="checkbox"/>	<table border="1"> <thead> <tr> <th>Модель</th> <th colspan="2">SW6</th> <th colspan="2">SW5-6</th> </tr> </thead> <tbody> <tr> <td>100Y</td> <td>ON OFF</td> <td><input type="checkbox"/> <input type="checkbox"/> <input type="checkbox"/> <input type="checkbox"/> <input type="checkbox"/> <input type="checkbox"/> <input type="checkbox"/> <input type="checkbox"/></td> <td>ON OFF</td> <td><input type="checkbox"/> <input type="checkbox"/> <input type="checkbox"/> <input type="checkbox"/> <input type="checkbox"/> <input type="checkbox"/></td> </tr> <tr> <td>125Y</td> <td>ON OFF</td> <td><input type="checkbox"/> <input type="checkbox"/> <input type="checkbox"/> <input type="checkbox"/> <input type="checkbox"/> <input type="checkbox"/> <input type="checkbox"/> <input type="checkbox"/></td> <td>ON OFF</td> <td><input type="checkbox"/> <input type="checkbox"/> <input type="checkbox"/> <input type="checkbox"/> <input type="checkbox"/> <input type="checkbox"/></td> </tr> <tr> <td>200Y</td> <td>ON OFF</td> <td><input type="checkbox"/> <input type="checkbox"/> <input type="checkbox"/> <input type="checkbox"/> <input type="checkbox"/> <input type="checkbox"/> <input type="checkbox"/> <input type="checkbox"/></td> <td>ON OFF</td> <td><input type="checkbox"/> <input type="checkbox"/> <input type="checkbox"/> <input type="checkbox"/> <input type="checkbox"/> <input type="checkbox"/></td> </tr> </tbody> </table>		Модель	SW6		SW5-6		100Y	ON OFF	<input type="checkbox"/> <input type="checkbox"/> <input type="checkbox"/> <input type="checkbox"/> <input type="checkbox"/> <input type="checkbox"/> <input type="checkbox"/> <input type="checkbox"/>	ON OFF	<input type="checkbox"/> <input type="checkbox"/> <input type="checkbox"/> <input type="checkbox"/> <input type="checkbox"/> <input type="checkbox"/>	125Y	ON OFF	<input type="checkbox"/> <input type="checkbox"/> <input type="checkbox"/> <input type="checkbox"/> <input type="checkbox"/> <input type="checkbox"/> <input type="checkbox"/> <input type="checkbox"/>	ON OFF	<input type="checkbox"/> <input type="checkbox"/> <input type="checkbox"/> <input type="checkbox"/> <input type="checkbox"/> <input type="checkbox"/>	200Y	ON OFF	<input type="checkbox"/> <input type="checkbox"/> <input type="checkbox"/> <input type="checkbox"/> <input type="checkbox"/> <input type="checkbox"/> <input type="checkbox"/> <input type="checkbox"/>	ON OFF	<input type="checkbox"/> <input type="checkbox"/> <input type="checkbox"/> <input type="checkbox"/> <input type="checkbox"/> <input type="checkbox"/>
		Модель		SW6		SW5-6																																						
71V		ON OFF		<input type="checkbox"/> <input type="checkbox"/> <input type="checkbox"/> <input type="checkbox"/> <input type="checkbox"/> <input type="checkbox"/> <input type="checkbox"/> <input type="checkbox"/>	ON OFF	<input type="checkbox"/> <input type="checkbox"/> <input type="checkbox"/> <input type="checkbox"/> <input type="checkbox"/> <input type="checkbox"/>																																						
100V		ON OFF		<input type="checkbox"/> <input type="checkbox"/> <input type="checkbox"/> <input type="checkbox"/> <input type="checkbox"/> <input type="checkbox"/> <input type="checkbox"/> <input type="checkbox"/>	ON OFF	<input type="checkbox"/> <input type="checkbox"/> <input type="checkbox"/> <input type="checkbox"/> <input type="checkbox"/> <input type="checkbox"/>																																						
Модель		SW6		SW5-6																																								
100Y		ON OFF		<input type="checkbox"/> <input type="checkbox"/> <input type="checkbox"/> <input type="checkbox"/> <input type="checkbox"/> <input type="checkbox"/> <input type="checkbox"/> <input type="checkbox"/>	ON OFF	<input type="checkbox"/> <input type="checkbox"/> <input type="checkbox"/> <input type="checkbox"/> <input type="checkbox"/> <input type="checkbox"/>																																						
125Y		ON OFF		<input type="checkbox"/> <input type="checkbox"/> <input type="checkbox"/> <input type="checkbox"/> <input type="checkbox"/> <input type="checkbox"/> <input type="checkbox"/> <input type="checkbox"/>	ON OFF	<input type="checkbox"/> <input type="checkbox"/> <input type="checkbox"/> <input type="checkbox"/> <input type="checkbox"/> <input type="checkbox"/>																																						
200Y		ON OFF		<input type="checkbox"/> <input type="checkbox"/> <input type="checkbox"/> <input type="checkbox"/> <input type="checkbox"/> <input type="checkbox"/> <input type="checkbox"/> <input type="checkbox"/>	ON OFF	<input type="checkbox"/> <input type="checkbox"/> <input type="checkbox"/> <input type="checkbox"/> <input type="checkbox"/> <input type="checkbox"/>																																						
2																																												
3																																												
4																																												
5																																												
6																																												
7																																												
8																																												
SW5	6																																											

Примечания

- 1) Режим „Авторестарт“ может быть включен с пульта управления в режиме настройки функций или с помощью этого переключателя. Рекомендуется активировать этот режим с пульта, поскольку переключатель есть не на всех моделях.
- 2) Переключатели SW7-1,2 задают только уровень ограничения, а включение режима происходит по внешнему сигналу (см. следующую страницу).
- 3) Не используйте переключатели SW7-3~6 при нормальной эксплуатации системы.
- 4) Только для моделей HRP100VHA2(R1) (для моделей HRP71VHA/71VHA2(R1)/100VHA ток автоматического выключателя 32 A вне зависимости от положения переключателя SW7-5).

2) Назначение разъемов

Тип	Разъем	Назначение	Положение внешнего переключателя		Действие переключателя
			замкнут	разомкнут	
Разъем	CN31	Принудительное включение	запуск	нормальный режим	при включенном электропитании

Специальные функции

(а) „Ночной” режим - снижение уровня шума наружного блока

„Ночной” режим включается внешним сигналом. В этом режиме уровень шума снижается на 3-4 дБ относительно уровня шума в нормальном режиме.

Примечание

Убедитесь, что DIP-переключатель SW9-1 на плате управления наружного блока установлен в положение OFF.

Схема соединений

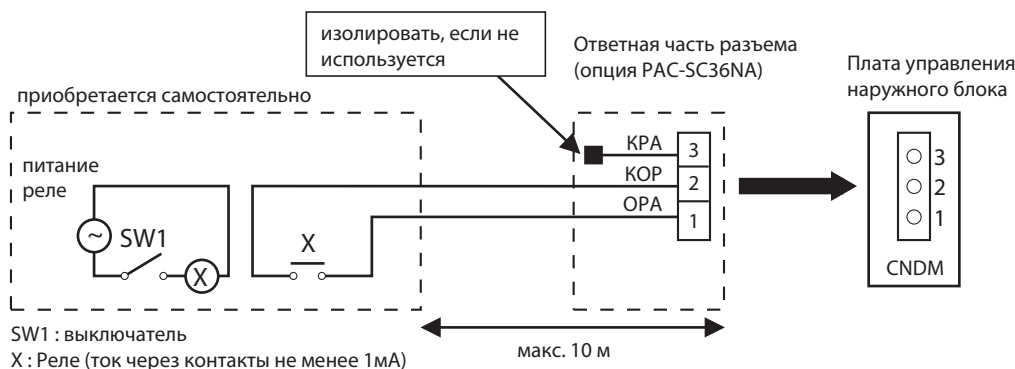

- 1) Для подключения к плате используется ответная часть разъема, поставляемая отдельно — PAC-SC36NA.
- 2) „Ночной” режим включен, если выключатель SW1 замкнут, выключен — если разомкнут.

(b) Режим ограничения производительности (потребляемой мощности)

Режим ограничения включается внешним сигналом. В этом режиме потребляемая мощность снижается до значения, установленного с помощью переключателей SW7-1, SW7-2: 0 - 50 - 75 -100%.

Схема соединений

Схема соединений аналогична приведенной выше, за исключением того, что используются 1 (оранжевый) и 3 (красный) контакты разъема PAC-SC36NA. 2 (коричневый) контакт не используется и его следует изолировать.

Производительность системы при замыкании контакта SW1 соответствует положению переключателей SW7-1, 2.

SW7-1	SW7-2	Производительность при замыкании SW1
OFF	OFF	0% (стоп)
ON	OFF	50%
OFF	ON	75%

14. Список опций

Технические данные Mr. Slim (R410A)

	Наименование	Описание	Страница
1	PAC-SF81MA-E	Конвертер для подключения к сигнальной линии Сити Мульти - M-NET	226
2	PAC-SK52ST	Диагностическая плата	227
3	PAC-SG61DS-E	Дренажный штуцер	227
4	PAC-SG59SG-E	Решетка для изменения направления выброса воздуха (требуется 2 шт.)	228
5	PAC-SH63AG-E	Панель защиты от ветра: охлаждение до -18 °С (требуется 2 шт.)	229
6	PAC-SG64DP-E	Дренажный поддон (PUHZ-HRP71-125)	230
7	PAC-SG82DR-E	Фильтр-осушитель: диаметр 3/8	231
8	MSDD-50TR-E	Разветвитель для мультисистемы 50:50 (PUHZ-HRP71-125)	232
9	PAC-SG75RJ-E	Переходник 15.88 - 19.05 (PUHZ-HRP71-125)	233
10	PAC-SE60RA-E	Разъем для подключения электрического нагревателя поддона наружного блока (модели PUHZ-HRP V/YHA2R1)	233
11	PAC-IF011B-E	Контроллер для использования наружных блоков PUHZ-HRP71-125 в качестве компрессорно-конденсаторных агрегатов: 1) плавное регулирование производительности; 2) управление внешними цифровыми и аналоговыми сигналами; 3) автоматический выбор шага производительности.	615
12	PAC-IF031B-E	Контроллер компрессорно-конденсаторных агрегатов для систем нагрева и охлаждения воды.	621

1. PAC-SF81MA-E Конвертер для подключения к сигнальной линии City Multi (M-NET)

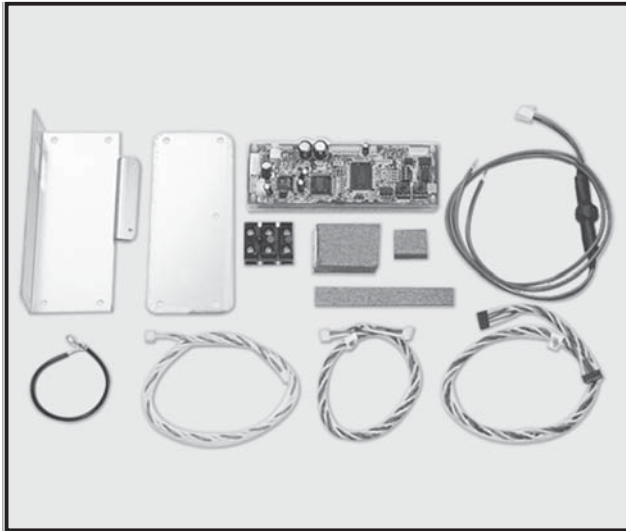

Описание

Полупромышленные системы Mr. Slim с системой управления "a-control" могут быть подключены в сигнальную линию M-NET для мониторинга, управления и диагностики.

Конвертер (печатный узел) устанавливается внутри блока управления наружного агрегата. Допускается эксплуатация в диапазоне температур -20~+60°C, при относительной влажности не более 90%.

Применяется в моделях

- все модели PU(H)-P
- все модели PUNZ-RP
- все модели PUNZ-P (A-control)
- все модели PUNZ-HRP

Размеры

ед. изм. - мм

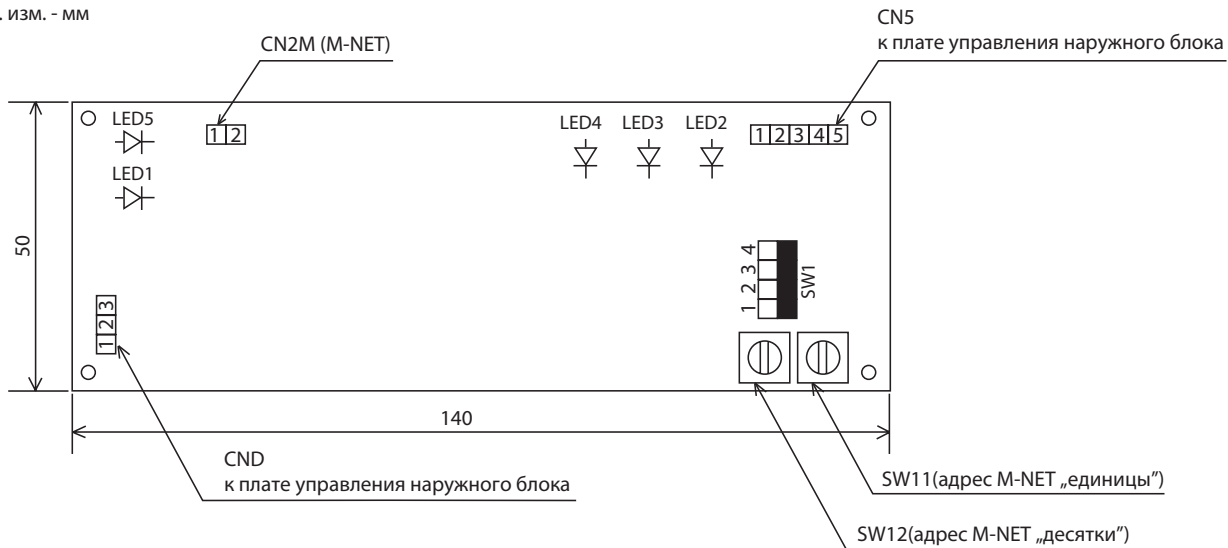

Контрольные точки печатного узла

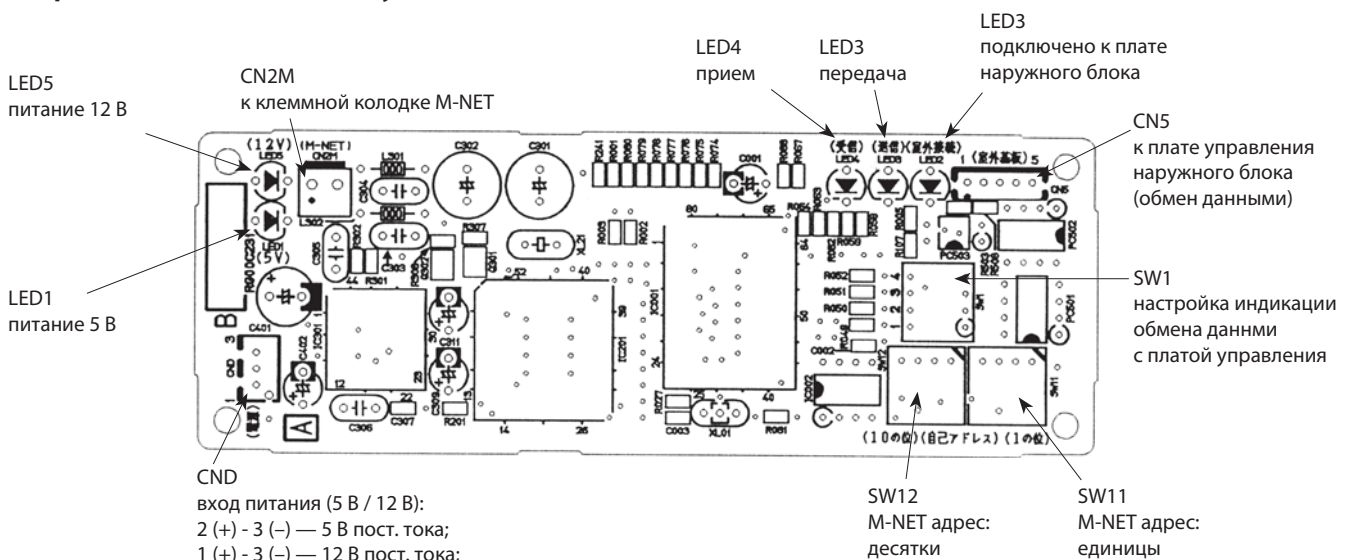

2. PAC-SK52ST Диагностический прибор



Описание

Диагностический прибор предназначен для полупромышленных систем Mr. Slim с системой управления "a-control". Он используется для наблюдения за рабочими параметрами, а также для диагностики системы.

Прибор подключается к разъему CNM на плате управления наружного агрегата. Dip-переключатель SW2 определяет какой из рабочих параметров выводится на 2-х разрядный индикатор.

Допускается эксплуатация в диапазоне температур -20~+60°C, при относительной влажности не более 90%.

Вес прибора 50 г, размеры 69 x 91 x 27 (мм).

Описание

- все модели PU(H)-P
- все модели PUHZ-P (A-control)
- все модели PUHZ-RP
- все модели PUHZ-HRP

Внимание!

Подключение и отключение диагностического прибора от платы управления следует производить при выключенном питании наружного агрегата.

3. PAC-SG61DS-E Дренажный штуцер

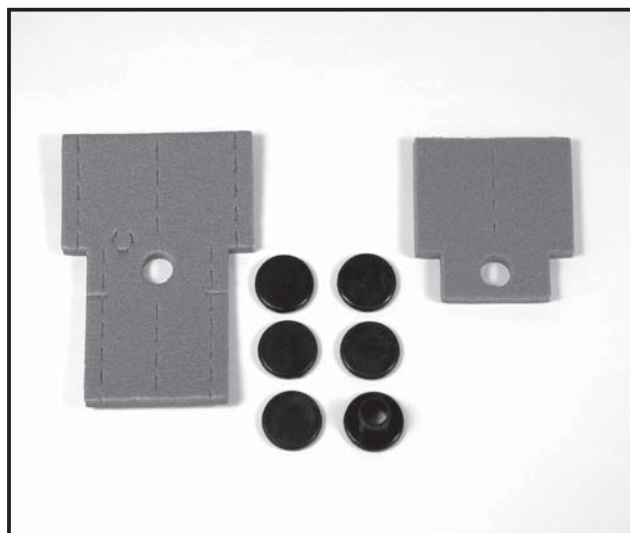

Описание

Набор предназначен для организации отвода дренажа из поддона наружного блока. В одно из отверстий поддона устанавливается штуцер (1 шт.), а остальные отверстия закрываются крышками (в комплекте 5 шт.).

Примечание

При низкой температуре наружного воздуха следует предусмотреть нагрев поддона наружного блока, а также трубопроводе, через которые отводится дренаж.

Применяется в моделях

- MXZ-8A140VA
- PUHZ-RP100VKA/YKA
- PUHZ-RP35VHA4
- PUHZ-RP125VKA/YKA
- PUHZ-RP50VHA4
- PUHZ-RP140VKA/YKA
- PUHZ-RP60VHA4
- PUHZ-HRP71/100/125VHA2
- PUHZ-RP71VHA4
- PUHZ-P100/125/140/200/250

Размеры

ед. изм. - мм

Дренажный штуцер

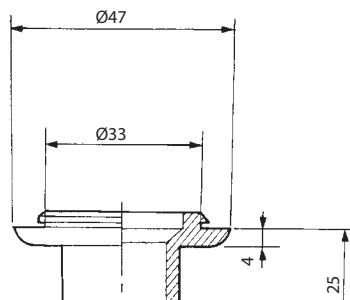

Заглушка

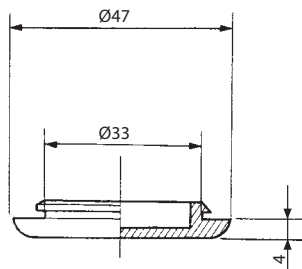

4. PAC-SG59SG-E Решетка для изменения направления выброса воздуха



Описание

Панель предназначена для изменения направления выброса воздуха из наружного блока. Может быть использована для предотвращения замыкания воздушного потока - попадания воздуха с выхода блока на вход.

Вес панели 1,2 кг.

Применяется в моделях

- | | |
|-------------------------------------|---|
| ■ MXZ-8A140VA
(требуется 2 шт.) | ■ PUHZ-P125-250
(требуется 2 шт.) |
| ■ PUHZ-RP60/71
(требуется 1 шт.) | ■ PUHZ-HRP71/100/125
(требуется 2 шт.) |
| ■ PUHZ-P100
(требуется 1 шт.) | ■ PU(H)-P71/100
(требуется 1 шт.) |
| | ■ PU(H)-P125/140
(требуется 2 шт.) |

Размеры

ед. изм. - мм

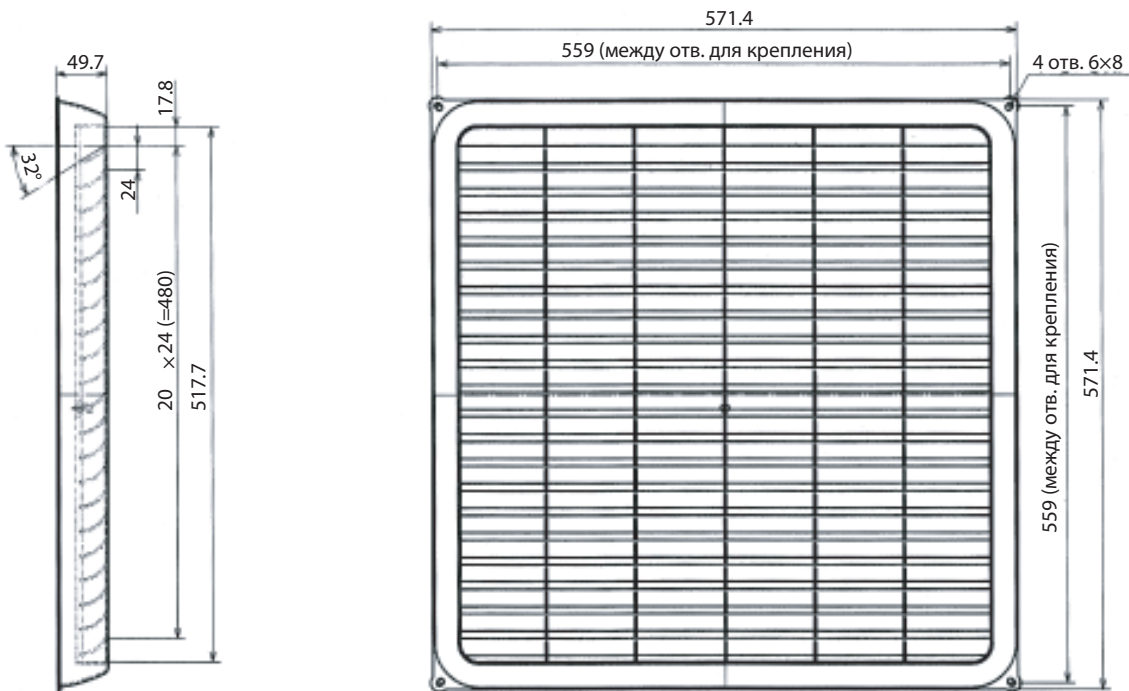

⚠ Внимание

Ветрозащитная решетка предотвращает обратное вращение вентилятора наружного блока в режиме, когда регулятор частоты вращения вентилятора установил минимальные обороты. Решетка защищает кондиционер от воздействия сильных встречных воздушных потоков, а также позволяет более стабильно работать в режиме охлаждения при температуре наружного воздуха ниже -5°C (до -15°C).

Примечания

- 1) Не устанавливайте решетку в положении „выброс воздуха вверх“, если не приняты соответствующие меры для защиты от снега.
- 2) Установка решетки уменьшит производительность на 2-3% и увеличит уровень шума на 1-2 дБ.
- 3) Не устанавливайте решетку в положении „выброс воздуха вверх“, если сверху расположено какое-либо препятствие. Отражаясь от препятствия, воздух может попасть обратно на вход блока, образуя замыкание воздушного потока.
- 4) Для уменьшения воздействия ветра рекомендуется устанавливать наружный агрегат теплообменником к стене.
- 5) Не устанавливайте наружный агрегат теплообменником в направлении ветра.

5. PAC-SH63AG-E Панель защиты от ветра (охлаждение до -18°C)



Описание

Панель предназначена для предотвращения неконтролируемых воздушных потоков через теплообменник наружного агрегата. Панель увеличивает точность поддержания температуры конденсации с помощью регулятора частоты вращения вентилятора.

Вес панели 3,3 кг.

Материал: оцинкованная сталь с порошковым покрытием.

Панель PAC-SH63AG-E выпускается вместо панели PAC-SG57AG-E с сентября 2005 года.

Применяется в моделях

- | | |
|--------------------------------------|---|
| ■ PUNZ-RP60/71
(требуется 1 шт.) | ■ PUNZ-HRP71/100/125
(требуется 2 шт.) |
| ■ PUNZ-P100
(требуется 1 шт.) | ■ PU(H)-P71/100
(требуется 1 шт.) |
| ■ PUNZ-P125-250
(требуется 2 шт.) | ■ PU(H)-P125/140
(требуется 2 шт.) |

Размеры

ед. изм. - мм

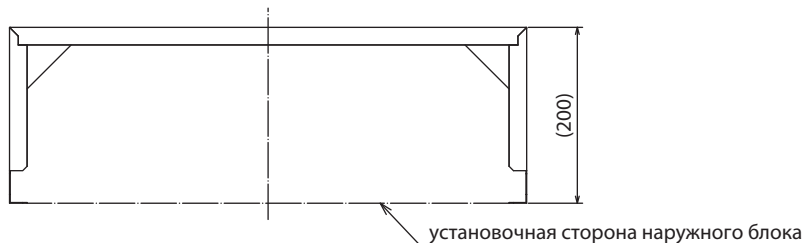
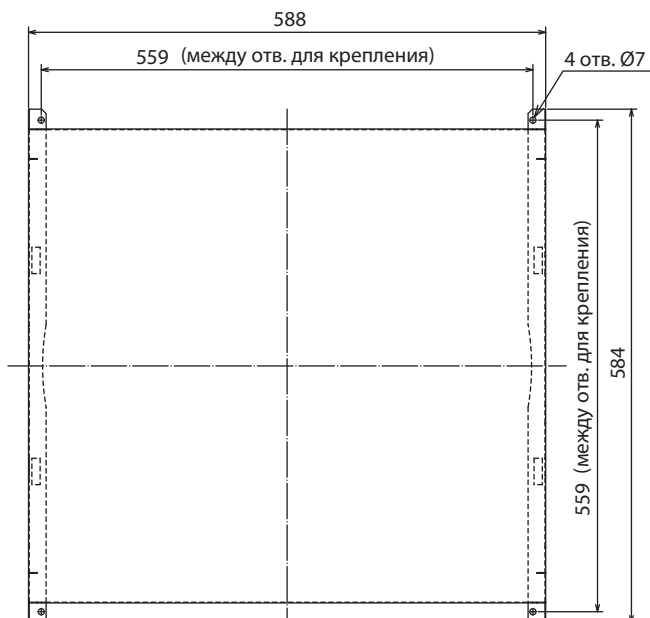
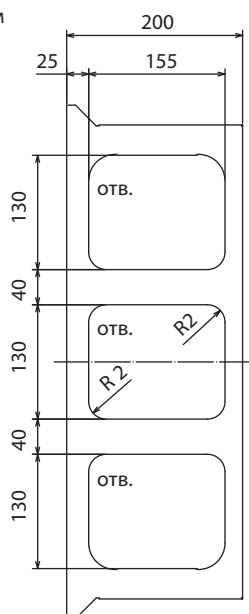

⚠ Внимание

Ветрозащитная решетка предотвращает обратное вращение вентилятора наружного блока в режиме, когда регулятор частоты вращения вентилятора установил минимальные обороты. Решетка защищает кондиционер от воздействия сильных встречных воздушных потоков, а также позволяет более стабильно работать в режиме охлаждения при температуре наружного воздуха ниже -5°C (до -15°C).

Примечания

- 1) Не устанавливайте решетку в положении „выброс воздуха вверх“, если не приняты соответствующие меры для защиты от снега.
- 2) Установка решетки уменьшит производительность на 2-3% и увеличит уровень шума на 1-2 дБ.
- 3) Не устанавливайте решетку в положении „выброс воздуха вверх“, если сверху расположено какое-либо препятствие. Отражаясь от препятствия, воздух может попасть обратно на вход блока, образуя замыкание воздушного потока.
- 4) Для уменьшения воздействия ветра рекомендуется устанавливать наружный агрегат теплообменником к стене.
- 5) Не устанавливайте наружный агрегат теплообменником в направлении ветра.

7. PAC-SG82DR-E Фильтр-осушитель



Описание

Фильтр предназначен для удаления загрязнений в контуре хладагента при замене наружного блока. Устанавливается в жидкостную магистраль Ø9,52 мм (3/8).

Фильтр имеет фланцевое соединение и предназначен для фреонов R410A.

Применяется в моделях

- MXZ-8A140VA
- PUAZ-RP60-200
- PUAZ-HRP71-125
- PUAZ-P100-200
- PU(H)-P71-140

Размеры

ед. изм. - мм

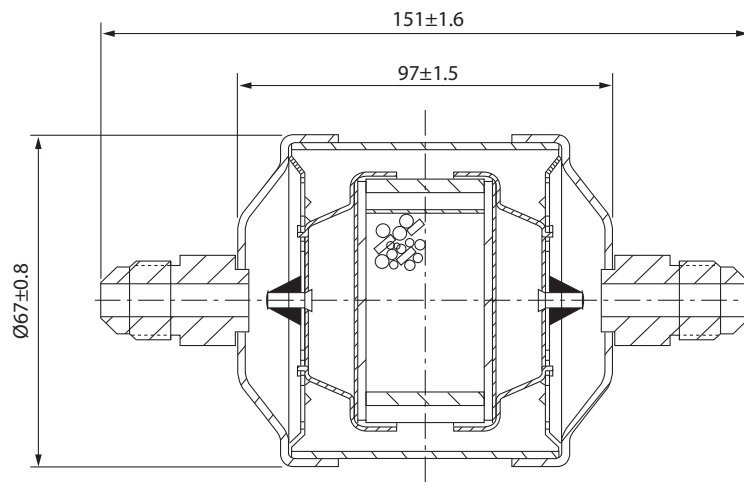

8. MSDD-50TR-E Разветвитель для синхронной мультисистемы

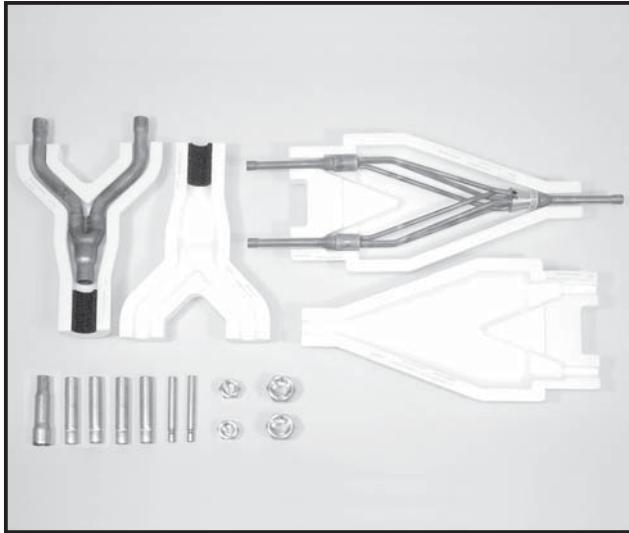

Описание

Старое наименование MSDD-50SR-E.

Комплект разветвителей и переходников предназначен для формирования синхронных мультисистем 50:50 на базе полупромышленных наружных блоков серии Mr. Slim.

Примечание
Независимая работа внутренних блоков, а также установка разной целевой температуры, в рамках синхронной мультисистемы не предусмотрена.

Применяется в моделях

- PU-P71/100/125/140
- PUH-P71/100/125/140
- PUHZ-RP71/100/125/140
- PUHZ-HRP71/100/125
- PUHZ-P100/125/140

Размеры

ед. изм. - мм

для жидкостной трубы

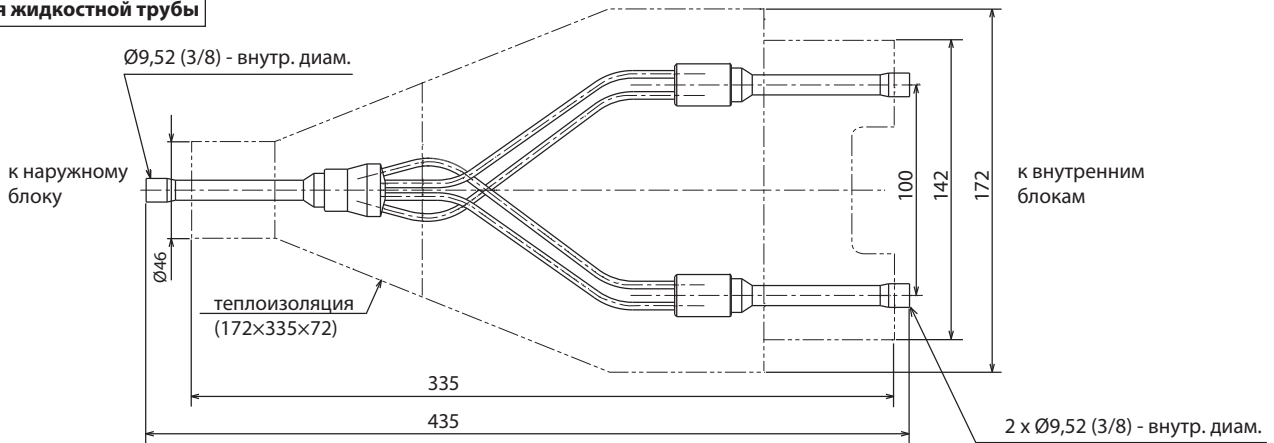

для газовой трубы

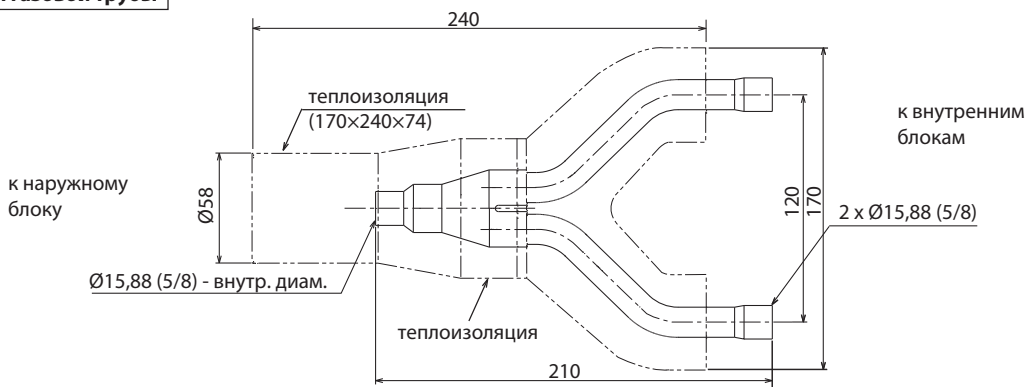

переходники



9. PAC-SG75RJ-E Переходник 5/8 → 3/4

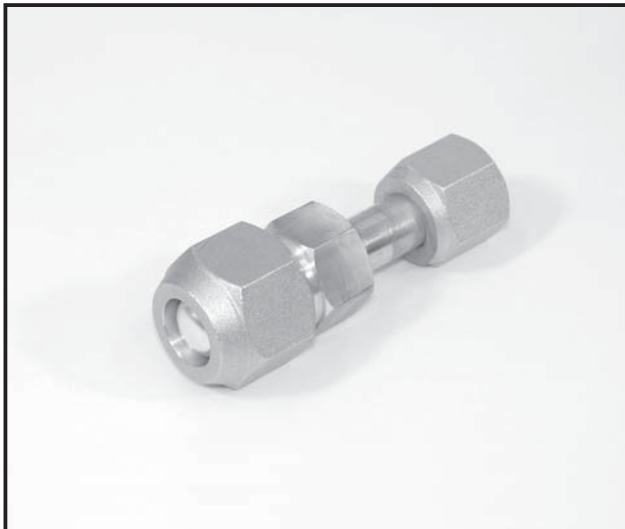

Описание

Переходник применяется для стыковки труб и штуцеров разных диаметров.

Применяется в моделях

- PUHZ-RP ■ PUHZ-P
- PUHZ-HRP

Размеры

ед. изм. - мм

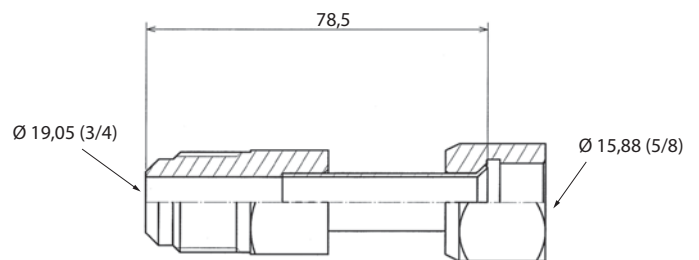

10. PAC-SE60RA-E Колодка для подключения электрического нагревателя поддона



Описание

Колодка подключается к плате управления наружного блока, которая управляет нагревателем поддона наружного блока для предотвращения замерзания конденсата.

Применяется в моделях

- PUHZ-HRP VHA2R1 ■ PUHZ-HRP200YKA
- PUHZ-HRP YHA2R1

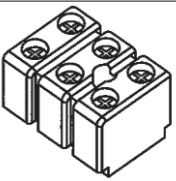
Комплектация

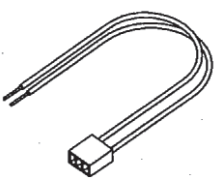
1) Клеммная колодка	1 шт.
	
2) Саморез	1 шт.
	
3) Разъем с проводами	1 шт.
	

Установка

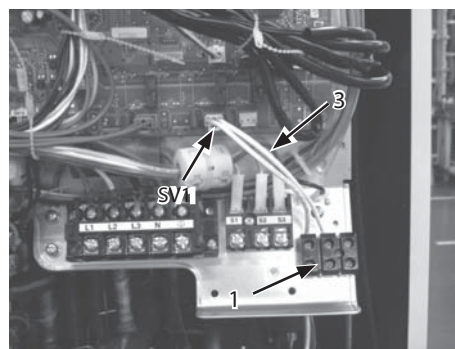

- 1) Закрепите клеммную колодку (1) с помощью самореза (2).
- 2) Подключите разъем (3) к ответной части SV1 на плате управления наружного блока.
- 3) Соедините провода от разъема с клеммной колодкой.
- 4) Подключите внешнее реле к клеммной колодке для организации гальванической развязки между платой наружного блока и нагревателем поддона.

Следует обязательно использовать промежуточное реле (максимальный ток обмотки не более 1 А).

Схема соединений

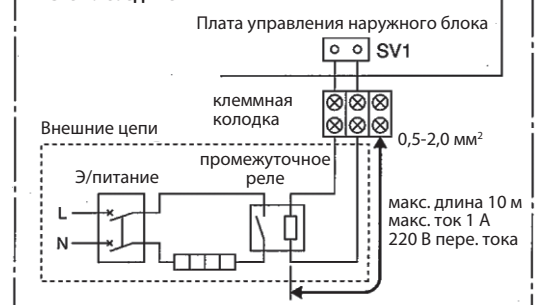

На выход SV1 печатного узла подается напряжение (220 В перем. тока) на период 15 минут после включения режима оттаивания наружного теплообменника.

**PUHZ-HRP71/100/125
PUHZ-HRP200**

• **Режим: охлаждение**

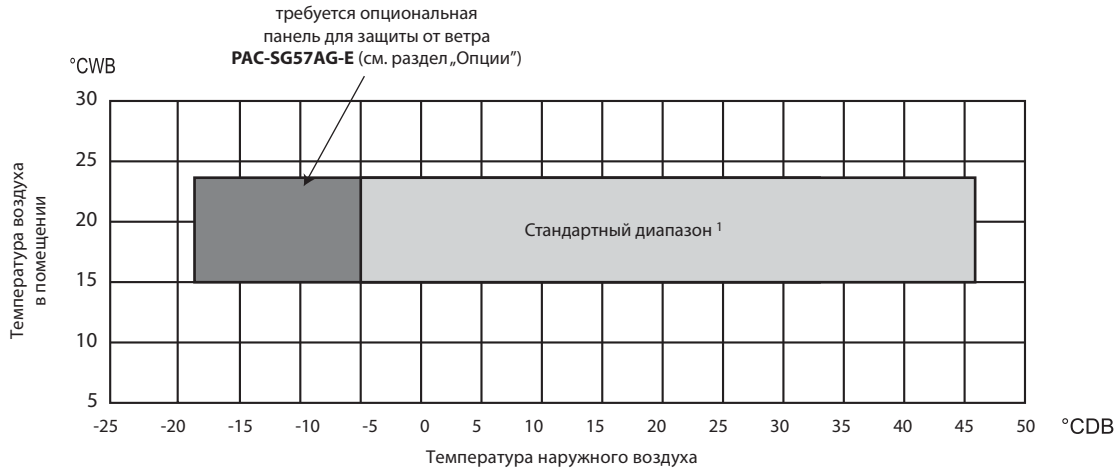

Примечание:

1) Для реализации охлаждения в стандартном диапазоне наружные блоки PUHZ-HRP71-200 оснащены регулятором частоты вращения вентилятора, а также реализован нагрев картера компрессора за счет статорных обмоток электродвигателя.

• **Режим: нагрев**

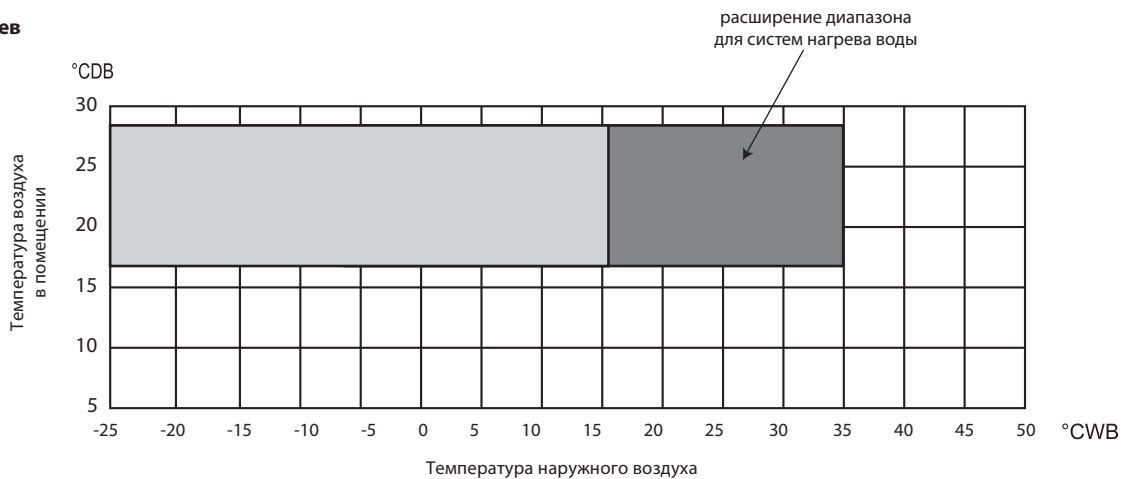

°CDB - температура по сухому термометру
°CWB - температура по влажному термометру

Содержание раздела

2-2. НАРУЖНЫЙ БЛОК PUNZ-RP VHA4/YKA	236
1. Общие сведения	236
2. Спецификация	237
3. Дозаправка хладагента	241
4. Электрические характеристики компрессоров	241
5. Шумовые характеристики	242
6. Стандартные рабочие характеристики	244
7. Размеры	246
8. Электрическая схема	250
9. Гидравлическая схема	255
10. Производительность	258
11. Коррекция производительности	270
12. Применение нестандартных труб	272
13. Характеристики основных компонентов	281
15. Контрольные точки	284
16. Переключатели и разъемы	292
17. Список опций	294
18. Описание опций	295
19. Диапазон рабочих температур	306

1. Общие сведения

POWER INVERTER

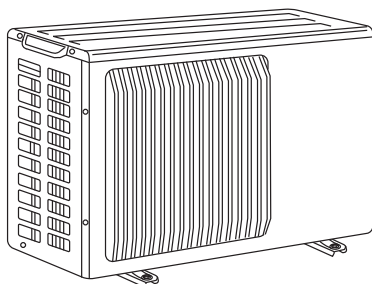

PUHZ-RP35VHA4
PUHZ-RP50VHA4

Электропитание: 1 фаза, 220 В

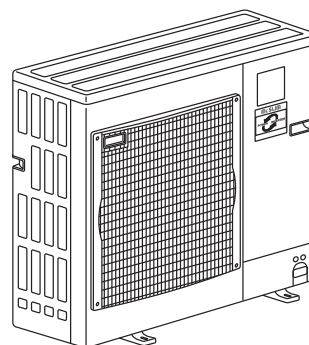

PUHZ-RP60VHA4
PUHZ-RP71VHA4

Электропитание: 1 фаза, 220 В

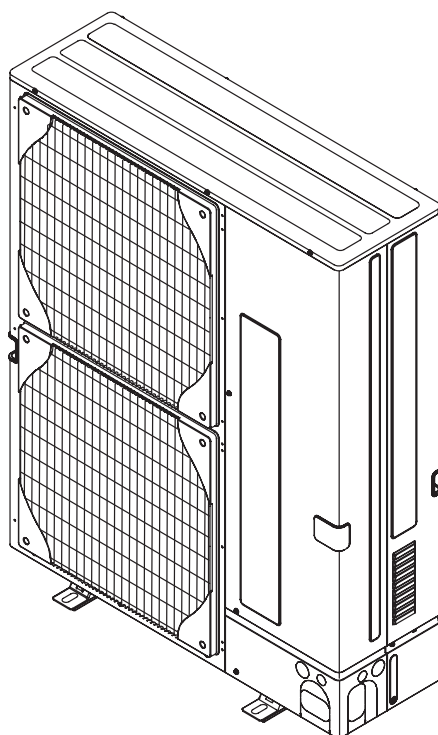

PUHZ-RP100VKA
PUHZ-RP125VKA
PUHZ-RP140VKA

Электропитание: 1 фаза, 220 В

PUHZ-RP100YKA
PUHZ-RP125YKA
PUHZ-RP140YKA
PUHZ-RP200YKA
PUHZ-RP250YKA

Электропитание: 3 фазы, 380 В

Заводская заправка хладагента рассчитана на длину магистрали 30 м.

Данные системы оснащены электронным расширительным вентилем LEV и аккумулятором, что позволяет оптимизировать расход хладагента в контуре при любой длине магистрали. Благодаря этому, даже при минимальной длине магистрали хладагента (5 м) не требуется удалять "лишний" фреон из гидравлического контура.

Если длина магистрали хладагента превышает 30 м, то следует дозаправить в контур дополнительное количество хладагента в соответствии с таблицей, приведенной в данном разделе.

Функция «Контроль утечки хладагента» (кроме PUHZ-RP200/250)

В системах PUHZ-RP35-140 встроена функция, позволяющая периодически контролировать изменение количества холодильного агента в системе.

2. Спецификация

Технические данные Mr. Slim (R410A)

Модель наружного блока				PUHZ-RP35VHA4		PUHZ-RP50VHA4	
Режим				охлаждение	обогрев	охлаждение	обогрев
Электропитание				1 фаза, 50 Гц, 230 В			
Максимальный ток				A		13	
Покрытие корпуса				Munsell 3Y 7.8/1.1			
Управление потоком хладагента				электронный расширительный вентиль			
Компрессор				герметичный			
Модель				SNB130FGCH			
Мощность электродвигателя				кВт		0.9 1.1	
Тип пуска				Преобразователь частоты (DC-инвертор)			
Защитные устройства				Датчик высокого давления, датчик температуры нагнетания			
Нагреватель картера				Вт		—	
Теплообменник				плоские ребра			
Вентилятор				пропеллер x 1			
Тип x количество				0.040			
Мощность э/двигателя				кВт		35	
Расход воздуха				м ³ /мин		реверсирование цикла	
Способ оттаивания				реверсирование цикла			
Уровень шума				охлаждение	дБ	44	
				обогрев	дБ	46	
Размеры				длина	мм	800	
				ширина	мм	300+23	
				высота	мм	600	
Вес				кг		42	
Хладагент				R410A			
Заводская заправка				кг		2.5	
Масло (тип)				л		0.45(NEO22)	
Наружный диаметр фреопровода				жидкость	мм(дюйм)	6.35(1/4)	
				газ	мм(дюйм)	12.7(1/2)	
Тип соединения				к внутреннему блоку		вальцовка	
				к наружному блоку		вальцовка	
Фреопровод между внутренним и наружным блоками				перепад высот		макс. 30 м	
				длина		макс. 50 м	

Модель наружного блока				PUHZ-RP60VHA4		PUHZ-RP71VHA4	
Режим				охлаждение	обогрев	охлаждение	обогрев
Электропитание				1 фаза, 50 Гц, 230 В			
Максимальный ток				A		19	
Покрытие корпуса				Munsell 3Y 7.8/1.1			
Управление потоком хладагента				электронный расширительный вентиль			
Компрессор				герметичный			
Модель				SNB172FDHM1			
Мощность электродвигателя				кВт		1.4 1.6	
Тип пуска				Преобразователь частоты (DC-инвертор)			
Защитные устройства				Датчик высокого давления, датчик температуры нагнетания, термистор на корпусе компрессора (VHA3)			
Нагреватель картера				Вт		—	
Теплообменник				плоские ребра			
Вентилятор				пропеллер x 1			
Тип x количество				0.086			
Мощность э/двигателя				кВт		55	
Расход воздуха				м ³ /мин		реверсирование цикла	
Способ оттаивания				реверсирование цикла			
Уровень шума				охлаждение	дБ	47	
				обогрев	дБ	48	
Размеры				длина	мм	950	
				ширина	мм	330+30	
				высота	мм	943	
Вес				кг		67	
Хладагент				R410A			
Заводская заправка				кг		3.5	
Масло (тип)				л		0.70 (FV50S)	
Наружный диаметр фреопровода				жидкость	мм(дюйм)	9.52(3/8)	
				газ	мм(дюйм)	15.88(5/8)	
Тип соединения				к внутреннему блоку		вальцовка	
				к наружному блоку		вальцовка	
Фреопровод между внутренним и наружным блоками				перепад высот		макс. 30 м	
				длина		макс. 50 м	

2. Спецификация

Технические данные Mr. Slim (R410A)

Модель наружного блока			PUHZ-RP100VKA		PUHZ-RP125VKA		PUHZ-RP140VKA	
Режим			охлаждение	обогрев	охлаждение	обогрев	охлаждение	обогрев
Электропитание			1 фаза, 50 Гц, 230 В					
Максимальный ток			А		26.5		28	
Покрытие корпуса			Munsell 3Y 7.8/1.1					
Управление потоком хладагента			электронный расширительный вентиль					
Компрессор			герметичный					
Модель			ANB33FDUMT		ANB42FDWMT		ANB42FDWMT	
Мощность электродвигателя			кВт		1.9		2.4	
Тип пуска			Преобразователь частоты (DC-инвертор)					
Защитные устройства			Датчик высокого давления, датчик температуры нагнетания, термистор на корпусе компрессора					
Нагреватель картера			Вт		—			
Теплообменник			плоские ребра					
Вентилятор			пропеллер x 2					
Тип x количество			0.060+0.060					
Мощность э/двигателя			кВт		110			
Расход воздуха			м ³ /мин		110		120	
Способ оттаивания			реверсирование цикла					
Уровень шума			охлаждение		дБ		49	
			обогрев		дБ		51	
Размеры			длина		мм			
			ширина		мм			
			высота		мм			
Вес			кг		116		119	
Хладагент			R410A					
Заводская заправка			кг		5.0			
Масло (тип)			л					
			1.40 (FV50S)					
Наружный диаметр фреопровода			жидкость		мм(дюйм)			
			газ		мм(дюйм)			
Тип соединения			к внутреннему блоку		вальцовка			
			к наружному блоку		вальцовка			
Фреопровод между внутренним и наружным блоками			перепад высот		макс. 30 м			
			длина		макс. 75 м			

Модель наружного блока			PUHZ-RP100YKA		PUHZ-RP125YKA		PUHZ-RP140YKA	
Режим			охлаждение	обогрев	охлаждение	обогрев	охлаждение	обогрев
Электропитание			3 фазы, 50 Гц, 380 В					
Максимальный ток			А		8		9.5	
Покрытие корпуса			Munsell 3Y 7.8/1.1					
Управление потоком хладагента			электронный расширительный вентиль					
Компрессор			герметичный					
Модель			ANB33FDVMT		ANB42FDXMT		ANB42FDXMT	
Мощность электродвигателя			кВт		1.9		2.4	
Тип пуска			Преобразователь частоты (DC-инвертор)					
Защитные устройства			Датчик высокого давления, датчик температуры нагнетания, термистор на корпусе компрессора					
Нагреватель картера			Вт		—			
Теплообменник			плоские ребра					
Вентилятор			пропеллер x 2					
Тип x количество			0.060+0.060					
Мощность э/двигателя			кВт		110		120	
Расход воздуха			м ³ /мин		110		120	
Способ оттаивания			реверсирование цикла					
Уровень шума			охлаждение		дБ		49	
			обогрев		дБ		51	
Размеры			длина		мм			
			ширина		мм			
			высота		мм			
Вес			кг		124		126	
Хладагент			R410A					
Заводская заправка			кг		5.0			
Масло (тип)			л					
			1.40 (FV50S)					
Наружный диаметр фреопровода			жидкость		мм(дюйм)			
			газ		мм(дюйм)			
Тип соединения			к внутреннему блоку		вальцовка			
			к наружному блоку		вальцовка			
Фреопровод между внутренним и наружным блоками			перепад высот		макс. 30 м			
			длина		макс. 75 м			

2. Спецификация

Технические данные Mr. Slim (R410A)

Модель наружного блока			PUHZ-RP200YKA		PUHZ-RP250YKA	
Режим			охлаждение	обогрев	охлаждение	обогрев
Электропитание			А			
Максимальный ток			3 фазы, 50 Гц, 400 В (4 проводника)			
Покрытие корпуса			19		21	
Управление потоком хладагента			Munsell 3Y 7.8/1.1			
Компрессор			линейный расширительный вентиль герметичный			
Модель			ANB52FFQMT		ANB66FFRMT	
Мощность электродвигателя			4.7		5.5	
Тип пуска			Преобразователь частоты (DC-инвертор)			
Защитные устройства			Выключатель по высокому давлению, термистор на крышке компрессора, датчик температуры нагнетания			
Нагреватель картера			Вт		—	
Теплообменник			плоские ребра			
Вентилятор			пропеллер x 2			
Тип x количество			0.150 + 0.150			
Мощность э/двигателя			кВт		140	
Расход воздуха			м ³ /мин		реверсирование цикла	
Способ оттаивания			реверсирование цикла			
Уровень шума			охлаждение	дБ	58	58
			обогрев	дБ	59	59
Размеры			длина	мм	1050	
			ширина	мм	330 + 30	
			высота	мм	1,338	
Вес			кг		135	141
Хладагент			R410A			
Заводская заправка			кг		7,1	7,7
Масло (тип)			л		1,70 (FV50S)	1,70 (FV50S)
Наружный диаметр фреопровода			жидкость	мм(дюйм)	9.52(3/8)	12.7(1/2)
			газ	мм(дюйм)	25.4(1)	25.4(1)
Тип соединения			к внутреннему блоку			
			к наружному блоку			
Фреопровод между внутренним и наружным блоками			фланцевое соединение			
			фланцевое и паяное соединения			
перепад высот			макс. 30 м			
длина			макс. 120 м			

Системы нагрева и охлаждения воды

Компрессорно-конденсаторные агрегаты PУНЗ-RP60/71/100/125/140 серии POWER Inverter могут быть подключены к внешнему теплообменнику (фреон-вода) для реализации нагрева или охлаждения воды,

Наименование модели наружного блока		PУНЗ- RP60VHA4	PУНЗ- RP71VHA4	PУНЗ- RP100YKA/VKA	PУНЗ- RP125YKA/VKA	PУНЗ- RP140YKA/VKA	
Электропитание		1 ф, 220 В, 50 Гц	1 ф, 220 В, 50 Гц	3 ф, 380 В, 50 Гц 1 ф, 220 В, 50 Гц	3 ф, 380 В, 50 Гц 1 ф, 220 В, 50 Гц	3 ф, 380 В, 50 Гц 1 ф, 220 В, 50 Гц	
Автоматический выключатель		A	25	25	32/16	32/16	40/16
Номинальный расход воды (нагрев)		л/мин	20,1	22,9	32,1	40,1	45,9
Нагрев: воздух +7, вода +35	Производительность	кВт	7,00	8,00	11,20	14,00	16,00
	COP		4,27	4,19	4,19	4,13	3,87
	Потребляемая мощность	кВт	1,64	1,91	2,67	3,39	4,13
Нагрев: воздух +7, вода +45	Производительность	кВт	7,00	8,00	11,20	14,00	16,00
	COP		3,26	3,19	3,19	3,09	2,98
	Потребляемая мощность	кВт	2,15	2,51	3,51	4,53	5,37
Нагрев: воздух +7, вода +55	Производительность	кВт	7,00	8,00	11,20	14,00	14,00
	COP		2,33	2,29	2,38	2,30	2,29
	Потребляемая мощность	кВт	3,01	3,49	4,71	6,10	6,11
Нагрев: воздух -7, вода +35	Производительность	кВт	6,00	6,00	8,30	9,50	9,50
	COP		2,44	2,44	2,39	2,36	2,36
	Потребляемая мощность	кВт	2,46	2,46	3,47	4,02	4,03
Нагрев: воздух -7, вода +45	Производительность	кВт	5,50	5,50	7,50	8,50	8,50
	COP		1,96	1,96	1,82	1,78	1,77
	Потребляемая мощность	кВт	2,81	2,81	4,11	4,78	4,79
Нагрев: воздух -7, вода +55	Производительность	кВт	—	—	—	—	—
	COP		—	—	—	—	—
	Потребляемая мощность	кВт	—	—	—	—	—
Нагрев: воздух -15, вода +35	Производительность	кВт	4,20	4,20	5,80	6,90	6,90
	COP		1,84	1,84	1,71	1,71	1,71
	Потребляемая мощность	кВт	2,28	2,28	3,39	4,03	4,04
Нагрев: воздух -15, вода +45	Производительность	кВт	3,50	3,50	5,00	5,90	5,90
	COP		1,34	1,34	1,25	1,24	1,23
	Потребляемая мощность	кВт	2,61	2,61	4,01	4,77	4,78
Нагрев: воздух -15, вода +55	Производительность	кВт	—	—	—	—	—
	COP		—	—	—	—	—
	Потребляемая мощность	кВт	—	—	—	—	—
Нагрев: воздух +2, вода +35	Производительность	кВт	6,80	7,50	10,50	11,50	11,70
	COP		2,93	2,91	2,89	2,69	2,67
	Потребляемая мощность	кВт	2,32	2,58	3,63	4,28	4,38
Номинальный расход воды (охлаждение)		л/мин	17,2	18,9	26,1	34,4	35,8
Охлаждение: воздух +35, вода +7	Производительность	кВт	6,00	6,60	9,10	12,00	12,50
	COP		2,59	2,54	2,74	2,34	2,31
	Потребляемая мощность	кВт	2,32	2,60	3,32	5,12	5,40
Охлаждение: воздух +35, вода +18	Производительность	кВт	6,00	7,10	10,00	12,50	14,00
	COP		4,03	3,99	4,33	4,13	4,06
	Потребляемая мощность	кВт	1,49	1,78	2,31	3,03	3,45

Теплообменник "фреон-вода" Alfa Laval ACH70-52???

Потребляемая мощность циркуляционного насоса (согласно EN14511)	Нагрев	кВт	0,01	0,01	0,01	0,02	0,03
	Охлаждение	кВт	0,01	0,01	0,01	0,02	0,02

3. Дозаправка хладагента

Дозаправка хладагента (R410A, кг) PUHZ-RP35~140

Наименование модели	Длина фреонпровода (в одну сторону)							Заводская заправка
	10 м	20 м	30 м	40 м	50 м	60 м	75 м	
PUHZ-RP35VHA4	2.1	2.3	2.5	2.7	2.9	—	—	2.5
PUHZ-RP50VHA4	2.1	2.3	2.5	2.7	2.9	—	—	2.5
PUHZ-RP60VHA4	3.1	3.3	3.5	4.1	4.7	—	—	3.5
PUHZ-RP71VHA4	3.1	3.3	3.5	4.1	4.7	—	—	3.5
PUHZ-RP100VKA PUHZ-RP100YKA	4.6	4.8	5.0	5.6	6.2	6.8	7.5	5.0
PUHZ-RP125VKA PUHZ-RP125YKA	4.6	4.8	5.0	5.6	6.2	6.8	7.5	5.0
PUHZ-RP140VKA PUHZ-RP140YKA	4.6	4.8	5.0	5.6	6.2	6.8	7.5	5.0

При длине фреонпровода более 30 м требуется дозаправка.

Дозаправка хладагента (R410A, кг) PUHZ-RP200/ 250YKA

Наружный блок	Допустимая длина	Заводская заправка, кг	Дополнительное количество хладагента, кг					
			менее 30 м	31-40 м	41-50 м	51-60 м	61-70 м	71-120 м
PUHZ-RP200YKA	120 м или менее	7.1 кг	дозаправка не требуется	0.9 кг	1.8 кг	2.7 кг	3.6 кг	используйте приведенную ниже формулу
PUHZ-RP250YKA		7.7 кг		1.2 кг	2.4 кг	3.6 кг	4.8 кг	

Формула для расчета дополнительного количества хладагента в системах с длиной магистрали более 70 м.

Если в результате данного расчета получается значение меньше, чем указано в столбце „61-70 м”, то следует дозаправить хладагент в соответствии с данным столбцом, то есть 3.6 кг - в систему RP200 и 4.8 кг - в систему RP250.

$$\text{Дозаправка [кг]} = \left[\begin{array}{l} \text{Основная магистраль:} \\ \text{жидкостная линия} \\ \text{Ø12.7 мм (1/2)} \\ \text{длина (м) x 0.12(кг/м)} \end{array} \right] + \left[\begin{array}{l} \text{Основная магистраль:} \\ \text{жидкостная линия} \\ \text{Ø9.52 мм (3/8)} \\ \text{длина (м) x 0.09(кг/м)} \end{array} \right] + \left[\begin{array}{l} \text{Ответвление:} \\ \text{жидкостная линия} \\ \text{Ø9.52 мм (3/8)} \\ \text{длина (м) x 0.06(кг/м)} \end{array} \right] + \left[\begin{array}{l} \text{Ответвление:} \\ \text{жидкостная линия} \\ \text{Ø6.35 мм (1/4)} \\ \text{длина (м) x 0.02(кг/м)} \end{array} \right] - 3.6 \text{ (кг)}$$

Дозаправка для 70 м [кг]	RP200	3.6 кг
	RP250	4.8 кг

4. Электрические характеристики компрессоров

Марка компрессора и электрические характеристики

(при 20°C)

Наружный блок	PUHZ-RP35/50VHA4	PUHZ-RP60/71VHA4	PUHZ-RP100VKA PUHZ-RP125VKA	PUHZ-RP140VKA	PUHZ-RP100YKA PUHZ-RP125YKA	PUHZ-RP140YKA	
Модель компрессора	SNB130FGCH	SNB172FDHM1	ANB33FDUMT	ANB42FDWMT	ANB33FDVMT	ANB42FDXMT	
Сопротивление обмоток (Ом)	U-V	0.64	1.34	0.466	0.302	1.20	1.20
	U-W	0.64	1.34	0.466	0.302	1.20	1.20
	W-V	0.64	1.34	0.466	0.302	1.20	1.20

(при 20°C)

Наружный блок	PUHZ-RP200YKA	PUHZ-RP250YKA	
Модель компрессора	ANB52FFQMT	ANB66FFRMT	
Сопротивление обмоток (Ом)	U-V	0.30	0.37
	U-W	0.30	0.37
	W-V	0.30	0.37

Условия измерения

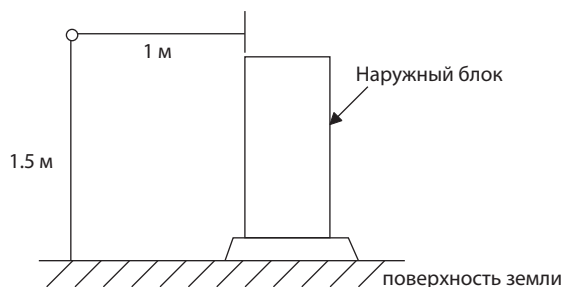

Уровень звукового давления: кривые NC

PUHZ-RP35VHA4
PUHZ-RP50VHA4

режим	SPL(дБ)	обозначение
охлаждение	44	○—○
обогрев	46	●—●

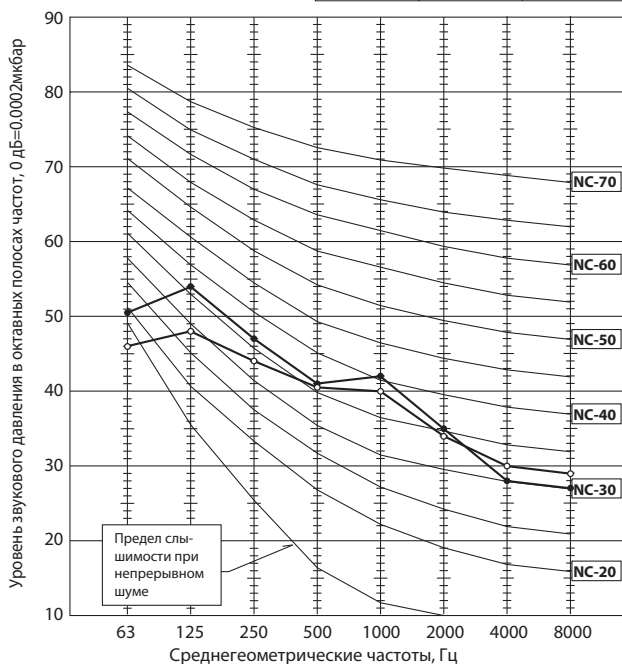

PUHZ-RP60VHA4
PUHZ-RP71VHA4

режим	SPL(дБ)	обозначение
охлаждение	47	○—○
обогрев	48	●—●

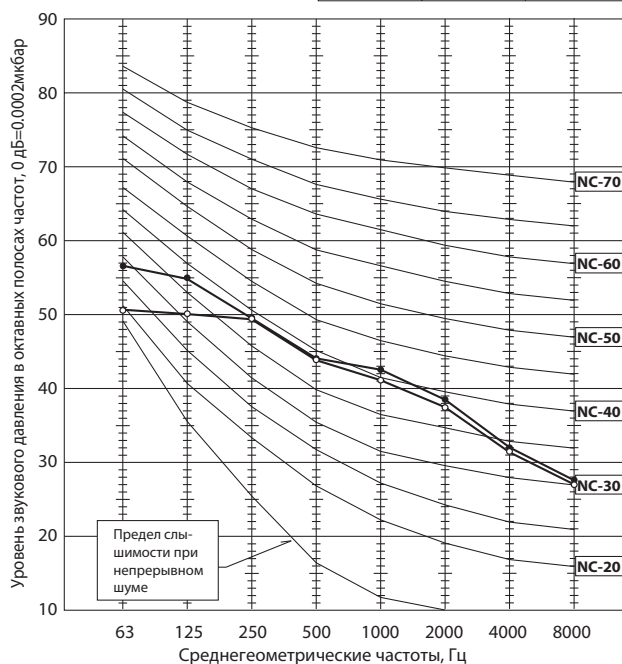

PUHZ-RP100VKA
PUHZ-RP100YKA

режим	SPL(дБ)	обозначение
охлаждение	49	○—○
обогрев	51	●—●

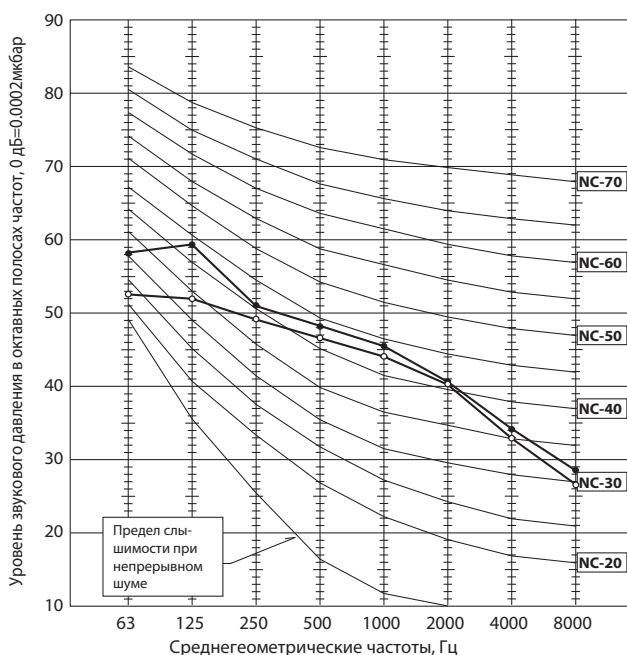

PUHZ-RP125VKA
PUHZ-RP125YKA

режим	SPL(дБ)	обозначение
охлаждение	50	○—○
обогрев	52	●—●

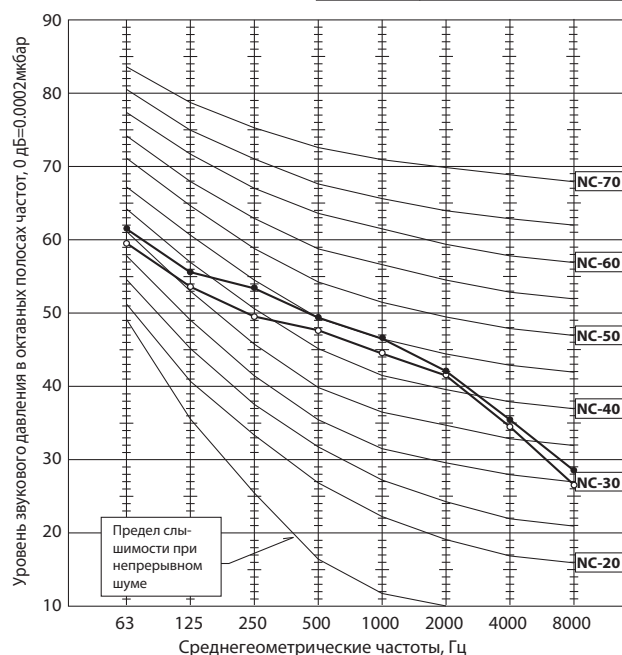

5. Шумовые характеристики

PUHZ-RP140VKA PUHZ-RP140YKA

режим	SPL(дБ)	обозначение
охлаждение	50	○—○
обогрев	52	●—●

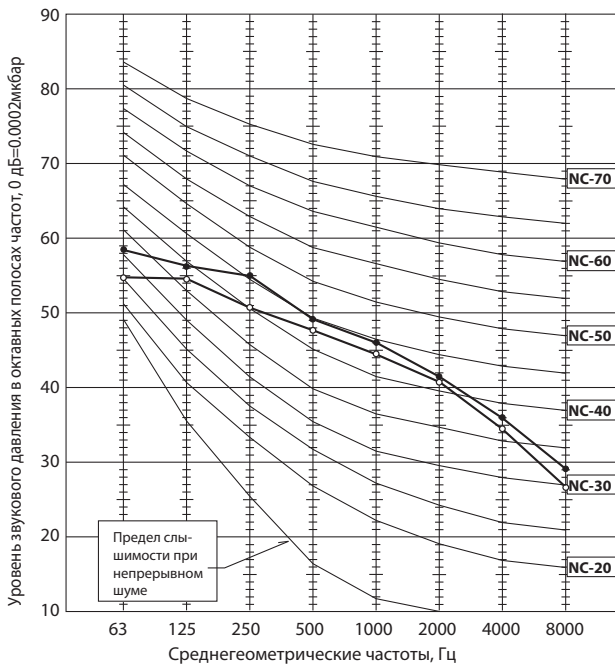

PUHZ-RP200YKA

режим	SPL(дБ)	обозначение
охлаждение	58	○—○
обогрев	59	●—●

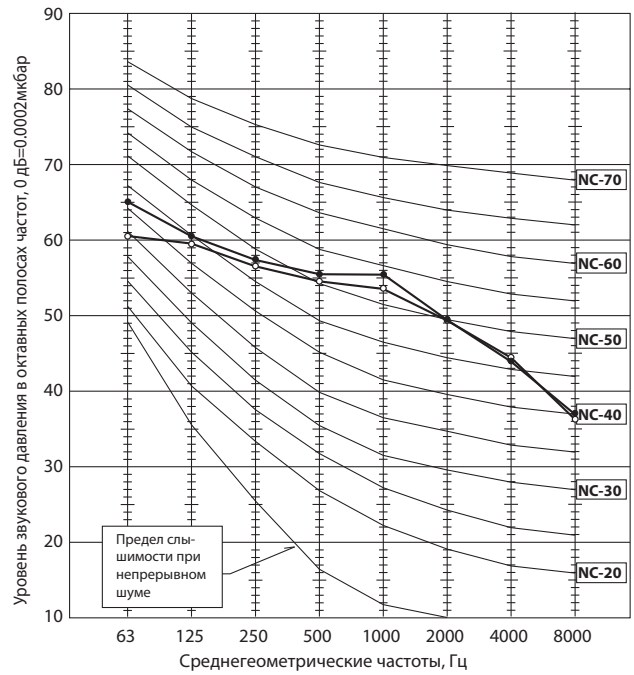

PUHZ-RP250YKA

режим	SPL(дБ)	обозначение
охлаждение	58	○—○
обогрев	59	●—●

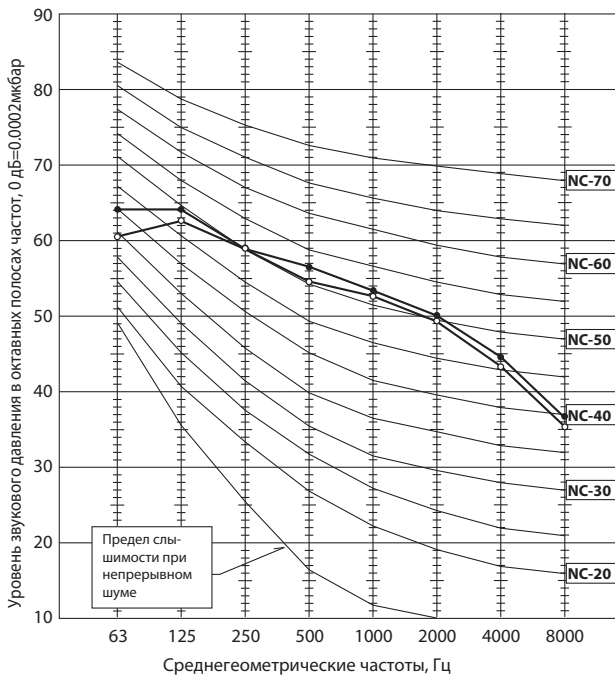

6. Стандартные рабочие характеристики

Технические данные Mr. Slim (R410A)

Модель			PLA-RP35BA		PLA-RP50BA		PLA-RP60BA		PLA-RP71BA		
Режим			охлаждение	обогрев	охлаждение	обогрев	охлаждение	обогрев	охлаждение	обогрев	
Всего	Производительность	Вт	3,600	4,100	5,000	6,000	6,000	7,000	7,100	8,000	
	Потребляемая мощность	кВт	1.07	1.12	1.55	1.62	1.65	1.82	1.90	1.90	
Электрические характеристики	Внутренний блок		PLA-RP35BA		PLA-RP50BA		PLA-RP60BA		PLA-RP71BA		
	Кол-во фаз, частота (Гц)		1, 50		1, 50		1, 50		1, 50		
	Напряжение	В	230		230		230		230		
	Ток	А	0.22	0.14	0.36	0.29	0.36	0.29	0.51	0.43	
	Наружный блок		PUHZ-RP35VHA4		PUHZ-RP50VHA4		PUHZ-RP60VHA4		PUHZ-RP71VHA4		
	Кол-во фаз, частота (Гц)		1, 50		1, 50		1, 50		1, 50		
	Напряжение	В	230		230		230		230		
	Ток	А	4.66	4.93	6.72	7.08	6.95	7.98	8.20	8.25	
Контур хладагента	Давление нагнетания	МПа	2.70	2.69	2.91	2.76	2.64	2.90	2.73	2.67	
	Давление всасывания	МПа	1.01	0.74	0.99	0.67	0.96	0.74	0.95	0.71	
	Температура нагнетания	°C	70	71	73	77	67	80	69	72	
	Температура конденсации	°C	46	41	49	44	44	46	45	43	
	Температура всасывания	°C	15	2	11	-1	11	3	12	3	
	Длина фреонпровода	м	5	5	5	5	5	5	5	5	
В помещении	на входе во внутренний блок	D.B.	°C	27	20	27	20	27	20	27	20
		W.B.	°C	19	15	19	15	19	15	19	15
Снаружи	на выходе из внутреннего блока	D.B.	°C	15.8	34.6	15.3	37.8	14.2	39.2	14.5	38.8
		W.B.	°C	24	6	24	6	24	6	24	6
SHF (производительность по явной теплоте)			0.84	—	0.81	—	0.76	—	0.73	—	
BF (коэффициент)			0.28	—	0.24	—	0.21	—	0.21	—	

Модель			PLA-RP100BA3		PLA-RP125BA2		PLA-RP140BA2		
Режим			охлаждение	обогрев	охлаждение	обогрев	охлаждение	обогрев	
Всего	Производительность	Вт	10,000	11,200	12,500	14,000	14,000	16,000	
	Потребляемая мощность	кВт	2.39	2.43	3.67	3.50	4.36	4.32	
Электрические характеристики	Внутренний блок		PLA-RP100BA3		PLA-RP125BA2		PLA-RP140BA2		
	Кол-во фаз, частота (Гц)		1, 50		1, 50		1, 50		
	Напряжение	В	230		230		230		
	Ток	А	1.00	0.94	1.07	1.00	1.07	1.00	
	Наружный блок		PUHZ-RP100VKA / PUHZ-RP100YKA		PUHZ-RP125VKA / PUHZ-RP125YKA		PUHZ-RP140VKA / PUHZ-RP140YKA		
	Кол-во фаз, частота (Гц)		1 / 3, 50		1 / 3, 50		1 / 3, 50		
	Напряжение	В	230 / 400		230 / 400		230 / 400		
	Ток	А	10.4/3.51	10.26/3.59	15.73/5.51	15.20/5.26	18.83/6.59	18.69/6.54	
Контур хладагента	Давление нагнетания	МПа	2.61	2.39	2.75	2.81	2.78	2.89	
	Давление всасывания	МПа	0.99	0.72	0.85	0.69	0.83	0.66	
	Температура нагнетания	°C	67	66	72	81	71	83	
	Температура конденсации	°C	44	38	46	46	46	47	
	Температура всасывания	°C	15	4	8	5	7	5	
	Длина фреонпровода	м	5	5	5	5	5	5	
В помещении	на входе во внутренний блок	D.B.	°C	27	20	27	20	27	20
		W.B.	°C	19	15	19	15	19	15
Снаружи	на выходе из внутреннего блока	D.B.	°C	14.5	38.5	12.5	42.3	11.3	44.7
		W.B.	°C	24	6	24	6	24	6
SHF (производительность по явной теплоте)			0.74	—	0.71	—	0.71	—	
BF (коэффициент)			0.21	—	0.18	—	0.14	—	

6. Стандартные рабочие характеристики

Технические данные Mr. Slim (R410A)

Модель			PLA-RP100BA3 x 2 блока		PLA-RP125BA2 x 2 блока		
Режим			охлаждение	обогрев	охлаждение	обогрев	
Всего	Производительность	Вт	19,000	22,400	22,000	27,000	
	Потребляемая мощность	кВт	5.50	5.70	6.83	7.48	
Электрические характеристики	Внутренний блок		PLA-RP100BA3		PLA-RP125BA2		
	Кол-во фаз, частота (Гц)		1, 50		1, 50		
	Напряжение	В	230		230		
	Ток	А	1.00 x 2	0.94 x 2	1.07 x 2	1.00 x 2	
	Наружный блок		PUHZ-RP200YKA		PUHZ-RP250YKA		
	Кол-во фаз, частота (Гц)		3, 50		3, 50		
	Напряжение	В	400		400		
	Ток	А	8.19	8.50	10.24	11.26	
Контур хладагента	Давление нагнетания	МПа	2.72	2.30	2.96	2.67	
	Давление всасывания	МПа	0.95	0.64	0.88	0.61	
	Температура нагнетания	°C	72	70	72	77	
	Температура конденсации	°C	46	38	49	44	
	Температура всасывания	°C	16	2	11	3	
	Длина фреонпровода	м	7.5	7.5	7.5	7.5	
В помещении	на входе во внутренний блок	D.B.	°C	27	20	27	20
		W.B.	°C	19	15	19	15
	на выходе из внутреннего блока	D.B.	°C	14.4	38.5	13.2	41.5
		W.B.	°C				
Снаружи	на входе в наружный блок	D.B.	°C	35	7	35	7
		W.B.	°C	24	6	24	6
SHF (производительность по явной теплоте)			0.79	—	0.77	—	
BF (коэффициент)			0.13	—	0.10	—	

7. Размеры

Технические данные Mr. Slim (R410A)

PUHZ-RP35VHA4
PUHZ-RP50VHA4

единицы измерения: мм

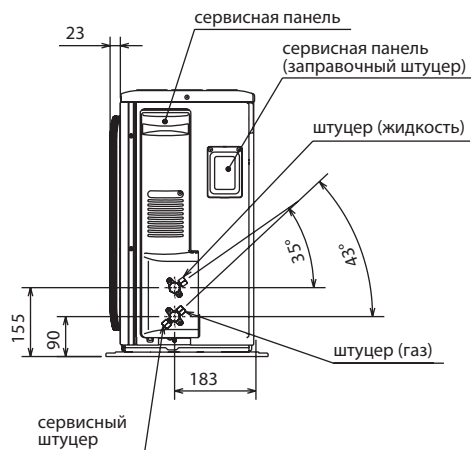
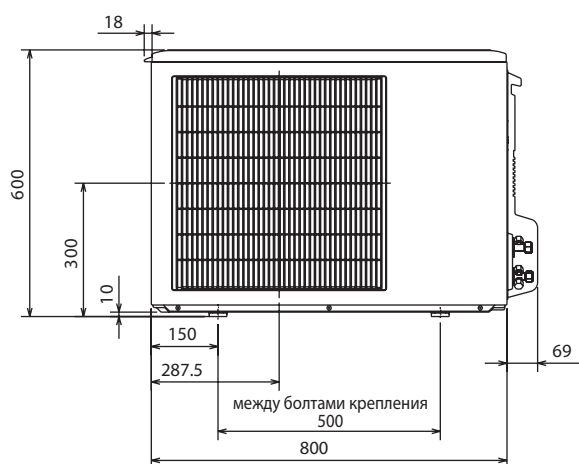
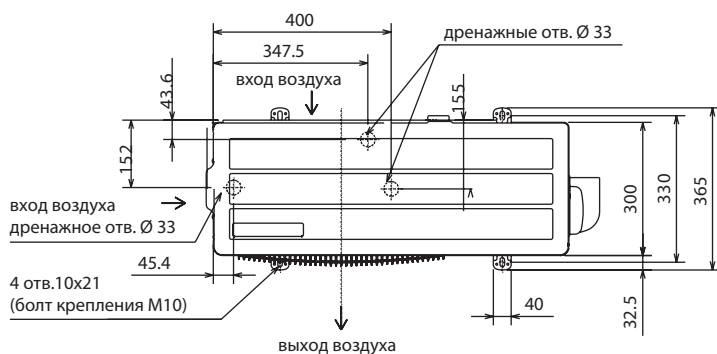

Пространство для установки

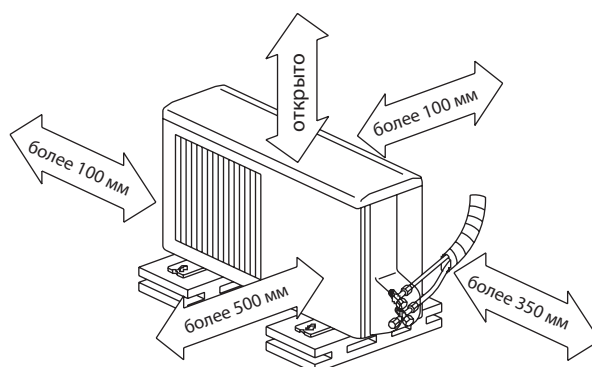

2 из сторон: задняя, левая,
правая - должны быть открыты

7. Размеры

PUHZ-RP60VHA4
PUHZ-RP71VHA4

единицы измерения: мм

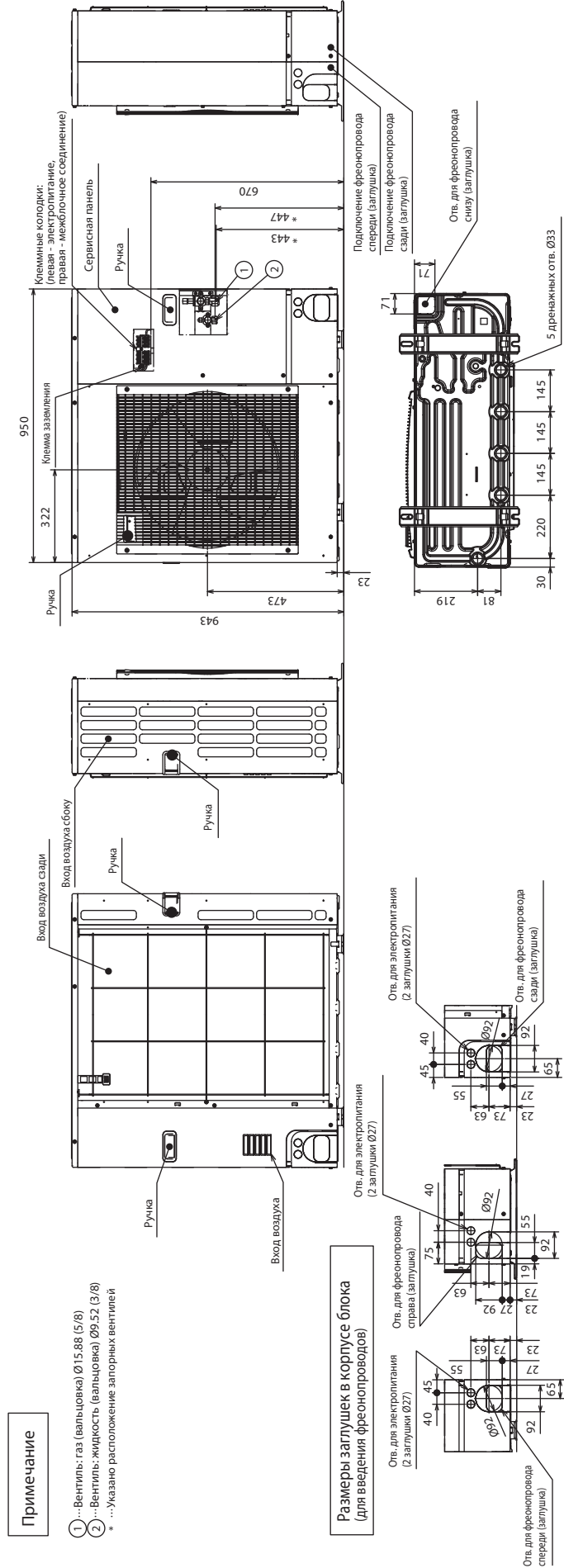
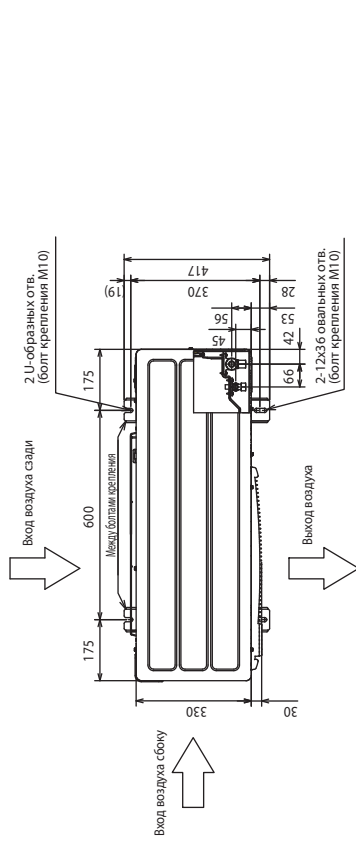
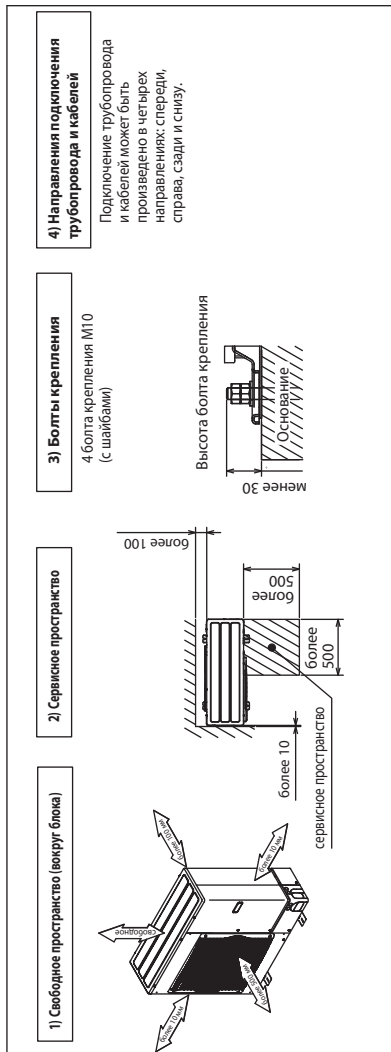

Примечание

- 1 ... Вентиль: газ (вальцовка) Ø15.88 (5/8)
- 2 ... Вентиль: жидкость (вальцовка) Ø9.52 (3/8)
- * ... Указано расположение запорных вентилях

Размеры заглушек в корпусе блока (для введения фреонапроводов)

PUHZ-RP35/50VNA4

Обозначение	Наименование	Обозначение	Наименование	Обозначение	Наименование
TB1	Клемная колодка: питание, межблочное соединение	IPM	Интегральный силовой модуль	LED1,LED2	Индикаторы (режим работы)
MC	Электродвигатель компрессора	PFC	Конвертер	F1~4	Предохранитель (6.3 A, 250 В)
MF1	Электродвигатель вентилятора	CB1~CB3	Главный сглаживающий конденсатор	SWP	Переключатель (сбор хладагента)
21S4	Катушка 4-х ходового вентиля	N.F.	Плата фильтра помех	CN31	Разъем (принудительное включение)
63H	Выключатель по высокому давлению	L/L/O	Клемма (L-фаза)	CN51	Разъем (для опций)
TH3, TH33	Термистор (нижняя часть теплообменника)	NI/NO	Клемма (N-фаза)	SS	Разъем (для опций)
TH4	Термистор (нагнетание)	E1,E2,E3	Клемма (заземление)	CNM	Разъем (для диагностической платы А-контроль)
TH6	Термистор (в 2-х фазной точке)	52C	52С реле	CNMNT	Разъем (для подключения конвертора M-NET)
TH7	Термистор (наружного воздуха)	C.V.	Плата управления	CNVMNT	Разъем (для подключения конвертора M-NET)
TH8	Термистор (на теплоотводе)	SW1	Переключатель (принудительное оттаивание, удаление арива неисправностей, адрес гидравлического контура)	CNVMNT	Разъем (для подключения конвертора M-NET)
TH32	Термистор: крышка компрессора	SW4	Переключатель (тестовый режим)	CNDM	Разъем (для опций (вход))
LEV-A, LEV-B	Привод расширительного вентиля	SW5	Переключатель (переключение функций)	X51,X52	Реле
ACL	Катушка индуктивности	SW6	Переключатель (выбор модели)		
CY1,CY2	Катушка индуктивности	SW7	Переключатель (настройка функции)		
P.V.	Плата питания	SW8	Переключатель (настройка функции)		
TABR/S	Клемма (L/N-фаза)	SW9	Переключатель		
TABU/V/W	Клемма (U/V/W-фаза)				

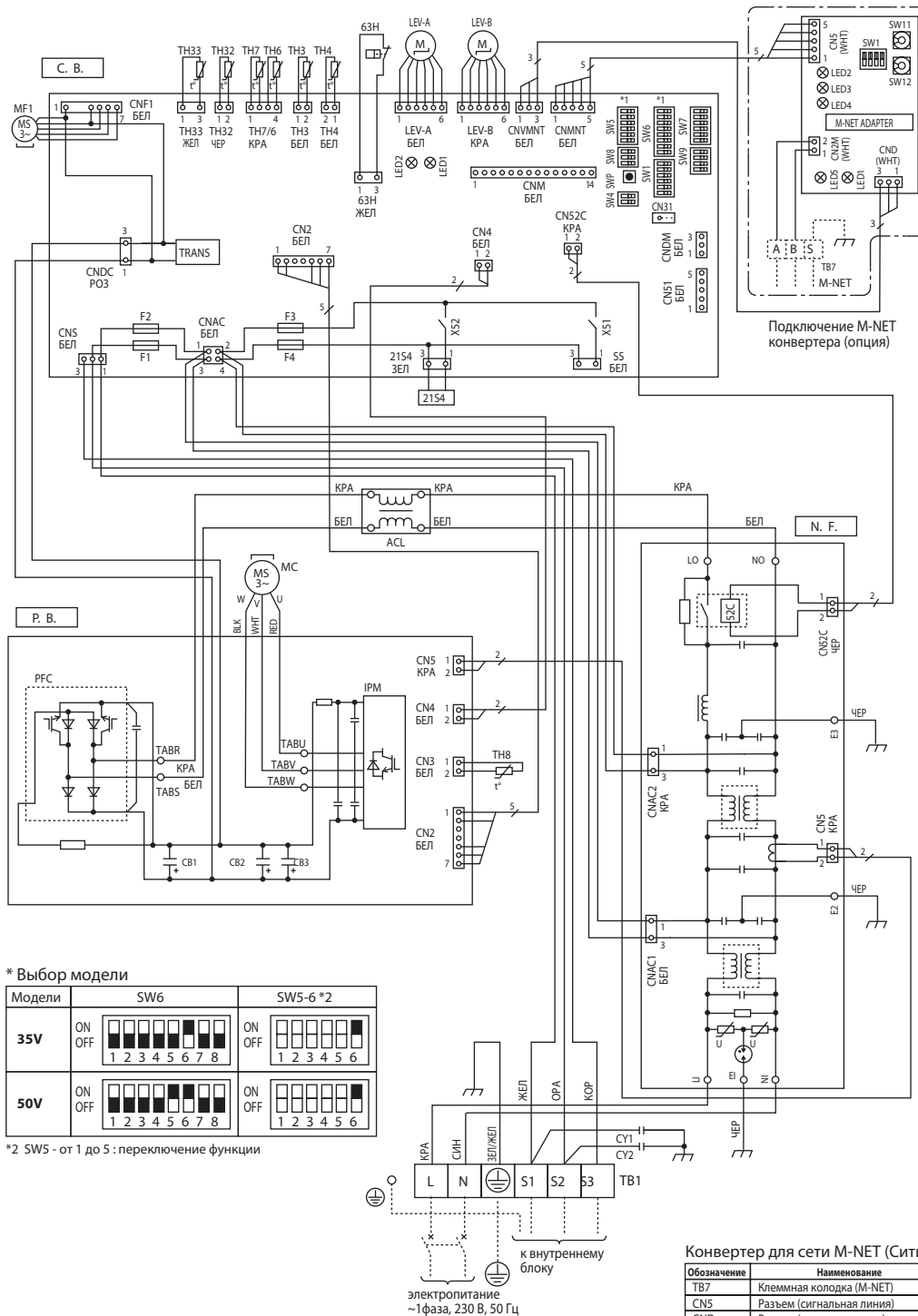

*** Выбор модели**

Модели	SW6	SW5-6 *2
35V	ON OFF	ON OFF
	1 2 3 4 5 6 7 8	1 2 3 4 5 6
50V	ON OFF	ON OFF
	1 2 3 4 5 6 7 8	1 2 3 4 5 6

*2 SW5 - от 1 до 5 : переключение функций

Конвертер для сети M-NET (Сити Мульти)

Обозначение	Наименование	Обозначение	Наименование
TB7	Клемная колодка (M-NET)	SW12	Переключатель (адрес: 2-я цифра)
CN5	Разъем (сигнальная линия)	LED1	LED (питание: 5 В пост. тока)
CND	Разъем (электропитание)	LED2	LED (подключение к наружному блоку)
CN2M	Разъем (M-NET)	LED3	LED (передача данных)
SW1	Переключатель (статус обмена данными)	LED4	LED (прием данных)
SW11	Переключатель (адрес: 1-я цифра)	LED5	LED (питание: 12 В пост. тока)

PUHZ-RP60/71VHA4

Обозначение	Наименование	Обозначение	Наименование	Обозначение	Наименование
TB1	Клемная колодка: питание, межблочное соединение	IPM	Интегральный силовой модуль	LED1,LED2	Индикаторы (режим работы)
MC	Электродвигатель компрессора	PFC	Конвертер	F1~4	Предохранитель (6.3 A, 250 В)
MF1	Электродвигатель вентилятора	CB1~CB3	Главный сглаживающий конденсатор	SWP	Переключатель (сбор хладагента)
21S4	Катушка 4-х ходового вентиля	N.F.	Плата фильтра помех	CN31	Разъем (принудительное включение)
63H	Выключатель по высокому давлению	LI/LO	Клемма (L-фаза)	CN51	Разъем (для опций)
TH3, TH33	Термистор (нижняя часть теплообменника)	NI/NO	Клемма (N-фаза)	SS	Разъем (для опций)
TH4	Термистор (нагнетание)	E1,E2,E3	Клемма (заземление)	CNM	Разъем (для диагностической платы A-контроль)
TH6	Термистор (в 2-х фазной точке)	52C	52C реле	CNMNT	Разъем (для подключения конвертера M-NET)
TH7	Термистор (наружного воздуха)	C.V.	Плата управления	CNMNT	Разъем (для подключения конвертера M-NET)
TH8	Термистор (на тепловоде)	SW1	Переключатель (принудительное оттаивание, удаление архива неисправностей, адрес гидравлического контура)	CNMNT	Разъем (для подключения конвертера M-NET)
TH32	Термистор: крышка компрессора	SW4	Переключатель (тестовый режим)	CNDM	Разъем (для опций (вход))
LEV-A, LEV-B	Привод расширительного вентиля	SW5	Переключатель (переключение функции)	CNDM	Разъем (для опций (вход))
ACL	Катушка индуктивности	SW6	Переключатель (выбор модели)	X51,X52	Реле
CY1,CY2	Катушка индуктивности	SW7	Переключатель (настройка функции)		
P.V.	Плата питания	SW8	Переключатель (настройка функции)		
TABR/S	Клемма (L/N-фаза)	SW9	Переключатель		
TABU/V/W	Клемма (U/V/W-фаза)				

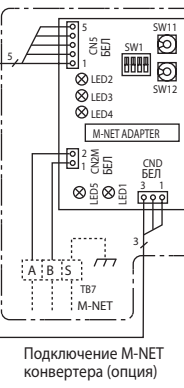
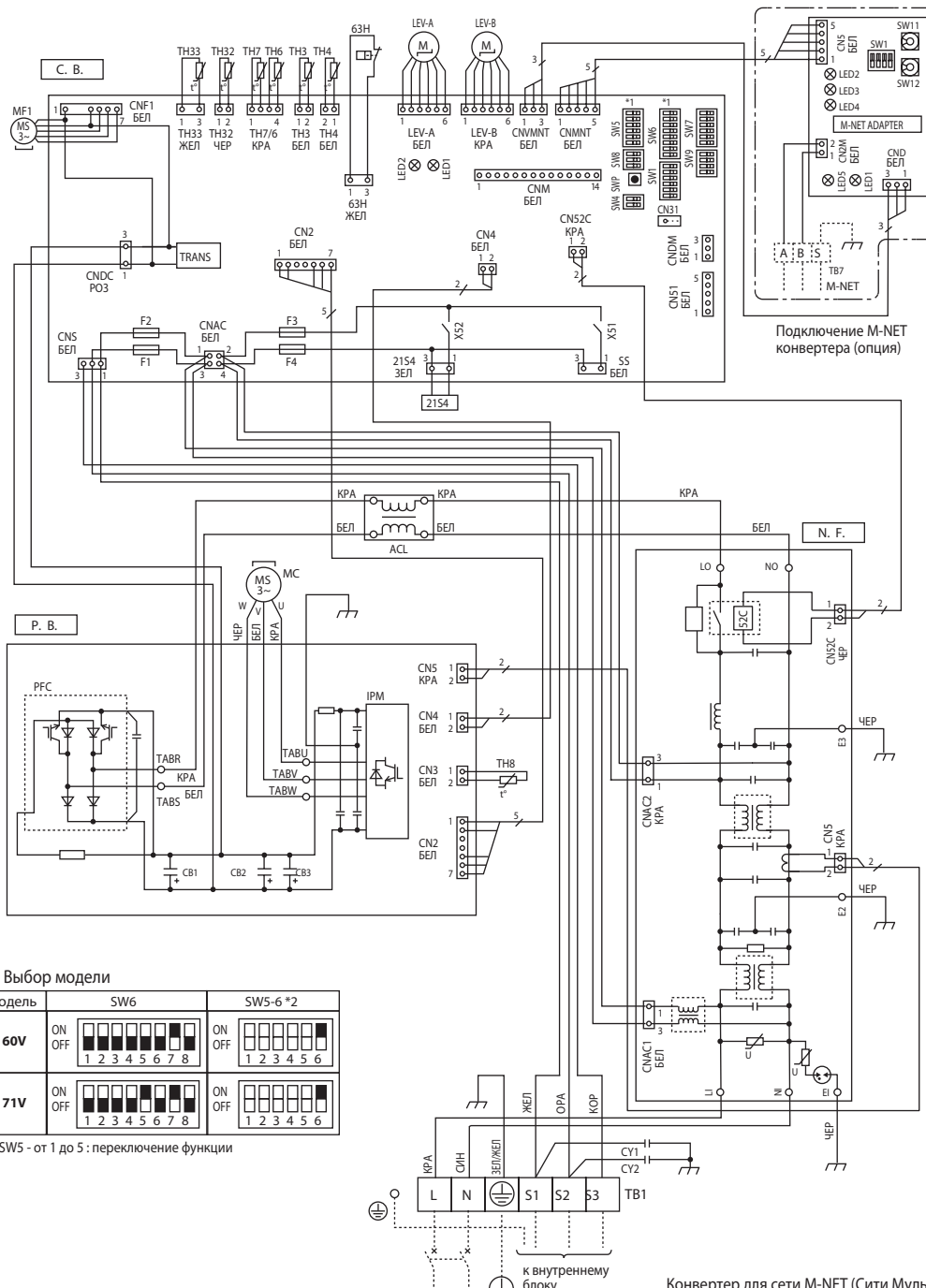

* 1 Выбор модели

Модель	SW6	SW5-6 *2
60V	ON OFF 1 2 3 4 5 6 7 8	ON OFF 1 2 3 4 5 6
71V	ON OFF 1 2 3 4 5 6 7 8	ON OFF 1 2 3 4 5 6

*2 SW5 - от 1 до 5 : переключение функции

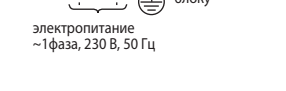

Конвертер для сети M-NET (Сити Мульти)

Обозначение	Наименование	Обозначение	Наименование
TB7	Клемная колодка (M-NET)	SW12	Переключатель (адрес: 2-я цифра)
CN5	Разъем (сигнальная линия)	LED1	LED (питание: 5 В пост. тока)
CND	Разъем (электропитание)	LED2	LED (подключение к наружному блоку)
CNM	Разъем (M-NET)	LED3	LED (передача данных)
SW1	Переключатель (статус обмена данными)	LED4	LED (прием данных)
SW11	Переключатель (адрес: 1-я цифра)	LED5	LED (питание: 12 В пост. тока)

PUHZ-RP100/125/140VKA

Обозначение	Наименование	Обозначение	Наименование	Обозначение	Наименование
TB1	Клемная колодка: питание, межблочное соединене	LI	Клемма (L - фаза)	SWP	Переключатель (сбор хладагента)
MC	Электродвигатель компрессора	NI	Клемма (N - фаза)	CN31	Разъем (принудительное включение)
MF1, MF2	Электродвигатель вентилятора	P2	Клемма	CN51	Разъем (для опции)
21S4	Катушка 4-х ходового вентиля	N2	Клемма	SS	Разъем (для опции)
63H	Выключатель по высокому давлению	DCL1, DCL2	Клемма (катушка индуктивности)	CNM	Разъем (для диагностической платы А-контроль)
TH3, TH33	Термистор (нижняя часть теплообменника)	IGBT	Силовой модуль	CNMNT	Разъем (для подключения конвертера M-NET)
TH4	Термистор (нагнетание)	E1, E2, E3, E4	Клемма (заземление)	CNVMT	Разъем (для подключения конвертера M-NET)
TH6	Термистор (в 2-х фазной точке)	C.B.	Плата управления	CNDM	Разъем (для опции (вход))
TH7	Термистор (наружного воздуха)	SW1	Переключатель (принудительное оттаивание, удаление архива неисправностей, адрес гидравлического контура)	LED1, LED2	Индикаторы (режим работы)
TH32	Термистор: крышка компрессора	SW4	Переключатель (тестовый режим)	F1~F4	Предохранитель (6.3 A, 250 В)
LEV-A, LEV-B, LEV-C	Привод расширительного вентиля	SW5	Переключатель (переключение функции)	X51, X52	Реле
DCL	Катушка индуктивности	SW6	Переключатель (выбор модели)		
CB	Главный сглаживающий конденсатор	SW7	Переключатель (настройка функции)		
CY1, CY2	Конденсатор	SW8	Переключатель (настройка функции)		
P.B.	Плата питания	SW9	Переключатель		
U/W	Клемма (U/V/W-фаза)				

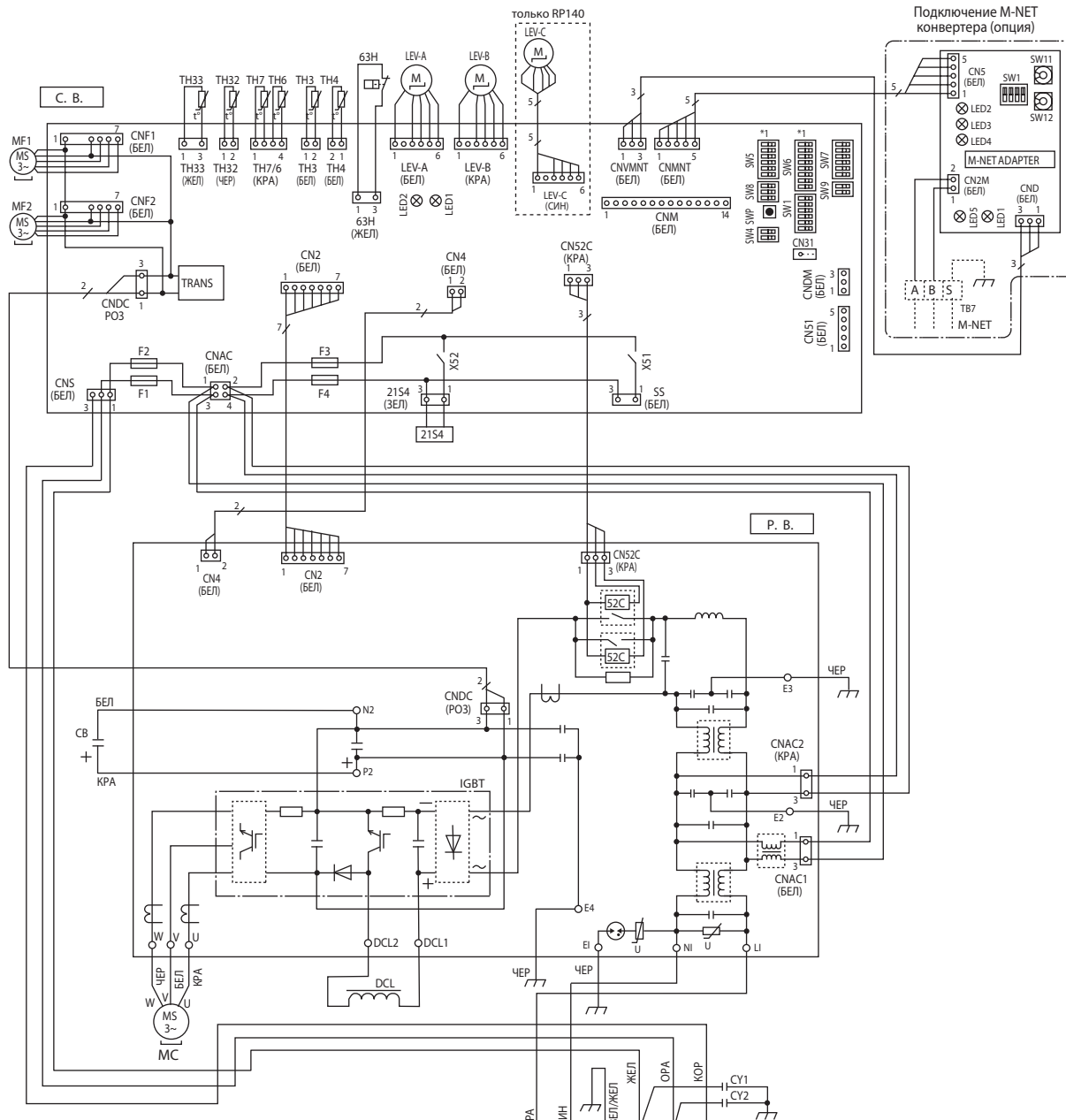

* 1 Выбор модели

Модель	SW6	SW5-6 *2
100V	ON OFF [8 switches] 1 2 3 4 5 6 7 8	ON OFF [6 switches] 1 2 3 4 5 6
125V	ON OFF [8 switches] 1 2 3 4 5 6 7 8	ON OFF [6 switches] 1 2 3 4 5 6
140V	ON OFF [8 switches] 1 2 3 4 5 6 7 8	ON OFF [6 switches] 1 2 3 4 5 6

*2 SW5 - от 1 до 5: переключение функции

Конвертер для сети M-NET (Сити Мульти)

Обозначение	Наименование
TB7	Клемная колодка (M-NET)
CN5	Разъем (сигнальная линия)
CND	Разъем (электропитание)
CN2M	Разъем (M-NET)
SW1	Переключатель (статус обмена данными)
SW11	Переключатель (адрес: 1-я цифра)
SW12	Переключатель (адрес: 2-я цифра)
LED1	LED (питание: 5 В пост. тока)
LED2	LED (подключение к наружному блоку)
LED3	LED (передача данных)
LED4	LED (прием данных)
LED5	LED (питание: 12 В пост. тока)

PUHZ-RP100/125/140YKA

Обозначение	Наименование	Обозначение	Наименование	Обозначение	Наименование
TB1	Клеммная колодка: питание	TB-P2	Клемма	SW5	Переключатель (переключение функции)
TB2	Клеммная колодка: межблочное соединение	TB-C1	Клемма	SW6	Переключатель (выбор модели)
MC	Электродвигатель компрессора	TB-N1	Клемма	SW7	Переключатель (настройка функции)
MF1, MF2	Электродвигатель вентилятора	X52A	52С реле	SW8	Переключатель (настройка функции)
21S4	Катушка 4-х ходового вентиля	N.F.	Плата фильтра помех	SW9	Переключатель
63H	Выключатель по высокому давлению	L1/L12/L13/NI	Клемма (L1/L2/L3/N - питание)	SWP	Переключатель (сбор хладагента)
TH3, TH33	Термистор (нижняя часть теплообменника)	L01/L02/L03/NO	Клемма (L1/L2/L3/N - питание)	CN31	Разъем (принудительное включение)
TH4	Термистор (нагнетание)	GD1, GD3	Клемма (заземление)	LED1, LED2	Индикаторы (режим работы)
TH6	Термистор (в 2-х фазной точке)	CONV.B.	Converter Circuit Board	F1~F4	Предохранитель (6.3 А, 250 В)
TH7	Термистор (наружного воздуха)	L1-A1/IN	Клемма (L1 - питание)	CNM	Разъем (для диагностической платы A-контроль)
TH32	Термистор: крышка компрессора	L1-A2/OU	Клемма (L1 - питание)	CNMNT	Разъем (для подключения конвертора M-NET)
LEV-A/LEV-B/LEV-C	Привод расширительного вентиля	L2-A2/OU	Клемма (L2 - питание)	CNMNT	Разъем (для подключения конвертора M-NET)
ACL1~ACL4	Катушка индуктивности	L3-A2/OU	Клемма (L3 - питание)	CNDM	Разъем (для опций (вход))
CB1, CB2	Главный сглаживающий конденсатор	N-IN	Клемма	CN35	Разъем (для опций)
CK	Конденсатор	CK-OU	Клемма	CN51	Разъем (для опций)
RS	Токоограничительный резистор	C.B.	Плата управления	X51, X52	Реле
P.B.	Плата питания	SW1	Переключатель (принудительное оттаивание, удаление архива неисправностей, адрес гидравлического контура)		
TB-U/V/W	Клемма (U/V/W-фаза)	SW4	Переключатель (тестовый режим)		
TB-L1/L2/L3	Клемма (L1/L2/L3-питание)				

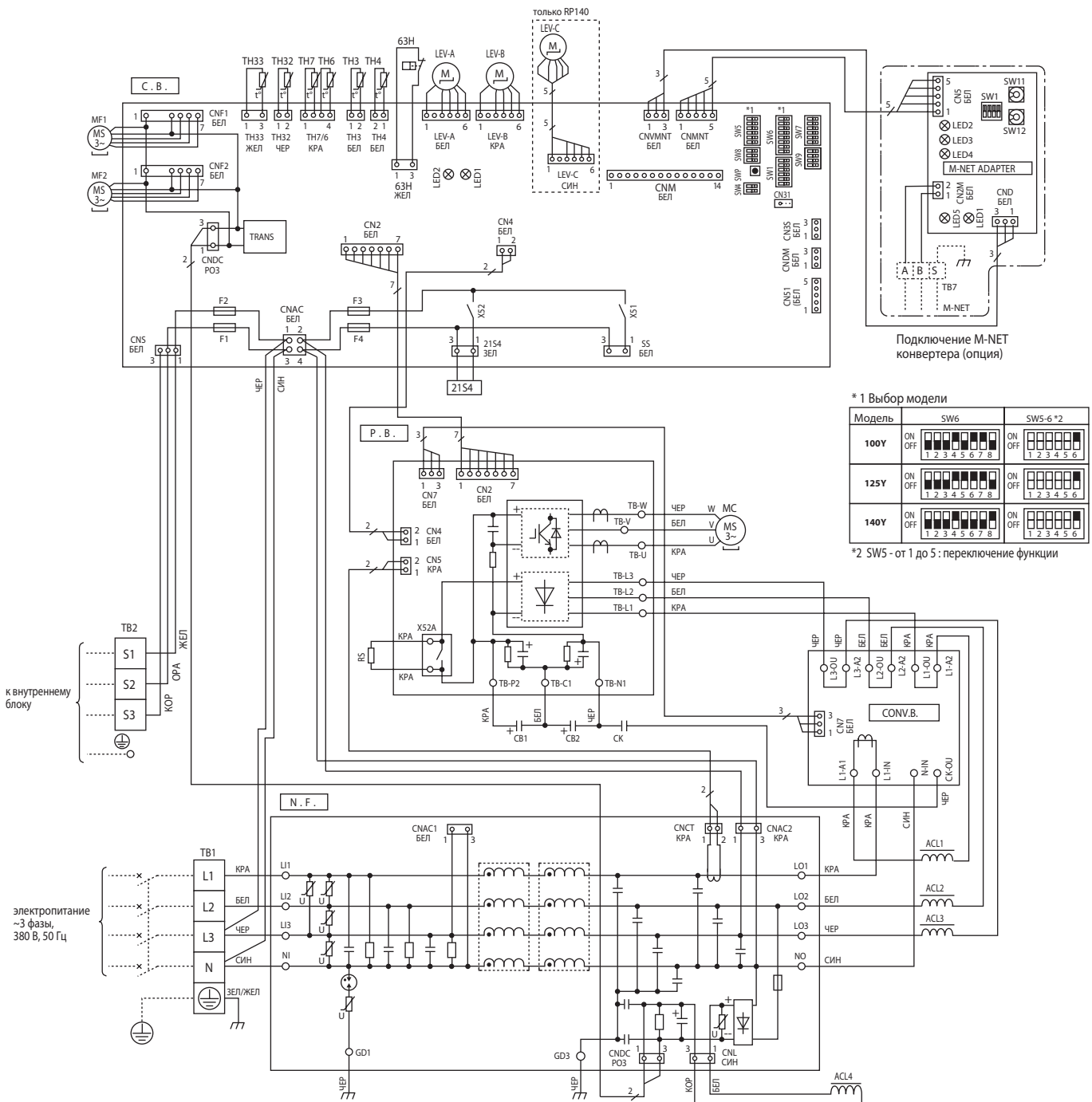

Конвертер для сети M-NET (Сити Мульти)

Обозначение	Наименование	Обозначение	Наименование
TB7	Клеммная колодка (M-NET)	SW12	Переключатель (адрес 2-я цифра)
CN5	Разъем (сигнальная линия)	LED1	LED (питание: 5 В пост. тока)
CND	Разъем (электропитание)	LED2	LED (подключение к наружному блоку)
CN2M	Разъем (M-NET)	LED3	LED (передача данных)
SW1	Переключатель (статус обмена данными)	LED4	LED (прием данных)
SW11	Переключатель (адрес 1-я цифра)	LED5	LED (питание: 12 В пост. тока)

PUHZ-RP200/250YKA

Обозначение	Наименование	Обозначение	Наименование	Обозначение	Наименование
TB1	Клеммная колодка: питание	P.B.	Плата питания	SW7	Переключатель (настройка функции)
TB2	Клеммная колодка: межблочное соединение	SC-U/W/W	Клемма (U/V/W-фаза)	SW8	Переключатель (настройка функции)
MC	Электродвигатель компрессора	TB-L1/L2/L3	Клемма (L1/L2/L3-питание)	SW9	Переключатель
MF1,MF2	Электродвигатель вентилятора	TB-P1	Клемма	SWP	Переключатель (сбор хладагента)
21S4	Катушка 4-х ходового вентиля	TB-P2	Клемма	CN31	Разъем (принудительное включение)
63H,63H1,63H2	Выключатель по высокому давлению	TB-C1	Клемма	LED1,LED2	Индикаторы (режим работы)
TH3	Термистор (нижняя часть теплообменника)	TB-N1	Клемма	F3,F4	Предохранитель (6.3 А, 250 В)
TH4	Термистор (нагнетание)	X52A	52С реле	SS	Разъем (для опции)
TH6	Термистор (в 2-х фазной точке)	N.F.	Плата фильтра помех	CNM	Разъем (для диагностической платы А-контроль)
TH7	Термистор (наружного воздуха)	U1/U2/U3/NI	Клемма (L1/L2/L3/NI - питание)	CNMNT	Разъем (для подключения конвертера M-NET)
TH32	Термистор: крышка компрессора	LO1/LO2/LO3	Клемма (L1/L2/L3-питание)	CNMNT	Разъем (для подключения конвертера M-NET)
LEV-A,LEV-B	Привод расширительного вентиля	GD1,GD2	Клемма (заземление)	CNDM	Разъем (для подключения конвертера M-NET)
ACL4	Катушка индуктивности	C.B.	Плата управления	CNDM	Разъем (для опции (вход))
DCL	Катушка индуктивности	SW1	Переключатель (принудительное оттаивание, удаление архива неисправностей, адрес гидравлического контура)	CN35	Разъем (для опции)
CB1,CB2	Главный сглаживающий конденсатор	SW4	Переключатель (тестовый режим)	CN51	Разъем (для опции)
RS	Токоограничительный резистор	SW5	Переключатель (переключение функции)	X51,X52	Реле
FUSE1, FUSE2	Предохранитель (15 А, 250 В)	SW6	Переключатель (выбор модели)		
CY1,CY2	Конденсатор				

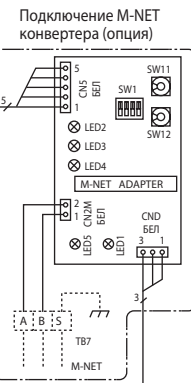
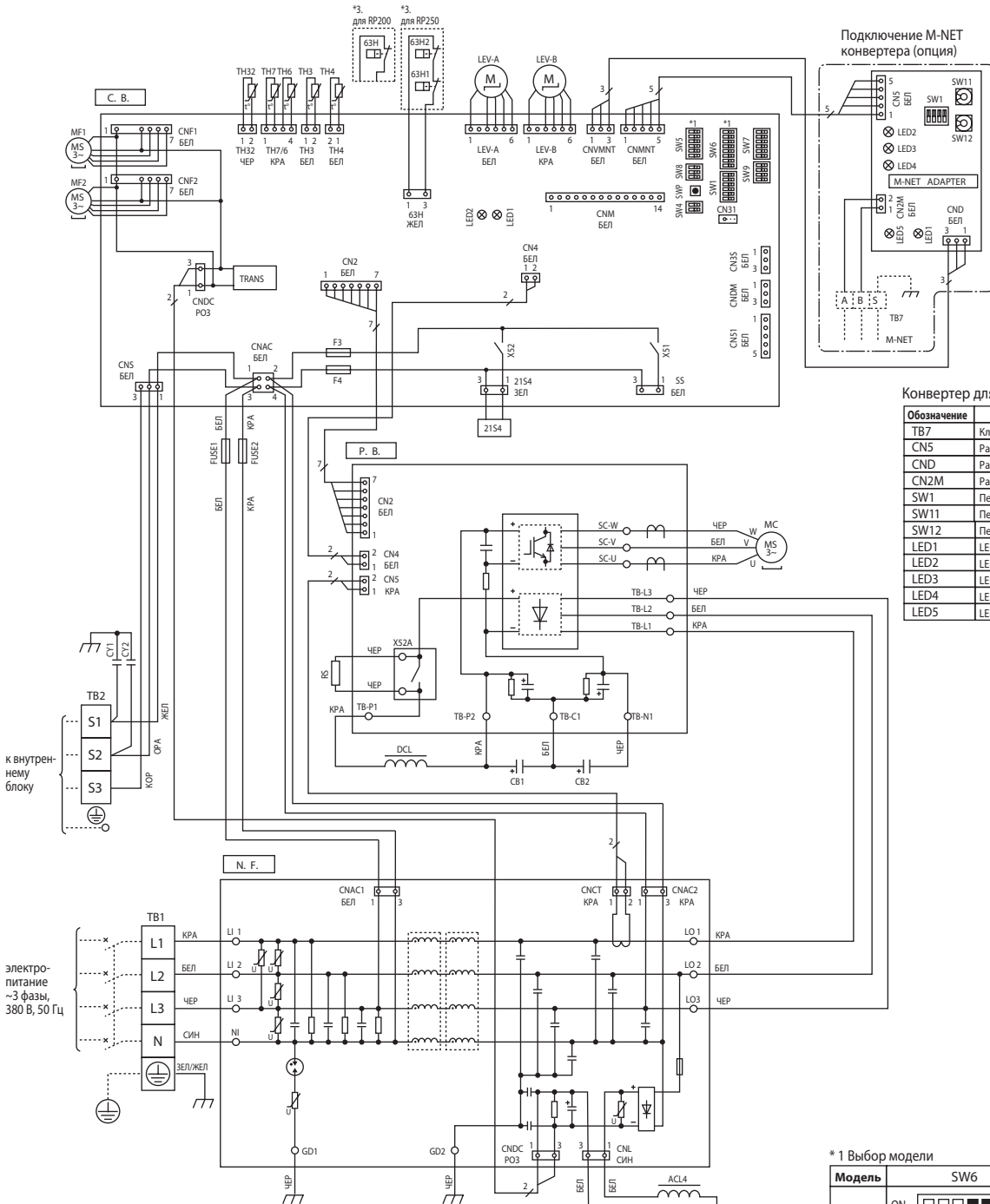

Конвертер для сети M-NET (Сити Мульти)

Обозначение	Наименование
TB7	Клеммная колодка (M-NET)
CN5	Разъем (сигнальная линия)
CND	Разъем (электропитание)
CN2M	Разъем (M-NET)
SW1	Переключатель (статус обмена данными)
SW11	Переключатель (адрес: 1-я цифра)
SW12	Переключатель (адрес: 2-я цифра)
LED1	LED (питание: 5 В пост. тока)
LED2	LED (подключение к наружному блоку)
LED3	LED (передача данных)
LED4	LED (прием данных)
LED5	LED (питание: 12 В пост. тока)

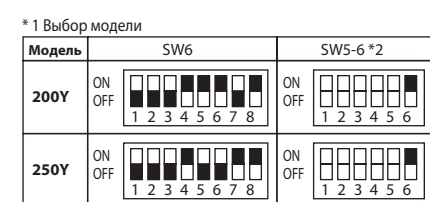

PUHZ-RP35/50VHA4

единицы измерения: мм

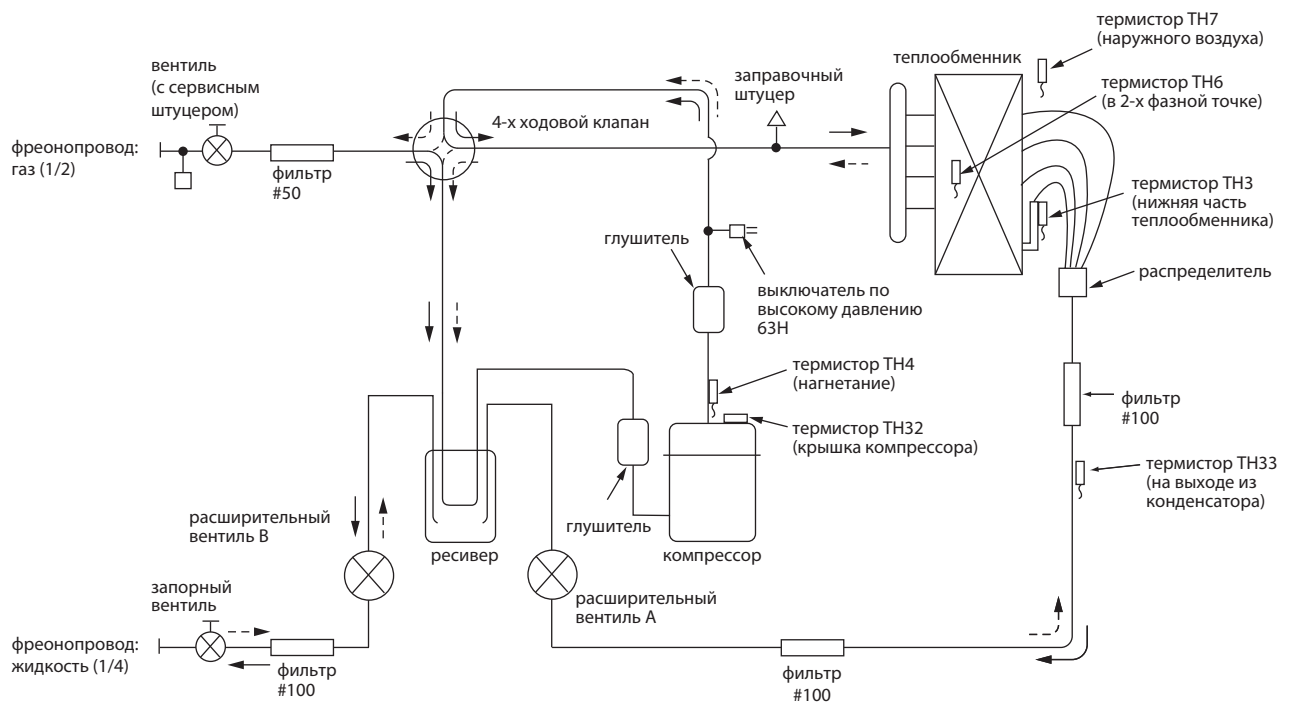

PUHZ-RP60/71VHA4

единицы измерения: мм

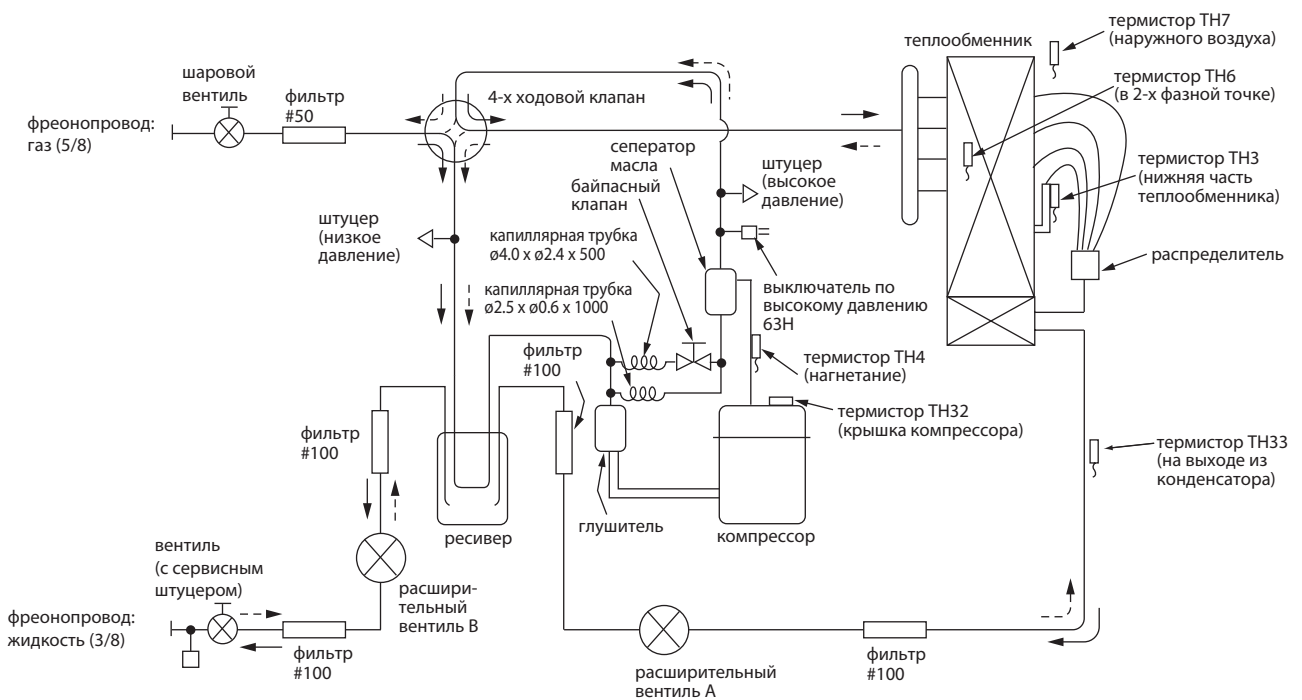

← Движение хладагента в режиме охлаждения
 ← - - Движение хладагента в режиме обогрева

PUHZ-RP100/125VKA
PUHZ-RP100/125YKA

единицы измерения: мм

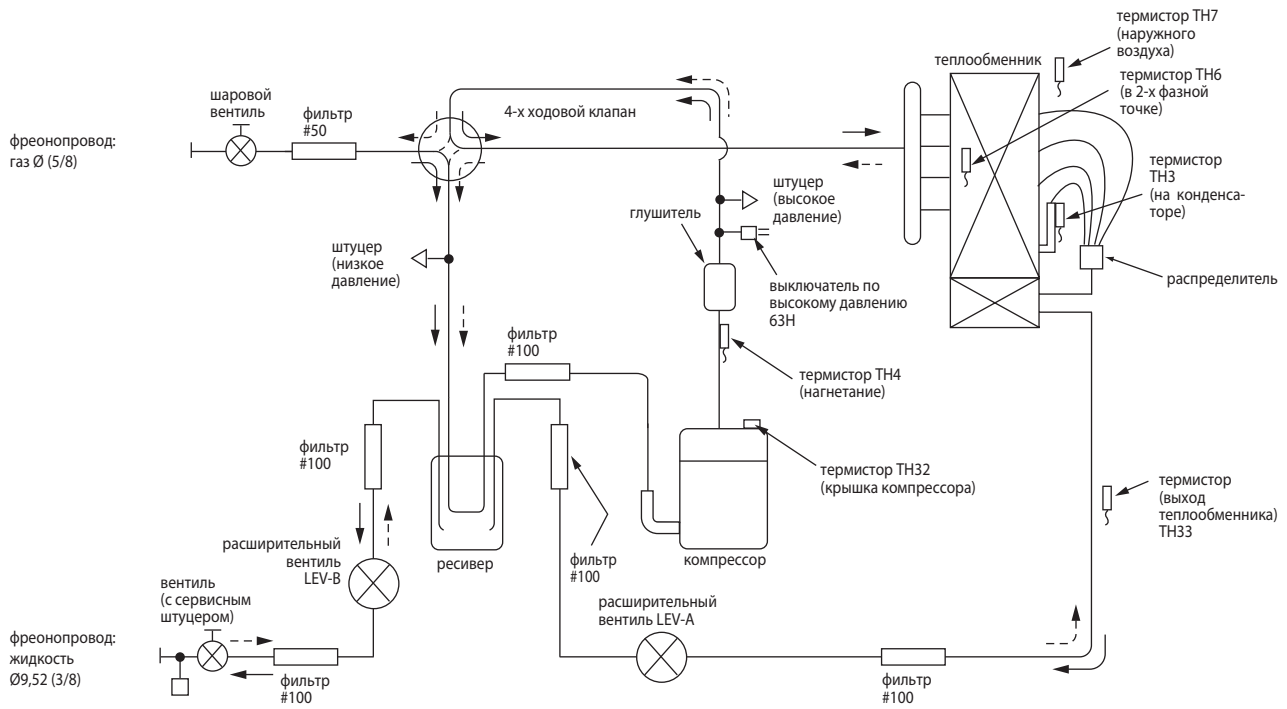

PUHZ-RP140VKA
PUHZ-RP140YKA

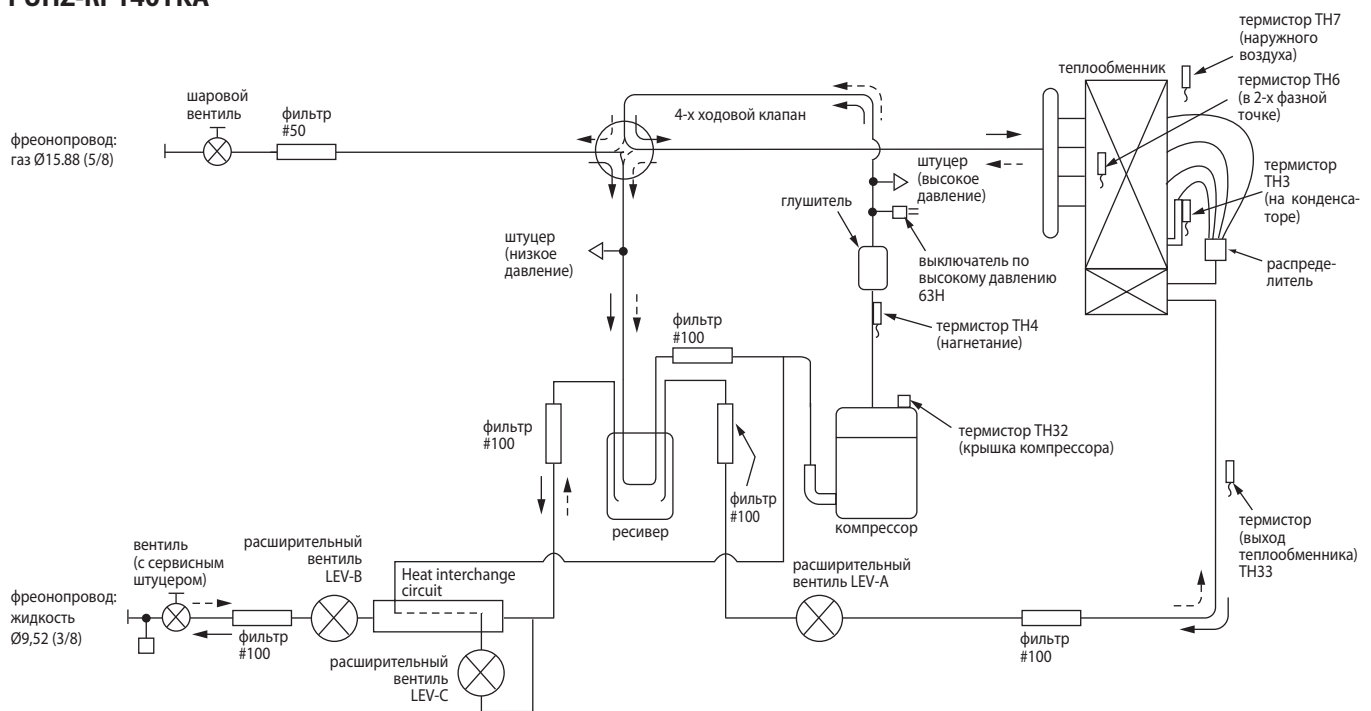

← Движение хладагента в режиме охлаждения
← - - Движение хладагента в режиме обогрева

PUHZ-RP200YKA

единицы измерения: мм

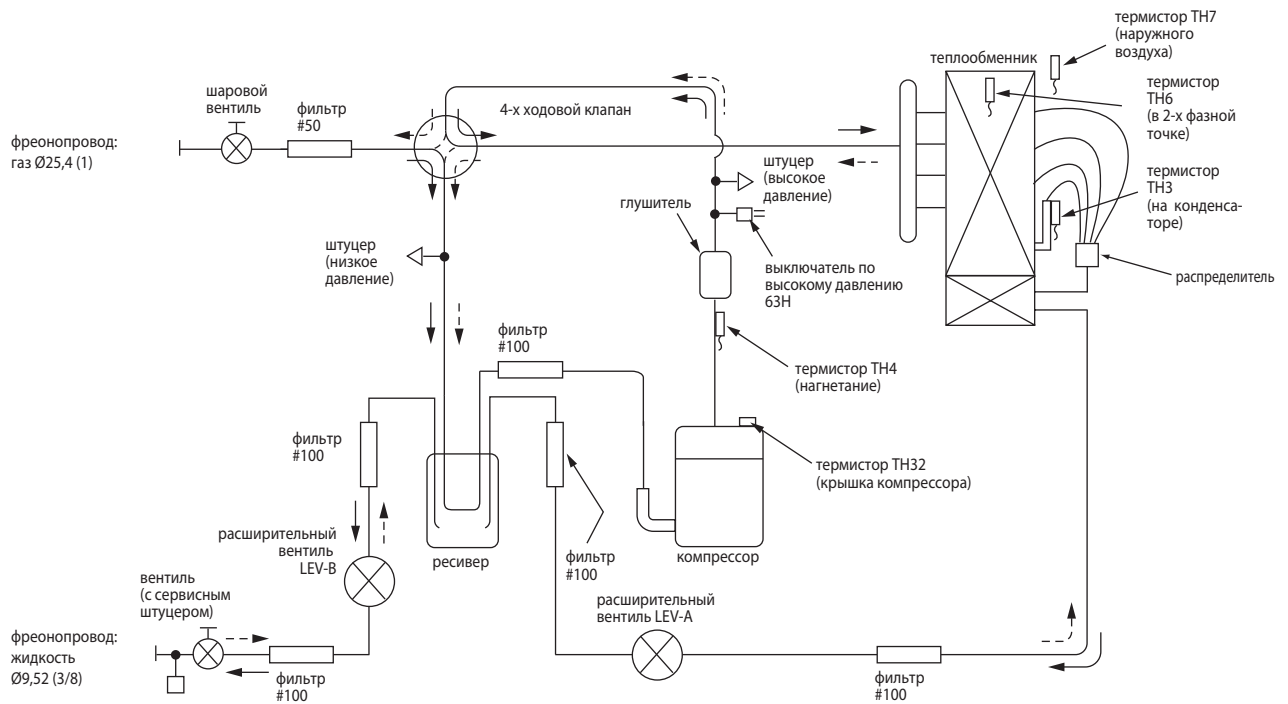

PUHZ-RP250YKA

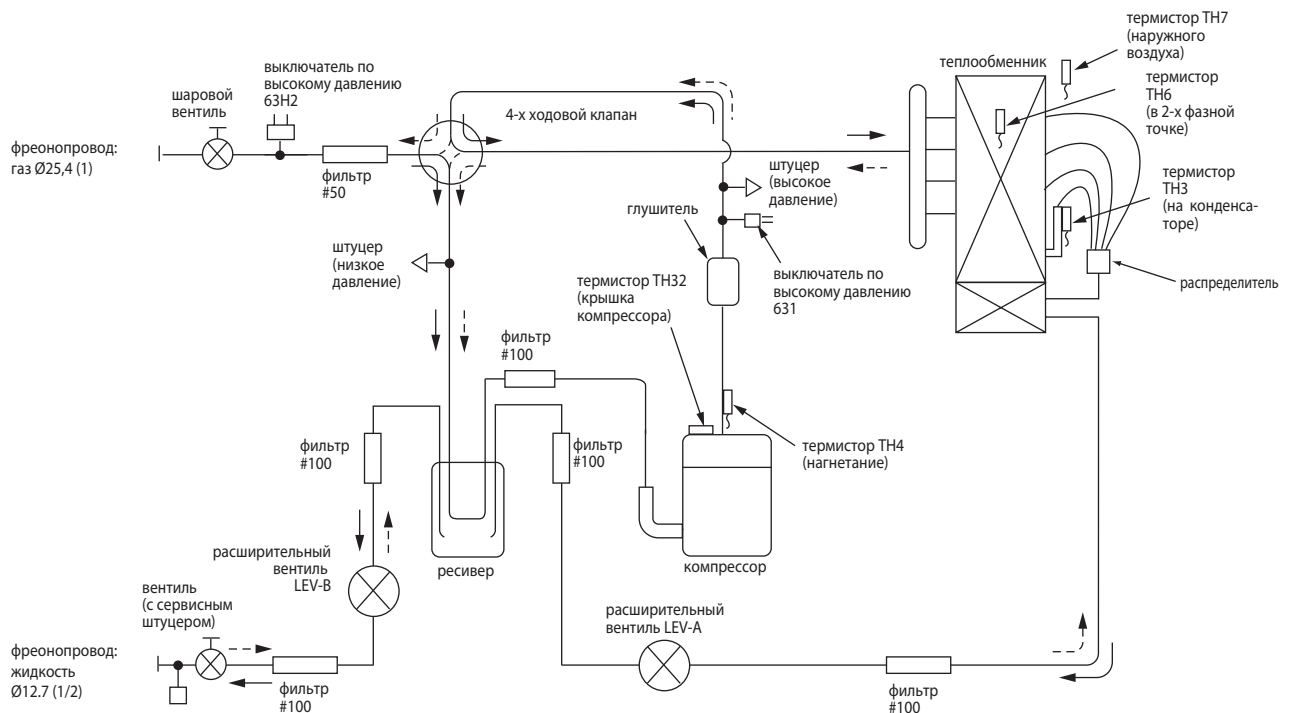

← Движение хладагента в режиме охлаждения
 ← - - Движение хладагента в режиме обогрева

10. Производительность

Технические данные Mr. Slim (R410A)

Холодопроизводительность PEAD-RP35JA / PUNZ-RP35VHA4

в помещении		Наружная температура (°C DB)											
		20				25				30			
°C DB	°C WB	CA	SHC	SHF	P.C.	CA	SHC	SHF	P.C.	CA	SHC	SHF	P.C.
20	16	3,564	2,673	0,75	0,82	3,456	2,592	0,75	0,86	3,348	2,511	0,75	0,91
20	18	3,816	2,404	0,63	0,83	3,708	2,336	0,63	0,88	3,582	2,257	0,63	0,94
20	20	4,104	2,093	0,51	0,86	4,014	2,047	0,51	0,90	3,906	1,992	0,51	0,96
22	16	3,564	2,958	0,83	0,82	3,456	2,868	0,83	0,86	3,348	2,779	0,83	0,91
22	18	3,816	2,709	0,71	0,83	3,708	2,633	0,71	0,88	3,582	2,543	0,71	0,94
22	20	4,104	2,421	0,59	0,86	4,014	2,368	0,59	0,90	3,906	2,305	0,59	0,96
24	16	3,564	3,243	0,91	0,82	3,456	3,145	0,91	0,86	3,348	3,047	0,91	0,91
24	18	3,816	3,015	0,79	0,83	3,708	2,929	0,79	0,88	3,582	2,83	0,79	0,94
24	20	4,104	2,75	0,67	0,86	4,014	2,689	0,67	0,90	3,906	2,617	0,67	0,96
24	22	4,374	2,406	0,55	0,88	4,284	2,356	0,55	0,93	4,176	2,297	0,55	0,99
26	16	3,564	3,528	0,99	0,82	3,456	3,421	0,99	0,86	3,348	3,315	0,99	0,91
26	18	3,816	3,32	0,87	0,83	3,708	3,226	0,87	0,88	3,582	3,116	0,87	0,94
26	20	4,104	3,078	0,75	0,86	4,014	3,011	0,75	0,90	3,906	2,93	0,75	0,96
26	22	4,374	2,756	0,63	0,88	4,284	2,699	0,63	0,93	4,176	2,631	0,63	0,99
27	16	3,564	3,564	1,00	0,82	3,456	3,456	1,00	0,86	3,348	3,348	1,00	0,91
27	18	3,816	3,473	0,91	0,83	3,708	3,374	0,91	0,88	3,582	3,26	0,91	0,94
27	20	4,104	3,242	0,79	0,86	4,014	3,171	0,79	0,90	3,906	3,086	0,79	0,96
27	22	4,374	2,931	0,67	0,88	4,284	2,87	0,67	0,93	4,176	2,798	0,67	0,99
28	16	3,564	3,564	1,00	0,82	3,456	3,456	1,00	0,86	3,348	3,348	1,00	0,91
28	18	3,816	3,625	0,95	0,83	3,708	3,523	0,95	0,88	3,582	3,403	0,95	0,94
28	20	4,104	3,406	0,83	0,86	4,014	3,332	0,83	0,90	3,906	3,242	0,83	0,96
28	22	4,374	3,106	0,71	0,88	4,284	3,042	0,71	0,93	4,176	2,965	0,71	0,99
30	16	3,564	3,564	1,00	0,82	3,456	3,456	1,00	0,86	3,348	3,348	1,00	0,91
30	18	3,816	3,816	1,00	0,83	3,708	3,708	1,00	0,88	3,582	3,582	1,00	0,94
30	20	4,104	3,735	0,91	0,86	4,014	3,653	0,91	0,90	3,906	3,554	0,91	0,96
30	22	4,374	3,455	0,79	0,88	4,284	3,384	0,79	0,93	4,176	3,299	0,79	0,99
32	16	3,564	3,564	1,00	0,82	3,456	3,456	1,00	0,86	3,348	3,348	1,00	0,91
32	18	3,816	3,816	1,00	0,83	3,708	3,708	1,00	0,88	3,582	3,582	1,00	0,94
32	20	4,104	4,063	0,99	0,86	4,014	3,974	0,99	0,90	3,906	3,867	0,99	0,96
32	22	4,374	3,805	0,87	0,88	4,284	3,727	0,87	0,93	4,176	3,633	0,87	0,99
34	16	3,564	3,564	1,00	0,82	3,456	3,456	1,00	0,86	3,348	3,348	1,00	0,91
34	18	3,816	3,816	1,00	0,83	3,708	3,708	1,00	0,88	3,582	3,582	1,00	0,94
34	20	4,104	4,104	1,00	0,86	4,014	4,014	1,00	0,90	3,906	3,906	1,00	0,96
34	22	4,374	4,155	0,95	0,88	4,284	4,07	0,95	0,93	4,176	3,967	0,95	0,99

в помещении		Наружная температура (°C DB)											
		35				40				45			
°C DB	°C WB	CA	SHC	SHF	P.C.	CA	SHC	SHF	P.C.	CA	SHC	SHF	P.C.
20	16	3,204	2,403	0,75	0,98	3,06	2,295	0,75	1,05	2,916	2,187	0,75	1,14
20	18	3,456	2,177	0,63	1,00	3,348	2,109	0,63	1,08	3,132	1,973	0,63	1,16
20	20	3,744	1,909	0,51	1,03	3,6	1,836	0,51	1,10	3,384	1,726	0,51	1,18
22	16	3,204	2,659	0,83	0,98	3,06	2,54	0,83	1,05	2,916	2,42	0,83	1,14
22	18	3,456	2,454	0,71	1,00	3,348	2,377	0,71	1,08	3,132	2,224	0,71	1,16
22	20	3,744	2,209	0,59	1,03	3,6	2,124	0,59	1,10	3,384	1,997	0,59	1,18
24	16	3,204	2,916	0,91	0,98	3,06	2,785	0,91	1,05	2,916	2,654	0,91	1,14
24	18	3,456	2,73	0,79	1,00	3,348	2,645	0,79	1,08	3,132	2,474	0,79	1,16
24	20	3,744	2,508	0,67	1,03	3,6	2,412	0,67	1,10	3,384	2,267	0,67	1,18
24	22	4,032	2,218	0,55	1,05	3,888	2,138	0,55	1,13	3,672	2,02	0,55	1,20
26	16	3,204	3,172	0,99	0,98	3,06	3,029	0,99	1,05	2,916	2,887	0,99	1,14
26	18	3,456	3,007	0,87	1,00	3,348	2,913	0,87	1,08	3,132	2,725	0,87	1,16
26	20	3,744	2,808	0,75	1,03	3,6	2,7	0,75	1,10	3,384	2,538	0,75	1,18
26	22	4,032	2,54	0,63	1,05	3,888	2,449	0,63	1,13	3,672	2,313	0,63	1,20
27	16	3,204	3,204	1,00	0,98	3,06	3,06	1,00	1,05	2,916	2,916	1,00	1,14
27	18	3,456	3,145	0,91	1,00	3,348	3,047	0,91	1,08	3,132	2,85	0,91	1,16
27	20	3,744	2,958	0,79	1,03	3,6	2,844	0,79	1,10	3,384	2,673	0,79	1,18
27	22	4,032	2,701	0,67	1,05	3,888	2,605	0,67	1,13	3,672	2,46	0,67	1,20
28	16	3,204	3,204	1,00	0,98	3,06	3,06	1,00	1,05	2,916	2,916	1,00	1,14
28	18	3,456	3,283	0,95	1,00	3,348	3,181	0,95	1,08	3,132	2,975	0,95	1,16
28	20	3,744	3,108	0,83	1,03	3,6	2,988	0,83	1,10	3,384	2,809	0,83	1,18
28	22	4,032	2,863	0,71	1,05	3,888	2,76	0,71	1,13	3,672	2,607	0,71	1,20
30	16	3,204	3,204	1,00	0,98	3,06	3,06	1,00	1,05	2,916	2,916	1,00	1,14
30	18	3,456	3,456	1,00	1,00	3,348	3,348	1,00	1,08	3,132	3,132	1,00	1,16
30	20	3,744	3,407	0,91	1,03	3,6	3,276	0,91	1,10	3,384	3,079	0,91	1,18
30	22	4,032	3,185	0,79	1,05	3,888	3,072	0,79	1,13	3,672	2,901	0,79	1,20
32	16	3,204	3,204	1,00	0,98	3,06	3,06	1,00	1,05	2,916	2,916	1,00	1,14
32	18	3,456	3,456	1,00	1,00	3,348	3,348	1,00	1,08	3,132	3,132	1,00	1,16
32	20	3,744	3,707	0,99	1,03	3,6	3,564	0,99	1,10	3,384	3,35	0,99	1,18
32	22	4,032	3,508	0,87	1,05	3,888	3,383	0,87	1,13	3,672	3,195	0,87	1,20
34	16	3,204	3,204	1,00	0,98	3,06	3,06	1,00	1,05	2,916	2,916	1,00	1,14
34	18	3,456	3,456	1,00	1,00	3,348	3,348	1,00	1,08	3,132	3,132	1,00	1,16
34	20	3,744	3,744	1,00	1,03	3,6	3,6	1,00	1,10	3,384	3,384	1,00	1,18
34	22	4,032	3,83	0,95	1,05	3,888	3,694	0,95	1,13	3,672	3,488	0,95	1,20

Примечания:

CA: Полная производительность (кВт)
P.C: Потребляемая мощность (кВт)

SHC: Производительность по явной теплоте (кВт)
SHF: Коэфф. производительности по явной теплоте

DB: по сухому термометру
WB: по мокрому термометру

10. Производительность

Технические данные Mr. Slim (R410A)

Холодопроизводительность PEAD-RP50JA / PUNZ-RP50VHA4

в помещении		Наружная температура (°C DB)											
		20				25				30			
°C DB	°C WB	CA	SHC	SHF	P.C.	CA	SHC	SHF	P.C.	CA	SHC	SHF	P.C.
20	16	4,95	3,663	0,74	1,24	4,8	3,552	0,74	1,31	4,65	3,441	0,74	1,39
20	18	5,3	3,286	0,62	1,26	5,15	3,193	0,62	1,33	4,975	3,085	0,62	1,43
20	20	5,7	2,85	0,50	1,30	5,575	2,788	0,50	1,36	5,425	2,713	0,50	1,46
22	16	4,95	4,059	0,82	1,24	4,8	3,936	0,82	1,31	4,65	3,813	0,82	1,39
22	18	5,3	3,71	0,70	1,26	5,15	3,605	0,70	1,33	4,975	3,483	0,70	1,43
22	20	5,7	3,306	0,58	1,30	5,575	3,234	0,58	1,36	5,425	3,147	0,58	1,46
24	16	4,95	4,455	0,90	1,24	4,8	4,32	0,90	1,31	4,65	4,185	0,90	1,39
24	18	5,3	4,134	0,78	1,26	5,15	4,017	0,78	1,33	4,975	3,881	0,78	1,43
24	20	5,7	3,762	0,66	1,30	5,575	3,68	0,66	1,36	5,425	3,581	0,66	1,46
24	22	6,075	3,281	0,54	1,33	5,95	3,213	0,54	1,41	5,8	3,132	0,54	1,50
26	16	4,95	4,851	0,98	1,24	4,8	4,704	0,98	1,31	4,65	4,557	0,98	1,39
26	18	5,3	4,558	0,86	1,26	5,15	4,429	0,86	1,33	4,975	4,279	0,86	1,43
26	20	5,7	4,218	0,74	1,30	5,575	4,126	0,74	1,36	5,425	4,015	0,74	1,46
26	22	6,075	3,767	0,62	1,33	5,95	3,689	0,62	1,41	5,8	3,596	0,62	1,50
27	16	4,95	4,95	1,00	1,24	4,8	4,8	1,00	1,31	4,65	4,65	1,00	1,39
27	18	5,3	4,77	0,90	1,26	5,15	4,635	0,90	1,33	4,975	4,478	0,90	1,43
27	20	5,7	4,446	0,78	1,30	5,575	4,349	0,78	1,36	5,425	4,232	0,78	1,46
27	22	6,075	4,01	0,66	1,33	5,95	3,927	0,66	1,41	5,8	3,828	0,66	1,50
28	16	4,95	4,95	1,00	1,24	4,8	4,8	1,00	1,31	4,65	4,65	1,00	1,39
28	18	5,3	4,982	0,94	1,26	5,15	4,841	0,94	1,33	4,975	4,677	0,94	1,43
28	20	5,7	4,674	0,82	1,30	5,575	4,572	0,82	1,36	5,425	4,449	0,82	1,46
28	22	6,075	4,253	0,70	1,33	5,95	4,165	0,70	1,41	5,8	4,06	0,70	1,50
30	16	4,95	4,95	1,00	1,24	4,8	4,8	1,00	1,31	4,65	4,65	1,00	1,39
30	18	5,3	5,3	1,00	1,26	5,15	5,15	1,00	1,33	4,975	4,975	1,00	1,43
30	20	5,7	5,13	0,90	1,30	5,575	5,018	0,90	1,36	5,425	4,883	0,90	1,46
30	22	6,075	4,739	0,78	1,33	5,95	4,641	0,78	1,41	5,8	4,524	0,78	1,50
32	16	4,95	4,95	1,00	1,24	4,8	4,8	1,00	1,31	4,65	4,65	1,00	1,39
32	18	5,3	5,3	1,00	1,26	5,15	5,15	1,00	1,33	4,975	4,975	1,00	1,43
32	20	5,7	5,586	0,98	1,30	5,575	5,464	0,98	1,36	5,425	5,317	0,98	1,46
32	22	6,075	5,225	0,86	1,33	5,95	5,117	0,86	1,41	5,8	4,988	0,86	1,50
34	16	4,95	4,95	1,00	1,24	4,8	4,8	1,00	1,31	4,65	4,65	1,00	1,39
34	18	5,3	5,3	1,00	1,26	5,15	5,15	1,00	1,33	4,975	4,975	1,00	1,43
34	20	5,7	5,7	1,00	1,30	5,575	5,575	1,00	1,36	5,425	5,425	1,00	1,46
34	22	6,075	5,711	0,94	1,33	5,95	5,593	0,94	1,41	5,8	5,452	0,94	1,50

в помещении		Наружная температура (°C DB)											
		35				40				45			
°C DB	°C WB	CA	SHC	SHF	P.C.	CA	SHC	SHF	P.C.	CA	SHC	SHF	P.C.
20	16	4,45	3,293	0,74	1,49	4,25	3,145	0,74	1,60	4,05	2,997	0,74	1,73
20	18	4,8	2,976	0,62	1,53	4,65	2,883	0,62	1,64	4,35	2,697	0,62	1,77
20	20	5,2	2,6	0,50	1,57	5	2,5	0,50	1,67	4,7	2,35	0,50	1,80
22	16	4,45	3,649	0,82	1,49	4,25	3,485	0,82	1,60	4,05	3,321	0,82	1,73
22	18	4,8	3,36	0,70	1,53	4,65	3,255	0,70	1,64	4,35	3,045	0,70	1,77
22	20	5,2	3,016	0,58	1,57	5	2,9	0,58	1,67	4,7	2,726	0,58	1,80
24	16	4,45	4,005	0,90	1,49	4,25	3,825	0,90	1,60	4,05	3,645	0,90	1,73
24	18	4,8	3,744	0,78	1,53	4,65	3,627	0,78	1,64	4,35	3,393	0,78	1,77
24	20	5,2	3,432	0,66	1,57	5	3,3	0,66	1,67	4,7	3,102	0,66	1,80
24	22	5,6	3,024	0,54	1,60	5,4	2,916	0,54	1,72	5,1	2,754	0,54	1,83
26	16	4,45	4,361	0,98	1,49	4,25	4,165	0,98	1,60	4,05	3,969	0,98	1,73
26	18	4,8	4,128	0,86	1,53	4,65	3,999	0,86	1,64	4,35	3,741	0,86	1,77
26	20	5,2	3,848	0,74	1,57	5	3,7	0,74	1,67	4,7	3,478	0,74	1,80
26	22	5,6	3,472	0,62	1,60	5,4	3,348	0,62	1,72	5,1	3,162	0,62	1,83
27	16	4,45	4,45	1,00	1,49	4,25	4,25	1,00	1,60	4,05	4,05	1,00	1,73
27	18	4,8	4,32	0,90	1,53	4,65	4,185	0,90	1,64	4,35	3,915	0,90	1,77
27	20	5,2	4,056	0,78	1,57	5	3,9	0,78	1,67	4,7	3,666	0,78	1,80
27	22	5,6	3,696	0,66	1,60	5,4	3,564	0,66	1,72	5,1	3,366	0,66	1,83
28	16	4,45	4,45	1,00	1,49	4,25	4,25	1,00	1,60	4,05	4,05	1,00	1,73
28	18	4,8	4,512	0,94	1,53	4,65	4,371	0,94	1,64	4,35	4,089	0,94	1,77
28	20	5,2	4,264	0,82	1,57	5	4,1	0,82	1,67	4,7	3,854	0,82	1,80
28	22	5,6	3,92	0,70	1,60	5,4	3,78	0,70	1,72	5,1	3,57	0,70	1,83
30	16	4,45	4,45	1,00	1,49	4,25	4,25	1,00	1,60	4,05	4,05	1,00	1,73
30	18	4,8	4,8	1,00	1,53	4,65	4,65	1,00	1,64	4,35	4,35	1,00	1,77
30	20	5,2	4,68	0,90	1,57	5	4,5	0,90	1,67	4,7	4,23	0,90	1,80
30	22	5,6	4,368	0,78	1,60	5,4	4,212	0,78	1,72	5,1	3,978	0,78	1,83
32	16	4,45	4,45	1,00	1,49	4,25	4,25	1,00	1,60	4,05	4,05	1,00	1,73
32	18	4,8	4,8	1,00	1,53	4,65	4,65	1,00	1,64	4,35	4,35	1,00	1,77
32	20	5,2	5,096	0,98	1,57	5	4,9	0,98	1,67	4,7	4,606	0,98	1,80
32	22	5,6	4,816	0,86	1,60	5,4	4,644	0,86	1,72	5,1	4,386	0,86	1,83
34	16	4,45	4,45	1,00	1,49	4,25	4,25	1,00	1,60	4,05	4,05	1,00	1,73
34	18	4,8	4,8	1,00	1,53	4,65	4,65	1,00	1,64	4,35	4,35	1,00	1,77
34	20	5,2	5,2	1,00	1,57	5	5	1,00	1,67	4,7	4,7	1,00	1,80
34	22	5,6	5,264	0,94	1,60	5,4	5,076	0,94	1,72	5,1	4,794	0,94	1,83

Примечания:

CA: Полная производительность (кВт)
P.C: Потребляемая мощность (кВт)

SHC: Производительность по явной теплоте (кВт)
SHF: Коэфф. производительности по явной теплоте

DB: по сухому термометру
WB: по мокрому термометру

10. Производительность

Технические данные Mr. Slim (R410A)

Холодопроизводительность PEAD-RP60JA / PUNZ-RP60VHA4

в помещении		Наружная температура (°C DB)											
		20				25				30			
°C DB	°C WB	CA	SHC	SHF	P.C.	CA	SHC	SHF	P.C.	CA	SHC	SHF	P.C.
20	16	5,94	4,336	0,73	1,28	5,76	4,205	0,73	1,35	5,58	4,073	0,73	1,43
20	18	6,36	3,88	0,61	1,30	6,18	3,77	0,61	1,38	5,97	3,642	0,61	1,47
20	20	6,84	3,352	0,49	1,34	6,69	3,278	0,49	1,41	6,51	3,19	0,49	1,50
22	16	5,94	4,811	0,81	1,28	5,76	4,666	0,81	1,35	5,58	4,52	0,81	1,43
22	18	6,36	4,388	0,69	1,30	6,18	4,264	0,69	1,38	5,97	4,119	0,69	1,47
22	20	6,84	3,899	0,57	1,34	6,69	3,813	0,57	1,41	6,51	3,711	0,57	1,50
24	16	5,94	5,287	0,89	1,28	5,76	5,126	0,89	1,35	5,58	4,966	0,89	1,43
24	18	6,36	4,897	0,77	1,30	6,18	4,759	0,77	1,38	5,97	4,597	0,77	1,47
24	20	6,84	4,446	0,65	1,34	6,69	4,349	0,65	1,41	6,51	4,232	0,65	1,50
24	22	7,29	3,864	0,53	1,38	7,14	3,784	0,53	1,46	6,96	3,689	0,53	1,55
26	16	5,94	5,762	0,97	1,28	5,76	5,587	0,97	1,35	5,58	5,413	0,97	1,43
26	18	6,36	5,406	0,85	1,30	6,18	5,253	0,85	1,38	5,97	5,075	0,85	1,47
26	20	6,84	4,993	0,73	1,34	6,69	4,884	0,73	1,41	6,51	4,752	0,73	1,50
26	22	7,29	4,447	0,61	1,38	7,14	4,355	0,61	1,46	6,96	4,246	0,61	1,55
27	16	5,94	5,94	1,00	1,28	5,76	5,76	1,00	1,35	5,58	5,58	1,00	1,43
27	18	6,36	5,66	0,89	1,30	6,18	5,5	0,89	1,38	5,97	5,313	0,89	1,47
27	20	6,84	5,267	0,77	1,34	6,69	5,151	0,77	1,41	6,51	5,013	0,77	1,50
27	22	7,29	4,739	0,65	1,38	7,14	4,641	0,65	1,46	6,96	4,524	0,65	1,55
28	16	5,94	5,94	1,00	1,28	5,76	5,76	1,00	1,35	5,58	5,58	1,00	1,43
28	18	6,36	5,915	0,93	1,30	6,18	5,747	0,93	1,38	5,97	5,552	0,93	1,47
28	20	6,84	5,54	0,81	1,34	6,69	5,419	0,81	1,41	6,51	5,273	0,81	1,50
28	22	7,29	5,03	0,69	1,38	7,14	4,927	0,69	1,46	6,96	4,802	0,69	1,55
30	16	5,94	5,94	1,00	1,28	5,76	5,76	1,00	1,35	5,58	5,58	1,00	1,43
30	18	6,36	6,36	1,00	1,30	6,18	6,18	1,00	1,38	5,97	5,97	1,00	1,47
30	20	6,84	6,088	0,89	1,34	6,69	5,954	0,89	1,41	6,51	5,794	0,89	1,50
30	22	7,29	5,613	0,77	1,38	7,14	5,498	0,77	1,46	6,96	5,359	0,77	1,55
32	16	5,94	5,94	1,00	1,28	5,76	5,76	1,00	1,35	5,58	5,58	1,00	1,43
32	18	6,36	6,36	1,00	1,30	6,18	6,18	1,00	1,38	5,97	5,97	1,00	1,47
32	20	6,84	6,635	0,97	1,34	6,69	6,489	0,97	1,41	6,51	6,315	0,97	1,50
32	22	7,29	6,197	0,85	1,38	7,14	6,069	0,85	1,46	6,96	5,916	0,85	1,55
34	16	5,94	5,94	1,00	1,28	5,76	5,76	1,00	1,35	5,58	5,58	1,00	1,43
34	18	6,36	6,36	1,00	1,30	6,18	6,18	1,00	1,38	5,97	5,97	1,00	1,47
34	20	6,84	6,84	1,00	1,34	6,69	6,69	1,00	1,41	6,51	6,51	1,00	1,50
34	22	7,29	6,78	0,93	1,38	7,14	6,64	0,93	1,46	6,96	6,473	0,93	1,55

в помещении		Наружная температура (°C DB)											
		35				40				45			
°C DB	°C WB	CA	SHC	SHF	P.C.	CA	SHC	SHF	P.C.	CA	SHC	SHF	P.C.
20	16	5,34	3,898	0,73	1,54	5,1	3,723	0,73	1,65	4,86	3,548	0,73	1,78
20	18	5,76	3,514	0,61	1,58	5,58	3,404	0,61	1,70	5,22	3,184	0,61	1,82
20	20	6,24	3,058	0,49	1,62	6	2,94	0,49	1,73	5,64	2,764	0,49	1,86
22	16	5,34	4,325	0,81	1,54	5,1	4,131	0,81	1,65	4,86	3,937	0,81	1,78
22	18	5,76	3,974	0,69	1,58	5,58	3,85	0,69	1,70	5,22	3,602	0,69	1,82
22	20	6,24	3,557	0,57	1,62	6	3,42	0,57	1,73	5,64	3,215	0,57	1,86
24	16	5,34	4,753	0,89	1,54	5,1	4,539	0,89	1,65	4,86	4,325	0,89	1,78
24	18	5,76	4,435	0,77	1,58	5,58	4,297	0,77	1,70	5,22	4,019	0,77	1,82
24	20	6,24	4,056	0,65	1,62	6	3,9	0,65	1,73	5,64	3,666	0,65	1,86
24	22	6,72	3,562	0,53	1,65	6,48	3,434	0,53	1,78	6,12	3,244	0,53	1,89
26	16	5,34	5,18	0,97	1,54	5,1	4,947	0,97	1,65	4,86	4,714	0,97	1,78
26	18	5,76	4,896	0,85	1,58	5,58	4,743	0,85	1,70	5,22	4,437	0,85	1,82
26	20	6,24	4,555	0,73	1,62	6	4,38	0,73	1,73	5,64	4,117	0,73	1,86
26	22	6,72	4,099	0,61	1,65	6,48	3,953	0,61	1,78	6,12	3,733	0,61	1,89
27	16	5,34	5,34	1,00	1,54	5,1	5,1	1,00	1,65	4,86	4,86	1,00	1,78
27	18	5,76	5,126	0,89	1,58	5,58	4,966	0,89	1,70	5,22	4,646	0,89	1,82
27	20	6,24	4,805	0,77	1,62	6	4,62	0,77	1,73	5,64	4,343	0,77	1,86
27	22	6,72	4,368	0,65	1,65	6,48	4,212	0,65	1,78	6,12	3,978	0,65	1,89
28	16	5,34	5,34	1,00	1,54	5,1	5,1	1,00	1,65	4,86	4,86	1,00	1,78
28	18	5,76	5,357	0,93	1,58	5,58	5,189	0,93	1,70	5,22	4,855	0,93	1,82
28	20	6,24	5,054	0,81	1,62	6	4,86	0,81	1,73	5,64	4,568	0,81	1,86
28	22	6,72	4,637	0,69	1,65	6,48	4,471	0,69	1,78	6,12	4,223	0,69	1,89
30	16	5,34	5,34	1,00	1,54	5,1	5,1	1,00	1,65	4,86	4,86	1,00	1,78
30	18	5,76	5,76	1,00	1,58	5,58	5,58	1,00	1,70	5,22	5,22	1,00	1,82
30	20	6,24	5,554	0,89	1,62	6	5,34	0,89	1,73	5,64	5,02	0,89	1,86
30	22	6,72	5,174	0,77	1,65	6,48	4,99	0,77	1,78	6,12	4,712	0,77	1,89
32	16	5,34	5,34	1,00	1,54	5,1	5,1	1,00	1,65	4,86	4,86	1,00	1,78
32	18	5,76	5,76	1,00	1,58	5,58	5,58	1,00	1,70	5,22	5,22	1,00	1,82
32	20	6,24	6,053	0,97	1,62	6	5,82	0,97	1,73	5,64	5,471	0,97	1,86
32	22	6,72	5,712	0,85	1,65	6,48	5,508	0,85	1,78	6,12	5,202	0,85	1,89
34	16	5,34	5,34	1,00	1,54	5,1	5,1	1,00	1,65	4,86	4,86	1,00	1,78
34	18	5,76	5,76	1,00	1,58	5,58	5,58	1,00	1,70	5,22	5,22	1,00	1,82
34	20	6,24	6,24	1,00	1,62	6	6	1,00	1,73	5,64	5,64	1,00	1,86
34	22	6,72	6,25	0,93	1,65	6,48	6,026	0,93	1,78	6,12	5,692	0,93	1,89

Примечания:

CA: Полная производительность (кВт)
P.C: Потребляемая мощность (кВт)

SHC: Производительность по явной теплоте (кВт)
SHF: Коэф. производительности по явной теплоте

DB: по сухому термометру
WB: по мокрому термометру

10. Производительность

Технические данные Mr. Slim (R410A)

Холодопроизводительность PEAD-RP71JA / PUNZ-RP71VHA4

в помещении		Наружная температура (°C DB)											
		20				25				30			
°C DB	°C WB	CA	SHC	SHF	P.C.	CA	SHC	SHF	P.C.	CA	SHC	SHF	P.C.
20	16	7,029	5,131	0,73	1,62	6,816	4,976	0,73	1,72	6,603	4,82	0,73	1,82
20	18	7,526	4,591	0,61	1,65	7,313	4,461	0,61	1,75	7,065	4,309	0,61	1,87
20	20	8,094	3,966	0,49	1,71	7,917	3,879	0,49	1,79	7,704	3,775	0,49	1,91
22	16	7,029	5,693	0,81	1,62	6,816	5,521	0,81	1,72	6,603	5,348	0,81	1,82
22	18	7,526	5,193	0,69	1,65	7,313	5,046	0,69	1,75	7,065	4,875	0,69	1,87
22	20	8,094	4,614	0,57	1,71	7,917	4,512	0,57	1,79	7,704	4,391	0,57	1,91
24	16	7,029	6,256	0,89	1,62	6,816	6,066	0,89	1,72	6,603	5,877	0,89	1,82
24	18	7,526	5,795	0,77	1,65	7,313	5,631	0,77	1,75	7,065	5,44	0,77	1,87
24	20	8,094	5,261	0,65	1,71	7,917	5,146	0,65	1,79	7,704	5,007	0,65	1,91
24	22	8,627	4,572	0,53	1,75	8,449	4,478	0,53	1,85	8,236	4,365	0,53	1,97
26	16	7,029	6,818	0,97	1,62	6,816	6,612	0,97	1,72	6,603	6,405	0,97	1,82
26	18	7,526	6,397	0,85	1,65	7,313	6,216	0,85	1,75	7,065	6,005	0,85	1,87
26	20	8,094	5,909	0,73	1,71	7,917	5,779	0,73	1,79	7,704	5,624	0,73	1,91
26	22	8,627	5,262	0,61	1,75	8,449	5,154	0,61	1,85	8,236	5,024	0,61	1,97
27	16	7,029	7,029	1,00	1,62	6,816	6,816	1,00	1,72	6,603	6,603	1,00	1,82
27	18	7,526	6,698	0,89	1,65	7,313	6,509	0,89	1,75	7,065	6,287	0,89	1,87
27	20	8,094	6,232	0,77	1,71	7,917	6,096	0,77	1,79	7,704	5,932	0,77	1,91
27	22	8,627	5,607	0,65	1,75	8,449	5,492	0,65	1,85	8,236	5,353	0,65	1,97
28	16	7,029	7,029	1,00	1,62	6,816	6,816	1,00	1,72	6,603	6,603	1,00	1,82
28	18	7,526	6,999	0,93	1,65	7,313	6,801	0,93	1,75	7,065	6,57	0,93	1,87
28	20	8,094	6,556	0,81	1,71	7,917	6,412	0,81	1,79	7,704	6,24	0,81	1,91
28	22	8,627	5,952	0,69	1,75	8,449	5,83	0,69	1,85	8,236	5,683	0,69	1,97
30	16	7,029	7,029	1,00	1,62	6,816	6,816	1,00	1,72	6,603	6,603	1,00	1,82
30	18	7,526	7,526	1,00	1,65	7,313	7,313	1,00	1,75	7,065	7,065	1,00	1,87
30	20	8,094	7,204	0,89	1,71	7,917	7,046	0,89	1,79	7,704	6,856	0,89	1,91
30	22	8,627	6,642	0,77	1,75	8,449	6,506	0,77	1,85	8,236	6,342	0,77	1,97
32	16	7,029	7,029	1,00	1,62	6,816	6,816	1,00	1,72	6,603	6,603	1,00	1,82
32	18	7,526	7,526	1,00	1,65	7,313	7,313	1,00	1,75	7,065	7,065	1,00	1,87
32	20	8,094	7,851	0,97	1,71	7,917	7,679	0,97	1,79	7,704	7,472	0,97	1,91
32	22	8,627	7,333	0,85	1,75	8,449	7,182	0,85	1,85	8,236	7,001	0,85	1,97
34	16	7,029	7,029	1,00	1,62	6,816	6,816	1,00	1,72	6,603	6,603	1,00	1,82
34	18	7,526	7,526	1,00	1,65	7,313	7,313	1,00	1,75	7,065	7,065	1,00	1,87
34	20	8,094	8,094	1,00	1,71	7,917	7,917	1,00	1,79	7,704	7,704	1,00	1,91
34	22	8,627	8,023	0,93	1,75	8,449	7,858	0,93	1,85	8,236	7,659	0,93	1,97

в помещении		Наружная температура (°C DB)											
		35				40				45			
°C DB	°C WB	CA	SHC	SHF	P.C.	CA	SHC	SHF	P.C.	CA	SHC	SHF	P.C.
20	16	6,319	4,613	0,73	1,95	6,035	4,406	0,73	2,09	5,751	4,198	0,73	2,26
20	18	6,816	4,158	0,61	2,00	6,603	4,028	0,61	2,15	6,177	3,768	0,61	2,31
20	20	7,384	3,618	0,49	2,05	7,1	3,479	0,49	2,19	6,674	3,27	0,49	2,35
22	16	6,319	5,118	0,81	1,95	6,035	4,888	0,81	2,09	5,751	4,658	0,81	2,26
22	18	6,816	4,703	0,69	2,00	6,603	4,556	0,69	2,15	6,177	4,262	0,69	2,31
22	20	7,384	4,209	0,57	2,05	7,1	4,047	0,57	2,19	6,674	3,804	0,57	2,35
24	16	6,319	5,624	0,89	1,95	6,035	5,371	0,89	2,09	5,751	5,118	0,89	2,26
24	18	6,816	5,248	0,77	2,00	6,603	5,084	0,77	2,15	6,177	4,756	0,77	2,31
24	20	7,384	4,8	0,65	2,05	7,1	4,615	0,65	2,19	6,674	4,338	0,65	2,35
24	22	7,952	4,215	0,53	2,09	7,668	4,064	0,53	2,25	7,242	3,838	0,53	2,40
26	16	6,319	6,129	0,97	1,95	6,035	5,854	0,97	2,09	5,751	5,578	0,97	2,26
26	18	6,816	5,794	0,85	2,00	6,603	5,613	0,85	2,15	6,177	5,25	0,85	2,31
26	20	7,384	5,39	0,73	2,05	7,1	5,183	0,73	2,19	6,674	4,872	0,73	2,35
26	22	7,952	4,851	0,61	2,09	7,668	4,677	0,61	2,25	7,242	4,418	0,61	2,40
27	16	6,319	6,319	1,00	1,95	6,035	6,035	1,00	2,09	5,751	5,751	1,00	2,26
27	18	6,816	6,066	0,89	2,00	6,603	5,877	0,89	2,15	6,177	5,498	0,89	2,31
27	20	7,384	5,686	0,77	2,05	7,1	5,467	0,77	2,19	6,674	5,139	0,77	2,35
27	22	7,952	5,169	0,65	2,09	7,668	4,984	0,65	2,25	7,242	4,707	0,65	2,40
28	16	6,319	6,319	1,00	1,95	6,035	6,035	1,00	2,09	5,751	5,751	1,00	2,26
28	18	6,816	6,339	0,93	2,00	6,603	6,141	0,93	2,15	6,177	5,745	0,93	2,31
28	20	7,384	5,981	0,81	2,05	7,1	5,751	0,81	2,19	6,674	5,406	0,81	2,35
28	22	7,952	5,487	0,69	2,09	7,668	5,291	0,69	2,25	7,242	4,997	0,69	2,40
30	16	6,319	6,319	1,00	1,95	6,035	6,035	1,00	2,09	5,751	5,751	1,00	2,26
30	18	6,816	6,816	1,00	2,00	6,603	6,603	1,00	2,15	6,177	6,177	1,00	2,31
30	20	7,384	6,572	0,89	2,05	7,1	6,319	0,89	2,19	6,674	5,94	0,89	2,35
30	22	7,952	6,123	0,77	2,09	7,668	5,904	0,77	2,25	7,242	5,576	0,77	2,40
32	16	6,319	6,319	1,00	1,95	6,035	6,035	1,00	2,09	5,751	5,751	1,00	2,26
32	18	6,816	6,816	1,00	2,00	6,603	6,603	1,00	2,15	6,177	6,177	1,00	2,31
32	20	7,384	7,162	0,97	2,05	7,1	6,887	0,97	2,19	6,674	6,474	0,97	2,35
32	22	7,952	6,759	0,85	2,09	7,668	6,518	0,85	2,25	7,242	6,156	0,85	2,40
34	16	6,319	6,319	1,00	1,95	6,035	6,035	1,00	2,09	5,751	5,751	1,00	2,26
34	18	6,816	6,816	1,00	2,00	6,603	6,603	1,00	2,15	6,177	6,177	1,00	2,31
34	20	7,384	7,384	1,00	2,05	7,1	7,1	1,00	2,19	6,674	6,674	1,00	2,35
34	22	7,952	7,395	0,93	2,09	7,668	7,131	0,93	2,25	7,242	6,735	0,93	2,40

Примечания:

CA: Полная производительность (кВт)
P.C: Потребляемая мощность (кВт)

SHC: Производительность по явной теплоте (кВт)
SHF: Коэфф. производительности по явной теплоте

DB: по сухому термометру
WB: по мокрому термометру

10. Производительность

Технические данные Mr. Slim (R410A)

Холодопроизводительность PEAD-RP100JA / PUNZ-RP100VKA, PUNZ-RP100YKA

в помещении		Наружная температура (°C DB)											
		20				25				30			
°C DB	°C WB	CA	SHC	SHF	P.C.	CA	SHC	SHF	P.C.	CA	SHC	SHF	P.C.
20	16	9,9	7,128	0,72	2,22	9,6	6,912	0,72	2,34	9,3	6,696	0,72	2,48
20	18	10,6	6,36	0,60	2,26	10,3	6,18	0,60	2,38	9,95	5,97	0,60	2,55
20	20	11,4	5,472	0,48	2,33	11,15	5,352	0,48	2,44	10,85	5,208	0,48	2,60
22	16	9,9	7,92	0,80	2,22	9,6	7,68	0,80	2,34	9,3	7,44	0,80	2,48
22	18	10,6	7,208	0,68	2,26	10,3	7,004	0,68	2,38	9,95	6,766	0,68	2,55
22	20	11,4	6,384	0,56	2,33	11,15	6,244	0,56	2,44	10,85	6,076	0,56	2,60
24	16	9,9	8,712	0,88	2,22	9,6	8,448	0,88	2,34	9,3	8,184	0,88	2,48
24	18	10,6	8,056	0,76	2,26	10,3	7,828	0,76	2,38	9,95	7,562	0,76	2,55
24	20	11,4	7,296	0,64	2,33	11,15	7,136	0,64	2,44	10,85	6,944	0,64	2,60
24	22	12,15	6,318	0,52	2,38	11,9	6,188	0,52	2,52	11,6	6,032	0,52	2,69
26	16	9,9	9,504	0,96	2,22	9,6	9,216	0,96	2,34	9,3	8,928	0,96	2,48
26	18	10,6	8,904	0,84	2,26	10,3	8,652	0,84	2,38	9,95	8,358	0,84	2,55
26	20	11,4	8,208	0,72	2,33	11,15	8,028	0,72	2,44	10,85	7,812	0,72	2,60
26	22	12,15	7,29	0,60	2,38	11,9	7,14	0,60	2,52	11,6	6,96	0,60	2,69
27	16	9,9	9,9	1,00	2,22	9,6	9,6	1,00	2,34	9,3	9,3	1,00	2,48
27	18	10,6	9,328	0,88	2,26	10,3	9,064	0,88	2,38	9,95	8,756	0,88	2,55
27	20	11,4	8,664	0,76	2,33	11,15	8,474	0,76	2,44	10,85	8,246	0,76	2,60
27	22	12,15	7,776	0,64	2,38	11,9	7,616	0,64	2,52	11,6	7,424	0,64	2,69
28	16	9,9	9,9	1,00	2,22	9,6	9,6	1,00	2,34	9,3	9,3	1,00	2,48
28	18	10,6	9,752	0,92	2,26	10,3	9,476	0,92	2,38	9,95	9,154	0,92	2,55
28	20	11,4	9,12	0,80	2,33	11,15	8,92	0,80	2,44	10,85	8,68	0,80	2,60
28	22	12,15	8,262	0,68	2,38	11,9	8,092	0,68	2,52	11,6	7,888	0,68	2,69
30	16	9,9	9,9	1,00	2,22	9,6	9,6	1,00	2,34	9,3	9,3	1,00	2,48
30	18	10,6	10,6	1,00	2,26	10,3	10,3	1,00	2,38	9,95	9,95	1,00	2,55
30	20	11,4	10,032	0,88	2,33	11,15	9,812	0,88	2,44	10,85	9,548	0,88	2,60
30	22	12,15	9,234	0,76	2,38	11,9	9,044	0,76	2,52	11,6	8,816	0,76	2,69
32	16	9,9	9,9	1,00	2,22	9,6	9,6	1,00	2,34	9,3	9,3	1,00	2,48
32	18	10,6	10,6	1,00	2,26	10,3	10,3	1,00	2,38	9,95	9,95	1,00	2,55
32	20	11,4	10,944	0,96	2,33	11,15	10,704	0,96	2,44	10,85	10,416	0,96	2,60
32	22	12,15	10,206	0,84	2,38	11,9	9,996	0,84	2,52	11,6	9,744	0,84	2,69
34	16	9,9	9,9	1,00	2,22	9,6	9,6	1,00	2,34	9,3	9,3	1,00	2,48
34	18	10,6	10,6	1,00	2,26	10,3	10,3	1,00	2,38	9,95	9,95	1,00	2,55
34	20	11,4	11,4	1,00	2,33	11,15	11,15	1,00	2,44	10,85	10,85	1,00	2,60
34	22	12,15	11,178	0,92	2,38	11,9	10,948	0,92	2,52	11,6	10,672	0,92	2,69

в помещении		Наружная температура (°C DB)											
		35				40				45			
°C DB	°C WB	CA	SHC	SHF	P.C.	CA	SHC	SHF	P.C.	CA	SHC	SHF	P.C.
20	16	8,9	6,408	0,72	2,66	8,5	6,12	0,72	2,85	8,1	5,832	0,72	3,09
20	18	9,6	5,76	0,60	2,73	9,3	5,58	0,60	2,94	8,7	5,22	0,60	3,16
20	20	10,4	4,992	0,48	2,80	10	4,8	0,48	2,99	9,4	4,512	0,48	3,21
22	16	8,9	7,12	0,80	2,66	8,5	6,8	0,80	2,85	8,1	6,48	0,80	3,09
22	18	9,6	6,528	0,68	2,73	9,3	6,324	0,68	2,94	8,7	5,916	0,68	3,16
22	20	10,4	5,824	0,56	2,80	10	5,6	0,56	2,99	9,4	5,264	0,56	3,21
24	16	8,9	7,832	0,88	2,66	8,5	7,48	0,88	2,85	8,1	7,128	0,88	3,09
24	18	9,6	7,296	0,76	2,73	9,3	7,068	0,76	2,94	8,7	6,612	0,76	3,16
24	20	10,4	6,656	0,64	2,80	10	6,4	0,64	2,99	9,4	6,016	0,64	3,21
24	22	11,2	5,824	0,52	2,85	10,8	5,616	0,52	3,07	10,2	5,304	0,52	3,27
26	16	8,9	8,544	0,96	2,66	8,5	8,16	0,96	2,85	8,1	7,776	0,96	3,09
26	18	9,6	8,064	0,84	2,73	9,3	7,812	0,84	2,94	8,7	7,308	0,84	3,16
26	20	10,4	7,488	0,72	2,80	10	7,2	0,72	2,99	9,4	6,768	0,72	3,21
26	22	11,2	6,72	0,60	2,85	10,8	6,48	0,60	3,07	10,2	6,12	0,60	3,27
27	16	8,9	8,9	1,00	2,66	8,5	8,5	1,00	2,85	8,1	8,1	1,00	3,09
27	18	9,6	8,448	0,88	2,73	9,3	8,184	0,88	2,94	8,7	7,656	0,88	3,16
27	20	10,4	7,904	0,76	2,80	10	7,6	0,76	2,99	9,4	7,144	0,76	3,21
27	22	11,2	7,168	0,64	2,85	10,8	6,912	0,64	3,07	10,2	6,528	0,64	3,27
28	16	8,9	8,9	1,00	2,66	8,5	8,5	1,00	2,85	8,1	8,1	1,00	3,09
28	18	9,6	8,832	0,92	2,73	9,3	8,556	0,92	2,94	8,7	8,004	0,92	3,16
28	20	10,4	8,32	0,80	2,80	10	8	0,80	2,99	9,4	7,52	0,80	3,21
28	22	11,2	7,616	0,68	2,85	10,8	7,344	0,68	3,07	10,2	6,936	0,68	3,27
30	16	8,9	8,9	1,00	2,66	8,5	8,5	1,00	2,85	8,1	8,1	1,00	3,09
30	18	9,6	9,6	1,00	2,73	9,3	9,3	1,00	2,94	8,7	8,7	1,00	3,16
30	20	10,4	9,152	0,88	2,80	10	8,8	0,88	2,99	9,4	8,272	0,88	3,21
30	22	11,2	8,512	0,76	2,85	10,8	8,208	0,76	3,07	10,2	7,752	0,76	3,27
32	16	8,9	8,9	1,00	2,66	8,5	8,5	1,00	2,85	8,1	8,1	1,00	3,09
32	18	9,6	9,6	1,00	2,73	9,3	9,3	1,00	2,94	8,7	8,7	1,00	3,16
32	20	10,4	9,984	0,96	2,80	10	9,6	0,96	2,99	9,4	9,024	0,96	3,21
32	22	11,2	9,408	0,84	2,85	10,8	9,072	0,84	3,07	10,2	8,568	0,84	3,27
34	16	8,9	8,9	1,00	2,66	8,5	8,5	1,00	2,85	8,1	8,1	1,00	3,09
34	18	9,6	9,6	1,00	2,73	9,3	9,3	1,00	2,94	8,7	8,7	1,00	3,16
34	20	10,4	10,4	1,00	2,80	10	10	1,00	2,99	9,4	9,4	1,00	3,21
34	22	11,2	10,304	0,92	2,85	10,8	9,936	0,92	3,07	10,2	9,384	0,92	3,27

Примечания:

CA: Полная производительность (кВт)
P.C: Потребляемая мощность (кВт)

SHC: Производительность по явной теплоте (кВт)
SHF: Коэфф. производительности по явной теплоте

DB: по сухому термометру
WB: по мокрому термометру

10. Производительность

Технические данные Mr. Slim (R410A)

Холодопроизводительность PEAD-RP125JA / PUNZ-RP125VKA, PUNZ-RP125YKA

в помещении		Наружная температура (°C DB)											
		20				25				30			
°C DB	°C WB	CA	SHC	SHF	P.C.	CA	SHC	SHF	P.C.	CA	SHC	SHF	P.C.
20	16	12,375	9,158	0,74	3,09	12	8,88	0,74	3,26	11,625	8,603	0,74	3,45
20	18	13,25	8,215	0,62	3,15	12,875	7,983	0,62	3,32	12,438	7,711	0,62	3,55
20	20	14,25	7,125	0,50	3,24	13,938	6,969	0,50	3,40	13,563	6,781	0,50	3,63
22	16	12,375	10,148	0,82	3,09	12	9,84	0,82	3,26	11,625	9,533	0,82	3,45
22	18	13,25	9,275	0,70	3,15	12,875	9,013	0,70	3,32	12,438	8,706	0,70	3,55
22	20	14,25	8,265	0,58	3,24	13,938	8,084	0,58	3,40	13,563	7,866	0,58	3,63
24	16	12,375	11,138	0,90	3,09	12	10,8	0,90	3,26	11,625	10,463	0,90	3,45
24	18	13,25	10,335	0,78	3,15	12,875	10,043	0,78	3,32	12,438	9,701	0,78	3,55
24	20	14,25	9,405	0,66	3,24	13,938	9,199	0,66	3,40	13,563	8,951	0,66	3,63
24	22	15,188	8,201	0,54	3,32	14,875	8,033	0,54	3,51	14,5	7,83	0,54	3,74
26	16	12,375	12,128	0,98	3,09	12	11,76	0,98	3,26	11,625	11,393	0,98	3,45
26	18	13,25	11,395	0,86	3,15	12,875	11,073	0,86	3,32	12,438	10,696	0,86	3,55
26	20	14,25	10,545	0,74	3,24	13,938	10,314	0,74	3,40	13,563	10,036	0,74	3,63
26	22	15,188	9,416	0,62	3,32	14,875	9,223	0,62	3,51	14,5	8,99	0,62	3,74
27	16	12,375	12,375	1,00	3,09	12	12	1,00	3,26	11,625	11,625	1,00	3,45
27	18	13,25	11,925	0,90	3,15	12,875	11,588	0,90	3,32	12,438	11,194	0,90	3,55
27	20	14,25	11,115	0,78	3,24	13,938	10,871	0,78	3,40	13,563	10,579	0,78	3,63
27	22	15,188	10,024	0,66	3,32	14,875	9,818	0,66	3,51	14,5	9,57	0,66	3,74
28	16	12,375	12,375	1,00	3,09	12	12	1,00	3,26	11,625	11,625	1,00	3,45
28	18	13,25	12,455	0,94	3,15	12,875	12,103	0,94	3,32	12,438	11,691	0,94	3,55
28	20	14,25	11,685	0,82	3,24	13,938	11,429	0,82	3,40	13,563	11,121	0,82	3,63
28	22	15,188	10,631	0,70	3,32	14,875	10,413	0,70	3,51	14,5	10,15	0,70	3,74
30	16	12,375	12,375	1,00	3,09	12	12	1,00	3,26	11,625	11,625	1,00	3,45
30	18	13,25	13,25	1,00	3,15	12,875	12,875	1,00	3,32	12,438	12,438	1,00	3,55
30	20	14,25	12,825	0,90	3,24	13,938	12,544	0,90	3,40	13,563	12,206	0,90	3,63
30	22	15,188	11,846	0,78	3,32	14,875	11,603	0,78	3,51	14,5	11,31	0,78	3,74
32	16	12,375	12,375	1,00	3,09	12	12	1,00	3,26	11,625	11,625	1,00	3,45
32	18	13,25	13,25	1,00	3,15	12,875	12,875	1,00	3,32	12,438	12,438	1,00	3,55
32	20	14,25	13,965	0,98	3,24	13,938	13,659	0,98	3,40	13,563	13,291	0,98	3,63
32	22	15,188	13,061	0,86	3,32	14,875	12,793	0,86	3,51	14,5	12,47	0,86	3,74
34	16	12,375	12,375	1,00	3,09	12	12	1,00	3,26	11,625	11,625	1,00	3,45
34	18	13,25	13,25	1,00	3,15	12,875	12,875	1,00	3,32	12,438	12,438	1,00	3,55
34	20	14,25	14,25	1,00	3,24	13,938	13,938	1,00	3,40	13,563	13,563	1,00	3,63
34	22	15,188	14,276	0,94	3,32	14,875	13,983	0,94	3,51	14,5	13,63	0,94	3,74

в помещении		Наружная температура (°C DB)											
		35				40				45			
°C DB	°C WB	CA	SHC	SHF	P.C.	CA	SHC	SHF	P.C.	CA	SHC	SHF	P.C.
20	16	11,125	8,233	0,74	3,71	10,625	7,863	0,74	3,98	10,125	7,493	0,74	4,30
20	18	12	7,44	0,62	3,80	11,625	7,208	0,62	4,09	10,875	6,743	0,62	4,40
20	20	13	6,5	0,50	3,90	12,5	6,25	0,50	4,17	11,75	5,875	0,50	4,48
22	16	11,125	9,123	0,82	3,71	10,625	8,713	0,82	3,98	10,125	8,303	0,82	4,30
22	18	12	8,4	0,70	3,80	11,625	8,138	0,70	4,09	10,875	7,613	0,70	4,40
22	20	13	7,54	0,58	3,90	12,5	7,25	0,58	4,17	11,75	6,815	0,58	4,48
24	16	11,125	10,013	0,90	3,71	10,625	9,563	0,90	3,98	10,125	9,113	0,90	4,30
24	18	12	9,36	0,78	3,80	11,625	9,068	0,78	4,09	10,875	8,483	0,78	4,40
24	20	13	8,58	0,66	3,90	12,5	8,25	0,66	4,17	11,75	7,755	0,66	4,48
24	22	14	7,56	0,54	3,98	13,5	7,29	0,54	4,28	12,75	6,885	0,54	4,55
26	16	11,125	10,903	0,98	3,71	10,625	10,413	0,98	3,98	10,125	9,923	0,98	4,30
26	18	12	10,32	0,86	3,80	11,625	9,998	0,86	4,09	10,875	9,353	0,86	4,40
26	20	13	9,62	0,74	3,90	12,5	9,25	0,74	4,17	11,75	8,695	0,74	4,48
26	22	14	8,68	0,62	3,98	13,5	8,37	0,62	4,28	12,75	7,905	0,62	4,55
27	16	11,125	11,125	1,00	3,71	10,625	10,625	1,00	3,98	10,125	10,125	1,00	4,30
27	18	12	10,8	0,90	3,80	11,625	10,463	0,90	4,09	10,875	9,788	0,90	4,40
27	20	13	10,14	0,78	3,90	12,5	9,75	0,78	4,17	11,75	9,165	0,78	4,48
27	22	14	9,24	0,66	3,98	13,5	8,91	0,66	4,28	12,75	8,415	0,66	4,55
28	16	11,125	11,125	1,00	3,71	10,625	10,625	1,00	3,98	10,125	10,125	1,00	4,30
28	18	12	11,28	0,94	3,80	11,625	10,928	0,94	4,09	10,875	10,223	0,94	4,40
28	20	13	10,66	0,82	3,90	12,5	10,25	0,82	4,17	11,75	9,635	0,82	4,48
28	22	14	9,8	0,70	3,98	13,5	9,45	0,70	4,28	12,75	8,925	0,70	4,55
30	16	11,125	11,125	1,00	3,71	10,625	10,625	1,00	3,98	10,125	10,125	1,00	4,30
30	18	12	12	1,00	3,80	11,625	11,625	1,00	4,09	10,875	10,875	1,00	4,40
30	20	13	11,7	0,90	3,90	12,5	11,25	0,90	4,17	11,75	10,575	0,90	4,48
30	22	14	10,92	0,78	3,98	13,5	10,53	0,78	4,28	12,75	9,945	0,78	4,55
32	16	11,125	11,125	1,00	3,71	10,625	10,625	1,00	3,98	10,125	10,125	1,00	4,30
32	18	12	12	1,00	3,80	11,625	11,625	1,00	4,09	10,875	10,875	1,00	4,40
32	20	13	12,74	0,98	3,90	12,5	12,25	0,98	4,17	11,75	11,515	0,98	4,48
32	22	14	12,04	0,86	3,98	13,5	11,61	0,86	4,28	12,75	10,965	0,86	4,55
34	16	11,125	11,125	1,00	3,71	10,625	10,625	1,00	3,98	10,125	10,125	1,00	4,30
34	18	12	12	1,00	3,80	11,625	11,625	1,00	4,09	10,875	10,875	1,00	4,40
34	20	13	13	1,00	3,90	12,5	12,5	1,00	4,17	11,75	11,75	1,00	4,48
34	22	14	13,16	0,94	3,98	13,5	12,69	0,94	4,28	12,75	11,985	0,94	4,55

Примечания:

CA: Полная производительность (кВт)
P.C: Потребляемая мощность (кВт)

SHC: Производительность по явной теплоте (кВт)
SHF: Коэфф. производительности по явной теплоте

DB: по сухому термометру
WB: по мокрому термометру

Холодопроизводительность PEAD-RP140JA / PUNZ-RP140VKA, PUNZ-RP140YKA

в помещении		Наружная температура (°C DB)											
		20				25				30			
°C DB	°C WB	CA	SHC	SHF	P.C.	CA	SHC	SHF	P.C.	CA	SHC	SHF	P.C.
20	16	13,86	10,118	0,73	3,49	13,44	9,811	0,73	3,68	13,02	9,505	0,73	3,90
20	18	14,84	9,052	0,61	3,55	14,42	8,796	0,61	3,75	13,93	8,497	0,61	4,01
20	20	15,96	7,82	0,49	3,66	15,61	7,649	0,49	3,84	15,19	7,443	0,49	4,10
22	16	13,86	11,227	0,81	3,49	13,44	10,886	0,81	3,68	13,02	10,546	0,81	3,90
22	18	14,84	10,24	0,69	3,55	14,42	9,95	0,69	3,75	13,93	9,612	0,69	4,01
22	20	15,96	9,097	0,57	3,66	15,61	8,898	0,57	3,84	15,19	8,658	0,57	4,10
24	16	13,86	12,335	0,89	3,49	13,44	11,962	0,89	3,68	13,02	11,588	0,89	3,90
24	18	14,84	11,427	0,77	3,55	14,42	11,103	0,77	3,75	13,93	10,726	0,77	4,01
24	20	15,96	10,374	0,65	3,66	15,61	10,147	0,65	3,84	15,19	9,874	0,65	4,10
24	22	17,01	9,015	0,53	3,75	16,66	8,83	0,53	3,97	16,24	8,607	0,53	4,23
26	16	13,86	13,444	0,97	3,49	13,44	13,037	0,97	3,68	13,02	12,629	0,97	3,90
26	18	14,84	12,614	0,85	3,55	14,42	12,257	0,85	3,75	13,93	11,841	0,85	4,01
26	20	15,96	11,651	0,73	3,66	15,61	11,395	0,73	3,84	15,19	11,089	0,73	4,10
26	22	17,01	10,376	0,61	3,75	16,66	10,163	0,61	3,97	16,24	9,906	0,61	4,23
27	16	13,86	13,86	1,00	3,49	13,44	13,44	1,00	3,68	13,02	13,02	1,00	3,90
27	18	14,84	13,208	0,89	3,55	14,42	12,834	0,89	3,75	13,93	12,398	0,89	4,01
27	20	15,96	12,289	0,77	3,66	15,61	12,02	0,77	3,84	15,19	11,696	0,77	4,10
27	22	17,01	11,057	0,65	3,75	16,66	10,829	0,65	3,97	16,24	10,556	0,65	4,23
28	16	13,86	13,86	1,00	3,49	13,44	13,44	1,00	3,68	13,02	13,02	1,00	3,90
28	18	14,84	13,801	0,93	3,55	14,42	13,411	0,93	3,75	13,93	12,955	0,93	4,01
28	20	15,96	12,928	0,81	3,66	15,61	12,644	0,81	3,84	15,19	12,304	0,81	4,10
28	22	17,01	11,737	0,69	3,75	16,66	11,495	0,69	3,97	16,24	11,206	0,69	4,23
30	16	13,86	13,86	1,00	3,49	13,44	13,44	1,00	3,68	13,02	13,02	1,00	3,90
30	18	14,84	14,84	1,00	3,55	14,42	14,42	1,00	3,75	13,93	13,93	1,00	4,01
30	20	15,96	14,204	0,89	3,66	15,61	13,893	0,89	3,84	15,19	13,519	0,89	4,10
30	22	17,01	13,098	0,77	3,75	16,66	12,828	0,77	3,97	16,24	12,505	0,77	4,23
32	16	13,86	13,86	1,00	3,49	13,44	13,44	1,00	3,68	13,02	13,02	1,00	3,90
32	18	14,84	14,84	1,00	3,55	14,42	14,42	1,00	3,75	13,93	13,93	1,00	4,01
32	20	15,96	15,481	0,97	3,66	15,61	15,142	0,97	3,84	15,19	14,734	0,97	4,10
32	22	17,01	14,459	0,85	3,75	16,66	14,161	0,85	3,97	16,24	13,804	0,85	4,23
34	16	13,86	13,86	1,00	3,49	13,44	13,44	1,00	3,68	13,02	13,02	1,00	3,90
34	18	14,84	14,84	1,00	3,55	14,42	14,42	1,00	3,75	13,93	13,93	1,00	4,01
34	20	15,96	15,96	1,00	3,66	15,61	15,61	1,00	3,84	15,19	15,19	1,00	4,10
34	22	17,01	15,819	0,93	3,75	16,66	15,494	0,93	3,97	16,24	15,103	0,93	4,23

в помещении		Наружная температура (°C DB)											
		35				40				45			
°C DB	°C WB	CA	SHC	SHF	P.C.	CA	SHC	SHF	P.C.	CA	SHC	SHF	P.C.
20	16	12,46	9,096	0,73	4,19	11,9	6,687	0,73	4,49	11,34	8,278	0,73	4,86
20	18	13,44	8,198	0,61	4,29	13,02	7,942	0,61	4,62	12,18	7,43	0,61	4,97
20	20	14,56	7,134	0,49	4,40	14	6,86	0,49	4,71	13,16	6,448	0,49	5,06
22	16	12,46	10,093	0,81	4,19	11,9	9,639	0,81	4,49	11,34	9,185	0,81	4,86
22	18	13,44	9,274	0,69	4,29	13,02	8,984	0,69	4,62	12,18	8,404	0,69	4,97
22	20	14,56	8,299	0,57	4,40	14	7,98	0,57	4,71	13,16	7,501	0,57	5,06
24	16	12,46	11,089	0,89	4,19	11,9	10,591	0,89	4,49	11,34	10,093	0,89	4,86
24	18	13,44	10,349	0,77	4,29	13,02	10,025	0,77	4,62	12,18	9,379	0,77	4,97
24	20	14,56	9,464	0,65	4,40	14	9,1	0,65	4,71	13,16	8,554	0,65	5,06
24	22	15,68	8,31	0,53	4,49	15,12	8,014	0,53	4,84	14,28	7,568	0,53	5,14
26	16	12,46	12,086	0,97	4,19	11,9	11,543	0,97	4,49	11,34	11	0,97	4,86
26	18	13,44	11,424	0,85	4,29	13,02	11,067	0,85	4,62	12,18	10,353	0,85	4,97
26	20	14,56	10,629	0,73	4,40	14	10,22	0,73	4,71	13,16	9,607	0,73	5,06
26	22	15,68	9,565	0,61	4,49	15,12	9,223	0,61	4,84	14,28	8,711	0,61	5,14
27	16	12,46	12,46	1,00	4,19	11,9	11,9	1,00	4,49	11,34	11,34	1,00	4,86
27	18	13,44	11,962	0,89	4,29	13,02	11,588	0,89	4,62	12,18	10,84	0,89	4,97
27	20	14,56	11,211	0,77	4,40	14	10,78	0,77	4,71	13,16	10,133	0,77	5,06
27	22	15,68	10,192	0,65	4,49	15,12	9,828	0,65	4,84	14,28	9,282	0,65	5,14
28	16	12,46	12,46	1,00	4,19	11,9	11,9	1,00	4,49	11,34	11,34	1,00	4,86
28	18	13,44	12,499	0,93	4,29	13,02	12,109	0,93	4,62	12,18	11,327	0,93	4,97
28	20	14,56	11,794	0,81	4,40	14	11,34	0,81	4,71	13,16	10,66	0,81	5,06
28	22	15,68	10,819	0,69	4,49	15,12	10,433	0,69	4,84	14,28	9,853	0,69	5,14
30	16	12,46	12,46	1,00	4,19	11,9	11,9	1,00	4,49	11,34	11,34	1,00	4,86
30	18	13,44	13,44	1,00	4,29	13,02	13,02	1,00	4,62	12,18	12,18	1,00	4,97
30	20	14,56	12,958	0,89	4,40	14	12,46	0,89	4,71	13,16	11,712	0,89	5,06
30	22	15,68	12,074	0,77	4,49	15,12	11,642	0,77	4,84	14,28	10,996	0,77	5,14
32	16	12,46	12,46	1,00	4,19	11,9	11,9	1,00	4,49	11,34	11,34	1,00	4,86
32	18	13,44	13,44	1,00	4,29	13,02	13,02	1,00	4,62	12,18	12,18	1,00	4,97
32	20	14,56	14,123	0,97	4,40	14	13,58	0,97	4,71	13,16	12,765	0,97	5,06
32	22	15,68	13,328	0,85	4,49	15,12	12,852	0,85	4,84	14,28	12,138	0,85	5,14
34	16	12,46	12,46	1,00	4,19	11,9	11,9	1,00	4,49	11,34	11,34	1,00	4,86
34	18	13,44	13,44	1,00	4,29	13,02	13,02	1,00	4,62	12,18	12,18	1,00	4,97
34	20	14,56	14,56	1,00	4,40	14	14	1,00	4,71	13,16	13,16	1,00	5,06
34	22	15,68	14,582	0,93	4,49	15,12	14,062	0,93	4,84	14,28	13,28	0,93	5,14

Примечания:

 CA: Полная производительность (кВт)
 P.C: Потребляемая мощность (кВт)

 SHC: Производительность по явной теплоте (кВт)
 SHF: Коэф. производительности по явной теплоте

 DB: по сухому термометру
 WB: по мокрому термометру

10. Производительность

Технические данные Mr. Slim (R410A)

Холодопроизводительность PEА-RP200GA / PUHЗ-RP200YKA

в помещении		Наружная температура (°C DB)											
		20				25				30			
°C DB	°C WB	CA	SHC	SHF	P.C.	CA	SHC	SHF	P.C.	CA	SHC	SHF	P.C.
20	16	18,81	13,355	0,71	5,36	18,24	12,95	0,71	5,66	17,67	12,546	0,71	6,00
20	18	20,14	11,883	0,59	5,46	19,57	11,546	0,59	5,76	18,905	11,154	0,59	6,16
20	20	21,66	10,18	0,47	5,63	21,185	9,957	0,47	5,90	20,615	9,689	0,47	6,30
22	16	18,81	14,86	0,79	5,36	18,24	14,41	0,79	5,66	17,67	13,959	0,79	6,00
22	18	20,14	13,494	0,67	5,46	19,57	13,112	0,67	5,76	18,905	12,666	0,67	6,16
22	20	21,66	11,913	0,55	5,63	21,185	11,652	0,55	5,90	20,615	11,338	0,55	6,30
24	16	18,81	16,365	0,87	5,36	18,24	15,869	0,87	5,66	17,67	15,373	0,87	6,00
24	18	20,14	15,105	0,75	5,46	19,57	14,678	0,75	5,76	18,905	14,179	0,75	6,16
24	20	21,66	13,646	0,63	5,63	21,185	13,347	0,63	5,90	20,615	12,987	0,63	6,30
24	22	23,085	11,773	0,51	5,76	22,61	11,531	0,51	6,10	22,04	11,24	0,51	6,50
26	16	18,81	17,87	0,95	5,36	18,24	17,328	0,95	5,66	17,67	16,787	0,95	6,00
26	18	20,14	16,716	0,83	5,46	19,57	16,243	0,83	5,76	18,905	15,691	0,83	6,16
26	20	21,66	15,379	0,71	5,63	21,185	15,041	0,71	5,90	20,615	14,637	0,71	6,30
26	22	23,085	13,62	0,59	5,76	22,61	13,34	0,59	6,10	22,04	13,004	0,59	6,50
27	16	18,81	18,622	0,99	5,36	18,24	18,058	0,99	5,66	17,67	17,493	0,99	6,00
27	18	20,14	17,522	0,87	5,46	19,57	17,026	0,87	5,76	18,905	16,447	0,87	6,16
27	20	21,66	16,245	0,75	5,63	21,185	15,889	0,75	5,90	20,615	15,461	0,75	6,30
27	22	23,085	14,544	0,63	5,76	22,61	14,244	0,63	6,10	22,04	13,885	0,63	6,50
28	16	18,81	18,81	1,00	5,36	18,24	18,24	1,00	5,66	17,67	17,67	1,00	6,00
28	18	20,14	18,327	0,91	5,46	19,57	17,809	0,91	5,76	18,905	17,204	0,91	6,16
28	20	21,66	17,111	0,79	5,63	21,185	16,736	0,79	5,90	20,615	16,286	0,79	6,30
28	22	23,085	15,467	0,67	5,76	22,61	15,149	0,67	6,10	22,04	14,767	0,67	6,50
30	16	18,81	18,81	1,00	5,36	18,24	18,24	1,00	5,66	17,67	17,67	1,00	6,00
30	18	20,14	19,939	0,99	5,46	19,57	19,374	0,99	5,76	18,905	18,716	0,99	6,16
30	20	21,66	18,844	0,87	5,63	21,185	18,431	0,87	5,90	20,615	17,935	0,87	6,30
30	22	23,085	17,314	0,75	5,76	22,61	16,958	0,75	6,10	22,04	16,53	0,75	6,50
32	16	18,81	18,81	1,00	5,36	18,24	18,24	1,00	5,66	17,67	17,67	1,00	6,00
32	18	20,14	20,14	1,00	5,46	19,57	19,57	1,00	5,76	18,905	18,905	1,00	6,16
32	20	21,66	20,577	0,95	5,63	21,185	20,126	0,95	5,90	20,615	19,584	0,95	6,30
32	22	23,085	19,161	0,83	5,76	22,61	18,766	0,83	6,10	22,04	18,293	0,83	6,50
34	16	18,81	18,81	1,00	5,36	18,24	18,24	1,00	5,66	17,67	17,67	1,00	6,00
34	18	20,14	20,14	1,00	5,46	19,57	19,57	1,00	5,76	18,905	18,905	1,00	6,16
34	20	21,66	21,66	1,00	5,63	21,185	21,185	1,00	5,90	20,615	20,615	1,00	6,30
34	22	23,085	21,007	0,91	5,76	22,61	20,575	0,91	6,10	22,04	20,056	0,91	6,50

в помещении		Наружная температура (°C DB)											
		35				40				45			
°C DB	°C WB	CA	SHC	SHF	P.C.	CA	SHC	SHF	P.C.	CA	SHC	SHF	P.C.
20	16	16,91	12,006	0,71	6,43	16,15	11,467	0,71	6,90	15,39	10,927	0,71	7,47
20	18	18,24	10,762	0,59	6,60	17,67	10,425	0,59	7,10	16,53	9,753	0,59	7,64
20	20	19,76	9,287	0,47	6,77	19	8,93	0,47	7,24	17,86	8,394	0,47	7,77
22	16	16,91	13,359	0,79	6,43	16,15	12,759	0,79	6,90	15,39	12,158	0,79	7,47
22	18	18,24	12,221	0,67	6,60	17,67	11,839	0,67	7,10	16,53	11,075	0,67	7,64
22	20	19,76	10,868	0,55	6,77	19	10,45	0,55	7,24	17,86	9,823	0,55	7,77
24	16	16,91	14,712	0,87	6,43	16,15	14,051	0,87	6,90	15,39	13,389	0,87	7,47
24	18	18,24	13,68	0,75	6,60	17,67	13,253	0,75	7,10	16,53	12,398	0,75	7,64
24	20	19,76	12,449	0,63	6,77	19	11,97	0,63	7,24	17,86	11,252	0,63	7,77
24	22	21,28	10,853	0,51	6,90	20,52	10,465	0,51	7,44	19,38	9,884	0,51	7,91
26	16	16,91	16,065	0,95	6,43	16,15	15,343	0,95	6,90	15,39	14,621	0,95	7,47
26	18	18,24	15,139	0,83	6,60	17,67	14,666	0,83	7,10	16,53	13,72	0,83	7,64
26	20	19,76	14,03	0,71	6,77	19	13,49	0,71	7,24	17,86	12,681	0,71	7,77
26	22	21,28	12,555	0,59	6,90	20,52	12,107	0,59	7,44	19,38	11,434	0,59	7,91
27	16	16,91	16,741	0,99	6,43	16,15	15,989	0,99	6,90	15,39	15,236	0,99	7,47
27	18	18,24	15,869	0,87	6,60	17,67	15,373	0,87	7,10	16,53	14,381	0,87	7,64
27	20	19,76	14,82	0,75	6,77	19	14,25	0,75	7,24	17,86	13,395	0,75	7,77
27	22	21,28	13,406	0,63	6,90	20,52	12,928	0,63	7,44	19,38	12,209	0,63	7,91
28	16	16,91	16,91	1,00	6,43	16,15	16,15	1,00	6,90	15,39	15,39	1,00	7,47
28	18	18,24	16,598	0,91	6,60	17,67	16,08	0,91	7,10	16,53	15,042	0,91	7,64
28	20	19,76	15,61	0,79	6,77	19	15,01	0,79	7,24	17,86	14,109	0,79	7,77
28	22	21,28	14,258	0,67	6,90	20,52	13,748	0,67	7,44	19,38	12,985	0,67	7,91
30	16	16,91	16,91	1,00	6,43	16,15	16,15	1,00	6,90	15,39	15,39	1,00	7,47
30	18	18,24	18,058	0,99	6,60	17,67	17,493	0,99	7,10	16,53	16,365	0,99	7,64
30	20	19,76	17,191	0,87	6,77	19	16,53	0,87	7,24	17,86	15,538	0,87	7,77
30	22	21,28	15,96	0,75	6,90	20,52	15,39	0,75	7,44	19,38	14,535	0,75	7,91
32	16	16,91	16,91	1,00	6,43	16,15	16,15	1,00	6,90	15,39	15,39	1,00	7,47
32	18	18,24	18,24	1,00	6,60	17,67	17,67	1,00	7,10	16,53	16,53	1,00	7,64
32	20	19,76	18,772	0,95	6,77	19	18,05	0,95	7,24	17,86	16,967	0,95	7,77
32	22	21,28	17,662	0,83	6,90	20,52	17,032	0,83	7,44	19,38	16,085	0,83	7,91
34	16	16,91	16,91	1,00	6,43	16,15	16,15	1,00	6,90	15,39	15,39	1,00	7,47
34	18	18,24	18,24	1,00	6,60	17,67	17,67	1,00	7,10	16,53	16,53	1,00	7,64
34	20	19,76	19,76	1,00	6,77	19	19	1,00	7,24	17,86	17,86	1,00	7,77
34	22	21,28	19,365	0,91	6,90	20,52	18,673	0,91	7,44	19,38	17,636	0,91	7,91

Примечания:

CA: Полная производительность (кВт)
P.C: Потребляемая мощность (кВт)

SHC: Производительность по явной теплоте (кВт)
SHF: Коэфф. производительности по явной теплоте

DB: по сухому термометру
WB: по мокрому термометру

10. Производительность

Технические данные Mr. Slim (R410A)

Холодопроизводительность PEA-RP250GA / PUHZ-RP250YKA

в помещении		Наружная температура (°C DB)											
		20				25				30			
°C DB	°C WB	CA	SHC	SHF	P.C.	CA	SHC	SHF	P.C.	CA	SHC	SHF	P.C.
20	16	21,78	16,553	0,76	6,67	21,12	16,051	0,76	7,05	20,46	15,55	0,76	7,46
20	18	23,32	14,925	0,64	6,80	22,66	14,502	0,64	7,17	21,89	14,01	0,64	7,67
20	20	25,08	13,042	0,52	7,01	24,53	12,756	0,52	7,34	23,87	12,412	0,52	7,84
22	16	21,78	18,295	0,84	6,67	21,12	17,741	0,84	7,05	20,46	17,186	0,84	7,46
22	18	23,32	16,79	0,72	6,80	22,66	16,315	0,72	7,17	21,89	15,761	0,72	7,67
22	20	25,08	15,048	0,60	7,01	24,53	14,718	0,60	7,34	23,87	14,322	0,60	7,84
24	16	21,78	20,038	0,92	6,67	21,12	19,43	0,92	7,05	20,46	18,823	0,92	7,46
24	18	23,32	18,656	0,80	6,80	22,66	18,128	0,80	7,17	21,89	17,512	0,80	7,67
24	20	25,08	17,054	0,68	7,01	24,53	16,68	0,68	7,34	23,87	16,232	0,68	7,84
24	22	26,73	14,969	0,56	7,17	26,18	14,661	0,56	7,59	25,52	14,291	0,56	8,09
26	16	21,78	21,78	1,00	6,67	21,12	21,12	1,00	7,05	20,46	20,46	1,00	7,46
26	18	23,32	20,522	0,88	6,80	22,66	19,941	0,88	7,17	21,89	19,263	0,88	7,67
26	20	25,08	19,061	0,76	7,01	24,53	18,643	0,76	7,34	23,87	18,141	0,76	7,84
26	22	26,73	17,107	0,64	7,17	26,18	16,755	0,64	7,59	25,52	16,333	0,64	8,09
27	16	21,78	21,78	1,00	6,67	21,12	21,12	1,00	7,05	20,46	20,46	1,00	7,46
27	18	23,32	21,454	0,92	6,80	22,66	20,847	0,92	7,17	21,89	20,139	0,92	7,67
27	20	25,08	20,064	0,80	7,01	24,53	19,624	0,80	7,34	23,87	19,096	0,80	7,84
27	22	26,73	18,176	0,68	7,17	26,18	17,802	0,68	7,59	25,52	17,354	0,68	8,09
28	16	21,78	21,78	1,00	6,67	21,12	21,12	1,00	7,05	20,46	20,46	1,00	7,46
28	18	23,32	22,387	0,96	6,80	22,66	21,754	0,96	7,17	21,89	21,014	0,96	7,67
28	20	25,08	21,067	0,84	7,01	24,53	20,605	0,84	7,34	23,87	20,051	0,84	7,84
28	22	26,73	19,246	0,72	7,17	26,18	18,85	0,72	7,59	25,52	18,374	0,72	8,09
30	16	21,78	21,78	1,00	6,67	21,12	21,12	1,00	7,05	20,46	20,46	1,00	7,46
30	18	23,32	23,32	1,00	6,80	22,66	22,66	1,00	7,17	21,89	21,89	1,00	7,67
30	20	25,08	23,074	0,92	7,01	24,53	22,568	0,92	7,34	23,87	21,96	0,92	7,84
30	22	26,73	21,384	0,80	7,17	26,18	20,944	0,80	7,59	25,52	20,416	0,80	8,09
32	16	21,78	21,78	1,00	6,67	21,12	21,12	1,00	7,05	20,46	20,46	1,00	7,46
32	18	23,32	23,32	1,00	6,80	22,66	22,66	1,00	7,17	21,89	21,89	1,00	7,67
32	20	25,08	25,08	1,00	7,01	24,53	24,53	1,00	7,34	23,87	23,87	1,00	7,84
32	22	26,73	23,522	0,88	7,17	26,18	23,038	0,88	7,59	25,52	22,458	0,88	8,09
34	16	21,78	21,78	1,00	6,67	21,12	21,12	1,00	7,05	20,46	20,46	1,00	7,46
34	18	23,32	23,32	1,00	6,80	22,66	22,66	1,00	7,17	21,89	21,89	1,00	7,67
34	20	25,08	25,08	1,00	7,01	24,53	24,53	1,00	7,34	23,87	23,87	1,00	7,84
34	22	26,73	25,661	0,96	7,17	26,18	25,133	0,96	7,59	25,52	24,499	0,96	8,09

в помещении		Наружная температура (°C DB)											
		35				40				45			
°C DB	°C WB	CA	SHC	SHF	P.C.	CA	SHC	SHF	P.C.	CA	SHC	SHF	P.C.
20	16	19,58	14,881	0,76	8,01	18,7	14,212	0,76	8,59	17,82	13,543	0,76	9,30
20	18	21,12	13,517	0,64	8,21	20,46	13,094	0,64	8,84	19,14	12,25	0,64	9,51
20	20	22,88	11,898	0,52	8,42	22	11,44	0,52	9,01	20,68	10,754	0,52	9,67
22	16	19,58	16,447	0,84	8,01	18,7	15,708	0,84	8,59	17,82	14,969	0,84	9,30
22	18	21,12	15,206	0,72	8,21	20,46	14,731	0,72	8,84	19,14	13,781	0,72	9,51
22	20	22,88	13,728	0,60	8,42	22	13,2	0,60	9,01	20,68	12,408	0,60	9,67
24	16	19,58	18,014	0,92	8,01	18,7	17,204	0,92	8,59	17,82	16,394	0,92	9,30
24	18	21,12	16,896	0,80	8,21	20,46	16,368	0,80	8,84	19,14	15,312	0,80	9,51
24	20	22,88	15,558	0,68	8,42	22	14,96	0,68	9,01	20,68	14,062	0,68	9,67
24	22	24,64	13,798	0,56	8,59	23,76	13,306	0,56	9,26	22,44	12,566	0,56	9,84
26	16	19,58	19,58	1,00	8,01	18,7	18,7	1,00	8,59	17,82	17,82	1,00	9,30
26	18	21,12	18,586	0,88	8,21	20,46	18,005	0,88	8,84	19,14	16,843	0,88	9,51
26	20	22,88	17,389	0,76	8,42	22	16,72	0,76	9,01	20,68	15,717	0,76	9,67
26	22	24,64	15,77	0,64	8,59	23,76	15,206	0,64	9,26	22,44	14,362	0,64	9,84
27	16	19,58	19,58	1,00	8,01	18,7	18,7	1,00	8,59	17,82	17,82	1,00	9,30
27	18	21,12	19,43	0,92	8,21	20,46	18,823	0,92	8,84	19,14	17,609	0,92	9,51
27	20	22,88	18,304	0,80	8,42	22	17,6	0,80	9,01	20,68	16,544	0,80	9,67
27	22	24,64	16,755	0,68	8,59	23,76	16,157	0,68	9,26	22,44	15,259	0,68	9,84
28	16	19,58	19,58	1,00	8,01	18,7	18,7	1,00	8,59	17,82	17,82	1,00	9,30
28	18	21,12	20,275	0,96	8,21	20,46	19,642	0,96	8,84	19,14	18,374	0,96	9,51
28	20	22,88	19,219	0,84	8,42	22	18,48	0,84	9,01	20,68	17,371	0,84	9,67
28	22	24,64	17,741	0,72	8,59	23,76	17,107	0,72	9,26	22,44	16,157	0,72	9,84
30	16	19,58	19,58	1,00	8,01	18,7	18,7	1,00	8,59	17,82	17,82	1,00	9,30
30	18	21,12	21,12	1,00	8,21	20,46	20,46	1,00	8,84	19,14	19,14	1,00	9,51
30	20	22,88	21,05	0,92	8,42	22	20,24	0,92	9,01	20,68	19,026	0,92	9,67
30	22	24,64	19,712	0,80	8,59	23,76	19,008	0,80	9,26	22,44	17,952	0,80	9,84
32	16	19,58	19,58	1,00	8,01	18,7	18,7	1,00	8,59	17,82	17,82	1,00	9,30
32	18	21,12	21,12	1,00	8,21	20,46	20,46	1,00	8,84	19,14	19,14	1,00	9,51
32	20	22,88	22,88	1,00	8,42	22	22	1,00	9,01	20,68	20,68	1,00	9,67
32	22	24,64	21,683	0,88	8,59	23,76	20,909	0,88	9,26	22,44	19,747	0,88	9,84
34	16	19,58	19,58	1,00	8,01	18,7	18,7	1,00	8,59	17,82	17,82	1,00	9,30
34	18	21,12	21,12	1,00	8,21	20,46	20,46	1,00	8,84	19,14	19,14	1,00	9,51
34	20	22,88	22,88	1,00	8,42	22	22	1,00	9,01	20,68	20,68	1,00	9,67
34	22	24,64	23,654	0,96	8,59	23,76	22,81	0,96	9,26	22,44	21,542	0,96	9,84

Примечания:

CA: Полная производительность (кВт)
P.C: Потребляемая мощность (кВт)

SHC: Производительность по явной теплоте (кВт)
SHF: Коэф. производительности по явной теплоте

DB: по сухому термометру
WB: по мокрому термометру

10. Производительность

Технические данные Mr. Slim (R410A)

Холодопроизводительность PEА-RP400GA / PУНZ-RP200YKA x 2

в помещении		Наружная температура (°C DB)											
		20				25				30			
°C DB	°C WB	CA	SHC	SHF	P.C.	CA	SHC	SHF	P.C.	CA	SHC	SHF	P.C.
20	16	37,62	24,453	0,65	10,36	36,48	23,712	0,65	10,94	35,34	22,971	0,65	11,59
20	18	40,28	21,348	0,53	10,55	39,14	20,744	0,53	11,14	37,81	20,039	0,53	11,91
20	20	43,32	17,761	0,41	10,88	42,37	17,372	0,41	11,40	41,23	16,904	0,41	12,17
22	16	37,62	27,463	0,73	10,36	36,48	26,63	0,73	10,94	35,34	25,798	0,73	11,59
22	18	40,28	24,571	0,61	10,55	39,14	23,875	0,61	11,14	37,81	23,064	0,61	11,91
22	20	43,32	21,227	0,49	10,88	42,37	20,761	0,49	11,40	41,23	20,203	0,49	12,17
24	16	37,62	30,472	0,81	10,36	36,48	29,549	0,81	10,94	35,34	28,625	0,81	11,59
24	18	40,28	27,793	0,69	10,55	39,14	27,007	0,69	11,14	37,81	26,089	0,69	11,91
24	20	43,32	24,692	0,57	10,88	42,37	24,151	0,57	11,40	41,23	23,501	0,57	12,17
24	22	46,17	20,777	0,45	11,14	45,22	20,349	0,45	11,78	44,08	19,836	0,45	12,56
26	16	37,62	33,482	0,89	10,36	36,48	32,467	0,89	10,94	35,34	31,453	0,89	11,59
26	18	40,28	31,016	0,77	10,55	39,14	30,138	0,77	11,14	37,81	29,114	0,77	11,91
26	20	43,32	28,158	0,65	10,88	42,37	27,541	0,65	11,40	41,23	26,8	0,65	12,17
26	22	46,17	24,47	0,53	11,14	45,22	23,967	0,53	11,78	44,08	23,362	0,53	12,56
27	16	37,62	34,987	0,93	10,36	36,48	33,926	0,93	10,94	35,34	32,866	0,93	11,59
27	18	40,28	32,627	0,81	10,55	39,14	31,703	0,81	11,14	37,81	30,626	0,81	11,91
27	20	43,32	29,891	0,69	10,88	42,37	29,235	0,69	11,40	41,23	28,449	0,69	12,17
27	22	46,17	26,317	0,57	11,14	45,22	25,775	0,57	11,78	44,08	25,126	0,57	12,56
28	16	37,62	36,491	0,97	10,36	36,48	35,386	0,97	10,94	35,34	34,28	0,97	11,59
28	18	40,28	34,238	0,85	10,55	39,14	33,269	0,85	11,14	37,81	32,139	0,85	11,91
28	20	43,32	31,624	0,73	10,88	42,37	30,93	0,73	11,40	41,23	30,098	0,73	12,17
28	22	46,17	28,164	0,61	11,14	45,22	27,584	0,61	11,78	44,08	26,889	0,61	12,56
30	16	37,62	37,62	1,00	10,36	36,48	36,48	1,00	10,94	35,34	35,34	1,00	11,59
30	18	40,28	37,46	0,93	10,55	39,14	36,4	0,93	11,14	37,81	35,163	0,93	11,91
30	20	43,32	35,089	0,81	10,88	42,37	34,32	0,81	11,40	41,23	33,396	0,81	12,17
30	22	46,17	31,857	0,69	11,14	45,22	31,202	0,69	11,78	44,08	30,415	0,69	12,56
32	16	37,62	37,62	1,00	10,36	36,48	36,48	1,00	10,94	35,34	35,34	1,00	11,59
32	18	40,28	40,28	1,00	10,55	39,14	39,14	1,00	11,14	37,81	37,81	1,00	11,91
32	20	43,32	38,555	0,89	10,88	42,37	37,709	0,89	11,40	41,23	36,695	0,89	12,17
32	22	46,17	35,551	0,77	11,14	45,22	34,819	0,77	11,78	44,08	33,942	0,77	12,56
34	16	37,62	37,62	1,00	10,36	36,48	36,48	1,00	10,94	35,34	35,34	1,00	11,59
34	18	40,28	40,28	1,00	10,55	39,14	39,14	1,00	11,14	37,81	37,81	1,00	11,91
34	20	43,32	42,02	0,97	10,88	42,37	41,099	0,97	11,40	41,23	39,993	0,97	12,17
34	22	46,17	39,245	0,85	11,14	45,22	38,437	0,85	11,78	44,08	37,468	0,85	12,56

в помещении		Наружная температура (°C DB)											
		35				40				45			
°C DB	°C WB	CA	SHC	SHF	P.C.	CA	SHC	SHF	P.C.	CA	SHC	SHF	P.C.
20	16	33,82	21,983	0,65	12,43	32,3	20,995	0,65	13,34	30,78	20,007	0,65	14,44
20	18	36,48	19,334	0,53	12,76	35,34	18,73	0,53	13,73	33,06	17,522	0,53	14,76
20	20	39,52	16,203	0,41	13,08	38	15,58	0,41	13,99	35,72	14,645	0,41	15,02
22	16	33,82	24,689	0,73	12,43	32,3	23,579	0,73	13,34	30,78	22,469	0,73	14,44
22	18	36,48	22,253	0,61	12,76	35,34	21,557	0,61	13,73	33,06	20,167	0,61	14,76
22	20	39,52	19,365	0,49	13,08	38	18,62	0,49	13,99	35,72	17,503	0,49	15,02
24	16	33,82	27,394	0,81	12,43	32,3	26,163	0,81	13,34	30,78	24,932	0,81	14,44
24	18	36,48	25,171	0,69	12,76	35,34	24,385	0,69	13,73	33,06	22,811	0,69	14,76
24	20	39,52	22,526	0,57	13,08	38	21,66	0,57	13,99	35,72	20,36	0,57	15,02
24	22	42,56	19,152	0,45	13,34	41,04	18,468	0,45	14,37	38,76	17,442	0,45	15,28
26	16	33,82	30,1	0,89	12,43	32,3	28,747	0,89	13,34	30,78	27,394	0,89	14,44
26	18	36,48	28,09	0,77	12,76	35,34	27,212	0,77	13,73	33,06	25,456	0,77	14,76
26	20	39,52	25,688	0,65	13,08	38	24,7	0,65	13,99	35,72	23,218	0,65	15,02
26	22	42,56	22,557	0,53	13,34	41,04	21,751	0,53	14,37	38,76	20,543	0,53	15,28
27	16	33,82	31,453	0,93	12,43	32,3	30,039	0,93	13,34	30,78	28,625	0,93	14,44
27	18	36,48	29,549	0,81	12,76	35,34	28,625	0,81	13,73	33,06	26,779	0,81	14,76
27	20	39,52	27,269	0,69	13,08	38	26,22	0,69	13,99	35,72	24,647	0,69	15,02
27	22	42,56	24,259	0,57	13,34	41,04	23,393	0,57	14,37	38,76	22,093	0,57	15,28
28	16	33,82	32,805	0,97	12,43	32,3	31,331	0,97	13,34	30,78	29,857	0,97	14,44
28	18	36,48	31,008	0,85	12,76	35,34	30,039	0,85	13,73	33,06	28,101	0,85	14,76
28	20	39,52	28,85	0,73	13,08	38	27,74	0,73	13,99	35,72	26,076	0,73	15,02
28	22	42,56	25,962	0,61	13,34	41,04	25,034	0,61	14,37	38,76	23,644	0,61	15,28
30	16	33,82	33,82	1,00	12,43	32,3	32,3	1,00	13,34	30,78	30,78	1,00	14,44
30	18	36,48	33,926	0,93	12,76	35,34	32,866	0,93	13,73	33,06	30,746	0,93	14,76
30	20	39,52	32,011	0,81	13,08	38	30,78	0,81	13,99	35,72	28,933	0,81	15,02
30	22	42,56	29,366	0,69	13,34	41,04	28,318	0,69	14,37	38,76	26,744	0,69	15,28
32	16	33,82	33,82	1,00	12,43	32,3	32,3	1,00	13,34	30,78	30,78	1,00	14,44
32	18	36,48	36,48	1,00	12,76	35,34	35,34	1,00	13,73	33,06	33,06	1,00	14,76
32	20	39,52	35,173	0,89	13,08	38	33,82	0,89	13,99	35,72	31,791	0,89	15,02
32	22	42,56	32,771	0,77	13,34	41,04	31,601	0,77	14,37	38,76	29,845	0,77	15,28
34	16	33,82	33,82	1,00	12,43	32,3	32,3	1,00	13,34	30,78	30,78	1,00	14,44
34	18	36,48	36,48	1,00	12,76	35,34	35,34	1,00	13,73	33,06	33,06	1,00	14,76
34	20	39,52	38,334	0,97	13,08	38	36,86	0,97	13,99	35,72	34,648	0,97	15,02
34	22	42,56	36,176	0,85	13,34	41,04	34,884	0,85	14,37	38,76	32,946	0,85	15,28

Примечания:

CA: Полная производительность (кВт)
P.C: Потребляемая мощность (кВт)

SHC: Производительность по явной теплоте (кВт)
SHF: Коэфф. производительности по явной теплоте

DB: по сухому термометру
WB: по мокрому термометру

Холодопроизводительность PEA-RP500GA / PUHZ-RP250YKA x 2

в помещении		Наружная температура (°C DB)											
		20				25				30			
°C DB	°C WB	CA	SHC	SHF	P.C.	CA	SHC	SHF	P.C.	CA	SHC	SHF	P.C.
20	16	43,56	29,185	0,67	13,73	42,24	28,301	0,67	14,50	40,92	27,416	0,67	15,36
20	18	46,64	25,652	0,55	13,99	45,32	24,926	0,55	14,76	43,78	24,079	0,55	15,79
20	20	50,16	21,569	0,43	14,41	49,06	21,096	0,43	15,10	47,74	20,528	0,43	16,13
22	16	43,56	32,67	0,75	13,73	42,24	31,68	0,75	14,50	40,92	30,69	0,75	15,36
22	18	46,64	29,383	0,63	13,99	45,32	28,552	0,63	14,76	43,78	27,581	0,63	15,79
22	20	50,16	25,582	0,51	14,41	49,06	25,021	0,51	15,10	47,74	24,347	0,51	16,13
24	16	43,56	36,155	0,83	13,73	42,24	35,059	0,83	14,50	40,92	33,964	0,83	15,36
24	18	46,64	33,114	0,71	13,99	45,32	32,177	0,71	14,76	43,78	31,084	0,71	15,79
24	20	50,16	29,594	0,59	14,41	49,06	28,945	0,59	15,10	47,74	28,167	0,59	16,13
24	22	53,46	25,126	0,47	14,76	52,36	24,609	0,47	15,62	51,04	23,989	0,47	16,65
26	16	43,56	39,64	0,91	13,73	42,24	38,438	0,91	14,50	40,92	37,237	0,91	15,36
26	18	46,64	36,846	0,79	13,99	45,32	35,803	0,79	14,76	43,78	34,586	0,79	15,79
26	20	50,16	33,607	0,67	14,41	49,06	32,87	0,67	15,10	47,74	31,986	0,67	16,13
26	22	53,46	29,403	0,55	14,76	52,36	28,798	0,55	15,62	51,04	28,072	0,55	16,65
27	16	43,56	41,382	0,95	13,73	42,24	40,128	0,95	14,50	40,92	38,874	0,95	15,36
27	18	46,64	38,711	0,83	13,99	45,32	37,616	0,83	14,76	43,78	36,337	0,83	15,79
27	20	50,16	35,614	0,71	14,41	49,06	34,833	0,71	15,10	47,74	33,895	0,71	16,13
27	22	53,46	31,541	0,59	14,76	52,36	30,892	0,59	15,62	51,04	30,114	0,59	16,65
28	16	43,56	43,124	0,99	13,73	42,24	41,818	0,99	14,50	40,92	40,511	0,99	15,36
28	18	46,64	40,577	0,87	13,99	45,32	39,428	0,87	14,76	43,78	38,089	0,87	15,79
28	20	50,16	37,62	0,75	14,41	49,06	36,795	0,75	15,10	47,74	35,805	0,75	16,13
28	22	53,46	33,68	0,63	14,76	52,36	32,987	0,63	15,62	51,04	32,155	0,63	16,65
30	16	43,56	43,56	1,00	13,73	42,24	42,24	1,00	14,50	40,92	40,92	1,00	15,36
30	18	46,64	44,308	0,95	13,99	45,32	43,054	0,95	14,76	43,78	41,591	0,95	15,79
30	20	50,16	41,633	0,83	14,41	49,06	40,72	0,83	15,10	47,74	39,624	0,83	16,13
30	22	53,46	37,957	0,71	14,76	52,36	37,176	0,71	15,62	51,04	36,238	0,71	16,65
32	16	43,56	43,56	1,00	13,73	42,24	42,24	1,00	14,50	40,92	40,92	1,00	15,36
32	18	46,64	46,64	1,00	13,99	45,32	45,32	1,00	14,76	43,78	43,78	1,00	15,79
32	20	50,16	45,646	0,91	14,41	49,06	44,645	0,91	15,10	47,74	43,443	0,91	16,13
32	22	53,46	42,233	0,79	14,76	52,36	41,364	0,79	15,62	51,04	40,322	0,79	16,65
34	16	43,56	43,56	1,00	13,73	42,24	42,24	1,00	14,50	40,92	40,92	1,00	15,36
34	18	46,64	46,64	1,00	13,99	45,32	45,32	1,00	14,76	43,78	43,78	1,00	15,79
34	20	50,16	49,658	0,99	14,41	49,06	48,569	0,99	15,10	47,74	47,263	0,99	16,13
34	22	53,46	46,51	0,87	14,76	52,36	45,553	0,87	15,62	51,04	44,405	0,87	16,65

в помещении		Наружная температура (°C DB)											
		35				40				45			
°C DB	°C WB	CA	SHC	SHF	P.C.	CA	SHC	SHF	P.C.	CA	SHC	SHF	P.C.
20	16	39,16	26,237	0,67	16,47	37,4	25,058	0,67	17,67	35,64	23,879	0,67	19,13
20	18	42,24	23,232	0,55	16,90	40,92	22,506	0,55	18,19	38,28	21,054	0,55	19,56
20	20	45,76	19,677	0,43	17,33	44	18,92	0,43	18,53	41,36	17,785	0,43	19,91
22	16	39,16	29,37	0,75	16,47	37,4	28,05	0,75	17,67	35,64	26,73	0,75	19,13
22	18	42,24	26,611	0,63	16,90	40,92	25,78	0,63	18,19	38,28	24,116	0,63	19,56
22	20	45,76	23,338	0,51	17,33	44	22,44	0,51	18,53	41,36	21,094	0,51	19,91
24	16	39,16	32,503	0,83	16,47	37,4	31,042	0,83	17,67	35,64	29,581	0,83	19,13
24	18	42,24	29,99	0,71	16,90	40,92	29,053	0,71	18,19	38,28	27,179	0,71	19,56
24	20	45,76	26,998	0,59	17,33	44	25,96	0,59	18,53	41,36	24,402	0,59	19,91
24	22	49,28	23,162	0,47	17,67	47,52	22,334	0,47	19,05	44,88	21,094	0,47	20,25
26	16	39,16	35,636	0,91	16,47	37,4	34,034	0,91	17,67	35,64	32,432	0,91	19,13
26	18	42,24	33,37	0,79	16,90	40,92	32,327	0,79	18,19	38,28	30,241	0,79	19,56
26	20	45,76	30,659	0,67	17,33	44	29,48	0,67	18,53	41,36	27,711	0,67	19,91
26	22	49,28	27,104	0,55	17,67	47,52	26,136	0,55	19,05	44,88	24,684	0,55	20,25
27	16	39,16	37,202	0,95	16,47	37,4	35,53	0,95	17,67	35,64	33,858	0,95	19,13
27	18	42,24	35,059	0,83	16,90	40,92	33,964	0,83	18,19	38,28	31,772	0,83	19,56
27	20	45,76	32,49	0,71	17,33	44	31,24	0,71	18,53	41,36	29,366	0,71	19,91
27	22	49,28	29,075	0,59	17,67	47,52	28,037	0,59	19,05	44,88	26,479	0,59	20,25
28	16	39,16	38,768	0,99	16,47	37,4	37,026	0,99	17,67	35,64	35,284	0,99	19,13
28	18	42,24	36,749	0,87	16,90	40,92	35,6	0,87	18,19	38,28	33,304	0,87	19,56
28	20	45,76	34,32	0,75	17,33	44	33	0,75	18,53	41,36	31,02	0,75	19,91
28	22	49,28	31,046	0,63	17,67	47,52	29,938	0,63	19,05	44,88	28,274	0,63	20,25
30	16	39,16	39,16	1,00	16,47	37,4	37,4	1,00	17,67	35,64	35,64	1,00	19,13
30	18	42,24	40,128	0,95	16,90	40,92	38,874	0,95	18,19	38,28	36,366	0,95	19,56
30	20	45,76	37,981	0,83	17,33	44	36,52	0,83	18,53	41,36	34,329	0,83	19,91
30	22	49,28	34,989	0,71	17,67	47,52	33,739	0,71	19,05	44,88	31,865	0,71	20,25
32	16	39,16	39,16	1,00	16,47	37,4	37,4	1,00	17,67	35,64	35,64	1,00	19,13
32	18	42,24	42,24	1,00	16,90	40,92	40,92	1,00	18,19	38,28	38,28	1,00	19,56
32	20	45,76	41,642	0,91	17,33	44	40,04	0,91	18,53	41,36	37,638	0,91	19,91
32	22	49,28	38,931	0,79	17,67	47,52	37,541	0,79	19,05	44,88	35,455	0,79	20,25
34	16	39,16	39,16	1,00	16,47	37,4	37,4	1,00	17,67	35,64	35,64	1,00	19,13
34	18	42,24	42,24	1,00	16,90	40,92	40,92	1,00	18,19	38,28	38,28	1,00	19,56
34	20	45,76	45,302	0,99	17,33	44	43,56	0,99	18,53	41,36	40,946	0,99	19,91
34	22	49,28	42,874	0,87	17,67	47,52	41,342	0,87	19,05	44,88	39,046	0,87	20,25

Примечания:

CA: Полная производительность (кВт)
P.C: Потребляемая мощность (кВт)

SHC: Производительность по явной теплоте (кВт)
SHF: Коэф. производительности по явной теплоте

DB: по сухому термометру
WB: по мокрому термометру

Теплопроизводительность PEAD-RP-JA(L) / PUHZ-RP-HA4, PUHZ-RP-KA

Модель	Температура в помещении, DB (°C)	Температура наружного воздуха, WB (°C)											
		-10		-5		0		5		10		15	
		CA	P.C.	CA	P.C.	CA	P.C.	CA	P.C.	CA	P.C.	CA	P.C.
PEAD-RP35JA(L)	15	2604	0,65	2829	0,72	3157	0,83	4141	0,99	4674	1,10	5207	1,19
	20	2501	0,70	2706	0,77	2993	0,89	3998	1,07	4510	1,19	5023	1,28
	25	2419	0,75	2624	0,84	2870	0,97	3772	1,13	4346	1,27	4838	1,37
PEAD-RP50JA(L)	15	3810	0,92	4140	1,01	4620	1,17	6060	1,40	6840	1,56	7620	1,68
	20	3660	1,00	3960	1,09	4380	1,26	5850	1,51	6600	1,68	7350	1,81
	25	3540	1,06	3840	1,19	4200	1,37	5520	1,61	6360	1,80	7080	1,94
PEAD-RP60JA(L)	15	4445	1,03	4830	1,14	5390	1,31	7070	1,58	7980	1,75	8890	1,89
	20	4270	1,12	4620	1,23	5110	1,42	6825	1,70	7700	1,89	8575	2,03
	25	4130	1,19	4480	1,33	4900	1,54	6440	1,80	7420	2,02	8260	2,18
PEAD-RP71JA(L)	15	5080	1,18	5520	1,30	6160	1,50	8080	1,80	9120	2,00	10160	2,16
	20	4880	1,28	5280	1,40	5840	1,62	7800	1,94	8800	2,16	9800	2,32
	25	4720	1,36	5120	1,52	5600	1,76	7360	2,06	8480	2,31	9440	2,49
PEAD-RP100JA(L)	15	7112	1,60	7728	1,77	8624	2,04	11312	2,45	12768	2,72	14224	2,94
	20	6832	1,74	7392	1,90	8176	2,20	10920	2,64	12320	2,94	13720	3,16
	25	6608	1,85	7168	2,07	7840	2,39	10304	2,80	11872	3,14	13216	3,39
PEAD-RP125JA(L)	15	8890	2,07	9660	2,28	10780	2,63	14140	3,15	15960	3,50	17780	3,78
	20	8540	2,24	9240	2,45	10220	2,84	13650	3,40	15400	3,78	17150	4,06
	25	8260	2,38	8960	2,66	9800	3,08	12880	3,61	14840	4,04	16520	4,36
PEAD-RP140JA(L)	15	10160	2,38	11040	2,63	12320	3,03	16160	3,64	18240	4,04	20320	4,36
	20	9760	2,59	10560	2,83	11680	3,27	15600	3,92	17600	4,36	19600	4,69
	25	9440	2,75	10240	3,07	11200	3,56	14720	4,16	16960	4,67	18880	5,03
PEA-RP200GA	15	14224	3,84	15456	4,23	17248	4,88	22624	5,85	25536	6,50	28448	7,02
	20	13664	4,16	14784	4,55	16352	5,27	21840	6,31	24640	7,02	27440	7,54
	25	13216	4,42	14336	4,94	15680	5,72	20608	6,70	23744	7,51	26432	8,09
PEA-RP250GA	15	17145	4,84	18630	5,33	20790	6,15	27270	7,38	30780	8,20	34290	8,86
	20	16470	5,25	17820	5,74	19710	6,64	26325	7,95	29700	8,86	33075	9,51
	25	15930	5,58	17280	6,23	18900	7,22	24840	8,45	28620	9,47	31860	10,21
PEA-RP400GA	15	28448	7,40	30912	8,16	34496	9,41	45248	11,30	51072	12,55	56896	13,55
	20	27328	8,03	29568	8,79	32704	10,17	43680	12,17	49280	13,55	54880	14,56
	25	26432	8,53	28672	9,54	31360	11,04	41216	12,93	47488	14,50	52864	15,62
PEA-RP500GA	15	34290	9,96	37260	10,97	41580	12,66	54540	15,19	61560	16,88	68580	18,23
	20	32940	10,80	35640	11,82	39420	13,67	52650	16,37	59400	18,23	66150	19,58
	25	31860	11,48	34560	12,83	37800	14,85	49680	17,39	57240	19,50	63720	21,02

Примечания:

CA: Полная производительность (Вт)

PC: Потребляемая мощность (кВт)

DB: по сухому термометру

WB: по мокрому термометру

Коррекция холодопроизводительности

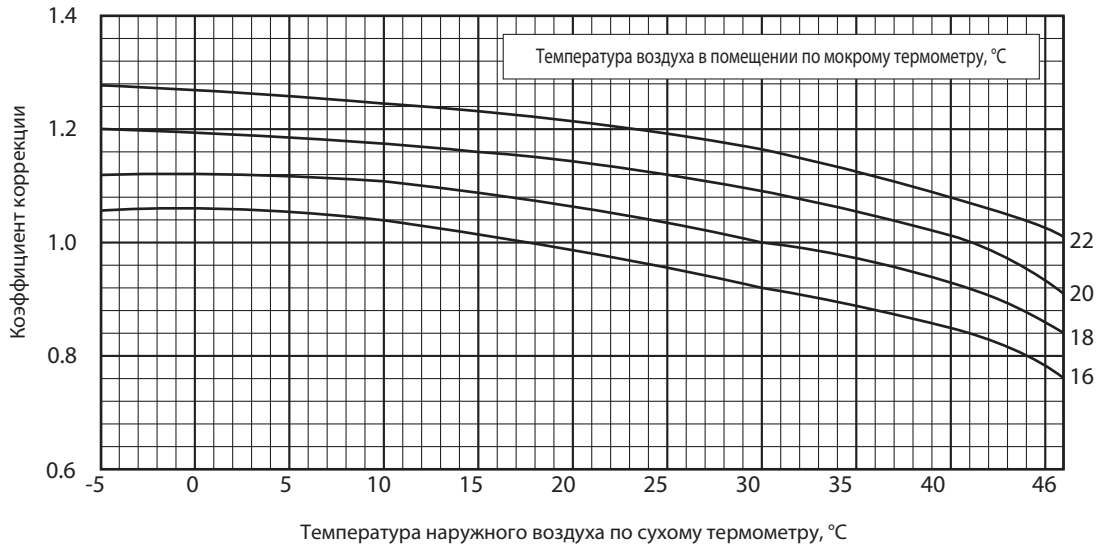

Коррекция потребляемой мощности в режиме охлаждения

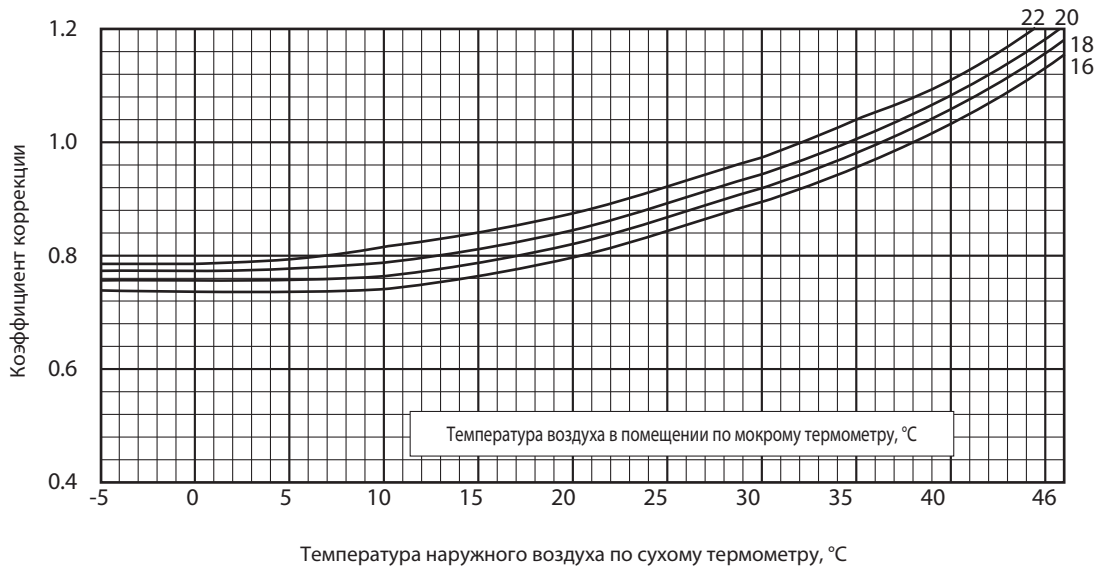

Примечание:

Приведенные выше графики справедливы для режима фиксированной частоты компрессора.

Коррекция производительности по длине фреонпровода (режим охлаждения)

PUHZ-RP VNA2 PUHZ-RP100-140YNA2??? PUHZ-RP VNA3 PUHZ-RP100YNA3

Кoeffициенты коррекции

Наружный блок	Длина фреонпровода (в одну сторону), м									
	5 м	10 м	20 м	30 м	40 м	50 м	55 м	60 м	70 м	80 м
PUHZ-RP35VNA2 PUHZ-RP35VNA3	1.00	0.992	0.976	0.962	0.949	0.936	0.930	—	—	—
PUHZ-RP50VNA2 PUHZ-RP50VNA3	1.00	0.985	0.957	0.931	0.908	0.886	0.876	—	—	—
PUHZ-RP60VNA2 PUHZ-RP60VNA3	1.00	0.992	0.976	0.962	0.949	0.936	0.930	—	—	—
PUHZ-RP71VNA2 PUHZ-RP71VNA3	1.00	0.988	0.966	0.946	0.929	0.913	0.905	—	—	—
PUHZ-RP100VNA2 PUHZ-RP100VNA3 PUHZ-RP100YNA2 PUHZ-RP100YNA3	1.00	0.985	0.957	0.931	0.908	0.886	0.876	0.865	0.846	0.829
PUHZ-RP125VNA2 PUHZ-RP125YNA2	1.00	0.981	0.946	0.914	0.885	0.858	0.845	0.834	0.812	0.792
PUHZ-RP140VNA2 PUHZ-RP140YNA2	1.00	0.976	0.931	0.893	0.858	0.827	0.813	0.800	0.775	0.753

Коррекция теплопроизводительности

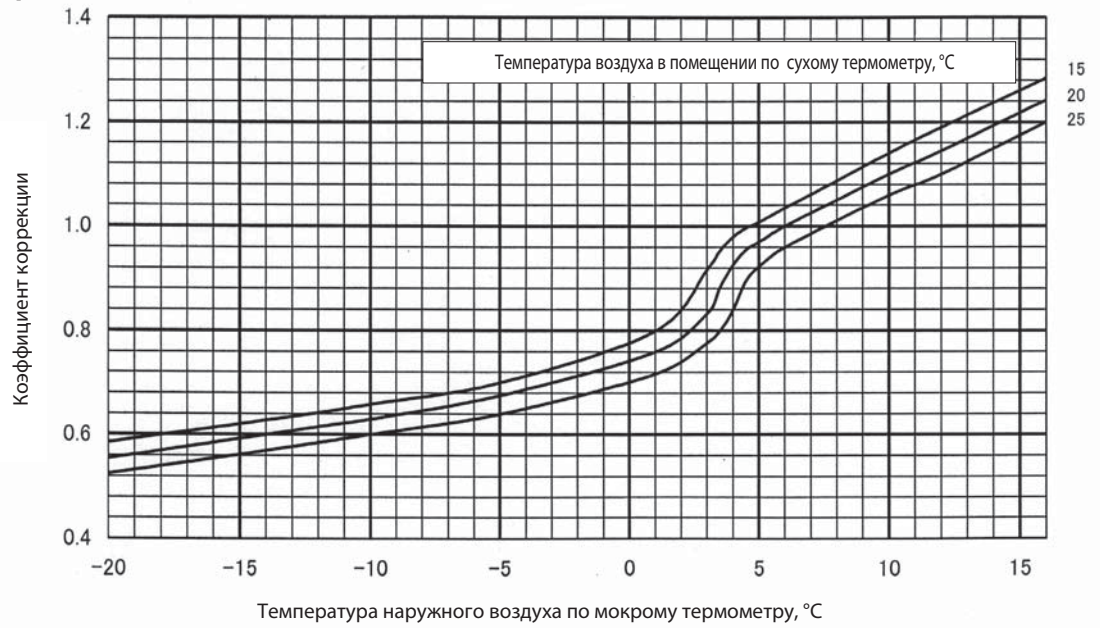

Коррекция потребляемой мощности в режиме нагрева

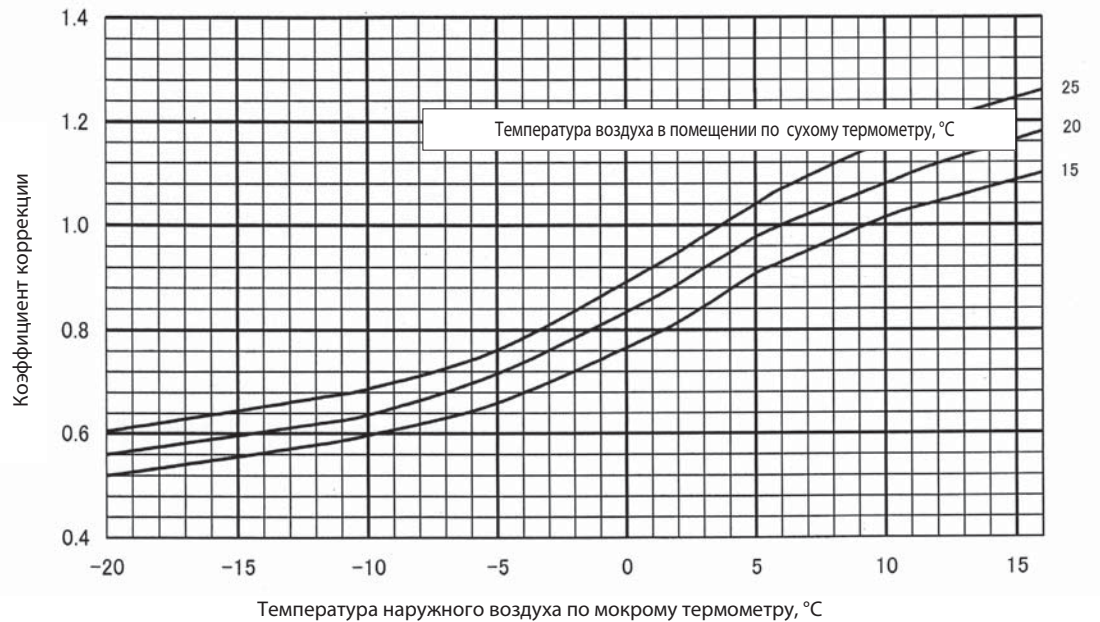

Коррекция производительности по длине фреонпровода (режим нагрева)

PUHZ-RP VHA2 PUHZ-RP100-140YHA2??? PUHZ-RP VHA3 PUHZ-RP100YHA3

Коэффициенты коррекции

Наружный блок	Длина фреонпровода (в одну сторону), м									
	5 м	10 м	20 м	30 м	40 м	50 м	55 м	60 м	70 м	80 м
PUHZ-RP35VHA2 PUHZ-RP35VHA3	1.00	0.997	0.991	0.985	0.979	0.973	0.970	—	—	—
PUHZ-RP50VHA2 PUHZ-RP50VHA3	1.00	0.997	0.991	0.985	0.979	0.973	0.970	—	—	—
PUHZ-RP60VHA2 PUHZ-RP60VHA3	1.00	0.997	0.991	0.985	0.979	0.973	0.970	—	—	—
PUHZ-RP71VHA2 PUHZ-RP71VHA3	1.00	0.997	0.991	0.985	0.979	0.973	0.970	—	—	—
PUHZ-RP100VHA2 PUHZ-RP100VHA3 PUHZ-RP100YHA2 PUHZ-RP100YHA3	1.00	0.997	0.991	0.985	0.979	0.973	0.970	0.967	0.961	0.955
PUHZ-RP125VHA2 PUHZ-RP125YHA2	1.00	0.997	0.991	0.985	0.979	0.973	0.970	0.967	0.961	0.955
PUHZ-RP140VHA2 PUHZ-RP140YHA2	1.00	0.997	0.991	0.985	0.979	0.973	0.970	0.967	0.961	0.955

12. Применение нестандартных труб

Технические данные Mr. Slim (R410A)

1. Диаметры применяемых труб и длина магистрали

PUHZ-RP VHA2 PUHZ-RP100-140YHA2 PUHZ-RP VHA3 PUHZ-RP100YHA3

1) Системы 1:1

Таблица 1. Максимальная длина магистрали

Труба жидкость, мм	наружный диаметр	ø6.35			ø9.52			ø12.7	
		t0.8			t0.8			t0.8	
Труба газ, мм	толщина стенки	ø9.52	ø12.7	ø15.88	ø12.7	ø15.88	ø19.05	ø15.88	ø19.05
		t0.8	t0.8	t1.0	t0.8	t1.0	t1.0	t1.0	t1.0
RP35-50	□ 30м *1 [30м]	стандарт 50м [30м]	○ *2 30м [30м]	△ 30м [20м]	△ *2 30м [20м]	/	/	/	/
	□ 30м *1 [30м]	стандарт 50м [30м]	○ *2 30м [30м]	△ 30м [20м]	△ *2 30м [20м]	/	/	/	/
RP60-71	□ 10м [10м]	○ 10м [10м]	□ 30м [30м]	стандарт 50м [30м]	/	/	△ 30м [20м]	/	/
	□ 10м [10м]	○ 10м [10м]	□ 30м [30м]	стандарт 50м [30м]	/	/	△ 30м [20м]	/	/
RP100~140	□ 50м [30м]	/	/	/	стандарт 50м *3 [30м]	○ 50м [30м]	△ 50м [20м]	△ 50м [20м]	/
	□ 50м [30м]	/	/	/	стандарт 50м *3 [30м]	○ 50м [30м]	△ 50м [20м]	△ 50м [20м]	/

*1 RP50: максимальная длина составляет 10 м.

*2 Установите переключатель SW8-1 на плате наружного блока в положение ON.

*3 Максимальная длина составляет 75 м при использовании новых труб.

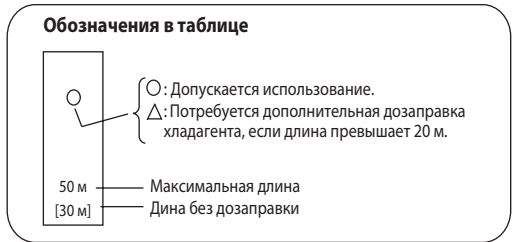

2) Системы 1:2

Таблица 2. Максимальная длина магистрали

Участок A, мм	Труба жидкость, мм	RP71(RP35 x 2)		RP100(RP50 x 2)			RP125(RP60x2) · RP140(RP71x2)		
		ø6.35	ø9.52	ø9.52	ø9.52	ø12.7	ø9.52	ø9.52	ø12.7
Участки B и C, мм	Труба газ, мм	ø12.7		ø15.88			ø19.05		
		ø12.7	ø15.88	ø15.88	ø19.05	ø19.05	ø15.88	ø19.05	ø19.05
Участки B и C, мм	Труба жидкость, мм ø6.35	/	стандарт 50 м	стандарт 50 м*	○ 50 м	△ 50 м	/	/	/
	Труба газ, мм ø12.7	/	стандарт 50 м [30 м]	стандарт 50 м [30 м]	○ 50 м [30 м]	△ 50 м [20 м]	/	/	/
	Труба жидкость, мм ø9.52	/	○ 50 м [30 м]	○ 50 м [30 м]	○ 50 м [30 м]	△ 50 м [20 м]	стандарт 50 м w [30 м]	○ 50 м [30 м]	△ 50 м [20 м]
	Труба газ, мм ø15.88	/	○ 50 м [30 м]	○ 50 м [30 м]	○ 50 м [30 м]	△ 50 м [20 м]	стандарт 50 м w [30 м]	○ 50 м [30 м]	△ 50 м [20 м]
	Труба жидкость, мм ø12.7	/	/	/	/	/	/	/	/
	Труба газ, мм ø19.05	/	/	/	/	/	/	/	/

* Максимальная длина составляет 75 м при использовании новых труб.

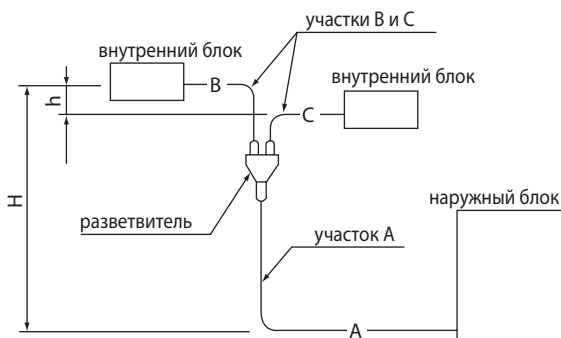

Система 1:2

Суммарная длина: A + B + C

RP71 : 50 м

RP100-140: 75 м

3) Системы 1:3

Таблица 3. Максимальная длина магистрали

Участок A, мм	Труба жидкость, мм	RP140(RP50 x 3)		
		ø9.52	ø9.52	ø12.7
Участки B, C, D, мм	Труба газ, мм	ø15.88		
		ø15.88	ø19.05	ø19.05
Участки B, C, D, мм	Труба жидкость, мм ø6.35	стандарт 50 м w [30 м]	○ 50 м [30 м]	△ 50 м [20 м]
	Труба газ, мм ø12.7	стандарт 50 м w [30 м]	○ 50 м [30 м]	△ 50 м [20 м]
	Труба жидкость, мм ø9.52	○ 50 м [30 м]	○ 50 м [30 м]	△ 50 м [20 м]
	Труба газ, мм ø15.88	○ 50 м [30 м]	○ 50 м [30 м]	△ 50 м [20 м]
	Труба жидкость, мм ø12.7	/	/	/
	Труба газ, мм ø19.05	/	/	/

* Максимальная длина составляет 75 м при использовании новых труб.

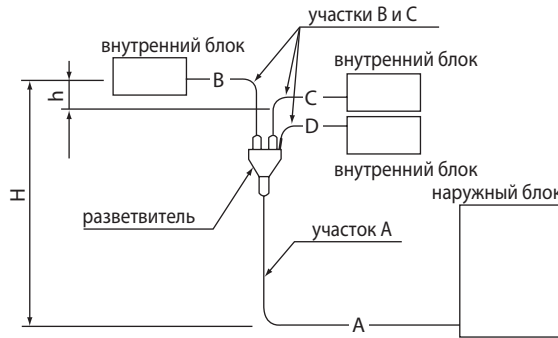

Система 1:3

Суммарная длина: A + B + C + D

RP140: 75 м

2. Дозаправка хладагента

• Если диаметр жидкостной магистрали превышает стандартный на 1 типоразмер, то определите количество добавочного хладагента по таблицам 5 и 6.

Таблица 5. Диаметр жидкостной магистрали превышает стандартный на 1 типоразмер (система 1:1).

Наружный блок	Труба: жидкость	Дозаправка
PUHZ-RP35,50	Ø9.52	60 г на каждый 1 м
PUHZ-RP60,71	Ø12.7	100 г на каждый 1 м
PUHZ-RP100~140	Ø12.7	100 г на каждый 1 м

Таблица 6. Диаметр жидкостной магистрали превышает стандартный на 1 типоразмер (системы 1:2 и 1:3).

Наружный блок	Расстояние до внутреннего блока (основной участок + ответвление) превышает 20 м
PUHZ-RP71~140	Дозаправка ΔW (г) = (100 x L1) + (60 x L2) + (30 x L3) - 2000

Если в результате расчета по приведенной формуле получается отрицательное число ($\Delta W \leq 0$), то дозаправка не требуется.

L1: Ø12.7 длина жидкостной трубы (м)

L2: Ø9.52 длина жидкостной трубы (м)

L3: Ø6.35 длина жидкостной трубы (м)

Таблица 7. Диаметр жидкостной имеет стандартный типоразмер.

Тип системы	Наружный блок	Допустимая длина	Заводская заправка хладагента в наружном блоке	Дозаправка при длине свыше 30 м				
				31 – 40 м	41 – 50 м	51 – 60 м	61 – 70 м	71 – 75 м
1:1	PUHZ-RP35,50	50 м и менее	2.5 кг	0.2 кг	0.4 кг			
	PUHZ-RP71		3.5 кг	0.6 кг	1.2 кг			
	PUHZ-RP100~140	75 м и менее	5.0 кг	0.6 кг	1.2 кг	1.8 кг	2.4 кг	

Тип системы	Наружный блок	Допустимая длина	Заводская заправка хладагента в наружном блоке	Дозаправка при длине свыше 30 м				
				31 – 40 м	41 – 50 м	51 – 60 м	61 – 70 м	71 – 75 м
1:2	PUHZ-RP71	50 м и менее	3.5 кг	0.6 кг	1.2 кг			
	PUHZ-RP100~140	75 м и менее	5.0 кг	0.6 кг	1.2 кг	1.8 кг	2.4 кг	

3. Коррекция производительности

Производительность в режимах охлаждения и нагрева снижается в зависимости от длины магистрали хладагента (используется понятие эквивалентной длины). Если диаметр газовой трубы на 1 типоразмер меньше стандартного диаметра, то холодопроизводительность системы будет снижена. Скорректированное значение производительности можно получить с помощью графика, представленного ниже, взяв пересечение с кривой предыдущего типоразмера.

Эквивалентная длина (м) = Реальная длина (м) + Количество поворотов x 0.3 (м)

Пример расчета

Исходные данные:

Внутренние блоки RP60 x 2 (двойная мультисистема)
Наружный блок RP125 x 1

Магистраль хладагента (используем новые трубы)

1) к наружному блоку:

- а) жидкость Ø12.7, газ Ø19.05
- б) длина участка А — 20 м.

2) к внутренним блокам:

- а) жидкость Ø9.52, газ Ø15.88
- б) длина участка В — 10 м, длина участка С — 15 м.

Расчет:

1. Расстояние до самого дальнего внутреннего блока 20 м + 15 м = 35 м.

2. Эквивалентная длина 35 м + 0.3 x 10 = 38 м.

3. Коэффициенты коррекции производительности.

Так как используется труба Ø19.05 (то есть на 1 типоразмер больше, чем стандартная (Ø15.88)), то определяем снижение производительности по графику (1).

4. Коррекция производительности.

Холодопроизводительность = Номинальное значение (см. спецификацию) x 0.89

Теплопроизводительность = Номинальное значение (см. спецификацию) x 0.98

(1) Коррекция производительности PУНЗ-РР · НА2

Стандартный диаметр газовой трубы

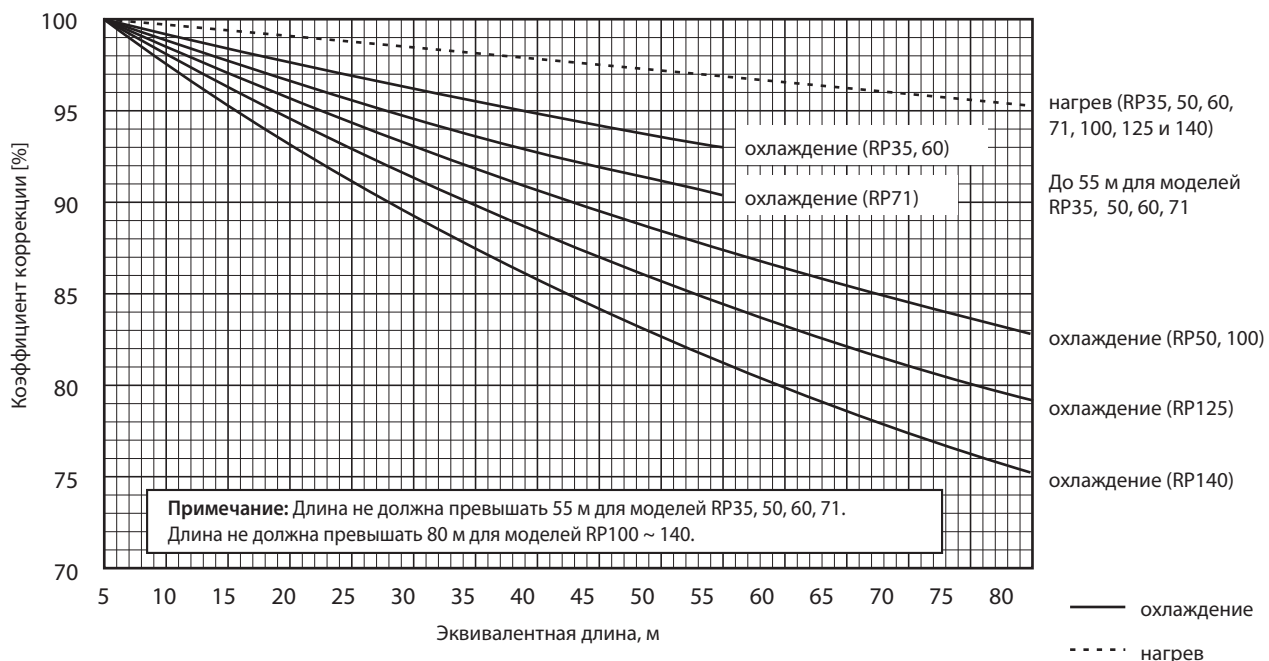

(2) Коррекция производительности моделей PUNZ-RP35, 50

Диаметр газовой трубы на 1 типоразмер меньше стандартного значения

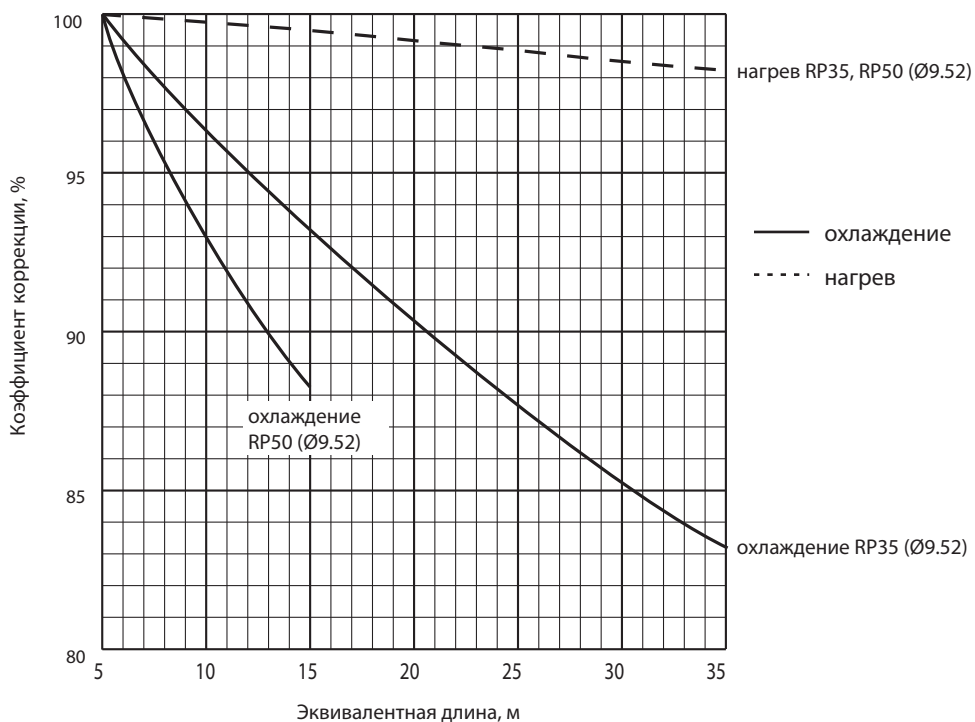

(3) Коррекция производительности моделей PUNZ-RP60, 71

Диаметр газовой трубы на 1 типоразмер меньше стандартного значения

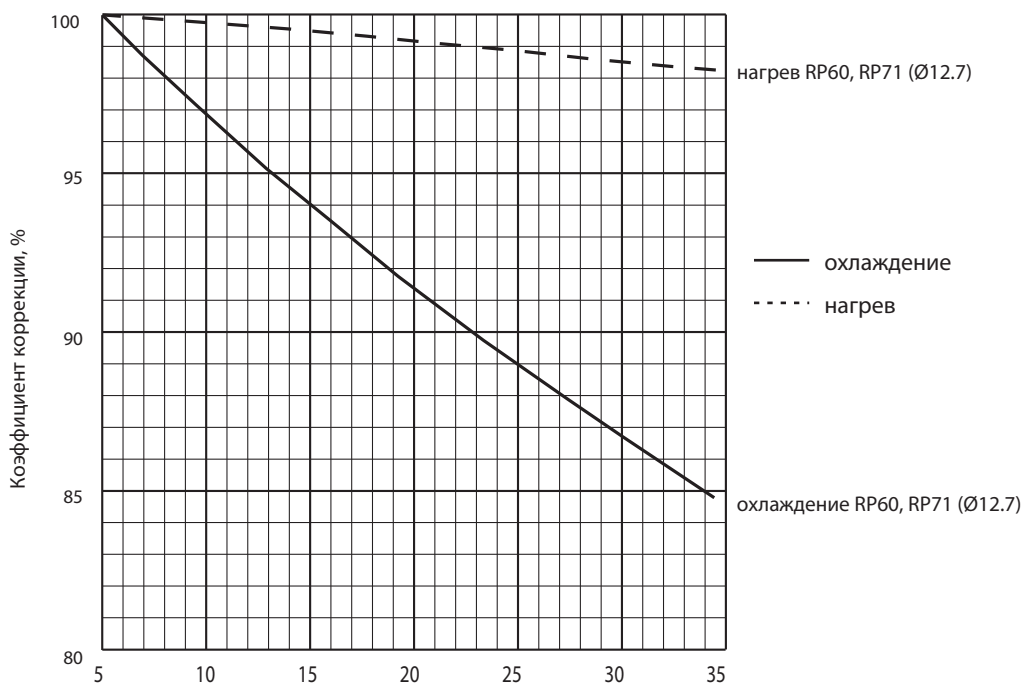

(4) Коррекция производительности моделей PUNZ-RP100, 125, 140

Диаметр газовой трубы на 1 типоразмер больше стандартного значения

1) См. приведенный выше график для стандартного диаметра.

1. Диаметры применяемых труб и длина магистрали PUNZ-RP200, 250YKA

1) Системы 1:1

Таблица 1. Максимальная длина магистрали (RP200-RP250)

Труба жидкость, мм	наружный диаметр	Ø9.52				Ø12.7				Ø15.88			
		t0.8				t0.8				t1.0			
Труба газ, мм	наружный диаметр	Ø19.05	Ø22.2	Ø25.4	Ø28.58	Ø19.05	Ø22.2	Ø25.4	Ø28.58	Ø22.2	Ø25.4	Ø28.58	Ø31.75
		толщина стенки											
RP200	□	20 м	50 м	стандарт	○ ^{SW}	□	□	○	○ ^{SW}	△□	△	△ ^{SW}	*2 △ ^{SW}
	[20м]	[30м]	[30м]	70 м *1	70 м	[20м]	[30м]	[30м]	[30м]	[20м]	[20м]	[20м]	[20м]
RP250	□	20 м	50 м	○	○ ^{SW}	□	□	стандарт	○ ^{SW}	△□	△	△ ^{SW}	*2 △ ^{SW}
	[20м]	[30м]	[30м]	70 м	70 м	[20м]	[30м]	70 м *1	70 м	[20м]	[20м]	[20м]	[20м]

Примечание:

* 1 Максимальная длина составляет 120 м при использовании новых труб.

* 2 При использовании трубы Ø31.75 диапазон температур наружного воздуха в режиме обогрева сужается -11 ~ +21°C (по сухому термометру).

• Следует использовать закаленную трубу диаметров свыше Ø19.05(RP250)/Ø22.2(RP200). Не следует использовать отожженную трубу.

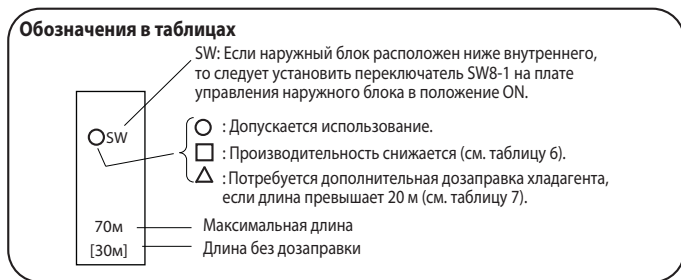

2. Дозаправка хладагента

Если диаметр жидкостной трубы на 1 типоразмер выше стандартного значения, то количество дозаправляемого хладагента следует определить в соответствии с таблицей 7. Если жидкостная труба имеет стандартный диаметр, то следует пользоваться таблицей 2.

Таблица 2. Количество хладагента в системе.

наружный блок	допустимая длина	заводская заправка, кг	дополнительное количество хладагента, кг					
			менее 30 м	31-40 м	41-50 м	51-60 м	61-70 м	71-120 м
RP200	120 м или менее	6.5	дозаправка не требуется	0.9 кг	1.8 кг	2.7 кг	3.6 кг	используйте приведенную ниже формулу
RP250		7.1		1.2 кг	2.4 кг	3.6 кг	4.8 кг	

Формула для расчета дополнительного количества хладагента в системах с длиной магистрали более 70 м. Если в результате данного расчета получается значение меньше, чем указано в столбце „61-70 м“, то следует дозаправить хладагент в соответствии с данным столбцом, то есть 3.6 кг - в систему RP200 и 4.8 кг - в систему RP250.

$$\text{Дозаправка [кг]} = \left[\begin{array}{l} \text{Основная магистраль:} \\ \text{жидкостная линия} \\ \text{Ø12.7мм (1/2)} \\ \text{длина (м) x 0.12(кг/м)} \end{array} \right] + \left[\begin{array}{l} \text{Основная магистраль:} \\ \text{жидкостная линия} \\ \text{Ø9.52мм (3/8)} \\ \text{длина (м) x 0.09(кг/м)} \end{array} \right] + \left[\begin{array}{l} \text{Ответвление:} \\ \text{жидкостная линия} \\ \text{Ø9.52мм (3/8)} \\ \text{длина (м) x 0.06(кг/м)} \end{array} \right] + \left[\begin{array}{l} \text{Ответвление:} \\ \text{жидкостная линия} \\ \text{Ø6.35мм (1/4)} \\ \text{длина (м) x 0.02(кг/м)} \end{array} \right] - 3.6 \text{ (кг)}$$

Дозаправка для 70 м [кг]	RP200	3.6 кг
	RP250	4.8 кг

• Если длина межблочной линии связи превышает 80 м, то следует сигнальный проводник прокладывать отдельно от линии электропитания.

3. Коррекция производительности

Производительность системы кондиционирования снижается при увеличении длины магистрали хладагента. Коэффициент коррекции может быть определен по представленным ниже графикам. Если применяемая газовая труба имеет диаметр на 1 типоразмер меньше стандартного значения, то холодопроизводительность системы будет снижена. Скорректированное значение производительности для случаев применения трубы на 1 или 2 типоразмера ниже стандартного можно получить с помощью представленных графиков.

Эквивалентная длина (м) = Реальная длина (м) + Количество поворотов x 0,3 (м)

1) График 1. Диаметр газовой трубы имеет стандартный типоразмер.

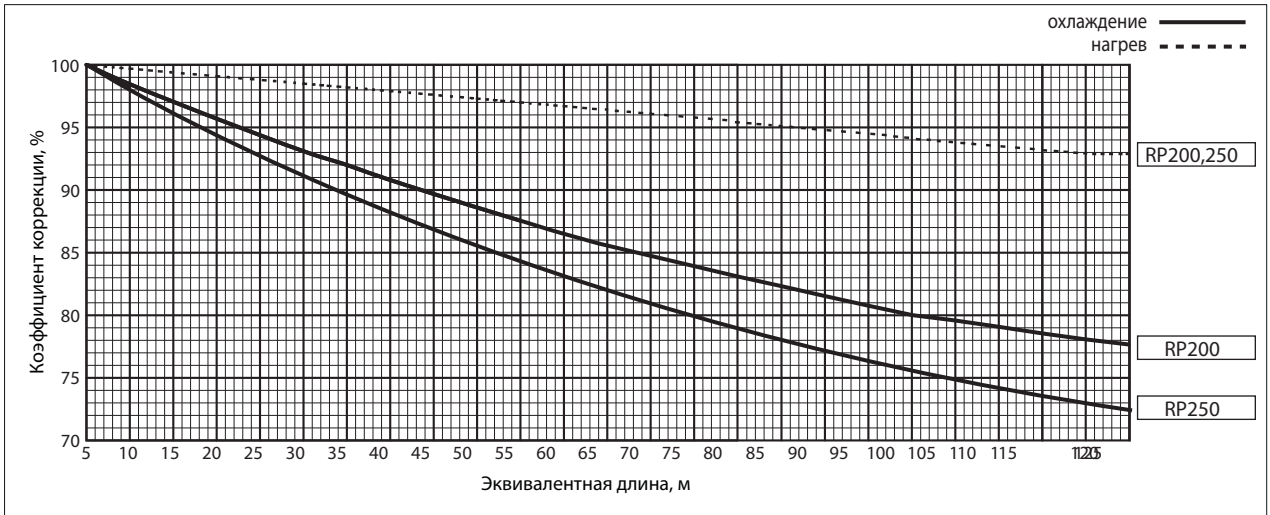

2) График 2. Диаметр газовой трубы на 1 типоразмер больше стандартного значения.

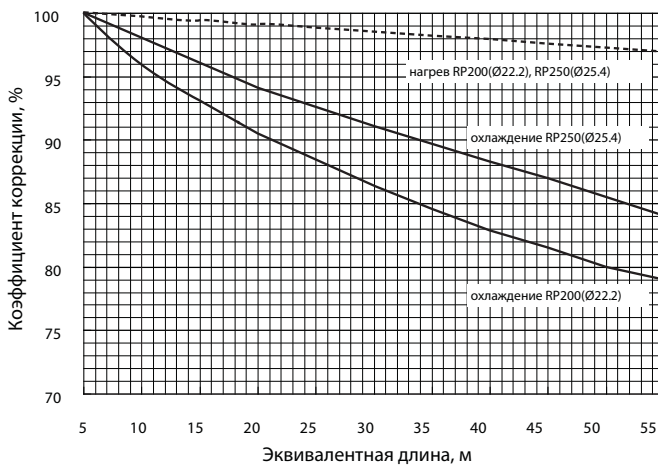

3) График 3. Диаметр газовой трубы на 2 типоразмера меньше стандартного значения.



2) Системы 1:2, 1:3 и 1:4

1. Системы 1:2

Таблица 1. Максимальная длина магистрали: A + B (или C)

Участок A, мм	Труба жидкость, мм	RP200 twin (RP100x2)										RP250 twin (RP125x2)														
		Ø9.52				Ø12.7				Ø15.88		Ø9.52				Ø12.7				Ø15.88						
	Труба газ, мм	Ø19.05	Ø22.2	Ø25.4	Ø28.58	Ø19.05	Ø22.2	Ø25.4	Ø28.58	Ø22.2	Ø25.4	Ø28.58	Ø31.75	Ø19.05	Ø22.2	Ø25.4	Ø28.58	Ø19.05	Ø22.2	Ø25.4	Ø28.58	Ø22.2	Ø25.4	Ø28.58	Ø31.75	
Участки B и C, мм	Труба жидкость, мм	/																								
	Труба газ, мм	/																								
	Труба жидкость, мм	Ø6.35	/																							
	Труба газ, мм	Ø12.7	/																							
	Труба жидкость, мм	Ø9.52	□	□	стандарт	○ sw	□	□	○	○ sw	△	△	△ sw	*2△sw	□	□	○	○ sw	□	□	стандарт	○ sw	△	△	△ sw	*2△sw
	Труба газ, мм	Ø15.88	[20м]	[30м]	[30м]	[30м]	[20м]	[30м]	[30м]	[30м]	[20м]	[20м]	[20м]	[20м]	[20м]	[30м]	[30м]	[30м]	[20м]	[30м]	[30м]	[30м]	[20м]	[20м]	[20м]	[20м]
Труба жидкость, мм	Ø9.52	□	□	○	○ sw	□	□	○	○ sw	△	△	△ sw	*2△sw	□	□	○	○ sw	□	□	○	○ sw	△	△	△ sw	*2△sw	
Труба газ, мм	Ø19.05	[20м]	[30м]	[30м]	[30м]	[20м]	[30м]	[30м]	[30м]	[20м]	[20м]	[20м]	[20м]	[20м]	[30м]	[30м]	[30м]	[20м]	[30м]	[30м]	[30м]	[20м]	[20м]	[20м]	[20м]	
Труба жидкость, мм	Ø12.7	□	□	○	○ sw	□	□	○	○ sw	△	△	△ sw	*2△sw	□	□	○	○ sw	□	□	○	○ sw	△	△	△ sw	*2△sw	
Труба газ, мм	Ø19.05	[20м]	[30м]	[30м]	[30м]	[20м]	[30м]	[30м]	[30м]	[20м]	[20м]	[20м]	[20м]	[20м]	[30м]	[30м]	[30м]	[20м]	[30м]	[30м]	[30м]	[20м]	[20м]	[20м]	[20м]	

*1 Максимальная длина составляет 120 м при использовании новых труб.

*2 При использовании трубы Ø31.75 диапазон температур наружного воздуха в режиме обогрева сужается -11 ~ +21°C (по сухому термометру).

• Следует использовать закаленную трубу диаметров свыше Ø19.05(RP250)/Ø22.2(RP200). Не следует использовать отожженную трубу.

2. Системы 1:3

Таблица 2. Максимальная длина магистрали: A + B (или C, или D)

Участок A, мм	Труба жидкость, мм	RP200 triple (RP60x3)										RP250 triple (RP71x3)														
		Ø9.52				Ø12.7				Ø15.88		Ø9.52				Ø12.7				Ø15.88						
	Труба газ, мм	Ø19.05	Ø22.2	Ø25.4	Ø28.58	Ø19.05	Ø22.2	Ø25.4	Ø28.58	Ø22.2	Ø25.4	Ø28.58	Ø31.75	Ø19.05	Ø22.2	Ø25.4	Ø28.58	Ø19.05	Ø22.2	Ø25.4	Ø28.58	Ø22.2	Ø25.4	Ø28.58	Ø31.75	
Участки B, C, D, мм	Труба жидкость, мм	/																								
	Труба газ, мм	/																								
	Труба жидкость, мм	Ø6.35	/																							
	Труба газ, мм	Ø12.7	/																							
	Труба жидкость, мм	Ø9.52	□	□	стандарт	○ sw	□	□	○	○ sw	△	△	△ sw	*2△sw	□	□	○	○ sw	□	□	стандарт	○ sw	△	△	△ sw	*2△sw
	Труба газ, мм	Ø15.88	[20м]	[30м]	[30м]	[30м]	[20м]	[30м]	[30м]	[30м]	[20м]	[20м]	[20м]	[20м]	[20м]	[30м]	[30м]	[30м]	[20м]	[30м]	[30м]	[30м]	[20м]	[20м]	[20м]	[20м]
Труба жидкость, мм	Ø9.52	□	□	○	○ sw	□	□	○	○ sw	△	△	△ sw	*2△sw	□	□	○	○ sw	□	□	○	○ sw	△	△	△ sw	*2△sw	
Труба газ, мм	Ø19.05	[20м]	[30м]	[30м]	[30м]	[20м]	[30м]	[30м]	[30м]	[20м]	[20м]	[20м]	[20м]	[20м]	[30м]	[30м]	[30м]	[20м]	[30м]	[30м]	[30м]	[20м]	[20м]	[20м]	[20м]	
Труба жидкость, мм	Ø12.7	□	□	○	○ sw	□	□	○	○ sw	△	△	△ sw	*2△sw	□	□	○	○ sw	□	□	○	○ sw	△	△	△ sw	*2△sw	
Труба газ, мм	Ø19.05	[20м]	[30м]	[30м]	[30м]	[20м]	[30м]	[30м]	[30м]	[20м]	[20м]	[20м]	[20м]	[20м]	[30м]	[30м]	[30м]	[20м]	[30м]	[30м]	[30м]	[20м]	[20м]	[20м]	[20м]	

*1 Максимальная длина составляет 120 м при использовании новых труб.

*2 При использовании трубы Ø31.75 диапазон температур наружного воздуха в режиме обогрева сужается -11 ~ +21°C (по сухому термометру).

• Следует использовать закаленную трубу диаметров свыше Ø19.05(RP250)/Ø22.2(RP200). Не следует использовать отожженную трубу.

3. Системы 1:4

Таблица 3. Максимальная длина магистрали: A + B (или C, или D, или E)

Участок A, мм	Труба жидкость, мм	RP200 quadruple (RP50x4)										RP250 quadruple (RP60x4)														
		Ø9.52				Ø12.7				Ø15.88		Ø9.52				Ø12.7				Ø15.88						
	Труба газ, мм	Ø19.05	Ø22.2	Ø25.4	Ø28.58	Ø19.05	Ø22.2	Ø25.4	Ø28.58	Ø22.2	Ø25.4	Ø28.58	Ø31.75	Ø19.05	Ø22.2	Ø25.4	Ø28.58	Ø19.05	Ø22.2	Ø25.4	Ø28.58	Ø22.2	Ø25.4	Ø28.58	Ø31.75	
Участки B, C, D, E, мм	Труба жидкость, мм	/																								
	Труба газ, мм	/																								
	Труба жидкость, мм	Ø6.35	/																							
	Труба газ, мм	Ø12.7	/																							
	Труба жидкость, мм	Ø9.52	□	□	○	○ sw	□	□	○	○ sw	△	△	△ sw	*2△sw	□	□	○	○ sw	□	□	стандарт	○ sw	△	△	△ sw	*2△sw
	Труба газ, мм	Ø15.88	[20м]	[30м]	[30м]	[30м]	[20м]	[30м]	[30м]	[30м]	[20м]	[20м]	[20м]	[20м]	[20м]	[30м]	[30м]	[30м]	[20м]	[30м]	[30м]	[30м]	[20м]	[20м]	[20м]	[20м]
Труба жидкость, мм	Ø9.52	□	□	○	○ sw	□	□	○	○ sw	△	△	△ sw	*2△sw	□	□	○	○ sw	□	□	○	○ sw	△	△	△ sw	*2△sw	
Труба газ, мм	Ø19.05	[20м]	[30м]	[30м]	[30м]	[20м]	[30м]	[30м]	[30м]	[20м]	[20м]	[20м]	[20м]	[20м]	[30м]	[30м]	[30м]	[20м]	[30м]	[30м]	[30м]	[20м]	[20м]	[20м]	[20м]	
Труба жидкость, мм	Ø12.7	□	□	○	○ sw	□	□	○	○ sw	△	△	△ sw	*2△sw	□	□	○	○ sw	□	□	○	○ sw	△	△	△ sw	*2△sw	
Труба газ, мм	Ø19.05	[20м]	[30м]	[30м]	[30м]	[20м]	[30м]	[30м]	[30м]	[20м]	[20м]	[20м]	[20м]	[20м]	[30м]	[30м]	[30м]	[20м]	[30м]	[30м]	[30м]	[20м]	[20м]	[20м]	[20м]	

*1 Максимальная длина составляет 120 м при использовании новых труб.

*2 При использовании трубы Ø31.75 диапазон температур наружного воздуха в режиме обогрева сужается -11 ~ +21°C (по сухому термометру).

• Следует использовать закаленную трубу диаметров свыше Ø19.05(RP250)/Ø22.2(RP200). Не следует использовать отожженную трубу.

Обозначения в таблицах

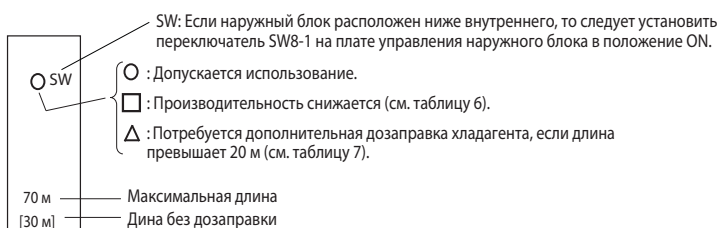

Диаметр трубы и толщина стенки

Диаметр трубы, мм	ø6.35	ø9.52	ø12.7	ø15.88	ø19.05	ø22.2	ø25.4	ø28.58	ø31.75
Толщина стенки, мм	0.8	0.8	0.8	1.0	1.0	1.0	1.0	1.0	1.1

Следует использовать закаленную трубу диаметров свыше ø19.05(RP250)/ø22.2(RP200). Не следует использовать отожженную трубу.

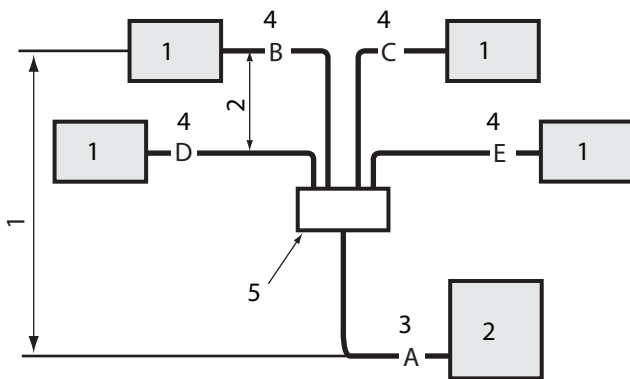

- 1 Внутренний блок
- 2 Наружный блок
- 3 Магистральный участок
- 4 Ответвления
- 5 Распределитель (опция)

Перепад высот:

- а) Н (внутренний - наружный) макс. 30 м;
- б) h (внутренний - внутренний) макс. 1 м.

Разность длин после разветвителя не более 8 м.

- |B-C|, |B-D|, |B-E|
- |C-D|, |C-E|, |D-E|

Количество поворотов магистрали (в одну сторону): не более 15. Не более 8 поворотов на участке от наружного до любого внутреннего блока.

Таблица 6. Коррекция производительности в зависимости от диаметра газовой магистрали.

Длина магистрали	Коэффициент коррекции холодопроизводительности	
	Газовая труба ø22.2	Газовая труба ø19.05
5 м и менее	100%	100%
6~10 м	100~95%	100~88%
11~20 м	95~88%	88~77%
21~30 м	88~83%	—
31~40 м	83~79%	—
41~50 м	79~75%	—

Таблица 7. Коррекция производительности систем с жидкостной трубой увеличенного диаметра (1:1, 1:2, 1:3, 1:4).

Модель	A+B или A+C или A+D или A+D превышает 20 м
RP200, RP250	Дополнительное количество хладагента ΔW (г) = (180 x L ₁) + (120 x L ₂) (90 x L ₃) + (30 x L ₄) - 3000

L₁: 15.88 длина жидкостной трубы (м) L₂: 12.7 длина жидкостной трубы (м)

L₃: 9.52 длина жидкостной трубы (м) L₄: 6.35 длина жидкостной трубы (м)

Если в результате расчета по приведенной выше формуле получается отрицательное число (ΔW < 0), то дозаправка не требуется.

Таблица 8.

Наружный блок	Суммарная длина A+B+C+D+E	A+B или A+C или A+B или A+E	Максимальная длина без дозаправки A+B+C+D+E
RP200 RP250	120 м и менее	100 м и менее	30 м и менее

Таблица 9.

Наружный блок	B-C или B-D или B-E или C-D или C-E или D-E	Количество поворотов магистрали
RP200 RP250	8 м и менее	не более 15

Таблица 10. Количество хладагента в системе.

наружный блок	допустимая длина	заводская заправка, кг	дополнительное количество хладагента, кг					используйте приведенную ниже формулу
			менее 30 м	31-40 м	41-50 м	51-60 м	61-70 м	
RP200	120 м или менее	6.5	дозаправка не требуется	0.9 кг	1.8 кг	2.7 кг	3.6 кг	
RP250		7.1		1.2 кг	2.4 кг	3.6 кг	4.8 кг	

Если длина превышает 70 м

Формула для расчета дополнительного количества хладагента в системах с длиной магистрали более 70 м.

Если в результате данного расчета получается значение меньше, чем указано в столбце „61-70 м”, то следует дозаправить хладагент в соответствии с данным столбцом, то есть 3.6 кг - в систему RP200 и 4.8 кг - в систему RP250.

$$\begin{array}{c} \boxed{\text{Дозаправка [кг]}} \end{array} = \begin{array}{c} \boxed{\text{Основная магистраль: жидкостная линия } \varnothing 12.7 \text{ мм (1/2) длина (м) } \times 0.12 \text{ (кг/м)}} \end{array} + \begin{array}{c} \boxed{\text{Основная магистраль: жидкостная линия } \varnothing 9.52 \text{ мм (3/8) длина (м) } \times 0.09 \text{ (кг/м) (газовая линия } \varnothing 28,58)} \end{array} + \begin{array}{c} \boxed{\text{Ответвление: жидкостная линия } \varnothing 9.52 \text{ мм (3/8) длина (м) } \times 0.06 \text{ (кг/м) (газовая линия } \varnothing 15,88)} \end{array} + \begin{array}{c} \boxed{\text{Ответвление: жидкостная линия } \varnothing 6.35 \text{ мм (1/4) длина (м) } \times 0.02 \text{ (кг/м) (газовая линия } \varnothing 15,88)} \end{array} - \begin{array}{c} \boxed{3.6 \text{ (кг)}}$$

Дозаправка для 70 м	RP200	3.6 кг
	RP250	4.8 кг

1. Выполните соединения магистрали хладагента, не открывая запорные вентили на наружном блоке (при поставке блока с завода они закрыты). Затем проведите вакуумирование магистрали хладагента через сервисные штуцеры на запорных вентилях наружного блока.
2. Полностью откройте запорные вентили наружного блока для объединения гидравлического контура наружного блока и магистрали хладагента. Способ открытия вентилей наружного блока приведен в руководстве по установке.

Примечание:

- 1) Нанесите холодильное масло на контактную поверхность вальцовки. Не допускайте попадания масла на резьбу.
- 2) При затягивании гаек обязательно используйте два ключа.
- 3) Проверьте герметичность соединения с помощью течеискателя или мыльного раствора.
- 4) Соединения фреонпровода к внутреннему блоку должны быть теплоизолированы с помощью прилагаемого теплоизоляционного материала (см. руководство по установке).
- 5) При выполнении пайки вытесните воздух из магистрали с помощью сухого азота.

Дозаправка хлагента

Если диаметр жидкостной магистрали на основном участке больше стандартного значения на 1 типоразмер, то руководствуйтесь методикой, изложенной в 2).

- 1) Если диаметр основного участка А имеет трубы стандартного диаметра, то следует производить расчет количества хладагента в соответствии с таблицей 2 аналогично для систем 1:1.
 - 2) Диаметр жидкостной магистрали на основном участке больше стандартного значения на 1 типоразмер.
 - а) Если длина магистрали от наружного блока через разветвитель до внутреннего блока не превышает 20 м, то дозаправка фреона не требуется.
 - б) Если длина магистрали от наружного блока через разветвитель до внутреннего блока превышает 20 м, то следует производить расчет количества хладагента в соответствии с таблицей 7.
- Если в результате расчета по приведенной выше формуле получается отрицательное число ($\Delta W < 0$), то дозаправка не требуется.

Коррекция производительности

Для определения скорректированной производительности произведите расчет коэффициент коррекции, используя длину наибольшего отрезка от наружного до внутреннего блока.

PUHZ-RP35/50/60/71VHA4
PUHZ-RP100/125/140VKA
PUHZ-RP100/125/140/200/250YKA

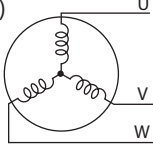
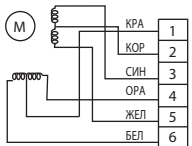
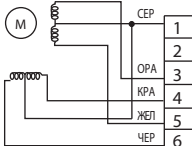
Наименование	Способ проверки и параметры							
Термисторы: TH3 - нижняя часть конденсатора, TH4 - нагнетание, TH6 - двухфазная точка, TH7 - наружная температура, TH8 - теплоотвод, TH32 - корпус компрессора, TH33 - на выходе из конденсатора.	Отключите разъем и измерьте сопротивление термистора тестером при температуре 10°C ~ 30°C.							
		исправен		неисправен				
	TH4, TH32	160 кОм ~ 410 кОм		замыкание или обрыв				
	TH3	4.3 кОм ~ 9.6 кОм						
	TH6							
	TH7							
	TH33	39 кОм ~ 105 кОм						
	TH8							
Электродвигатель вентилятора (MF1, MF2)	См. следующую страницу.							
Катушка 4-ходового клапана (21S4)	Измерьте сопротивление тестером при температуре 20°C.							
	исправен				неисправен			
	RP35-71		RP100-250		замыкание или обрыв			
	2350 ± 170 Ом		1435 ± 150 Ом					
Электродвигатель компрессора (MC)	Измерьте сопротивление обмоток компрессора тестером при температуре 20°C.							
	Наружный блок	PUHZ-RP35/50VHA4	PUHZ-RP60/71VHA4	PUHZ-RP100VKA PUHZ-RP125VKA	PUHZ-RP140VKA	PUHZ-RP100YKA PUHZ-RP125YKA	PUHZ-RP140YKA	
	Модель компрессора	SNB130FGCH	SNB172FDHM1	ANB33FDUMT	ANB42FDWMT	ANB33FDVMT	ANB42FDXMT	
	Сопротивление обмоток (Ом)	U-V	0.64	1.34	0.466	0.302	1.20	1.20
		U-W	0.64	1.34	0.466	0.302	1.20	1.20
		W-V	0.64	1.34	0.466	0.302	1.20	1.20
	Наружный блок	PUHZ-RP200YKA	PUHZ-RP250YKA					
	Модель компрессора	ANB52FFQMT	ANB66FFRMT					
	Сопротивление обмоток (Ом)	U-V	0.30	0.37		Проверьте с помощью мегомметра сопротивление изоляции обмоток компрессора, отключив предварительно соединительные провода от компрессора.		
		U-W	0.30	0.37				
		W-V	0.30	0.37				
Расширительный вентиль (LEV-A/ LEV-B) для RP35-RP71	Измерьте сопротивление тестером при температуре 20°C.							
	исправен				неисправен			
	KPA - БЕЛ	KPA - OPA	KOP - ЖЕЛ	KOP - СИН	замыкание или обрыв			
	46±4 Ом							
Расширительный вентиль (LEV-A/LEV-B/LEV-C) для RP100-RP250	Отключите разъем и измерьте сопротивление термистора тестером при температуре около 20°C.							
	исправен				неисправен			
	CEP - ЧЕР	CEP - KPA	CEP - ЖЕЛ	CEP - OPA	замыкание или обрыв			
	46±3 Ом							

PUHZ-RP35/50/60/71VHA4
PUHZ-RP100/125/140VKA
PUHZ-RP100/125/140/200/250YKA

Проверка вентилятора (электродвигателя и платы управления)

1. Примечания:

- На разъеме (CNF1, 2) присутствует высокое напряжение. Будьте осторожны при измерении.
- Не отключайте разъем при (CNF1, 2) при включенном питании. Это может привести к повреждению электродвигателя или платы управления.

2. Симптом: вентилятор наружного блока не вращается.

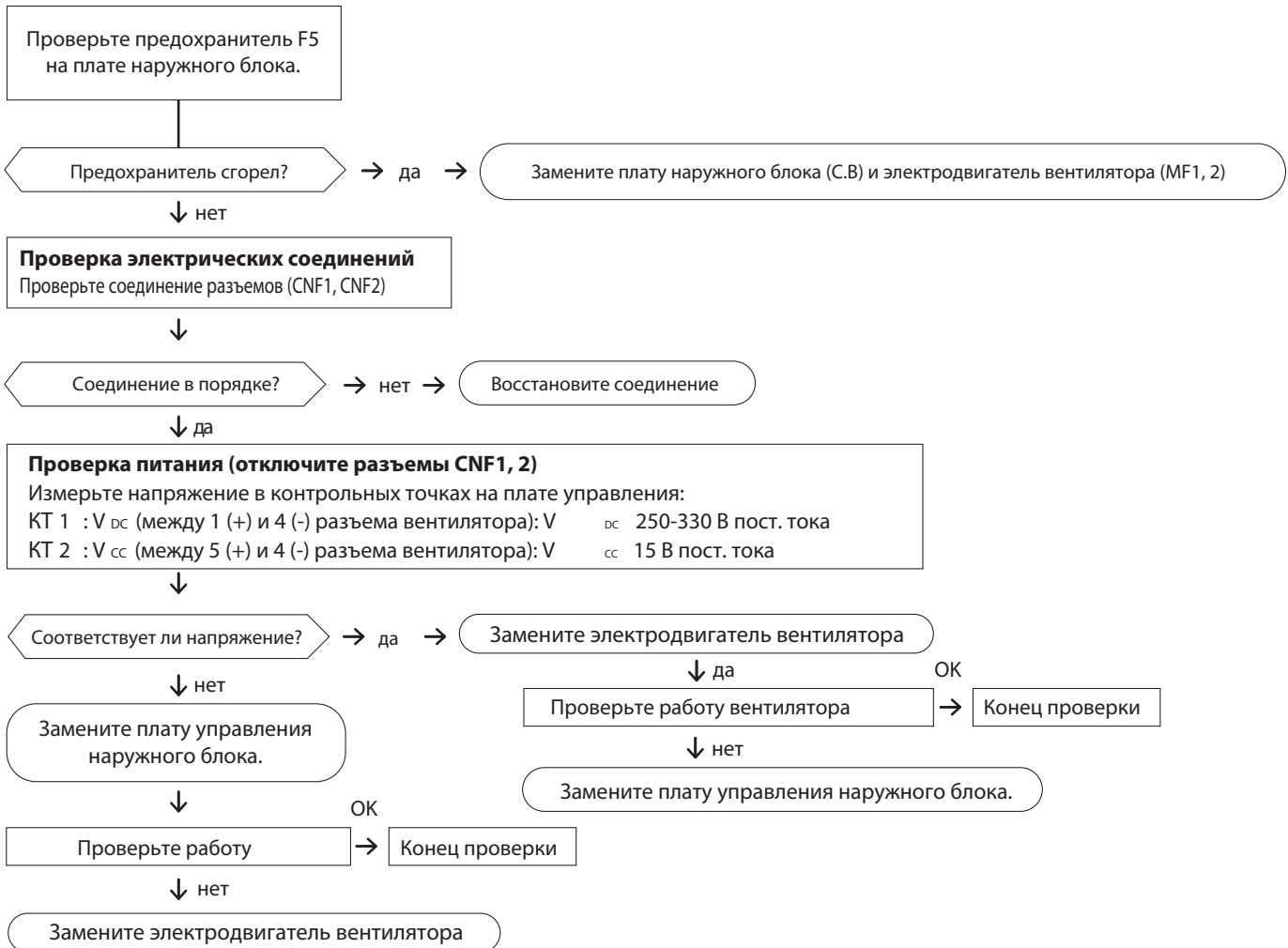

PUHZ-RP35/50/60/71VHA4
 PUHZ-RP100/125/140VKA
 PUHZ-RP100/125/140/200/250YKA

Зависимость сопротивления термисторов от температуры

Термисторы низкотемпературные

- Термистор ТН3 (нижняя часть конденсатора)
- Термистор ТН6 (двухфазная точка)
- Термистор ТН7 (наружная температура)
- Термистор ТН33 (выход конденсатора)

Термистор $R_0=15 \text{ кОм} \pm 3\%$
 константа $B=3480 \pm 2\%$

$$R_t = 15 \exp \left\{ 3480 \left(\frac{1}{273+t} - \frac{1}{273} \right) \right\}$$

0°C	15 кОм	25°C	5.2 кОм
10°C	9.6 кОм	30°C	4.3 кОм
20°C	6.3 кОм	40°C	3.0 кОм

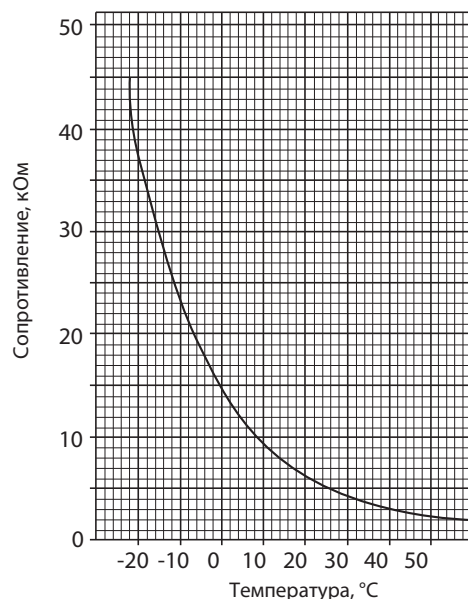

Термисторы среднетемпературные

- Термистор ТН8 (теплоотвод)
только модели RP35 - 140V

Термистор $R_{50} = 17 \text{ кОм} \pm 2\%$
 константа $B = 4150 \pm 3\%$

$$R_t = 17 \exp \left\{ 4150 \left(\frac{1}{273+t} - \frac{1}{323} \right) \right\}$$

0°C	180 кОм
25°C	50 кОм
50°C	17 кОм
70°C	8 кОм
90°C	4 кОм

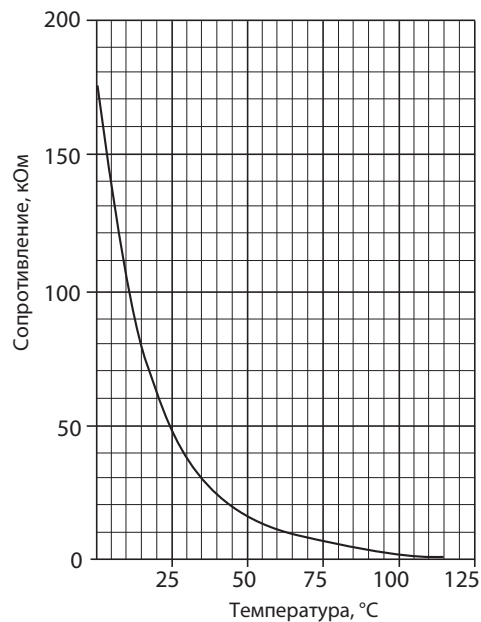

Термисторы высокотемпературные

- Термистор ТН4 (нагнетание)
- Термистор ТН32 (корпус компрессора)

Термистор $R_{120} = 7.465 \text{ кОм} \pm 2\%$
 Константа $B = 4057 \pm 2\%$

$$R_t = 7.465 \exp \left\{ 4057 \left(\frac{1}{273+t} - \frac{1}{393} \right) \right\}$$

20°C	250 кОм	70°C	34 кОм
30°C	160 кОм	80°C	24 кОм
40°C	104 кОм	90°C	17.5 кОм
50°C	70 кОм	100°C	13.0 кОм
60°C	48 кОм	110°C	9.8 кОм

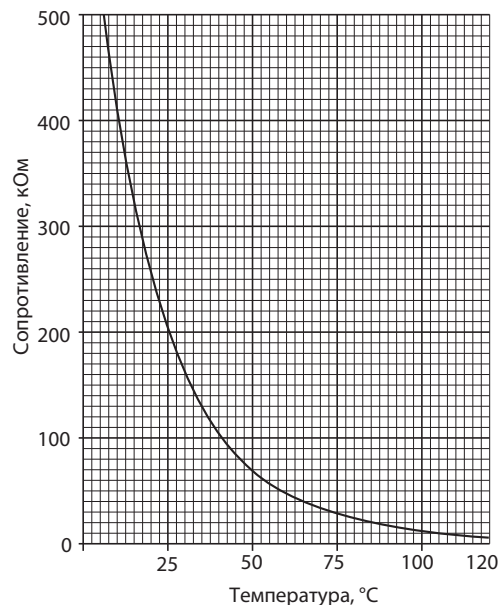

15. Контрольные точки

Технические данные Mr. Slim (R410A)

PUHZ-RP35/50/60/71VHA4
PUHZ-RP100/125/140VKA
PUHZ-RP100/125/140/200/250YKA

Плата управления

Внимание: в контрольной точке КТ1 - высокое напряжение

SW1
принудительное
оттаивание,
удаление архива
неисправностей,
установка адреса
гидравлического контура

SW7
ограничение
производительности

CNDM
1-2: вход „ночного” режима
1-3: вход ограничение производительности

CN51
выходные сигналы:
• „компрессор включен”;
• „неисправность”.

SW6
выбор модели

SW4
включение
режима „Тест”

SWP
сбор хладагента

SW5
настройка функций

SW8
„старые трубы
и кабель”

CNM
к диагностическому
прибору PAC-SK52ST

CNMNT
к адаптеру M-NET
(CN5)

CNVMNT
к адаптеру M-NET
(CND)

LEV-A,B
расширительные
вентили

термистор TH4
(нагнетание)

термистор TH3
(нижняя часть
конденсатора)

термистор TH7/6
(наружная
температура/
двухфазная точка)

63Н
выключатель по
высокому давлению

термистор TH32
корпус компрессора

термистор TH33
на трубе наружного
блока (для RP35-140)

V_{FG}
тестовая точка
(напряжение между
правым контактом PC5C
и PC5D: контакты 3 и 4)
(аналогично
(CNF17+)-4 (-))

V_{SP}
тестовая точка
(напряжение между
контактами C5A, C5B:
0 В пост. тока (выключен),
1-6,5 В пост. тока
(включен))

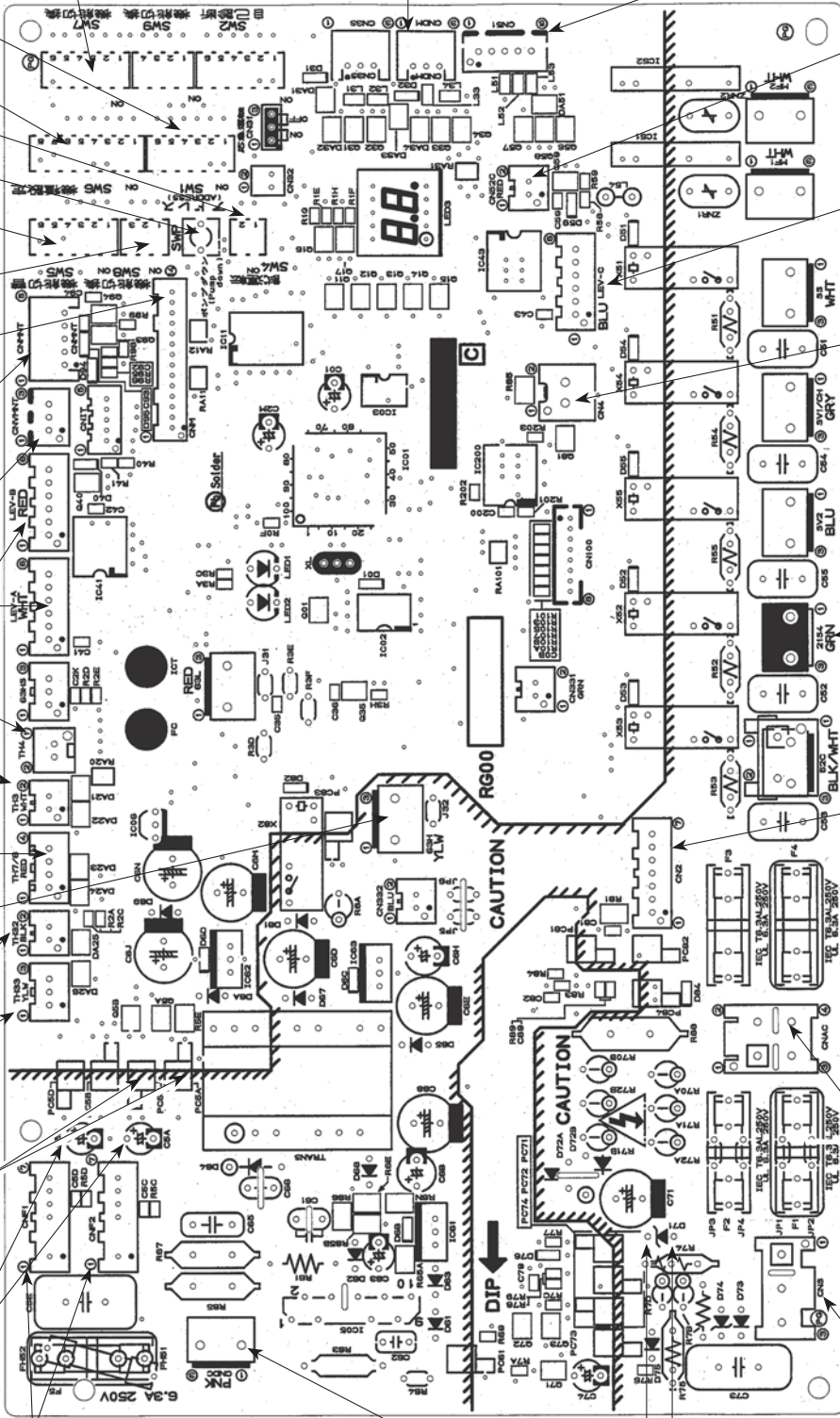

CN52C
к плате сетевого
фильтра помех (CN52C)
RP35-140V

LEV-C
расширительный
вентиль
(для RP140)

CN4
к плате питания
(обмен данными) (CN4)

21S4
4-ходовой
клапан

CN2
к плате питания (CN2)
1-5: обмен данными
2-5: сигнал перехода
сетевое напряжения
через 0 (0-5 В пост. тока);
3, 4: не используются;
6-5: 16 В пост. тока;
7-5: 16 В пост. тока.

CNAC
2-4: питание для платы
управления наружного
блока (220-240 В перем.
тока)
1-3: питание межблочной
сигнальной линии
(220-240 В перем. тока)

CN5
S1-S2:
220-240 В перем. тока

CNF1, CNF2
к двигателям вентиляторов
①-④: 280 В пост. тока
⑤-④: 15 В пост. тока
⑥-④: 0-6,5 В пост. тока
⑦-④: 15 В пост. тока (выключен)
7,5 В пост. тока (включен)
(0 В – 15 В импульсы)

CNDC
280 В пост. тока (① +, ③ -)
(от платы питания
наружного блока для
RP35-140V)
(от платы
фильтра помех RP100-250Y)

+ -
напряжение на D71
(постоянная составляющая
сигнала в линии связи
24 В пост. тока)

15. Контрольные точки

PUHZ-RP35VNA4
PUHZ-RP50VNA4

Плата сетевого фильтра помех

LI, NI
Вход 220-240 В перем. тока
(к клеммной колодке TB1)

E1
заземление

CNAC1, CNAC2
220-240 В перем. тока
(к плате управления
наружного блока
CNAC)

CN5
первичный
контроль тока
(к плате питания
CN5)

LO, NO
Выход 220-240 В
перем. тока
(к ACL)

CN52C
52C сигнал реле
(к плате управления
наружного блока
CN52C)

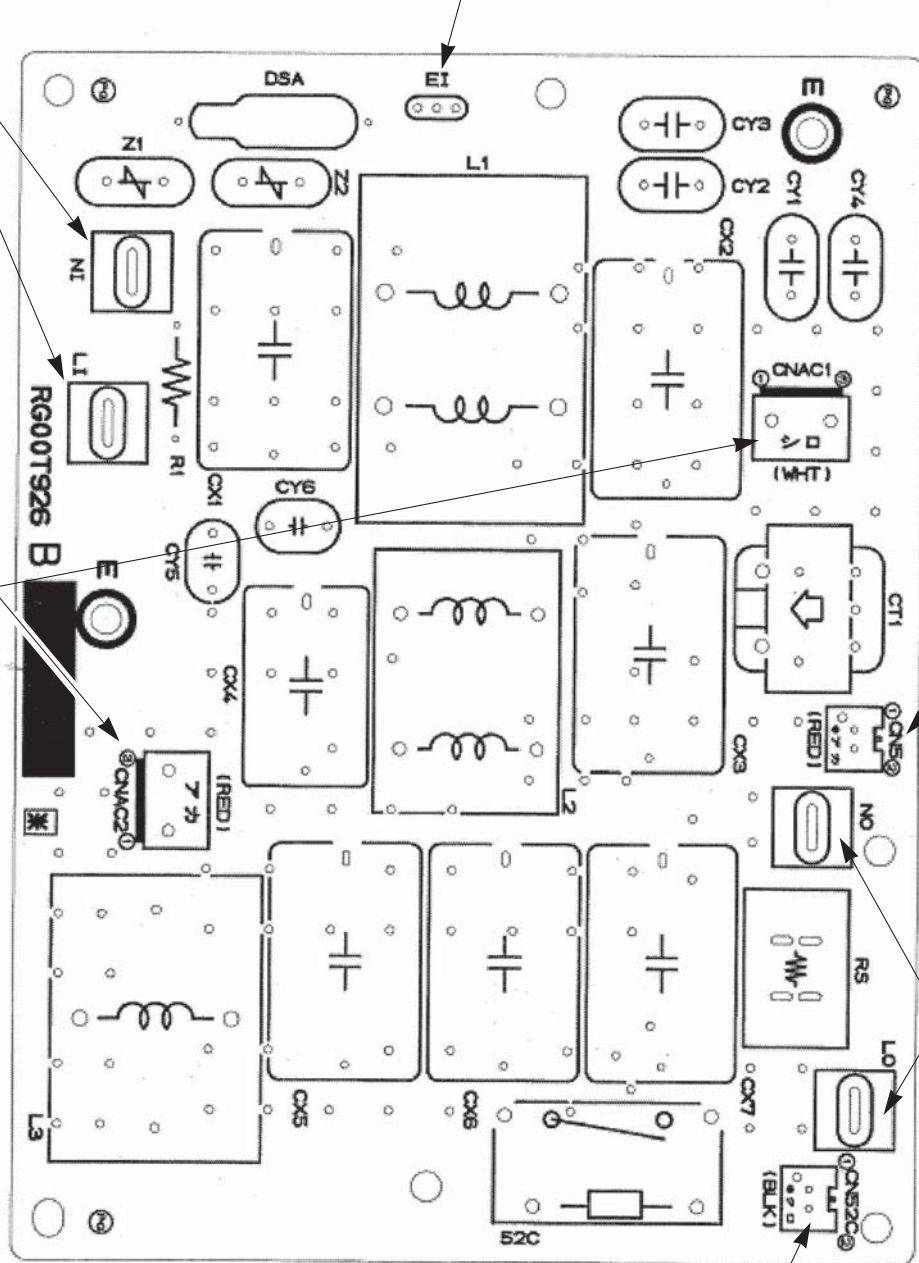

15. Контрольные точки

PUHZ-RP60VHA4
PUHZ-RP71VHA4

Плата сетевого фильтра помех

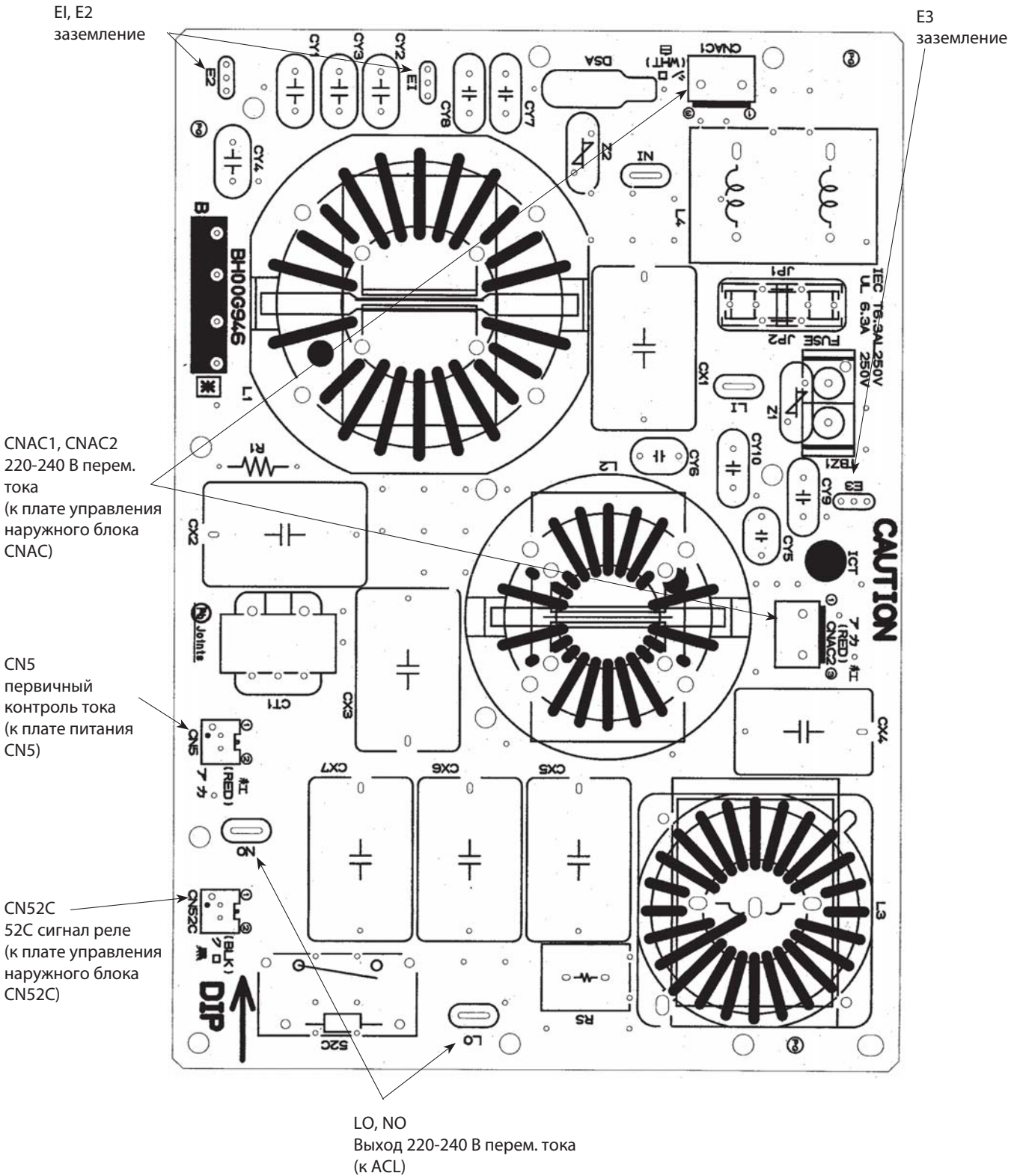

15. Контрольные точки

PUHZ-RP100YKA
 PUHZ-RP125YKA
 PUHZ-RP140YKA
 PUHZ-RP200YKA
 PUHZ-RP250YKA

Плата фильтра сетевых помех

L11, L12, L13, NI
 электропитание - вход
 L11-L12/L1-L13/L13-L11: 380/400/415 В перем. тока
 L11-NI/L12-NI/L13-NI: 220/230/240 В перем. тока
 (к клеммной колодке TB1)

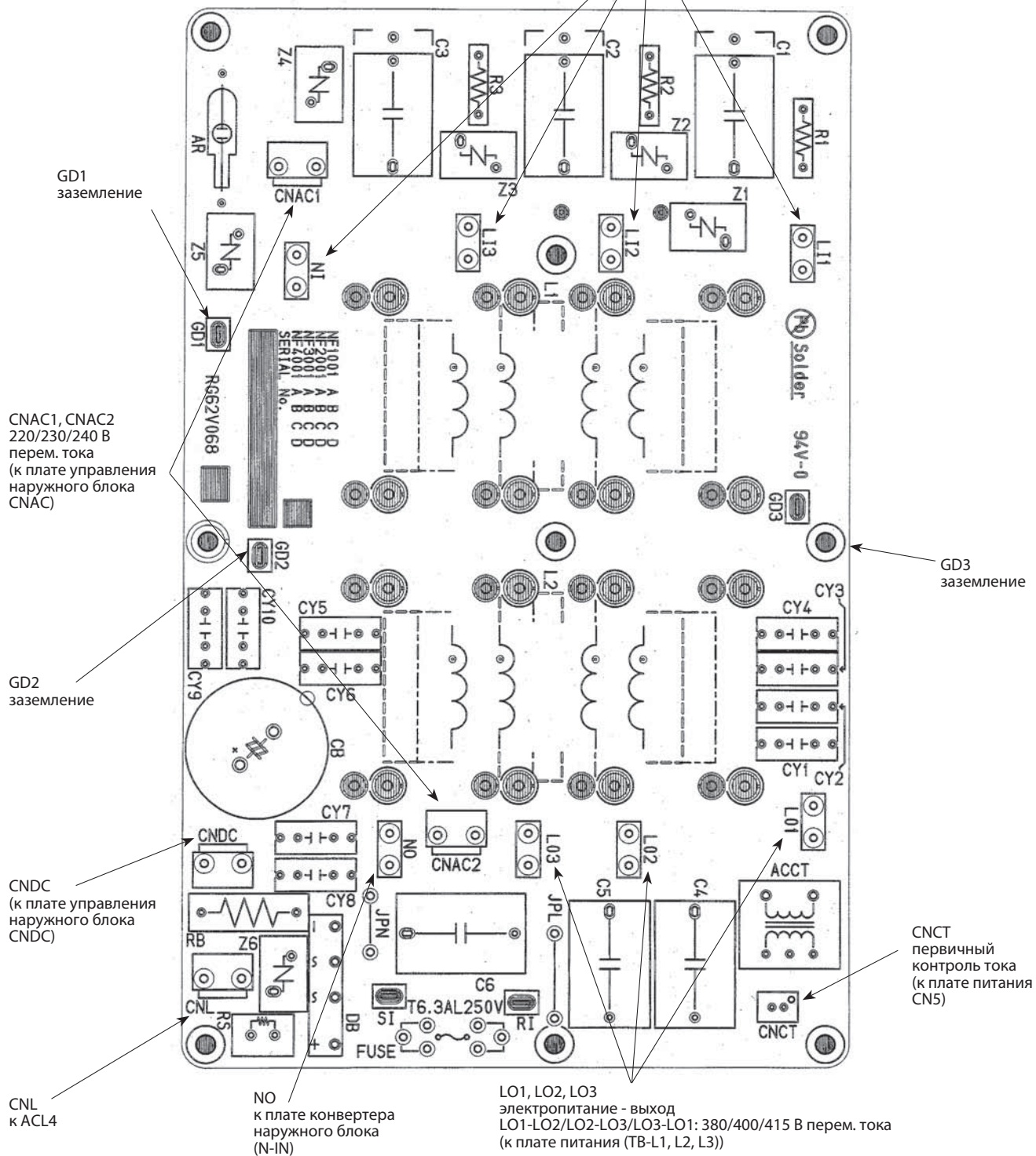

GD1
заземление

CNAC1, CNAC2
220/230/240 В
перем. тока
(к плате управления
наружного блока
CNAC)

GD2
заземление

CNDC
(к плате управления
наружного блока
CNDC)

CNL
к ACL4

NO
к плате конвертера
наружного блока
(N-IN)

LO1, LO2, LO3
электропитание - выход
LO1-LO2/LO2-LO3/LO3-LO1: 380/400/415 В перем. тока
(к плате питания (TB-L1, L2, L3))

GD3
заземление

CNCT
первичный
контроль тока
(к плате питания
CN5)

PUHZ-RP35VHA4
 PUHZ-RP50VHA4
 PUHZ-RP60VHA4
 PUHZ-RP71VHA4

Плата питания наружного блока
 (силовой каскад)

Первичная проверка интегральных модулей DIP-IPM и DIP-PFC

Проверьте сопротивление между указанными клеммами. Обычно о неисправности свидетельствует короткое замыкание между клеммами:

1. Проверка интегрального модуля DIP-IPM

P2 - U , P2 - V , P2 - W , N2 - U , N2 - V , N2 - W

2. Проверка интегрального модуля DIP-PFC

P1 - L , P1 - N , L - N1 , N - N1

Примечание: L N N1 N2 P1 P2 U V W
 Указанные символы отсутствуют на плате.

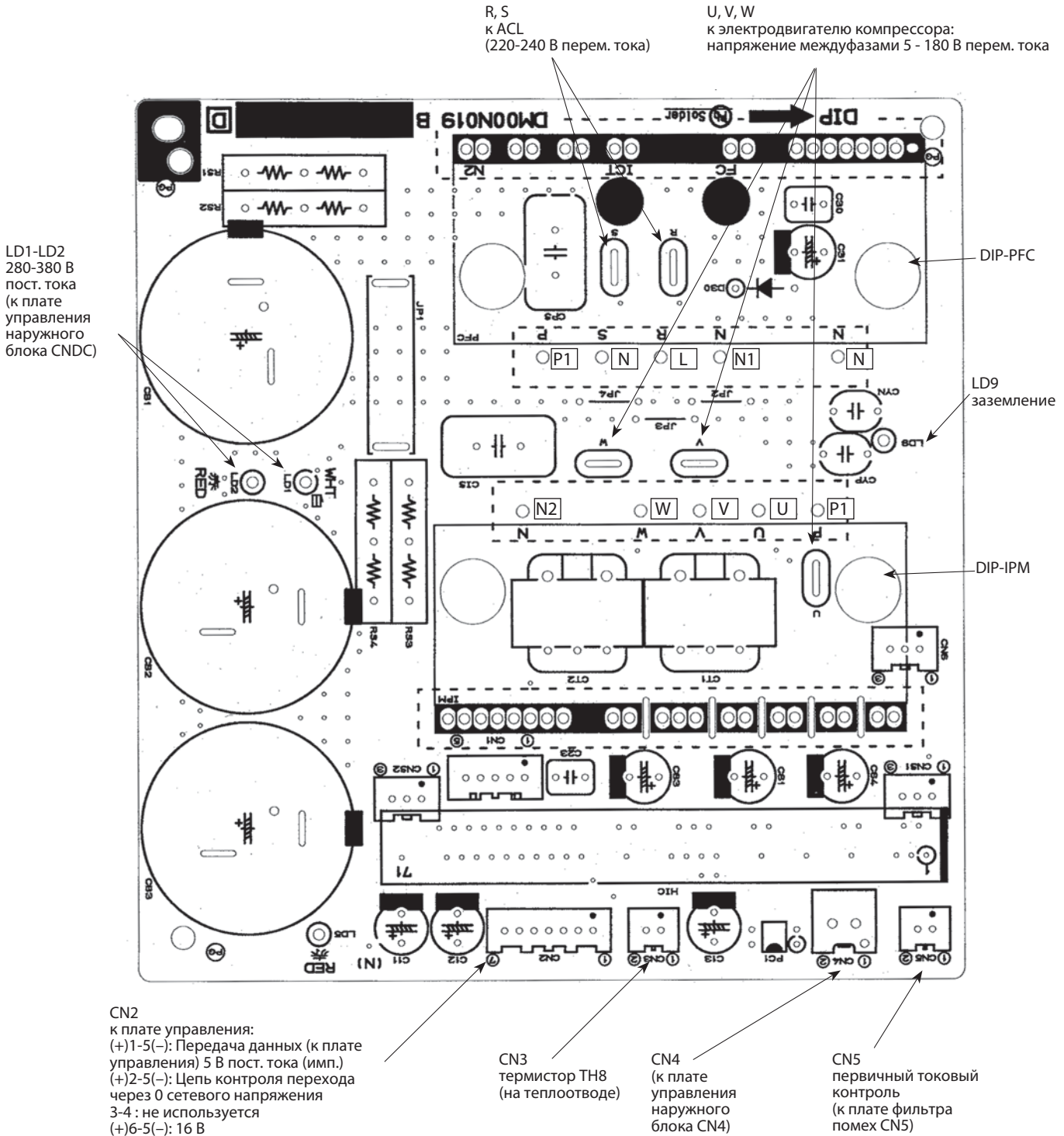

15. Контрольные точки

PUHZ-RP100VKA
 PUHZ-RP125VKA
 PUHZ-RP140VKA

Плата питания наружного блока (силовой каскад)

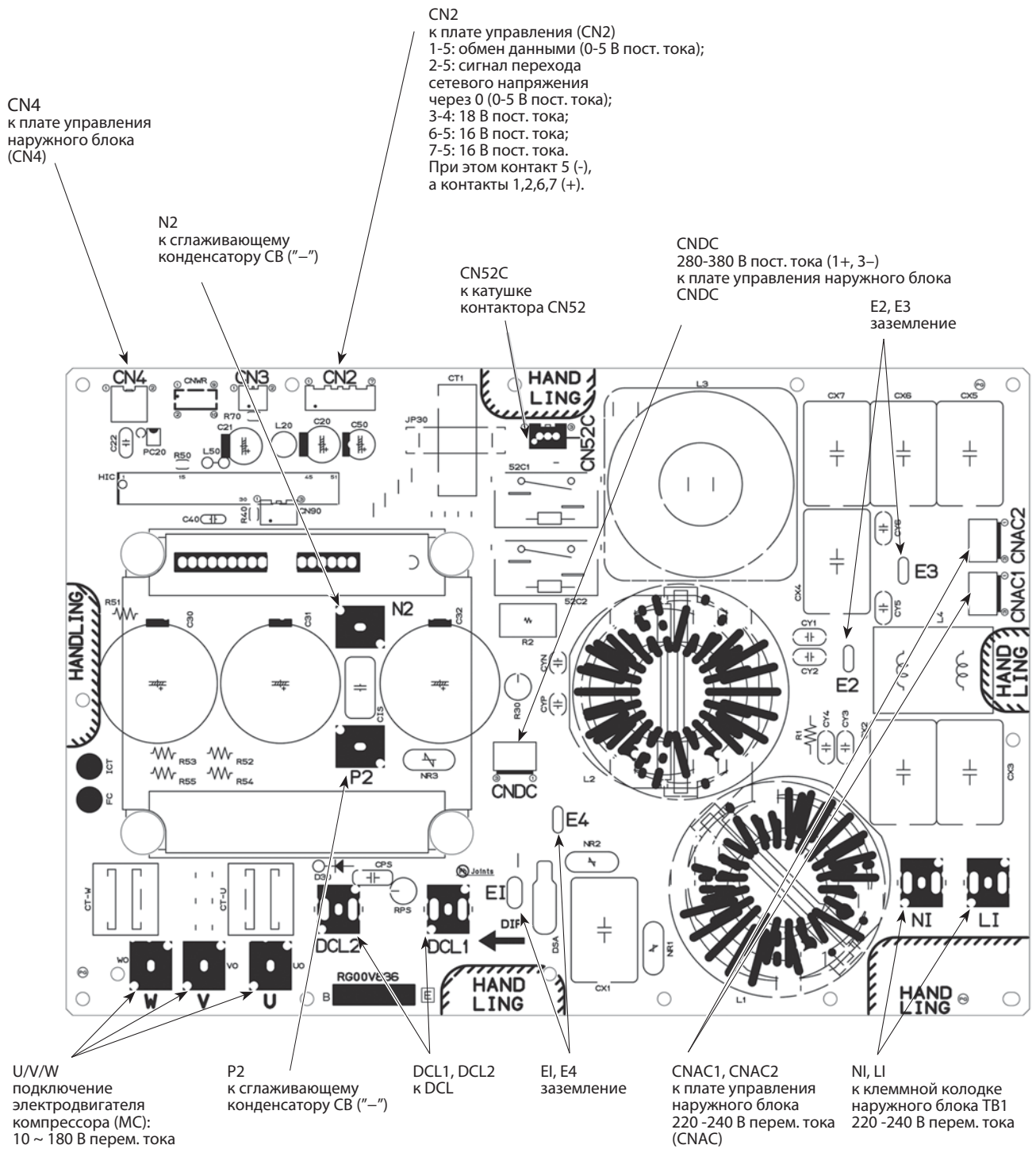

PUHZ-RP100YKA
 PUHZ-RP125YKA
 PUHZ-RP140YKA
 PUHZ-RP200YKA
 PUHZ-RP250YKA

**Плата питания наружного блока
 (силовой каскад)**

Первичная проверка интегральных модулей

Проверьте сопротивление между указанными клеммами. Обычно о неисправности свидетельствует короткое замыкание между клеммами:

1. Проверка диодного модуля

L1 - P1 , L2 - P1 , L3 - P1 , L1 - N1 , L2 - N1 , L3 - N1

2. Проверка интегрального модуля IGBT

P2 - U , P2 - V , P2 - W , N2 - U , N2 - V , N2 - W

Примечание: L1 L2 L3 N1 N2 P1 P2 U V W
 Указанные символы отсутствуют на плате.

CN5
 первичный контроль
 тока:
 к плате сетевого
 фильтра помех
 (CNCT)

CN4
 к плате управления
 наружного блока
 (CN4)

CN7
 к плате конвертора
 (CN7)

CN2
 к плате управления (CN2)
 1-5: обмен данными между платой питания и платой управ-
 ления (0-5 В пост. тока);
 2-5: сигнал перехода сетевого напряжения через 0
 (0-5 В пост. тока);
 3-4: не используется;
 6-5: 16 В пост. тока;
 7-5: 16 В пост. тока.
 При этом контакт 5 (-), а контакты 1,2,6,7 (+).

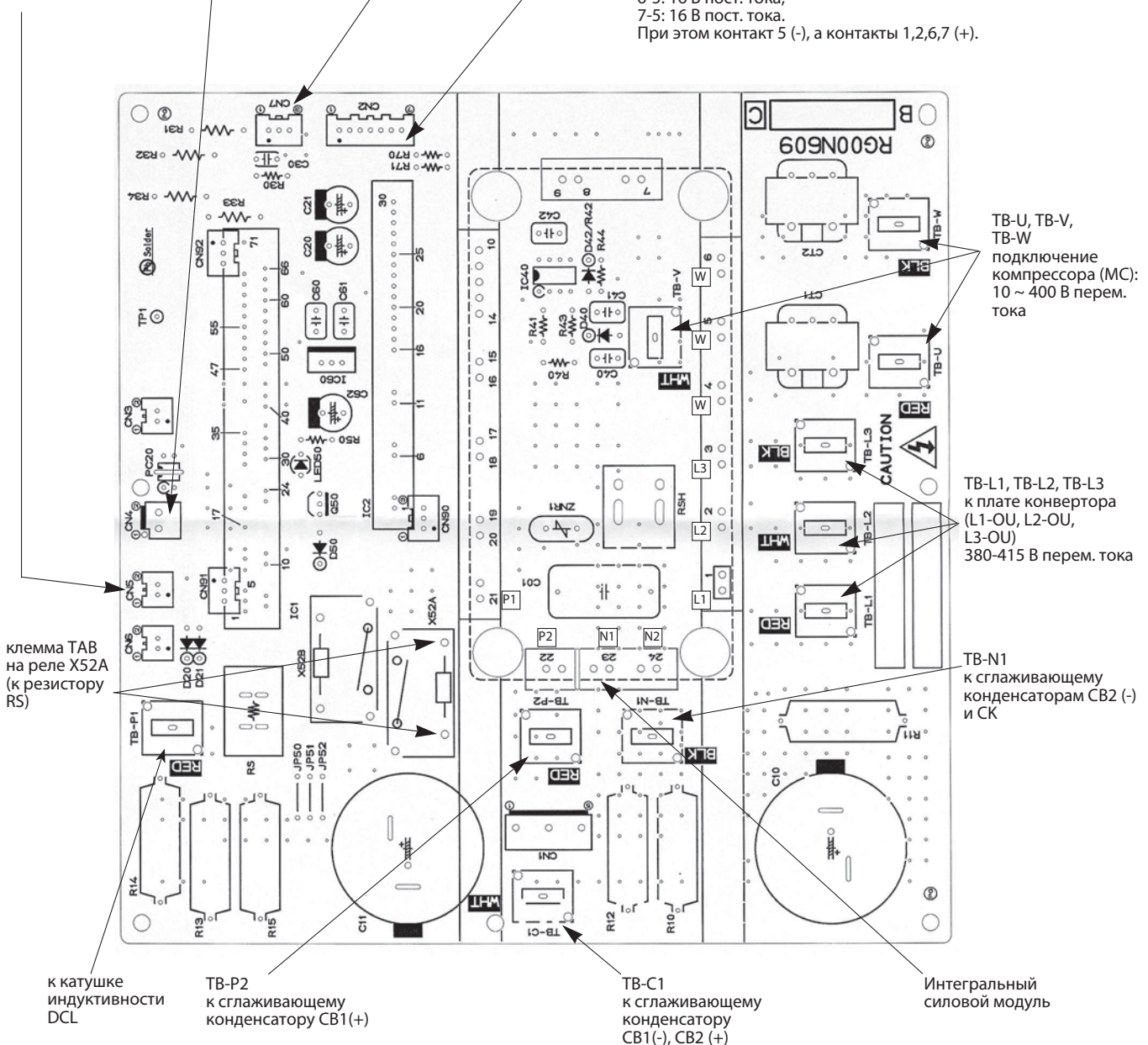

15. Контрольные точки

PUHZ-RP100YKA
 PUHZ-RP125YKA
 PUHZ-RP140YKA

Плата конвертера

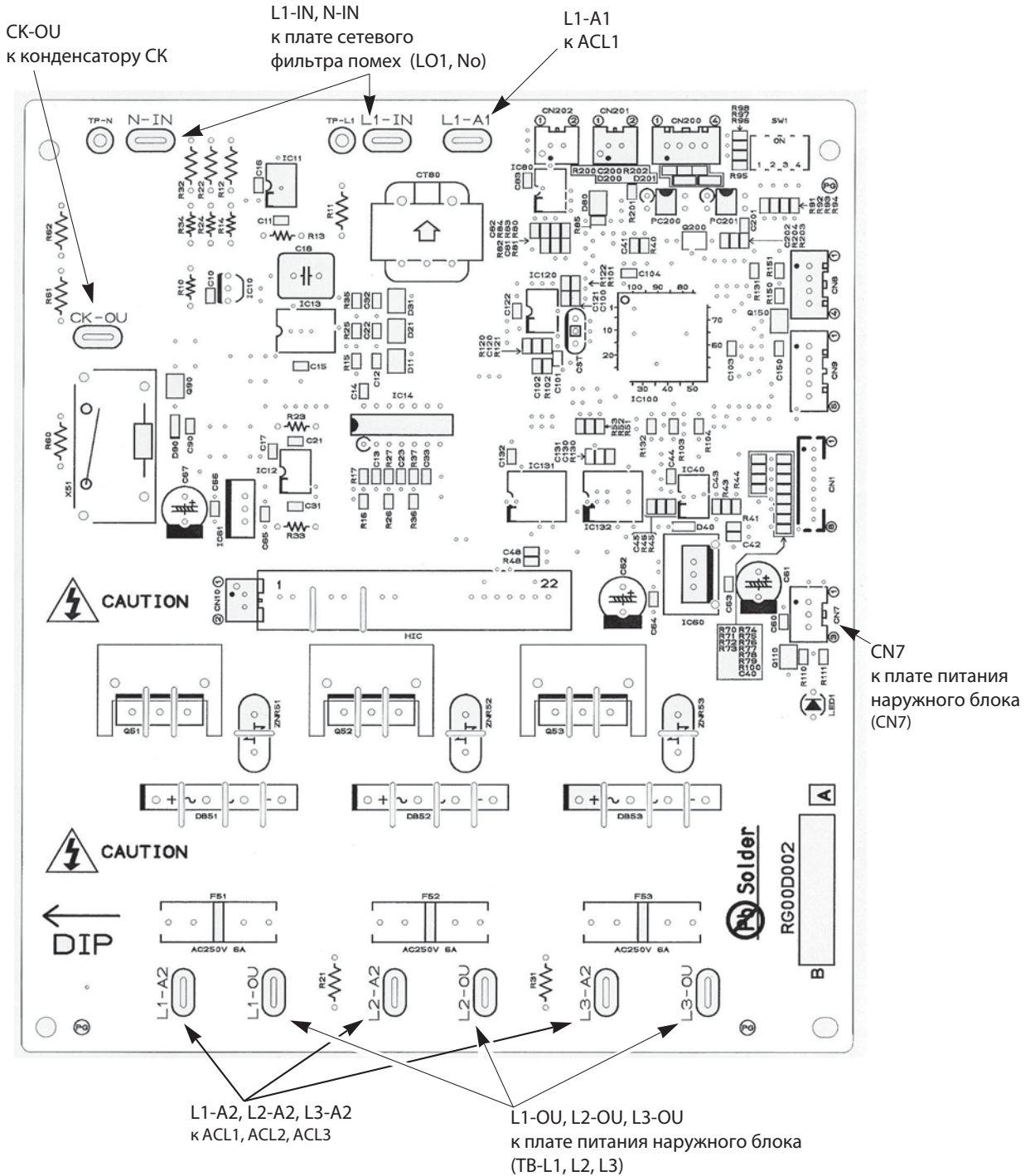

1) Назначение переключателей

Тип	Обозначение	No.	Назначение	Положение переключателя		Действие переключателя						
				ON	OFF							
DIP-переключатель	SW1	1	Принудительное оттаивание	включить	обычный режим	компрессор включен, блок работает в режиме обогрева						
		2	Очистка архива неисправностей	очистить	обычный режим	включен или выключен						
		3	Установка адреса холодильного контура		0		1		2		3	при включенном питании
				4		5		6		7		
				8		9		10		11		
				12		13		14		15		
	SW4	1	Режим „Тест“	включен	выключен	блок выключен						
		2	Режим работы в режиме „Тест“	обогрев	охлаждение							

Принудительное оттаивание включается следующим образом:

1. Установите DIP-переключатель SW1-1 на плате управления наружного блока в положение ON.
2. Режим принудительного оттаивания включается при выполнении следующих условий:
 - блок работает в режиме обогрева;
 - 10 минут прошло после запуска компрессора или после предыдущего режима принудительного оттаивания;
 - температура фреонопровода равна или менее 8°C.
3. Режим принудительного оттаивания выключается при выполнении определенных условий. DIP-переключатель SW1-1 можно вернуть в положение OFF или оставить в положении ON.

Обозначение	Номер	Назначение	Положение DIP-переключателя		Действие переключателя
			ON	OFF	
SW5	1	Не используется	–	–	–
	2	Автоматическое восстановление работы после сбоя электропитания (авторестарт). Прим. 1.	активировано	выключено	всегда
	3, 4, 5	Не используется	–	–	–
	6	Выбор модели	см. описание переключателя SW5-6		
SW7 Прим. 3.	1	Выбор режима. Прим. 2.	Ограничение производительности (потребляемой мощности)	Ночной режим (ограничение урона шума)	всегда
	2	Не используется	–	–	–
	3	Максимальная частота компрессора в режиме охлаждения	макс. (охлаждение) x 0,8	макс. (охлаждение)	всегда
	4	Максимальная частота компрессора в режиме нагрева	макс. (нагрев). x 0,8	макс. (нагрев)	всегда
	5	Автоматический выключатель. Прим. 4.	16 A	25 A	при включенном электропитании
	6	Модификация режима оттаивания	повышенная влажность наружного воздуха	нормальная влажность наружного воздуха	всегда
SW8	1	Не используется	–	–	–
	2	Не используется	–	–	–
	3	Не используется	–	–	–
SW9	1	Не используется	–	–	–
	2	Функциональный выключатель	активирован	норма	всегда
	3, 4	Не используется	–	–	–

SW6	1	Выбор модели	<table border="1"> <tr> <th>Модель</th> <th>SW6</th> <th>SW5-6</th> </tr> <tr> <td>35</td> <td>ON OFF [1-8]</td> <td>ON OFF [1-6]</td> </tr> <tr> <td>50</td> <td>ON OFF [1-8]</td> <td>ON OFF [1-6]</td> </tr> <tr> <td>60</td> <td>ON OFF [1-8]</td> <td>ON OFF [1-6]</td> </tr> <tr> <td>71</td> <td>ON OFF [1-8]</td> <td>ON OFF [1-6]</td> </tr> <tr> <td>100V</td> <td>ON OFF [1-8]</td> <td>ON OFF [1-6]</td> </tr> </table>		Модель	SW6	SW5-6	35	ON OFF [1-8]	ON OFF [1-6]	50	ON OFF [1-8]	ON OFF [1-6]	60	ON OFF [1-8]	ON OFF [1-6]	71	ON OFF [1-8]	ON OFF [1-6]	100V	ON OFF [1-8]	ON OFF [1-6]
	Модель		SW6	SW5-6																		
	35		ON OFF [1-8]	ON OFF [1-6]																		
	50		ON OFF [1-8]	ON OFF [1-6]																		
	60		ON OFF [1-8]	ON OFF [1-6]																		
	71		ON OFF [1-8]	ON OFF [1-6]																		
	100V		ON OFF [1-8]	ON OFF [1-6]																		
	2																					
3																						
4																						
5																						
6																						
7																						
8																						
SW5	6		<table border="1"> <tr> <th>Модель</th> <th>SW6</th> <th>SW5-6</th> </tr> <tr> <td>200Y</td> <td>ON OFF [1-8]</td> <td>ON OFF [1-6]</td> </tr> <tr> <td>250Y</td> <td>ON OFF [1-8]</td> <td>ON OFF [1-6]</td> </tr> </table>	Модель	SW6	SW5-6	200Y	ON OFF [1-8]	ON OFF [1-6]	250Y	ON OFF [1-8]	ON OFF [1-6]										
Модель	SW6	SW5-6																				
200Y	ON OFF [1-8]	ON OFF [1-6]																				
250Y	ON OFF [1-8]	ON OFF [1-6]																				

SW6	125V	ON OFF [1-8]	ON OFF [1-6]
	140V	ON OFF [1-8]	ON OFF [1-6]
	100Y	ON OFF [1-8]	ON OFF [1-6]
	125Y	ON OFF [1-8]	ON OFF [1-6]
140Y	ON OFF [1-8]	ON OFF [1-6]	

Примечания

- 1) Режим „Авторестарт“ может быть включен с пульта управления в режиме настройки функций или с помощью этого переключателя. Рекомендуется активировать этот режим с пульта, поскольку переключатель есть не на всех моделях.
- 2) Переключатели SW7-1,2 задают только уровень ограничения, а включение режима происходит по внешнему сигналу (см. следующую страницу).
- 3) Не используйте переключатели SW7-3~6 при нормальной эксплуатации системы.
- 4) При активации данного переключателя производительность уменьшается приблизительно на 30% при пиковой нагрузке. Установка этого режима рекомендуется только для систем нагрева/охлаждения воды.

2) Назначение разъемов

Тип	Разъем	Назначение	Положение внешнего переключателя		Действие переключателя
			замкнут	разомкнут	
Разъем	CN31	Принудительное включение	запуск	нормальный режим	при включенном электропитании

Специальные функции:

(а) „Ночной“ режим - снижение уровня шума наружного блока

„Ночной“ режим включается внешним сигналом. В этом режиме уровень шума снижается на 3-4 дБ относительно уровня шума в нормальном режиме.

Схема соединений

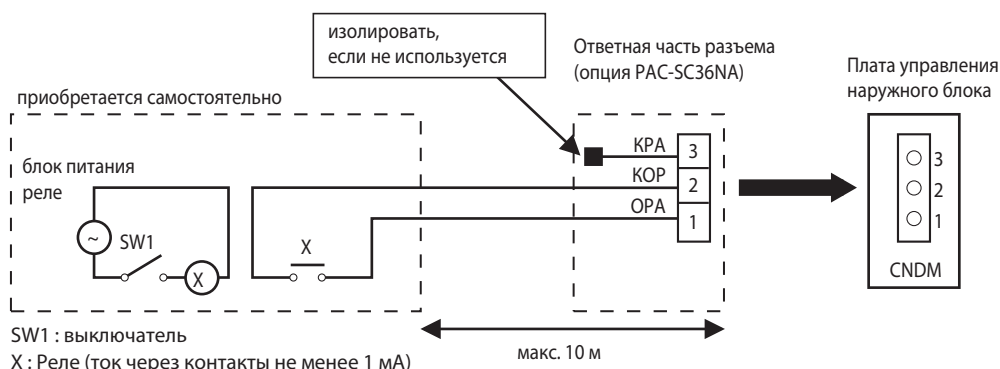

SW1 : выключатель
X : Реле (ток через контакты не менее 1 мА)

- 1) Для подключения к разьему CN31 на плате используется ответная часть разьема, поставляемая отдельно - PAC-SC36NA.
- 2) „Ночной“ режим включен, если выключатель SW1 замкнут, выключен - если разомкнут.

(b) Режим ограничения производительности (потребляемой мощности)

Режим ограничения включается DIP-переключателем SW7-1. В этом режиме потребляемая мощность снижается до значения, установленного с помощью внешних сухих контактов: 0 - 50 - 75 - 100%.

	SW7-1	SW2	SW3	Электропотребление
Режим ограничения производительности (потребляемой мощности)	ON	OFF	OFF	100%
		ON	OFF	75%
		ON	ON	50%
		OFF	ON	0% (выключен)

Схема соединений

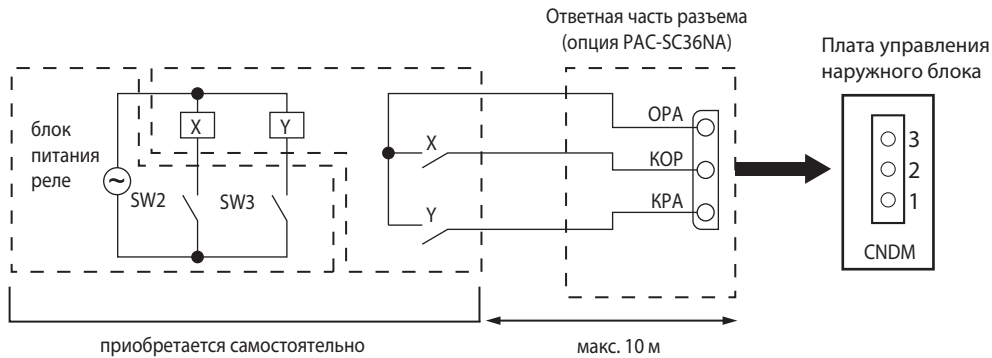

17. Список опций

	Наименование	Описание	Страница
1	PAC-SF81MA-E	Конвертер для подключения к сигнальной линии Сити Мульти - M-NET	226
2	PAC-SK52ST	Диагностическая плата	227
3	PAC-SG61DS-E	Дренажный штуцер	227
4	PAC-SG58SG-E	Решетка для изменения направления выброса воздуха (PUHZ-RP35, 50)	295
5	PAC-SG59SG-E	Решетка для изменения направления выброса воздуха (PUHZ-RP60, 71)	228
6	PAC-SH96SG-E	Решетка для изменения направления выброса воздуха (PUHZ-RP100-250). Требуется 2 шт.	296
7	PAC-SG56AG-E	Панель защиты от ветра: охлаждение до -15 °C (PUHZ-RP35, 50)	297
8	PAC-SH63AG-E	Панель защиты от ветра: охлаждение до -15 °C (PUHZ-RP60, 71)	229
9	PAC-SH95AG-E	Панель защиты от ветра: охлаждение до -15 °C (PUHZ-RP100-250). Требуется 2 шт.	298
10	PAC-SG63DP-E	Дренажный поддон (PUHZ-RP35, 50)	299
11	PAC-SG64DP-E	Дренажный поддон (PUHZ-RP60, 71)	230
12	PAC-SH97DP-E	Дренажный поддон (PUHZ-RP100-250)	300
13	PAC-SG81DR-E	Фильтр-осушитель: диаметр 1/4 (PUHZ-RP35, 50)	301
14	PAC-SG82DR-E	Фильтр-осушитель: диаметр 3/8 (PUHZ-RP60-200)	231
15	PAC-SG85DR-E	Фильтр-осушитель: диаметр 1/2 (PUHZ-RP250)	301
16	MSDD-50TR-E	Разветвитель для мультисистемы 50:50 (PUHZ-RP71-140)	232
17	MSDD-50WR-E	Разветвитель для мультисистемы 50:50 (PUHZ-RP200, 250)	302
18	MSDT-111R-E	Разветвитель для мультисистемы 33:33:33 (PUHZ-RP140, 200, 250)	303
19	MSDT-1111R-E	Разветвитель для мультисистемы 25:25:25:25 (PUHZ-RP200, 250)	304
20	PAC-SG72RJ-E	Переходник 6.35 - 9.52 (PUHZ-RP35, 50)	305
21	PAC-SG73RJ-E	Переходник 9.52 - 12.7 (PUHZ-RP60-200)	305
22	PAC-SG74RJ-E	Переходник 12.7 - 15.88 (PUHZ-RP250)	305
23	PAC-SG75RJ-E	Переходник 15.88 - 19.05 (PUHZ-RP60-140)	233
24	PAC-IF011B-E	Контроллер для использования наружных блоков PUHZ-RP35-250 в качестве компрессорно-конденсаторных агрегатов: 1) плавное регулирование производительности; 2) управление внешними цифровыми и аналоговыми сигналами; 3) автоматический выбор шага производительности.	615
25	PAC-IF031B-E	Контроллер компрессорно-конденсаторных агрегатов для систем нагрева и охлаждения воды.	621

4. PAC-SG58SG-E Решетка для изменения направления выброса воздуха



Описание

Панель предназначена для изменения направления выброса воздуха из наружного блока. Может быть использована для предотвращения замыкания воздушного потока - попадания воздуха с выхода блока на вход.

Вес панели 2,0 кг.

Применяется в моделях

- PUNZ-RP35, 50
(требуется 1 шт.)

Размеры

ед. изм. - мм

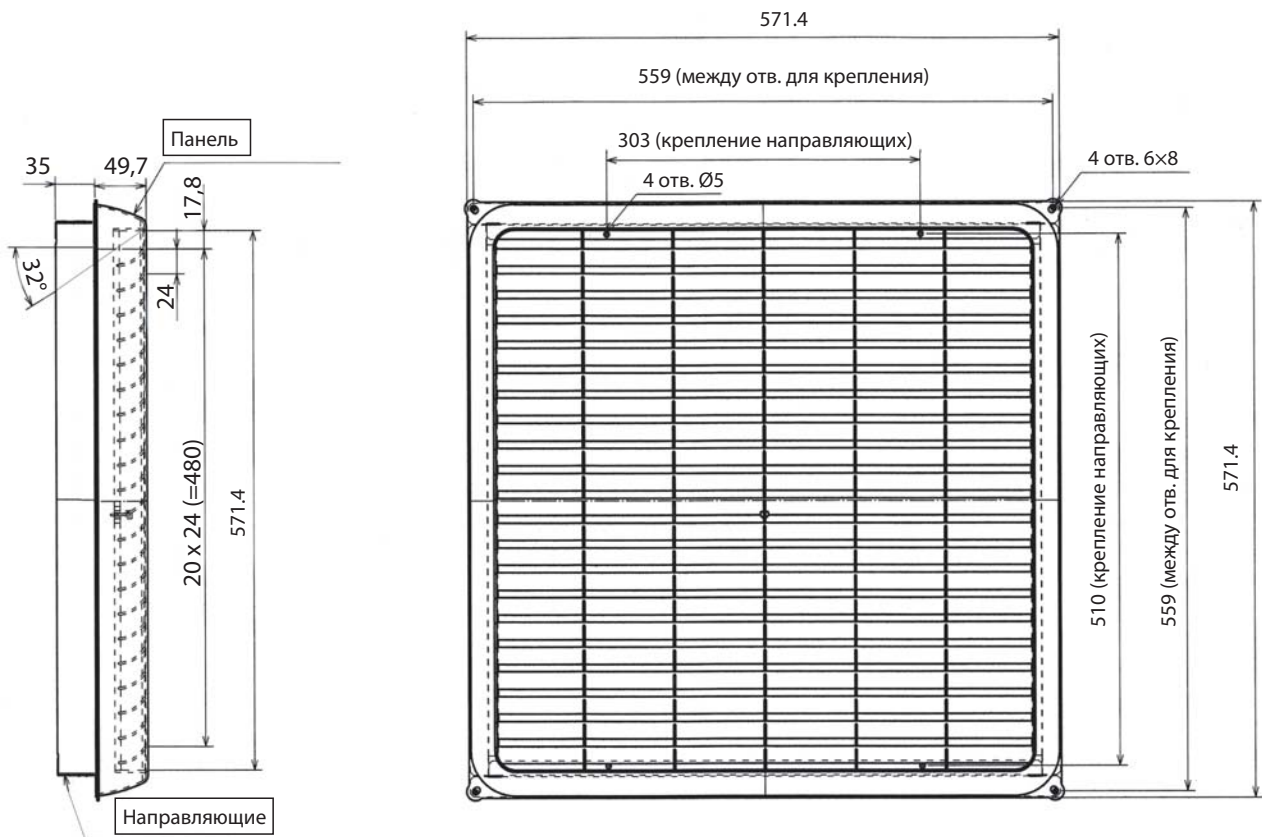

⚠ Внимание

Ветрозащитная решетка предотвращает обратное вращение вентилятора наружного блока в режиме, когда регулятор частоты вращения вентилятора установил минимальные обороты. Решетка защищает кондиционер от воздействия сильных встречных воздушных потоков, а также позволяет более стабильно работать в режиме охлаждения при температуре наружного воздуха ниже -5°C (до -15°C).

Примечания

- 1) Не устанавливайте решетку в положении „выброс воздуха вверх“, если не приняты соответствующие меры для защиты от снега.
- 2) Установка решетки уменьшит производительность на 2-3% и увеличит уровень шума на 1-2 дБ.
- 3) Не устанавливайте решетку в положении „выброс воздуха вверх“, если сверху расположено какое-либо препятствие. Отражаясь от препятствия, воздух может попасть обратно на вход блока, образуя замыкание воздушного потока.
- 4) Для уменьшения воздействия ветра рекомендуется устанавливать наружный агрегат теплообменником к стене.
- 5) Не устанавливайте наружный агрегат теплообменником в направлении ветра.

6. PAC-SH96SG-E Решетка для изменения направления выброса воздуха

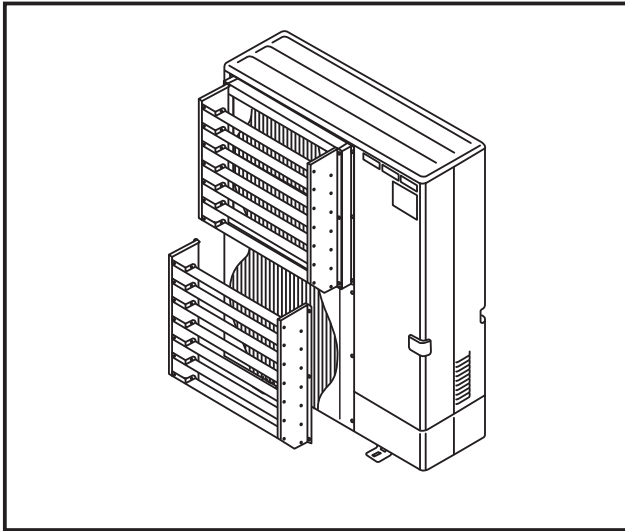

Описание

Панель предназначена для изменения направления выброса воздуха из наружного блока. Может быть использована для предотвращения замыкания воздушного потока - попадания воздуха с выхода блока на вход.
Вес панели 7,0 кг.

Применяется в моделях

- PUHZ-RP100-250VKA, YKA
(требуется 2 шт.)

Размеры

ед. изм. - мм

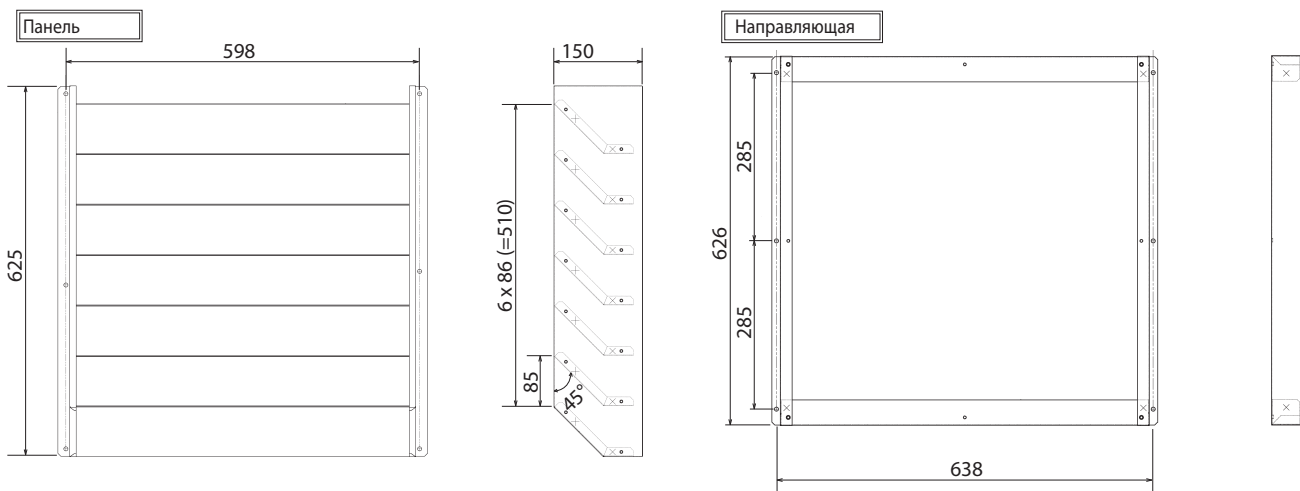

⚠ Внимание

Ветрозащитная решетка предотвращает обратное вращение вентилятора наружного блока в режиме, когда регулятор частоты вращения вентилятора установил минимальные обороты. Решетка защищает кондиционер от воздействия сильных встречных воздушных потоков, а также позволяет более стабильно работать в режиме охлаждения при температуре наружного воздуха ниже -5°C (до -15°C).

Примечания

- 1) Не устанавливайте решетку в положении „выброс воздуха вверх“, если не приняты соответствующие меры для защиты от снега.
- 2) Установка решетки уменьшит производительность на 2-3% и увеличит уровень шума на 1-2 дБ.
- 3) Не устанавливайте решетку в положении „выброс воздуха вверх“, если сверху расположено какое-либо препятствие. Отражаясь от препятствия, воздух может попасть обратно на вход блока, образуя замыкание воздушного потока.
- 4) Для уменьшения воздействия ветра рекомендуется устанавливать наружный агрегат теплообменником к стене.
- 5) Не устанавливайте наружный агрегат теплообменником в направлении ветра.

7. PAC-SG56AG-E Панель защиты от ветра (охлаждение до -15°C)

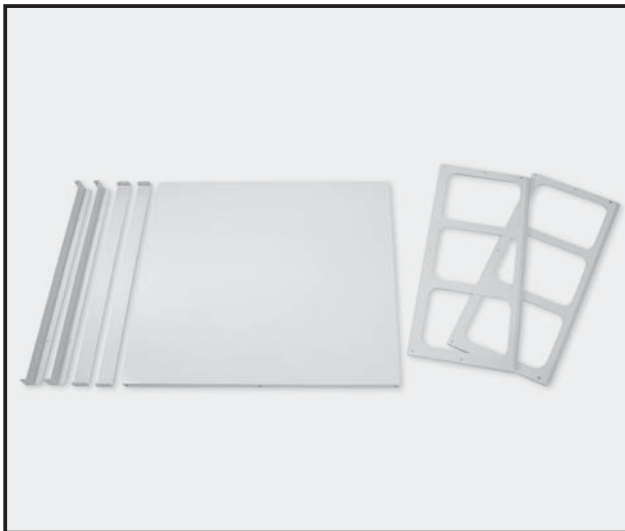

Описание

Панель предназначена для предотвращения неконтролируемых воздушных потоков через теплообменник наружного агрегата. Панель увеличивает точность поддержания температуры конденсации с помощью регулятора частоты вращения вентилятора. Вес панели 3,4 кг. Материал: оцинкованная сталь с порошковым покрытием.

Применяется в моделях

- PУНЗ-RP35/50 (требуется 1 шт.)

Размеры

ед. изм. - мм

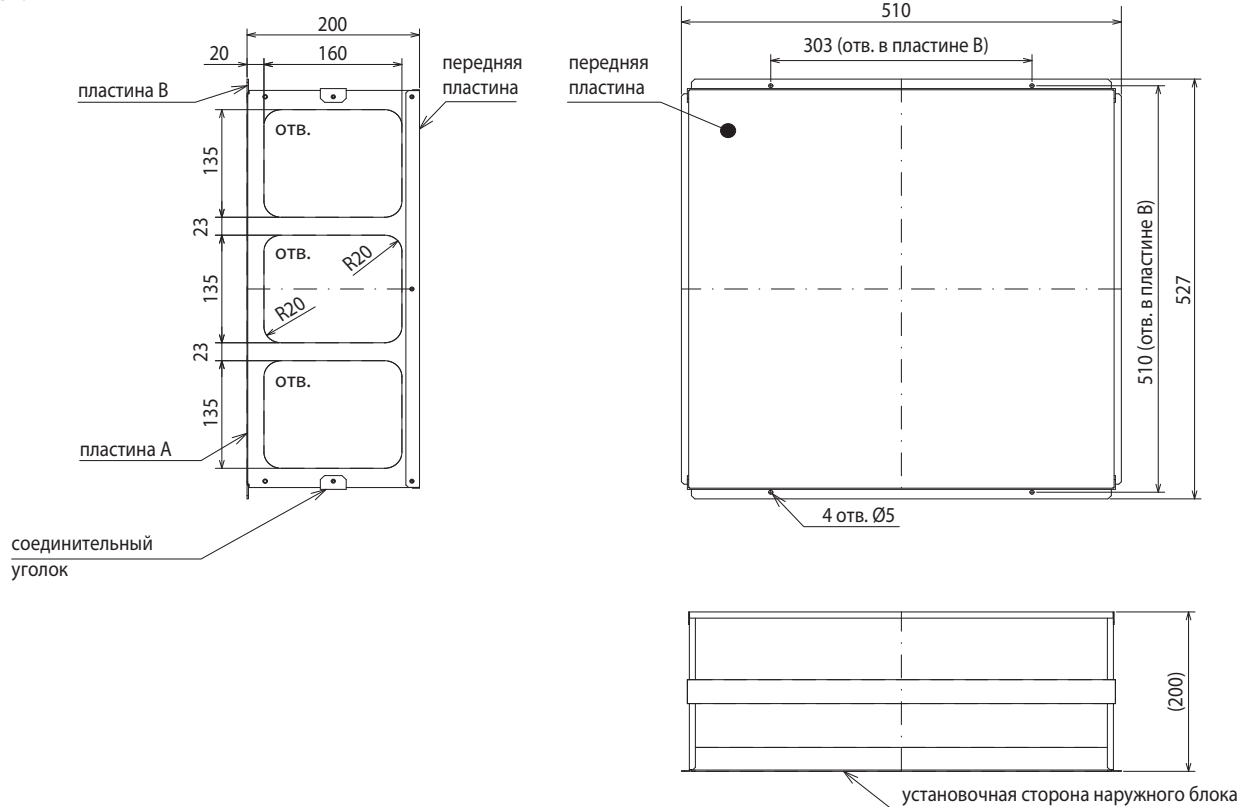

⚠ Внимание

Ветрозащитная решетка предотвращает обратное вращение вентилятора наружного блока в режиме, когда регулятор частоты вращения вентилятора установил минимальные обороты. Решетка защищает кондиционер от воздействия сильных встречных воздушных потоков, а также позволяет более стабильно работать в режиме охлаждения при температуре наружного воздуха ниже -5°C (до -15°C).

Примечания

- 1) Не устанавливайте решетку в положении «выброс воздуха вверх», если не приняты соответствующие меры для защиты от снега.
- 2) Установка решетки уменьшит производительность на 2-3% и увеличит уровень шума на 1-2 дБ.
- 3) Не устанавливайте решетку в положении «выброс воздуха вверх», если сверху расположено какое-либо препятствие. Отражаясь от препятствия, воздух может попасть обратно на вход блока, образуя замыкание воздушного потока.
- 4) Для уменьшения воздействия ветра рекомендуется устанавливать наружный агрегат теплообменником к стене.
- 5) Не устанавливайте наружный агрегат теплообменником в направлении ветра.

9. PAC-SH95AG-E Панель защиты от ветра (охлаждение до -15°C)



Описание

Панель предназначена для предотвращения неконтролируемых воздушных потоков через теплообменник наружного агрегата. Панель увеличивает точность поддержания температуры конденсации с помощью регулятора частоты вращения вентилятора.
 Вес панели 3,5 кг.
 Материал: оцинкованная сталь с порошковым покрытием.

Применяется в моделях

■ PUHZ-RP100/125/140/200/250KA
 (требуется 2 шт.)

Размеры

ед. изм. - мм

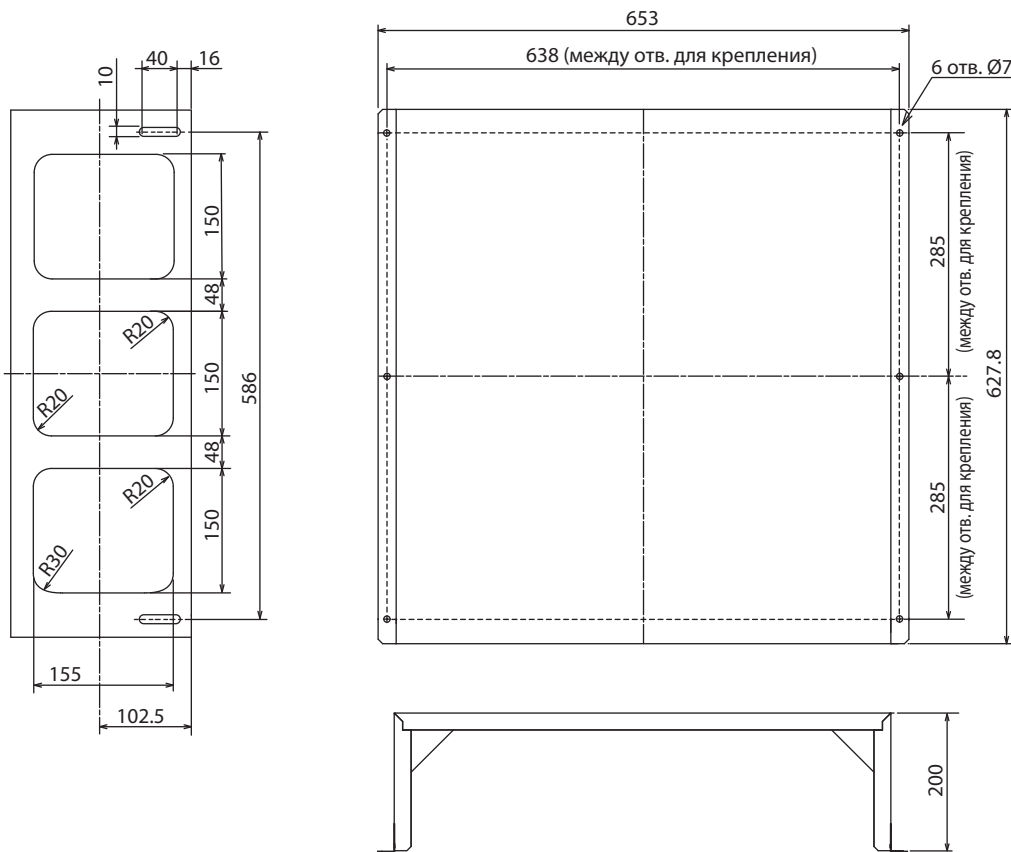

⚠ Внимание

Ветрозащитная решетка предотвращает обратное вращение вентилятора наружного блока в режиме, когда регулятор частоты вращения вентилятора установил минимальные обороты. Решетка защищает кондиционер от воздействия сильных встречных воздушных потоков, а также позволяет более стабильно работать в режиме охлаждения при температуре наружного воздуха ниже -5°C (до -15°C).

Примечания

- 1) Не устанавливайте решетку в положении „выброс воздуха вверх“, если не приняты соответствующие меры для защиты от снега.
- 2) Установка решетки уменьшит производительность на 2-3% и увеличит уровень шума на 1-2 дБ.
- 3) Не устанавливайте решетку в положении „выброс воздуха вверх“, если сверху расположено какое-либо препятствие. Отражаясь от препятствия, воздух может попасть обратно на вход блока, образуя замыкание воздушного потока.
- 4) Для уменьшения воздействия ветра рекомендуется устанавливать наружный агрегат теплообменником к стене.
- 5) Не устанавливайте наружный агрегат теплообменником в направлении ветра.

10. PAC-SG63DP-E Дренажный поддон



Описание

Дренажный поддон предназначен для отвода дренажа от наружного блока.
Вес поддона 6,3 кг.

Применяется в моделях

■ PУНЗ-RP35, 50

Размеры

ед. изм. - мм

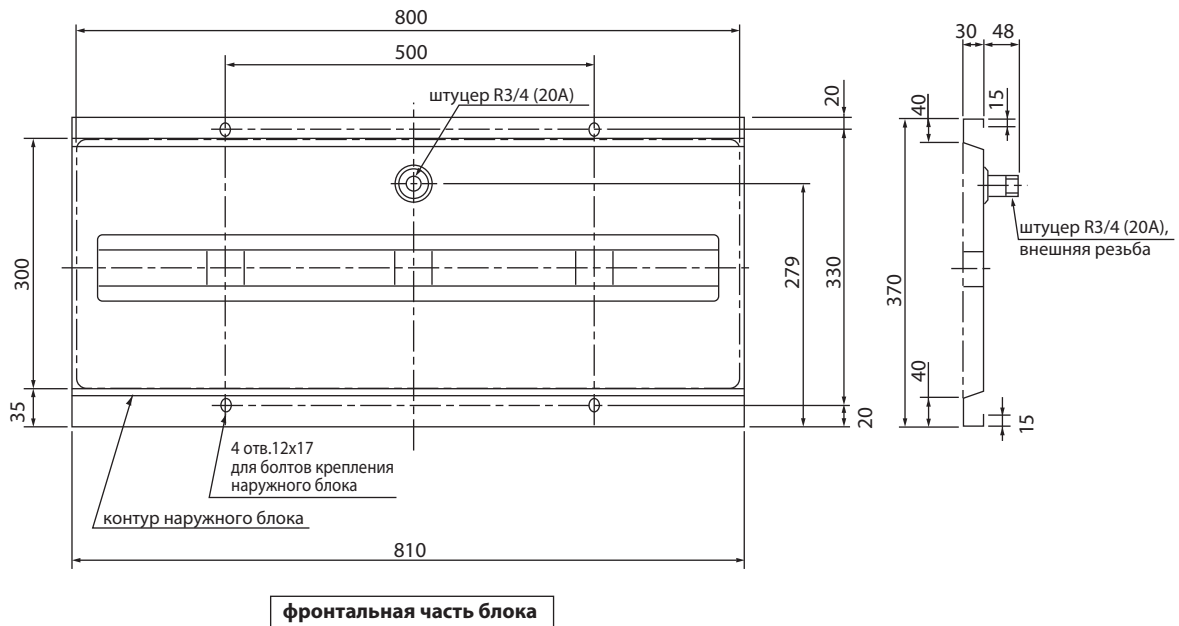

12. PAC-SH97DP-E Дренажный поддон



Описание

Дренажный поддон предназначен для отвода дренажа от наружного блока.
Вес поддона 8,8 кг.

Применяется в моделях

■ PUHZ-RP KA

Размеры

ед. изм. - мм

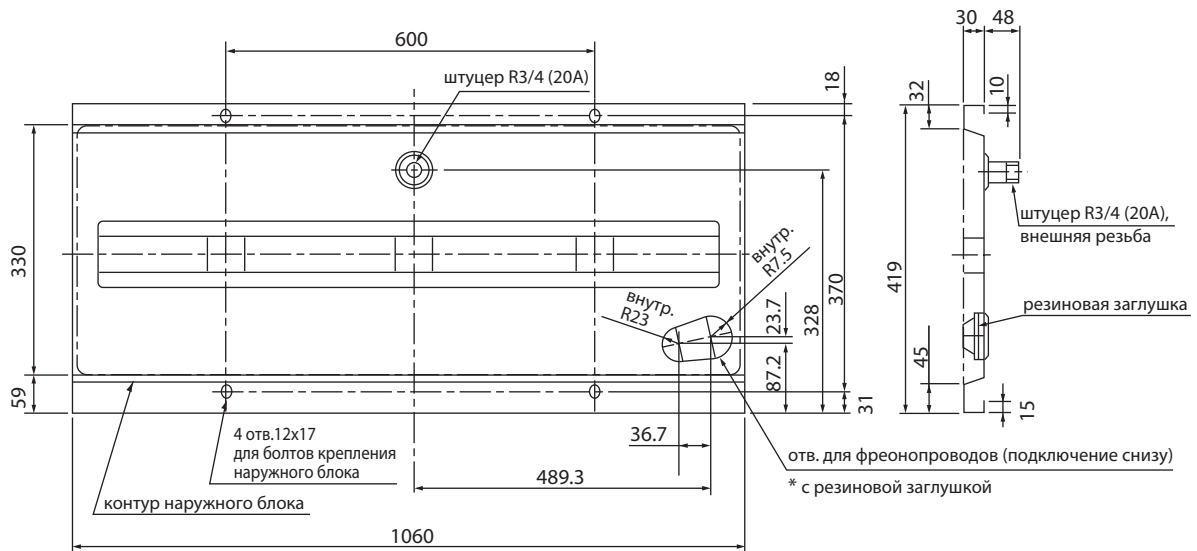

фронтальная часть блока

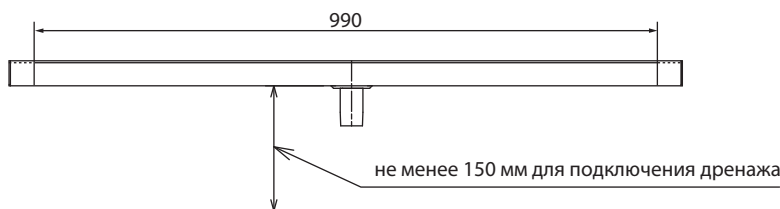

13. PAC-SG81DR-E Фильтр-осушитель



Размеры

ед. изм. - мм

Описание

Фильтр предназначен для удаления загрязнений в контуре хладагента при замене наружного блока. Устанавливается в жидкостную магистраль Ø6,35 мм (1/4"). Фильтр имеет фланцевое соединение и предназначен для фреонов R407C и R410A.

Применяется в моделях

- PUNZ-RP35, 50

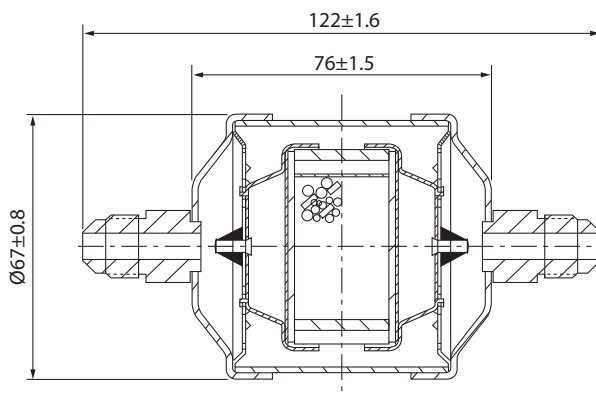

15. PAC-SG85DR-E Фильтр-осушитель



Размеры

ед. изм. - мм

Описание

Фильтр предназначен для удаления загрязнений в контуре хладагента при замене наружного блока. Устанавливается в жидкостную магистраль Ø12,7 мм (1/2"). Фильтр имеет фланцевое соединение и предназначен для фреонов R407C и R410A.

Применяется в моделях

- PUNZ-RP250
- PUNZ-P250

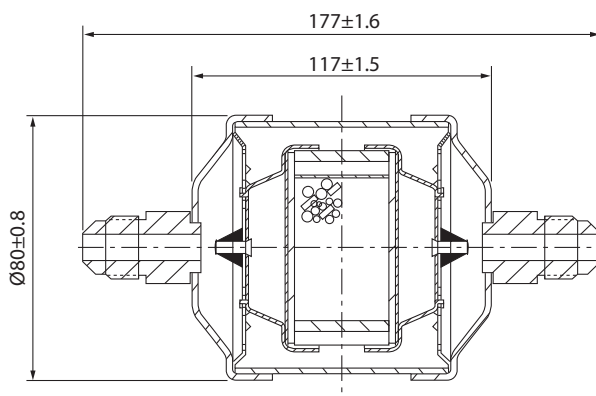

17. MSDD-50WR-E Разветвитель для синхронной мультисистемы

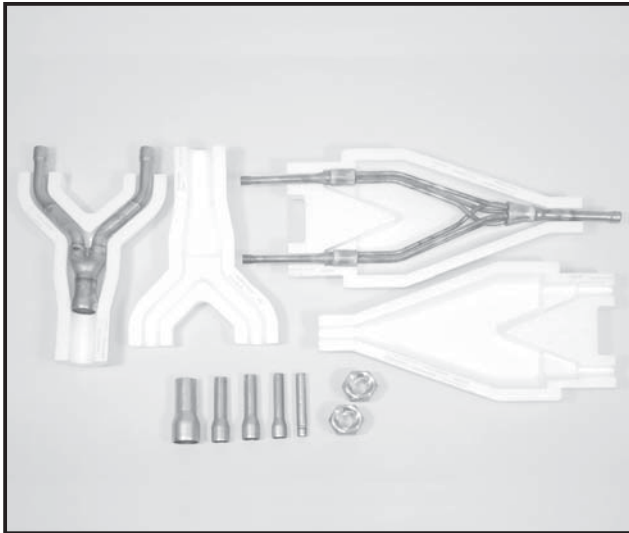

Описание

Комплект разветвителей и переходников предназначен для формирования синхронных мультисистем 50:50 на базе полупромышленных наружных блоков серии Mr. Slim.

Примечание

Независимая работа внутренних блоков, а также установка разной целевой температуры, в рамках синхронной мультисистемы не предусмотрена.

Применяется в моделях

- PUNZ-P200/250
- PUNZ-RP200/250

Размеры

ед. изм. - мм

для жидкостной трубы

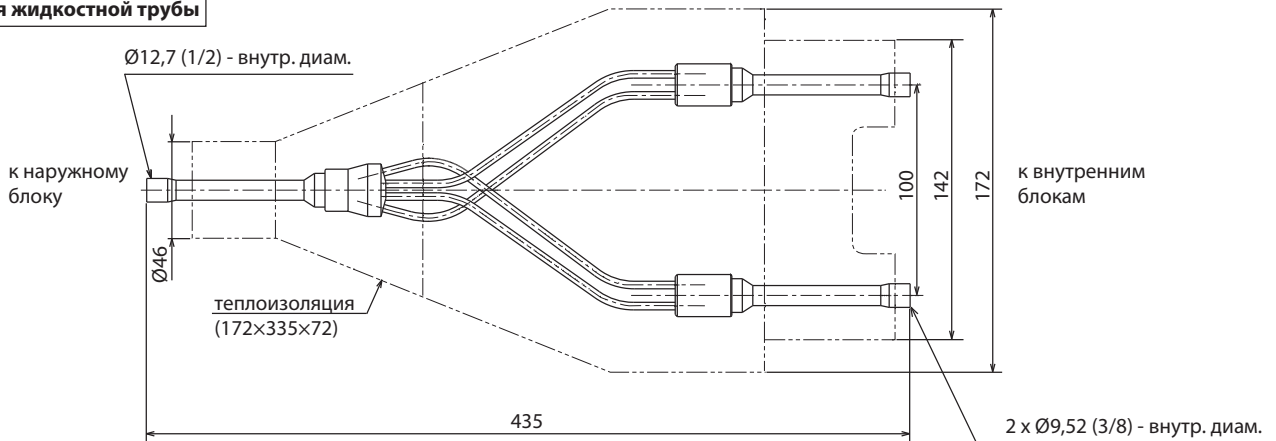

для газовой трубы

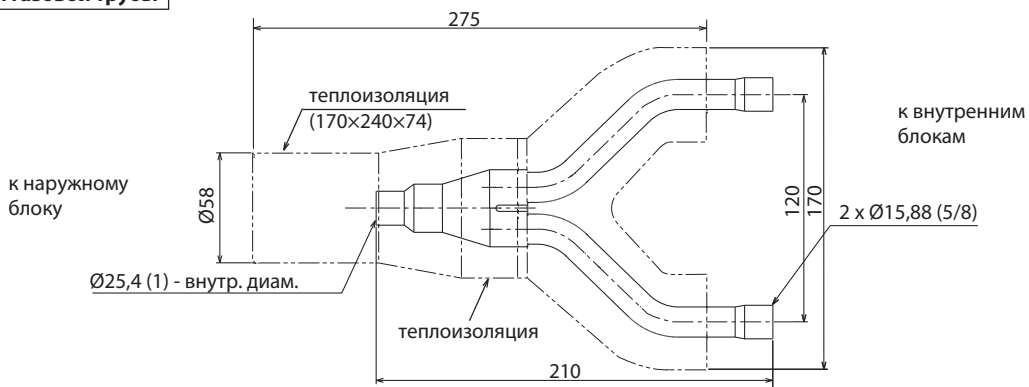

переходники

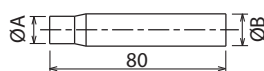

ØA(ID)	ØB(OD)	Кол-во
28,6	25,4	1
15,88	12,7	1
19,05	15,88	2

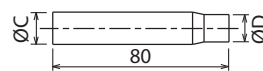

ØC(ID)	ØD(OD)	Кол-во
9,52	12,7	1

ID — внутренний диаметр;
OD — наружный диаметр

18. MSDT-111R-E Разветвитель для синхронной мультисистемы

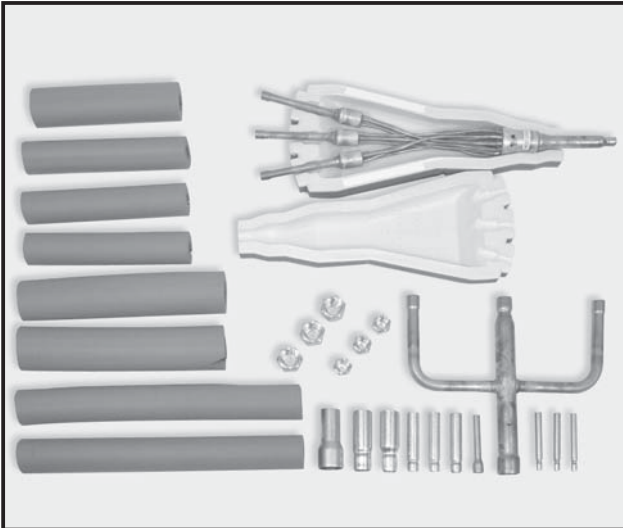

Описание

Комплект разветвителей и переходников предназначен для формирования синхронных мультисистем 33:33:33 на базе полупромышленных наружных блоков серии Mr. Slim.

Примечание
Независимая работа внутренних блоков, а также установка разной целевой температуры, в рамках синхронной мультисистемы не предусмотрена.

Применяется в моделях

- PUNZ-P140/200/250
- PU(H)-P140
- PUNZ-RP140/200/250

Размеры

ед. изм. - мм

для жидкостной трубы

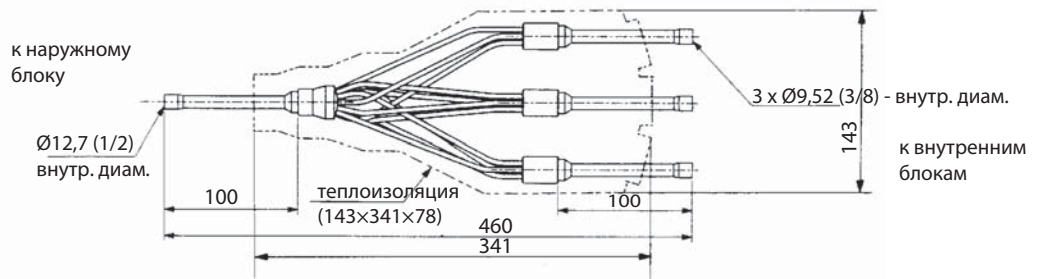

для газовой трубы

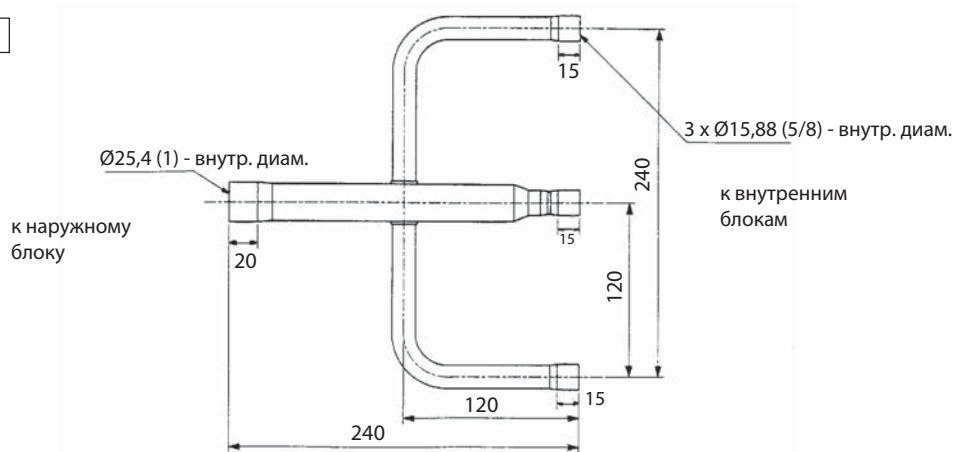

переходники

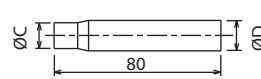
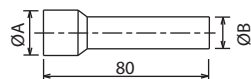

ØA(ID)	ØB(OD)	Кол-во
12.7	9.52	1
28.6	25.4	1

ØC(ID)	ØD(OD)	Кол-во
12.7	15.88	3
19.05	25.4	1
6.35	9.52	3
15.88	25.4	1

ID — внутренний диаметр;
OD — наружный диаметр

19. MSDF-1111R-E Разветвитель для синхронной мультисистемы

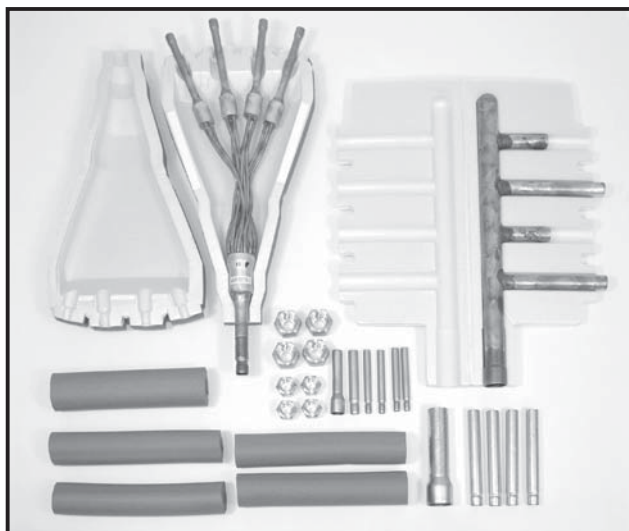

Описание

Комплект разветвителей и переходников предназначен для формирования синхронных мультисистем 25:25:25:25 на базе полупромышленных наружных блоков серии Mr. Slim.

Примечание
Независимая работа внутренних блоков, а также установка разной целевой температуры, в рамках синхронной мультисистемы не предусмотрена.

Применяется в моделях

- PUNZ-P200/250
- PUNZ-RP200/250

Размеры

ед. изм. - мм

для жидкостной трубы

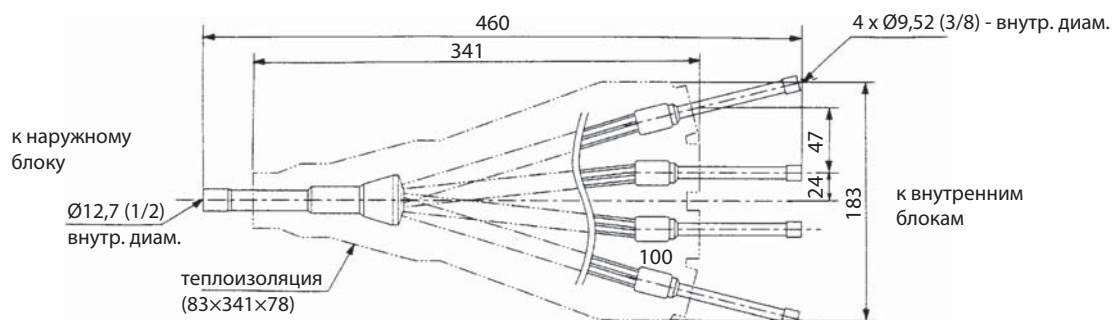

для газовой трубы

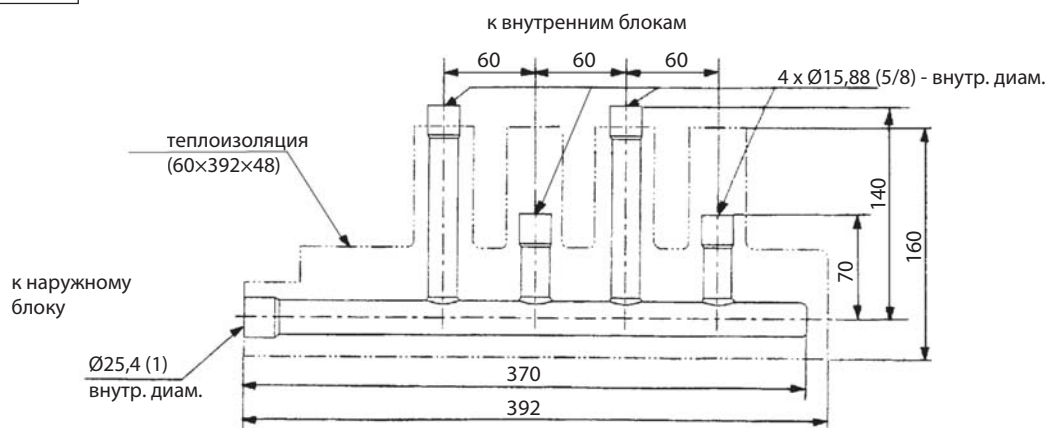

переходники

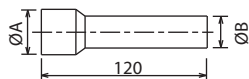

ØA(ID)	ØB(OD)	Кол-во
28.6	25.4	1
15.88	12.7	1

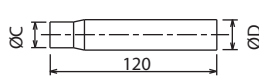

ØC(ID)	ØD(OD)	Кол-во
12.7	15.88	4
6.35	9.52	4
9.52	12.7	1

ID — внутренний диаметр;
OD — наружный диаметр

20. PAC-SG72RJ-E Переходник 1/4 (блок) —> 3/8 (труба)



Описание

Переходник применяется для стыковки труб и штуцеров разных диаметров.

Применяется в моделях

■ PUNZ-RP ■ PUNZ-P ■ PUNZ-HRP

Размеры

ед. изм. - мм

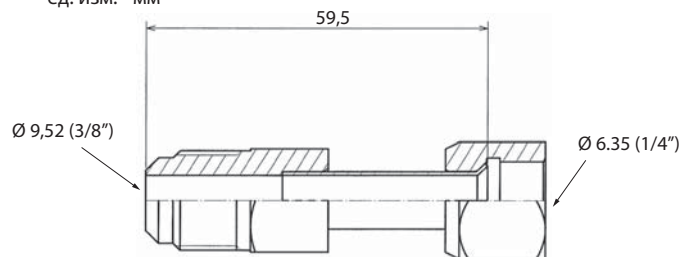

21. PAC-SG73RJ-E Переходник 3/8 (блок) —> 1/2 (труба)



Описание

Переходник применяется для стыковки труб и штуцеров разных диаметров.

Применяется в моделях

■ PUNZ-RP ■ PUNZ-P ■ PUNZ-HRP

Размеры

ед. изм. - мм

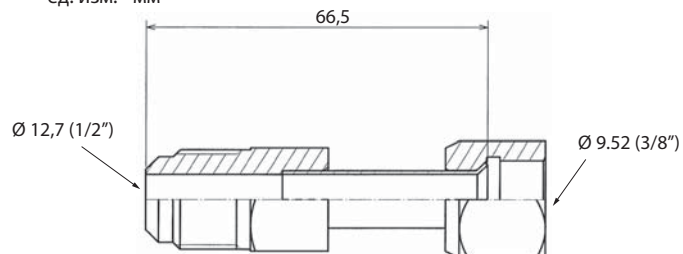

22. PAC-SG74RJ-E Переходник 1/2 (блок) —> 5/8 (труба)



Описание

Переходник применяется для стыковки труб и штуцеров разных диаметров.

Применяется в моделях

■ PUNZ-RP ■ PUNZ-P ■ PUNZ-HRP

Размеры

ед. изм. - мм

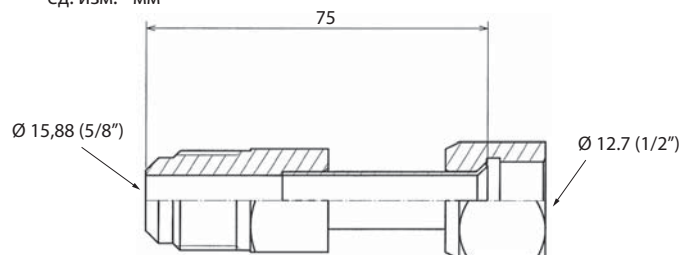

19. Диапазон рабочих температур

Технические данные Mr. Slim (R410A)

PUHZ-RP35~71VHA4
PUHZ-RP100~250VKA
PUHZ-RP100~250YKA

• Режим: охлаждение

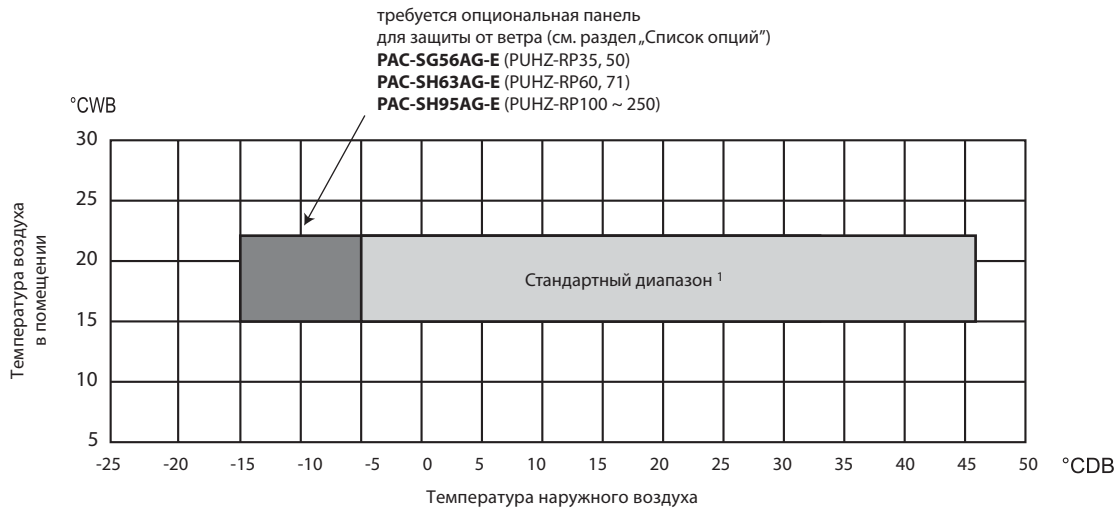

Примечание:

1) Для реализации охлаждения в стандартном диапазоне наружные блоки PUHZ-RP35-250 оснащены регулятором частоты вращения вентилятора, а также реализован нагрев картера компрессора за счет статорных обмоток электродвигателя.

• Режим: нагрев

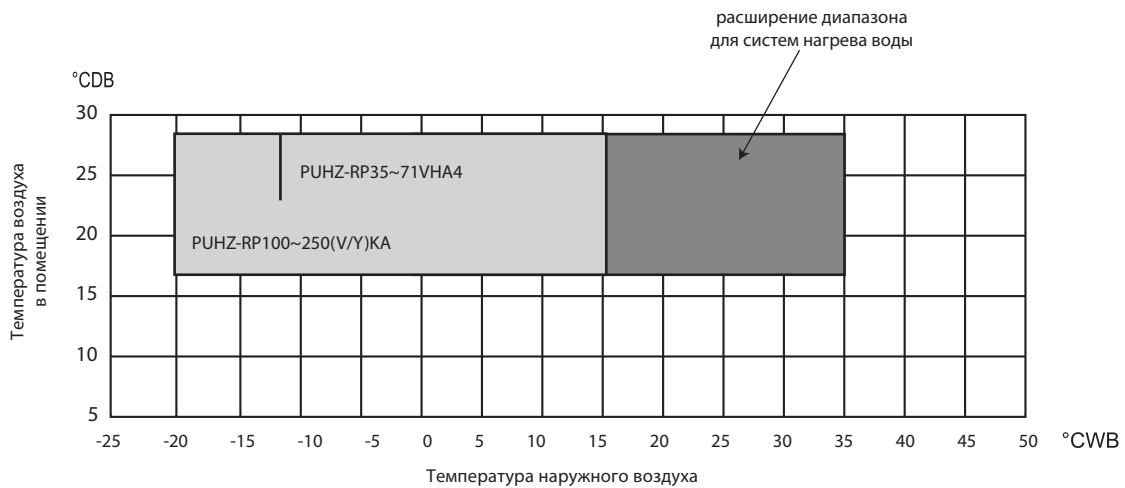

°CDB - температура по сухому термометру
 °CWB - температура по влажному термометру

Содержание раздела

2-3. НАРУЖНЫЙ БЛОК SUZ-KA VA	308
1. Общие сведения	308
2. Спецификация	309
3. Шумовые характеристики	311
4. Размеры	312
5. Электрическая схема	314
6. Гидравлическая схема	318
7. Длина магистрали и перепад высот	321
8. Рабочие характеристики	322
9. Производительность	328
10. Управление	339
11. Характеристики основных компонентов	340
12. Контрольные точки	342
13. Сервисные функции	348
14. Список опций	348
15. Диапазон рабочих температур	348

1. Общие сведения

STANDARD INVERTER

SUZ-KA25VA2.TH
SUZ-KA35VA2.TH

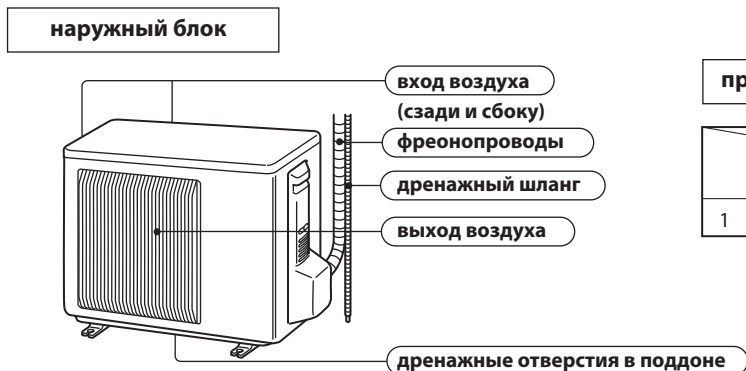

принадлежности

		SUZ-KA25VA2.TH SUZ-KA35VA2.TH
1	Дренажный штуцер	1

SUZ-KA50VA2.TH
SUZ-KA60VA2.TH

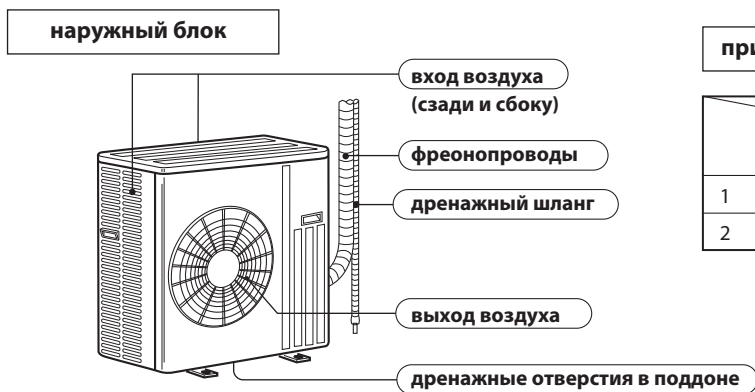

принадлежности

		SUZ-KA50VA2.TH SUZ-KA60VA2.TH
1	Дренажный штуцер	1
2	Пробка для поддона Ø33	2

SUZ-KA71VA2.TH

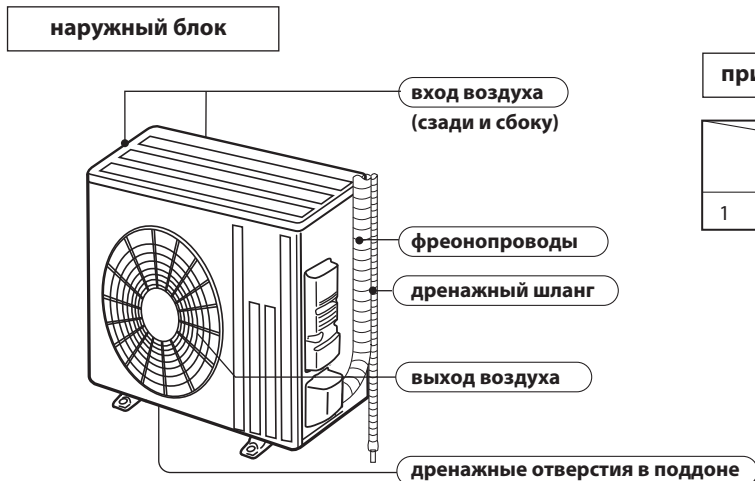

принадлежности

		SUZ-KA71VA2.TH
1	Дренажный штуцер	1

2. Спецификация

Технические данные Mr. Slim (R410A)

Модель наружного блока			SUZ-KA25VA2.TH		SUZ-KA35VA2.TH		SUZ-KA50VA2.TH			
Режим работы (1)			Охлаждение	Нагрев	Охлаждение	Нагрев	Охлаждение	Нагрев		
Электропитание			1 фаза 220 В, 50 Гц		1 фаза 220 В, 50 Гц		1 фаза 220 В, 50 Гц			
Электрические характеристики	Общие	Пусковой ток (2)	A		3,65		6,75			
		Ток электродвигателя компрессора (2)	A	2,74	3,37	4,22	4,42	6,45	6,05	
		Ток электродвигателя вентилятора (2)	A	0,31	0,28	0,33	0,33	0,30	0,30	
	Компрессор	Модель		KNB073FFDH(C)		KNB092FFAH(C)		SNB130FGBH(T)		
		Мощность электродвигателя	кВт	550		650		900		
		Сопrotивление обмоток при 20°C	Ом	U-V: 1.70, U-W: 1.70, V-W: 1.70		U-V: 1.91, U-W: 1.91, V-W: 1.91		U-V: 0.98, U-W: 0.98, V-W: 0.98		
	Вентилятор	Модель		RCOJ50-DB		RCOJ50-DB		RCOJ60-AA		
		Сопrotивление обмоток при 20°C	Ом	БЕЛ-ЧЕР: 37.0, ЧЕР-КРА: 37.0, КРА-БЕЛ: 37.0		БЕЛ-ЧЕР: 37.0, ЧЕР-КРА: 37.0, КРА-БЕЛ: 37.0		БЕЛ-ЧЕР: 15.2, ЧЕР-КРА: 15.2, КРА-БЕЛ: 15.2		
	Расход воздуха (высокая/низкая скорости)		м3/ч	2 058	1 938	2 004	2 004	2940/1650	2940/2210	
	Размеры: ШxВxГ		мм	800 x 550 x 285		800 x 550 x 285		800 x 850 x 330		
Вес		кг	30		33		53			
Другие параметры	Уровень шума (2)		дБ		46		47	48	53/51	55/53
	Скорость вентилятора (3)		об/мин		810/650	880/810/650	840/760	880/800/630	840/480	800/620
	Кол-во ступеней регулятора частоты вентилятора				2	3	2	3	2	2
	Заводская заправка хладагента (R410A)		кг		0,80		1,05		1,60	
	Холодильное масло (тип)		мл		320 (NEO22)		320 (NEO22)		450 (NEO22)	

Модель наружного блока			SUZ-KA60VA2.TH		SUZ-KA71VA2.TH			
Режим работы (1)			Охлаждение	Нагрев	Охлаждение	Нагрев		
Электропитание			1 фаза 220 В, 50 Гц		1 фаза 220 В, 50 Гц			
Электрические характеристики	Общие	Пусковой ток (2)	A		9,75		8,89	
		Ток электродвигателя компрессора (2)	A	8,05	9,45	8,00	8,07	
		Ток электродвигателя вентилятора (2)	A	0,30	0,30	0,83	0,82	
	Компрессор	Модель		SNB130FGBH(T)		SNB172FEKMT		
		Мощность электродвигателя	кВт	900		1 200		
		Сопrotивление обмоток при 20°C	Ом	U-V: 0.98, U-W: 0.98, V-W: 0.98		U-V: 1.04, U-W: 1.04, V-W: 1.04		
	Вентилятор	Модель		RCOJ60-AA		RCOJ60-BC		
		Сопrotивление обмоток при 20°C	Ом	БЕЛ-ЧЕР: 15.2, ЧЕР-КРА: 15.2, КРА-БЕЛ: 15.2		БЕЛ-ЧЕР: 15.0, ЧЕР-КРА: 15.0, КРА-БЕЛ: 15.0		
	Расход воздуха (высокая/низкая скорости)		м3/ч	2940/1650	2940/2210	3425/3006/1512	2892/2892/2280	
	Размеры: ШxВxГ		мм	800 x 850 x 330		800 x 880 x 330		
Вес		кг	53		53			
Другие параметры	Уровень шума (2)		дБ		53/51	55/53	55	55
	Скорость вентилятора (3)		об/мин		840/480	800/620	950/840/450	810/810/650
	Кол-во ступеней регулятора частоты вентилятора				2	2	3	3
	Заводская заправка хладагента (R410A)		кг		1,80		1,80	
	Холодильное масло (тип)		мл		450 (NEO22)		400 (FV50S)	

Примечания

1) Условия измерения согласно ISO 5151

Охлаждение: в помещении 27°C по сухому термометру, 19°C по мокрому термометру
снаружи 35°C по сухому термометру, 24°C по мокрому термометру

Нагрев: в помещении 20°C по сухому термометру, 15°C по мокрому термометру
снаружи 7°C по сухому термометру, 6°C по мокрому термометру

Длина магистрали хладагента 5 м.

2) При номинальной частоте вращения компрессора.

3) Значение для справки.

Спецификация и характеристики основных компонентов

		SUZ-KA25VA2.TH	SUZ-KA35VA2.TH	SUZ-KA50VA2.TH	SUZ-KA60VA2.TH	SUZ-KA71VA2.TH
Токовый трансформатор	СТ	20 А			-	-
	(СТ1, 2)	-			ETQ19Z68AY	-
	(СТ61)	-			ETQ19Z53AY	-
	(СТ761, СТ781)	15 А			-	-
Сглаживающий конденсатор	(С61)	-	-	620 мкФ x 420 В	-	-
	(С62, С63)	620 мкФ x 420 В			-	-
	(СВ1, 2, 3)	-			560 мкФ x 450 В	560 мкФ x 350 В
Диодный мост	(DB61)	15 А, 600 В		25 А, 600 В	-	-
	(DB65)	25 А, 600 В			-	-
Предохранитель	(F61)	T20 А, L250 В			-	-
	(F62)	-			-	T20 А, L250 В
	(F63)	-			-	-
	(F64)	-			250 В, 2 А	-
	(F701, F801, F901)	T3,15 А, L250 В			-	-
	(F911)	-			-	-
Силовой модуль	(IPM)	15 А, 600 В		20 А, 600 В	15 А, 600 В	20 А, 600 В
	(HC930)	-			3 А, 450 В	-
	(IC932)	-			-	5 А, 600 В
Контроллер коэффициента мощности	(PFC)	-			PS51259-A	20 А, 600 В
Катушка привода расширительного вентиля	(LEV)	12 В пост. тока				
Выключатель по высокому давлению	(HPS)	-			ACB-DB156 (для R2)	-
Катушка индуктивности	(L61)	23 мкГн			-	-
	(L)	-			340 мкГн, 20 А	340 мкГн
Токоизмерительный резистор	(R61)	45 мОм, 5 Вт (1 элемент)	100 мОм, 5 Вт (2 элемента)	-		
	(R61, R62)			180 мОм, 5 Вт (2 элемента)	-	
	(R64A, R64B)	-			10 Ом, 10 Вт	-
	(R825)	25 мОм, 5 Вт			-	
	(R937, R938, R939)	430 мОм, 2 Вт		-		
	(R937A, R937B)	-		1,1 Ом, 2 Вт	1,1 Ом, 2 Вт, 2%	-
Резистор	(RS1~4)	-			0,47 Ом, 7 Вт	-
Токоограничительный термистор PTC	(PTC64, PTC65)	33 Ом			-	33 Ом
Клемная колодка	(TB1, TB2)	3 полюса				
Реле	(X63)	3 А, 250 В			-	-
	(X64)	20 А, 250 В			20 А, 250 В	20 А, 250 В
	(X601)	-			-	3 А, 250 В
	(X602)	-			-	3 А, 250 В
Твердотельное реле включения соленоида	(SSR61)	-			TLP3506	-
Катушка 4-х ходового клапана	(21S4)	220 В перем. тока				
Модуль IGBT	(TR821)	30 А, 600 В			-	-

УРОВЕНЬ ШУМА

SUZ-KA25VA2.TH

скорость вентилятора	режим	SPL(дБ)	обозначение
высокая средняя	охлаждение	46	●—●
	обогрев	46	○—○

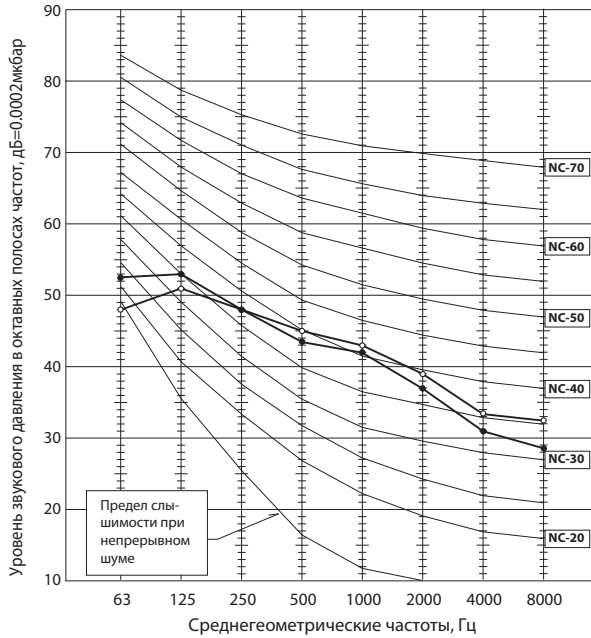

SUZ-KA35VA2.TH

скорость вентилятора	режим	SPL(дБ)	обозначение
высокая средняя	охлаждение	47	●—●
	обогрев	48	○—○

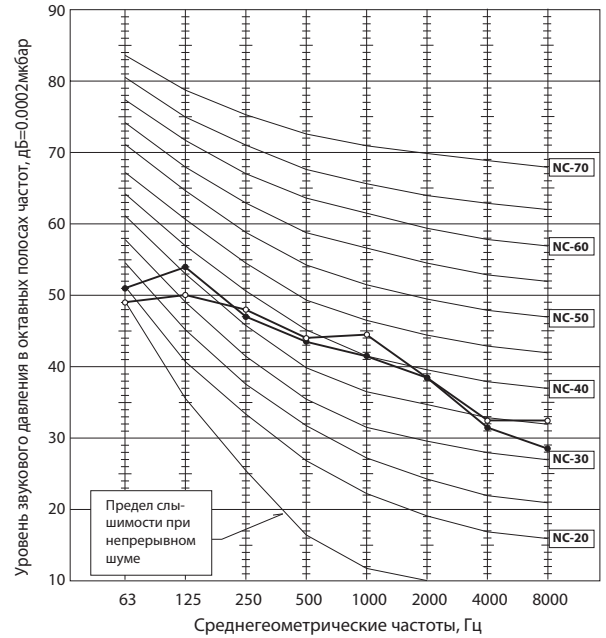

SUZ-KA50VA2.TH SUZ-KA60VA2.TH

скорость вентилятора	режим	SPL(дБ)	обозначение
высокая средняя	охлаждение	53	●—●
	обогрев	55	○—○

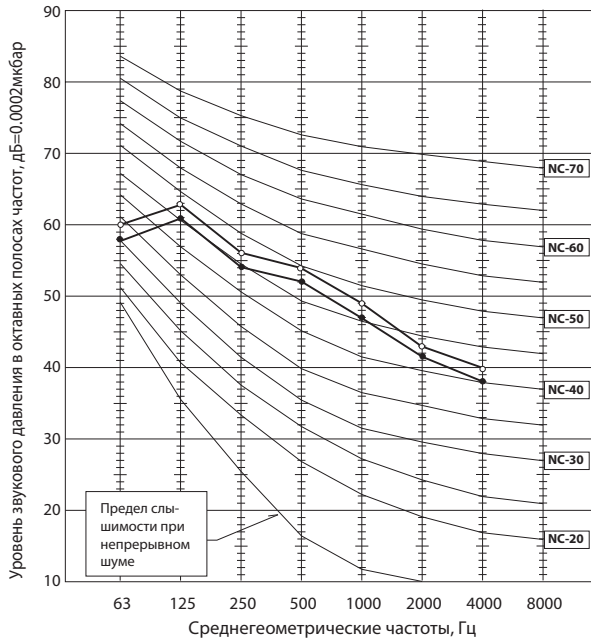

SUZ-KA71VA2.TH

скорость вентилятора	режим	SPL(дБ)	обозначение
высокая средняя	охлаждение	55	●—●
	обогрев	55	○—○

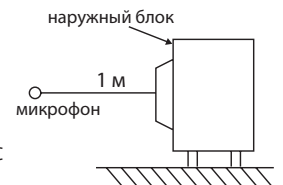
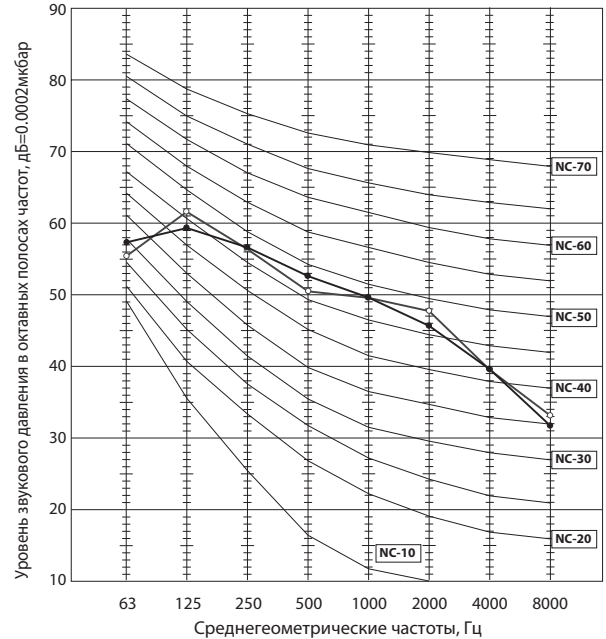

Условия тестирования:
охлаждение: DB 35°C, WB 24°C
нагрев: DB 7°C, WB 6°C

4. Размеры

Технические данные Mr. Slim (R410A)

SUZ-KA25/35VA2

единицы измерения: мм

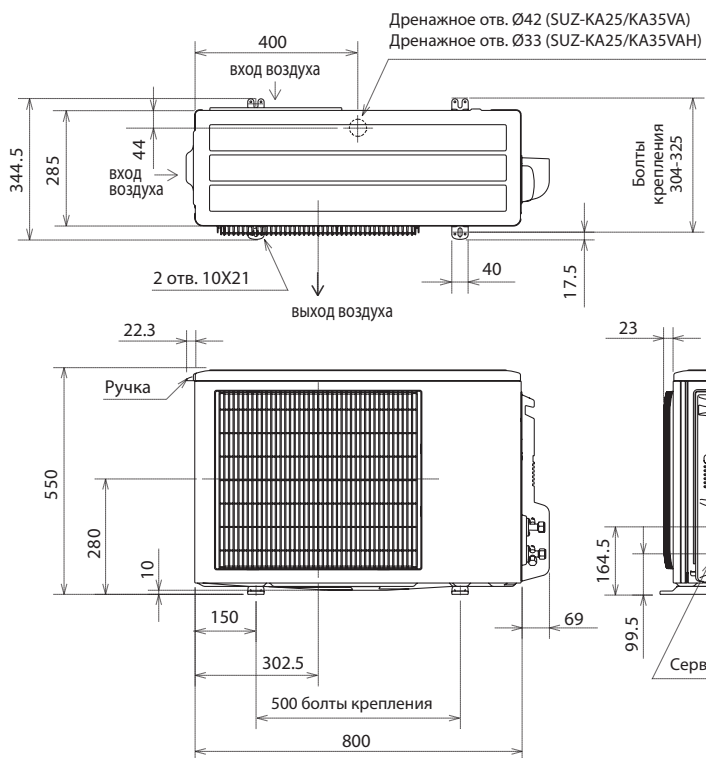

Необходимое пространство

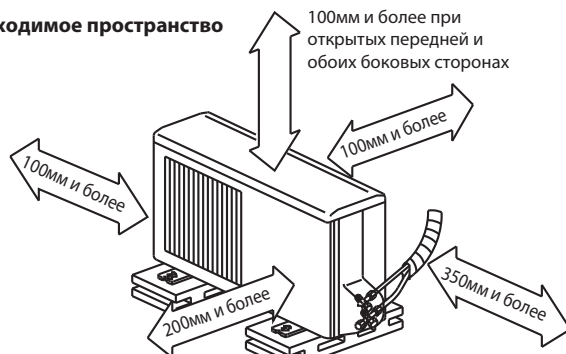

Открыты две стороны: левая, правая или задняя

SUZ-KA50/60VA2

Необходимое пространство

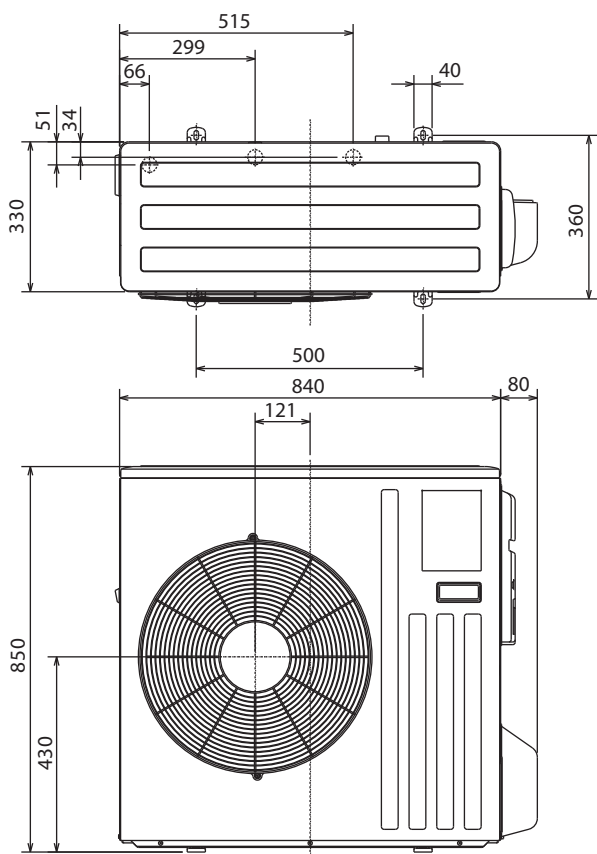

500 мм и более при открытых передней и обоих боковых сторонах

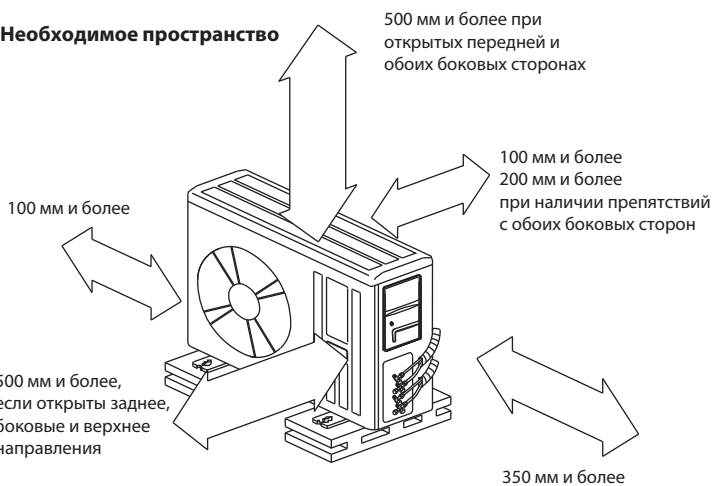

500 мм и более, если открыты заднее, боковые и верхнее направления

4. Размеры

Технические данные Mr. Slim (R410A)

SUZ-KA71VA2.TH

единицы измерения: мм

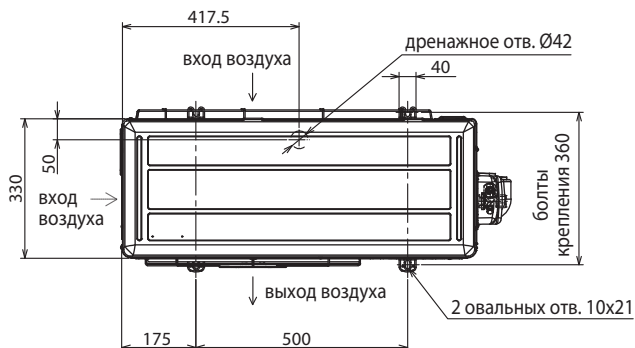

Необходимое пространство

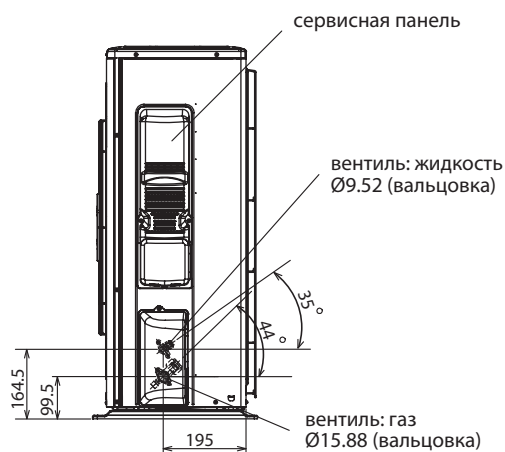
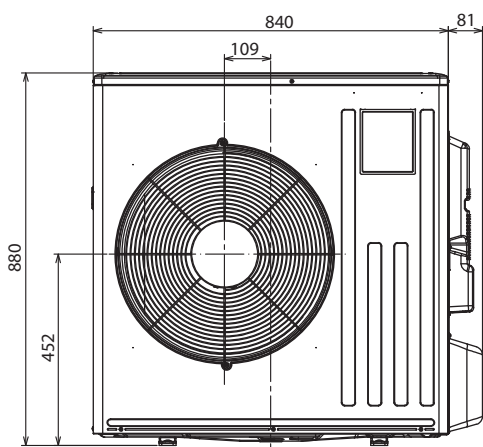
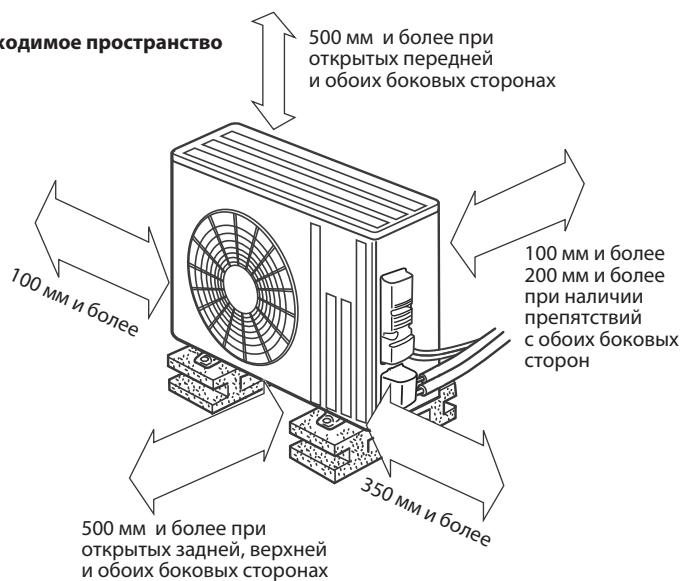

5. Электрическая схема

SUZ-KA25VA2.TH
SUZ-KA35VA2.TH

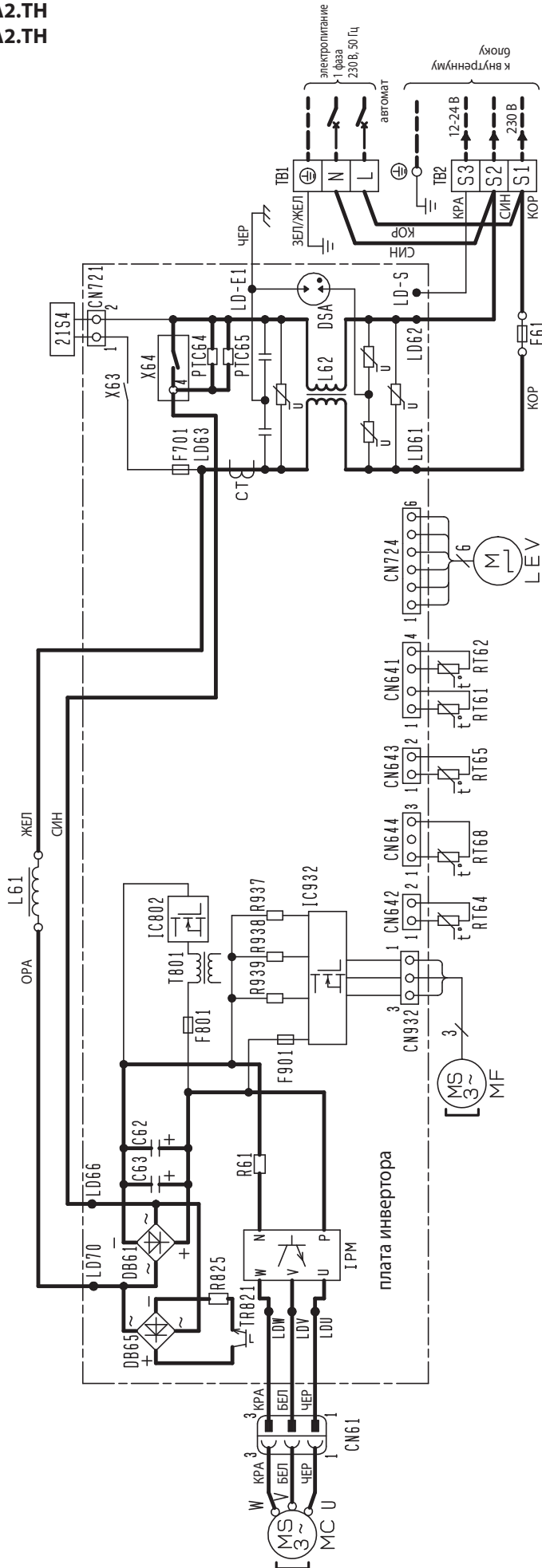

Примечание:

1. Подключение к внутреннему блоку - см. схему внутреннего блока.
2. Следует использовать кабель с медными проводниками.
3. Обозначение:
 □ □ □ : клеммная колодка

Обозначение	Наименование	Обозначение	Наименование	Обозначение	Наименование
CT	Токовый трансформатор	R61	Дроссель	R61	Токоизмерительный резистор
C62, C63	Сглаживающий конденсатор	LEV	Привод расширительного вентиля	R825, R937	Токоизмерительный резистор
DB61, DB65	Диодный мост	MC	Компрессор	TB1, TB2	Клеммная колодка
DSA	Защитное устройство	MF	Электродвигатель вентилятора	TR821	Силовой транзистор
F61	Предохранитель (20 A/250 V)	RTC64, RTC65	Защитные устройства	T801	Трансформатор
F701, F801, F901	Предохранитель (3,15 A/250 V)	RT61	Оттаивание (термистор)	X63, X64	Реле
IPM, IC932	Интегральный силовой модуль	RT62	Температура нагнетания (термистор)	21S4	Катушка 4-х ходового клапана
IC802	Интегральный контроллер питания	RT64	Температура тепловода (термистор)	RT68	Термистор на теплообменнике
L61	Катушка индуктивности	RT65	Наружная температура (термистор)		

SUZ-KA50VA2.TH

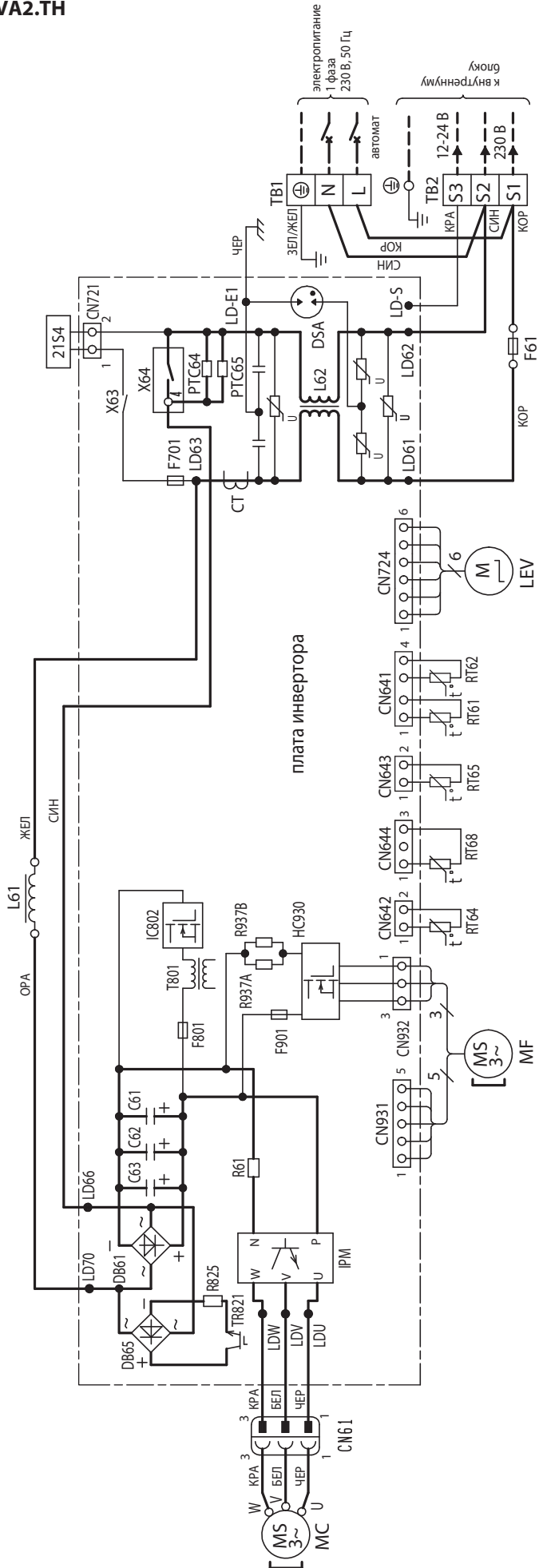

Примечание:

1. Подключение к внутреннему блоку - см. схему внутреннего блока.
2. Следует использовать кабель с медными проводниками.
3. Обозначение:
 - □ : клеммная колодка

Обозначение	Наименование	Обозначение	Наименование	Обозначение	Наименование
CT	Токовый трансформатор	LEV	Привод расширительного вентиля	R61	Токоизмерительный резистор
C61, 62, 63	Сглаживающий конденсатор	MC	Компрессор	R825	Токоизмерительный резистор
DB61, DB65	Диодный мост	MF	Электродвигатель вентилятора	R937A, B	Токоизмерительный резистор
DSA	Защитное устройство	PTC64, PTC65	Защитные устройства	TB1, TB52	Клеммная колодка
F61	Предохранитель (20 A/250 В)	RT61	Оттаивание (термистор)	TR821	Силовой транзистор
F701, F801, F901	Предохранитель (3.15 A/250 В)	RT62	Температура нагнетания (термистор)	T801	Трансформатор
HC930, IPM	Интегральный силовой модуль	RT64	Температура тепловода (термистор)	X63, X64	Реле
IC802	Интегральный контроллер питания	RT65	Наружная температура (термистор)	21S4	Катушка 4-х ходового клапана
L61, L62	Катушка индуктивности	RT68	Термистор на теплообменнике		

SUZ-KA60VA2.TH

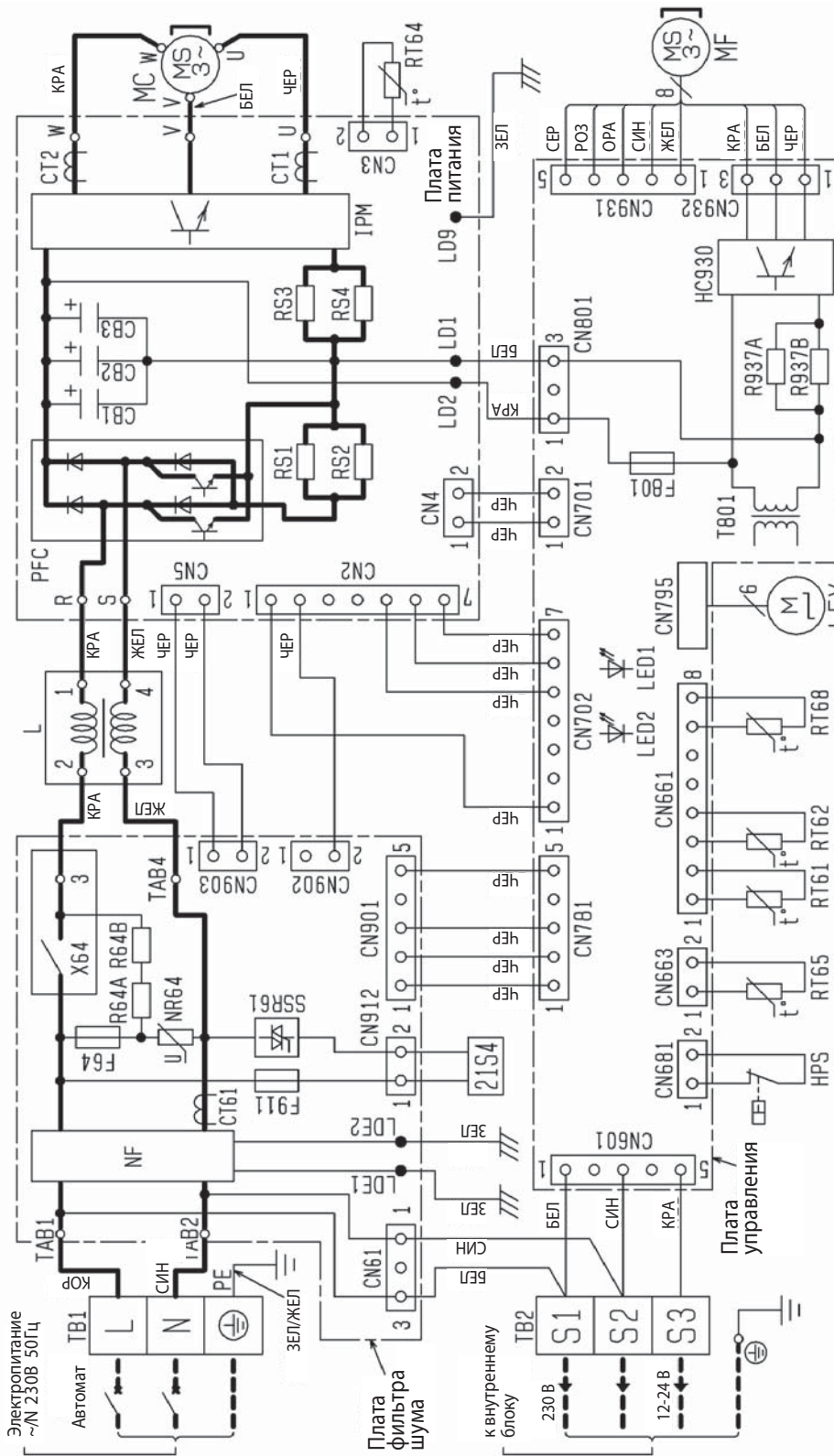

- Примечание:
1. Подключение к внутреннему блоку - см. схему внутреннего блока.
 2. Следует использовать кабель с медными проводниками.
 3. Обозначение: : клеммная колодка

Обозначение	Наименование	Обозначение	Наименование
CT1, 2	Токовый трансформатор	NF	Фильтр шума
CT61	Токовый трансформатор	LEV	Привод расширительного вентиля
CB1~3	Сглаживающий конденсатор	MC	Компрессор
F64	Предохранитель (2 A/250 В)	MF	Электродвигатель вентилятора
F801	Предохранитель (3.15 A/250 В)	NR64	Варистор
F911	Предохранитель (1 A/250 В)	RS1~4	Резистор
HC930	Интегральный силовой модуль	PFC	Силовой контроллер
HPS	Выключатель по высокому давлению	RT61	Оттаивание (термистор)
L	Катушка индуктивности	RT62	Температура нагнетания (термистор)
IPM	Интегральный силовой модуль	RT64	Температура теплообвода (термистор)
		RT65	Наружная температура (термистор)
		RT68	Термистор на теплообменнике
		R64A, B	Резистор
		R937A, B	Резистор
		SSR61	Катушка соленоида (реле)
		TB1, TB2	Клеммная колодка
		T801	Трансформатор
		X64	Реле
		Z1S4	Катушка 4-х ходового клапана

SUZ-KA71VA2.TH

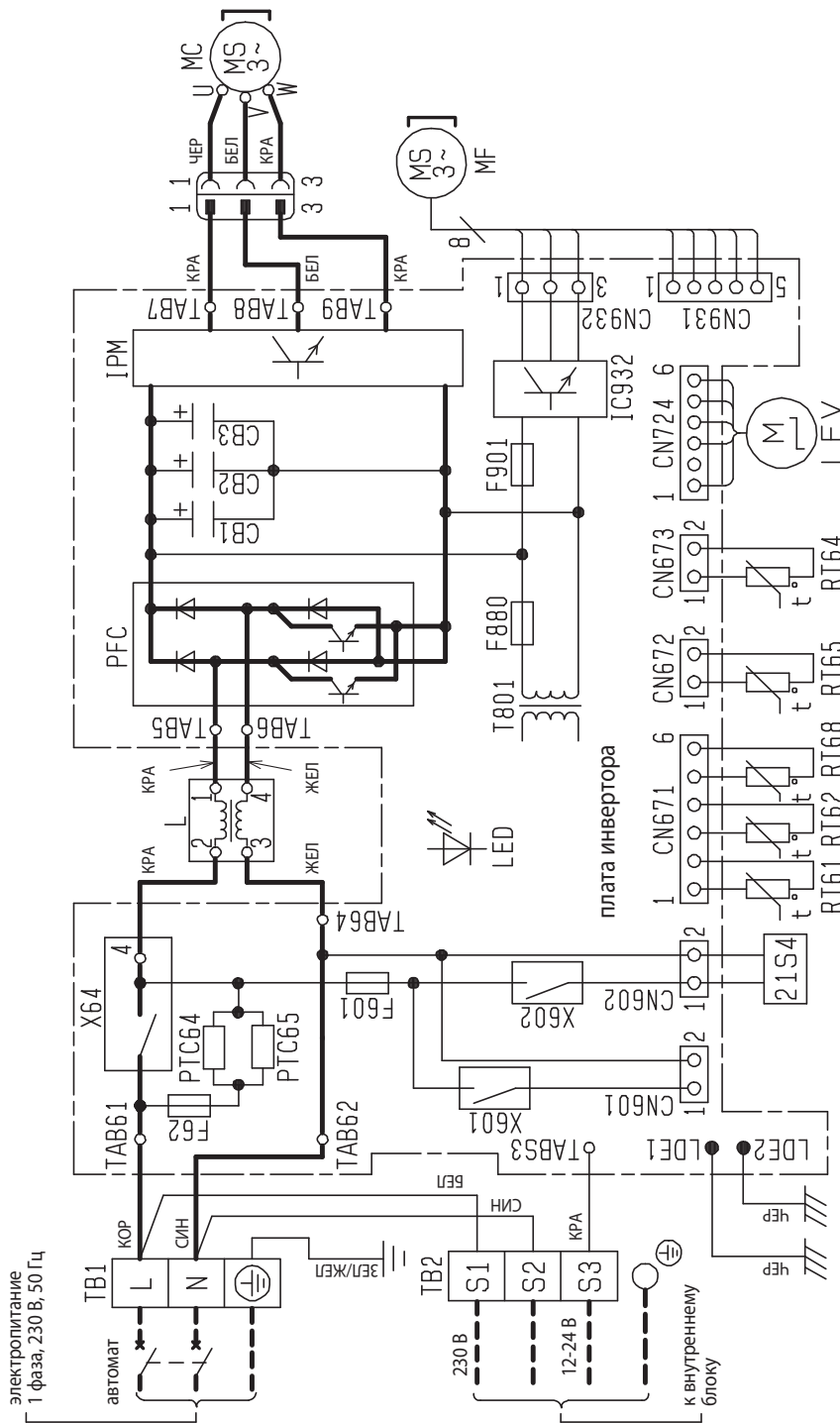

Примечание:

1. Подключение к внутреннему блоку - см. схему внутреннего блока.
2. Следует использовать кабель с медными проводниками.
3. Обозначение: : клеммная колодка

Обозначение	Наименование	Обозначение	Наименование	Обозначение	Наименование
CB1~3	Сглаживающие конденсаторы	MC	Компрессор	TB1, TB2	Клеммная колодка
F601	Предохранитель (3.15 A/250 V)	MF	Электродвигатель вентилятора	T801	Трансформатор
F62	Предохранитель (2 A/250 V)	PFC	Контроллер коэффициента мощности	X601	Реле
F880	Предохранитель (3.15 A/250 V)	RT64, RT65	Защитные устройства	X602	Реле
F901	Предохранитель (3.15 A/250 V)	RT61	Оттаивание (термистор)	X64	Реле
IC932	Интегральный силовой модуль	RT62	Температура нагнетания (термистор)	21S4	Катушка 4-х ходового клапана
IPM	Интегральный силовой модуль	RT64	Температура тепловода (термистор)		
L	Катушка индуктивности	RT65	Наружная температура (термистор)		
LEV	Привод расширительного вентиля	RT68	Термистор на теплообменнике		

SUZ-KA25VA2.TH

единицы измерения: мм

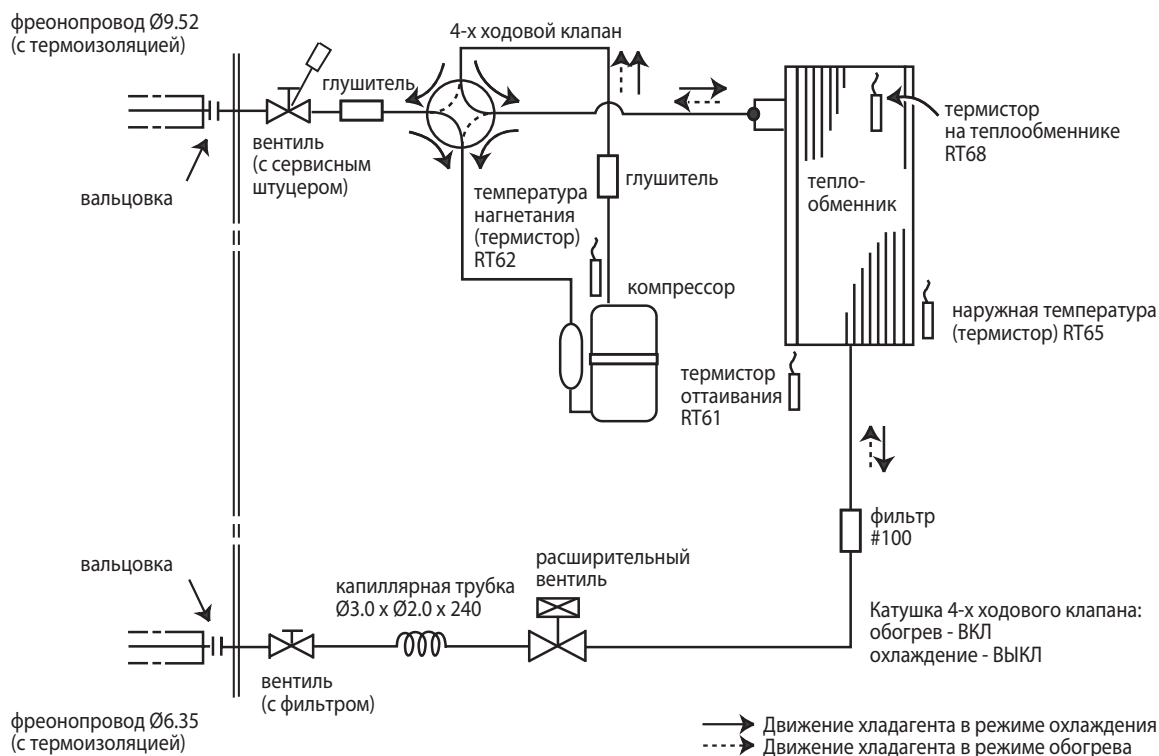

SUZ-KA35VA2.TH

единицы измерения: мм

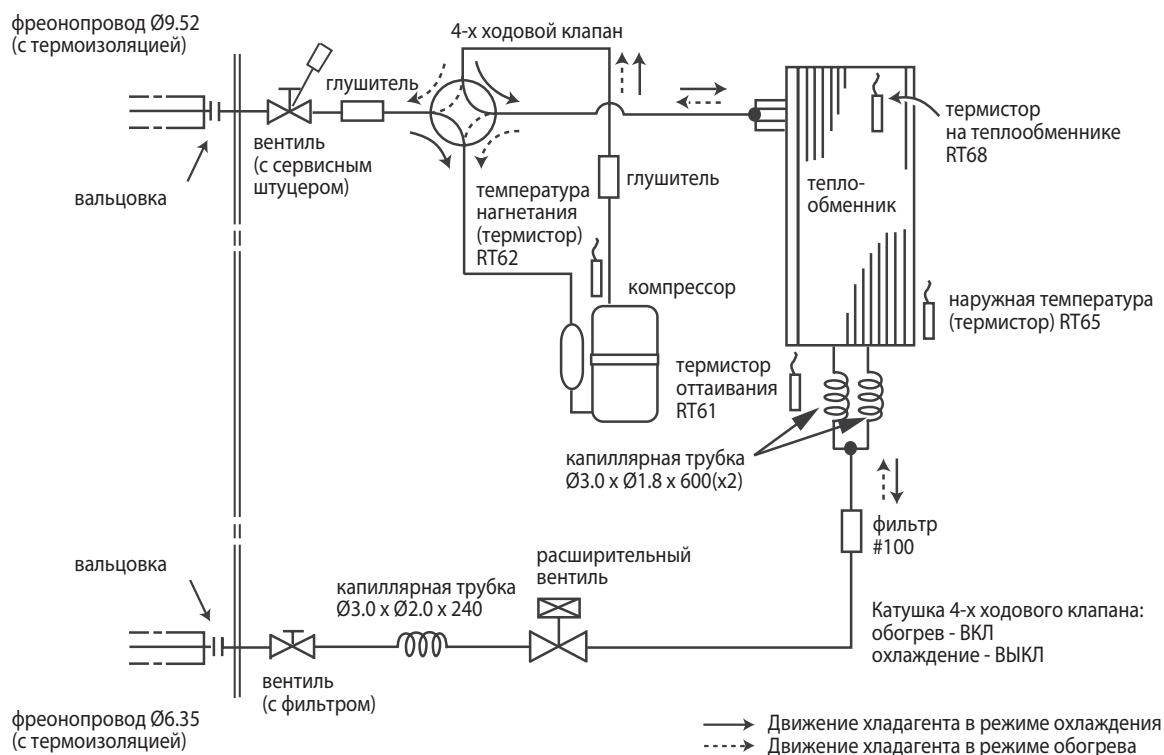

6. Гидравлическая схема

SUZ-KA50VA2.TH

единицы измерения: мм

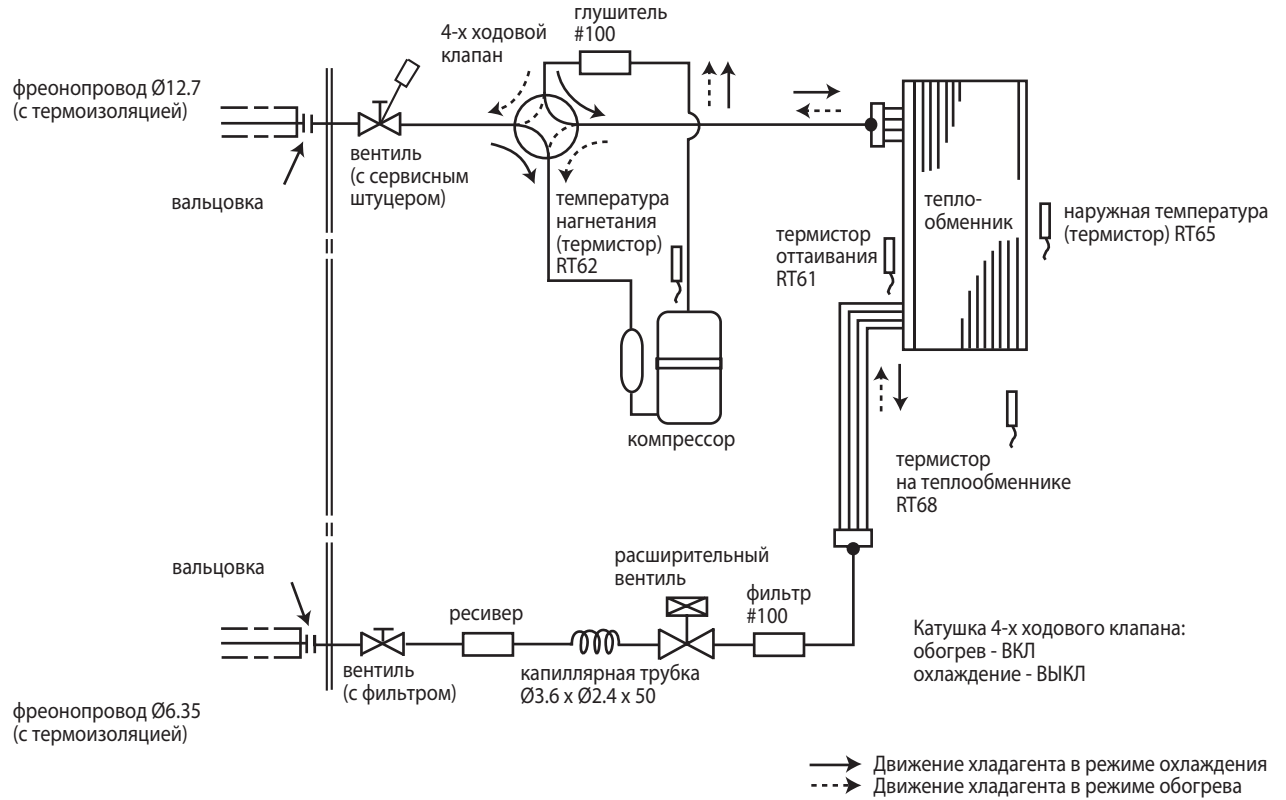

SUZ-KA60VA2.TH

единицы измерения: мм

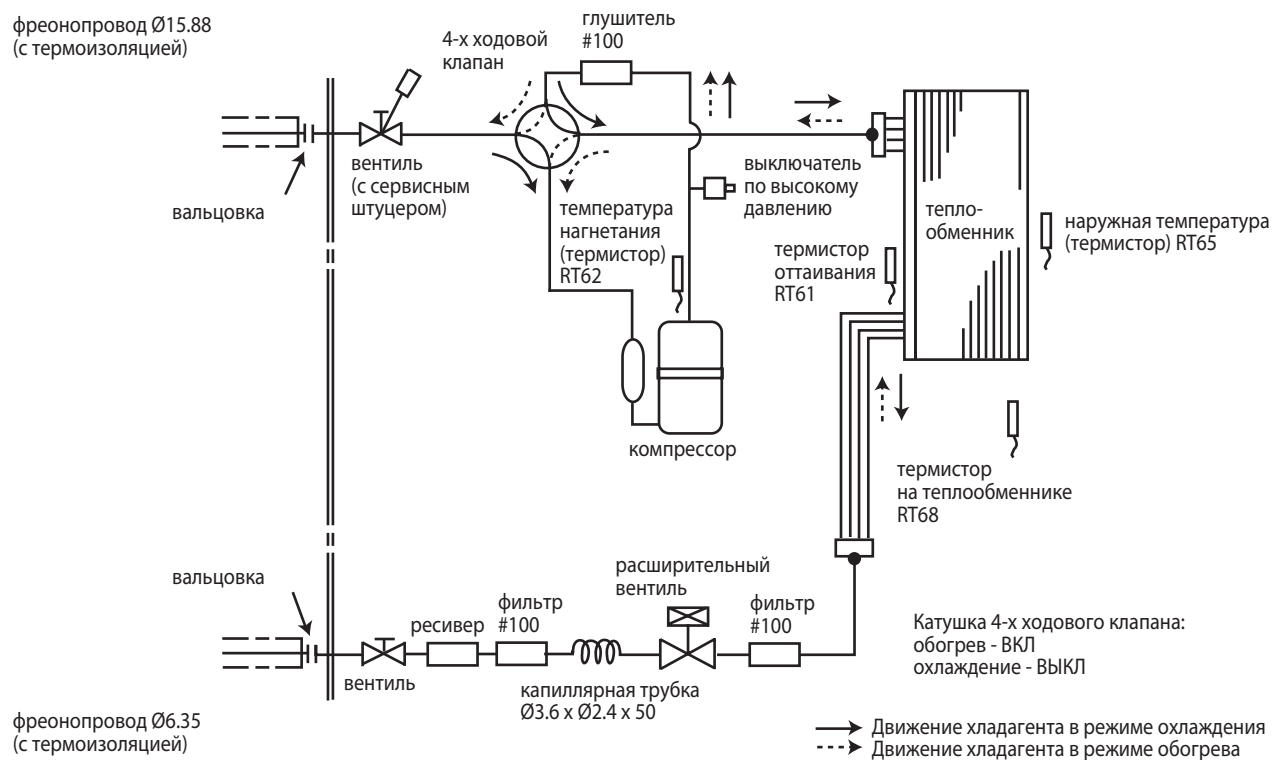

6. Гидравлическая схема

Технические данные Mr. Slim (R410A)

SUZ-KA71VA2.TH

единицы измерения: мм

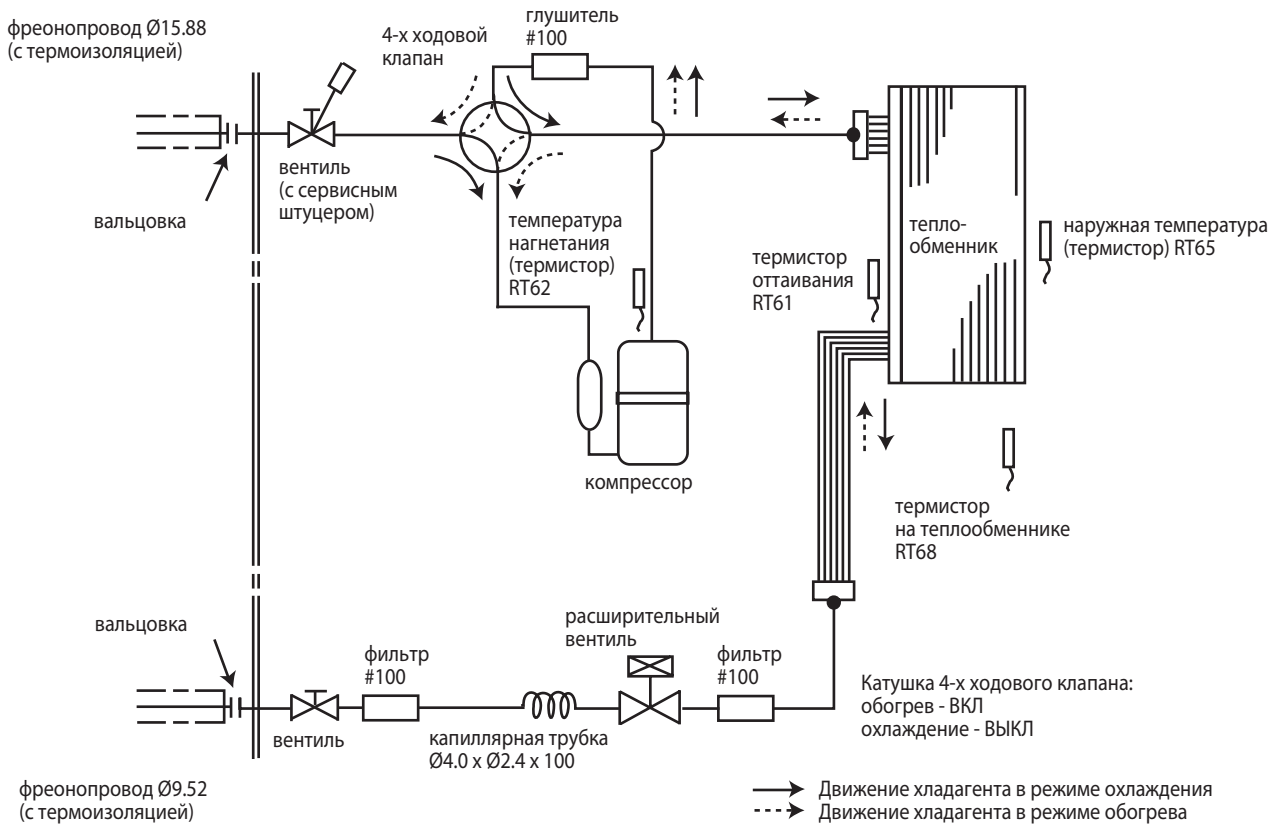

7. Длина магистрали и перепад высот

Технические данные Mr. Slim (R410A)

SUZ-KA25VA2.TH SUZ-KA35VA2.TH SUZ-KA50VA2.TH
SUZ-KA60VA2.TH SUZ-KA71VA2.TH

Максимальная длина фреопровода

Модель	Фреопровод, м		Фреопровод: наружный диаметр, мм	
	Максимальная длина, А	Макс. перепад высот, А	газ	жидкость
SUZ-KA25VA2.TH	20	12	9.52	6.35
SUZ-KA35VA2.TH				
SUZ-KA50VA2.TH	30	30 (MFZ-KA50VA-E4: 15 м)	12.7	
SUZ-KA60VA2.TH			15.88	
SUZ-KA71VA2.TH				9.52

Максимальный перепад высот

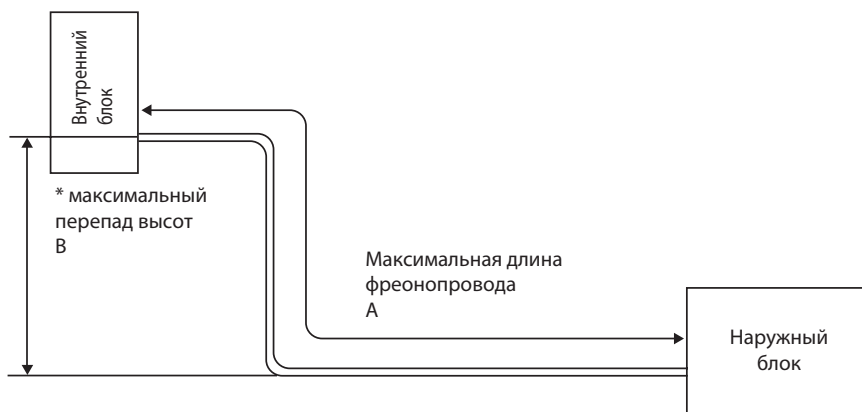

* Максимальный перепад высот не зависит от положения наружного блока относительно внутреннего.

Модель	Заводская заправка	Длина фреопровода (в одну сторону)											
		5 м	6 м	7 м	8 м	9 м	10 м	11 м	12 м	13 м	14 м	15 м	20 м
SUZ-KA25VA2.TH	800	0	0	0	90	120	150	180	210	240	270	300	450
SUZ-KA35VA2.TH	1 050	0	0	0	90	120	150	180	210	240	270	300	450

Формула : $X(r) = 30 \text{ (г/м)} \times (\text{длина фреопровода(м)} - 5 \text{ м})$

Модель	Заводская заправка	Длина фреопровода (в одну сторону)					
		7 м	10 м	15 м	20 м	25 м	30 м
SUZ-KA50VA2.TH	800	0	60	160	260	360	460
SUZ-KA60VA2.TH	1 050	0	60	160	260	360	460

Формула : $X(r) = 20 \text{ (г/м)} \times (\text{длина фреопровода(м)} - 7 \text{ м})$

Модель	Заводская заправка	Длина фреопровода (в одну сторону)					
		7 м	10 м	15 м	20 м	25 м	30 м
SUZ-KA71VA2.TH	800	0	165	440	715	990	1 265

Формула : $X(r) = 55 \text{ (г/м)} \times (\text{длина фреопровода(м)} - 7 \text{ м})$

SEZ-KD25VA/SUZ-KA25VA2.TH
 SEZ-KD35VA/SUZ-KA35VA2.TH
 SEZ-KD50VA/SUZ-KA50VA2.TH
 SEZ-KD60VA/SUZ-KA60VA2.TH
 SEZ-KD71VA/SUZ-KA71VA2.TH

Рабочие характеристики, указанные в спецификации, справедливы только для условий тестирования:

охлаждение: в помещении DB 27°C, WB 19°C, снаружи DB 35°C, WB 24°C

обогрев: в помещении DB 20°C, WB 15°C, снаружи DB 7°C, WB 6°C

длина магистрали 5 м

В этом разделе собрана информация, позволяющая уточнить рабочие характеристики при реальных условиях эксплуатации.

(1) Гарантированный диапазон напряжения питания:

230 ± 10% (207 ~ 253 В), 50 Гц

(2) Расход воздуха

Расход воздуха внутреннего блока должен быть максимальным.

(3) Основные измерения

- | | | |
|---|-------|--------------|
| (1) Температура воздуха, входящего во внутренний блок (по мокрому термометру): | °C WB | } охлаждение |
| (2) Температура воздуха, выходящего из внутреннего блока (по мокрому термометру): | °C WB | |
| (3) Температура воздуха, входящего в наружный блок (по сухому термометру): | °C DB | |
| (4) Потребляемая мощность: | W | } обогрев |
| (5) Температура воздуха, входящего во внутренний блок (по сухому термометру): | °C DB | |
| (6) Температура воздуха, входящего в наружный блок (по мокрому термометру): | °C WB | |
| (7) Потребляемая мощность: | W | |

Каждый из приведенных ниже графиков имеет вертикальную ось "Разность температур по сухому (по мокрому) термометру". В данном случае это означает разность соответствующих температур на входе и выходе внутреннего блока.

Как производить измерения

1. Следует установить как минимум два комплекта термометров, каждый из которых содержит сухой и мокрый, на входе воздуха во внутренний блок, и два комплекта - на выходе воздуха. Термометры должны быть установлены в точках с максимальной скоростью воздушного потока.
2. Аналогично установите два комплекта на входе воздуха в наружный блок. Следите, чтобы на термометры не попадали прямые солнечные лучи.
3. Проверьте, что воздушный фильтр внутреннего блока чистый.
4. Откройте окна и двери в помещении.
5. Нажмите кнопку TEST два раза для включения режима Охлаждение (Обогрев)
6. После стабилизации режима работы (около 15 минут) снимите показания термометров и рассчитайте соответствующие средние значения.
7. Через 10 минут после этого повторите измерения и убедитесь, что значения не изменились.

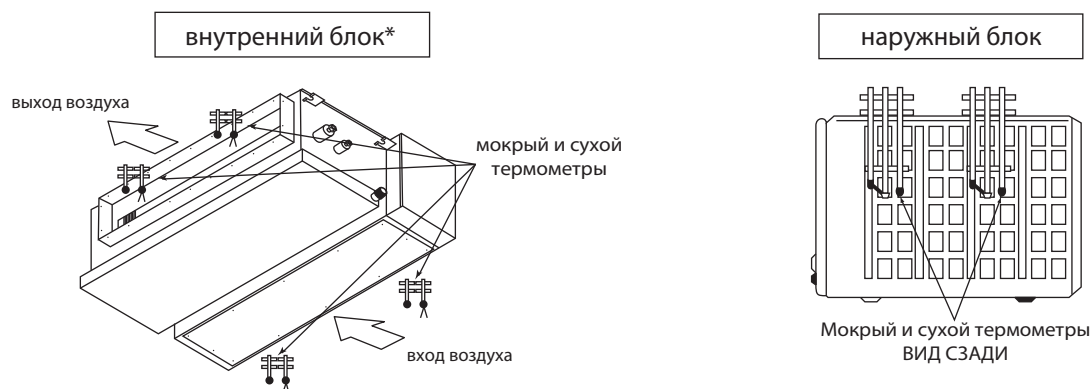

* на рисунке показаны модели SEZ-KD25, 35, 50, 60, 71VA

SUZ-KA25VA

Холодопроизводительность

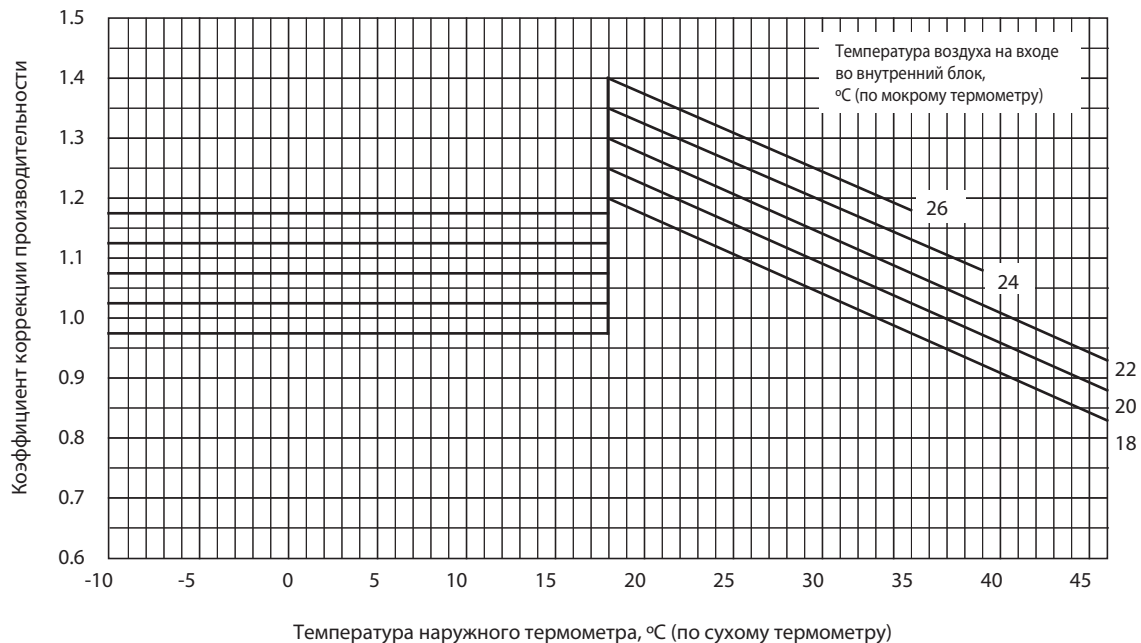

Потребляемая мощность (режим охлаждения)

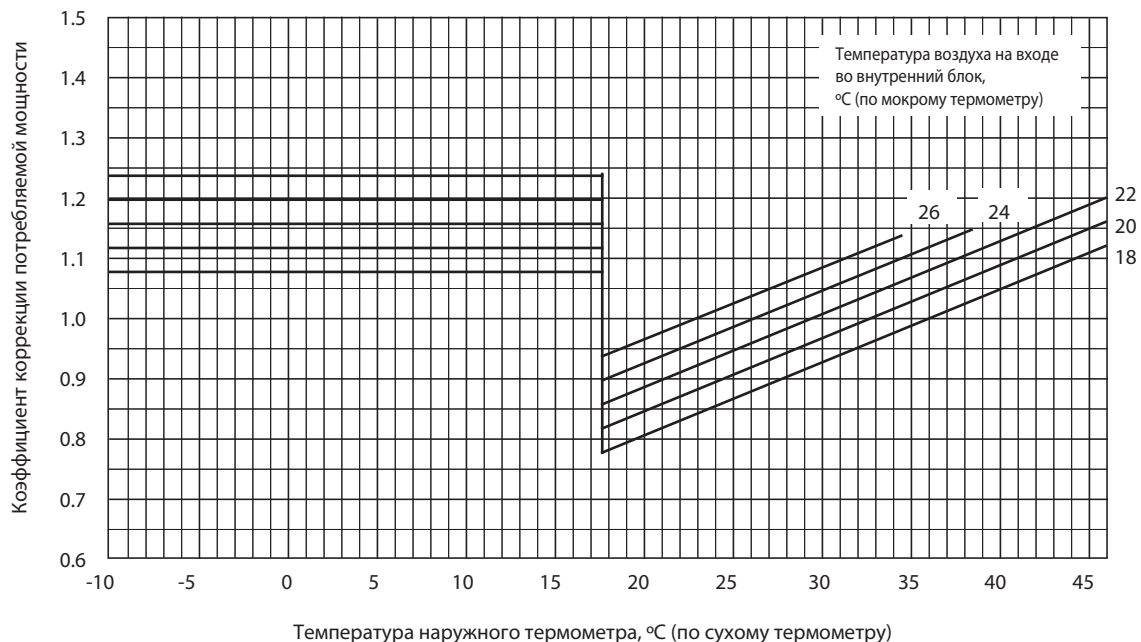

SUZ-KA35VA

Холодопроизводительность

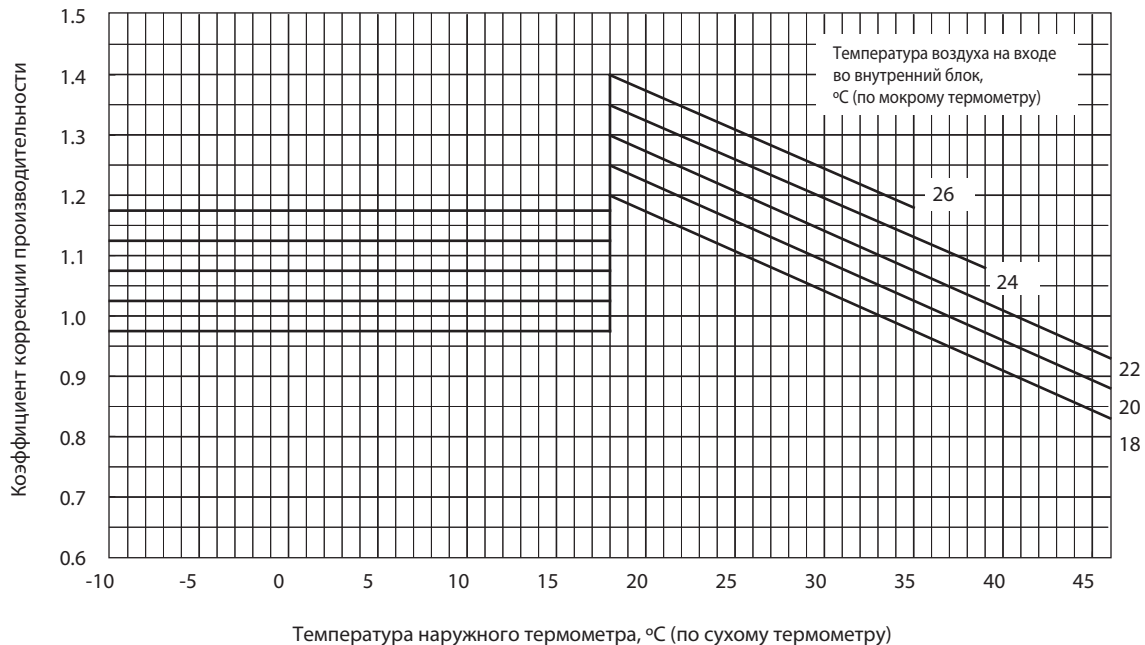

Потребляемая мощность (режим охлаждения)

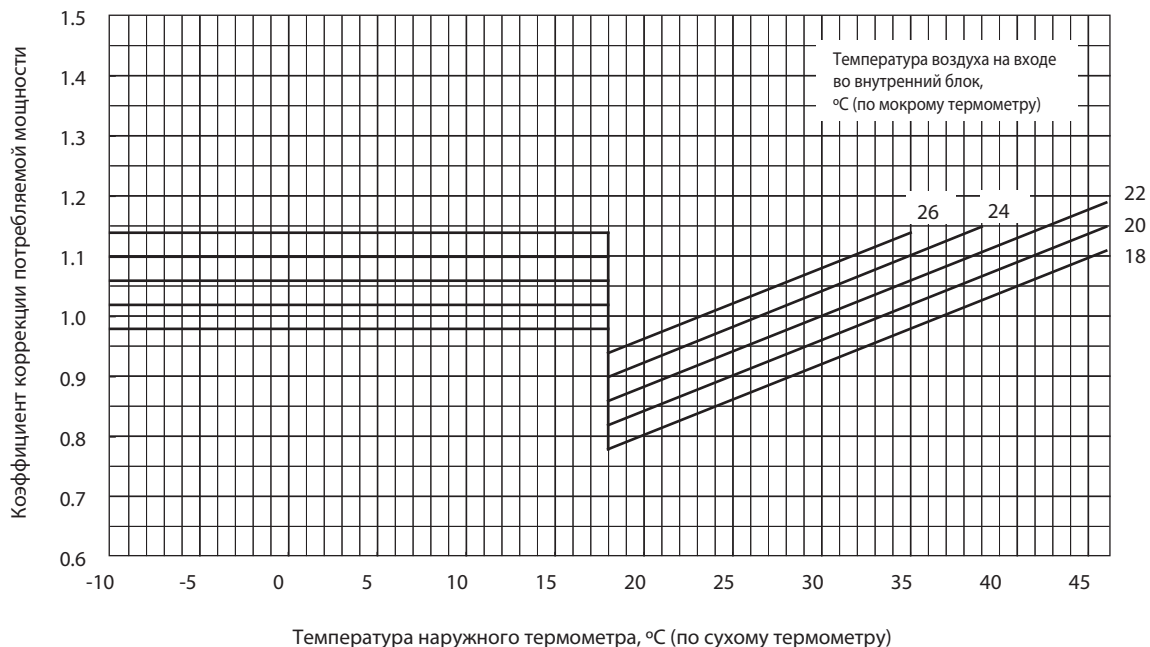

SUZ-KA50/60/71VA

Холодопроизводительность

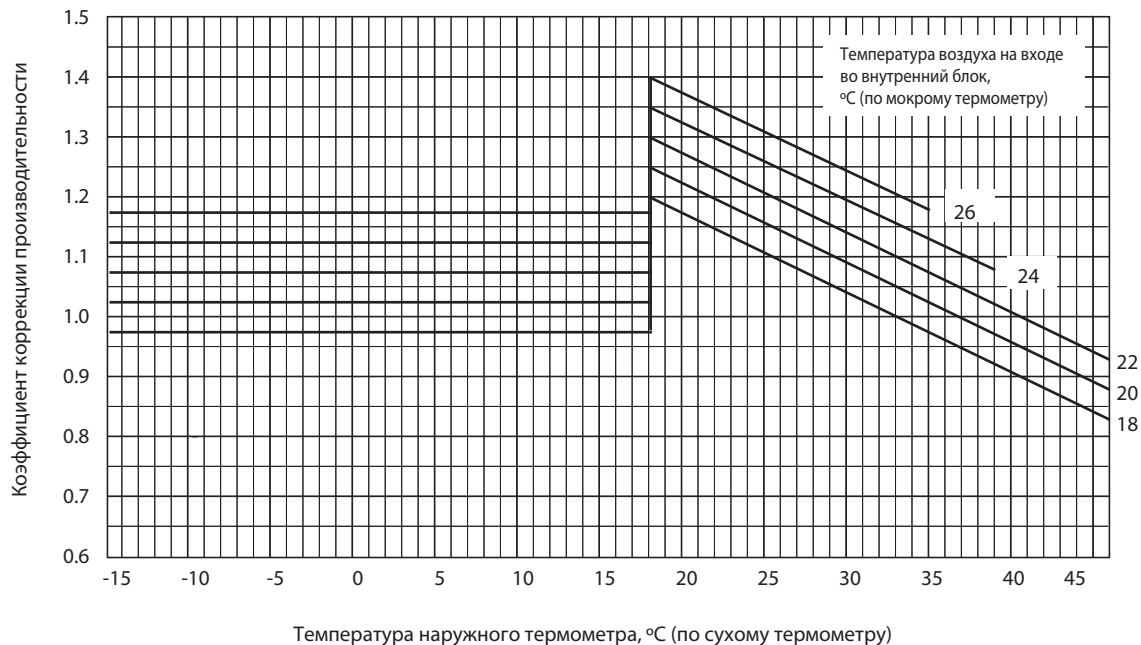

Потребляемая мощность (режим охлаждения)

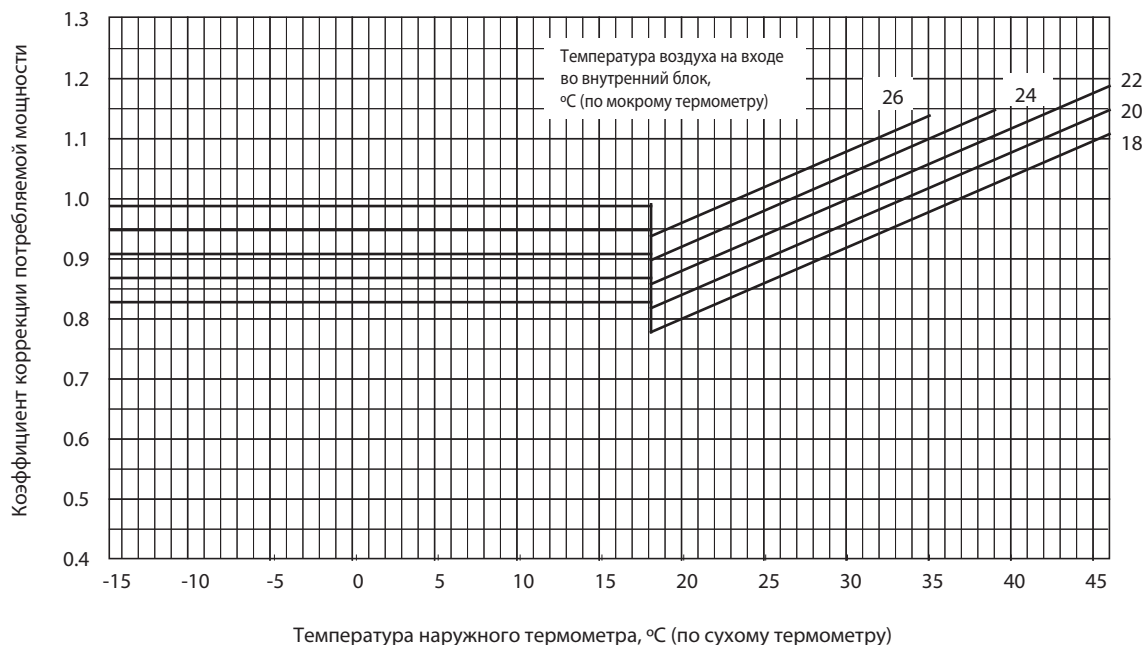

SUZ-KA25/35/50/60/71VA

Теплопроизводительность

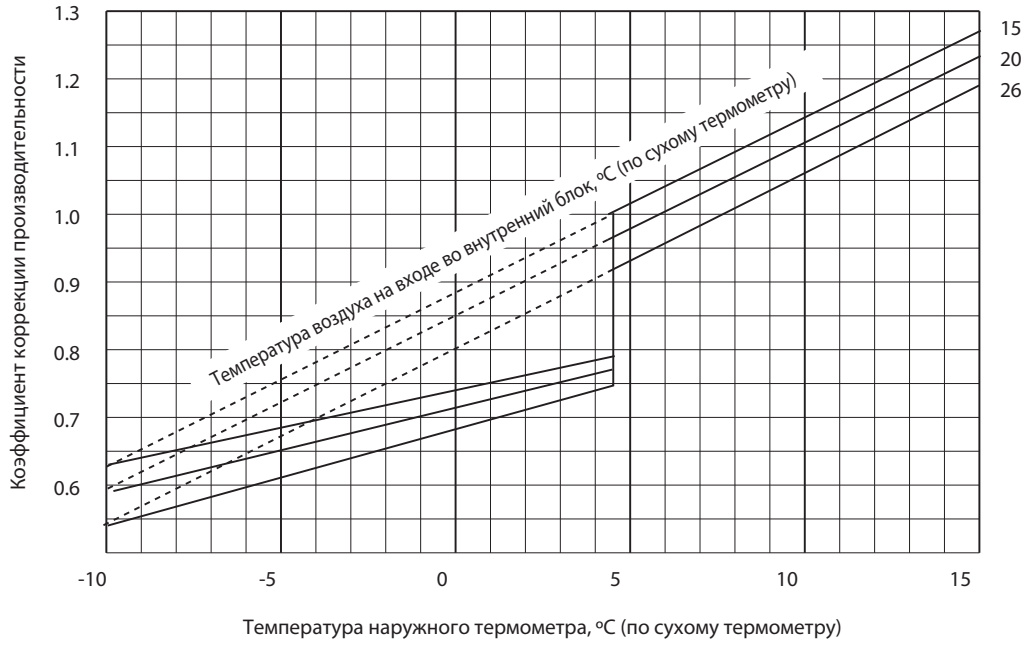

Потребляемая мощность (режим нагрева)

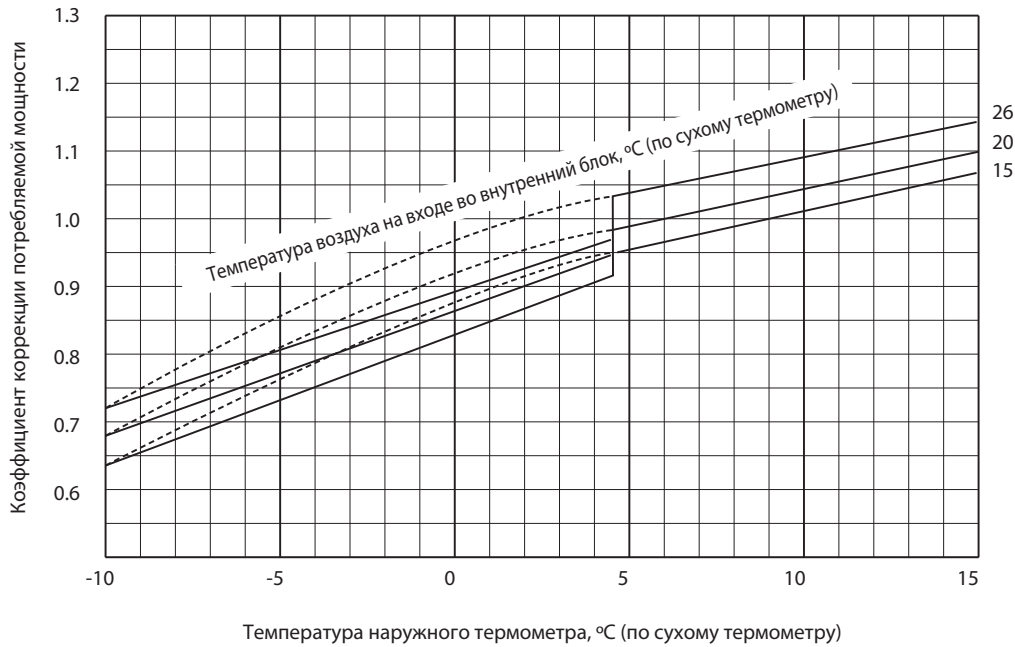

SUZ-KA25/35/50/60/71VA

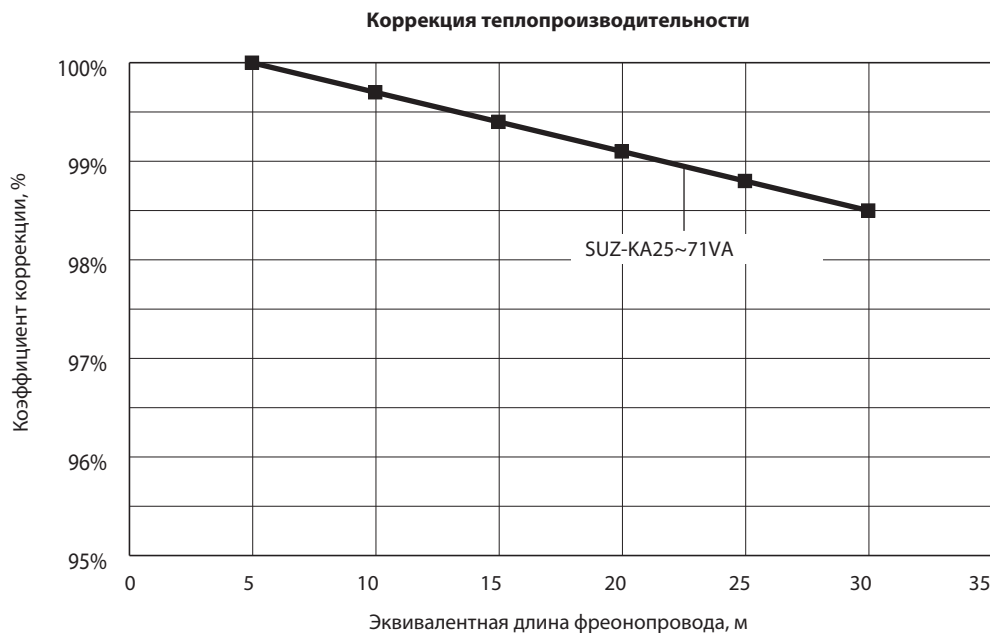
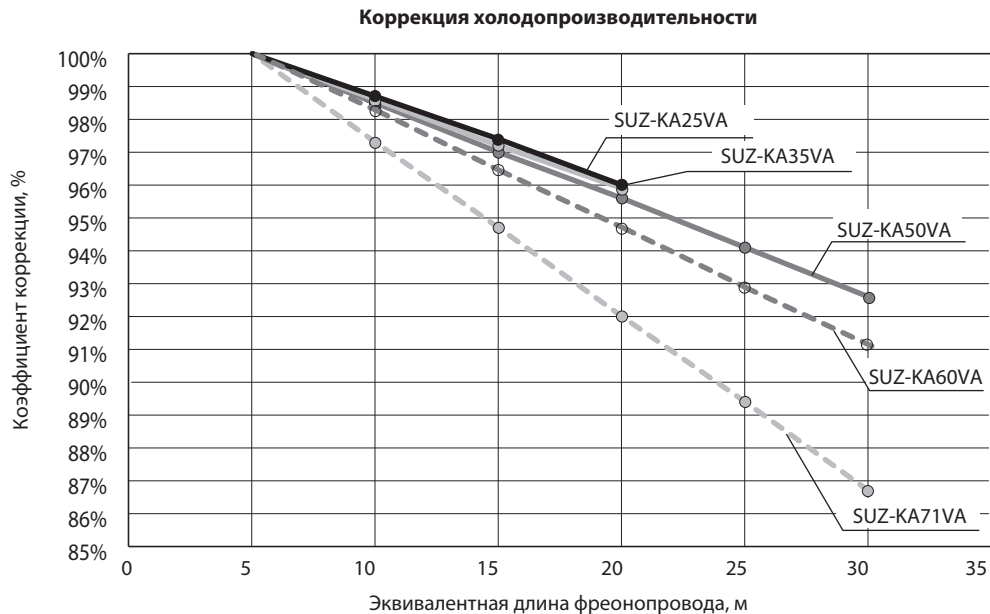

Эквивалентная длина фреонпроводов зависит от реальной длины трубопровода, а также от количества поворотов:

$$\text{Эквивалентная длина (м)} = \text{Реальная длина трубопровода} + (\text{Количество поворотов} \times 0,3 \text{ м})$$

9. Производительность

Технические данные Mr. Slim (R410A)

Холодопроизводительность SEZ-KD25VA(L) / SUZ-KA25VA (при номинальной частоте вращения компрессора)

Производительность: 2,5 кВт (коэффициент производительности по явной теплоте 0,80)

Потребляемая мощность: 778 Вт

в помещении		Наружная температура (°C DB)															
		21				25				27				30			
°C DB	°C WB	Q	SHC	SHF	INPUT	Q	SHC	SHF	INPUT	Q	SHC	SHF	INPUT	Q	SHC	SHF	INPUT
21	18	2,94	1,82	0,62	622	2,81	1,74	0,62	654	2,70	1,67	0,62	685	2,60	1,61	0,62	716
21	20	3,06	1,53	0,50	654	2,94	1,47	0,50	692	2,85	1,43	0,50	708	2,75	1,38	0,50	739
22	18	2,94	1,94	0,66	622	2,81	1,86	0,66	654	2,70	1,78	0,66	685	2,60	1,72	0,66	716
22	20	3,06	1,65	0,54	654	2,94	1,59	0,54	692	2,85	1,54	0,54	708	2,75	1,49	0,54	739
22	22	3,19	1,34	0,42	677	3,08	1,29	0,42	720	3,00	1,26	0,42	739	2,88	1,21	0,42	770
23	18	2,94	2,06	0,70	622	2,81	1,97	0,70	654	2,70	1,89	0,70	685	2,60	1,82	0,70	716
23	20	3,06	1,78	0,58	654	2,94	1,70	0,58	692	2,85	1,65	0,58	708	2,75	1,60	0,58	739
23	22	3,19	1,47	0,46	677	3,08	1,41	0,46	720	3,00	1,38	0,46	739	2,88	1,32	0,46	770
24	18	2,94	2,17	0,74	622	2,81	2,08	0,74	654	2,70	2,00	0,74	685	2,60	1,92	0,74	716
24	20	3,06	1,90	0,62	654	2,94	1,82	0,62	692	2,85	1,77	0,62	708	2,75	1,71	0,62	739
24	22	3,19	1,59	0,50	677	3,08	1,54	0,50	720	3,00	1,50	0,50	739	2,88	1,44	0,50	770
24	24	3,35	1,27	0,38	708	3,23	1,23	0,38	747	3,15	1,20	0,38	770	3,05	1,16	0,38	809
25	20	3,06	2,02	0,66	654	2,94	1,94	0,66	692	2,85	1,88	0,66	708	2,75	1,82	0,66	739
25	22	3,19	1,72	0,54	677	3,08	1,66	0,54	720	3,00	1,62	0,54	739	2,88	1,55	0,54	770
25	24	3,35	1,41	0,42	708	3,23	1,35	0,42	747	3,15	1,32	0,42	770	3,05	1,28	0,42	809
26	18	2,94	2,41	0,82	622	2,81	2,31	0,82	654	2,70	2,21	0,82	685	2,60	2,13	0,82	716
26	20	3,06	2,14	0,70	654	2,94	2,06	0,70	692	2,85	2,00	0,70	708	2,75	1,93	0,70	739
26	22	3,19	1,85	0,58	677	3,08	1,78	0,58	720	3,00	1,74	0,58	739	2,88	1,67	0,58	770
26	24	3,35	1,54	0,46	708	3,23	1,48	0,46	747	3,15	1,45	0,46	770	3,05	1,40	0,46	809
26	26	3,45	1,17	0,34	747	3,35	1,14	0,34	786	3,30	1,12	0,34	809	3,20	1,09	0,34	832
27	18	2,94	2,53	0,86	622	2,81	2,42	0,86	654	2,70	2,32	0,86	685	2,60	2,24	0,86	716
27	20	3,06	2,27	0,74	654	2,94	2,17	0,74	692	2,85	2,11	0,74	708	2,75	2,04	0,74	739
27	22	3,19	1,98	0,62	677	3,08	1,91	0,62	720	3,00	1,86	0,62	739	2,88	1,78	0,62	770
27	24	3,35	1,68	0,50	708	3,23	1,61	0,50	747	3,15	1,58	0,50	770	3,05	1,53	0,50	809
27	26	3,45	1,31	0,38	747	3,35	1,27	0,38	786	3,30	1,25	0,38	809	3,20	1,22	0,38	832
28	18	2,94	2,64	0,90	622	2,81	2,53	0,90	654	2,70	2,43	0,90	685	2,60	2,34	0,90	716
28	20	3,06	2,39	0,78	654	2,94	2,29	0,78	692	2,85	2,22	0,78	708	2,75	2,15	0,78	739
28	22	3,19	2,10	0,66	677	3,08	2,03	0,66	720	3,00	1,98	0,66	739	2,88	1,90	0,66	770
28	24	3,35	1,81	0,54	708	3,23	1,74	0,54	747	3,15	1,70	0,54	770	3,05	1,65	0,54	809
28	26	3,45	1,45	0,42	747	3,35	1,41	0,42	786	3,30	1,39	0,42	809	3,20	1,34	0,42	832
29	18	2,94	2,76	0,94	622	2,81	2,64	0,94	654	2,70	2,54	0,94	685	2,60	2,44	0,94	716
29	20	3,06	2,51	0,82	654	2,94	2,41	0,82	692	2,85	2,34	0,82	708	2,75	2,26	0,82	739
29	22	3,19	2,23	0,70	677	3,08	2,15	0,70	720	3,00	2,10	0,70	739	2,88	2,01	0,70	770
29	24	3,35	1,94	0,58	708	3,23	1,87	0,58	747	3,15	1,83	0,58	770	3,05	1,77	0,58	809
29	26	3,45	1,59	0,46	747	3,35	1,54	0,46	786	3,30	1,52	0,46	809	3,20	1,47	0,46	832
30	18	2,94	2,88	0,98	622	2,81	2,76	0,98	654	2,70	2,65	0,98	685	2,60	2,55	0,98	716
30	20	3,06	2,63	0,86	654	2,94	2,53	0,86	692	2,85	2,45	0,86	708	2,75	2,37	0,86	739
30	22	3,19	2,36	0,74	677	3,08	2,28	0,74	720	3,00	2,22	0,74	739	2,88	2,13	0,74	770
30	24	3,35	2,08	0,62	708	3,23	2,00	0,62	747	3,15	1,95	0,62	770	3,05	1,89	0,62	809
30	26	3,45	1,73	0,50	747	3,35	1,68	0,50	786	3,30	1,65	0,50	809	3,20	1,60	0,50	832
31	18	2,94	2,94	1,00	622	2,81	2,81	1,00	654	2,70	2,70	1,00	685	2,60	2,60	1,00	716
31	20	3,06	2,76	0,90	654	2,94	2,64	0,90	692	2,85	2,57	0,90	708	2,75	2,48	0,90	739
31	22	3,19	2,49	0,78	677	3,08	2,40	0,78	720	3,00	2,34	0,78	739	2,88	2,24	0,78	770
31	24	3,35	2,21	0,66	708	3,23	2,13	0,66	747	3,15	2,08	0,66	770	3,05	2,01	0,66	809
31	26	3,45	1,86	0,54	747	3,35	1,81	0,54	786	3,30	1,78	0,54	809	3,20	1,73	0,54	832
32	18	2,94	2,94	1,00	622	2,81	2,81	1,00	654	2,70	2,70	1,00	685	2,60	2,60	1,00	716
32	20	3,06	2,88	0,94	654	2,94	2,76	0,94	692	2,85	2,68	0,94	708	2,75	2,59	0,94	739
32	22	3,19	2,61	0,82	677	3,08	2,52	0,82	720	3,00	2,46	0,82	739	2,88	2,36	0,82	770
32	24	3,35	2,35	0,70	708	3,23	2,26	0,70	747	3,15	2,21	0,70	770	3,05	2,14	0,70	809
32	26	3,45	2,00	0,58	747	3,35	1,94	0,58	786	3,30	1,91	0,58	809	3,20	1,86	0,58	832

Примечания:

Q: Полная производительность (кВт)

INPUT: Потребляемая мощность (Вт)

SHC: Производительность по явной теплоте (кВт)

SHF: Коэфф. производительности по явной теплоте

DB: по сухому термометру

WB: по мокрому термометру

9. Производительность

Технические данные Mr. Slim (R410A)

Холодопроизводительность SEZ-KD25VA(L) / SUZ-KA25VA (при номинальной частоте вращения компрессора)

Производительность: 2,5 кВт (коэффициент производительности по явной теплоте 0,80)

Потребляемая мощность: 778 Вт

в помещении		Наружная температура (°C DB)											
		35				40				46			
°C DB	°C WB	Q	SHC	SHF	INPUT	Q	SHC	SHF	INPUT	Q	SHC	SHF	INPUT
21	18	2,45	1,52	0,62	762	2,25	1,40	0,62	809	2,08	1,29	0,62	840
21	20	2,58	1,29	0,50	794	2,40	1,20	0,50	832	2,23	1,11	0,50	879
22	18	2,45	1,62	0,66	762	2,25	1,49	0,66	809	2,08	1,37	0,66	840
22	20	2,58	1,39	0,54	794	2,40	1,30	0,54	832	2,23	1,20	0,54	879
22	22	2,73	1,14	0,42	825	2,55	1,07	0,42	871	2,38	1,00	0,42	902
23	18	2,45	1,72	0,70	762	2,25	1,58	0,70	809	2,08	1,45	0,70	840
23	20	2,58	1,49	0,58	794	2,40	1,39	0,58	832	2,23	1,29	0,58	879
23	22	2,73	1,25	0,46	825	2,55	1,17	0,46	871	2,38	1,09	0,46	934
24	18	2,45	1,81	0,74	762	2,25	1,67	0,74	809	2,08	1,54	0,74	840
24	20	2,58	1,60	0,62	794	2,40	1,49	0,62	832	2,23	1,38	0,62	879
24	22	2,73	1,36	0,50	825	2,55	1,28	0,50	871	2,38	1,19	0,50	902
24	24	2,88	1,09	0,38	856	2,70	1,03	0,38	895	2,55	0,97	0,38	934
25	20	2,58	1,70	0,66	794	2,40	1,58	0,66	832	2,23	1,47	0,66	879
25	22	2,73	1,47	0,54	825	2,55	1,38	0,54	871	2,38	1,28	0,54	902
25	24	2,88	1,21	0,42	856	2,70	1,13	0,42	895	2,55	1,07	0,42	934
26	18	2,45	2,01	0,82	762	2,25	1,85	0,82	809	2,08	1,70	0,82	840
26	20	2,58	1,80	0,70	794	2,40	1,68	0,70	832	2,23	1,56	0,70	879
26	22	2,73	1,58	0,58	825	2,55	1,48	0,58	871	2,38	1,38	0,58	902
26	24	2,88	1,32	0,46	856	2,70	1,24	0,46	895	2,55	1,17	0,46	934
26	26	3,03	1,03	0,34	887	2,85	0,97	0,34	926	2,68	0,91	0,34	965
27	18	2,45	2,11	0,86	762	2,25	1,94	0,86	809	2,08	1,78	0,86	840
27	20	2,58	1,91	0,74	794	2,40	1,78	0,74	832	2,23	1,65	0,74	879
27	22	2,73	1,69	0,62	825	2,55	1,58	0,62	871	2,38	1,47	0,62	902
27	24	2,88	1,44	0,50	856	2,70	1,35	0,50	895	2,55	1,28	0,50	934
27	26	3,03	1,15	0,38	887	2,85	1,08	0,38	926	2,68	1,02	0,38	965
28	18	2,45	2,21	0,90	762	2,25	2,03	0,90	809	2,08	1,87	0,90	840
28	20	2,58	2,01	0,78	794	2,40	1,87	0,78	832	2,23	1,74	0,78	879
28	22	2,73	1,80	0,66	825	2,55	1,68	0,66	871	2,38	1,57	0,66	902
28	24	2,88	1,55	0,54	856	2,70	1,46	0,54	895	2,55	1,38	0,54	934
28	26	3,03	1,27	0,42	887	2,85	1,20	0,42	926	2,68	1,12	0,42	965
29	18	2,45	2,30	0,94	762	2,25	2,12	0,94	809	2,08	1,95	0,94	840
29	20	2,58	2,11	0,82	794	2,40	1,97	0,82	832	2,23	1,82	0,82	879
29	22	2,73	1,91	0,70	825	2,55	1,79	0,70	871	2,38	1,66	0,70	902
29	24	2,88	1,67	0,58	856	2,70	1,57	0,58	895	2,55	1,48	0,58	934
29	26	3,03	1,39	0,46	887	2,85	1,31	0,46	926	2,68	1,23	0,46	965
30	18	2,45	2,40	0,98	762	2,25	2,21	0,98	809	2,08	2,03	0,98	840
30	20	2,58	2,21	0,86	794	2,40	2,06	0,86	832	2,23	1,91	0,86	879
30	22	2,73	2,02	0,74	825	2,55	1,89	0,74	871	2,38	1,76	0,74	902
30	24	2,88	1,78	0,62	856	2,70	1,67	0,62	895	2,55	1,58	0,62	934
30	26	3,03	1,51	0,50	887	2,85	1,43	0,50	926	2,68	1,34	0,50	965
31	18	2,45	2,45	1,00	762	2,25	2,25	1,00	809	2,08	2,08	1,00	840
31	20	2,58	2,32	0,90	794	2,40	2,16	0,90	832	2,23	2,00	0,90	879
31	22	2,73	2,13	0,78	825	2,55	1,99	0,78	871	2,38	1,85	0,78	902
31	24	2,88	1,90	0,66	856	2,70	1,78	0,66	895	2,55	1,68	0,66	934
31	26	3,03	1,63	0,54	887	2,85	1,54	0,54	926	2,68	1,44	0,54	965
32	18	2,45	2,45	1,00	762	2,25	2,25	1,00	809	2,08	2,08	1,00	840
32	20	2,58	2,42	0,94	794	2,40	2,26	0,94	832	2,23	2,09	0,94	879
32	22	2,73	2,23	0,82	825	2,55	2,09	0,82	871	2,38	1,95	0,82	902
32	24	2,88	2,01	0,70	856	2,70	1,89	0,70	895	2,55	1,79	0,70	934
32	26	3,03	1,75	0,58	887	2,85	1,65	0,58	926	2,68	1,55	0,58	965

Примечания:

Q: Полная производительность (кВт)

INPUT: Потребляемая мощность (Вт)

SHC: Производительность по явной теплоте (кВт)

SHF: Коэфф. производительности по явной теплоте

DB: по сухому термометру

WB: по мокрому термометру

9. Производительность

Технические данные Mr. Slim (R410A)

Холодопроизводительность SEZ-KD35VA(L) / SUZ-KA35VA (при номинальной частоте вращения компрессора)

Производительность: 3,5 кВт (коэффициент производительности по явной теплоте 0,78)

Потребляемая мощность: 1090 Вт

в помещении		Наружная температура (°C DB)															
		21				25				27				30			
°C DB	°C WB	Q	SHC	SHF	INPUT	Q	SHC	SHF	INPUT	Q	SHC	SHF	INPUT	Q	SHC	SHF	INPUT
21	18	4,11	2,47	0,60	872	3,94	2,36	0,60	916	3,78	2,27	0,60	959	3,64	2,18	0,60	1003
21	20	4,29	2,06	0,48	916	4,11	1,97	0,48	970	3,99	1,92	0,48	992	3,85	1,85	0,48	1036
22	18	4,11	2,63	0,64	872	3,94	2,52	0,64	916	3,78	2,42	0,64	959	3,64	2,33	0,64	1003
22	20	4,29	2,23	0,52	916	4,11	2,14	0,52	970	3,99	2,07	0,52	992	3,85	2,00	0,52	1036
22	22	4,46	1,79	0,40	948	4,31	1,72	0,40	1008	4,20	1,68	0,40	1036	4,03	1,61	0,40	1079
23	18	4,11	2,80	0,68	872	3,94	2,68	0,68	916	3,78	2,57	0,68	959	3,64	2,48	0,68	1003
23	20	4,29	2,40	0,56	916	4,11	2,30	0,56	970	3,99	2,23	0,56	992	3,85	2,16	0,56	1036
23	22	4,46	1,96	0,44	948	4,31	1,89	0,44	1008	4,20	1,85	0,44	1036	4,03	1,77	0,44	1079
24	18	4,11	2,96	0,72	872	3,94	2,84	0,72	916	3,78	2,72	0,72	959	3,64	2,62	0,72	1003
24	20	4,29	2,57	0,60	916	4,11	2,47	0,60	970	3,99	2,39	0,60	992	3,85	2,31	0,60	1036
24	22	4,46	2,14	0,48	948	4,31	2,07	0,48	1008	4,20	2,02	0,48	1036	4,03	1,93	0,48	1079
24	24	4,69	1,69	0,36	992	4,52	1,63	0,36	1046	4,41	1,59	0,36	1079	4,27	1,54	0,36	1134
25	20	4,29	2,74	0,64	916	4,11	2,63	0,64	970	3,99	2,55	0,64	992	3,85	2,46	0,64	1036
25	22	4,46	2,32	0,52	948	4,31	2,24	0,52	1008	4,20	2,18	0,52	1036	4,03	2,09	0,52	1079
25	24	4,69	1,88	0,40	992	4,52	1,81	0,40	1046	4,41	1,76	0,40	1079	4,27	1,71	0,40	1134
26	18	4,11	3,29	0,80	872	3,94	3,15	0,80	916	3,78	3,02	0,80	959	3,64	2,91	0,80	1003
26	20	4,29	2,92	0,68	916	4,11	2,80	0,68	970	3,99	2,71	0,68	992	3,85	2,62	0,68	1036
26	22	4,46	2,50	0,56	948	4,31	2,41	0,56	1008	4,20	2,35	0,56	1036	4,03	2,25	0,56	1079
26	24	4,69	2,06	0,44	992	4,52	1,99	0,44	1046	4,41	1,94	0,44	1079	4,27	1,88	0,44	1134
26	26	4,83	1,55	0,32	1046	4,69	1,50	0,32	1101	4,62	1,48	0,32	1134	4,48	1,43	0,32	1166
27	18	4,11	3,45	0,84	872	3,94	3,31	0,84	916	3,78	3,18	0,84	959	3,64	3,06	0,84	1003
27	20	4,29	3,09	0,72	916	4,11	2,96	0,72	970	3,99	2,87	0,72	992	3,85	2,77	0,72	1036
27	22	4,46	2,68	0,60	948	4,31	2,58	0,60	1008	4,20	2,52	0,60	1036	4,03	2,42	0,60	1079
27	24	4,69	2,25	0,48	992	4,52	2,17	0,48	1046	4,41	2,12	0,48	1079	4,27	2,05	0,48	1134
27	26	4,83	1,74	0,36	1046	4,69	1,69	0,36	1101	4,62	1,66	0,36	1134	4,48	1,61	0,36	1166
28	18	4,11	3,62	0,88	872	3,94	3,47	0,88	916	3,78	3,33	0,88	959	3,64	3,20	0,88	1003
28	20	4,29	3,26	0,76	916	4,11	3,13	0,76	970	3,99	3,03	0,76	992	3,85	2,93	0,76	1036
28	22	4,46	2,86	0,64	948	4,31	2,76	0,64	1008	4,20	2,69	0,64	1036	4,03	2,58	0,64	1079
28	24	4,69	2,44	0,52	992	4,52	2,35	0,52	1046	4,41	2,29	0,52	1079	4,27	2,22	0,52	1134
28	26	4,83	1,93	0,40	1046	4,69	1,88	0,40	1101	4,62	1,85	0,40	1134	4,48	1,79	0,40	1166
29	18	4,11	3,78	0,92	872	3,94	3,62	0,92	916	3,78	3,48	0,92	959	3,64	3,35	0,92	1003
29	20	4,29	3,43	0,80	916	4,11	3,29	0,80	970	3,99	3,19	0,80	992	3,85	3,08	0,80	1036
29	22	4,46	3,03	0,68	948	4,31	2,93	0,68	1008	4,20	2,86	0,68	1036	4,03	2,74	0,68	1079
29	24	4,69	2,63	0,56	992	4,52	2,53	0,56	1046	4,41	2,47	0,56	1079	4,27	2,39	0,56	1134
29	26	4,83	2,13	0,44	1046	4,69	2,06	0,44	1101	4,62	2,03	0,44	1134	4,48	1,97	0,44	1166
30	18	4,11	3,95	0,96	872	3,94	3,78	0,96	916	3,78	3,63	0,96	959	3,64	3,49	0,96	1003
30	20	4,29	3,60	0,84	916	4,11	3,45	0,84	970	3,99	3,35	0,84	992	3,85	3,23	0,84	1036
30	22	4,46	3,21	0,72	948	4,31	3,10	0,72	1008	4,20	3,02	0,72	1036	4,03	2,90	0,72	1079
30	24	4,69	2,81	0,60	992	4,52	2,71	0,60	1046	4,41	2,65	0,60	1079	4,27	2,56	0,60	1134
30	26	4,83	2,32	0,48	1046	4,69	2,25	0,48	1101	4,62	2,22	0,48	1134	4,48	2,15	0,48	1166
31	18	4,11	4,11	1,00	872	3,94	3,94	1,00	916	3,78	3,78	1,00	959	3,64	3,64	1,00	1003
31	20	4,29	3,77	0,88	916	4,11	3,62	0,88	970	3,99	3,51	0,88	992	3,85	3,39	0,88	1036
31	22	4,46	3,39	0,76	948	4,31	3,27	0,76	1008	4,20	3,19	0,76	1036	4,03	3,06	0,76	1079
31	24	4,69	3,00	0,64	992	4,52	2,89	0,64	1046	4,41	2,82	0,64	1079	4,27	2,73	0,64	1134
31	26	4,83	2,51	0,52	1046	4,69	2,44	0,52	1101	4,62	2,40	0,52	1134	4,48	2,33	0,52	1166
32	18	4,11	4,11	1,00	872	3,94	3,94	1,00	916	3,78	3,78	1,00	959	3,64	3,64	1,00	1003
32	20	4,29	3,94	0,92	916	4,11	3,78	0,92	970	3,99	3,67	0,92	992	3,85	3,54	0,92	1036
32	22	4,46	3,57	0,80	948	4,31	3,44	0,80	1008	4,20	3,36	0,80	1036	4,03	3,22	0,80	1079
32	24	4,69	3,19	0,68	992	4,52	3,07	0,68	1046	4,41	3,00	0,68	1079	4,27	2,90	0,68	1134
32	26	4,83	2,70	0,56	1046	4,69	2,63	0,56	1101	4,62	2,59	0,56	1134	4,48	2,51	0,56	1166

Примечания:

Q: Полная производительность (кВт)

INPUT: Потребляемая мощность (Вт)

SHC: Производительность по явной теплоте (кВт)

SHF: Коэфф. производительности по явной теплоте

DB: по сухому термометру

WB: по мокрому термометру

9. Производительность

Технические данные Mr. Slim (R410A)

Холодопроизводительность SEZ-KD35VA(L) / SUZ-KA35VA (при номинальной частоте вращения компрессора)

Производительность: 3,5 кВт (коэффициент производительности по явной теплоте 0,78)

Потребляемая мощность: 1090 Вт

в помещении		Наружная температура (°C DB)											
		35				40				46			
°C DB	°C WB	Q	SHC	SHF	INPUT	Q	SHC	SHF	INPUT	Q	SHC	SHF	INPUT
21	18	3,43	2,06	0,60	1068	3,15	1,89	0,60	1134	2,91	1,74	0,60	1177
21	20	3,61	1,73	0,48	1112	3,36	1,61	0,48	1166	3,12	1,50	0,48	1232
22	18	3,43	2,20	0,64	1068	3,15	2,02	0,64	1134	2,91	1,86	0,64	1177
22	20	3,61	1,87	0,52	1112	3,36	1,75	0,52	1166	3,12	1,62	0,52	1232
22	22	3,82	1,53	0,40	1155	3,57	1,43	0,40	1221	3,33	1,33	0,40	1264
23	18	3,43	2,33	0,68	1068	3,15	2,14	0,68	1134	2,91	1,98	0,68	1177
23	20	3,61	2,02	0,56	1112	3,36	1,88	0,56	1166	3,12	1,74	0,56	1232
23	22	3,82	1,68	0,44	1155	3,57	1,57	0,44	1221	3,33	1,46	0,44	1264
24	18	3,43	2,47	0,72	1068	3,15	2,27	0,72	1134	2,91	2,09	0,72	1177
24	20	3,61	2,16	0,60	1112	3,36	2,02	0,60	1166	3,12	1,87	0,60	1232
24	22	3,82	1,83	0,48	1155	3,57	1,71	0,48	1221	3,33	1,60	0,48	1264
24	24	4,03	1,45	0,36	1199	3,78	1,36	0,36	1254	3,57	1,29	0,36	1308
25	20	3,61	2,31	0,64	1112	3,36	2,15	0,64	1166	3,12	1,99	0,64	1232
25	22	3,82	1,98	0,52	1155	3,57	1,86	0,52	1221	3,33	1,73	0,52	1264
25	24	4,03	1,61	0,40	1199	3,78	1,51	0,40	1254	3,57	1,43	0,40	1308
26	18	3,43	2,74	0,80	1068	3,15	2,52	0,80	1134	2,91	2,32	0,80	1177
26	20	3,61	2,45	0,68	1112	3,36	2,28	0,68	1166	3,12	2,12	0,68	1232
26	22	3,82	2,14	0,56	1155	3,57	2,00	0,56	1221	3,33	1,86	0,56	1264
26	24	4,03	1,77	0,44	1199	3,78	1,66	0,44	1254	3,57	1,57	0,44	1308
26	26	4,24	1,36	0,32	1243	3,99	1,28	0,32	1297	3,75	1,20	0,32	1352
27	18	3,43	2,88	0,84	1068	3,15	2,65	0,84	1134	2,91	2,44	0,84	1177
27	20	3,61	2,60	0,72	1112	3,36	2,42	0,72	1166	3,12	2,24	0,72	1232
27	22	3,82	2,29	0,60	1155	3,57	2,14	0,60	1221	3,33	2,00	0,60	1264
27	24	4,03	1,93	0,48	1199	3,78	1,81	0,48	1254	3,57	1,71	0,48	1308
27	26	4,24	1,52	0,36	1243	3,99	1,44	0,36	1297	3,75	1,35	0,36	1352
28	18	3,43	3,02	0,88	1068	3,15	2,77	0,88	1134	2,91	2,56	0,88	1177
28	20	3,61	2,74	0,76	1112	3,36	2,55	0,76	1166	3,12	2,37	0,76	1232
28	22	3,82	2,44	0,64	1155	3,57	2,28	0,64	1221	3,33	2,13	0,64	1264
28	24	4,03	2,09	0,52	1199	3,78	1,97	0,52	1254	3,57	1,86	0,52	1308
28	26	4,24	1,69	0,40	1243	3,99	1,60	0,40	1297	3,75	1,50	0,40	1352
29	18	3,43	3,16	0,92	1068	3,15	2,90	0,92	1134	2,91	2,67	0,92	1177
29	20	3,61	2,88	0,80	1112	3,36	2,69	0,80	1166	3,12	2,49	0,80	1232
29	22	3,82	2,59	0,68	1155	3,57	2,43	0,68	1221	3,33	2,26	0,68	1264
29	24	4,03	2,25	0,56	1199	3,78	2,12	0,56	1254	3,57	2,00	0,56	1308
29	26	4,24	1,86	0,44	1243	3,99	1,76	0,44	1297	3,75	1,65	0,44	1352
30	18	3,43	3,29	0,96	1068	3,15	3,02	0,96	1134	2,91	2,79	0,96	1177
30	20	3,61	3,03	0,84	1112	3,36	2,82	0,84	1166	3,12	2,62	0,84	1232
30	22	3,82	2,75	0,72	1155	3,57	2,57	0,72	1221	3,33	2,39	0,72	1264
30	24	4,03	2,42	0,60	1199	3,78	2,27	0,60	1254	3,57	2,14	0,60	1308
30	26	4,24	2,03	0,48	1243	3,99	1,92	0,48	1297	3,75	1,80	0,48	1352
31	18	3,43	3,43	1,00	1068	3,15	3,15	1,00	1134	2,91	2,91	1,00	1177
31	20	3,61	3,17	0,88	1112	3,36	2,96	0,88	1166	3,12	2,74	0,88	1232
31	22	3,82	2,90	0,76	1155	3,57	2,71	0,76	1221	3,33	2,53	0,76	1264
31	24	4,03	2,58	0,64	1199	3,78	2,42	0,64	1254	3,57	2,28	0,64	1308
31	26	4,24	2,20	0,52	1243	3,99	2,07	0,52	1297	3,75	1,95	0,52	1352
32	18	3,43	3,43	1,00	1068	3,15	3,15	1,00	1134	2,91	2,91	1,00	1177
32	20	3,61	3,32	0,92	1112	3,36	3,09	0,92	1166	3,12	2,87	0,92	1232
32	22	3,82	3,05	0,80	1155	3,57	2,86	0,80	1221	3,33	2,66	0,80	1264
32	24	4,03	2,74	0,68	1199	3,78	2,57	0,68	1254	3,57	2,43	0,68	1308
32	26	4,24	2,37	0,56	1243	3,99	2,23	0,56	1297	3,75	2,10	0,56	1352

Примечания:

Q: Полная производительность (кВт)

INPUT: Потребляемая мощность (Вт)

SHC: Производительность по явной теплоте (кВт)

SHF: Коэфф. производительности по явной теплоте

DB: по сухому термометру

WB: по мокрому термометру

Холодопроизводительность SEZ-KD50VA(L) / SUZ-KA50VA (при номинальной частоте вращения компрессора)

Производительность: 5,0 кВт (коэффициент производительности по явной теплоте 0,76)

Потребляемая мощность: 1780 Вт

в помещении		Наружная температура (°C DB)															
		21				25				27				30			
°C DB	°C WB	Q	SHC	SHF	INPUT	Q	SHC	SHF	INPUT	Q	SHC	SHF	INPUT	Q	SHC	SHF	INPUT
21	18	5,88	3,41	0,58	1424	5,63	3,26	0,58	1495	5,40	3,13	0,58	1566	5,20	3,02	0,58	1638
21	20	6,13	2,82	0,46	1495	5,88	2,70	0,46	1584	5,70	2,62	0,46	1620	5,50	2,53	0,46	1691
22	18	5,88	3,64	0,62	1424	5,63	3,49	0,62	1495	5,40	3,35	0,62	1566	5,20	3,22	0,62	1638
22	20	6,13	3,06	0,50	1495	5,88	2,94	0,50	1584	5,70	2,85	0,50	1620	5,50	2,75	0,50	1691
22	22	6,38	2,42	0,38	1549	6,15	2,34	0,38	1647	6,00	2,28	0,38	1691	5,75	2,19	0,38	1762
23	18	5,88	3,88	0,66	1424	5,63	3,71	0,66	1495	5,40	3,56	0,66	1566	5,20	3,43	0,66	1638
23	20	6,13	3,31	0,54	1495	5,88	3,17	0,54	1584	5,70	3,08	0,54	1620	5,50	2,97	0,54	1691
23	22	6,38	2,68	0,42	1549	6,15	2,58	0,42	1647	6,00	2,52	0,42	1691	5,75	2,42	0,42	1762
24	18	5,88	4,11	0,70	1424	5,63	3,94	0,70	1495	5,40	3,78	0,70	1566	5,20	3,64	0,70	1638
24	20	6,13	3,55	0,58	1495	5,88	3,41	0,58	1584	5,70	3,31	0,58	1620	5,50	3,19	0,58	1691
24	22	6,38	2,93	0,46	1549	6,15	2,83	0,46	1647	6,00	2,76	0,46	1691	5,75	2,65	0,46	1762
24	24	6,70	2,28	0,34	1620	6,45	2,19	0,34	1709	6,30	2,14	0,34	1762	6,10	2,07	0,34	1851
25	20	6,13	3,80	0,62	1495	5,88	3,64	0,62	1584	5,70	3,53	0,62	1620	5,50	3,41	0,62	1691
25	22	6,38	3,19	0,50	1549	6,15	3,08	0,50	1647	6,00	3,00	0,50	1691	5,75	2,88	0,50	1762
25	24	6,70	2,55	0,38	1620	6,45	2,45	0,38	1709	6,30	2,39	0,38	1762	6,10	2,32	0,38	1851
26	18	5,88	4,58	0,78	1424	5,63	4,39	0,78	1495	5,40	4,21	0,78	1566	5,20	4,06	0,78	1638
26	20	6,13	4,04	0,66	1495	5,88	3,88	0,66	1584	5,70	3,76	0,66	1620	5,50	3,63	0,66	1691
26	22	6,38	3,44	0,54	1549	6,15	3,32	0,54	1647	6,00	3,24	0,54	1691	5,75	3,11	0,54	1762
26	24	6,70	2,81	0,42	1620	6,45	2,71	0,42	1709	6,30	2,65	0,42	1762	6,10	2,56	0,42	1851
26	26	6,90	2,07	0,30	1709	6,70	2,01	0,30	1798	6,60	1,98	0,30	1851	6,40	1,92	0,30	1905
27	18	5,88	4,82	0,82	1424	5,63	4,61	0,82	1495	5,40	4,43	0,82	1566	5,20	4,26	0,82	1638
27	20	6,13	4,29	0,70	1495	5,88	4,11	0,70	1584	5,70	3,99	0,70	1620	5,50	3,85	0,70	1691
27	22	6,38	3,70	0,58	1549	6,15	3,57	0,58	1647	6,00	3,48	0,58	1691	5,75	3,34	0,58	1762
27	24	6,70	3,08	0,46	1620	6,45	2,97	0,46	1709	6,30	2,90	0,46	1762	6,10	2,81	0,46	1851
27	26	6,90	2,35	0,34	1709	6,70	2,28	0,34	1798	6,60	2,24	0,34	1851	6,40	2,18	0,34	1905
28	18	5,88	5,05	0,86	1424	5,63	4,84	0,86	1495	5,40	4,64	0,86	1566	5,20	4,47	0,86	1638
28	20	6,13	4,53	0,74	1495	5,88	4,35	0,74	1584	5,70	4,22	0,74	1620	5,50	4,07	0,74	1691
28	22	6,38	3,95	0,62	1549	6,15	3,81	0,62	1647	6,00	3,72	0,62	1691	5,75	3,57	0,62	1762
28	24	6,70	3,35	0,50	1620	6,45	3,23	0,50	1709	6,30	3,15	0,50	1762	6,10	3,05	0,50	1851
28	26	6,90	2,62	0,38	1709	6,70	2,55	0,38	1798	6,60	2,51	0,38	1851	6,40	2,43	0,38	1905
29	18	5,88	5,29	0,90	1424	5,63	5,06	0,90	1495	5,40	4,86	0,90	1566	5,20	4,68	0,90	1638
29	20	6,13	4,78	0,78	1495	5,88	4,58	0,78	1584	5,70	4,45	0,78	1620	5,50	4,29	0,78	1691
29	22	6,38	4,21	0,66	1549	6,15	4,06	0,66	1647	6,00	3,96	0,66	1691	5,75	3,80	0,66	1762
29	24	6,70	3,62	0,54	1620	6,45	3,48	0,54	1709	6,30	3,40	0,54	1762	6,10	3,29	0,54	1851
29	26	6,90	2,90	0,42	1709	6,70	2,81	0,42	1798	6,60	2,77	0,42	1851	6,40	2,69	0,42	1905
30	18	5,88	5,52	0,94	1424	5,63	5,29	0,94	1495	5,40	5,08	0,94	1566	5,20	4,89	0,94	1638
30	20	6,13	5,02	0,82	1495	5,88	4,82	0,82	1584	5,70	4,67	0,82	1620	5,50	4,51	0,82	1691
30	22	6,38	4,46	0,70	1549	6,15	4,31	0,70	1647	6,00	4,20	0,70	1691	5,75	4,03	0,70	1762
30	24	6,70	3,89	0,58	1620	6,45	3,74	0,58	1709	6,30	3,65	0,58	1762	6,10	3,54	0,58	1851
30	26	6,90	3,17	0,46	1709	6,70	3,08	0,46	1798	6,60	3,04	0,46	1851	6,40	2,94	0,46	1905
31	18	5,88	5,76	0,98	1424	5,63	5,51	0,98	1495	5,40	5,29	0,98	1566	5,20	5,10	0,98	1638
31	20	6,13	5,27	0,86	1495	5,88	5,05	0,86	1584	5,70	4,90	0,86	1620	5,50	4,73	0,86	1691
31	22	6,38	4,72	0,74	1549	6,15	4,55	0,74	1647	6,00	4,44	0,74	1691	5,75	4,26	0,74	1762
31	24	6,70	4,15	0,62	1620	6,45	4,00	0,62	1709	6,30	3,91	0,62	1762	6,10	3,78	0,62	1851
31	26	6,90	3,45	0,50	1709	6,70	3,35	0,50	1798	6,60	3,30	0,50	1851	6,40	3,20	0,50	1905
32	18	5,88	5,88	1,00	1424	5,63	5,63	1,00	1495	5,40	5,40	1,00	1566	5,20	5,20	1,00	1638
32	20	6,13	5,51	0,90	1495	5,88	5,29	0,90	1584	5,70	5,13	0,90	1620	5,50	4,95	0,90	1691
32	22	6,38	4,97	0,78	1549	6,15	4,80	0,78	1647	6,00	4,68	0,78	1691	5,75	4,49	0,78	1762
32	24	6,70	4,42	0,66	1620	6,45	4,26	0,66	1709	6,30	4,16	0,66	1762	6,10	4,03	0,66	1851
32	26	6,90	3,73	0,54	1709	6,70	3,62	0,54	1798	6,60	3,56	0,54	1851	6,40	3,46	0,54	1905

Примечания:

Q: Полная производительность (кВт)

INPUT: Потребляемая мощность (Вт)

SHC: Производительность по явной теплоте (кВт)

SHF: Коэфф. производительности по явной теплоте

DB: по сухому термометру

WB: по мокрому термометру

Холодопроизводительность SEZ-KD50VA(L) / SUZ-KA50VA (при номинальной частоте вращения компрессора)

Производительность: 5,0 кВт (коэффициент производительности по явной теплоте 0,76)

Потребляемая мощность: 1780 Вт

в помещении		Наружная температура (°C DB)											
		35				40				46			
°C DB	°C WB	Q	SHC	SHF	INPUT	Q	SHC	SHF	INPUT	Q	SHC	SHF	INPUT
21	18	4,90	2,84	0,58	1744	4,50	2,61	0,58	1851	4,15	2,41	0,58	1922
21	20	5,15	2,37	0,46	1816	4,80	2,21	0,46	1905	4,45	2,05	0,46	2011
22	18	4,90	3,04	0,62	1744	4,50	2,79	0,62	1851	4,15	2,57	0,62	1922
22	20	5,15	2,58	0,50	1816	4,80	2,40	0,50	1905	4,45	2,23	0,50	2011
22	22	5,45	2,07	0,38	1887	5,10	1,94	0,38	1994	4,75	1,81	0,38	2065
23	18	4,90	3,23	0,66	1744	4,50	2,97	0,66	1851	4,15	2,74	0,66	1922
23	20	5,15	2,78	0,54	1816	4,80	2,59	0,54	1905	4,45	2,40	0,54	2011
23	22	5,45	2,29	0,42	1887	5,10	2,14	0,42	1994	4,75	2,00	0,42	2065
24	18	4,90	3,43	0,70	1744	4,50	3,15	0,70	1851	4,15	2,91	0,70	1922
24	20	5,15	2,99	0,58	1816	4,80	2,78	0,58	1905	4,45	2,58	0,58	2011
24	22	5,45	2,51	0,46	1887	5,10	2,35	0,46	1994	4,75	2,19	0,46	2065
24	24	5,75	1,96	0,34	1958	5,40	1,84	0,34	2047	5,10	1,73	0,34	2136
25	20	5,15	3,19	0,62	1816	4,80	2,98	0,62	1905	4,45	2,76	0,62	2011
25	22	5,45	2,73	0,50	1887	5,10	2,55	0,50	1994	4,75	2,38	0,50	2065
25	24	5,75	2,19	0,38	1958	5,40	2,05	0,38	2047	5,10	1,94	0,38	2136
26	18	4,90	3,82	0,78	1744	4,50	3,51	0,78	1851	4,15	3,24	0,78	1922
26	20	5,15	3,40	0,66	1816	4,80	3,17	0,66	1905	4,45	2,94	0,66	2011
26	22	5,45	2,94	0,54	1887	5,10	2,75	0,54	1994	4,75	2,57	0,54	2065
26	24	5,75	2,42	0,42	1958	5,40	2,27	0,42	2047	5,10	2,14	0,42	2136
26	26	6,05	1,82	0,30	2029	5,70	1,71	0,30	2118	5,35	1,61	0,30	2207
27	18	4,90	4,02	0,82	1744	4,50	3,69	0,82	1851	4,15	3,40	0,82	1922
27	20	5,15	3,61	0,70	1816	4,80	3,36	0,70	1905	4,45	3,12	0,70	2011
27	22	5,45	3,16	0,58	1887	5,10	2,96	0,58	1994	4,75	2,76	0,58	2065
27	24	5,75	2,65	0,46	1958	5,40	2,48	0,46	2047	5,10	2,35	0,46	2136
27	26	6,05	2,06	0,34	2029	5,70	1,94	0,34	2118	5,35	1,82	0,34	2207
28	18	4,90	4,21	0,86	1744	4,50	3,87	0,86	1851	4,15	3,57	0,86	1922
28	20	5,15	3,81	0,74	1816	4,80	3,55	0,74	1905	4,45	3,29	0,74	2011
28	22	5,45	3,38	0,62	1887	5,10	3,16	0,62	1994	4,75	2,95	0,62	2065
28	24	5,75	2,88	0,50	1958	5,40	2,70	0,50	2047	5,10	2,55	0,50	2136
28	26	6,05	2,30	0,38	2029	5,70	2,17	0,38	2118	5,35	2,03	0,38	2207
29	18	4,90	4,41	0,90	1744	4,50	4,05	0,90	1851	4,15	3,74	0,90	1922
29	20	5,15	4,02	0,78	1816	4,80	3,74	0,78	1905	4,45	3,47	0,78	2011
29	22	5,45	3,60	0,66	1887	5,10	3,37	0,66	1994	4,75	3,14	0,66	2065
29	24	5,75	3,11	0,54	1958	5,40	2,92	0,54	2047	5,10	2,75	0,54	2136
29	26	6,05	2,54	0,42	2029	5,70	2,39	0,42	2118	5,35	2,25	0,42	2207
30	18	4,90	4,61	0,94	1744	4,50	4,23	0,94	1851	4,15	3,90	0,94	1922
30	20	5,15	4,22	0,82	1816	4,80	3,94	0,82	1905	4,45	3,65	0,82	2011
30	22	5,45	3,82	0,70	1887	5,10	3,57	0,70	1994	4,75	3,33	0,70	2065
30	24	5,75	3,34	0,58	1958	5,40	3,13	0,58	2047	5,10	2,96	0,58	2136
30	26	6,05	2,78	0,46	2029	5,70	2,62	0,46	2118	5,35	2,46	0,46	2207
31	18	4,90	4,80	0,98	1744	4,50	4,41	0,98	1851	4,15	4,07	0,98	1922
31	20	5,15	4,43	0,86	1816	4,80	4,13	0,86	1905	4,45	3,83	0,86	2011
31	22	5,45	4,03	0,74	1887	5,10	3,77	0,74	1994	4,75	3,52	0,74	2065
31	24	5,75	3,57	0,62	1958	5,40	3,35	0,62	2047	5,10	3,16	0,62	2136
31	26	6,05	3,03	0,50	2029	5,70	2,85	0,50	2118	5,35	2,68	0,50	2207
32	18	4,90	4,90	1,00	1744	4,50	4,50	1,00	1851	4,15	4,15	1,00	1922
32	20	5,15	4,64	0,90	1816	4,80	4,32	0,90	1905	4,45	4,01	0,90	2011
32	22	5,45	4,25	0,78	1887	5,10	3,98	0,78	1994	4,75	3,71	0,78	2065
32	24	5,75	3,80	0,66	1958	5,40	3,56	0,66	2047	5,10	3,37	0,66	2136
32	26	6,05	3,27	0,54	2029	5,70	3,08	0,54	2118	5,35	2,89	0,54	2207

Примечания:

Q: Полная производительность (кВт)

INPUT: Потребляемая мощность (Вт)

SHC: Производительность по явной теплоте (кВт)

SHF: Коэфф. производительности по явной теплоте

DB: по сухому термометру

WB: по мокрому термометру

9. Производительность

Технические данные Mr. Slim (R410A)

Холодопроизводительность SEZ-KD60VA(L) / SUZ-KA60VA (при номинальной частоте вращения компрессора)

Производительность: 5,5 кВт (коэффициент производительности по явной теплоте 0,79)

Потребляемая мощность: 1890 Вт

в помещении		Наружная температура (°C DB)															
		21				25				27				30			
°C DB	°C WB	Q	SHC	SHF	INPUT	Q	SHC	SHF	INPUT	Q	SHC	SHF	INPUT	Q	SHC	SHF	INPUT
21	18	6.46	3.94	0.61	1512	6.19	3.77	0.61	1588	5.94	3.62	0.61	1663	5.72	3.49	0.61	1739
21	20	6.74	3.30	0.49	1588	6.46	3.17	0.49	1682	6.27	3.07	0.49	1720	6.05	2.96	0.49	1796
22	18	6.46	4.20	0.65	1512	6.19	4.02	0.65	1588	5.94	3.86	0.65	1663	5.72	3.72	0.65	1739
22	20	6.74	3.57	0.53	1588	6.46	3.43	0.53	1682	6.27	3.32	0.53	1720	6.05	3.21	0.53	1796
22	22	7.01	2.88	0.41	1644	6.77	2.77	0.41	1748	6.60	2.71	0.41	1796	6.33	2.59	0.41	1871
23	18	6.46	4.46	0.69	1512	6.19	4.27	0.69	1588	5.94	4.10	0.69	1663	5.72	3.95	0.69	1739
23	20	6.74	3.84	0.57	1588	6.46	3.68	0.57	1682	6.27	3.57	0.57	1720	6.05	3.45	0.57	1796
23	22	7.01	3.16	0.45	1644	6.77	3.04	0.45	1748	6.60	2.97	0.45	1796	6.33	2.85	0.45	1871
24	18	6.46	4.72	0.73	1512	6.19	4.52	0.73	1588	5.94	4.34	0.73	1663	5.72	4.18	0.73	1739
24	20	6.74	4.11	0.61	1588	6.46	3.94	0.61	1682	6.27	3.82	0.61	1720	6.05	3.69	0.61	1796
24	22	7.01	3.44	0.49	1644	6.77	3.31	0.49	1748	6.60	3.23	0.49	1796	6.33	3.10	0.49	1871
24	24	7.37	2.73	0.37	1720	7.10	2.63	0.37	1814	6.93	2.56	0.37	1871	6.71	2.48	0.37	1966
25	20	6.74	4.38	0.65	1588	6.46	4.20	0.65	1682	6.27	4.08	0.65	1720	6.05	3.93	0.65	1796
25	22	7.01	3.72	0.53	1644	6.77	3.59	0.53	1748	6.60	3.50	0.53	1796	6.33	3.35	0.53	1871
25	24	7.37	3.02	0.41	1720	7.10	2.91	0.41	1814	6.93	2.84	0.41	1871	6.71	2.75	0.41	1966
26	18	6.46	5.23	0.81	1512	6.19	5.01	0.81	1588	5.94	4.81	0.81	1663	5.72	4.63	0.81	1739
26	20	6.74	4.65	0.69	1588	6.46	4.46	0.69	1682	6.27	4.33	0.69	1720	6.05	4.17	0.69	1796
26	22	7.01	4.00	0.57	1644	6.77	3.86	0.57	1748	6.60	3.76	0.57	1796	6.33	3.61	0.57	1871
26	24	7.37	3.32	0.45	1720	7.10	3.19	0.45	1814	6.93	3.12	0.45	1871	6.71	3.02	0.45	1966
26	26	7.59	2.50	0.33	1814	7.37	2.43	0.33	1909	7.26	2.40	0.33	1966	7.04	2.32	0.33	2022
27	18	6.46	5.49	0.85	1512	6.19	5.26	0.85	1588	5.94	5.05	0.85	1663	5.72	4.86	0.85	1739
27	20	6.74	4.92	0.73	1588	6.46	4.72	0.73	1682	6.27	4.58	0.73	1720	6.05	4.42	0.73	1796
27	22	7.01	4.28	0.61	1644	6.77	4.13	0.61	1748	6.60	4.03	0.61	1796	6.33	3.86	0.61	1871
27	24	7.37	3.61	0.49	1720	7.10	3.48	0.49	1814	6.93	3.40	0.49	1871	6.71	3.29	0.49	1966
27	26	7.59	2.81	0.37	1814	7.37	2.73	0.37	1909	7.26	2.69	0.37	1966	7.04	2.60	0.37	2022
28	18	6.46	5.75	0.89	1512	6.19	5.51	0.89	1588	5.94	5.29	0.89	1663	5.72	5.09	0.89	1739
28	20	6.74	5.19	0.77	1588	6.46	4.98	0.77	1682	6.27	4.83	0.77	1720	6.05	4.66	0.77	1796
28	22	7.01	4.56	0.65	1644	6.77	4.40	0.65	1748	6.60	4.29	0.65	1796	6.33	4.11	0.65	1871
28	24	7.37	3.91	0.53	1720	7.10	3.76	0.53	1814	6.93	3.67	0.53	1871	6.71	3.56	0.53	1966
28	26	7.59	3.11	0.41	1814	7.37	3.02	0.41	1909	7.26	2.98	0.41	1966	7.04	2.89	0.41	2022
29	18	6.46	6.01	0.93	1512	6.19	5.75	0.93	1588	5.94	5.52	0.93	1663	5.72	5.32	0.93	1739
29	20	6.74	5.46	0.81	1588	6.46	5.23	0.81	1682	6.27	5.08	0.81	1720	6.05	4.90	0.81	1796
29	22	7.01	4.84	0.69	1644	6.77	4.67	0.69	1748	6.60	4.55	0.69	1796	6.33	4.36	0.69	1871
29	24	7.37	4.20	0.57	1720	7.10	4.04	0.57	1814	6.93	3.95	0.57	1871	6.71	3.82	0.57	1966
29	26	7.59	3.42	0.45	1814	7.37	3.32	0.45	1909	7.26	3.27	0.45	1966	7.04	3.17	0.45	2022
30	18	6.46	6.27	0.97	1512	6.19	6.00	0.97	1588	5.94	5.76	0.97	1663	5.72	5.55	0.97	1739
30	20	6.74	5.73	0.85	1588	6.46	5.49	0.85	1682	6.27	5.33	0.85	1720	6.05	5.14	0.85	1796
30	22	7.01	5.12	0.73	1644	6.77	4.94	0.73	1748	6.60	4.82	0.73	1796	6.33	4.62	0.73	1871
30	24	7.37	4.50	0.61	1720	7.10	4.33	0.61	1814	6.93	4.23	0.61	1871	6.71	4.09	0.61	1966
30	26	7.59	3.72	0.49	1814	7.37	3.61	0.49	1909	7.26	3.56	0.49	1966	7.04	3.45	0.49	2022
31	18	6.46	6.46	1.00	1512	6.19	6.19	1.00	1588	5.94	5.94	1.00	1663	5.72	5.72	1.00	1739
31	20	6.74	6.00	0.89	1588	6.46	5.75	0.89	1682	6.27	5.58	0.89	1720	6.05	5.38	0.89	1796
31	22	7.01	5.40	0.77	1644	6.77	5.21	0.77	1748	6.60	5.08	0.77	1796	6.33	4.87	0.77	1871
31	24	7.37	4.79	0.65	1720	7.10	4.61	0.65	1814	6.93	4.50	0.65	1871	6.71	4.36	0.65	1966
31	26	7.59	4.02	0.53	1814	7.37	3.91	0.53	1909	7.26	3.85	0.53	1966	7.04	3.73	0.53	2022
32	18	6.46	6.46	1.00	1512	6.19	6.19	1.00	1588	5.94	5.94	1.00	1663	5.72	5.72	1.00	1739
32	20	6.74	6.27	0.93	1588	6.46	6.01	0.93	1682	6.27	5.83	0.93	1720	6.05	5.63	0.93	1796
32	22	7.01	5.68	0.81	1644	6.77	5.48	0.81	1748	6.60	5.35	0.81	1796	6.33	5.12	0.81	1871
32	24	7.37	5.09	0.69	1720	7.10	4.90	0.69	1814	6.93	4.78	0.69	1871	6.71	4.63	0.69	1966
32	26	7.59	4.33	0.57	1814	7.37	4.20	0.57	1909	7.26	4.14	0.57	1966	7.04	4.01	0.57	2022

Примечания:

Q: Полная производительность (кВт)

INPUT: Потребляемая мощность (Вт)

SHC: Производительность по явной теплоте (кВт)

SHF: Коэфф. производительности по явной теплоте

DB: по сухому термометру

WB: по мокрому термометру

9. Производительность

Технические данные Mr. Slim (R410A)

Холодопроизводительность SEZ-KD60VA(L) / SUZ-KA60VA (при номинальной частоте вращения компрессора)

Производительность: 5,5 кВт (коэффициент производительности по явной теплоте 0,79)

Потребляемая мощность: 1890 Вт

в помещении		Наружная температура (°C DB)											
		35				40				46			
°C DB	°C WB	Q	SHC	SHF	INPUT	Q	SHC	SHF	INPUT	Q	SHC	SHF	INPUT
21	18	5.39	3.29	0.61	1852	4.95	3.02	0.61	1966	4.57	2.78	0.61	2041
21	20	5.67	2.78	0.49	1928	5.28	2.59	0.49	2022	4.90	2.40	0.49	2136
22	18	5.39	3.50	0.65	1852	4.95	3.22	0.65	1966	4.57	2.97	0.65	2041
22	20	5.67	3.00	0.53	1928	5.28	2.80	0.53	2022	4.90	2.59	0.53	2136
22	22	6.00	2.46	0.41	2003	5.61	2.30	0.41	2117	5.23	2.14	0.41	2192
23	18	5.39	3.72	0.69	1852	4.95	3.42	0.69	1966	4.57	3.15	0.69	2041
23	20	5.67	3.23	0.57	1928	5.28	3.01	0.57	2022	4.90	2.79	0.57	2136
23	22	6.00	2.70	0.45	2003	5.61	2.52	0.45	2117	5.23	2.35	0.45	2192
24	18	5.39	3.93	0.73	1852	4.95	3.61	0.73	1966	4.57	3.33	0.73	2041
24	20	5.67	3.46	0.61	1928	5.28	3.22	0.61	2022	4.90	2.99	0.61	2136
24	22	6.00	2.94	0.49	2003	5.61	2.75	0.49	2117	5.23	2.56	0.49	2192
24	24	6.33	2.34	0.37	2079	5.94	2.20	0.37	2174	5.61	2.08	0.37	2268
25	20	5.67	3.68	0.65	1928	5.28	3.43	0.65	2022	4.90	3.18	0.65	2136
25	22	6.00	3.18	0.53	2003	5.61	2.97	0.53	2117	5.23	2.77	0.53	2192
25	24	6.33	2.59	0.41	2079	5.94	2.44	0.41	2174	5.61	2.30	0.41	2268
26	18	5.39	4.37	0.81	1852	4.95	4.01	0.81	1966	4.57	3.70	0.81	2041
26	20	5.67	3.91	0.69	1928	5.28	3.64	0.69	2022	4.90	3.38	0.69	2136
26	22	6.00	3.42	0.57	2003	5.61	3.20	0.57	2117	5.23	2.98	0.57	2192
26	24	6.33	2.85	0.45	2079	5.94	2.67	0.45	2174	5.61	2.52	0.45	2268
26	26	6.66	2.20	0.33	2155	6.27	2.07	0.33	2249	5.89	1.94	0.33	2344
27	18	5.39	4.58	0.85	1852	4.95	4.21	0.85	1966	4.57	3.88	0.85	2041
27	20	5.67	4.14	0.73	1928	5.28	3.85	0.73	2022	4.90	3.57	0.73	2136
27	22	6.00	3.66	0.61	2003	5.61	3.42	0.61	2117	5.23	3.19	0.61	2192
27	24	6.33	3.10	0.49	2079	5.94	2.91	0.49	2174	5.61	2.75	0.49	2268
27	26	6.66	2.46	0.37	2155	6.27	2.32	0.37	2249	5.89	2.18	0.37	2344
28	18	5.39	4.80	0.89	1852	4.95	4.41	0.89	1966	4.57	4.06	0.89	2041
28	20	5.67	4.36	0.77	1928	5.28	4.07	0.77	2022	4.90	3.77	0.77	2136
28	22	6.00	3.90	0.65	2003	5.61	3.65	0.65	2117	5.23	3.40	0.65	2192
28	24	6.33	3.35	0.53	2079	5.94	3.15	0.53	2174	5.61	2.97	0.53	2268
28	26	6.66	2.73	0.41	2155	6.27	2.57	0.41	2249	5.89	2.41	0.41	2344
29	18	5.39	5.01	0.93	1852	4.95	4.60	0.93	1966	4.57	4.25	0.93	2041
29	20	5.67	4.59	0.81	1928	5.28	4.28	0.81	2022	4.90	3.96	0.81	2136
29	22	6.00	4.14	0.69	2003	5.61	3.87	0.69	2117	5.23	3.61	0.69	2192
29	24	6.33	3.61	0.57	2079	5.94	3.39	0.57	2174	5.61	3.20	0.57	2268
29	26	6.66	2.99	0.45	2155	6.27	2.82	0.45	2249	5.89	2.65	0.45	2344
30	18	5.39	5.23	0.97	1852	4.95	4.80	0.97	1966	4.57	4.43	0.97	2041
30	20	5.67	4.82	0.85	1928	5.28	4.49	0.85	2022	4.90	4.16	0.85	2136
30	22	6.00	4.38	0.73	2003	5.61	4.10	0.73	2117	5.23	3.81	0.73	2192
30	24	6.33	3.86	0.61	2079	5.94	3.62	0.61	2174	5.61	3.42	0.61	2268
30	26	6.66	3.26	0.49	2155	6.27	3.07	0.49	2249	5.89	2.88	0.49	2344
31	18	5.39	5.39	1.00	1852	4.95	4.95	1.00	1966	4.57	4.57	1.00	2041
31	20	5.67	5.04	0.89	1928	5.28	4.70	0.89	2022	4.90	4.36	0.89	2136
31	22	6.00	4.62	0.77	2003	5.61	4.32	0.77	2117	5.23	4.02	0.77	2192
31	24	6.33	4.11	0.65	2079	5.94	3.86	0.65	2174	5.61	3.65	0.65	2268
31	26	6.66	3.53	0.53	2155	6.27	3.32	0.53	2249	5.89	3.12	0.53	2344
32	18	5.39	5.39	1.00	1852	4.95	4.95	1.00	1966	4.57	4.57	1.00	2041
32	20	5.67	5.27	0.93	1928	5.28	4.91	0.93	2022	4.90	4.55	0.93	2136
32	22	6.00	4.86	0.81	2003	5.61	4.54	0.81	2117	5.23	4.23	0.81	2192
32	24	6.33	4.36	0.69	2079	5.94	4.10	0.69	2174	5.61	3.87	0.69	2268
32	26	6.66	3.79	0.57	2155	6.27	3.57	0.57	2249	5.89	3.35	0.57	2344

Примечания:

Q: Полная производительность (кВт)

INPUT: Потребляемая мощность (Вт)

SHC: Производительность по явной теплоте (кВт)

SHF: Коэфф, производительности по явной теплоте

DB: по сухому термометру

WB: по мокрому термометру

9. Производительность

Технические данные Mr. Slim (R410A)

Холодопроизводительность SEZ-KD71VA(L) / SUZ-KA71VA (при номинальной частоте вращения компрессора)

Производительность: 7,1 кВт (коэффициент производительности по явной теплоте 0,74)

Потребляемая мощность: 2530 Вт

в помещении		Наружная температура (°C DB)															
		21				25				27				30			
°C DB	°C WB	Q	SHC	SHF	INPUT	Q	SHC	SHF	INPUT	Q	SHC	SHF	INPUT	Q	SHC	SHF	INPUT
21	18	8,34	4,67	0,56	2024	7,99	4,47	0,56	2125	7,67	4,29	0,56	2226	7,38	АЛА	0,56	2328
21	20	8,70	3,83	0,44	2125	8,34	3,67	0,44	2252	8,09	3,56	0,44	2302	7,81	Б,АА	0,44	2404
22	18	8,34	5,01	0,60	2024	7,99	4,79	0,60	2125	7,67	4,60	0,60	2226	7,38	4,43	0,60	2328
22	20	8,70	4,17	0,48	2125	8,34	4,00	0,48	2252	8,09	3,89	0,48	2302	7,81	3,75	0,48	2404
22	22	9,05	3,26	0,36	2201	8,73	3,14	0,36	2340	8,52	3,07	0,36	2404	8,17	2,94	0,36	2505
23	18	8,34	5,34	0,64	2024	7,99	5,11	0,64	2125	7,67	4,91	0,64	2226	7,38	4,73	0,64	2328
23	20	8,70	4,52	0,52	2125	8,34	4,34	0,52	2252	8,09	4,21	0,52	2302	7,81	4,06	0,52	2404
23	22	9,05	3,62	0,40	2201	8,73	3,49	0,40	2340	8,52	3,41	0,40	2404	8,17	3,27	0,40	2505
24	18	8,34	5,67	0,68	2024	7,99	5,43	0,68	2125	7,67	5,21	0,68	2226	7,38	5,02	0,68	2328
24	20	8,70	4,87	0,56	2125	8,34	4,67	0,56	2252	8,09	4,53	0,56	2302	7,81	4,37	0,56	2404
24	22	9,05	3,98	0,44	2201	8,73	3,84	0,44	2340	8,52	3,75	0,44	2404	8,17	3,59	0,44	2505
24	24	9,51	3,04	0,32	2302	9,16	2,93	0,32	2429	8,95	2,86	0,32	2505	8,66	2,77	0,32	2631
25	20	8,70	5,22	0,60	2125	8,34	5,01	0,60	2252	8,09	4,86	0,60	2302	7,81	4,69	0,60	2404
25	22	9,05	4,35	0,48	2201	8,73	4,19	0,48	2340	8,52	4,09	0,48	2404	8,17	3,92	0,48	2505
25	24	9,51	3,43	0,36	2302	9,16	3,30	0,36	2429	8,95	3,22	0,36	2505	8,66	3,12	0,36	2631
26	18	8,34	6,34	0,76	2024	7,99	6,07	0,76	2125	7,67	5,83	0,76	2226	7,38	5,61	0,76	2328
26	20	8,70	5,57	0,64	2125	8,34	5,34	0,64	2252	8,09	5,18	0,64	2302	7,81	5,00	0,64	2404
26	22	9,05	4,71	0,52	2201	8,73	4,54	0,52	2340	8,52	4,43	0,52	2404	8,17	4,25	0,52	2505
26	24	9,51	3,81	0,40	2302	9,16	3,66	0,40	2429	8,95	3,58	0,40	2505	8,66	3,46	0,40	2631
26	26	9,80	2,74	0,28	2429	9,51	2,66	0,28	2555	9,37	2,62	0,28	2631	9,09	2,54	0,28	2707
27	18	8,34	6,67	0,80	2024	7,99	6,39	0,80	2125	7,67	6,13	0,80	2226	7,38	5,91	0,80	2328
27	20	8,70	5,91	0,68	2125	8,34	5,67	0,68	2252	8,09	5,50	0,68	2302	7,81	5,31	0,68	2404
27	22	9,05	5,07	0,56	2201	8,73	4,89	0,56	2340	8,52	4,77	0,56	2404	8,17	4,57	0,56	2505
27	24	9,51	4,19	0,44	2302	9,16	4,03	0,44	2429	8,95	3,94	0,44	2505	8,66	3,81	0,44	2631
27	26	9,80	3,14	0,32	2429	9,51	3,04	0,32	2555	9,37	3,00	0,32	2631	9,09	2,91	0,32	2707
28	18	8,34	7,01	0,84	2024	7,99	6,71	0,84	2125	7,67	6,44	0,84	2226	7,38	6,20	0,84	2328
28	20	8,70	6,26	0,72	2125	8,34	6,01	0,72	2252	8,09	5,83	0,72	2302	7,81	5,62	0,72	2404
28	22	9,05	5,43	0,60	2201	8,73	5,24	0,60	2340	8,52	5,11	0,60	2404	8,17	4,90	0,60	2505
28	24	9,51	4,57	0,48	2302	9,16	4,40	0,48	2429	8,95	4,29	0,48	2505	8,66	4,16	0,48	2631
28	26	9,80	3,53	0,36	2429	9,51	3,43	0,36	2555	9,37	3,37	0,36	2631	9,09	3,27	0,36	2707
29	18	8,34	7,34	0,88	2024	7,99	7,03	0,88	2125	7,67	6,75	0,88	2226	7,38	6,50	0,88	2328
29	20	8,70	6,61	0,76	2125	8,34	6,34	0,76	2252	8,09	6,15	0,76	2302	7,81	5,94	0,76	2404
29	22	9,05	5,79	0,64	2201	8,73	5,59	0,64	2340	8,52	5,45	0,64	2404	8,17	5,23	0,64	2505
29	24	9,51	4,95	0,52	2302	9,16	4,76	0,52	2429	8,95	4,65	0,52	2505	8,66	4,50	0,52	2631
29	26	9,80	3,92	0,40	2429	9,51	3,81	0,40	2555	9,37	3,75	0,40	2631	9,09	3,64	0,40	2707
30	18	8,34	7,68	0,92	2024	7,99	7,35	0,92	2125	7,67	7,05	0,92	2226	7,38	6,79	0,92	2328
30	20	8,70	6,96	0,80	2125	8,34	6,67	0,80	2252	8,09	6,48	0,80	2302	7,81	6,25	0,80	2404
30	22	9,05	6,16	0,68	2201	8,73	5,94	0,68	2340	8,52	5,79	0,68	2404	8,17	5,55	0,68	2505
30	24	9,51	5,33	0,56	2302	9,16	5,13	0,56	2429	8,95	5,01	0,56	2505	8,66	4,85	0,56	2631
30	26	9,80	4,31	0,44	2429	9,51	4,19	0,44	2555	9,37	4,12	0,44	2631	9,09	4,00	0,44	2707
31	18	8,34	8,01	0,96	2024	7,99	7,67	0,96	2125	7,67	7,36	0,96	2226	7,38	7,09	0,96	2328
31	20	8,70	7,31	0,84	2125	8,34	7,01	0,84	2252	8,09	6,80	0,84	2302	7,81	6,56	0,84	2404
31	22	9,05	6,52	0,72	2201	8,73	6,29	0,72	2340	8,52	6,13	0,72	2404	8,17	5,88	0,72	2505
31	24	9,51	5,71	0,60	2302	9,16	5,50	0,60	2429	8,95	5,37	0,60	2505	8,66	5,20	0,60	2631
31	26	9,80	4,70	0,48	2429	9,51	4,57	0,48	2555	9,37	4,50	0,48	2631	9,09	4,36	0,48	2707
32	18	8,34	8,34	1,00	2024	7,99	7,99	1,00	2125	7,67	7,67	1,00	2226	7,38	7,38	1,00	2328
32	20	8,70	7,65	0,88	2125	8,34	7,34	0,88	2252	8,09	7,12	0,88	2302	7,81	6,87	0,88	2404
32	22	9,05	6,88	0,76	2201	8,73	6,64	0,76	2340	8,52	6,48	0,76	2404	8,17	6,21	0,76	2505
32	24	9,51	6,09	0,64	2302	9,16	5,86	0,64	2429	8,95	5,73	0,64	2505	8,66	5,54	0,64	2631
32	26	9,80	5,09	0,52	2429	9,51	4,95	0,52	2555	9,37	4,87	0,52	2631	9,09	4,73	0,52	2707

Примечания:

Q: Полная производительность (кВт)

INPUT: Потребляемая мощность (Вт)

SHC: Производительность по явной теплоте (кВт)

SHF: Коэфф. производительности по явной теплоте

DB: по сухому термометру

WB: по мокрому термометру

Холодопроизводительность SEZ-KD71VA(L) / SUZ-KA71VA (при номинальной частоте вращения компрессора)

Производительность: 7,1 кВт (коэффициент производительности по явной теплоте 0,74)

Потребляемая мощность: 2530 Вт

в помещении		Наружная температура (°C DB)											
		35				40				46			
°C DB	°C WB	Q	SHC	SHF	INPUT	Q	SHC	SHF	INPUT	Q	SHC	SHF	INPUT
21	18	6,96	3,90	0,56	2479	6,39	3,58	0,56	2631	5,89	3,30	0,56	2732
21	20	7,31	3,22	0,44	2581	6,82	3,00	0,44	2707	6,32	2,78	0,44	2859
22	18	6,96	4,17	0,60	2479	6,39	3,83	0,60	2631	5,89	3,54	0,60	2732
22	20	7,31	3,51	0,48	2581	6,82	3,27	0,48	2707	6,32	3,03	0,48	2859
22	22	7,74	2,79	0,36	2682	7,24	2,61	0,36	2834	6,75	2,43	0,36	2935
23	18	6,96	4,45	0,64	2479	6,39	4,09	0,64	2631	5,89	3,77	0,64	2732
23	20	7,31	3,80	0,52	2581	6,82	3,54	0,52	2707	6,32	3,29	0,52	2859
23	22	7,74	3,10	0,40	2682	7,24	2,90	0,40	2834	6,75	2,70	0,40	2935
24	18	6,96	4,73	0,68	2479	6,39	4,35	0,68	2631	5,89	4,01	0,68	2732
24	20	7,31	4,10	0,56	2581	6,82	3,82	0,56	2707	6,32	3,54	0,56	2859
24	22	7,74	3,41	0,44	2682	7,24	3,19	0,44	2834	6,75	2,97	0,44	2935
24	24	8,17	2,61	0,32	2783	7,67	2,45	0,32	2910	7,24	2,32	0,32	3036
25	20	7,31	4,39	0,60	2581	6,82	4,09	0,60	2707	6,32	3,79	0,60	2859
25	22	7,74	3,71	0,48	2682	7,24	3,48	0,48	2834	6,75	3,24	0,48	2935
25	24	8,17	2,94	0,36	2783	7,67	2,76	0,36	2910	7,24	2,61	0,36	3036
26	18	6,96	5,29	0,76	2479	6,39	4,86	0,76	2631	5,89	4,48	0,76	2732
26	20	7,31	4,68	0,64	2581	6,82	4,36	0,64	2707	6,32	4,04	0,64	2859
26	22	7,74	4,02	0,52	2682	7,24	3,77	0,52	2834	6,75	3,51	0,52	2935
26	24	8,17	3,27	0,40	2783	7,67	3,07	0,40	2910	7,24	2,90	0,40	3036
26	26	8,59	2,41	0,28	2884	8,09	2,27	0,28	3011	7,60	2,13	0,28	3137
27	18	6,96	5,57	0,80	2479	6,39	5,11	0,80	2631	5,89	4,71	0,80	2732
27	20	7,31	4,97	0,68	2581	6,82	4,63	0,68	2707	6,32	4,30	0,68	2859
27	22	7,74	4,33	0,56	2682	7,24	4,06	0,56	2834	6,75	3,78	0,56	2935
27	24	8,17	3,59	0,44	2783	7,67	3,37	0,44	2910	7,24	3,19	0,44	3036
27	26	8,59	2,75	0,32	2884	8,09	2,59	0,32	3011	7,60	2,43	0,32	3137
28	18	6,96	5,84	0,84	2479	6,39	5,37	0,84	2631	5,89	4,95	0,84	2732
28	20	7,31	5,27	0,72	2581	6,82	4,91	0,72	2707	6,32	4,55	0,72	2859
28	22	7,74	4,64	0,60	2682	7,24	4,35	0,60	2834	6,75	4,05	0,60	2935
28	24	8,17	3,92	0,48	2783	7,67	3,68	0,48	2910	7,24	3,48	0,48	3036
28	26	8,59	3,09	0,36	2884	8,09	2,91	0,36	3011	7,60	2,73	0,36	3137
29	18	6,96	6,12	0,88	2479	6,39	5,62	0,88	2631	5,89	5,19	0,88	2732
29	20	7,31	5,56	0,76	2581	6,82	5,18	0,76	2707	6,32	4,80	0,76	2859
29	22	7,74	4,95	0,64	2682	7,24	4,63	0,64	2834	6,75	4,32	0,64	2935
29	24	8,17	4,25	0,52	2783	7,67	3,99	0,52	2910	7,24	3,77	0,52	3036
29	26	8,59	3,44	0,40	2884	8,09	3,24	0,40	3011	7,60	3,04	0,40	3137
30	18	6,96	6,40	0,92	2479	6,39	5,88	0,92	2631	5,89	5,42	0,92	2732
30	20	7,31	5,85	0,80	2581	6,82	5,45	0,80	2707	6,32	5,06	0,80	2859
30	22	7,74	5,26	0,68	2682	7,24	4,92	0,68	2834	6,75	4,59	0,68	2935
30	24	8,17	4,57	0,56	2783	7,67	4,29	0,56	2910	7,24	4,06	0,56	3036
30	26	8,59	3,78	0,44	2884	8,09	3,56	0,44	3011	7,60	3,34	0,44	3137
31	18	6,96	6,68	0,96	2479	6,39	6,13	0,96	2631	5,89	5,66	0,96	2732
31	20	7,31	6,14	0,84	2581	6,82	5,73	0,84	2707	6,32	5,31	0,84	2859
31	22	7,74	5,57	0,72	2682	7,24	5,21	0,72	2834	6,75	4,86	0,72	2935
31	24	8,17	4,90	0,60	2783	7,67	4,60	0,60	2910	7,24	4,35	0,60	3036
31	26	8,59	4,12	0,48	2884	8,09	3,89	0,48	3011	7,60	3,65	0,48	3137
32	18	6,96	6,96	1,00	2479	6,39	6,39	1,00	2631	5,89	5,89	1,00	2732
32	20	7,31	6,44	0,88	2581	6,82	6,00	0,88	2707	6,32	5,56	0,88	2859
32	22	7,74	5,88	0,76	2682	7,24	5,50	0,76	2834	6,75	5,13	0,76	2935
32	24	8,17	5,23	0,64	2783	7,67	4,91	0,64	2910	7,24	4,63	0,64	3036
32	26	8,59	4,47	0,52	2884	8,09	4,21	0,52	3011	7,60	3,95	0,52	3137

Примечания:

Q: Полная производительность (кВт)

INPUT: Потребляемая мощность (Вт)

SHC: Производительность по явной теплоте (кВт)

SHF: Коэфф. производительности по явной теплоте

DB: по сухому термометру

WB: по мокрому термометру

Теплопроизводительность SEZ-KD25VA(L) / SUZ-KA25VA (при номинальной частоте вращения компрессора)

Производительность: 3,0 кВт

Потребляемая мощность: 830 Вт

Температура в помещении, DB (°C)	Температура наружного воздуха, WB (°C)													
	-10		-5		0		5		10		15		20	
	Q	INPUT	Q	INPUT	Q	INPUT	Q	INPUT	Q	INPUT	Q	INPUT	Q	INPUT
15	1,89	540	2,28	647	2,67	730	3,06	789	3,45	838	3,81	863	4,20	880
21	1,80	581	2,16	689	2,55	764	2,91	822	3,30	863	3,66	888	4,04	921
26	1,62	623	2,01	730	2,37	805	2,76	863	3,15	905	3,51	930	3,90	955

Теплопроизводительность SEZ-KD35VA(L) / SUZ-KA35VA (при номинальной частоте вращения компрессора)

Производительность: 4,0 кВт

Потребляемая мощность: 1108 Вт

Температура в помещении, DB (°C)	Температура наружного воздуха, WB (°C)													
	-10		-5		0		5		10		15		20	
	Q	INPUT	Q	INPUT	Q	INPUT	Q	INPUT	Q	INPUT	Q	INPUT	Q	INPUT
15	2,52	720	3,04	864	3,56	975	4,08	1053	4,60	1119	5,08	1152	5,60	1174
21	2,40	776	2,88	920	3,40	1019	3,88	1097	4,40	1152	4,88	1186	5,38	1230
26	2,16	831	2,68	975	3,16	1075	3,68	1152	4,20	1208	4,68	1241	5,20	1274

Теплопроизводительность SEZ-KD50VA(L) / SUZ-KA50VA (при номинальной частоте вращения компрессора)

Производительность: 6,0 кВт

Потребляемая мощность: 1870 Вт

Температура в помещении, DB (°C)	Температура наружного воздуха, WB (°C)													
	-10		-5		0		5		10		15		20	
	Q	INPUT	Q	INPUT	Q	INPUT	Q	INPUT	Q	INPUT	Q	INPUT	Q	INPUT
15	3,78	1216	4,56	1459	5,34	1646	6,12	1777	6,90	1889	7,62	1945	8,40	1982
21	3,60	1309	4,32	1552	5,10	1720	5,82	1851	6,60	1945	7,32	2001	8,07	2076
26	3,24	1403	4,02	1646	4,74	1814	5,52	1945	6,30	2038	7,02	2094	7,80	2151

Теплопроизводительность SEZ-KD60VA(L) / SUZ-KA60VA (при номинальной частоте вращения компрессора)

Производительность: 7,0 кВт

Потребляемая мощность: 2050 Вт

Температура в помещении, DB (°C)	Температура наружного воздуха, WB (°C)													
	-10		-5		0		5		10		15		20	
	Q	INPUT	Q	INPUT	Q	INPUT	Q	INPUT	Q	INPUT	Q	INPUT	Q	INPUT
15	4,41	1333	5,32	1599	6,23	1804	7,14	1948	8,05	2071	8,89	2132	9,80	2173
21	4,20	1435	5,04	1702	5,95	1886	6,79	2030	7,70	2132	8,54	2194	9,42	2276
26	3,78	1538	4,69	1804	5,53	1989	6,44	2132	7,35	2235	8,19	2296	9,10	2358

Теплопроизводительность SEZ-KD71VA(L) / SUZ-KA71VA (при номинальной частоте вращения компрессора)

Производительность: 8,1 кВт

Потребляемая мощность: 2370 Вт

Температура в помещении, DB (°C)	Температура наружного воздуха, WB (°C)													
	-10		-5		0		5		10		15		20	
	Q	INPUT	Q	INPUT	Q	INPUT	Q	INPUT	Q	INPUT	Q	INPUT	Q	INPUT
15	5,10	1541	6,16	1849	7,21	2086	8,26	2252	9,32	2394	10,29	2465	11,34	2512
21	4,86	1659	5,83	1967	6,89	2180	7,86	2346	8,91	2465	9,88	2536	10,89	2631
26	4,37	1778	5,43	2086	6,40	2299	7,45	2465	8,51	2583	9,48	2654	10,53	2726

Примечания:

Q: Теплопроизводительность (кВт)

INPUT: Потребляемая мощность (Вт)

DB: по сухому термометру

WB: по мокрому термометру

SUZ-KA25VA2.TH
SUZ-KA60VA2.TH

SUZ-KA35VA2.TH
SUZ-KA71VA2.TH

SUZ-KA50VA2.TH

1. Электродвигатель вентилятора наружного блока

Электродвигатель включается/выключается вместе с компрессором

Включение: за 5 секунд до включения компрессора

Выключение: через 15 секунд после выключения компрессора

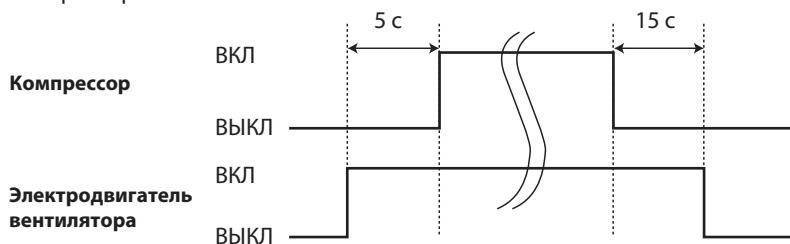

2. 4-х ходовой клапан

Обогрев включен

Охлаждение выключен

Осушение выключен

Примечание: 4-ходовой клапан переключается в противоположное положение на 5 секунд перед пуском компрессора

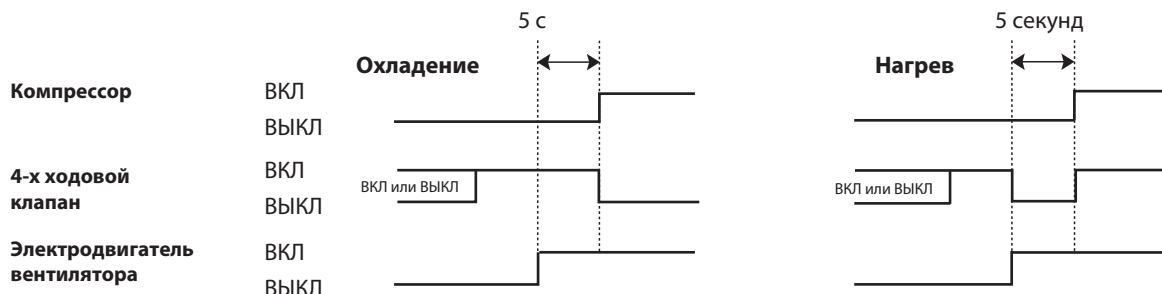

3. Взаимосвязь датчиков и исполнительных устройств

Датчик	Назначение	Исполнительные устройства			
		Компрессор	LEV	вент. наружного блока	4-х ходовой клапан
Температура нагнетания	Защита	○	○		
Термистор на теплообменнике внутреннего блока	Охлаждение: защита от обмерзания	○			
	Нагрев: защита от высокого давления	○	○		
Термистор (оттаивание)	Обогрев: оттаивание	○	○	○	○
Температура теплоотвода	Защита	○		○	
Наружная температура	Охлаждение при низких температурах	○	○	○	
Термистор на теплообменнике наружного блока	Охлаждение при низких температурах	○	○	○	
	Охлаждение: защита от высокого давления	○	○	○	

SUZ-KA25VA2.TH
SUZ-KA35VA2.TH

Наименование	Способ проверки и параметры	Схема											
Термисторы: оттаивание (RT61); на теплоотводе (RT64); наружная температура (RT65); на теплообменнике наружного блока (RT68)	Измерьте сопротивление тестером при температуре $-10^{\circ}\text{C} \sim 40^{\circ}\text{C}$. Зависимость сопротивления термистора от температуры приведена в разделе "Контрольные точки". <table border="1" style="margin: 10px auto;"> <tr> <td>Исправен</td> <td>Неисправен</td> </tr> <tr> <td>5 кОм ~ 55 кОм</td> <td>замыкание или обрыв</td> </tr> </table>	Исправен	Неисправен	5 кОм ~ 55 кОм	замыкание или обрыв								
Исправен	Неисправен												
5 кОм ~ 55 кОм	замыкание или обрыв												
Термистор RT62 (температура нагнетания)	Измерьте сопротивление тестером при температуре $20^{\circ}\text{C} \sim 40^{\circ}\text{C}$. Перед измерением нагрейте термистор в руке. Зависимость сопротивления термистора от температуры приведена в разделе "Контрольные точки". <table border="1" style="margin: 10px auto;"> <tr> <td>Исправен</td> <td>Неисправен</td> </tr> <tr> <td>100 кОм ~ 250 кОм</td> <td>замыкание или обрыв</td> </tr> </table>	Исправен	Неисправен	100 кОм ~ 250 кОм	замыкание или обрыв								
Исправен	Неисправен												
100 кОм ~ 250 кОм	замыкание или обрыв												
Компрессор (MC)	Измерьте сопротивление тестером при температуре $-20^{\circ}\text{C} \sim 40^{\circ}\text{C}$. <table border="1" style="margin: 10px auto;"> <tr> <td></td> <td colspan="2">Исправен</td> <td rowspan="2">Неисправен</td> </tr> <tr> <td></td> <td>SUZ-KA25VA.TH</td> <td>SUZ-KA35VA.TH</td> </tr> <tr> <td>U-V U-W V-W</td> <td>1.36 ~ 1.93 Ом</td> <td>1.52 ~ 2.17 Ом</td> <td>замыкание или обрыв</td> </tr> </table>		Исправен		Неисправен		SUZ-KA25VA.TH	SUZ-KA35VA.TH	U-V U-W V-W	1.36 ~ 1.93 Ом	1.52 ~ 2.17 Ом	замыкание или обрыв	
	Исправен		Неисправен										
	SUZ-KA25VA.TH	SUZ-KA35VA.TH											
U-V U-W V-W	1.36 ~ 1.93 Ом	1.52 ~ 2.17 Ом	замыкание или обрыв										
Электродвигатель вентилятора (MF)	Измерьте сопротивление тестером при температуре $-20^{\circ}\text{C} \sim 40^{\circ}\text{C}$. <table border="1" style="margin: 10px auto;"> <tr> <td>Цвет провода</td> <td>Исправен</td> <td>Неисправен</td> </tr> <tr> <td>БЕЛ - ЧЕР</td> <td>29 ~ 42 Ом</td> <td rowspan="3">замыкание или обрыв</td> </tr> <tr> <td>ЧЕР - КРА</td> <td>29 ~ 42 Ом</td> </tr> <tr> <td>КРА - БЕЛ</td> <td>29 ~ 42 Ом</td> </tr> </table>	Цвет провода	Исправен	Неисправен	БЕЛ - ЧЕР	29 ~ 42 Ом	замыкание или обрыв	ЧЕР - КРА	29 ~ 42 Ом	КРА - БЕЛ	29 ~ 42 Ом		
Цвет провода	Исправен	Неисправен											
БЕЛ - ЧЕР	29 ~ 42 Ом	замыкание или обрыв											
ЧЕР - КРА	29 ~ 42 Ом												
КРА - БЕЛ	29 ~ 42 Ом												
4-х ходовой клапан (21S4)	Измерьте сопротивление тестером при температуре $-20^{\circ}\text{C} \sim 40^{\circ}\text{C}$. <table border="1" style="margin: 10px auto;"> <tr> <td>Исправен</td> <td>Неисправен</td> </tr> <tr> <td>1.19 ~ 1.78 кОм</td> <td>замыкание или обрыв</td> </tr> </table>	Исправен	Неисправен	1.19 ~ 1.78 кОм	замыкание или обрыв	/							
Исправен	Неисправен												
1.19 ~ 1.78 кОм	замыкание или обрыв												
Расширительный клапан (LEV)	Измерьте сопротивление тестером при температуре $-20^{\circ}\text{C} \sim 40^{\circ}\text{C}$. <table border="1" style="margin: 10px auto;"> <tr> <td>Цвет провода</td> <td>Исправен</td> <td>Неисправен</td> </tr> <tr> <td>БЕЛ - КРА</td> <td rowspan="4">37 ~ 54 Ом</td> <td rowspan="4">замыкание или обрыв</td> </tr> <tr> <td>КРА - ОРА</td> </tr> <tr> <td>ЖЕЛ - КОР</td> </tr> <tr> <td>КОР - СИН</td> </tr> </table>	Цвет провода	Исправен	Неисправен	БЕЛ - КРА	37 ~ 54 Ом	замыкание или обрыв	КРА - ОРА	ЖЕЛ - КОР	КОР - СИН			
Цвет провода	Исправен	Неисправен											
БЕЛ - КРА	37 ~ 54 Ом	замыкание или обрыв											
КРА - ОРА													
ЖЕЛ - КОР													
КОР - СИН													

SUZ-KA50VA2.TH
SUZ-KA60VA2.TH
SUZ-KA71VA2.TH

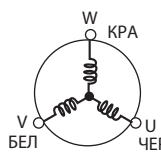
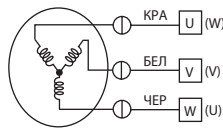
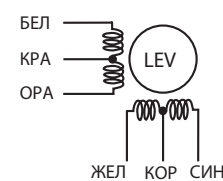
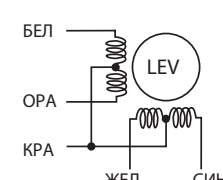
Наименование	Способ проверки и параметры														
Термисторы: оттаивание (RT61); на теплоотводе (RT64); наружная температура (RT65); на теплообменнике наружного блока (RT68)	Измерьте сопротивление тестером при температуре -10°C ~ 40°C. Зависимость сопротивления термистора от температуры приведена в разделе "Контрольные точки". <table border="1" style="width: 100%; text-align: center;"> <tr> <td>Исправен</td> <td>Неисправен</td> </tr> <tr> <td>5 кОм ~ 55 кОм</td> <td>замыкание или обрыв</td> </tr> </table>			Исправен	Неисправен	5 кОм ~ 55 кОм	замыкание или обрыв								
Исправен	Неисправен														
5 кОм ~ 55 кОм	замыкание или обрыв														
Термистор RT62 (температура нагнетания)	Измерьте сопротивление тестером при температуре 20°C ~ 40°C. Перед измерением нагрейте термистор в руке. Зависимость сопротивления термистора от температуры приведена в разделе "Контрольные точки". <table border="1" style="width: 100%; text-align: center;"> <tr> <td>Исправен</td> <td>Неисправен</td> </tr> <tr> <td>100 кОм ~ 250 кОм</td> <td>замыкание или обрыв</td> </tr> </table>			Исправен	Неисправен	100 кОм ~ 250 кОм	замыкание или обрыв								
Исправен	Неисправен														
100 кОм ~ 250 кОм	замыкание или обрыв														
Компрессор 	Измерьте сопротивление тестером при температуре -10°C ~ 40°C. <table border="1" style="width: 100%; text-align: center;"> <tr> <td colspan="2">Исправен</td> <td rowspan="3">Неисправен</td> </tr> <tr> <td>SUZ-KA50/60VA2.TH</td> <td>SUZ-KA71VA2.TH</td> </tr> <tr> <td>0.86 Ом ~ 1.06 Ом</td> <td>0.92 Ом ~ 1.12 Ом</td> </tr> <tr> <td colspan="3" style="text-align: center;">замыкание или обрыв</td> </tr> </table>			Исправен		Неисправен	SUZ-KA50/60VA2.TH	SUZ-KA71VA2.TH	0.86 Ом ~ 1.06 Ом	0.92 Ом ~ 1.12 Ом	замыкание или обрыв				
Исправен		Неисправен													
SUZ-KA50/60VA2.TH	SUZ-KA71VA2.TH														
0.86 Ом ~ 1.06 Ом	0.92 Ом ~ 1.12 Ом														
замыкание или обрыв															
Вентилятор наружного блока 	Измерьте сопротивление тестером при температуре -10°C ~ 40°C. <table border="1" style="width: 100%; text-align: center;"> <tr> <th rowspan="2">Цвет провода</th> <th colspan="2">Исправен</th> </tr> <tr> <th>SUZ-KA50/60VA2.TH</th> <th>SUZ-KA71VA2.TH</th> </tr> <tr> <td>КРА - ЧЕР</td> <td rowspan="3">13,4 Ом ~ 16,4 Ом</td> <td rowspan="3">12 Ом ~ 17 Ом</td> </tr> <tr> <td>ЧЕР - БЕЛ</td> </tr> <tr> <td>БЕЛ - КРА</td> </tr> </table>			Цвет провода	Исправен		SUZ-KA50/60VA2.TH	SUZ-KA71VA2.TH	КРА - ЧЕР	13,4 Ом ~ 16,4 Ом	12 Ом ~ 17 Ом	ЧЕР - БЕЛ	БЕЛ - КРА		
Цвет провода	Исправен														
	SUZ-KA50/60VA2.TH	SUZ-KA71VA2.TH													
КРА - ЧЕР	13,4 Ом ~ 16,4 Ом	12 Ом ~ 17 Ом													
ЧЕР - БЕЛ															
БЕЛ - КРА															
4-х ходовой клапан (21S4)	Измерьте сопротивление тестером при температуре -10°C ~ 40°C. <table border="1" style="width: 100%; text-align: center;"> <tr> <td colspan="2">Исправен</td> <td rowspan="3">Неисправен</td> </tr> <tr> <td>SUZ-KA50/60VA2.TH</td> <td>SUZ-KA71VA2.TH</td> </tr> <tr> <td>1,32 кОм ~ 1,62 кОм</td> <td>1,19 кОм ~ 1,78 кОм</td> </tr> <tr> <td colspan="3" style="text-align: center;">замыкание или обрыв</td> </tr> </table>			Исправен		Неисправен	SUZ-KA50/60VA2.TH	SUZ-KA71VA2.TH	1,32 кОм ~ 1,62 кОм	1,19 кОм ~ 1,78 кОм	замыкание или обрыв				
Исправен		Неисправен													
SUZ-KA50/60VA2.TH	SUZ-KA71VA2.TH														
1,32 кОм ~ 1,62 кОм	1,19 кОм ~ 1,78 кОм														
замыкание или обрыв															
Расширительный вентиль 	Измерьте сопротивление тестером при температуре -10°C ~ 40°C. SUZ-KA50/60VA2.TH <table border="1" style="width: 100%; text-align: center;"> <tr> <th>Цвет провода</th> <th>Исправен</th> <th rowspan="5">Неисправен</th> </tr> <tr> <td>БЕЛ - КРА</td> <td rowspan="5">37.4 Ом ~ 53.9 Ом</td> </tr> <tr> <td>КРА - ОРА</td> </tr> <tr> <td>ЖЕЛ - КОР</td> </tr> <tr> <td>КОР - СИН</td> </tr> <tr> <td>КОР - СИН</td> </tr> <tr> <td colspan="3" style="text-align: center;">замыкание или обрыв</td> </tr> </table>			Цвет провода	Исправен	Неисправен	БЕЛ - КРА	37.4 Ом ~ 53.9 Ом	КРА - ОРА	ЖЕЛ - КОР	КОР - СИН	КОР - СИН	замыкание или обрыв		
Цвет провода	Исправен	Неисправен													
БЕЛ - КРА	37.4 Ом ~ 53.9 Ом														
КРА - ОРА															
ЖЕЛ - КОР															
КОР - СИН															
КОР - СИН															
замыкание или обрыв															
Расширительный вентиль 	Измерьте сопротивление тестером при температуре -10°C ~ 40°C. SUZ-KA71VA2.TH <table border="1" style="width: 100%; text-align: center;"> <tr> <th>Цвет провода</th> <th>Исправен</th> <th rowspan="5">Неисправен</th> </tr> <tr> <td>КРА - ОРА</td> <td rowspan="5">37 Ом ~ 54 Ом</td> </tr> <tr> <td>КРА - БЕЛ</td> </tr> <tr> <td>КРА - СИН</td> </tr> <tr> <td>КРА - ЖЕЛ</td> </tr> <tr> <td>КРА - ЖЕЛ</td> </tr> <tr> <td colspan="3" style="text-align: center;">замыкание или обрыв</td> </tr> </table>			Цвет провода	Исправен	Неисправен	КРА - ОРА	37 Ом ~ 54 Ом	КРА - БЕЛ	КРА - СИН	КРА - ЖЕЛ	КРА - ЖЕЛ	замыкание или обрыв		
Цвет провода	Исправен	Неисправен													
КРА - ОРА	37 Ом ~ 54 Ом														
КРА - БЕЛ															
КРА - СИН															
КРА - ЖЕЛ															
КРА - ЖЕЛ															
замыкание или обрыв															
Выключатель по высокому давлению (HPS) SUZ-KA60VA2.TH	<table border="1" style="width: 100%; text-align: center;"> <tr> <td colspan="2">Давление</td> <td rowspan="2">Исправен</td> <td rowspan="2">Неисправен</td> </tr> <tr> <td colspan="2">Блок выключен</td> </tr> <tr> <td rowspan="2">HPS1</td> <td>3.7 ± 0.15 МПа</td> <td>замкнут</td> <td rowspan="2">другое</td> </tr> <tr> <td>4.8 ± 0.1⁰⁵ МПа</td> <td>разомкнут</td> </tr> </table>			Давление		Исправен	Неисправен	Блок выключен		HPS1	3.7 ± 0.15 МПа	замкнут	другое	4.8 ± 0.1 ⁰⁵ МПа	разомкнут
Давление		Исправен	Неисправен												
Блок выключен															
HPS1	3.7 ± 0.15 МПа	замкнут	другое												
	4.8 ± 0.1 ⁰⁵ МПа	разомкнут													

SUZ-KA25VA2.TH

SUZ-KA35VA2.TH

Плата инвертора

задняя сторона блока

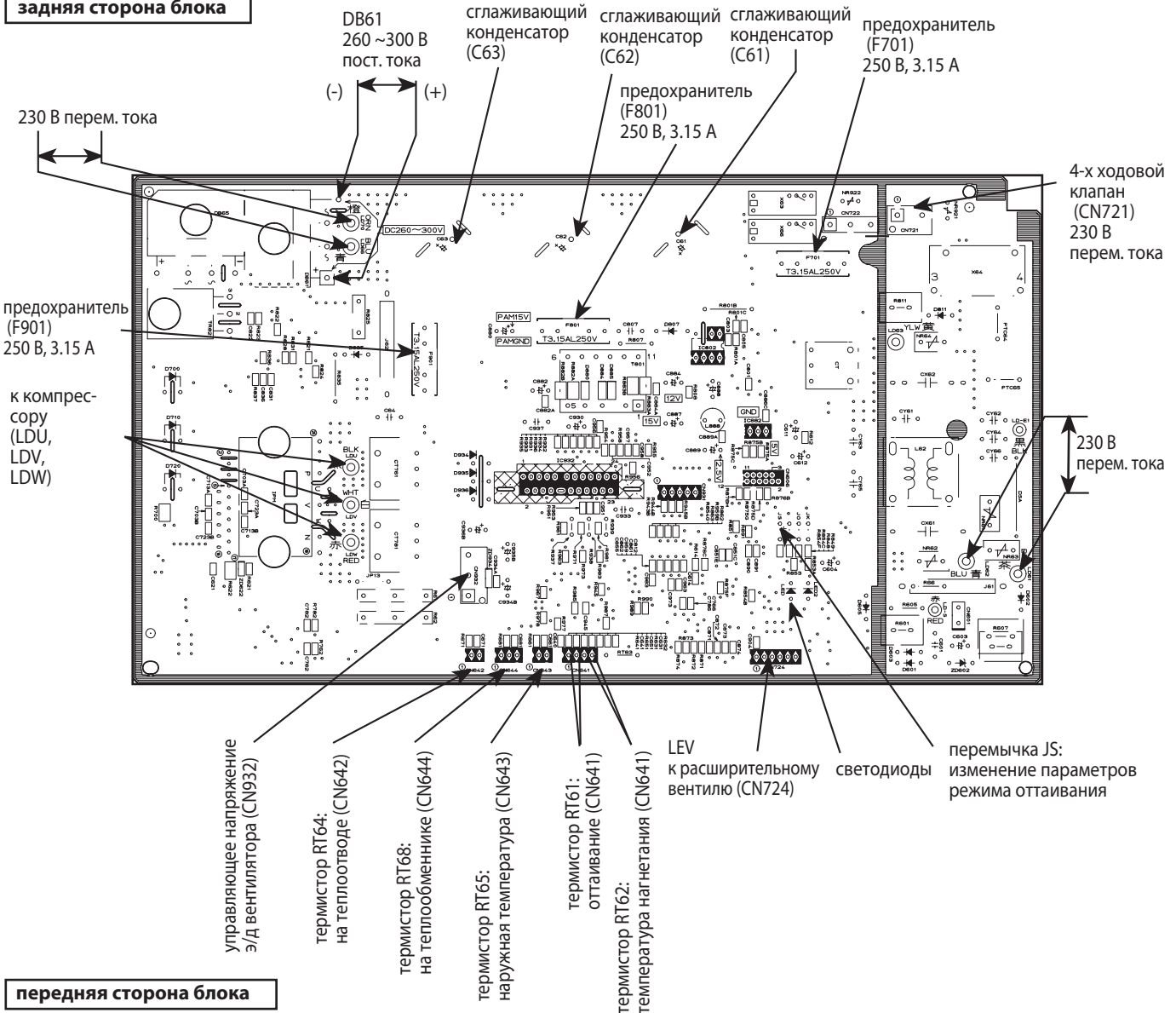

передняя сторона блока

Термистор RT61: оттаивание
 Термистор RT65: наружная температура
 Термистор RT68: на теплообменнике

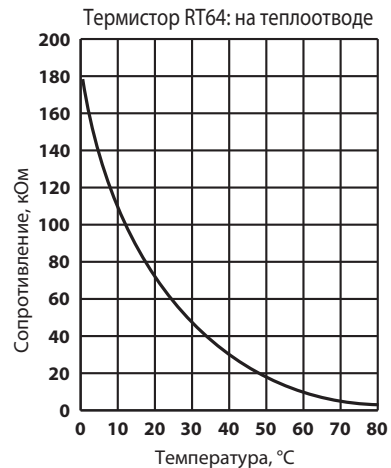
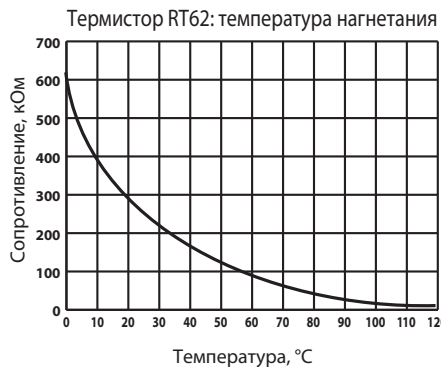
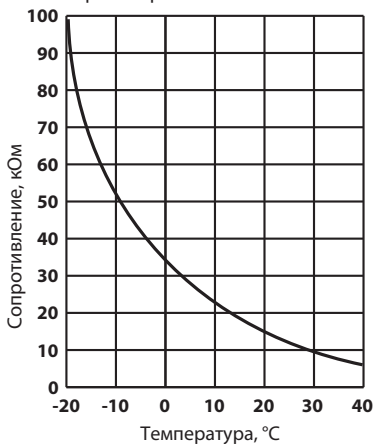

SUZ-KA50VA2.TH

Плата инвертора

задняя сторона блока

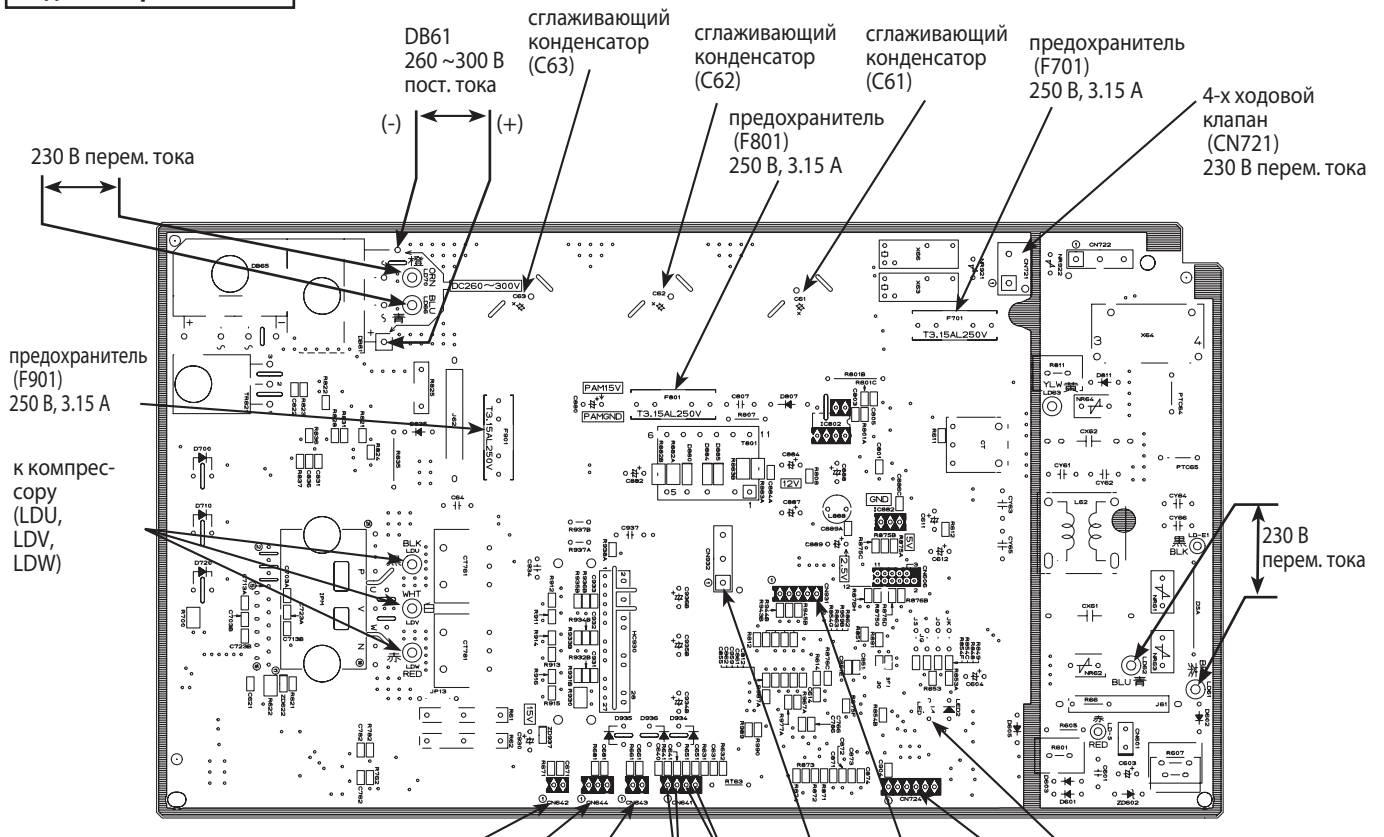

передняя сторона блока

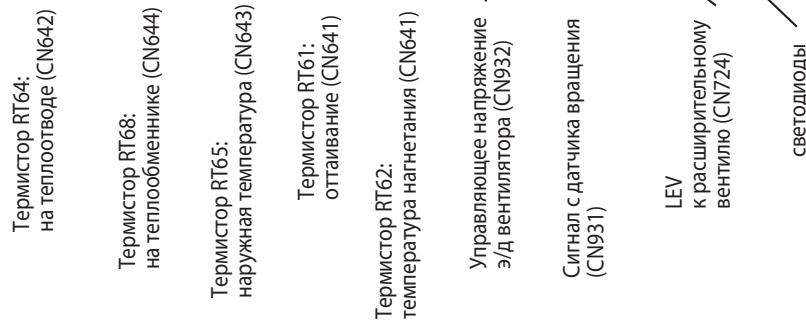

Термистор RT61: оттаивание
 Термистор RT65: наружная температура
 Термистор RT68: на теплообменнике

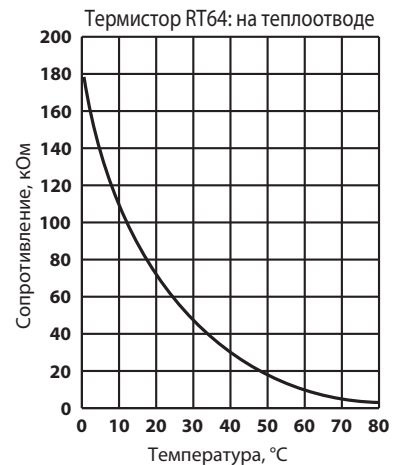
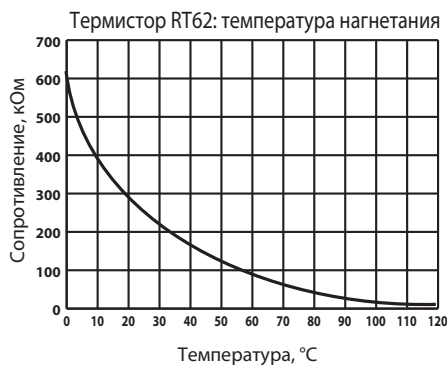
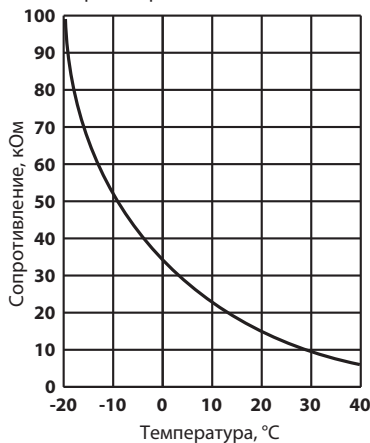

SUZ-KA71VA2.TH

Плата инвертора

предохранитель (F62) 250 В, 2.0 А
 предохранитель (F601) 250 В, 3.15 А
 4-х ходовой клапан (CN602) 230 В перем. тока

переключатель JS: изменение параметров режима оттаивания

переключатель JK: активация предварительного нагрева картера компрессора

Термистор RT61: оттаивание (CN671)

Термистор RT62: температура нагнетания (CN671)

Термистор RT68: на теплообменнике (CN671)

Термистор RT65: наружная температура (CN672)

Термистор RT64: на теплоотводе (CN673)

LEV к расширительному вентилю (CN724)

сигнал с датчика вращения вентилятора (CN931)

светодиоды

управляющее напряжение э/д вентилятора (CN932)

предохранитель (F901) 250 В, 3.15 А

предохранитель (F880) 250 В, 3.15 А

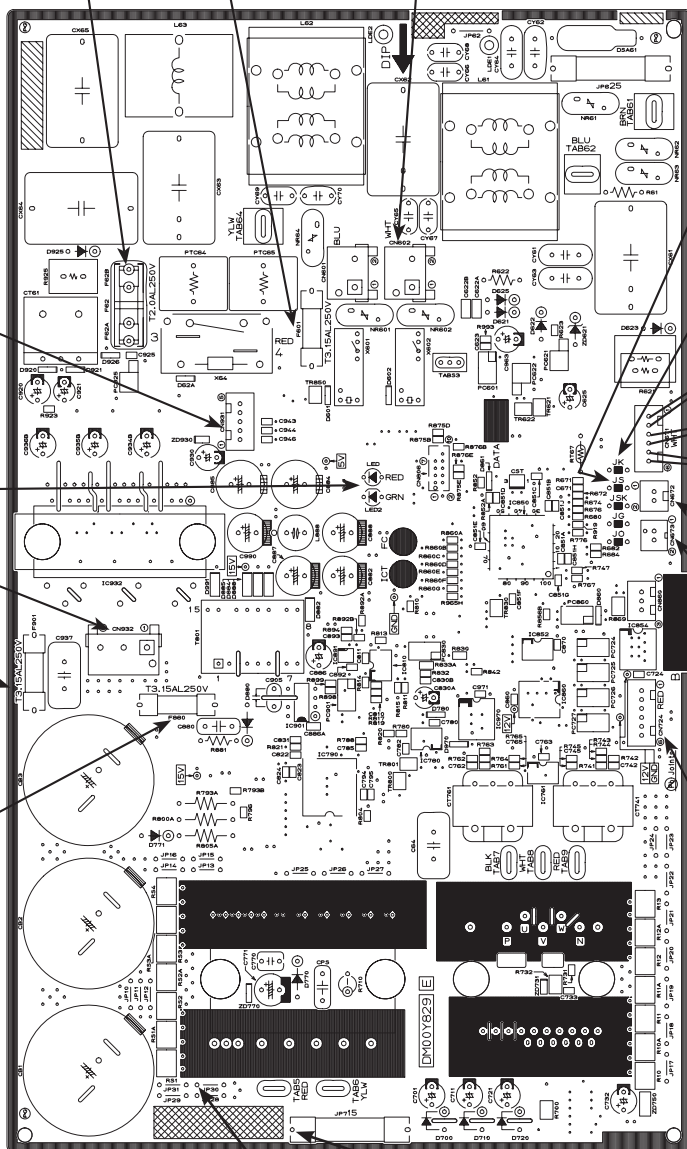

JP715 (+)
 325 - 370 В пост. тока
 JP30 (-)

Термистор RT61: оттаивание
 Термистор RT65: наружная температура
 Термистор RT68: на теплообменнике

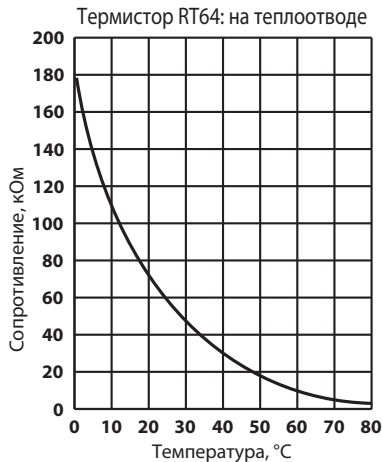
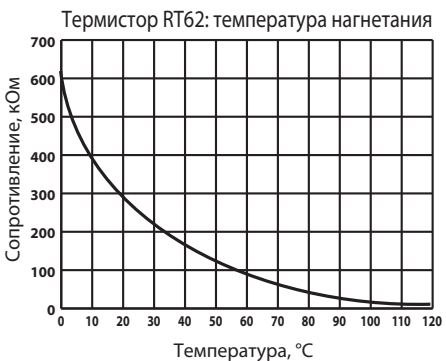
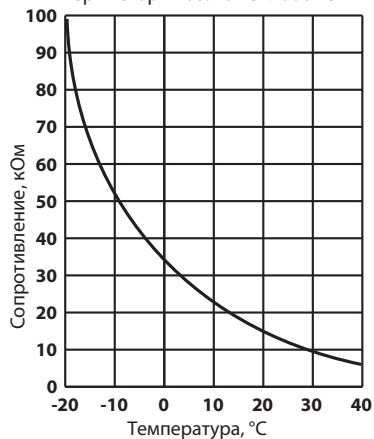

SUZ-KA60VA2.TH

Плата управления

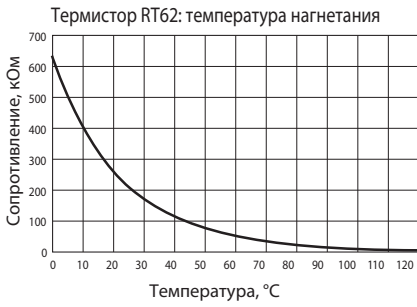

Термистор RT61: оттаивание
Термистор RT65: наружная температура
Термистор RT68: на теплообменнике

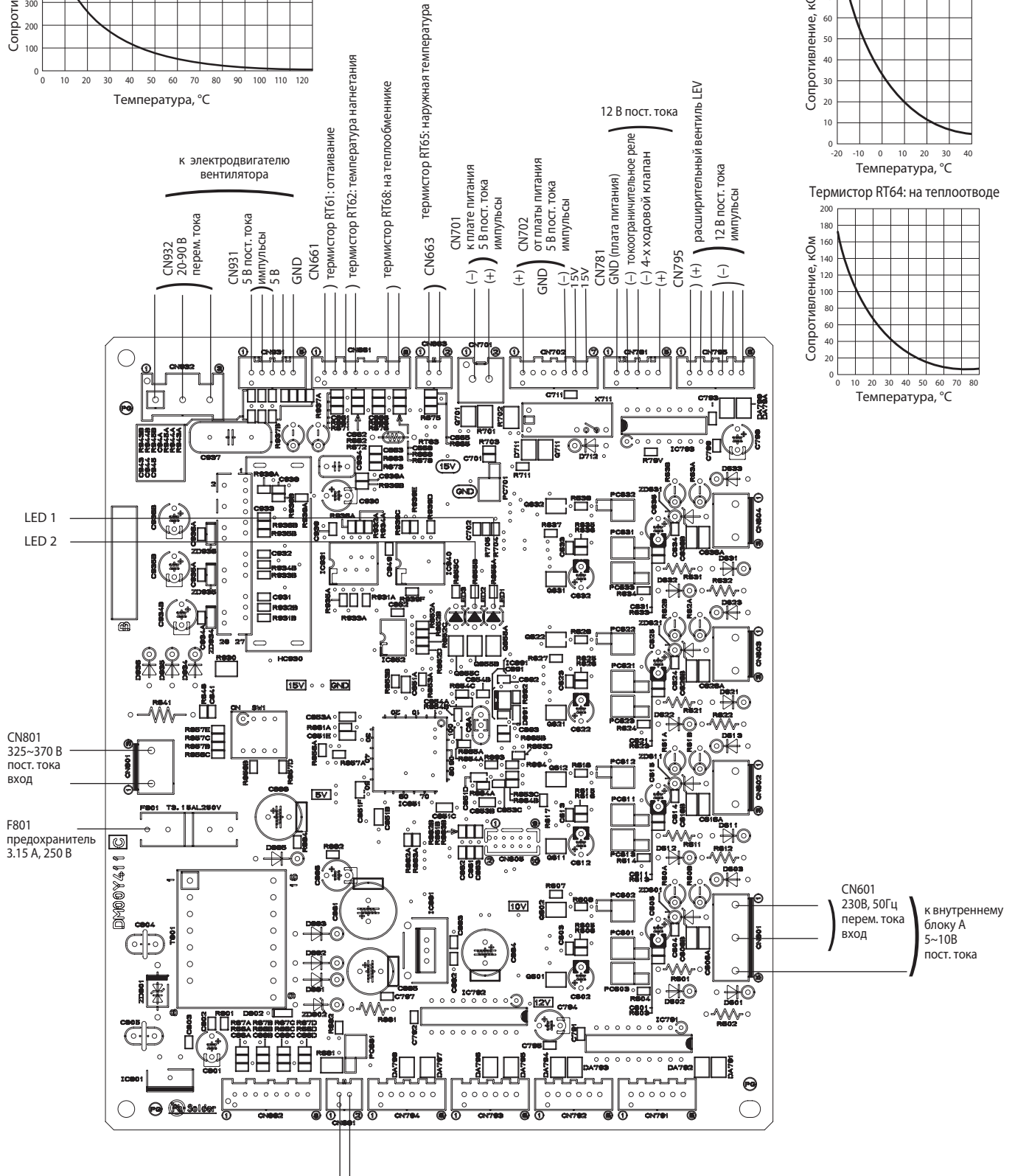
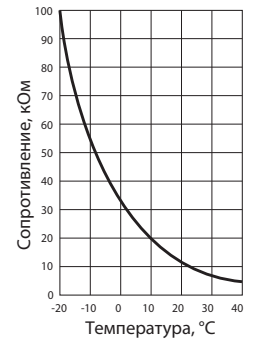

SUZ-KA60VA2.TH

Плата фильтра сетевых помех

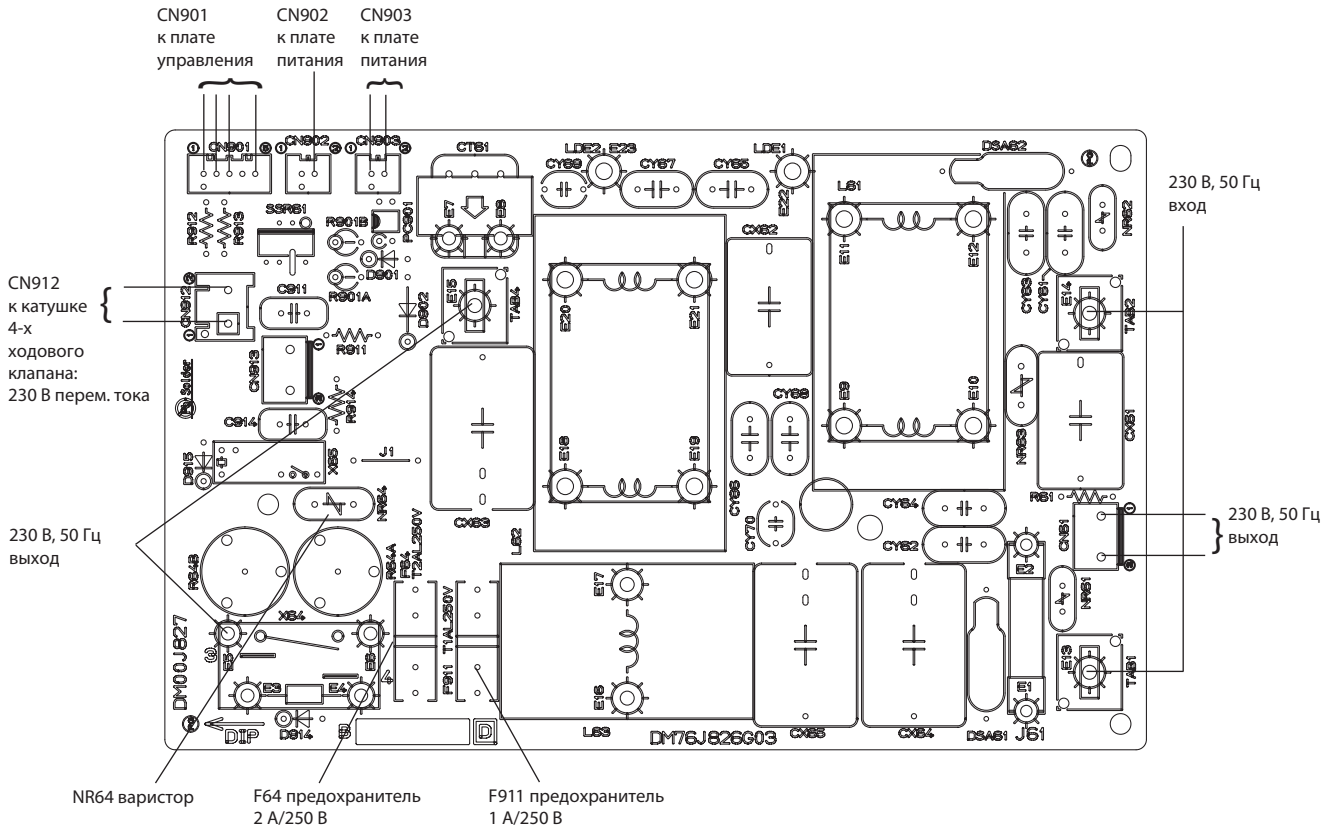

12. Контрольные точки

SUZ-KA60VA2.TH

Плата питания

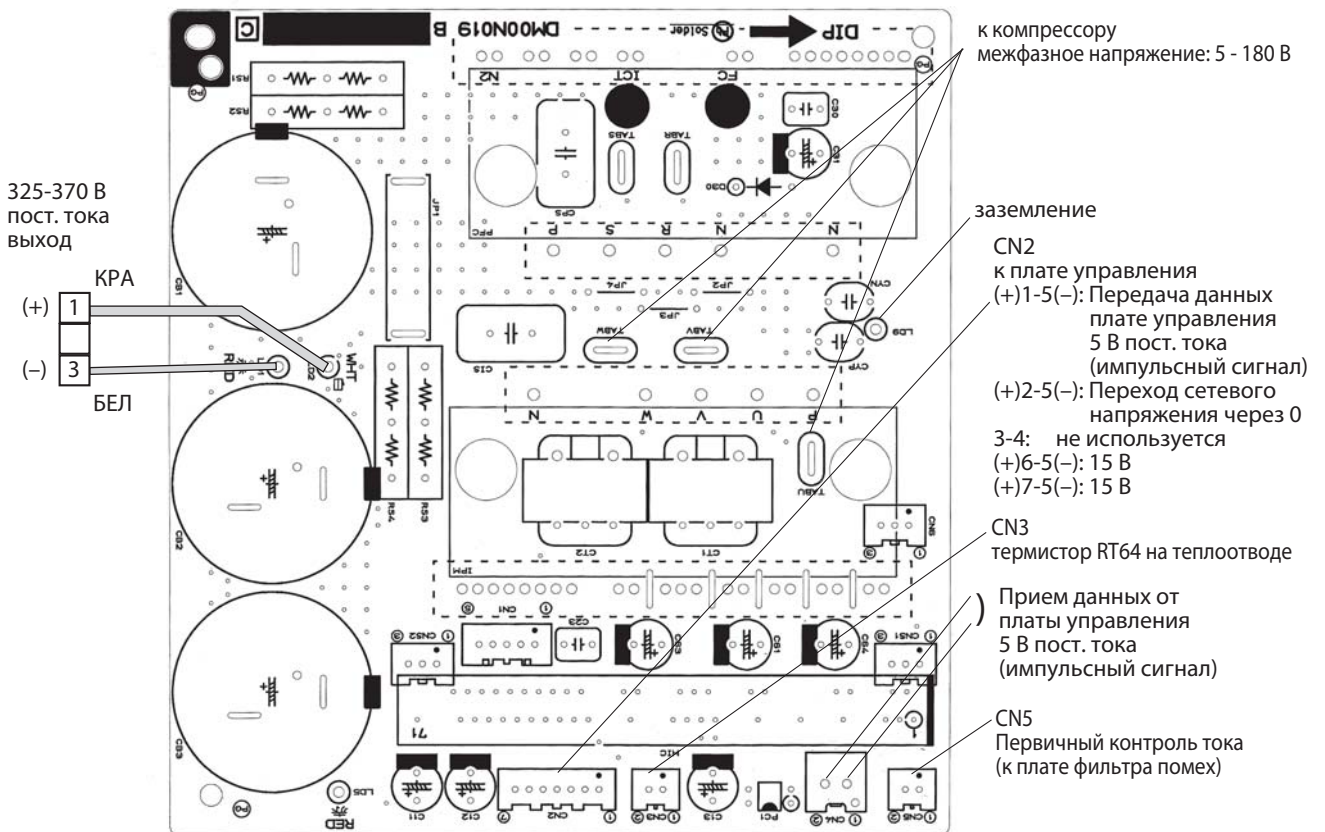
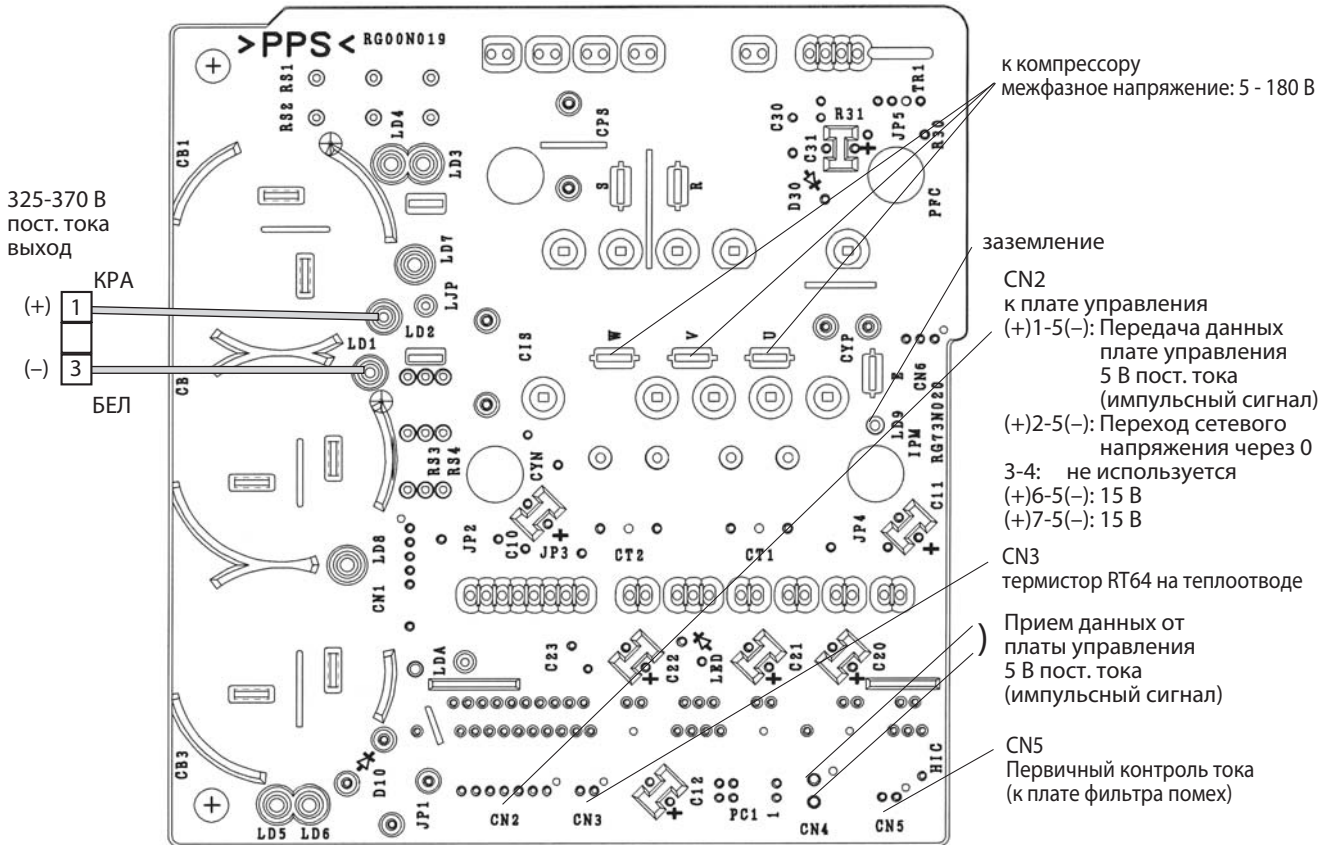

SUZ-KA25VA2.TH

SUZ-KA35VA2.TH

Изменение параметров режима оттаивания

<JS> Температура окончания режима оттаивания определяется состоянием переключки JS: установлена или удалена.

Переключка		Температура окончания оттаивания	
		SUZ-KA25VA2.TH	SUZ-KA35VA2.TH
JS	установлена (заводская установка)	5°C	10°C
	удалена	8°C	13°C

14. Список опций

	Наименование	Описание	Страница
1	РАС-IF011В-Е	Контроллер для использования наружных блоков SUZ-KA35-71VA в качестве компрессорно-конденсаторных агрегатов: 1) плавное регулирование производительности; 2) автоматический выбор шага производительности.	615

15. Диапазон рабочих температур

SUZ-KA25~71VA

• Режим: охлаждение воздуха

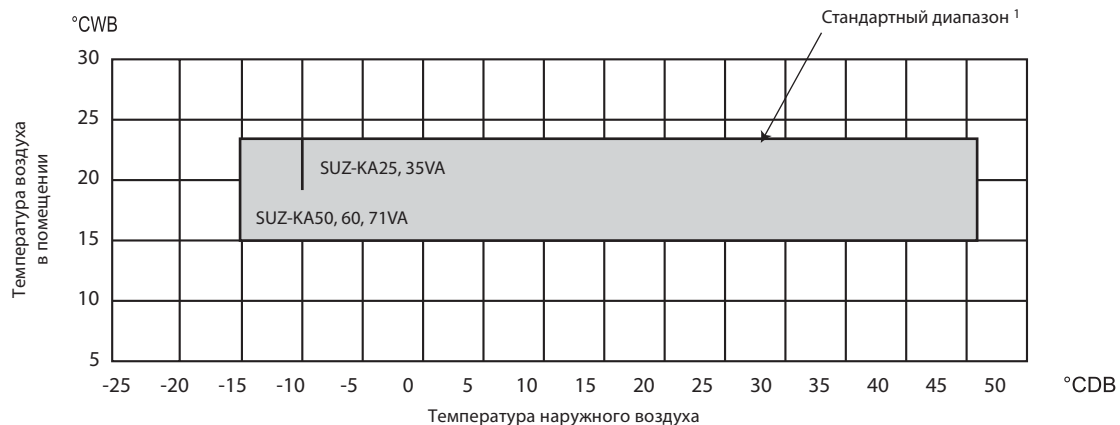

Примечание:

1) Для реализации охлаждения в стандартном диапазоне наружные блоки SUZ-KA25-71VA оснащены регулятором частоты вращения вентилятора, а также реализован нагрев картера компрессора за счет статорных обмоток электродвигателя.

• Режим: нагрев воздуха

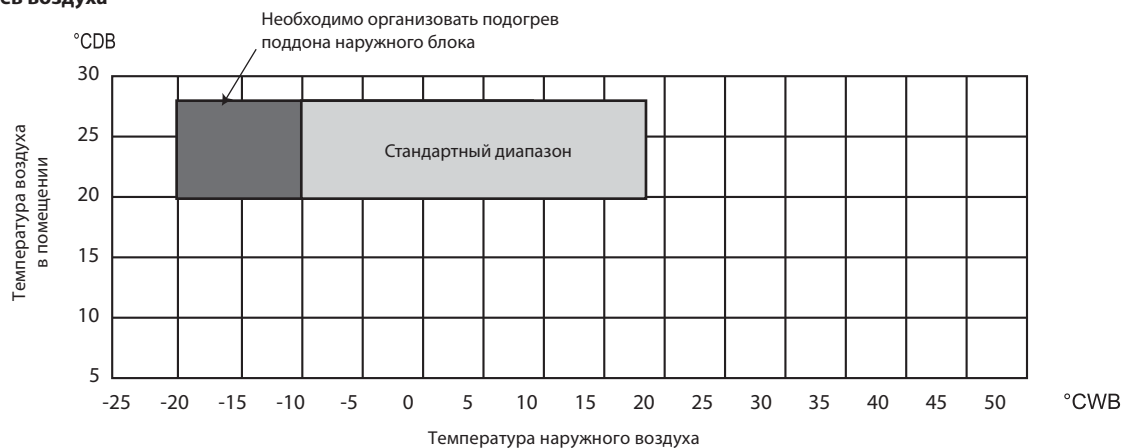

°CDB - температура по сухому термометру
°CWB - температура по влажному термометру

Содержание раздела

2-4. НАРУЖНЫЙ БЛОК PUHZ-P VHA/YHA	350
1. Общие сведения	350
2. История обновлений модели	351
3. Спецификация	352
4. Шумовые характеристики	356
5. Стандартные рабочие характеристики	357
6. Размеры	358
7. Электрическая схема	361
8. Гидравлическая схема	364
9. Производительность	366
10. Коррекция производительности	374
11. Применение нестандартных труб	376
12. Характеристики основных компонентов	381
13. Контрольные точки	384
14. Переключатели и разъемы	391
15. Список опций	393
16. Диапазон рабочих температур	394

1. Общие сведения

STANDARD INVERTER

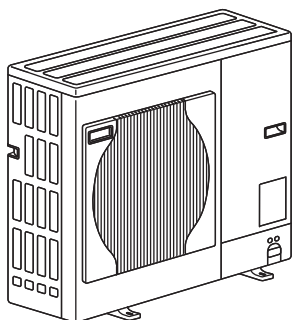

PUHZ-P100VHA3R2.UK
PUHZ-P100YHA.UK

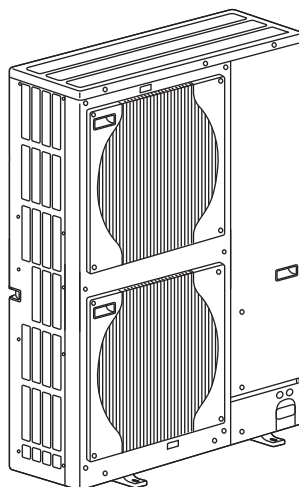

PUHZ-P125VHA3R2.UK
PUHZ-P140VHA3R2.UK
PUHZ-P125YHA.UK
PUHZ-P140YHA.UK

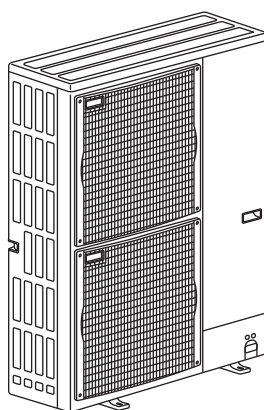

PUHZ-P200YHA3
PUHZ-P250YHA3

Заводская заправка хладагента рассчитана на длину магистрали 30 м.

Данные системы оснащены электронным расширительным вентилем LEV и аккумулятором, что позволяет оптимизировать расход хладагента в контуре при любой длине магистрали. Благодаря этому, даже при минимальной длине магистрали хладагента (5 м) не требуется удалять "лишний" фреон из гидравлического контура.

Если длина магистрали хладагента превышает 30 м (20 м - для модели PUHZ-P100), то следует дозаправить в контур дополнительное количество хладагента в соответствии с таблицей, приведенной в данном разделе.

STANDARD Inverter

PUHZ-P100VHA3R1.UK → PUHZ-P100VHA3R2.UK
PUHZ-P125VHA3R1.UK → PUHZ-P125VHA3R2.UK
PUHZ-P140VHA3R1.UK → PUHZ-P140VHA3R2.UK

1. Вместо термистора температуры нагнетания (TH4) установлен термистор на крышке компрессора TH32.
2. Внесены существенные изменения в электрическую схему приборов: изменены плата управления, плата питания, плата фильтра сетевых помех и активный фильтр.

PUHZ-P100VHA3.UK → PUHZ-P100VHA3R1.UK
PUHZ-P125VHA3.UK → PUHZ-P125VHA3R1.UK
PUHZ-P140VHA3.UK → PUHZ-P140VHA3R1.UK

1. Изменена решетка вентилятора.
2. Изменена спецификация элементов корпуса: материал и покраска (Munsell 5Y 7/1 → 3Y 7.8/1.1).

PUHZ-P100VHA2.UK → PUHZ-P100VHA3.UK
PUHZ-P125VHA21.UK → PUHZ-P125VHA3.UK
PUHZ-P140VHA21.UK → PUHZ-P140VHA3.UK

1. Изменена плата управления наружного блока (обновлено встроенное программное обеспечение для обеспечения взаимодействия с внутренними блоками PKA-RP_HAL/KAL, PCA-RP_KA и PEAD-RP_JA(L)).

PUHZ-P125VHA2.UK → PUHZ-P125VHA21.UK
PUHZ-P140VHA2.UK → PUHZ-P140VHA21.UK

1. Изменены 4-х ходовой клапан и его катушка (21S4).

PUHZ-P200YHA → PUHZ-P200YHA3
PUHZ-P250YHA → PUHZ-P250YHA3

1. Изменена плата управления наружного блока (обновлено встроенное программное обеспечение для обеспечения взаимодействия с внутренними блоками PKA-RP_HAL/KAL, PCA-RP_KA и PEAD-RP_JA(L)).

3. Спецификация

Технические данные Mr. Slim (R410A)

Модель наружного блока			PUHZ-P100VHA3R2.UK		
Режим работы			охлаждение	нагрев	
Электропитание			1 фаза 220 В, 50 Гц		
Номинальная производительность	кВт		9,4	11,2	
Номинальный рабочий ток	А		12,26	12,62	
Максимальный рабочий ток	А		28		
Автоматический выключатель	А		32		
Материал корпуса			Сталь с гальваническим покрытием		
Покрытие корпуса			Munsell 3Y 7.8/1.1		
Управление расходом хладагента			Электронный расширительный вентиль		
Компрессор	Модель		TNB220FLHMT		
	Мощность электродвигателя	кВт	2,9		
	Тип запуска		Инвертор (DC)		
	Защитные устройства		Защита по высокому и низкому давлению, а также по температуре нагнетания		
	Холодильное масло (тип)	л	0,87 (FV50S)		
Электрический нагреватель картера компрессора			Вт		
Воздушный теплообменник			плоские ребра		
Вентилятор	Тип х количество		осевой x 1		
	Мощность электродвигателя	кВт	0,060 x 1		
	Расход воздуха	м³/мин	60		
Способ размораживания наружного теплообменника			Обращение цикла (переключение в режим охлаждения)		
Уровень шума (SPL)			дБ(А)	50	
Размеры	ширина	мм	950		
	глубина	мм	330+30		
	высота	мм	943		
Вес			кг		
Хладагент: тип (масса)			кг		
Гарантированный диапазон температур наружного воздуха	охлаждение	°С	-5 (-15 с панелью защиты от ветра) ~ +46		
	нагрев	°С	-15 ~ +21		
Фреонопровод	Наружный диаметр	жидкость	мм (дюйм)	9,52 (3/8)	
		газ	мм (дюйм)	15,88 (5/8)	
	Тип соединения			Вальцовка	
	Между внутренним и наружным приборами	длина магистрали	м	50	
перепад высот		м	30		

Модель наружного блока			PUHZ-P125VHA3R2.UK		PUHZ-P140VHA3R2.UK	
Режим работы			охлаждение	нагрев	охлаждение	нагрев
Электропитание			1 фаза 220 В, 50 Гц		1 фаза 220 В, 50 Гц	
Номинальная производительность	кВт		12,3	14,0	13,6	16,0
Номинальный рабочий ток	А		17,37	16,74	22,48	21,31
Максимальный рабочий ток	А		28		29,5	
Автоматический выключатель	А		32		40	
Материал корпуса			Сталь с гальваническим покрытием			
Покрытие корпуса			Munsell 3Y 7.8/1.1			
Управление расходом хладагента			Электронный расширительный вентиль			
Компрессор	Модель		TNB306FPGM			
	Мощность электродвигателя	кВт	3,4		3,9	
	Тип запуска		Инвертор (DC)			
	Защитные устройства		Защита по высокому и низкому давлению, а также по температуре нагнетания			
	Холодильное масло (тип)	л	0,87 (FV50S)			
Электрический нагреватель картера компрессора			Вт			
Воздушный теплообменник			плоские ребра			
Вентилятор	Тип х количество		осевой x 2			
	Мощность электродвигателя	кВт	0,060 x 2			
	Расход воздуха	м³/мин	100			
Способ размораживания наружного теплообменника			Обращение цикла (переключение в режим охлаждения)			
Уровень шума (SPL)			дБ(А)	51	55	52
Размеры	ширина	мм	950			
	глубина	мм	330+30			
	высота	мм	1350			
Вес			кг			
Хладагент: тип (масса)			кг			
Гарантированный диапазон температур наружного воздуха	охлаждение	°С	-5 (-15 с панелью защиты от ветра) ~ +46			
	нагрев	°С	-15 ~ +21			
Фреонопровод	Наружный диаметр	жидкость	мм (дюйм)	9,52 (3/8)		
		газ	мм (дюйм)	15,88 (5/8)		
	Тип соединения			Вальцовка		
	Между внутренним и наружным приборами	длина магистрали	м	50		
перепад высот		м	30			

3. Спецификация

Технические данные Mr. Slim (R410A)

Модель наружного блока			PUHZ-P100YHA.UK		
Режим работы			охлаждение	нагрев	
Электропитание			3 фазы 380 В, 50 Гц		
Номинальная производительность	кВт		9,4	11,2	
Номинальный рабочий ток	А		4,78	5,05	
Максимальный рабочий ток	А		13		
Автоматический выключатель	А		16		
Материал корпуса			Сталь с гальваническим покрытием		
Покрытие корпуса			Munsell 3Y 7.8/1.1		
Управление расходом хладагента			Электронный расширительный вентиль		
Компрессор	Модель		TNB220FLCMT		
	Мощность электродвигателя	кВт	2,9		
	Тип запуска		Инвертор (DC)		
	Защитные устройства		Защита по высокому и низкому давлению, а также по температуре нагнетания		
	Холодильное масло (тип)	л	0,87 (FV50S)		
Электрический нагреватель картера компрессора	Вт		-		
Воздушный теплообменник			плоские ребра		
Вентилятор	Тип х количество		осевой x 1		
	Мощность электродвигателя	кВт	0,060 x 1		
	Расход воздуха	м³/мин	60		
Способ размораживания наружного теплообменника			Обращение цикла (переключение в режим охлаждения)		
Уровень шума (SPL)	дБ(А)		50	54	
Размеры	ширина	мм	950		
	глубина	мм	330+30		
	высота	мм	943		
Вес	кг		77		
Хладагент: тип (масса)	кг		R410A (3,0)		
Гарантированный диапазон температур наружного воздуха	охлаждение	°С	-5 (-15 с панелью защиты от ветра) ~ +46		
	нагрев	°С	-15 ~ +21		
Фреонпровод	Наружный диаметр	жидкость	мм (дюйм)	9,52 (3/8)	
		газ	мм (дюйм)	15,88 (5/8)	
	Тип соединения			Вальцовка	
	Между внутренним и наружным приборами	длина магистрали	м	50	
		перепад высот	м	30	

Модель наружного блока			PUHZ-P125YHA.UK		PUHZ-P140YHA.UK		
Режим работы			охлаждение	нагрев	охлаждение	нагрев	
Электропитание			3 фазы 380 В, 50 Гц		3 фазы 380 В, 50 Гц		
Номинальная производительность	кВт		12,3	14,0	13,6	16,0	
Номинальный рабочий ток	А		6,18	6,09	7,92	7,58	
Максимальный рабочий ток	А		13		13		
Автоматический выключатель	А		16		16		
Материал корпуса			Сталь с гальваническим покрытием				
Покрытие корпуса			Munsell 3Y 7.8/1.1				
Управление расходом хладагента			Электронный расширительный вентиль				
Компрессор	Модель		TNB306FPNM				
	Мощность электродвигателя	кВт	3,4		3,9		
	Тип запуска		Инвертор (DC)				
	Защитные устройства		Защита по высокому и низкому давлению, а также по температуре нагнетания				
	Холодильное масло (тип)	л	0,87 (FV50S)				
Электрический нагреватель картера компрессора	Вт		30				
Воздушный теплообменник			плоские ребра				
Вентилятор	Тип х количество		осевой x 2				
	Мощность электродвигателя	кВт	0,060 x 2				
	Расход воздуха	м³/мин	100				
Способ размораживания наружного теплообменника			Обращение цикла (переключение в режим охлаждения)				
Уровень шума (SPL)	дБ(А)		51	55	52	56	
Размеры	ширина	мм	950				
	глубина	мм	330+30				
	высота	мм	1350				
Вес	кг		101				
Хладагент: тип (масса)	кг		R410A (4,5)				
Гарантированный диапазон температур наружного воздуха	охлаждение	°С	-5 (-15 с панелью защиты от ветра) ~ +46				
	нагрев	°С	-15 ~ +21				
Фреонпровод	Наружный диаметр	жидкость	мм (дюйм)	9,52 (3/8)			
		газ	мм (дюйм)	15,88 (5/8)			
	Тип соединения			Вальцовка			
	Между внутренним и наружным приборами	длина магистрали	м	50			
		перепад высот	м	30			

3. Спецификация

Технические данные Mr. Slim (R410A)

Модель наружного блока			PUHZ-P200YHA3		PUHZ-P250YHA3	
Режим работы			охлаждение	нагрев	охлаждение	нагрев
Электропитание			3 фазы 380 В, 50 Гц		3 фазы 380 В, 50 Гц	
Номинальная производительность	кВт		19,0	22,4	22,0	27,0
Номинальный рабочий ток	А		9,47	9,88	11,0	12,0
Максимальный рабочий ток	А		19		21	
Автоматический выключатель	А		32		32	
Материал корпуса			Сталь с гальваническим покрытием			
Покрытие корпуса			Munsell 3Y 7.8/1.1			
Управление расходом хладагента			Электронный расширительный вентиль			
Компрессор	Модель		YHA: ANB52FFJMT или ANB52FFPMT YHA3: ANB52FFPMT			
	Мощность электродвигателя	кВт	4,7		5,5	
	Тип запуска		Инвертор (DC)			
	Защитные устройства		Защита по высокому и низкому давлению, а также по температуре нагнетания			
	Холодильное масло (тип)	л	2,30 (FV50S)			
Электрический нагреватель картера компрессора	Вт		30			
Воздушный теплообменник			плоские ребра			
Вентилятор	Тип x количество		осевой x 2			
	Мощность электродвигателя	кВт	0,150 x 2			
	Расход воздуха	м³/мин	130			
Способ размораживания наружного теплообменника			Обращение цикла (переключение в режим охлаждения)			
Уровень шума (SPL)			дБ(А)	59	59	59
Размеры	ширина	мм	950			
	глубина	мм	330+30			
	высота	мм	1350			
Вес			кг	126	135	
Хладагент: тип (масса)			кг	R410A (5,8)	R410A (7,1)	
Гарантированный диапазон температур наружного воздуха			охлаждение	°С		
			нагрев	°С		
			-5 (-15 с панелью защиты от ветра) ~ +46			
			-11 ~ +21			
Фреоновод	Наружный диаметр	жидкость	мм (дюйм)	9,52 (3/8)		12,7 (1/2)
		газ	мм (дюйм)	25,4 (1)		25,4 (1)
	Тип соединения		Вальцовка (жидкость), фланцевое соединение (газ)			
	Между внутренним и наружным приборами	длина магистрали	м	70		
перепад высот		м	30			

Дозаправка хладагента

R410: кг

Наименование модели	Длина фреонпровода (в одну сторону)							Заводская заправка
	10 м	20 м	30 м	40 м	50 м	60 м	70 м	
PUHZ-P100VHA3R2.UK PUHZ-P100YHA.UK	2.9	3.0	3.6	4.2	4.8	4.8	4.8	3.0
PUHZ-P125VHA3R2.UK PUHZ-P125YHA.UK	4.3	4.4	4.5	5.1	5.7	5.7	5.7	4.5
PUHZ-P140VHA3R2.UK PUHZ-P140YHA.UK	4.3	4.4	4.5	5.1	5.7	5.7	5.7	4.5
PUHZ-P200YHA PUHZ-P200YHA3	4.8	5.3	5.8	6.7	7.6	8.5	9.4	5.8
PUHZ-P250YHA PUHZ-P250YHA3	5.9	6.5	7.1	8.3	9.5	10.7	11.9	7.1

При длине фреонпровода более 20 м (PUHZ-P100) или 30 м (PUHZ-P125/140) требуется дозаправка.

Характеристики компрессоров

(при 20°C)

Модель наружного блока		PUHZ-P100VHA3R2.UK	PUHZ-P125, 140VHA3R2.UK
Модель компрессора		TNB220FLHMT	TNB306FPGM
Сопротивление обмоток, Ом	U-V	0.88	0.53
	U-W	0.88	0.53
	W-V	0.88	0.53

(при 20°C)

Модель наружного блока		PUHZ-P100YHA.UK	PUHZ-P125, 140YHA.UK
Модель компрессора		TNB220FLCMT	TNB306FPNM
Сопротивление обмоток, Ом	U-V	1.41	1.02
	U-W	1.41	1.02
	W-V	1.41	1.02

(при 20°C)

Модель наружного блока		PUHZ-P200YHA3 PUHZ-P250YHA3
Модель компрессора		ANB52FFPMT
Сопротивление обмоток, Ом	U-V	0.30
	U-W	0.30
	W-V	0.30

Условия измерения

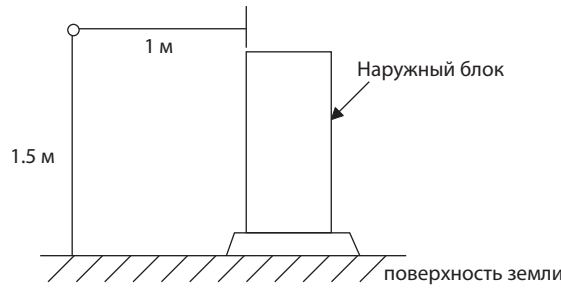

Уровень звукового давления: кривые NC

PUHZ-P100VHA3R2.UK
PUHZ-P100YHA.UK

режим	SPL(дБ)	обозначение
охлаждение	50	○—○
обогрев	54	●—●

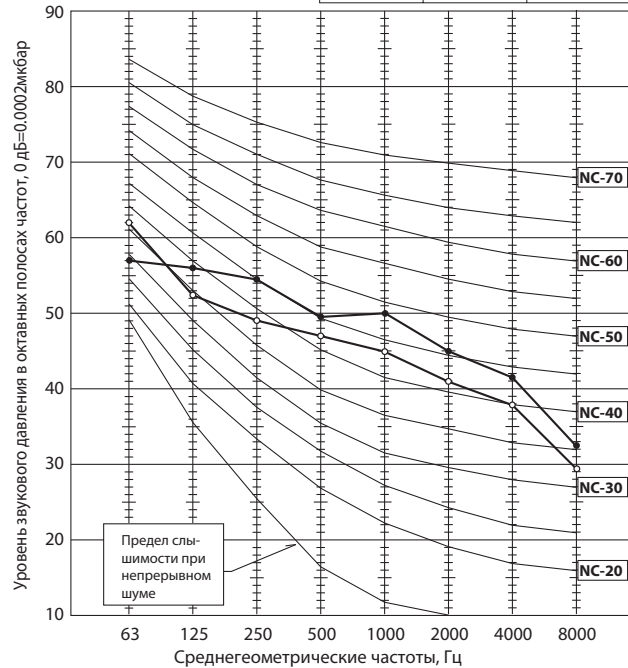

PUHZ-P125VHA3R2.UK
PUHZ-P125YHA.UK

режим	SPL(дБ)	обозначение
охлаждение	51	○—○
обогрев	55	●—●

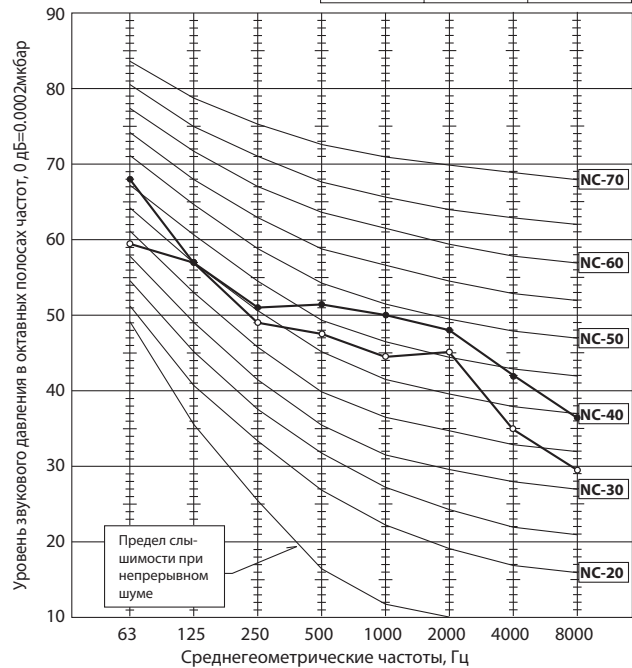

PUHZ-P140VHA3R2.UK
PUHZ-P140YHA.UK

режим	SPL(дБ)	обозначение
охлаждение	52	○—○
обогрев	56	●—●

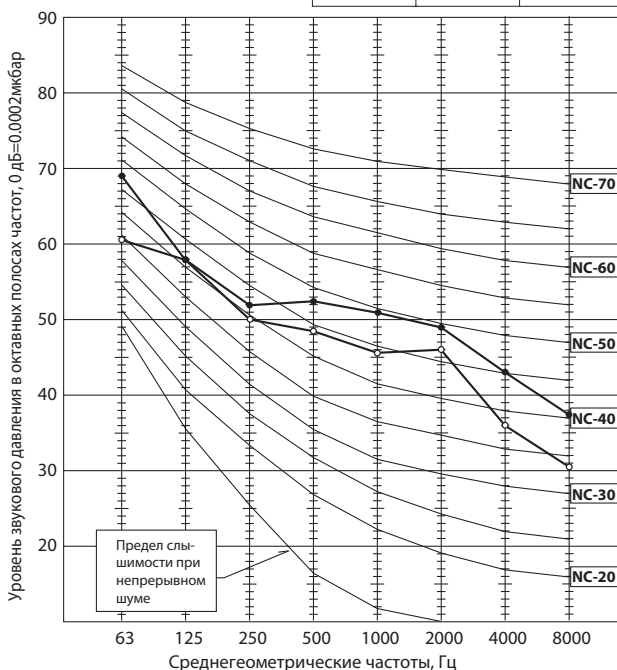

PUHZ-P200YHA3
PUHZ-P250YHA3

режим	SPL(дБ)	обозначение
охлаждение	59	○—○
обогрев	59	●—●

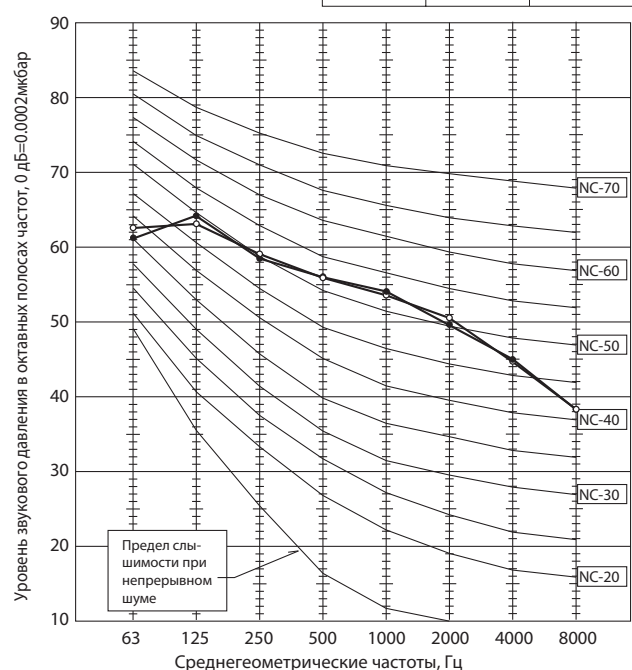

5. Стандартные рабочие характеристики

Технические данные Mr. Slim (R410A)

Модель			PLA-RP100BA		PLA-RP125BA		PLA-RP140BA		
Режим			охлаждение	обогрев	охлаждение	обогрев	охлаждение	обогрев	
Всего	Производительность	Вт	9 400	11 200	12 300	14 000	13 600	16 000	
	Потребляемая мощность	кВт	3.12	3.28	4.09	4.11	5.21	4.98	
Электрические характеристики	Внутренний блок		PLA-RP100BA		PLA-RP125BA		PLA-RP140BA		
	Кол-во фаз, частота (Гц)		1, 50		1, 50		1, 50		
	Напряжение	В	230		230		230		
	Потребляемая мощность	кВт	0.14	0.13	0,15	0.14	0,16	0,15	
	Ток	А	0.94	0.87	1.00	0.94	1.07	1.00	
	Наружный блок		PUHZ-RP100VHA3 / PUHZ-RP100YHA		PUHZ-RP125VHA3 / PUHZ-RP125YHA		PUHZ-RP140VHA3 / PUHZ-RP140YHA		
	Кол-во фаз, частота (Гц)		1 / 3, 50		1 / 3, 50		1 / 3, 50		
	Напряжение	В	230 / 400		230 / 400		230 / 400		
Ток	А	12,26 / 4,78	12,62 / 5,05	17,37 / 6,18	16,74 / 6,09	22,48 / 7,92	21,31 / 7,58		
Контур хладагента	Давление нагнетания	МПа	2.9	2.57	2.68	2.56	2.79	2.75	
	Давление всасывания	МПа	0.92	0.62	0.86	0.68	0.79	0.64	
	Температура нагнетания	°C	72,7	75,5	67,8	64,5	72,7	70,8	
	Температура конденсации	°C	48,6	41,4	45,5	43,4	47,0	47,2	
	Температура всасывания	°C	10,1	0,1	6,8	1,3	4,4	1,0	
	Длина фреонпровода	м	5	5	5	5	5	5	
В помещении	на входе во внутренний блок	D.B.	°C	27	20	27	20	27	20
		W.B.	°C	19	15	19	15	19	15
Снаружи	на выходе из внутреннего блока	D.B.	°C	14,8	43,4	13,6	44,2	12,9	48,0
		W.B.	°C	24	6	24	6	24	6
SHF (производительность по явной теплоте)			0.74	—	0.71	—	0.71	—	
BF (коэффициент)			0.21	—	0.18	—	0.14	—	

Модель			PEA-RP200GA		PEA-RP250GA		
Режим			охлаждение	обогрев	охлаждение	обогрев	
Всего	Производительность	Вт	19 000	22 400	22 000	27 000	
	Потребляемая мощность	кВт	7,21	7,36	8,44	8,47	
Электрические характеристики	Внутренний блок		PEA-RP200GA		PEA-RP250GA		
	Кол-во фаз, частота (Гц)		3, 50		3, 50		
	Напряжение	В	400		400		
	Потребляемая мощность	кВт	1,00		1,18		
	Ток	А	2,00		2,30		
	Наружный блок		PUHZ-P200YHA / PUHZ-P200YHA3		PUHZ-P250YHA / PUHZ-P250YHA3		
	Кол-во фаз, частота (Гц)		3, 50		3, 50		
	Напряжение	В	400		400		
Ток	А	9,47	9,88	11,0	12,0		
Контур хладагента	Давление нагнетания	МПа	2.96	2.59	2.94	2.67	
	Давление всасывания	МПа	0.87	0.64	0.86	0.62	
	Температура нагнетания	°C	75,6	73,7	74,8	74,0	
	Температура конденсации	°C	49,7	43,2	49,6	45,1	
	Температура всасывания	°C	8,0	-0,8	7,1	-2,3	
	Длина фреонпровода	м	7,5	7,5	7,5	7,5	
В помещении	на входе во внутренний блок	D.B.	°C	27	20	27	20
		W.B.	°C	19	15	19	15
Снаружи	на выходе из внутреннего блока	D.B.	°C	17,1	35,7	15,4	39,1
		W.B.	°C	24	6	24	6
SHF (производительность по явной теплоте)			0,81	—	0,86	—	
BF (коэффициент)			0,18	—	0,15	—	

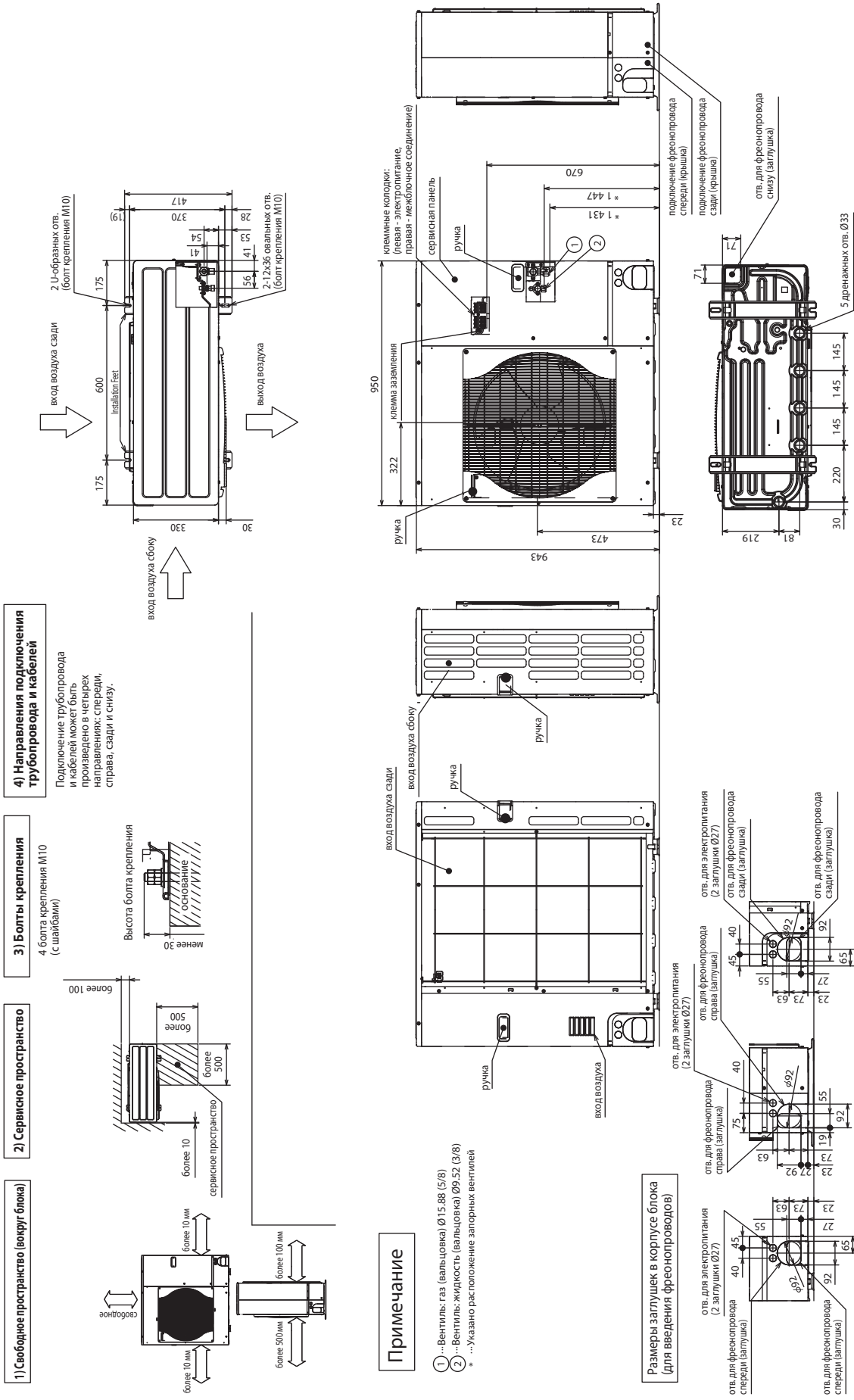

6. Размеры

PUHZ-P125VHA3R2.UK
PUHZ-P140VHA3R2.UK

единицы измерения: мм

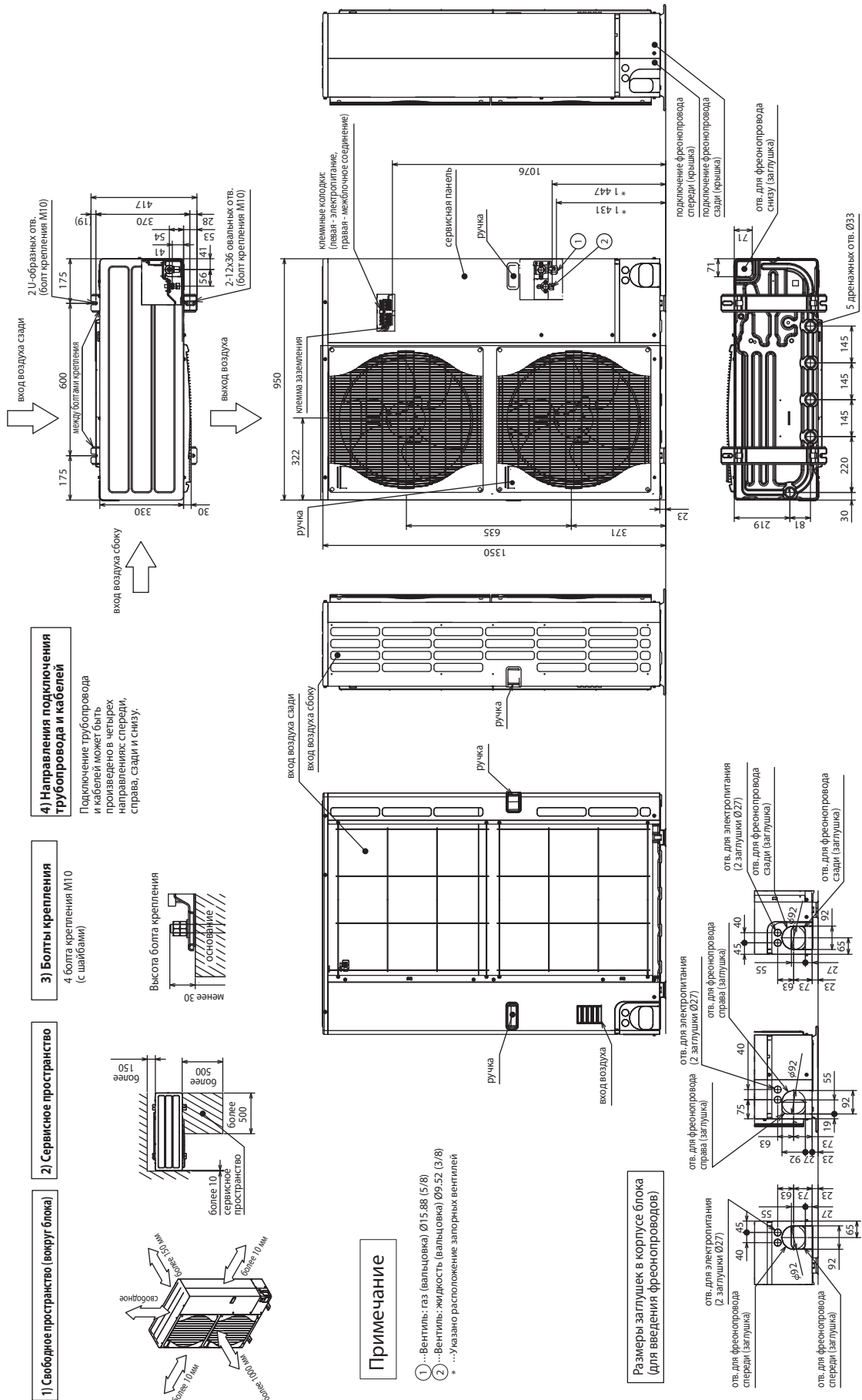

PUHZ-P200/ 250YHA2

единицы измерения: мм

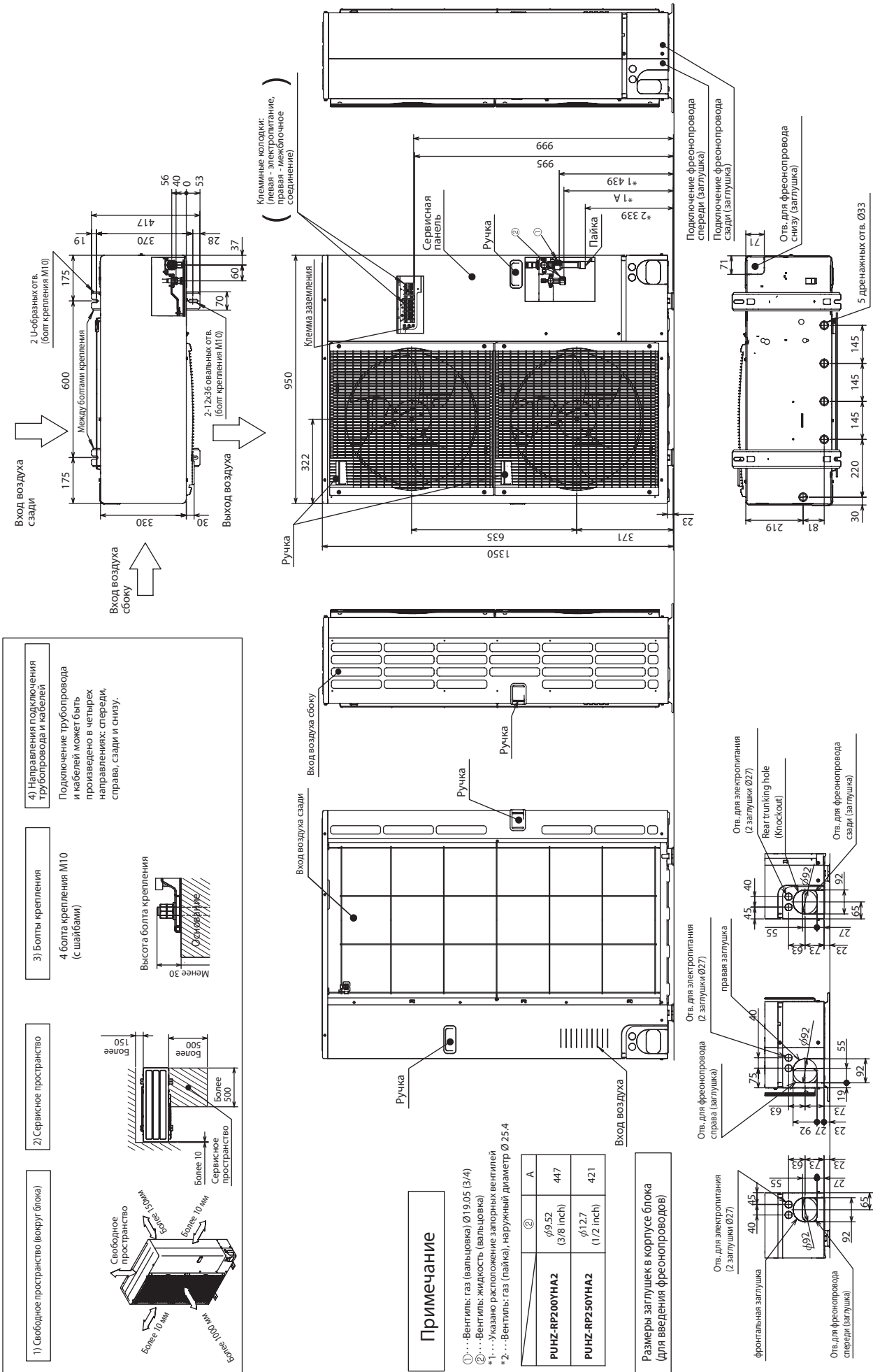

PUHZ-P100VHA3R2.UK

PUHZ-P125VHA3R2.UK

PUHZ-P140VHA3R2.UK

Обозначение	Наименование
ТВ1	Клеммная колодка: питание, межблочное соединение
МС	Электродвигатель компрессора
MF1, MF2	Электродвигатель вентилятора
21S4	Катушка 4-х ходового вентиля
SV	Соленоидный вентиль (байпасный клапан)
63Н	Выключатель по высокому давлению
ТН3	Термистор на нижней части теплообменника
СН	Нагреватель картера компрессора
ТН6	Термистор (в 2-х фазной точке)
ТН7	Термистор (наружного воздуха)
ТН32	Термистор (на тепловоде)
LEV-A	Привод расширительного вентиля
DCL	Катушка индуктивности
СВ	Основной сглаживающий конденсатор
CY1,CY2	Конденсатор

Обозначение	Наименование
P.B.	Плата питания
U/V/W	Клемма «U/V/W-фаза»
LI	Клемма «L-фаза»
NI	Клемма «N-фаза»
DCL, DCL2	Клемма «Катушка индуктивности»
IGBT	Силовой модуль
E1, E2, E3, E4	Клемма «Заземление»
C.B.	Плата управления
SW1	Переключатель принудительное оттаивание, удаление архива неисправностей, адрес гидравлического контура
SW4	Переключатель «Тестовый режим»
SW5	Переключатель «Переключение функции, выбор модели»
SW6	Переключатель «Выбор модели»
SW7	Переключатель «Настройка функции»
SW8	Переключатель «Настройка функции»

Обозначение	Наименование
SW9	Переключатель «Настройка функций»
SWP	Кнопка «Сбор хладагента»
CN31	Разъем «Принудительное включение»
SS	Разъем «Для опций»
CNDM	Клемма «Для опций (вход)»
CNM	Разъем «Для диагностической платы PAC-SK52ST»
LED1, LED2	Индикаторы «Режим работы»
F1-4	Предохранитель (6.3 A/250 B)
X51, X52, X54, X55	Реле

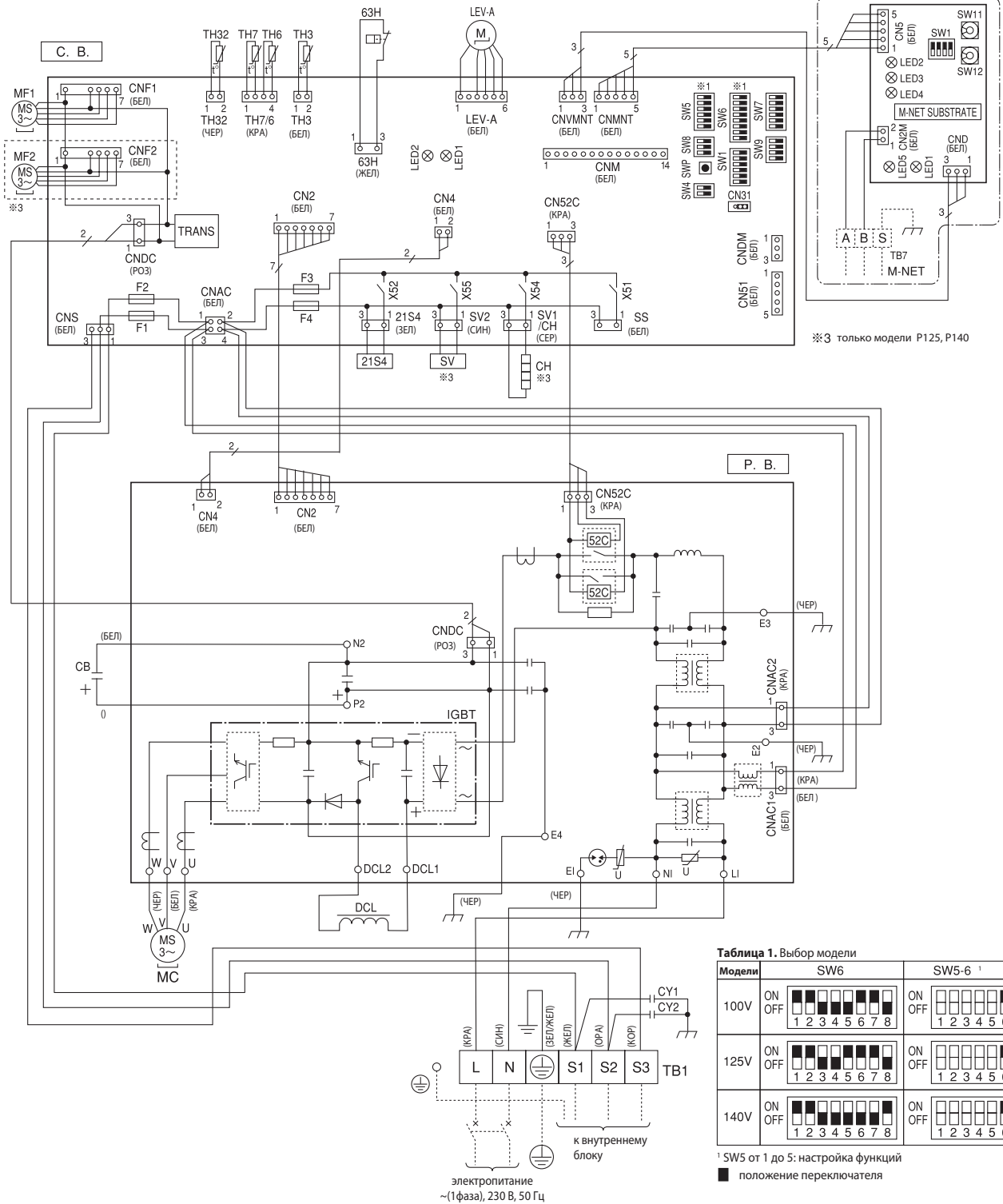

PUHZ-P100YHA.UK

PUHZ-P125YHA.UK

PUHZ-P140YHA.UK

Обозначение	Наименование	Обозначение	Наименование	Обозначение	Наименование
TB1, TB2	Клемная колодка: питание, межблочное соединение	P.B.	Плата питания	CN31	Разъем «Принудительное включение»
MC	Электродвигатель компрессора	TB-U/V/W	Клемма «U/V/W-фаза»	SS	Разъем «Для опций»
MF1, MF2	Электродвигатель вентилятора	TB-L1/L2/L3	Клемма «L1/L2/L3-питание»	CNDM	Разъем «Для опций (вход)»
21S4	Катушка 4-х ходового вентиля	TB-P1, P2	Клемма	CNM	Разъем «Для диагностической платы PAC-SK525T»
SV	Соленоидный вентиль (байпасный клапан)	TB-C1	Клемма	LED1, LED2	Индикаторы «Режим работы»
63H	Выключатель по высокому давлению	TB-N1	Клемма	F1-4	Предохранитель (6.3 A/250 В)
TH3	Термистор на нижней части теплообменника	X52A	52С Реле	X51, X52, X54, X55	Реле
CH	Нагреватель картера компрессора	C.B.	Плата управления	N.F.	Плата фильтра помех
TH6	Термистор (в 2-х фазной точке)	SW1	Переключатель принудительное оттаивание, удаление архива неисправностей, адрес гидравлического контура	L11/L12/L13/NI	Клемма «L1/L2/L3/N-питание»
TH7	Термистор (наружного воздуха)	SW4	Переключатель «Тестовый режим»	LO1/LO2/LO3	Клемма «L1/L2/L3/N-питание»
TH32	Термистор (на тепловоде)	SW5	Переключатель «Переключение функции, выбор модели»	GD1, GD2	Клемма «Заземление»
LEV-A	Привод расширительного вентиля	SW6	Переключатель «Выбор модели»		
DCL, ACL4	Катушка индуктивности	SW7	Переключатель «Настройка функции»		
CB1, CB2	Основной сглаживающий конденсатор	SW8	Переключатель «Настройка функции»		
CY1, CY2	Конденсатор	SW9	Переключатель «Настройка функций»		
RS	Токоограничительный резистор	SWP	Кнопка «Сбор хладагента»		

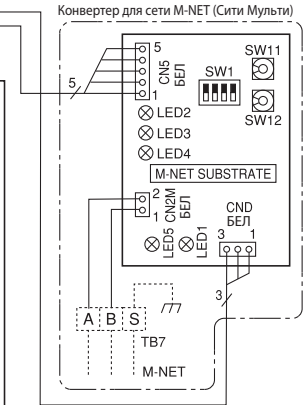
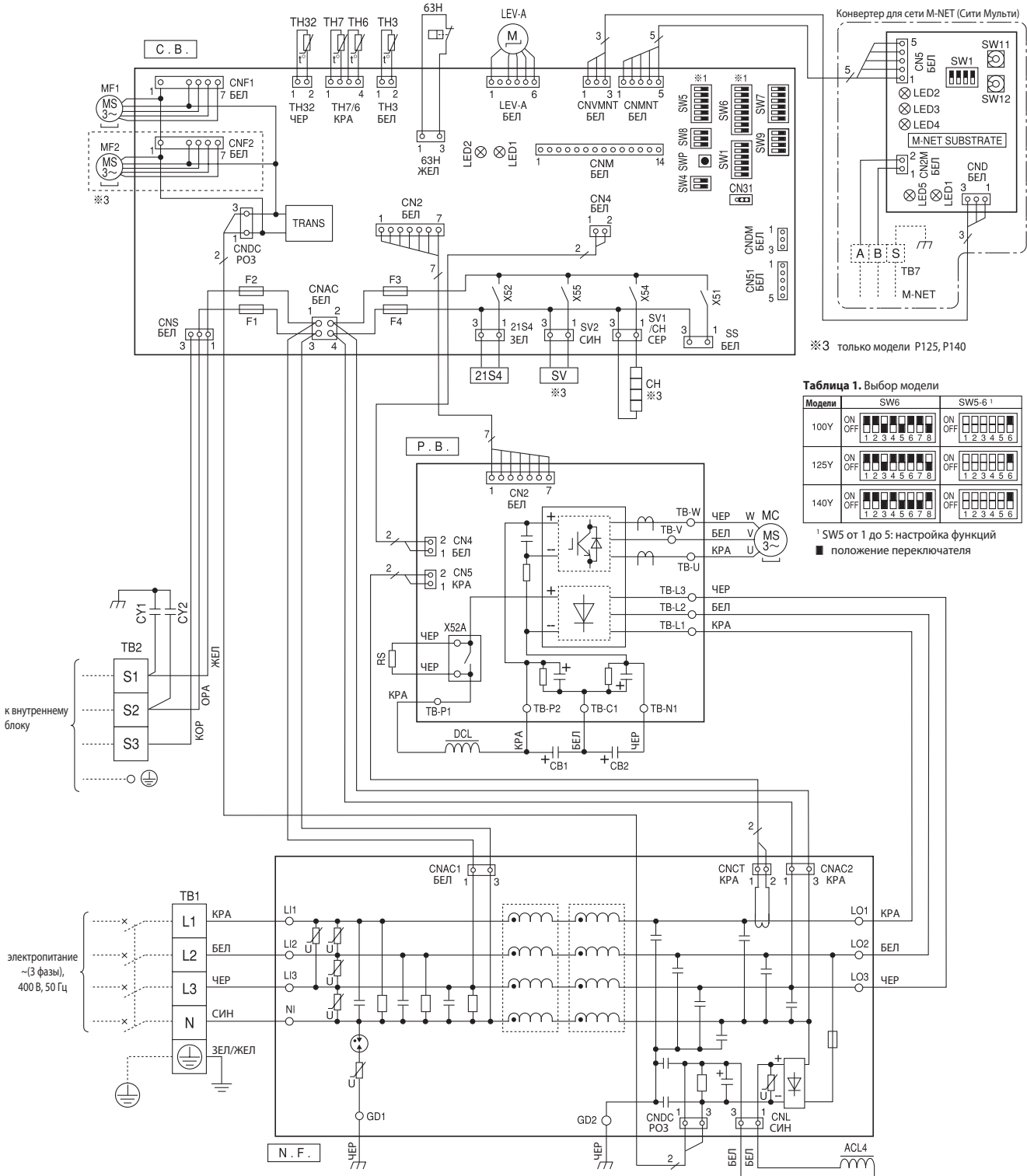

※3 только модели P125, P140

Таблица 1. Выбор модели

Модели	SW6	SW5-6 ¹
100Y	ON OFF 1 2 3 4 5 6 7 8	ON OFF 1 2 3 4 5 6
125Y	ON OFF 1 2 3 4 5 6 7 8	ON OFF 1 2 3 4 5 6
140Y	ON OFF 1 2 3 4 5 6 7 8	ON OFF 1 2 3 4 5 6

¹ SW5 от 1 до 5: настройка функций
 ■ положение переключателя

к внутреннему блоку

электропитание
 ~ (3 фазы),
 400 В, 50 Гц

PUHZ-P200/250YHA3

Обозначение	Наименование	Обозначение	Наименование	Обозначение	Наименование
TB1	Клеммная колодка (электропитание)	TB-L1/L2/L3	Клемма (L1/L2/L3-электропитание)	SWP	Переключатель (сбор хладагента)
TB2	Клеммная колодка (межблочная линия связи)	TB-P1	Клемма	CN31	Разъем (принудительное включение)
MC	Электродвигатель компрессора	TB-P2	Клемма	LED1,LED2	Светодиодный индикатор
MF1,MF2	Электродвигатель вентилятора	TB-C1	Клемма	F3,F4	Предохранитель (6.3 A, 250 В)
21S4	4-х ходовой клапан	TB-N1	Клемма	SS	Разъем (для опций)
63H	Выключатель по высокому давлению	X52A	52С Реле	CNM	Разъем (для диагностического прибора)
TH3	Термистор на трубе	N.F.	Плата фильтра помех	CNMNT	Разъем (для конвертера M-NET)
TH4	Термистор (нагнетание)	L11/L12/L3/NI	Клемма (L1/L2/L3/NI-электропитание)	CNMVMT	Разъем (для конвертера M-NET)
TH6	Термистор (2-х фазная точка)	LO1/LO2/LO3	Клемма (L1/L2/L3-электропитание)	CNDM	Разъем (для опций)
TH7	Термистор (наружная температура)	GD1,GD2	Клемма (заземление)	CN35	Разъем (для опций)
LEV-A	Электронный расширительный вентиль	C.B.	Плата управления	CN51	Разъем (для опций)
ACL4	Катушка индуктивности	SW1	Переключатель (принудительное оттаивание, очистка памяти неисправностей, адрес гидравлического контура)	X51,X52	Реле
DCL	Катушка индуктивности	SW4	Переключатель (тестовый запуск)		
CB1,CB2	Главный сглаживающий конденсатор	SW5	Переключатель (выбор функций)		
RS	Токоограничительный резистор	SW6	Переключатель (выбор модели)		
FUSE1, FUSE2	Предохранитель (15 A, 250 В)	SW7	Переключатель (выбор функций)		
CY1,CY2	Конденсатор	SW8	Переключатель (выбор функций)		
P.B.	Плата питания	SW9	Переключатель		
SC-U/V/W	Клеммы (U/V/W-фазы)				

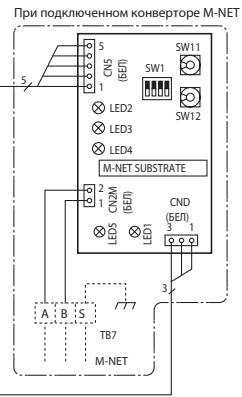
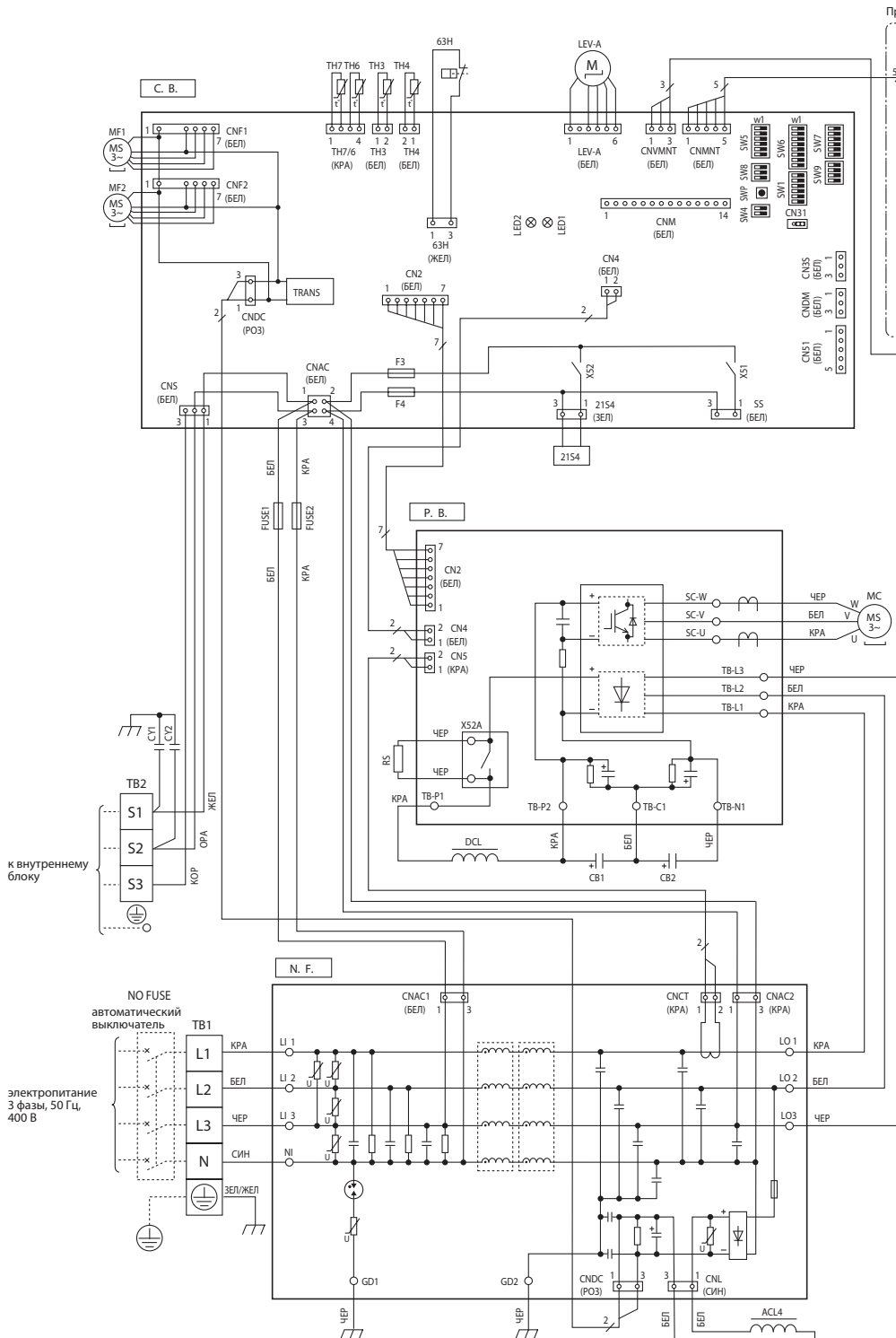

При подключенном конвертере M-NET

Таблица 1. Выбор модели.

Модель	SW6	SW5-6 w2
200Y	ON OFF 1 2 3 4 5 6 7 8	ON OFF 1 2 3 4 5 6
250Y	ON OFF 1 2 3 4 5 6 7 8	ON OFF 1 2 3 4 5 6

Примечания
 1. SW5 - от 1 до 5: переключатель функций.
 2. Черный прямоугольник обозначает положение DIP-переключателя.

Конвертор для сети M-NET (Сити Мульти)

Обозначение	Наименование
TB7	Клеммная колодка <M-net>
CN5	Разъем <сигнальная линия>
CND	Разъем <электропитание>
CN2M	Разъем <M-NET>
SW1	Переключатель <статус обмена данными>
SW11	Переключатель <адрес: 1-я цифра>
SW12	Переключатель <адрес: 2-я цифра>
LED1	LED <питание: 5 В пост. тока>
LED2	LED <подключение к наружному блоку>
LED3	LED <передача данных>
LED4	LED <прием данных>
LED5	LED <питание: 12В пост. тока>

8. Гидравлическая схема

Технические данные Mr. Slim (R410A)

PUHZ-P100VHA3R2.UK
PUHZ-P100YHA.UK

единицы измерения: мм

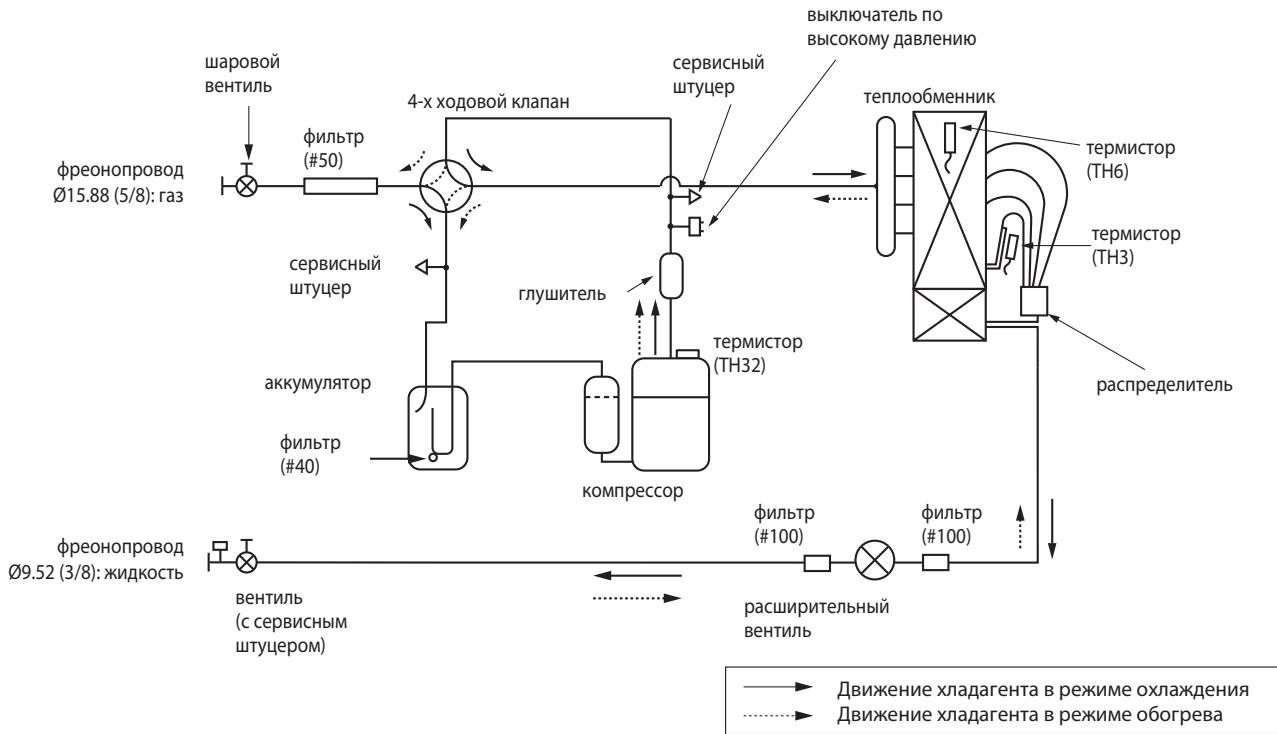

PUHZ-P125VHA3R2.UK
PUHZ-P125YHA.UK

PUHZ-P140VHA3R2.UK
PUHZ-P140YHA.UK

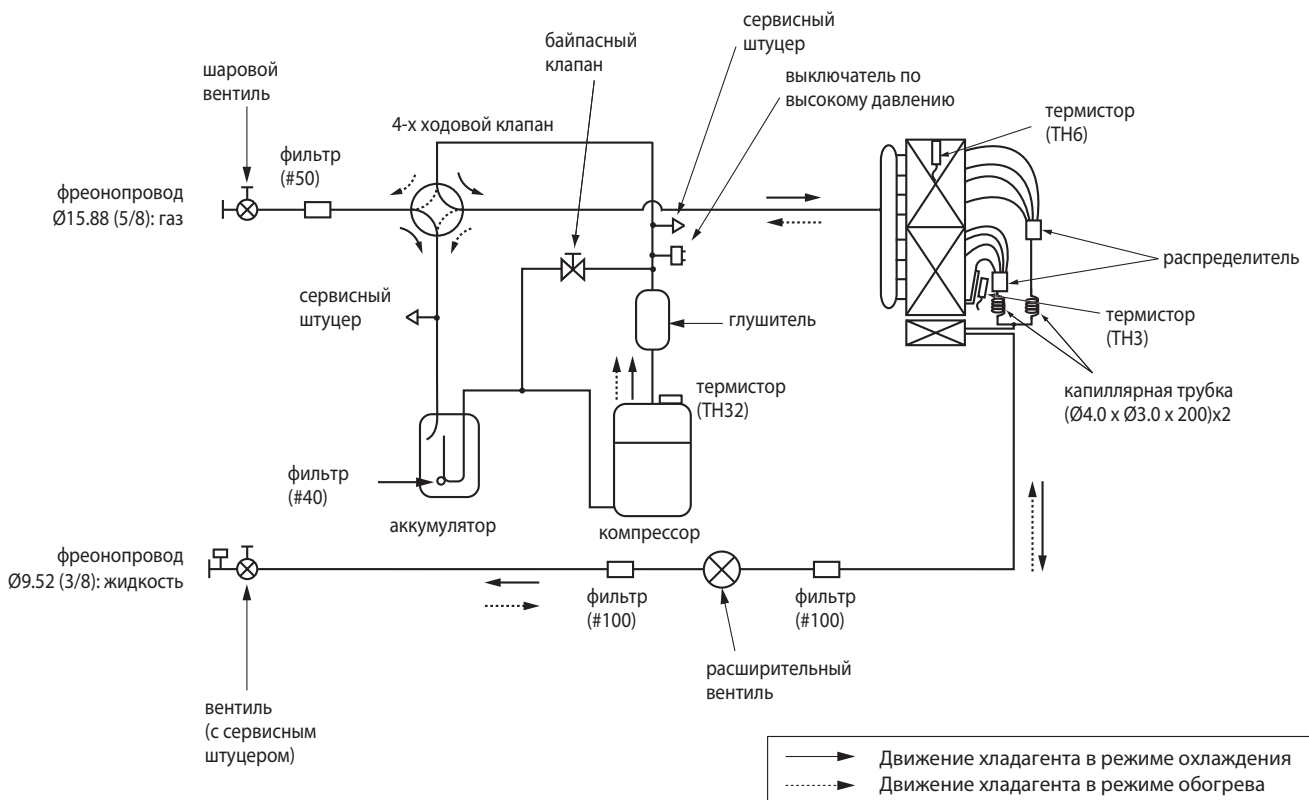

PUHZ-P200 / 250YHA3

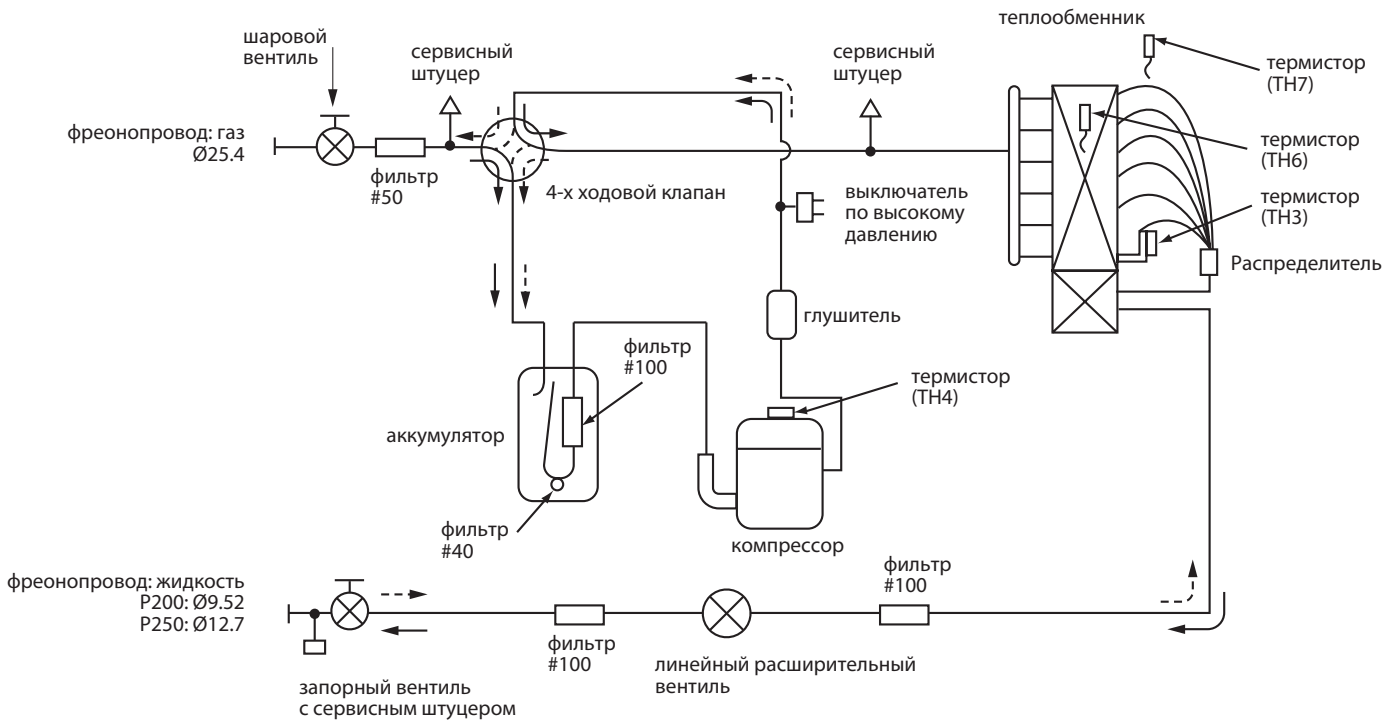
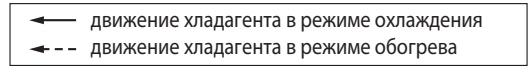

Холодопроизводительность PEAD-RP100JA / PUNZ-P100VHA3, PUNZ-P100YHA

в помещении		Наружная температура (°C DB)											
		20				25				30			
°C DB	°C WB	CA	SHC	SHF	P.C.	CA	SHC	SHF	P.C.	CA	SHC	SHF	P.C.
20	16	9,306	6,98	0,75	2,43	9,024	6,768	0,75	2,57	8,742	6,557	0,75	2,72
20	18	9,964	6,277	0,63	2,48	9,682	6,1	0,63	2,61	9,353	5,892	0,63	2,80
20	20	10,716	5,465	0,51	2,55	10,481	5,345	0,51	2,68	10,199	5,201	0,51	2,86
22	16	9,306	7,724	0,83	2,43	9,024	7,49	0,83	2,57	8,742	7,256	0,83	2,72
22	18	9,964	7,074	0,71	2,48	9,682	6,874	0,71	2,61	9,353	6,641	0,71	2,80
22	20	10,716	6,322	0,59	2,55	10,481	6,184	0,59	2,68	10,199	6,017	0,59	2,86
24	16	9,306	8,468	0,91	2,43	9,024	8,212	0,91	2,57	8,742	7,955	0,91	2,72
24	18	9,964	7,872	0,79	2,48	9,682	7,649	0,79	2,61	9,353	7,389	0,79	2,80
24	20	10,716	7,18	0,67	2,55	10,481	7,022	0,67	2,68	10,199	6,833	0,67	2,86
24	22	11,421	6,282	0,55	2,61	11,186	6,152	0,55	2,77	10,904	5,997	0,55	2,95
26	16	9,306	9,213	0,99	2,43	9,024	8,934	0,99	2,57	8,742	8,655	0,99	2,72
26	18	9,964	8,669	0,87	2,48	9,682	8,423	0,87	2,61	9,353	8,137	0,87	2,80
26	20	10,716	8,037	0,75	2,55	10,481	7,861	0,75	2,68	10,199	7,649	0,75	2,86
26	22	11,421	7,195	0,63	2,61	11,186	7,047	0,63	2,77	10,904	6,87	0,63	2,95
27	16	9,306	9,306	1,00	2,43	9,024	9,024	1,00	2,57	8,742	8,742	1,00	2,72
27	18	9,964	9,067	0,91	2,48	9,682	8,811	0,91	2,61	9,353	8,511	0,91	2,80
27	20	10,716	8,466	0,79	2,55	10,481	8,28	0,79	2,68	10,199	8,057	0,79	2,86
27	22	11,421	7,652	0,67	2,61	11,186	7,495	0,67	2,77	10,904	7,306	0,67	2,95
28	16	9,306	9,306	1,00	2,43	9,024	9,024	1,00	2,57	8,742	8,742	1,00	2,72
28	18	9,964	9,466	0,95	2,48	9,682	9,198	0,95	2,61	9,353	8,885	0,95	2,80
28	20	10,716	8,894	0,83	2,55	10,481	8,699	0,83	2,68	10,199	8,465	0,83	2,86
28	22	11,421	8,109	0,71	2,61	11,186	7,942	0,71	2,77	10,904	7,742	0,71	2,95
30	16	9,306	9,306	1,00	2,43	9,024	9,024	1,00	2,57	8,742	8,742	1,00	2,72
30	18	9,964	9,964	1,00	2,48	9,682	9,682	1,00	2,61	9,353	9,353	1,00	2,80
30	20	10,716	9,752	0,91	2,55	10,481	9,538	0,91	2,68	10,199	9,281	0,91	2,86
30	22	11,421	9,023	0,79	2,61	11,186	8,837	0,79	2,77	10,904	8,614	0,79	2,95
32	16	9,306	9,306	1,00	2,43	9,024	9,024	1,00	2,57	8,742	8,742	1,00	2,72
32	18	9,964	9,964	1,00	2,48	9,682	9,682	1,00	2,61	9,353	9,353	1,00	2,80
32	20	10,716	10,609	0,99	2,55	10,481	10,376	0,99	2,68	10,199	10,097	0,99	2,86
32	22	11,421	9,936	0,87	2,61	11,186	9,732	0,87	2,77	10,904	9,486	0,87	2,95
34	16	9,306	9,306	1,00	2,43	9,024	9,024	1,00	2,57	8,742	8,742	1,00	2,72
34	18	9,964	9,964	1,00	2,48	9,682	9,682	1,00	2,61	9,353	9,353	1,00	2,80
34	20	10,716	10,716	1,00	2,55	10,481	10,481	1,00	2,68	10,199	10,199	1,00	2,86
34	22	11,421	10,85	0,95	2,61	11,186	10,627	0,95	2,77	10,904	10,359	0,95	2,95

в помещении		Наружная температура (°C DB)											
		35				40				45			
°C DB	°C WB	CA	SHC	SHF	P.C.	CA	SHC	SHF	P.C.	CA	SHC	SHF	P.C.
20	16	8,366	6,275	0,75	2,92	7,99	5,993	0,75	3,13	7,614	5,711	0,75	3,39
20	18	9,024	5,685	0,63	2,99	8,742	5,507	0,63	3,22	8,178	5,152	0,63	3,47
20	20	9,776	4,986	0,51	3,07	9,4	4,794	0,51	3,28	8,836	4,506	0,51	3,53
22	16	8,366	6,944	0,83	2,92	7,99	6,632	0,83	3,13	7,614	6,32	0,83	3,39
22	18	9,024	6,407	0,71	2,99	8,742	6,207	0,71	3,22	8,178	5,806	0,71	3,47
22	20	9,776	5,768	0,59	3,07	9,4	5,546	0,59	3,28	8,836	5,213	0,59	3,53
24	16	8,366	7,613	0,91	2,92	7,99	7,271	0,91	3,13	7,614	6,929	0,91	3,39
24	18	9,024	7,129	0,79	2,99	8,742	6,906	0,79	3,22	8,178	6,461	0,79	3,47
24	20	9,776	6,55	0,67	3,07	9,4	6,298	0,67	3,28	8,836	5,92	0,67	3,53
24	22	10,528	5,79	0,55	3,13	10,152	5,584	0,55	3,37	9,588	5,273	0,55	3,59
26	16	8,366	8,282	0,99	2,92	7,99	7,91	0,99	3,13	7,614	7,538	0,99	3,39
26	18	9,024	7,851	0,87	2,99	8,742	7,606	0,87	3,22	8,178	7,115	0,87	3,47
26	20	9,776	7,332	0,75	3,07	9,4	7,05	0,75	3,28	8,836	6,627	0,75	3,53
26	22	10,528	6,633	0,63	3,13	10,152	6,396	0,63	3,37	9,588	6,04	0,63	3,59
27	16	8,366	8,366	1,00	2,92	7,99	7,99	1,00	3,13	7,614	7,614	1,00	3,39
27	18	9,024	8,212	0,91	2,99	8,742	7,955	0,91	3,22	8,178	7,442	0,91	3,47
27	20	9,776	7,723	0,79	3,07	9,4	7,426	0,79	3,28	8,836	6,98	0,79	3,53
27	22	10,528	7,054	0,67	3,13	10,152	6,802	0,67	3,37	9,588	6,424	0,67	3,59
28	16	8,366	8,366	1,00	2,92	7,99	7,99	1,00	3,13	7,614	7,614	1,00	3,39
28	18	9,024	8,573	0,95	2,99	8,742	8,305	0,95	3,22	8,178	7,769	0,95	3,47
28	20	9,776	8,114	0,83	3,07	9,4	7,802	0,83	3,28	8,836	7,334	0,83	3,53
28	22	10,528	7,475	0,71	3,13	10,152	7,208	0,71	3,37	9,588	6,807	0,71	3,59
30	16	8,366	8,366	1,00	2,92	7,99	7,99	1,00	3,13	7,614	7,614	1,00	3,39
30	18	9,024	9,024	1,00	2,99	8,742	8,742	1,00	3,22	8,178	8,178	1,00	3,47
30	20	9,776	8,896	0,91	3,07	9,4	8,554	0,91	3,28	8,836	8,041	0,91	3,53
30	22	10,528	8,317	0,79	3,13	10,152	8,02	0,79	3,37	9,588	7,575	0,79	3,59
32	16	8,366	8,366	1,00	2,92	7,99	7,99	1,00	3,13	7,614	7,614	1,00	3,39
32	18	9,024	9,024	1,00	2,99	8,742	8,742	1,00	3,22	8,178	8,178	1,00	3,47
32	20	9,776	9,678	0,99	3,07	9,4	9,306	0,99	3,28	8,836	8,748	0,99	3,53
32	22	10,528	9,159	0,87	3,13	10,152	8,832	0,87	3,37	9,588	8,342	0,87	3,59
34	16	8,366	8,366	1,00	2,92	7,99	7,99	1,00	3,13	7,614	7,614	1,00	3,39
34	18	9,024	9,024	1,00	2,99	8,742	8,742	1,00	3,22	8,178	8,178	1,00	3,47
34	20	9,776	9,776	1,00	3,07	9,4	9,4	1,00	3,28	8,836	8,836	1,00	3,53
34	22	10,528	10,002	0,95	3,13	10,152	9,644	0,95	3,37	9,588	9,109	0,95	3,59

Примечания:

CA: Полная производительность (кВт)

P.C: Потребляемая мощность (кВт)

SHC: Производительность по явной теплоте (кВт)

SHF: Коэф. производительности по явной теплоте

DB: по сухому термометру

WB: по мокрому термометру

9. Производительность

Технические данные Mr. Slim (R410A)

Холодопроизводительность PEAD-RP125JA / PUNZ-P125VHA3, PUNZ-P125YHA

в помещении		Наружная температура (°C DB)											
		20				25				30			
°C DB	°C WB	CA	SHC	SHF	P.C.	CA	SHC	SHF	P.C.	CA	SHC	SHF	P.C.
20	16	12,177	9,133	0,75	3,38	11,808	8,856	0,75	3,57	11,439	8,579	0,75	3,78
20	18	13,038	8,214	0,63	3,44	12,669	7,981	0,63	3,63	12,239	7,71	0,63	3,88
20	20	14,022	7,151	0,51	3,54	13,715	6,994	0,51	3,71	13,346	6,806	0,51	3,97
22	16	12,177	10,107	0,83	3,38	11,808	9,801	0,83	3,57	11,439	9,494	0,83	3,78
22	18	13,038	9,257	0,71	3,44	12,669	8,995	0,71	3,63	12,239	8,689	0,71	3,88
22	20	14,022	8,273	0,59	3,54	13,715	8,092	0,59	3,71	13,346	7,874	0,59	3,97
24	16	12,177	11,081	0,91	3,38	11,808	10,745	0,91	3,57	11,439	10,409	0,91	3,78
24	18	13,038	10,3	0,79	3,44	12,669	10,009	0,79	3,63	12,239	9,668	0,79	3,88
24	20	14,022	9,395	0,67	3,54	13,715	9,189	0,67	3,71	13,346	8,941	0,67	3,97
24	22	14,945	8,219	0,55	3,63	14,637	8,05	0,55	3,84	14,268	7,847	0,55	4,09
26	16	12,177	12,055	0,99	3,38	11,808	11,69	0,99	3,57	11,439	11,325	0,99	3,78
26	18	13,038	11,343	0,87	3,44	12,669	11,022	0,87	3,63	12,239	10,647	0,87	3,88
26	20	14,022	10,517	0,75	3,54	13,715	10,286	0,75	3,71	13,346	10,009	0,75	3,97
26	22	14,945	9,415	0,63	3,63	14,637	9,221	0,63	3,84	14,268	8,989	0,63	4,09
27	16	12,177	12,177	1,00	3,38	11,808	11,808	1,00	3,57	11,439	11,439	1,00	3,78
27	18	13,038	11,865	0,91	3,44	12,669	11,529	0,91	3,63	12,239	11,137	0,91	3,88
27	20	14,022	11,077	0,79	3,54	13,715	10,834	0,79	3,71	13,346	10,543	0,79	3,97
27	22	14,945	10,013	0,67	3,63	14,637	9,807	0,67	3,84	14,268	9,56	0,67	4,09
28	16	12,177	12,177	1,00	3,38	11,808	11,808	1,00	3,57	11,439	11,439	1,00	3,78
28	18	13,038	12,386	0,95	3,44	12,669	12,036	0,95	3,63	12,239	11,627	0,95	3,88
28	20	14,022	11,638	0,83	3,54	13,715	11,383	0,83	3,71	13,346	11,077	0,83	3,97
28	22	14,945	10,611	0,71	3,63	14,637	10,392	0,71	3,84	14,268	10,13	0,71	4,09
30	16	12,177	12,177	1,00	3,38	11,808	11,808	1,00	3,57	11,439	11,439	1,00	3,78
30	18	13,038	13,038	1,00	3,44	12,669	12,669	1,00	3,63	12,239	12,239	1,00	3,88
30	20	14,022	12,76	0,91	3,54	13,715	12,48	0,91	3,71	13,346	12,144	0,91	3,97
30	22	14,945	11,806	0,79	3,63	14,637	11,563	0,79	3,84	14,268	11,272	0,79	4,09
32	16	12,177	12,177	1,00	3,38	11,808	11,808	1,00	3,57	11,439	11,439	1,00	3,78
32	18	13,038	13,038	1,00	3,44	12,669	12,669	1,00	3,63	12,239	12,239	1,00	3,88
32	20	14,022	13,882	0,99	3,54	13,715	13,577	0,99	3,71	13,346	13,212	0,99	3,97
32	22	14,945	13,002	0,87	3,63	14,637	12,734	0,87	3,84	14,268	12,413	0,87	4,09
34	16	12,177	12,177	1,00	3,38	11,808	11,808	1,00	3,57	11,439	11,439	1,00	3,78
34	18	13,038	13,038	1,00	3,44	12,669	12,669	1,00	3,63	12,239	12,239	1,00	3,88
34	20	14,022	14,022	1,00	3,54	13,715	13,715	1,00	3,71	13,346	13,346	1,00	3,97
34	22	14,945	14,197	0,95	3,63	14,637	13,905	0,95	3,84	14,268	13,555	0,95	4,09

в помещении		Наружная температура (°C DB)											
		35				40				45			
°C DB	°C WB	CA	SHC	SHF	P.C.	CA	SHC	SHF	P.C.	CA	SHC	SHF	P.C.
20	16	10,947	8,21	0,75	4,05	10,455	7,841	0,75	4,35	9,963	7,472	0,75	4,71
20	18	11,808	7,439	0,63	4,16	11,439	7,207	0,63	4,47	10,701	6,742	0,63	4,81
20	20	12,792	6,524	0,51	4,26	12,3	6,273	0,51	4,56	11,562	5,897	0,51	4,90
22	16	10,947	9,086	0,83	4,05	10,455	8,678	0,83	4,35	9,963	8,269	0,83	4,71
22	18	11,808	8,384	0,71	4,16	11,439	8,122	0,71	4,47	10,701	7,598	0,71	4,81
22	20	12,792	7,547	0,59	4,26	12,3	7,257	0,59	4,56	11,562	6,822	0,59	4,90
24	16	10,947	9,962	0,91	4,05	10,455	9,514	0,91	4,35	9,963	9,066	0,91	4,71
24	18	11,808	9,328	0,79	4,16	11,439	9,037	0,79	4,47	10,701	8,454	0,79	4,81
24	20	12,792	8,571	0,67	4,26	12,3	8,241	0,67	4,56	11,562	7,747	0,67	4,90
24	22	13,776	7,577	0,55	4,35	13,284	7,306	0,55	4,68	12,546	6,9	0,55	4,98
26	16	10,947	10,838	0,99	4,05	10,455	10,35	0,99	4,35	9,963	9,863	0,99	4,71
26	18	11,808	10,273	0,87	4,16	11,439	9,952	0,87	4,47	10,701	9,31	0,87	4,81
26	20	12,792	9,594	0,75	4,26	12,3	9,225	0,75	4,56	11,562	8,672	0,75	4,90
26	22	13,776	8,679	0,63	4,35	13,284	8,369	0,63	4,68	12,546	7,904	0,63	4,98
27	16	10,947	10,947	1,00	4,05	10,455	10,455	1,00	4,35	9,963	9,963	1,00	4,71
27	18	11,808	10,745	0,91	4,16	11,439	10,409	0,91	4,47	10,701	9,738	0,91	4,81
27	20	12,792	10,106	0,79	4,26	12,3	9,717	0,79	4,56	11,562	9,134	0,79	4,90
27	22	13,776	9,23	0,67	4,35	13,284	8,9	0,67	4,68	12,546	8,406	0,67	4,98
28	16	10,947	10,947	1,00	4,05	10,455	10,455	1,00	4,35	9,963	9,963	1,00	4,71
28	18	11,808	11,218	0,95	4,16	11,439	10,867	0,95	4,47	10,701	10,166	0,95	4,81
28	20	12,792	10,617	0,83	4,26	12,3	10,209	0,83	4,56	11,562	9,596	0,83	4,90
28	22	13,776	9,781	0,71	4,35	13,284	9,432	0,71	4,68	12,546	8,908	0,71	4,98
30	16	10,947	10,947	1,00	4,05	10,455	10,455	1,00	4,35	9,963	9,963	1,00	4,71
30	18	11,808	11,808	1,00	4,16	11,439	11,439	1,00	4,47	10,701	10,701	1,00	4,81
30	20	12,792	11,641	0,91	4,26	12,3	11,193	0,91	4,56	11,562	10,521	0,91	4,90
30	22	13,776	10,883	0,79	4,35	13,284	10,494	0,79	4,68	12,546	9,911	0,79	4,98
32	16	10,947	10,947	1,00	4,05	10,455	10,455	1,00	4,35	9,963	9,963	1,00	4,71
32	18	11,808	11,808	1,00	4,16	11,439	11,439	1,00	4,47	10,701	10,701	1,00	4,81
32	20	12,792	12,664	0,99	4,26	12,3	12,177	0,99	4,56	11,562	11,446	0,99	4,90
32	22	13,776	11,985	0,87	4,35	13,284	11,557	0,87	4,68	12,546	10,915	0,87	4,98
34	16	10,947	10,947	1,00	4,05	10,455	10,455	1,00	4,35	9,963	9,963	1,00	4,71
34	18	11,808	11,808	1,00	4,16	11,439	11,439	1,00	4,47	10,701	10,701	1,00	4,81
34	20	12,792	12,792	1,00	4,26	12,3	12,3	1,00	4,56	11,562	11,562	1,00	4,90
34	22	13,776	13,087	0,95	4,35	13,284	12,62	0,95	4,68	12,546	11,919	0,95	4,98

Примечания:

CA: Полная производительность (кВт)
P.C: Потребляемая мощность (кВт)

SHC: Производительность по явной теплоте (кВт)
SHF: Коэфф. производительности по явной теплоте

DB: по сухому термометру
WB: по мокрому термометру

9. Производительность

Технические данные Mr. Slim (R410A)

Холодопроизводительность PEAD-RP140JA / PUNZ-P140VHA3, PUNZ-P140YHA

в помещении		Наружная температура (°C DB)											
		20				25				30			
°C DB	°C WB	CA	SHC	SHF	P.C.	CA	SHC	SHF	P.C.	CA	SHC	SHF	P.C.
20	16	13,464	9,963	0,74	3,62	13,056	9,661	0,74	3,82	12,648	9,36	0,74	4,05
20	18	14,416	8,938	0,62	3,68	14,008	8,685	0,62	3,89	13,532	8,39	0,62	4,16
20	20	15,504	7,752	0,50	3,80	15,164	7,582	0,50	3,98	14,756	7,378	0,50	4,25
22	16	13,464	11,04	0,82	3,62	13,056	10,706	0,82	3,82	12,648	10,371	0,82	4,05
22	18	14,416	10,091	0,70	3,68	14,008	9,806	0,70	3,89	13,532	9,472	0,70	4,16
22	20	15,504	8,992	0,58	3,80	15,164	8,795	0,58	3,98	14,756	8,558	0,58	4,25
24	16	13,464	12,118	0,90	3,62	13,056	11,75	0,90	3,82	12,648	11,383	0,90	4,05
24	18	14,416	11,244	0,78	3,68	14,008	10,926	0,78	3,89	13,532	10,555	0,78	4,16
24	20	15,504	10,233	0,66	3,80	15,164	10,008	0,66	3,98	14,756	9,739	0,66	4,25
24	22	16,524	8,923	0,54	3,89	16,184	8,739	0,54	4,11	15,776	8,519	0,54	4,38
26	16	13,464	13,195	0,98	3,62	13,056	12,795	0,98	3,82	12,648	12,395	0,98	4,05
26	18	14,416	12,398	0,86	3,68	14,008	12,047	0,86	3,89	13,532	11,638	0,86	4,16
26	20	15,504	11,473	0,74	3,80	15,164	11,221	0,74	3,98	14,756	10,919	0,74	4,25
26	22	16,524	10,245	0,62	3,89	16,184	10,034	0,62	4,11	15,776	9,781	0,62	4,38
27	16	13,464	13,464	1,00	3,62	13,056	13,056	1,00	3,82	12,648	12,648	1,00	4,05
27	18	14,416	12,974	0,90	3,68	14,008	12,607	0,90	3,89	13,532	12,179	0,90	4,16
27	20	15,504	12,093	0,78	3,80	15,164	11,828	0,78	3,98	14,756	11,51	0,78	4,25
27	22	16,524	10,906	0,66	3,89	16,184	10,681	0,66	4,11	15,776	10,412	0,66	4,38
28	16	13,464	13,464	1,00	3,62	13,056	13,056	1,00	3,82	12,648	12,648	1,00	4,05
28	18	14,416	13,551	0,94	3,68	14,008	13,168	0,94	3,89	13,532	12,72	0,94	4,16
28	20	15,504	12,713	0,82	3,80	15,164	12,434	0,82	3,98	14,756	12,1	0,82	4,25
28	22	16,524	11,567	0,70	3,89	16,184	11,329	0,70	4,11	15,776	11,043	0,70	4,38
30	16	13,464	13,464	1,00	3,62	13,056	13,056	1,00	3,82	12,648	12,648	1,00	4,05
30	18	14,416	14,416	1,00	3,68	14,008	14,008	1,00	3,89	13,532	13,532	1,00	4,16
30	20	15,504	13,954	0,90	3,80	15,164	13,648	0,90	3,98	14,756	13,28	0,90	4,25
30	22	16,524	12,889	0,78	3,89	16,184	12,624	0,78	4,11	15,776	12,305	0,78	4,38
32	16	13,464	13,464	1,00	3,62	13,056	13,056	1,00	3,82	12,648	12,648	1,00	4,05
32	18	14,416	14,416	1,00	3,68	14,008	14,008	1,00	3,89	13,532	13,532	1,00	4,16
32	20	15,504	15,194	0,98	3,80	15,164	14,861	0,98	3,98	14,756	14,461	0,98	4,25
32	22	16,524	14,211	0,86	3,89	16,184	13,918	0,86	4,11	15,776	13,567	0,86	4,38
34	16	13,464	13,464	1,00	3,62	13,056	13,056	1,00	3,82	12,648	12,648	1,00	4,05
34	18	14,416	14,416	1,00	3,68	14,008	14,008	1,00	3,89	13,532	13,532	1,00	4,16
34	20	15,504	15,504	1,00	3,80	15,164	15,164	1,00	3,98	14,756	14,756	1,00	4,25
34	22	16,524	15,533	0,94	3,89	16,184	15,213	0,94	4,11	15,776	14,829	0,94	4,38

в помещении		Наружная температура (°C DB)											
		35				40				45			
°C DB	°C WB	CA	SHC	SHF	P.C.	CA	SHC	SHF	P.C.	CA	SHC	SHF	P.C.
20	16	12,104	8,957	0,74	4,34	11,56	8,554	0,74	4,66	11,016	8,152	0,74	5,04
20	18	13,056	8,095	0,62	4,45	12,648	7,842	0,62	4,79	11,832	7,336	0,62	5,15
20	20	14,144	7,072	0,50	4,57	13,6	6,8	0,50	4,88	12,784	6,392	0,50	5,24
22	16	12,104	9,925	0,82	4,34	11,56	9,479	0,82	4,66	11,016	9,033	0,82	5,04
22	18	13,056	9,139	0,70	4,45	12,648	8,854	0,70	4,79	11,832	8,282	0,70	5,15
22	20	14,144	8,204	0,58	4,57	13,6	7,888	0,58	4,88	12,784	7,415	0,58	5,24
24	16	12,104	10,894	0,90	4,34	11,56	10,404	0,90	4,66	11,016	9,914	0,90	5,04
24	18	13,056	10,184	0,78	4,45	12,648	9,865	0,78	4,79	11,832	9,229	0,78	5,15
24	20	14,144	9,335	0,66	4,57	13,6	8,976	0,66	4,88	12,784	8,437	0,66	5,24
24	22	15,232	8,225	0,54	4,66	14,688	7,932	0,54	5,02	13,872	7,491	0,54	5,33
26	16	12,104	11,862	0,98	4,34	11,56	11,329	0,98	4,66	11,016	10,796	0,98	5,04
26	18	13,056	11,228	0,86	4,45	12,648	10,877	0,86	4,79	11,832	10,176	0,86	5,15
26	20	14,144	10,467	0,74	4,57	13,6	10,064	0,74	4,88	12,784	9,46	0,74	5,24
26	22	15,232	9,444	0,62	4,66	14,688	9,107	0,62	5,02	13,872	8,601	0,62	5,33
27	16	12,104	12,104	1,00	4,34	11,56	11,56	1,00	4,66	11,016	11,016	1,00	5,04
27	18	13,056	11,75	0,90	4,45	12,648	11,383	0,90	4,79	11,832	10,649	0,90	5,15
27	20	14,144	11,032	0,78	4,57	13,6	10,608	0,78	4,88	12,784	9,972	0,78	5,24
27	22	15,232	10,053	0,66	4,66	14,688	9,694	0,66	5,02	13,872	9,156	0,66	5,33
28	16	12,104	12,104	1,00	4,34	11,56	11,56	1,00	4,66	11,016	11,016	1,00	5,04
28	18	13,056	12,273	0,94	4,45	12,648	11,889	0,94	4,79	11,832	11,122	0,94	5,15
28	20	14,144	11,598	0,82	4,57	13,6	11,152	0,82	4,88	12,784	10,483	0,82	5,24
28	22	15,232	10,662	0,70	4,66	14,688	10,282	0,70	5,02	13,872	9,71	0,70	5,33
30	16	12,104	12,104	1,00	4,34	11,56	11,56	1,00	4,66	11,016	11,016	1,00	5,04
30	18	13,056	13,056	1,00	4,45	12,648	12,648	1,00	4,79	11,832	11,832	1,00	5,15
30	20	14,144	12,73	0,90	4,57	13,6	12,24	0,90	4,88	12,784	11,506	0,90	5,24
30	22	15,232	11,881	0,78	4,66	14,688	11,457	0,78	5,02	13,872	10,82	0,78	5,33
32	16	12,104	12,104	1,00	4,34	11,56	11,56	1,00	4,66	11,016	11,016	1,00	5,04
32	18	13,056	13,056	1,00	4,45	12,648	12,648	1,00	4,79	11,832	11,832	1,00	5,15
32	20	14,144	13,861	0,98	4,57	13,6	13,328	0,98	4,88	12,784	12,528	0,98	5,24
32	22	15,232	13,1	0,86	4,66	14,688	12,632	0,86	5,02	13,872	11,93	0,86	5,33
34	16	12,104	12,104	1,00	4,34	11,56	11,56	1,00	4,66	11,016	11,016	1,00	5,04
34	18	13,056	13,056	1,00	4,45	12,648	12,648	1,00	4,79	11,832	11,832	1,00	5,15
34	20	14,144	14,144	1,00	4,57	13,6	13,6	1,00	4,88	12,784	12,784	1,00	5,24
34	22	15,232	14,318	0,94	4,66	14,688	13,807	0,94	5,02	13,872	13,04	0,94	5,33

Примечания:

CA: Полная производительность (кВт)
P.C: Потребляемая мощность (кВт)

SHC: Производительность по явной теплоте (кВт)
SHF: Коэф. производительности по явной теплоте

DB: по сухому термометру
WB: по мокрому термометру

9. Производительность

Технические данные Mr. Slim (R410A)

Холодопроизводительность PEА-RP200GA / PUNZ-P200YHA3

в помещении		Наружная температура (°C DB)											
		20				25				30			
°C DB	°C WB	CA	SHC	SHF	P.C.	CA	SHC	SHF	P.C.	CA	SHC	SHF	P.C.
20	16	18,81	13,355	0,71	5,77	18,24	12,95	0,71	6,09	17,67	12,546	0,71	6,45
20	18	20,14	11,883	0,59	5,88	19,57	11,546	0,59	6,20	18,905	11,154	0,59	6,63
20	20	21,66	10,18	0,47	6,06	21,185	9,957	0,47	6,34	20,615	9,689	0,47	6,78
22	16	18,81	14,86	0,79	5,77	18,24	14,41	0,79	6,09	17,67	13,959	0,79	6,45
22	18	20,14	13,494	0,67	5,88	19,57	13,112	0,67	6,20	18,905	12,666	0,67	6,63
22	20	21,66	11,913	0,55	6,06	21,185	11,652	0,55	6,34	20,615	11,338	0,55	6,78
24	16	18,81	16,365	0,87	5,77	18,24	15,869	0,87	6,09	17,67	15,373	0,87	6,45
24	18	20,14	15,105	0,75	5,88	19,57	14,678	0,75	6,20	18,905	14,179	0,75	6,63
24	20	21,66	13,646	0,63	6,06	21,185	13,347	0,63	6,34	20,615	12,987	0,63	6,78
24	22	23,085	11,773	0,51	6,20	22,61	11,531	0,51	6,56	22,04	11,24	0,51	6,99
26	16	18,81	17,87	0,95	5,77	18,24	17,328	0,95	6,09	17,67	16,787	0,95	6,45
26	18	20,14	16,716	0,83	5,88	19,57	16,243	0,83	6,20	18,905	15,691	0,83	6,63
26	20	21,66	15,379	0,71	6,06	21,185	15,041	0,71	6,34	20,615	14,637	0,71	6,78
26	22	23,085	13,62	0,59	6,20	22,61	13,34	0,59	6,56	22,04	13,004	0,59	6,99
27	16	18,81	18,622	0,99	5,77	18,24	18,058	0,99	6,09	17,67	17,493	0,99	6,45
27	18	20,14	17,522	0,87	5,88	19,57	17,026	0,87	6,20	18,905	16,447	0,87	6,63
27	20	21,66	16,245	0,75	6,06	21,185	15,889	0,75	6,34	20,615	15,461	0,75	6,78
27	22	23,085	14,544	0,63	6,20	22,61	14,244	0,63	6,56	22,04	13,885	0,63	6,99
28	16	18,81	18,81	1,00	5,77	18,24	18,24	1,00	6,09	17,67	17,67	1,00	6,45
28	18	20,14	18,327	0,91	5,88	19,57	17,809	0,91	6,20	18,905	17,204	0,91	6,63
28	20	21,66	17,111	0,79	6,06	21,185	16,736	0,79	6,34	20,615	16,286	0,79	6,78
28	22	23,085	15,467	0,67	6,20	22,61	15,149	0,67	6,56	22,04	14,767	0,67	6,99
30	16	18,81	18,81	1,00	5,77	18,24	18,24	1,00	6,09	17,67	17,67	1,00	6,45
30	18	20,14	19,939	0,99	5,88	19,57	19,374	0,99	6,20	18,905	18,716	0,99	6,63
30	20	21,66	18,844	0,87	6,06	21,185	18,431	0,87	6,34	20,615	17,935	0,87	6,78
30	22	23,085	17,314	0,75	6,20	22,61	16,958	0,75	6,56	22,04	16,53	0,75	6,99
32	16	18,81	18,81	1,00	5,77	18,24	18,24	1,00	6,09	17,67	17,67	1,00	6,45
32	18	20,14	20,14	1,00	5,88	19,57	19,57	1,00	6,20	18,905	18,905	1,00	6,63
32	20	21,66	20,577	0,95	6,06	21,185	20,126	0,95	6,34	20,615	19,584	0,95	6,78
32	22	23,085	19,161	0,83	6,20	22,61	18,766	0,83	6,56	22,04	18,293	0,83	6,99
34	16	18,81	18,81	1,00	5,77	18,24	18,24	1,00	6,09	17,67	17,67	1,00	6,45
34	18	20,14	20,14	1,00	5,88	19,57	19,57	1,00	6,20	18,905	18,905	1,00	6,63
34	20	21,66	21,66	1,00	6,06	21,185	21,185	1,00	6,34	20,615	20,615	1,00	6,78
34	22	23,085	21,007	0,91	6,20	22,61	20,575	0,91	6,56	22,04	20,056	0,91	6,99

в помещении		Наружная температура (°C DB)											
		35				40				45			
°C DB	°C WB	CA	SHC	SHF	P.C.	CA	SHC	SHF	P.C.	CA	SHC	SHF	P.C.
20	16	16,91	12,006	0,71	6,92	16,15	11,467	0,71	7,43	15,39	10,927	0,71	8,04
20	18	18,24	10,762	0,59	7,10	17,67	10,425	0,59	7,64	16,53	9,753	0,59	8,22
20	20	19,76	9,287	0,47	7,28	19	8,93	0,47	7,79	17,86	8,394	0,47	8,36
22	16	16,91	13,359	0,79	6,92	16,15	12,759	0,79	7,43	15,39	12,158	0,79	8,04
22	18	18,24	12,221	0,67	7,10	17,67	11,839	0,67	7,64	16,53	11,075	0,67	8,22
22	20	19,76	10,868	0,55	7,28	19	10,45	0,55	7,79	17,86	9,823	0,55	8,36
24	16	16,91	14,712	0,87	6,92	16,15	14,051	0,87	7,43	15,39	13,389	0,87	8,04
24	18	18,24	13,68	0,75	7,10	17,67	13,253	0,75	7,64	16,53	12,398	0,75	8,22
24	20	19,76	12,449	0,63	7,28	19	11,97	0,63	7,79	17,86	11,252	0,63	8,36
24	22	21,28	10,853	0,51	7,43	20,52	10,465	0,51	8,00	19,38	9,884	0,51	8,51
26	16	16,91	16,065	0,95	6,92	16,15	15,343	0,95	7,43	15,39	14,621	0,95	8,04
26	18	18,24	15,139	0,83	7,10	17,67	14,666	0,83	7,64	16,53	13,72	0,83	8,22
26	20	19,76	14,03	0,71	7,28	19	13,49	0,71	7,79	17,86	12,681	0,71	8,36
26	22	21,28	12,555	0,59	7,43	20,52	12,107	0,59	8,00	19,38	11,434	0,59	8,51
27	16	16,91	16,741	0,99	6,92	16,15	15,989	0,99	7,43	15,39	15,236	0,99	8,04
27	18	18,24	15,869	0,87	7,10	17,67	15,373	0,87	7,64	16,53	14,381	0,87	8,22
27	20	19,76	14,82	0,75	7,28	19	14,25	0,75	7,79	17,86	13,395	0,75	8,36
27	22	21,28	13,406	0,63	7,43	20,52	12,928	0,63	8,00	19,38	12,209	0,63	8,51
28	16	16,91	16,91	1,00	6,92	16,15	16,15	1,00	7,43	15,39	15,39	1,00	8,04
28	18	18,24	16,598	0,91	7,10	17,67	16,08	0,91	7,64	16,53	15,042	0,91	8,22
28	20	19,76	15,61	0,79	7,28	19	15,01	0,79	7,79	17,86	14,109	0,79	8,36
28	22	21,28	14,258	0,67	7,43	20,52	13,748	0,67	8,00	19,38	12,985	0,67	8,51
30	16	16,91	16,91	1,00	6,92	16,15	16,15	1,00	7,43	15,39	15,39	1,00	8,04
30	18	18,24	18,058	0,99	7,10	17,67	17,493	0,99	7,64	16,53	16,365	0,99	8,22
30	20	19,76	17,191	0,87	7,28	19	16,53	0,87	7,79	17,86	15,538	0,87	8,36
30	22	21,28	15,96	0,75	7,43	20,52	15,39	0,75	8,00	19,38	14,535	0,75	8,51
32	16	16,91	16,91	1,00	6,92	16,15	16,15	1,00	7,43	15,39	15,39	1,00	8,04
32	18	18,24	18,24	1,00	7,10	17,67	17,67	1,00	7,64	16,53	16,53	1,00	8,22
32	20	19,76	18,772	0,95	7,28	19	18,05	0,95	7,79	17,86	16,967	0,95	8,36
32	22	21,28	17,662	0,83	7,43	20,52	17,032	0,83	8,00	19,38	16,085	0,83	8,51
34	16	16,91	16,91	1,00	6,92	16,15	16,15	1,00	7,43	15,39	15,39	1,00	8,04
34	18	18,24	18,24	1,00	7,10	17,67	17,67	1,00	7,64	16,53	16,53	1,00	8,22
34	20	19,76	19,76	1,00	7,28	19	19	1,00	7,79	17,86	17,86	1,00	8,36
34	22	21,28	19,365	0,91	7,43	20,52	18,673	0,91	8,00	19,38	17,636	0,91	8,51

Примечания:

CA: Полная производительность (кВт)
 P.C: Потребляемая мощность (кВт)

SHC: Производительность по явной теплоте (кВт)
 SHF: Коэфф. производительности по явной теплоте

DB: по сухому термометру
 WB: по мокрому термометру

9. Производительность

Технические данные Mr. Slim (R410A)

Холодопроизводительность PEA-RP250GA / PUHZ-P250YHA3

в помещении		Наружная температура (°C DB)											
		20				25				30			
°C DB	°C WB	CA	SHC	SHF	P.C.	CA	SHC	SHF	P.C.	CA	SHC	SHF	P.C.
20	16	21,78	16,553	0,76	6,75	21,12	16,051	0,76	7,13	20,46	15,55	0,76	7,55
20	18	23,32	14,925	0,64	6,88	22,66	14,502	0,64	7,26	21,89	14,01	0,64	7,76
20	20	25,08	13,042	0,52	7,09	24,53	12,756	0,52	7,43	23,87	12,412	0,52	7,93
22	16	21,78	18,295	0,84	6,75	21,12	17,741	0,84	7,13	20,46	17,186	0,84	7,55
22	18	23,32	16,79	0,72	6,88	22,66	16,315	0,72	7,26	21,89	15,761	0,72	7,76
22	20	25,08	15,048	0,60	7,09	24,53	14,718	0,60	7,43	23,87	14,322	0,60	7,93
24	16	21,78	20,038	0,92	6,75	21,12	19,43	0,92	7,13	20,46	18,823	0,92	7,55
24	18	23,32	18,656	0,80	6,88	22,66	18,128	0,80	7,26	21,89	17,512	0,80	7,76
24	20	25,08	17,054	0,68	7,09	24,53	16,68	0,68	7,43	23,87	16,232	0,68	7,93
24	22	26,73	14,969	0,56	7,26	26,18	14,661	0,56	7,68	25,52	14,291	0,56	8,19
26	16	21,78	21,78	1,00	6,75	21,12	21,12	1,00	7,13	20,46	20,46	1,00	7,55
26	18	23,32	20,522	0,88	6,88	22,66	19,941	0,88	7,26	21,89	19,263	0,88	7,76
26	20	25,08	19,061	0,76	7,09	24,53	18,643	0,76	7,43	23,87	18,141	0,76	7,93
26	22	26,73	17,107	0,64	7,26	26,18	16,755	0,64	7,68	25,52	16,333	0,64	8,19
27	16	21,78	21,78	1,00	6,75	21,12	21,12	1,00	7,13	20,46	20,46	1,00	7,55
27	18	23,32	21,454	0,92	6,88	22,66	20,847	0,92	7,26	21,89	20,139	0,92	7,76
27	20	25,08	20,064	0,80	7,09	24,53	19,624	0,80	7,43	23,87	19,096	0,80	7,93
27	22	26,73	18,176	0,68	7,26	26,18	17,802	0,68	7,68	25,52	17,354	0,68	8,19
28	16	21,78	21,78	1,00	6,75	21,12	21,12	1,00	7,13	20,46	20,46	1,00	7,55
28	18	23,32	22,387	0,96	6,88	22,66	21,754	0,96	7,26	21,89	21,014	0,96	7,76
28	20	25,08	21,067	0,84	7,09	24,53	20,605	0,84	7,43	23,87	20,051	0,84	7,93
28	22	26,73	19,246	0,72	7,26	26,18	18,85	0,72	7,68	25,52	18,374	0,72	8,19
30	16	21,78	21,78	1,00	6,75	21,12	21,12	1,00	7,13	20,46	20,46	1,00	7,55
30	18	23,32	23,32	1,00	6,88	22,66	22,66	1,00	7,26	21,89	21,89	1,00	7,76
30	20	25,08	23,074	0,92	7,09	24,53	22,568	0,92	7,43	23,87	21,96	0,92	7,93
30	22	26,73	21,384	0,80	7,26	26,18	20,944	0,80	7,68	25,52	20,416	0,80	8,19
32	16	21,78	21,78	1,00	6,75	21,12	21,12	1,00	7,13	20,46	20,46	1,00	7,55
32	18	23,32	23,32	1,00	6,88	22,66	22,66	1,00	7,26	21,89	21,89	1,00	7,76
32	20	25,08	25,08	1,00	7,09	24,53	24,53	1,00	7,43	23,87	23,87	1,00	7,93
32	22	26,73	23,522	0,88	7,26	26,18	23,038	0,88	7,68	25,52	22,458	0,88	8,19
34	16	21,78	21,78	1,00	6,75	21,12	21,12	1,00	7,13	20,46	20,46	1,00	7,55
34	18	23,32	23,32	1,00	6,88	22,66	22,66	1,00	7,26	21,89	21,89	1,00	7,76
34	20	25,08	25,08	1,00	7,09	24,53	24,53	1,00	7,43	23,87	23,87	1,00	7,93
34	22	26,73	25,661	0,96	7,26	26,18	25,133	0,96	7,68	25,52	24,499	0,96	8,19

в помещении		Наружная температура (°C DB)											
		35				40				45			
°C DB	°C WB	CA	SHC	SHF	P.C.	CA	SHC	SHF	P.C.	CA	SHC	SHF	P.C.
20	16	19,58	14,881	0,76	8,10	18,7	14,212	0,76	8,69	17,82	13,543	0,76	9,41
20	18	21,12	13,517	0,64	8,31	20,46	13,094	0,64	8,95	19,14	12,25	0,64	9,62
20	20	22,88	11,898	0,52	8,52	22	11,44	0,52	9,12	20,68	10,754	0,52	9,79
22	16	19,58	16,447	0,84	8,10	18,7	15,708	0,84	8,69	17,82	14,969	0,84	9,41
22	18	21,12	15,206	0,72	8,31	20,46	14,731	0,72	8,95	19,14	13,781	0,72	9,62
22	20	22,88	13,728	0,60	8,52	22	13,2	0,60	9,12	20,68	12,408	0,60	9,79
24	16	19,58	18,014	0,92	8,10	18,7	17,204	0,92	8,69	17,82	16,394	0,92	9,41
24	18	21,12	16,896	0,80	8,31	20,46	16,368	0,80	8,95	19,14	15,312	0,80	9,62
24	20	22,88	15,558	0,68	8,52	22	14,96	0,68	9,12	20,68	14,062	0,68	9,79
24	22	24,64	13,798	0,56	8,69	23,76	13,306	0,56	9,37	22,44	12,566	0,56	9,96
26	16	19,58	19,58	1,00	8,10	18,7	18,7	1,00	8,69	17,82	17,82	1,00	9,41
26	18	21,12	18,586	0,88	8,31	20,46	18,005	0,88	8,95	19,14	16,843	0,88	9,62
26	20	22,88	17,389	0,76	8,52	22	16,72	0,76	9,12	20,68	15,717	0,76	9,79
26	22	24,64	15,77	0,64	8,69	23,76	15,206	0,64	9,37	22,44	14,362	0,64	9,96
27	16	19,58	19,58	1,00	8,10	18,7	18,7	1,00	8,69	17,82	17,82	1,00	9,41
27	18	21,12	19,43	0,92	8,31	20,46	18,823	0,92	8,95	19,14	17,609	0,92	9,62
27	20	22,88	18,304	0,80	8,52	22	17,6	0,80	9,12	20,68	16,544	0,80	9,79
27	22	24,64	16,755	0,68	8,69	23,76	16,157	0,68	9,37	22,44	15,259	0,68	9,96
28	16	19,58	19,58	1,00	8,10	18,7	18,7	1,00	8,69	17,82	17,82	1,00	9,41
28	18	21,12	20,275	0,96	8,31	20,46	19,642	0,96	8,95	19,14	18,374	0,96	9,62
28	20	22,88	19,219	0,84	8,52	22	18,48	0,84	9,12	20,68	17,371	0,84	9,79
28	22	24,64	17,741	0,72	8,69	23,76	17,107	0,72	9,37	22,44	16,157	0,72	9,96
30	16	19,58	19,58	1,00	8,10	18,7	18,7	1,00	8,69	17,82	17,82	1,00	9,41
30	18	21,12	21,12	1,00	8,31	20,46	20,46	1,00	8,95	19,14	19,14	1,00	9,62
30	20	22,88	21,05	0,92	8,52	22	20,24	0,92	9,12	20,68	19,026	0,92	9,79
30	22	24,64	19,712	0,80	8,69	23,76	19,008	0,80	9,37	22,44	17,952	0,80	9,96
32	16	19,58	19,58	1,00	8,10	18,7	18,7	1,00	8,69	17,82	17,82	1,00	9,41
32	18	21,12	21,12	1,00	8,31	20,46	20,46	1,00	8,95	19,14	19,14	1,00	9,62
32	20	22,88	22,88	1,00	8,52	22	22	1,00	9,12	20,68	20,68	1,00	9,79
32	22	24,64	21,683	0,88	8,69	23,76	20,909	0,88	9,37	22,44	19,747	0,88	9,96
34	16	19,58	19,58	1,00	8,10	18,7	18,7	1,00	8,69	17,82	17,82	1,00	9,41
34	18	21,12	21,12	1,00	8,31	20,46	20,46	1,00	8,95	19,14	19,14	1,00	9,62
34	20	22,88	22,88	1,00	8,52	22	22	1,00	9,12	20,68	20,68	1,00	9,79
34	22	24,64	23,654	0,96	8,69	23,76	22,81	0,96	9,37	22,44	21,542	0,96	9,96

Примечания:

CA: Полная производительность (кВт)
P.C: Потребляемая мощность (кВт)

SHC: Производительность по явной теплоте (кВт)
SHF: Коэфф. производительности по явной теплоте

DB: по сухому термометру
WB: по мокрому термометру

9. Производительность

Технические данные Mr. Slim (R410A)

Холодопроизводительность PEА-RP400GA / PUNZ-P200YHA3 x 2

в помещении		Наружная температура (°C DB)											
		20				25				30			
°C DB	°C WB	CA	SHC	SHF	P.C.	CA	SHC	SHF	P.C.	CA	SHC	SHF	P.C.
20	16	37,62	24,453	0,65	11,18	36,48	23,712	0,65	11,80	35,34	22,971	0,65	12,50
20	18	40,28	21,348	0,53	11,39	39,14	20,744	0,53	12,01	37,81	20,039	0,53	12,85
20	20	43,32	17,761	0,41	11,73	42,37	17,372	0,41	12,29	41,23	16,904	0,41	13,13
22	16	37,62	27,463	0,73	11,18	36,48	26,63	0,73	11,80	35,34	25,798	0,73	12,50
22	18	40,28	24,571	0,61	11,39	39,14	23,875	0,61	12,01	37,81	23,064	0,61	12,85
22	20	43,32	21,227	0,49	11,73	42,37	20,761	0,49	12,29	41,23	20,203	0,49	13,13
24	16	37,62	30,472	0,81	11,18	36,48	29,549	0,81	11,80	35,34	28,625	0,81	12,50
24	18	40,28	27,793	0,69	11,39	39,14	27,007	0,69	12,01	37,81	26,089	0,69	12,85
24	20	43,32	24,692	0,57	11,73	42,37	24,151	0,57	12,29	41,23	23,501	0,57	13,13
24	22	46,17	20,777	0,45	12,01	45,22	20,349	0,45	12,71	44,08	19,836	0,45	13,55
26	16	37,62	33,482	0,89	11,18	36,48	32,467	0,89	11,80	35,34	31,453	0,89	12,50
26	18	40,28	31,016	0,77	11,39	39,14	30,138	0,77	12,01	37,81	29,114	0,77	12,85
26	20	43,32	28,158	0,65	11,73	42,37	27,541	0,65	12,29	41,23	26,8	0,65	13,13
26	22	46,17	24,47	0,53	12,01	45,22	23,967	0,53	12,71	44,08	23,362	0,53	13,55
27	16	37,62	34,987	0,93	11,18	36,48	33,926	0,93	11,80	35,34	32,866	0,93	12,50
27	18	40,28	32,627	0,81	11,39	39,14	31,703	0,81	12,01	37,81	30,626	0,81	12,85
27	20	43,32	29,891	0,69	11,73	42,37	29,235	0,69	12,29	41,23	28,449	0,69	13,13
27	22	46,17	26,317	0,57	12,01	45,22	25,775	0,57	12,71	44,08	25,126	0,57	13,55
28	16	37,62	36,491	0,97	11,18	36,48	35,386	0,97	11,80	35,34	34,28	0,97	12,50
28	18	40,28	34,238	0,85	11,39	39,14	33,269	0,85	12,01	37,81	32,139	0,85	12,85
28	20	43,32	31,624	0,73	11,73	42,37	30,93	0,73	12,29	41,23	30,098	0,73	13,13
28	22	46,17	28,164	0,61	12,01	45,22	27,584	0,61	12,71	44,08	26,889	0,61	13,55
30	16	37,62	37,62	1,00	11,18	36,48	36,48	1,00	11,80	35,34	35,34	1,00	12,50
30	18	40,28	37,46	0,93	11,39	39,14	36,4	0,93	12,01	37,81	35,163	0,93	12,85
30	20	43,32	35,089	0,81	11,73	42,37	34,32	0,81	12,29	41,23	33,396	0,81	13,13
30	22	46,17	31,857	0,69	12,01	45,22	31,202	0,69	12,71	44,08	30,415	0,69	13,55
32	16	37,62	37,62	1,00	11,18	36,48	36,48	1,00	11,80	35,34	35,34	1,00	12,50
32	18	40,28	40,28	1,00	11,39	39,14	39,14	1,00	12,01	37,81	37,81	1,00	12,85
32	20	43,32	38,555	0,89	11,73	42,37	37,709	0,89	12,29	41,23	36,695	0,89	13,13
32	22	46,17	35,551	0,77	12,01	45,22	34,819	0,77	12,71	44,08	33,942	0,77	13,55
34	16	37,62	37,62	1,00	11,18	36,48	36,48	1,00	11,80	35,34	35,34	1,00	12,50
34	18	40,28	40,28	1,00	11,39	39,14	39,14	1,00	12,01	37,81	37,81	1,00	12,85
34	20	43,32	42,02	0,97	11,73	42,37	41,099	0,97	12,29	41,23	39,993	0,97	13,13
34	22	46,17	39,245	0,85	12,01	45,22	38,437	0,85	12,71	44,08	37,468	0,85	13,55

в помещении		Наружная температура (°C DB)											
		35				40				45			
°C DB	°C WB	CA	SHC	SHF	P.C.	CA	SHC	SHF	P.C.	CA	SHC	SHF	P.C.
20	16	33,82	21,983	0,65	13,41	32,3	20,995	0,65	14,39	30,78	20,007	0,65	15,58
20	18	36,48	19,334	0,53	13,76	35,34	18,73	0,53	14,81	33,06	17,522	0,53	15,93
20	20	39,52	16,203	0,41	14,11	38	15,58	0,41	15,09	35,72	14,645	0,41	16,21
22	16	33,82	24,689	0,73	13,41	32,3	23,579	0,73	14,39	30,78	22,469	0,73	15,58
22	18	36,48	22,253	0,61	13,76	35,34	21,557	0,61	14,81	33,06	20,167	0,61	15,93
22	20	39,52	19,365	0,49	14,11	38	18,62	0,49	15,09	35,72	17,503	0,49	16,21
24	16	33,82	27,394	0,81	13,41	32,3	26,163	0,81	14,39	30,78	24,932	0,81	15,58
24	18	36,48	25,171	0,69	13,76	35,34	24,385	0,69	14,81	33,06	22,811	0,69	15,93
24	20	39,52	22,526	0,57	14,11	38	21,66	0,57	15,09	35,72	20,36	0,57	16,21
24	22	42,56	19,152	0,45	14,39	41,04	18,468	0,45	15,51	38,76	17,442	0,45	16,48
26	16	33,82	30,1	0,89	13,41	32,3	28,747	0,89	14,39	30,78	27,394	0,89	15,58
26	18	36,48	28,09	0,77	13,76	35,34	27,212	0,77	14,81	33,06	25,456	0,77	15,93
26	20	39,52	25,688	0,65	14,11	38	24,7	0,65	15,09	35,72	23,218	0,65	16,21
26	22	42,56	22,557	0,53	14,39	41,04	21,751	0,53	15,51	38,76	20,543	0,53	16,48
27	16	33,82	31,453	0,93	13,41	32,3	30,039	0,93	14,39	30,78	28,625	0,93	15,58
27	18	36,48	29,549	0,81	13,76	35,34	28,625	0,81	14,81	33,06	26,779	0,81	15,93
27	20	39,52	27,269	0,69	14,11	38	26,22	0,69	15,09	35,72	24,647	0,69	16,21
27	22	42,56	24,259	0,57	14,39	41,04	23,393	0,57	15,51	38,76	22,093	0,57	16,48
28	16	33,82	32,805	0,97	13,41	32,3	31,331	0,97	14,39	30,78	29,857	0,97	15,58
28	18	36,48	31,008	0,85	13,76	35,34	30,039	0,85	14,81	33,06	28,101	0,85	15,93
28	20	39,52	28,85	0,73	14,11	38	27,74	0,73	15,09	35,72	26,076	0,73	16,21
28	22	42,56	25,962	0,61	14,39	41,04	25,034	0,61	15,51	38,76	23,644	0,61	16,48
30	16	33,82	33,82	1,00	13,41	32,3	32,3	1,00	14,39	30,78	30,78	1,00	15,58
30	18	36,48	33,926	0,93	13,76	35,34	32,866	0,93	14,81	33,06	30,746	0,93	15,93
30	20	39,52	32,011	0,81	14,11	38	30,78	0,81	15,09	35,72	28,933	0,81	16,21
30	22	42,56	29,366	0,69	14,39	41,04	28,318	0,69	15,51	38,76	26,744	0,69	16,48
32	16	33,82	33,82	1,00	13,41	32,3	32,3	1,00	14,39	30,78	30,78	1,00	15,58
32	18	36,48	36,48	1,00	13,76	35,34	35,34	1,00	14,81	33,06	33,06	1,00	15,93
32	20	39,52	35,173	0,89	14,11	38	33,82	0,89	15,09	35,72	31,791	0,89	16,21
32	22	42,56	32,771	0,77	14,39	41,04	31,601	0,77	15,51	38,76	29,845	0,77	16,48
34	16	33,82	33,82	1,00	13,41	32,3	32,3	1,00	14,39	30,78	30,78	1,00	15,58
34	18	36,48	36,48	1,00	13,76	35,34	35,34	1,00	14,81	33,06	33,06	1,00	15,93
34	20	39,52	38,334	0,97	14,11	38	36,86	0,97	15,09	35,72	34,648	0,97	16,21
34	22	42,56	36,176	0,85	14,39	41,04	34,884	0,85	15,51	38,76	32,946	0,85	16,48

Примечания:

CA: Полная производительность (кВт)
 P.C: Потребляемая мощность (кВт)

SHC: Производительность по явной теплоте (кВт)
 SHF: Коэфф. производительности по явной теплоте

DB: по сухому термометру
 WB: по мокрому термометру

Холодопроизводительность PEA-RP500GA / PUHZ-P250YHA3 x 2

в помещении		Наружная температура (°C DB)											
		20				25				30			
°C DB	°C WB	CA	SHC	SHF	P.C.	CA	SHC	SHF	P.C.	CA	SHC	SHF	P.C.
20	16	43,56	29,185	0,67	13,89	42,24	28,301	0,67	14,67	40,92	27,416	0,67	15,54
20	18	46,64	25,652	0,55	14,15	45,32	24,926	0,55	14,93	43,78	24,079	0,55	15,97
20	20	50,16	21,569	0,43	14,58	49,06	21,096	0,43	15,28	47,74	20,528	0,43	16,32
22	16	43,56	32,67	0,75	13,89	42,24	31,68	0,75	14,67	40,92	30,69	0,75	15,54
22	18	46,64	29,383	0,63	14,15	45,32	28,552	0,63	14,93	43,78	27,581	0,63	15,97
22	20	50,16	25,582	0,51	14,58	49,06	25,021	0,51	15,28	47,74	24,347	0,51	16,32
24	16	43,56	36,155	0,83	13,89	42,24	35,059	0,83	14,67	40,92	33,964	0,83	15,54
24	18	46,64	33,114	0,71	14,15	45,32	32,177	0,71	14,93	43,78	31,084	0,71	15,97
24	20	50,16	29,594	0,59	14,58	49,06	28,945	0,59	15,28	47,74	28,167	0,59	16,32
24	22	53,46	25,126	0,47	14,93	52,36	24,609	0,47	15,80	51,04	23,989	0,47	16,84
26	16	43,56	39,64	0,91	13,89	42,24	38,438	0,91	14,67	40,92	37,237	0,91	15,54
26	18	46,64	36,846	0,79	14,15	45,32	35,803	0,79	14,93	43,78	34,586	0,79	15,97
26	20	50,16	33,607	0,67	14,58	49,06	32,87	0,67	15,28	47,74	31,986	0,67	16,32
26	22	53,46	29,403	0,55	14,93	52,36	28,798	0,55	15,80	51,04	28,072	0,55	16,84
27	16	43,56	41,382	0,95	13,89	42,24	40,128	0,95	14,67	40,92	38,874	0,95	15,54
27	18	46,64	38,711	0,83	14,15	45,32	37,616	0,83	14,93	43,78	36,337	0,83	15,97
27	20	50,16	35,614	0,71	14,58	49,06	34,833	0,71	15,28	47,74	33,895	0,71	16,32
27	22	53,46	31,541	0,59	14,93	52,36	30,892	0,59	15,80	51,04	30,114	0,59	16,84
28	16	43,56	43,124	0,99	13,89	42,24	41,818	0,99	14,67	40,92	40,511	0,99	15,54
28	18	46,64	40,577	0,87	14,15	45,32	39,428	0,87	14,93	43,78	38,089	0,87	15,97
28	20	50,16	37,62	0,75	14,58	49,06	36,795	0,75	15,28	47,74	35,805	0,75	16,32
28	22	53,46	33,68	0,63	14,93	52,36	32,987	0,63	15,80	51,04	32,155	0,63	16,84
30	16	43,56	43,56	1,00	13,89	42,24	42,24	1,00	14,67	40,92	40,92	1,00	15,54
30	18	46,64	44,308	0,95	14,15	45,32	43,054	0,95	14,93	43,78	41,591	0,95	15,97
30	20	50,16	41,633	0,83	14,58	49,06	40,72	0,83	15,28	47,74	39,624	0,83	16,32
30	22	53,46	37,957	0,71	14,93	52,36	37,176	0,71	15,80	51,04	36,238	0,71	16,84
32	16	43,56	43,56	1,00	13,89	42,24	42,24	1,00	14,67	40,92	40,92	1,00	15,54
32	18	46,64	46,64	1,00	14,15	45,32	45,32	1,00	14,93	43,78	43,78	1,00	15,97
32	20	50,16	45,646	0,91	14,58	49,06	44,645	0,91	15,28	47,74	43,443	0,91	16,32
32	22	53,46	42,233	0,79	14,93	52,36	41,364	0,79	15,80	51,04	40,322	0,79	16,84
34	16	43,56	43,56	1,00	13,89	42,24	42,24	1,00	14,67	40,92	40,92	1,00	15,54
34	18	46,64	46,64	1,00	14,15	45,32	45,32	1,00	14,93	43,78	43,78	1,00	15,97
34	20	50,16	49,658	0,99	14,58	49,06	48,569	0,99	15,28	47,74	47,263	0,99	16,32
34	22	53,46	46,51	0,87	14,93	52,36	45,553	0,87	15,80	51,04	44,405	0,87	16,84

в помещении		Наружная температура (°C DB)											
		35				40				45			
°C DB	°C WB	CA	SHC	SHF	P.C.	CA	SHC	SHF	P.C.	CA	SHC	SHF	P.C.
20	16	39,16	26,237	0,67	16,67	37,4	25,058	0,67	17,88	35,64	23,879	0,67	19,36
20	18	42,24	23,232	0,55	17,10	40,92	22,506	0,55	18,40	38,28	21,054	0,55	19,79
20	20	45,76	19,677	0,43	17,53	44	18,92	0,43	18,75	41,36	17,785	0,43	20,14
22	16	39,16	29,37	0,75	16,67	37,4	28,05	0,75	17,88	35,64	26,73	0,75	19,36
22	18	42,24	26,611	0,63	17,10	40,92	25,78	0,63	18,40	38,28	24,116	0,63	19,79
22	20	45,76	23,338	0,51	17,53	44	22,44	0,51	18,75	41,36	21,094	0,51	20,14
24	16	39,16	32,503	0,83	16,67	37,4	31,042	0,83	17,88	35,64	29,581	0,83	19,36
24	18	42,24	29,99	0,71	17,10	40,92	29,053	0,71	18,40	38,28	27,179	0,71	19,79
24	20	45,76	26,998	0,59	17,53	44	25,96	0,59	18,75	41,36	24,402	0,59	20,14
24	22	49,28	23,162	0,47	17,88	47,52	22,334	0,47	19,27	44,88	21,094	0,47	20,48
26	16	39,16	35,636	0,91	16,67	37,4	34,034	0,91	17,88	35,64	32,432	0,91	19,36
26	18	42,24	33,37	0,79	17,10	40,92	32,327	0,79	18,40	38,28	30,241	0,79	19,79
26	20	45,76	30,659	0,67	17,53	44	29,48	0,67	18,75	41,36	27,711	0,67	20,14
26	22	49,28	27,104	0,55	17,88	47,52	26,136	0,55	19,27	44,88	24,684	0,55	20,48
27	16	39,16	37,202	0,95	16,67	37,4	35,53	0,95	17,88	35,64	33,858	0,95	19,36
27	18	42,24	35,059	0,83	17,10	40,92	33,964	0,83	18,40	38,28	31,772	0,83	19,79
27	20	45,76	32,49	0,71	17,53	44	31,24	0,71	18,75	41,36	29,366	0,71	20,14
27	22	49,28	29,075	0,59	17,88	47,52	28,037	0,59	19,27	44,88	26,479	0,59	20,48
28	16	39,16	38,768	0,99	16,67	37,4	37,026	0,99	17,88	35,64	35,284	0,99	19,36
28	18	42,24	36,749	0,87	17,10	40,92	35,6	0,87	18,40	38,28	33,304	0,87	19,79
28	20	45,76	34,32	0,75	17,53	44	33	0,75	18,75	41,36	31,02	0,75	20,14
28	22	49,28	31,046	0,63	17,88	47,52	29,938	0,63	19,27	44,88	28,274	0,63	20,48
30	16	39,16	39,16	1,00	16,67	37,4	37,4	1,00	17,88	35,64	35,64	1,00	19,36
30	18	42,24	40,128	0,95	17,10	40,92	38,874	0,95	18,40	38,28	36,366	0,95	19,79
30	20	45,76	37,981	0,83	17,53	44	36,52	0,83	18,75	41,36	34,329	0,83	20,14
30	22	49,28	34,989	0,71	17,88	47,52	33,739	0,71	19,27	44,88	31,865	0,71	20,48
32	16	39,16	39,16	1,00	16,67	37,4	37,4	1,00	17,88	35,64	35,64	1,00	19,36
32	18	42,24	42,24	1,00	17,10	40,92	40,92	1,00	18,40	38,28	38,28	1,00	19,79
32	20	45,76	41,642	0,91	17,53	44	40,04	0,91	18,75	41,36	37,638	0,91	20,14
32	22	49,28	38,931	0,79	17,88	47,52	37,541	0,79	19,27	44,88	35,455	0,79	20,48
34	16	39,16	39,16	1,00	16,67	37,4	37,4	1,00	17,88	35,64	35,64	1,00	19,36
34	18	42,24	42,24	1,00	17,10	40,92	40,92	1,00	18,40	38,28	38,28	1,00	19,79
34	20	45,76	45,302	0,99	17,53	44	43,56	0,99	18,75	41,36	40,946	0,99	20,14
34	22	49,28	42,874	0,87	17,88	47,52	41,342	0,87	19,27	44,88	39,046	0,87	20,48

Примечания:

CA: Полная производительность (кВт)
 P.C: Потребляемая мощность (кВт)

SHC: Производительность по явной теплоте (кВт)
 SHF: Коэфф. производительности по явной теплоте

DB: по сухому термометру
 WB: по мокрому термометру

Теплопроизводительность PEAD-RP-JA(L) / PUHZ-P-VHA3, PUHZ-P-YHA

Модель	Температура в помещении, DB (°C)	Температура наружного воздуха, WB (°C)											
		-10		-5		0		5		10		15	
		CA	P.C.	CA	P.C.	CA	P.C.	CA	P.C.	CA	P.C.	CA	P.C.
PEAD-RP100JA(L)	15	7112	1,83	7728	2,02	8624	2,33	11312	2,79	12768	3,10	14224	3,35
	20	6832	1,98	7392	2,17	8176	2,51	10920	3,01	12320	3,35	13720	3,60
	25	6608	2,11	7168	2,36	7840	2,73	10304	3,19	11872	3,58	13216	3,86
PEAD-RP125JA(L)	15	8890	2,28	9660	2,52	10780	2,90	14140	3,48	15960	3,87	17780	4,18
	20	8540	2,48	9240	2,71	10220	3,13	13650	3,75	15400	4,18	17150	4,49
	25	8260	2,63	8960	2,94	9800	3,41	12880	3,99	14840	4,47	16520	4,82
PEAD-RP140JA(L)	15	10160	2,61	11040	2,88	12320	3,32	16160	3,99	18240	4,43	20320	4,78
	20	9760	2,84	10560	3,10	11680	3,59	15600	4,30	17600	4,78	19600	5,14
	25	9440	3,01	10240	3,37	11200	3,90	14720	4,56	16960	5,12	18880	5,52
PEA-RP200GA	15	14224	4,34	15456	4,78	17248	5,52	22624	6,62	25536	7,36	28448	7,95
	20	13664	4,71	14784	5,15	16352	5,96	21840	7,14	24640	7,95	27440	8,54
	25	13216	5,00	14336	5,59	15680	6,48	20608	7,58	23744	8,50	26432	9,16
PEA-RP250GA	15	17145	5,00	18630	5,51	20790	6,35	27270	7,62	30780	8,47	34290	9,15
	20	16470	5,42	17820	5,93	19710	6,86	26325	8,22	29700	9,15	33075	9,83
	25	15930	5,76	17280	6,44	18900	7,45	24840	8,72	28620	9,78	31860	10,55
PEA-RP400GA	15	28448	8,42	30912	9,28	34496	10,70	45248	12,84	51072	14,27	56896	15,41
	20	27328	9,13	29568	9,99	32704	11,56	43680	13,84	49280	15,41	54880	16,55
	25	26432	9,70	28672	10,85	31360	12,56	41216	14,70	47488	16,48	52864	17,77
PEA-RP500GA	15	34290	10,28	37260	11,32	41580	13,07	54540	15,68	61560	17,42	68580	18,81
	20	32940	11,15	35640	12,19	39420	14,11	52650	16,90	59400	18,81	66150	20,21
	25	31860	11,85	34560	13,24	37800	15,33	49680	17,94	57240	20,12	63720	21,69

Примечания:

CA: Полная производительность (Вт)

DB: по сухому термометру

P.C: Потребляемая мощность (кВт)

WB: по мокрому термометру

PUHZ- P100~P140VHAЗ, PUHZ-P100~140YHA
 PUHZ- P200, 250YHAЗ

Коррекция холодопроизводительности

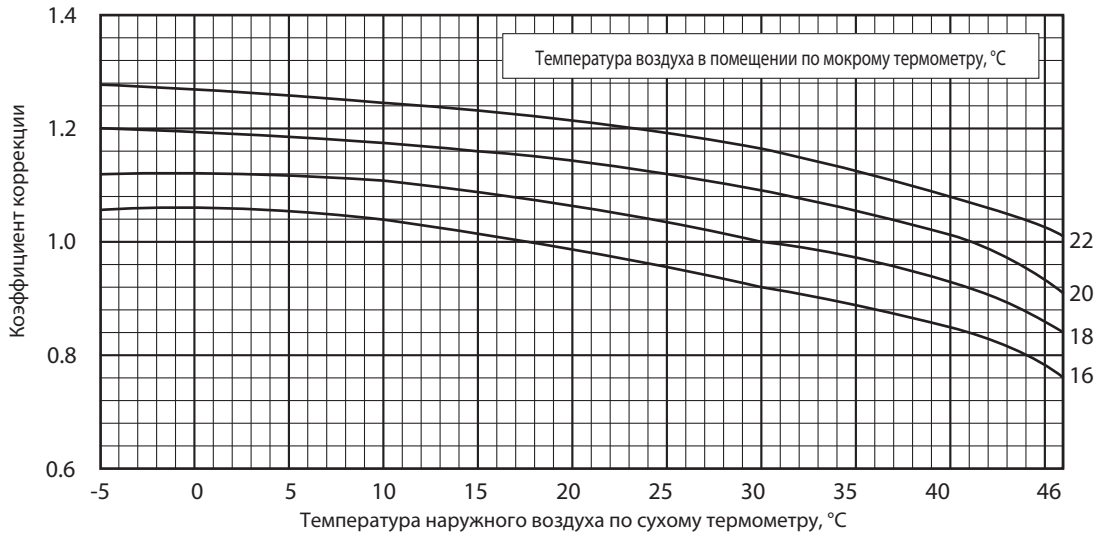

Коррекция потребляемой мощности в режиме охлаждения

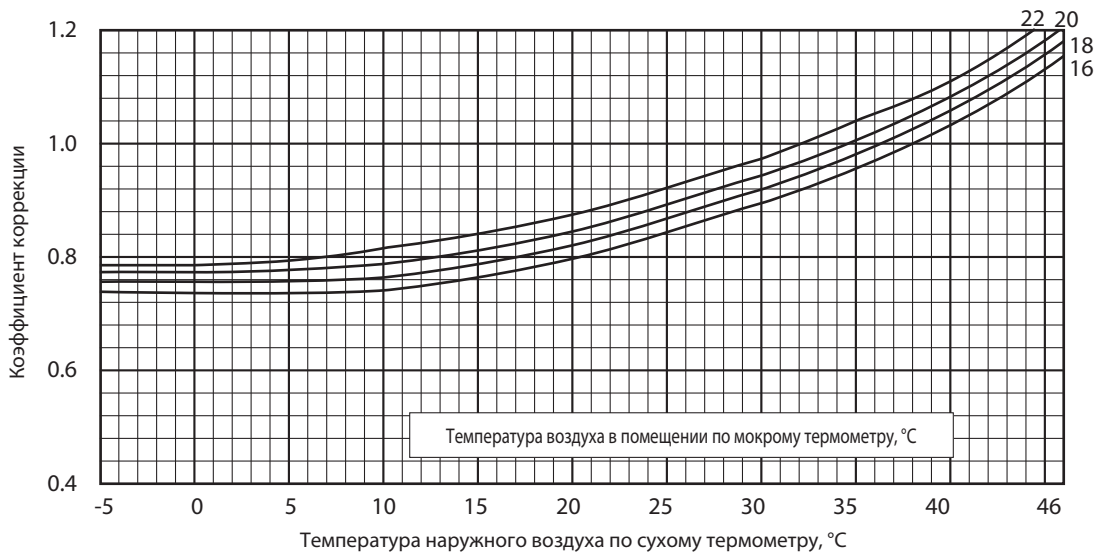

Примечание

Приведенные выше графики справедливы для режима фиксированной частоты компрессора.

Коррекция производительности по длине фреонпровода (режим охлаждения)

PUHZ-P100 / 125 / 140 / 200 / 250

Коэффициенты коррекции

Наружный блок	Длина фреонпровода (в одну сторону), м									
	5 м	10 м	20 м	30 м	40 м	50 м	55 м	60 м	70 м	75 м
PUHZ-P100	1.00	0.985	0.957	0.931	0.908	0.886	0.876	—	—	—
PUHZ-P125	1.00	0.981	0.946	0.914	0.885	0.858	0.845	—	—	—
PUHZ-P140	1.00	0.976	0.931	0.893	0.858	0.827	0.813	—	—	—
PUHZ-P200	1.00	0.985	0.958	0.931	0.908	0.887	0.876	0.865	0.847	0.838
PUHZ-P250	1.00	0.981	0.946	0.914	0.885	0.858	0.845	0.834	0.812	0.802

Коррекция теплопроизводительности

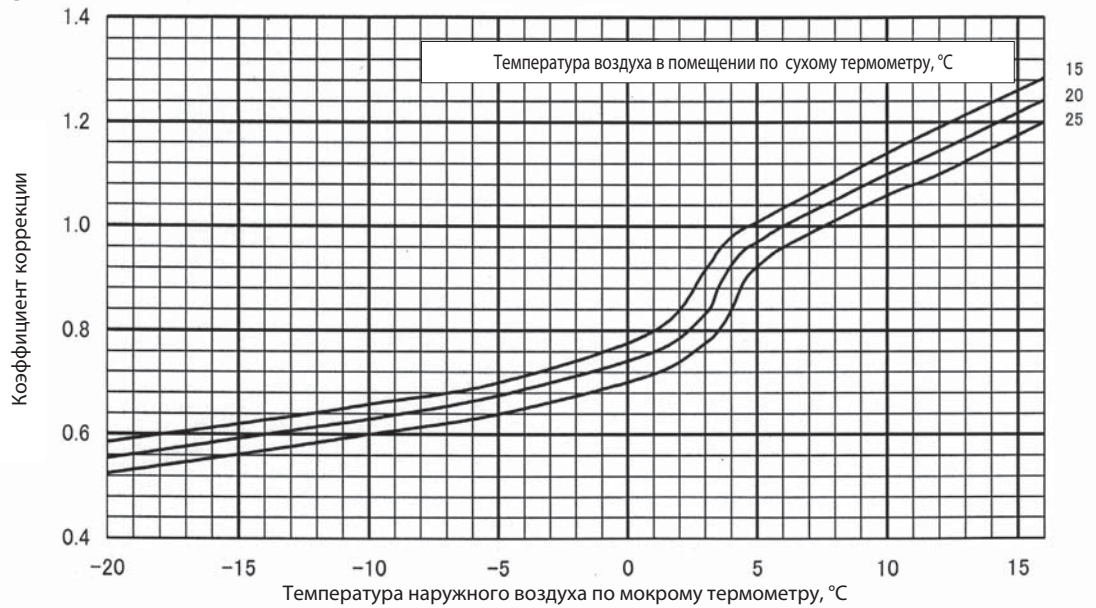

Коррекция потребляемой мощности в режиме нагрева

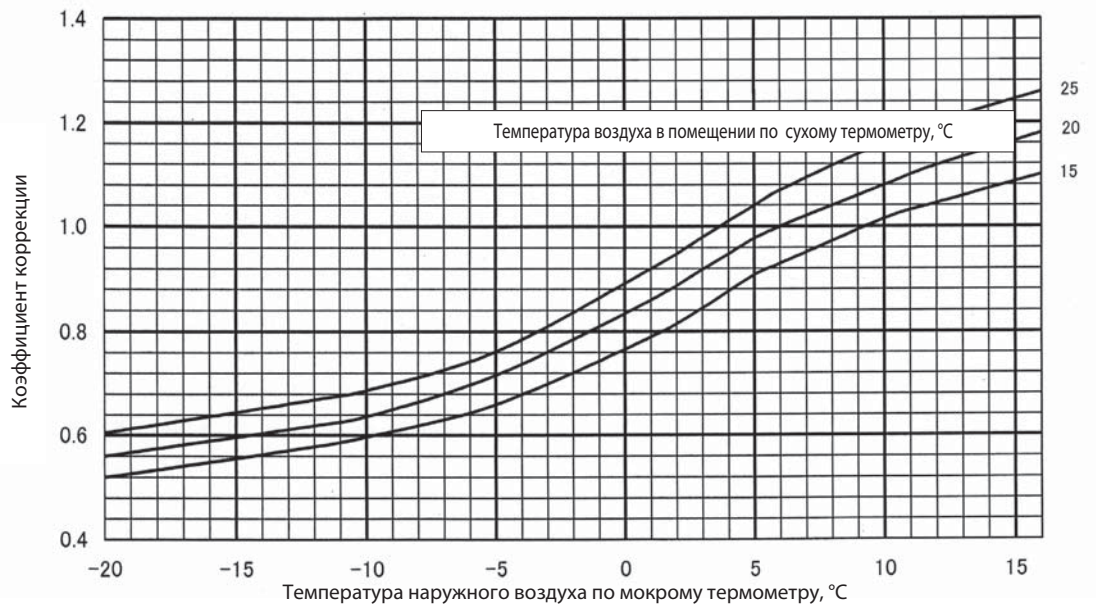

Примечание

Приведенные выше графики справедливы для режима фиксированной частоты компрессора.

Коррекция производительности по длине фреонпровода (режим нагрева)

PUHZ-P100 / 125 / 140 / 200 / 250

Коэффициенты коррекции

Наружный блок	Длина фреонпровода (в одну сторону), м									
	5 м	10 м	20 м	30 м	40 м	50 м	55 м	60 м	70 м	75 м
PUHZ-P100	1.00	0.997	0.991	0.985	0.979	0.973	0.970	—	—	—
PUHZ-P125	1.00	0.997	0.991	0.985	0.979	0.973	0.970	—	—	—
PUHZ-P140	1.00	0.997	0.991	0.985	0.979	0.973	0.970	—	—	—
PUHZ-P200	1.00	0.997	0.991	0.985	0.979	0.973	0.970	0.967	0.961	0.958
PUHZ-P250	1.00	0.997	0.991	0.985	0.979	0.973	0.970	0.967	0.961	0.958

11. Применение нестандартных труб

Технические данные Mr. Slim (R410A)

1. Диаметры применяемых труб и длина магистрали PUNZ-P100 / 125 / 140

1) Системы 1:1

Таблица 1. Максимальная длина магистрали (P100-140)

Труба жидкость, мм	наружный диаметр толщина стенки	ø9.52			ø12.7	
		t0.8				
Труба газ, мм	наружный диаметр толщина стенки	ø12.7	ø15.88	ø19.05	ø15.88	ø19.05
		t0.8				
P100	стандарт	стандарт	○	△	△	△
	50 м [20 м]	50 м [20 м]	25 м [10 м]	25 м [10 м]	25 м [10 м]	25 м [10 м]
P125, P140	стандарт	стандарт	○	△	△	△
	50 м [30 м]	50 м [30 м]	30 м [10 м]	30 м [10 м]	30 м [10 м]	30 м [10 м]

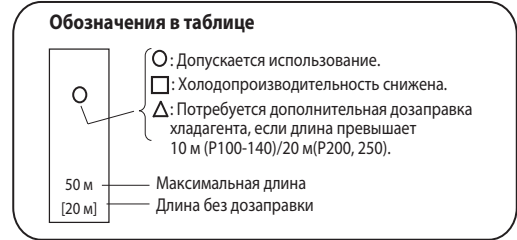

2) Системы 1:2 (1 наружный / 2 внутренних)

Таблица 2. Максимальная длина магистрали (P100-140)

		P100(RP50x2)			P125(RP60x2)-P140(RP71x2)		
Участок А, мм	Труба жидкость, мм	ø9.52	ø9.52	ø12.7	ø9.52	ø9.52	ø12.7
	Труба газ, мм	ø15.88	ø19.05	ø19.05	ø15.88	ø19.05	ø19.05
Участки В и С, мм	Труба жидкость, мм	ø6.35	стандарт	○	△	△	△
	Труба газ, мм	ø12.7	50 м [20 м]	50 м [20 м]	25 м [10 м]	25 м [10 м]	25 м [10 м]
	Труба жидкость, мм	ø9.52	○	○	△	стандарт	○
	Труба газ, мм	ø15.88	50 м [20 м]	50 м [20 м]	25 м [10 м]	50 м [30 м]	50 м [30 м]

3) Системы 1:3 (1 наружный / 3 внутренних)

Таблица 3. Максимальная длина магистрали (P140)

		P140(RP50x3)		
Участок А, мм	Труба жидкость, мм	ø9.52	ø9.52	ø12.7
	Труба газ, мм	ø15.88	ø19.05	ø19.05
Участки В, С, D мм	Труба жидкость, мм	ø6.35	стандарт	○
	Труба газ, мм	ø12.7	50 м [30 м]	50 м [30 м]
	Труба жидкость, мм	ø9.52	○	○
	Труба газ, мм	ø15.88	50 м [30 м]	50 м [30 м]

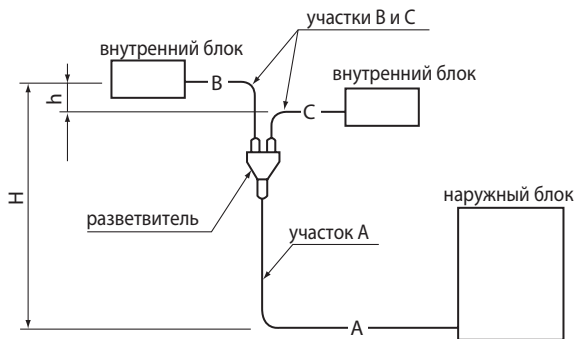

Система 1:2
 Суммарная длина: A + B + C
 P100-140: 50 м

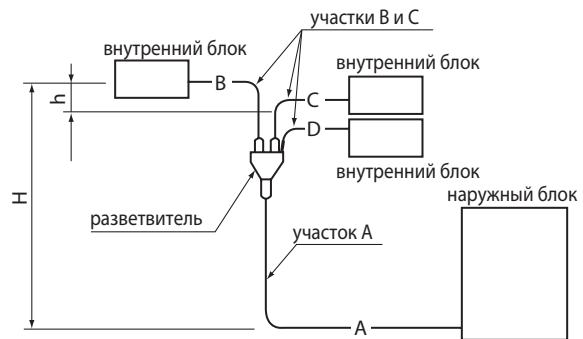

Система 1:3
 Суммарная длина: A + B + C + D
 P140: 50 м

(4) Диаметр труб и длина магистрали

	Наружный блок	Диаметр трубы, мм				Реальная длина, м			Перепад высот, м		Кол-во поворотов прим.*1
		газ		жидкость		Суммарная длина A + B + C + D + E	Разность ответвлений до внутренних блоков	Длина ответвления B, C, D	Между внутренним и наружным блоками H=30 м	Между внутренними блоками h=1 м	
		к наружному блоку (участок А)	к внутреннему блоку (участки В,С,Д)	к наружному блоку (участок А)	к внутреннему блоку (участки В,С,Д)						
1:2	100-140	ø15.88 <5/8>	RP50 ø12.7<1/2> RP60,71 ø15.88<5/8>	ø9.52<3/8>	RP50 ø6.35<1/4> RP60,71 ø9.52<3/8>	50м	B-C 8м	20 м	H=30 м	h=1 м	15 поворотов
1:3	140						B-C C-D B-D 8м				

Примечания:

1) Количество поворотов магистрали (в одну сторону): не более 15. Не более 8 поворотов на участке от наружного до любого внутреннего блока: <A+B> <A+C> <A+D>

2) Для моделей PUNZ-P100 при длине магистрали менее 20 м дозаправка не требуется, для моделей PUNZ-P125-140 - при длине менее 30 м.

2. Дозаправка хладагента

• Если диаметр жидкостной магистрали превышает стандартный на 1 типоразмер, то определите количество добавочного хладагента по таблицам 5 и 6.

Таблица 5. Диаметр жидкостной магистрали превышает стандартный на 1 типоразмер (система 1:1).

Модель	Труба: жидкость	Без дозаправки	Допустимая длина	Дозаправка при длине свыше 10 м
P100	Ø12.7	10 м	25 м	100 г на каждый 1 м
P125, 140	Ø12.7	10 м	30 м	100 г на каждый 1 м

Если в результате расчета по приведенной формуле получается отрицательное число ($\Delta W \leq 0$), то дозаправка не требуется.

Таблица 6. Диаметр жидкостной магистрали превышает стандартный на 1 типоразмер (системы 1:2, 1:3, 1:4).

Модель	Расстояние до внутреннего блока (основной участок + ответвление) превышает 10 м (P100-140)/20 м (P200, 250)
P100,125,140	Дозаправка $\Delta W (г) = (100 \times L2) + (60 \times L3) + (30 \times L4) - 2000$

Если в результате расчета по приведенной формуле получается отрицательное число ($\Delta W \leq 0$), то дозаправка не требуется.

L1: Ø15.88 длина жидкостной трубы (м)

L3: Ø12.7 длина жидкостной трубы (м)

L2: Ø9.52 длина жидкостной трубы (м)

L4: Ø6.35 длина жидкостной трубы (м)

Таблица 7. Диаметр жидкостной имеет стандартный типоразмер.

Наружный блок	Допустимая длина	Заводская заправка хладагента в наружном блоке	Дозаправка при длине свыше 30 м				
			21 — 30 м	31 — 40 м	41 — 50 м	51 — 60 м	61 — 70 м
PUNZ-P100	50 м	3.0 кг	0.6 кг	1.2 кг	1.8 кг	/	/
PUNZ-P125	50 м	4.5 кг		0.6 кг	1.2 кг		
PUNZ-P140	50 м	4.5 кг		0.6 кг	1.2 кг		

3. Коррекция производительности моделей PUNZ-P100 / 125 / 140

Диаметр газовой трубы имеет стандартный типоразмер.

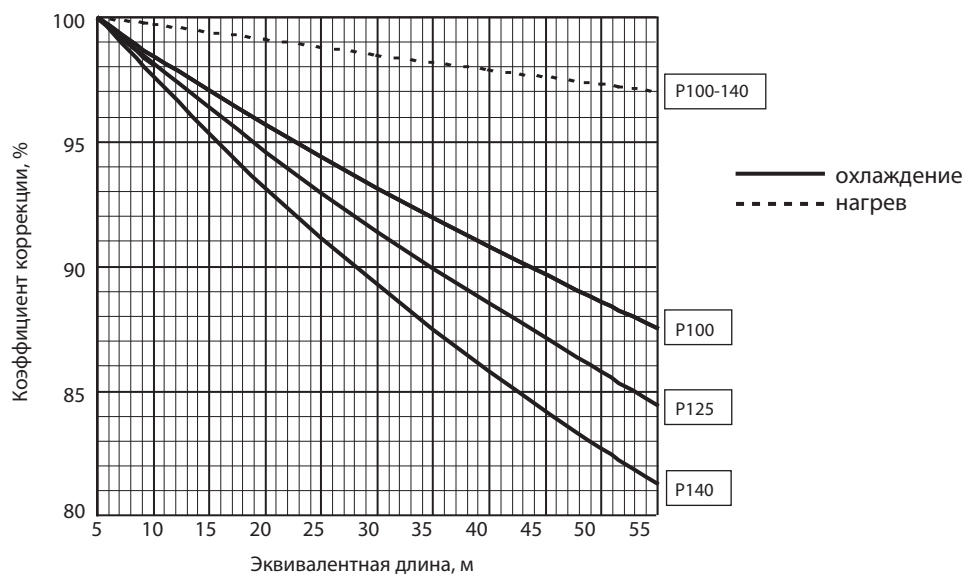

1. Диаметры применяемых труб и длина магистрали PUNZ-P200 / 250УНА

1) Системы 1:1 и 2:1 (2 наружных / 1 внутренних)

Таблица 1. Максимальная длина магистрали (P200-250)

Труба жидкость, мм	наружный диаметр	Ø9.52			Ø12.7			Ø15.88			
		t0.8			t0.8			t1.0			
Труба газ, мм	наружный диаметр	Ø22.2	Ø25.4	Ø28.58	Ø22.2	Ø25.4	Ø28.58	Ø22.2	Ø25.4	Ø28.58	Ø31.75
		толщина стенки									
P200	толщина стенки	t1.0	t1.0	t1.0	t1.0	t1.0	t1.0	t1.0	t1.0	t1.0	t1.0
	Труба жидкость, мм	□ 50 м [30 м]	стандарт 70 м [30 м]	○ 70 м [30 м]	□△ 50 м [20 м]	○ 50 м [20 м]	○ 50 м [20 м]	□△ 40 м [20 м]	△ 40 м [20 м]	△ 40 м [20 м]	△ 40 м [20 м]
P250	толщина стенки	t1.0	t1.0	t1.0	t1.0	стандарт 70 м [30 м]	t1.0	t1.0	t1.0	t1.0	t1.0
	Труба жидкость, мм	□ 50 м [30 м]	○ 70 м [30 м]	○ 70 м [30 м]	□ 50 м [30 м]	стандарт 70 м [30 м]	○ 70 м [30 м]	□△ 45 м [20 м]	△ 45 м [20 м]	△ 45 м [20 м]	△ 45 м [20 м]

• Следует использовать закаленную трубу диаметров свыше Ø22.2. Не следует использовать отожженную трубу.

Обозначения в таблице

○: Допускается использование.
 □: Холодопроизводительность ограничена.
 △: Потребуется дополнительная дозаправка хладагента, если длина превышает 10 м (P100-140)/20 м (P200, 250).

50 м — Максимальная длина
 20 м — Длина без дозаправки

2) Системы 1:2 (1 наружный / 2 внутренних)

Таблица 2. Максимальная длина магистрали (P200-250)

Участок А, мм	Труба жидкость, мм	наружный диаметр	толщина стенки	P200(RP100x2)								P250(RP125x2)									
				Ø9.52			Ø12.7			Ø15.88		Ø9.52			Ø12.7			Ø15.88			
Участки В и С, мм	Труба газ, мм	наружный диаметр	толщина стенки	Ø22.2	Ø25.4	Ø28.58	Ø22.2	Ø25.4	Ø28.58	Ø31.75	Ø22.2	Ø25.4	Ø28.58	Ø22.2	Ø25.4	Ø28.58	Ø22.2	Ø25.4	Ø28.58	Ø31.75	
				толщина стенки																	
Участки В и С, мм	Труба жидкость, мм	Ø9.52	□	стандарт	○	□△	△	△	□△	△	△	△	□	○	○	□	стандарт	○	□△	△	△
	Труба газ, мм	Ø15.88	50 м [30 м]	70 м [30 м]	70 м [30 м]	50 м [20 м]	50 м [20 м]	50 м [20 м]	40 м [20 м]	40 м [20 м]	40 м [20 м]	40 м [20 м]	50 м [30 м]	70 м [30 м]	70 м [30 м]	50 м [30 м]	70 м [30 м]	70 м [30 м]	45 м [20 м]	45 м [20 м]	45 м [20 м]

3) Системы 1:3 (1 наружный / 3 внутренних)

Таблица 3. Максимальная длина магистрали (P200-250)

Участок А, мм	Труба жидкость, мм	наружный диаметр	толщина стенки	P200(RP60x3)								P250(RP71x3)									
				Ø9.52			Ø12.7			Ø15.88		Ø9.52			Ø12.7			Ø15.88			
Участки В и С, мм	Труба газ, мм	наружный диаметр	толщина стенки	Ø22.2	Ø25.4	Ø28.58	Ø22.2	Ø25.4	Ø28.58	Ø31.75	Ø22.2	Ø25.4	Ø28.58	Ø22.2	Ø25.4	Ø28.58	Ø22.2	Ø25.4	Ø28.58	Ø31.75	
				толщина стенки																	
Участки В и С, мм	Труба жидкость, мм	Ø9.52	□	стандарт	○	□△	△	△	□△	△	△	□	○	○	□	стандарт	○	□△	△	△	△
	Труба газ, мм	Ø15.88	50 м [30 м]	70 м [30 м]	70 м [30 м]	50 м [20 м]	50 м [20 м]	50 м [20 м]	40 м [20 м]	40 м [20 м]	40 м [20 м]	50 м [30 м]	70 м [30 м]	70 м [30 м]	50 м [30 м]	70 м [30 м]	70 м [30 м]	45 м [20 м]	45 м [20 м]	45 м [20 м]	45 м [20 м]

4) Системы 1:4 (1 наружный / 4 внутренних)

Таблица 4. Максимальная длина магистрали (P200-250)

Участок А, мм	Труба жидкость, мм	наружный диаметр	толщина стенки	P200(RP50x4)								P250(RP60x4)									
				Ø9.52			Ø12.7			Ø15.88		Ø9.52			Ø12.7			Ø15.88			
Участки В и С, мм	Труба газ, мм	наружный диаметр	толщина стенки	Ø22.2	Ø25.4	Ø28.58	Ø22.2	Ø25.4	Ø28.58	Ø31.75	Ø22.2	Ø25.4	Ø28.58	Ø22.2	Ø25.4	Ø28.58	Ø22.2	Ø25.4	Ø28.58	Ø31.75	
				толщина стенки																	
Участки В и С, мм	Труба жидкость, мм	Ø6.35	□	стандарт	○	□△	△	△	□△	△	△	□	○	○	□	стандарт	○	□△	△	△	△
	Труба газ, мм	Ø12.7	50 м [30 м]	70 м [30 м]	70 м [30 м]	50 м [20 м]	50 м [20 м]	50 м [20 м]	40 м [20 м]	40 м [20 м]	40 м [20 м]	40 м [20 м]	50 м [30 м]	70 м [30 м]	70 м [30 м]	50 м [30 м]	70 м [30 м]	70 м [30 м]	45 м [20 м]	45 м [20 м]	45 м [20 м]
Участки В и С, мм	Труба жидкость, мм	Ø9.52	□	○	○	□△	△	△	□△	△	△	□	○	○	□	стандарт	○	□△	△	△	△
	Труба газ, мм	Ø15.88	50 м [30 м]	70 м [30 м]	70 м [30 м]	50 м [20 м]	50 м [20 м]	50 м [20 м]	40 м [20 м]	40 м [20 м]	40 м [20 м]	40 м [20 м]	50 м [30 м]	70 м [30 м]	70 м [30 м]	50 м [30 м]	70 м [30 м]	70 м [30 м]	45 м [20 м]	45 м [20 м]	45 м [20 м]

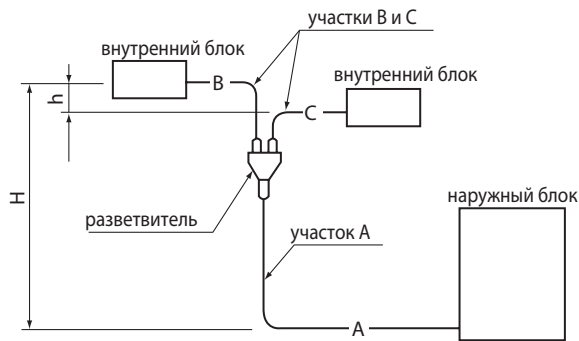

Система 1:2
Суммарная длина: A + B + C
P200, 250: 70 м

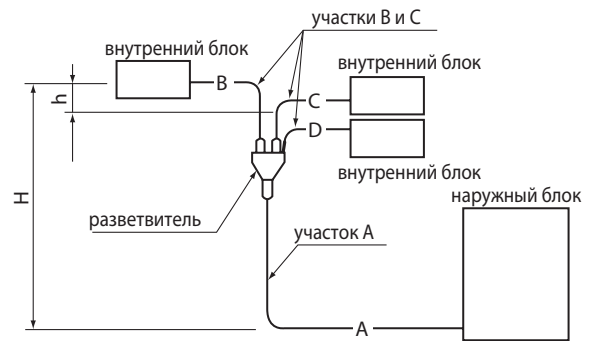

Система 1:3
Суммарная длина: A + B + C + D
P200, 250: 70 м

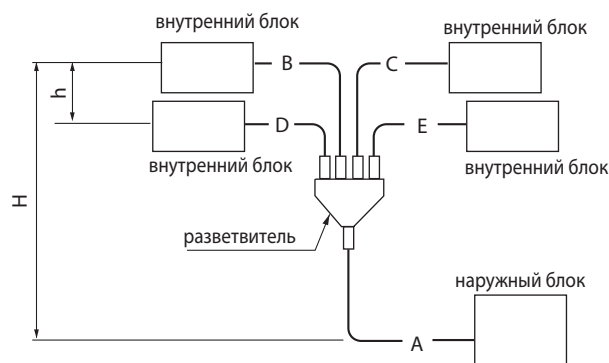

Система 1:4
Суммарная длина: A + B + C + D + E
P200, 250 : 70 м

(4) Диаметр труб и длина магистрали

	Наружный блок	Диаметр трубы, мм				Реальная длина, м			Перепад высот, м		Кол-во поворотов прим.*1	
		газ		жидкость		Суммарная длина A + B + C + D + E	Разность ответвлений до внутренних блоков	Длина ответвления B, C, D	Между внутренним и наружным блоками H=30 м	Между внутренними блоками h=1 м		
		к наружному блоку (участок A)	к внутреннему блоку (участки B,C,D)	к наружному блоку (участок A)	к внутреннему блоку (участки B,C,D)							
1:2	200, 250	ø25.4 <1>	RP60,71	ø9.52 <3/8> (P200)	RP60,71	70 м	B-C 8m	30 м	H=30 м	h=1 м	15 поворотов	
1:3			100, 125		ø12.7 <1/2> (P250)							100, 125
1:4			RP50	RP50	ø6.35 <1/4>							B-C B-D B-E C-D C-D C-E 8m
	100, 125	ø15.88 <5/8>	RP60	ø9.52 <3/8>								
			ø15.88 <5/8>									

Примечания:

1) Количество поворотов магистрали (в одну сторону): не более 15. Не более 8 поворотов на участке от наружного до любого внутреннего блока:

<A+B> <A+C> <A+D>

2) Для моделей PUHZ-P200,250 при длине магистрали менее 30 м дозаправка не требуется.

2. Дозаправка хладагента

• Если диаметр жидкостной магистрали превышает стандартный на 1 типоразмер, то определите количество добавочного хладагента по таблицам 5 и 6.

Таблица 5. Диаметр жидкостной магистрали превышает стандартный на 1 типоразмер (система 1:1).

Модель	Труба: жидкость	Без дозаправки	Допустимая длина	Дозаправка
P200	Ø15.88	20 м	40 м	Дозаправка (более 20 м) $\Delta W (r) = 180 \times \text{длина (м)} - 3000$
P250	Ø15.88	20 м	45 м	

Если в результате расчета по приведенной формуле получается отрицательное число ($\Delta W \leq 0$), то дозаправка не требуется.

Таблица 6. Диаметр жидкостной магистрали превышает стандартный на 1 типоразмер (системы 1:2, 1:3, 1:4).

Модель	Расстояние до внутреннего блока (основной участок + ответвление) превышает 10 м (P100-140)/20 м (P200, 250)
P200, 250	Дозаправка $\Delta W (r) = (180 \times L1) + (120 \times L2) + (90 \times L3) + (30 \times L4) - 3000$

Если в результате расчета по приведенной формуле получается отрицательное число ($\Delta W \leq 0$), то дозаправка не требуется.

L1: Ø15.88 длина жидкостной трубы (м)

L3: Ø9.52 длина жидкостной трубы (м)

L2: Ø12.7 длина жидкостной трубы (м)

L4: Ø6.35 длина жидкостной трубы (м)

Таблица 7. Диаметр жидкостной имеет стандартный типоразмер.

Наружный блок	Допустимая длина	Заводская заправка хладагента в наружном блоке	Дозаправка при длине свыше 30 м				
			21 — 30 м	31 — 40 м	41 — 50 м	51 — 60 м	61 — 70 м
PUHZ-P200YHA	70 м	5.8 кг		0.9 кг	1.8 кг	2.7 кг	3.6 кг
PUHZ-P250YHA	70 м	7.1 кг		1.2 кг	2.4 кг	3.6 кг	4.8 кг

3. Коррекция производительности моделей PUHZ-P200, 250YHA

Диаметр газовой трубы имеет стандартный типоразмер

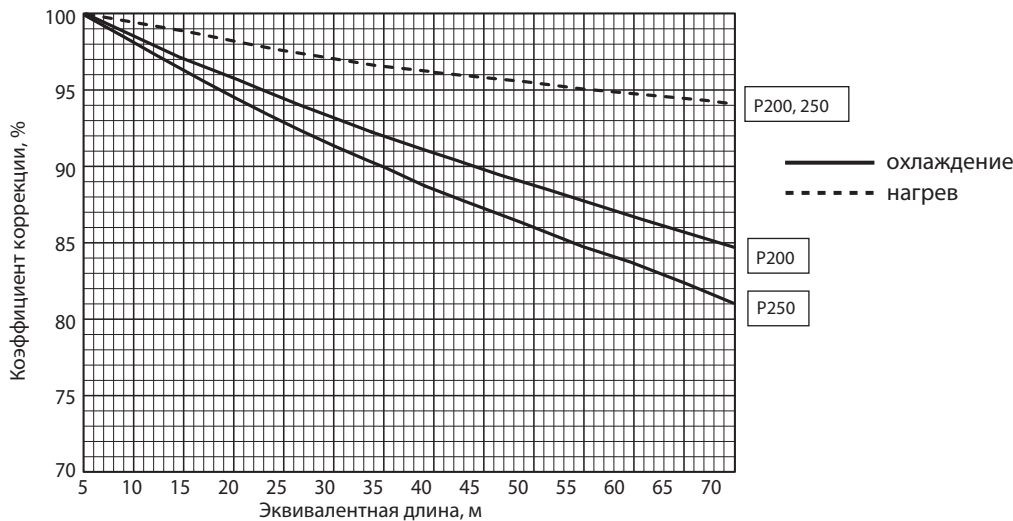

Диаметр газовой трубы на 1 типоразмер меньше стандартного значения

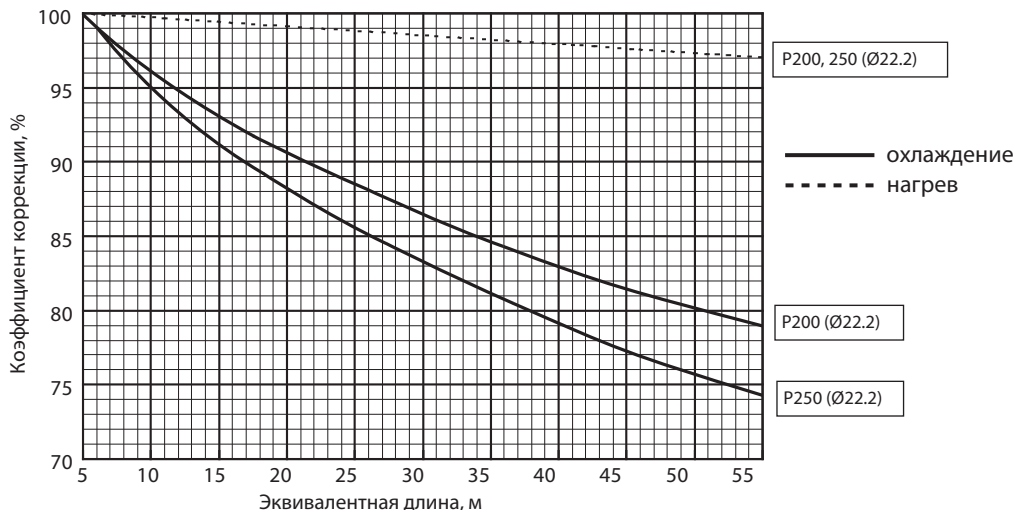

PUHZ-P100/125/140/200/250

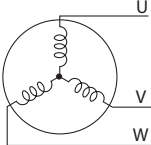
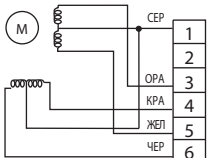
Наименование	Способ проверки и параметры																		
Термисторы: TH3 - выход из конденсатора, TH4 - нагнетание, TH2 - двухфазная точка, TH7 - наружная температура, TH8 - теплоотвод, TH32 - крышка компрессора.	Отключите разъем и измерьте сопротивление термистора тестером при температуре 10°C ~ 30°C. <table border="1" style="margin-top: 10px;"> <thead> <tr> <th></th> <th>Исправен</th> <th>Неисправен</th> </tr> </thead> <tbody> <tr> <td>TH4, TH32</td> <td>160 кОм ~ 410 кОм</td> <td rowspan="3">замыкание или обрыв</td> </tr> <tr> <td>TH3 TH6 TH7</td> <td>4.3 кОм ~ 9.6 кОм</td> </tr> <tr> <td>TH8</td> <td>39 кОм ~ 105 кОм</td> </tr> </tbody> </table>			Исправен	Неисправен	TH4, TH32	160 кОм ~ 410 кОм	замыкание или обрыв	TH3 TH6 TH7	4.3 кОм ~ 9.6 кОм	TH8	39 кОм ~ 105 кОм							
	Исправен	Неисправен																	
TH4, TH32	160 кОм ~ 410 кОм	замыкание или обрыв																	
TH3 TH6 TH7	4.3 кОм ~ 9.6 кОм																		
TH8	39 кОм ~ 105 кОм																		
Электродвигатель вентилятора (MF1, MF2)	См. следующую страницу.																		
Катушка 4-ходового клапана (21S4)	Измерьте сопротивление тестером при температуре 20°C. <table border="1" style="margin-top: 10px;"> <thead> <tr> <th colspan="2">Исправен</th> <th>Неисправен</th> </tr> </thead> <tbody> <tr> <td>P100/125/140VHA3R2, P100/125/140YHA</td> <td>P200/250YHA3</td> <td rowspan="2">замыкание или обрыв</td> </tr> <tr> <td>1500 ± 150 Ом</td> <td>1435 ± 150 Ом</td> </tr> </tbody> </table>		Исправен		Неисправен	P100/125/140VHA3R2, P100/125/140YHA	P200/250YHA3	замыкание или обрыв	1500 ± 150 Ом	1435 ± 150 Ом									
Исправен		Неисправен																	
P100/125/140VHA3R2, P100/125/140YHA	P200/250YHA3	замыкание или обрыв																	
1500 ± 150 Ом	1435 ± 150 Ом																		
Компрессор (MC) 	Измерьте сопротивление обмоток компрессора тестером при температуре 20°C. <table border="1" style="margin-top: 10px;"> <thead> <tr> <th colspan="5">Исправен</th> <th>Неисправен</th> </tr> </thead> <tbody> <tr> <td>P100V</td> <td>P100Y</td> <td>P125/140V</td> <td>P125/140Y</td> <td>P200/250Y</td> <td rowspan="2">замыкание или обрыв</td> </tr> <tr> <td>0.88 Ом</td> <td>1.41 Ом</td> <td>0.53 Ом</td> <td>1.02 Ом</td> <td>0.30 Ом</td> </tr> </tbody> </table>		Исправен					Неисправен	P100V	P100Y	P125/140V	P125/140Y	P200/250Y	замыкание или обрыв	0.88 Ом	1.41 Ом	0.53 Ом	1.02 Ом	0.30 Ом
Исправен					Неисправен														
P100V	P100Y	P125/140V	P125/140Y	P200/250Y	замыкание или обрыв														
0.88 Ом	1.41 Ом	0.53 Ом	1.02 Ом	0.30 Ом															
Расширительный вентиль (LEV-A) 	Измерьте сопротивление тестером при температуре 20°C. <table border="1" style="margin-top: 10px;"> <thead> <tr> <th colspan="4">Исправен</th> <th>Неисправен</th> </tr> </thead> <tbody> <tr> <td>CEP - CEP</td> <td>CEP - KPA</td> <td>CEP - ЖЕЛ</td> <td>CEP - OPA</td> <td rowspan="2">замыкание или обрыв</td> </tr> <tr> <td colspan="4">46 ± 3 Ом</td> </tr> </tbody> </table>		Исправен				Неисправен	CEP - CEP	CEP - KPA	CEP - ЖЕЛ	CEP - OPA	замыкание или обрыв	46 ± 3 Ом						
Исправен				Неисправен															
CEP - CEP	CEP - KPA	CEP - ЖЕЛ	CEP - OPA	замыкание или обрыв															
46 ± 3 Ом																			
Катушка соленоидного клапана (SV) модель P125/P140	Измерьте сопротивление тестером при температуре 20°C. <table border="1" style="margin-top: 10px;"> <thead> <tr> <th>Исправен</th> <th>Неисправен</th> </tr> </thead> <tbody> <tr> <td>1450 ± 150 Ом</td> <td>замыкание или обрыв</td> </tr> </tbody> </table>		Исправен	Неисправен	1450 ± 150 Ом	замыкание или обрыв													
Исправен	Неисправен																		
1450 ± 150 Ом	замыкание или обрыв																		

Проверка вентилятора (электродвигателя и платы управления)

1. Примечания:

- На разъеме (CNF1, 2) присутствует высокое напряжение. Будьте осторожны при измерении.
- Не отключайте разъем при (CNF1, 2) при включенном питании. Это может привести к повреждению электродвигателя или платы управления.

2. Симптом: вентилятор наружного блока не вращается.

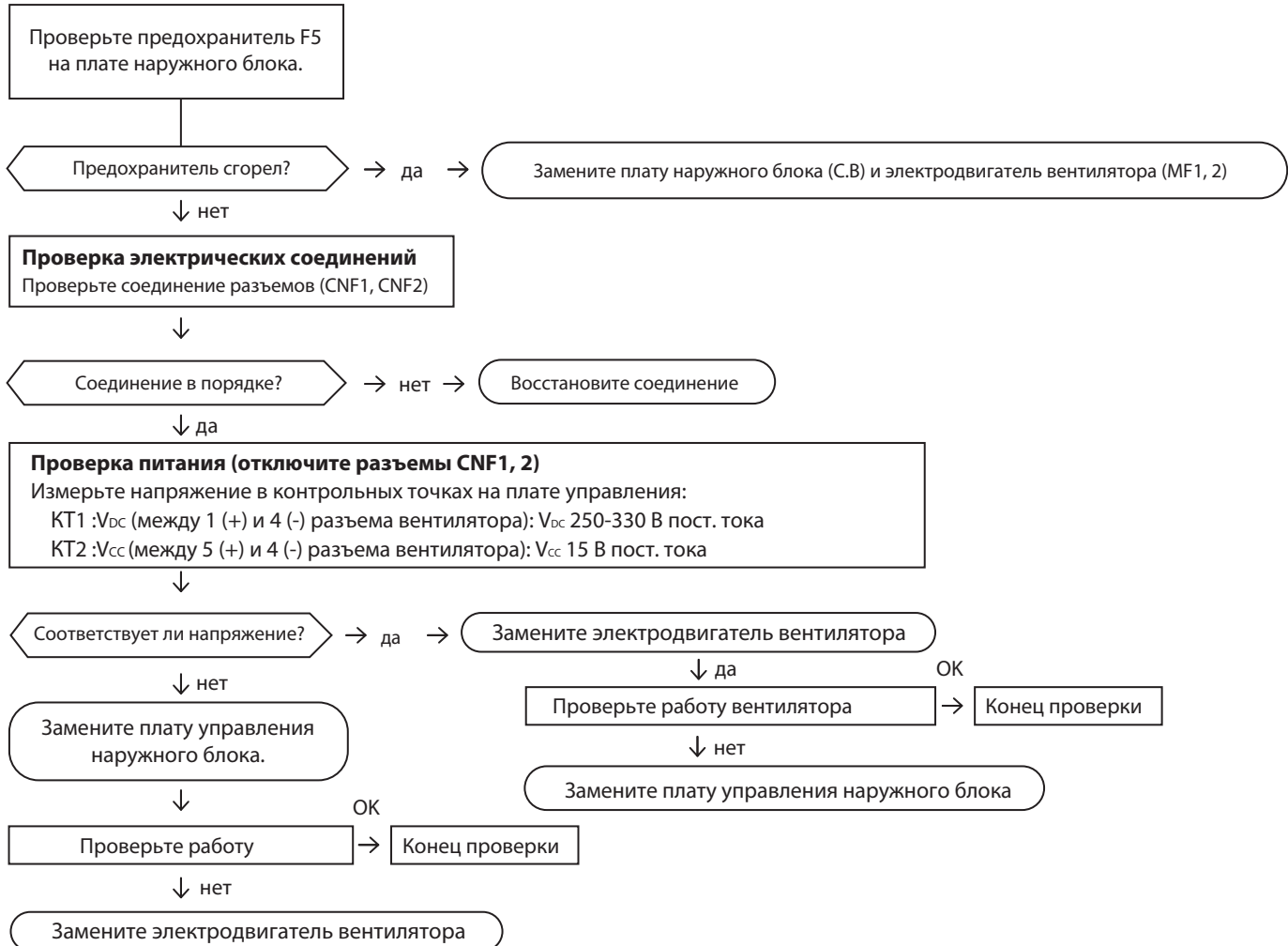

Зависимость сопротивления термисторов от температуры

Термисторы низкотемпературные

- Термистор TH3 (нижняя часть конденсатора)
- Термистор TH6 (двухфазная точка)
- Термистор TH7 (наружная температура)

Термистор R₀=15 кОм ± 3%
 константа B=3480 ± 2%

$$R_t = 15 \exp \left\{ 3480 \cdot \left(\frac{1}{273+t} - \frac{1}{273} \right) \right\}$$

0°C	15 кОм	25°C	5.2 кОм
10°C	9.6 кОм	30°C	4.3 кОм
20°C	6.3 кОм	40°C	3.0 кОм

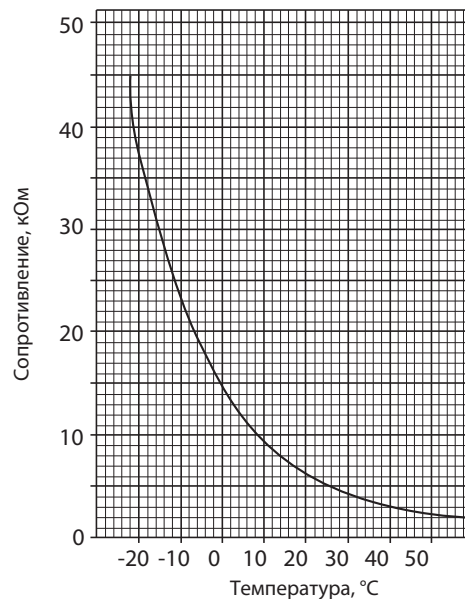

Термисторы среднетемпературные

- Термистор TH8 (теплоотвод)
 только модели RP35 - 140V

Термистор R₅₀ = 17 кОм ± 2%
 константа B = 4150 ± 3%

$$R_t = 17 \exp \left\{ 4150 \cdot \left(\frac{1}{273+t} - \frac{1}{323} \right) \right\}$$

0°C	180 кОм
25°C	50 кОм
50°C	17 кОм
70°C	8 кОм
90°C	4 кОм

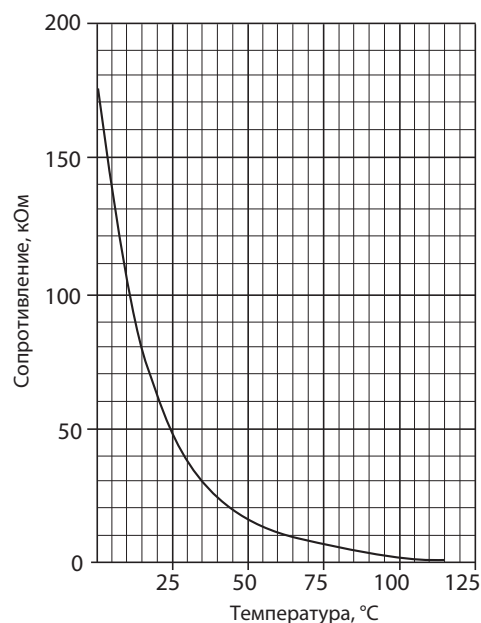

Термисторы высокотемпературные

- Термистор TH4 (нагнетание)
- Термистор TH32 (корпус компрессора)

Термистор R₁₂₀ = 7.465 кОм ± 2%
 Константа B = 4057 ± 2%

$$R_t = 7.465 \exp \left\{ 4057 \cdot \left(\frac{1}{273+t} - \frac{1}{393} \right) \right\}$$

20°C	250 кОм	70°C	34 кОм
30°C	160 кОм	80°C	24 кОм
40°C	104 кОм	90°C	17.5 кОм
50°C	70 кОм	100°C	13.0 кОм
60°C	48 кОм	110°C	9.8 кОм

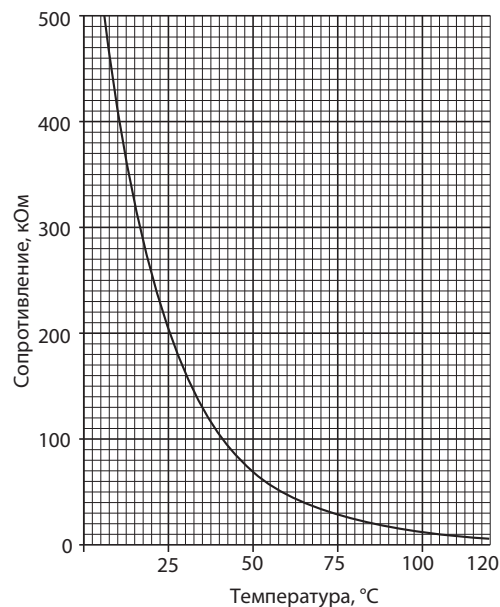

13. Контрольные точки

Технические данные Mr. Slim (R410A)

PUHZ-P100VHA3R2.UK
PUHZ-P100YHA.UK

PUHZ-P125VHA3R2.UK
PUHZ-P125YHA.UK

PUHZ-P140VHA3R2.UK
PUHZ-P140YHA.UK

Плата управления

Внимание: в контрольной точке КТ1 - высокое напряжение

SW1
принудительное оттаивание,
удаление архива неисправностей,
установка адреса

SW7
ограничение
производительности

CNDM
1-2: вход „ночного” режима
1-3: вход ограничение производительности

CN51
выходные сигналы:
• „компрессор включен”;
• „неисправность”

SW6
выбор модели

SW4
включение
режима „Тест”

SWP
сбор хладагента

SW5
настройка функций

SW8
„Старые трубы
и кабель”

CNM
к диагностическому
прибору PAC-SK52ST

CNMNT
к адаптеру M-NET
(CN5)

CNMVNT
к адаптеру M-NET
(CND)

LEV-A
расширительный
вентиль

термистор TH3
(нижняя часть
конденсатора)

термистор TH7/6
(наружная
температура/
двухфазная точка)

63H
выключатель по
высокому давлению

TH32
термистор
<Shell>

V_{FG}
Тестовая точка
(напряжение между
правым контактом PC5C
и PC5D: контакты 3 и 4)
(аналогично
(CNF1 ⑦ (+)- ④ (-)))

V_{SP}
Тестовая точка
(напряжение между
контактами C5A, C5B:
0 В пост. тока (выключен),
1-6.5 В пост. тока
(включен))

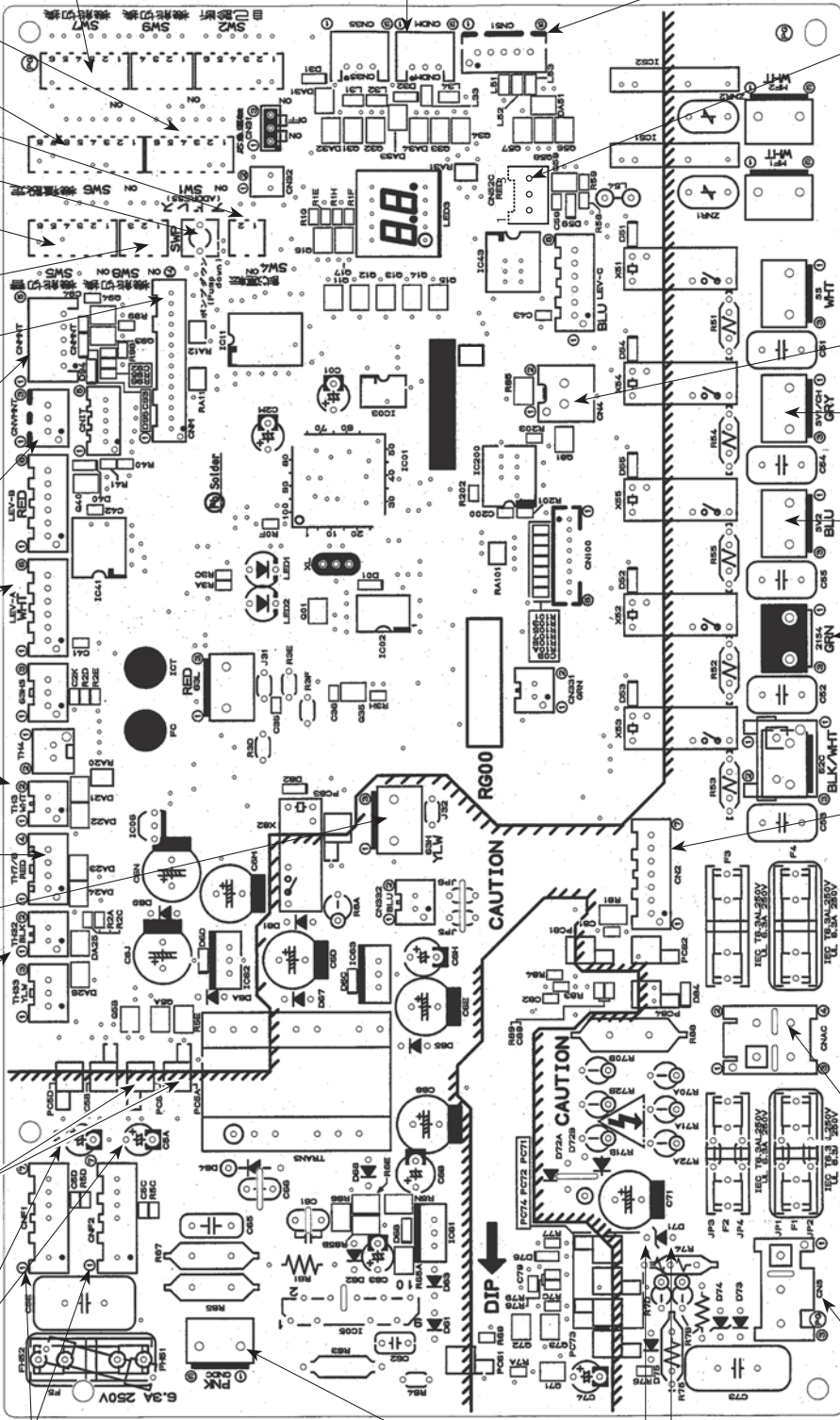

CN52C
к плате сетевого
фильтра помех (CN52C)
(модели P100-140V)

CN4
к плате питания
(обмен данными) (CN4)

SV1/CH
к нагревателю поддона
(только модели P125, P140)

SV2
байпасный клапан
(только модели P125, P140)

2154
4-ходовой
клапан

CN2
к плате питания (CN2)
1-5: обмен данными
(0-5 В пост. тока);
2-5: сигнал перехода
сетевое напряжения
через 0 (0-5 В пост. тока);
3-4: не используется;
6-5: 16 В пост. тока;
7-5: 16 В пост. тока.

CNAC
2-4: питание для платы
управления наружного
блока (220-240 В перем.
тока)
1-3: питание межблочной
сигнальной линии
(220-240 В перем. тока)

CN5
S1-S2:
220-240 В перем. тока

CNF1, CNF2
к э/двигателям вентиляторов
①-④: 250-330 В пост. тока
⑤-④: 15 В пост. тока
⑥-④: 0-6.5 В пост. тока
⑦-④: 15 В пост. тока (выключен)
7.5 В пост. тока (включен)
(0 В – 15 В pulse)

CNDC
280 В пост. тока (①+, ③-)
(от платы питания
наружного блока для
P100-140V)
(от платы
фильтра помех
P100-140Y)

Напряжение на D71
(постоянная составляющая
сигнала в линии связи
24 В пост. тока)

13. Контрольные точки

Технические данные Mr. Slim (R410A)

PUHZ-P100VHA3R2.UK
 PUHZ-P125VHA3R2.UK
 PUHZ-P140VHA3R2.UK

Плата питания наружного блока (силовой каскад)

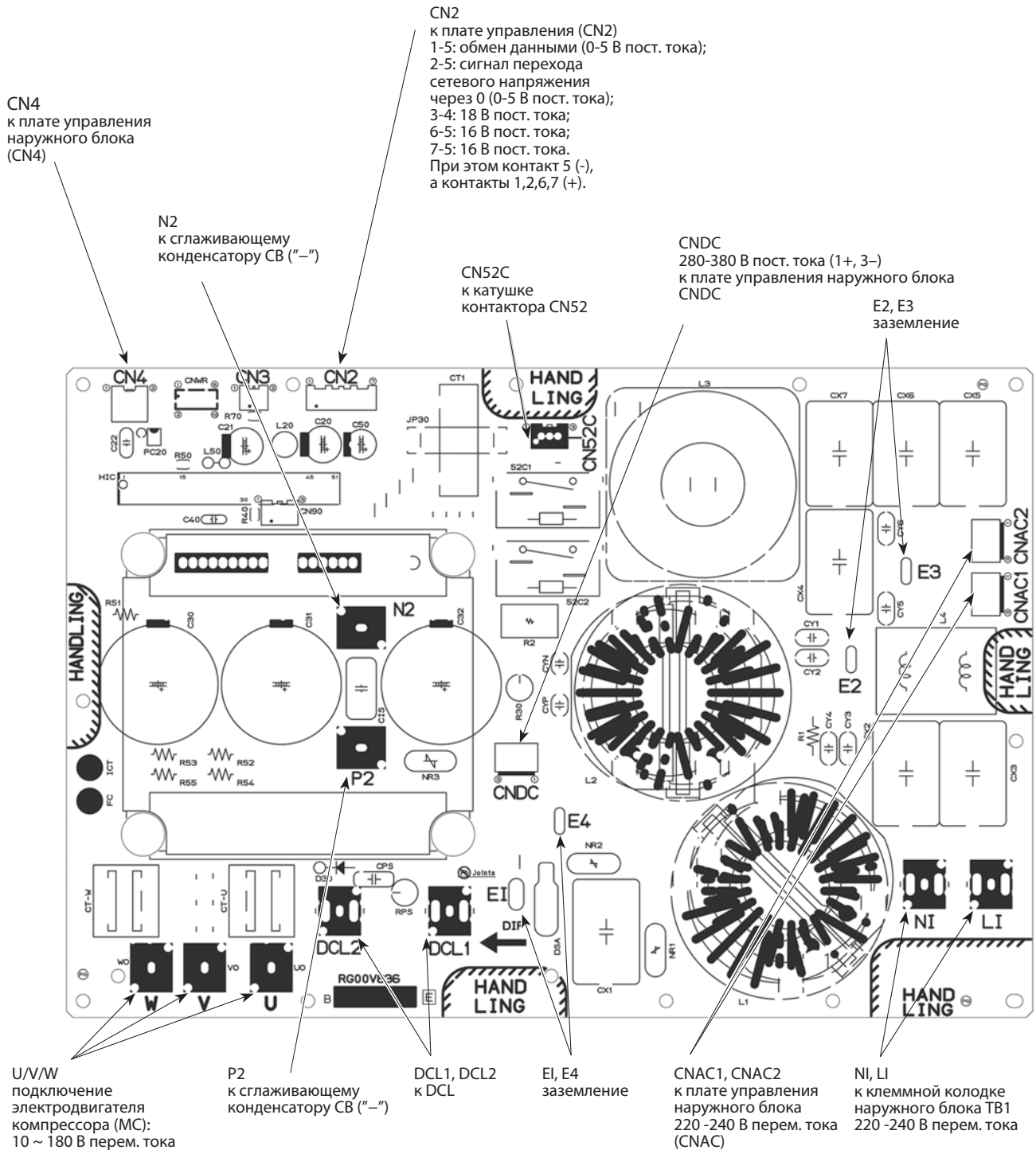

PUHZ-P100YHA.UK
 PUHZ-P125YHA.UK
 PUHZ-P140YHA.UK

Плата питания наружного блока (силовой каскад)

Первичная проверка интегральных модулей

Проверьте сопротивление между указанными клеммами. Обычно о неисправности свидетельствует короткое замыкание между клеммами:

1. Проверка диодного модуля

L1 - P1 , L2 - P1 , L3 - P1 , L1 - N1 , L2 - N1 , L3 - N1

2. Проверка интегрального модуля IGBT

P2 - U , P2 - V , P2 - W , N2 - U , N2 - V , N2 - W

Примечание: L1 L2 L3 N1 N2 P1 P2 U V W
 Указанные символы отсутствуют на плате.

CN5
 первичный контроль
 тока:
 к плате сетевого
 фильтра помех
 (CNCT)

CN4
 к плате управления
 наружного блока
 (CN4)

CN2
 к плате управления (CN2)
 1-5: обмен данными между платой питания и платой управ-
 ления (0-5 В пост. тока);
 2-5: сигнал перехода сетевого напряжения через 0
 (0-5 В пост. тока);
 3-4: не используется;
 6-5: 16 В пост. тока;
 7-5: 16 В пост. тока.
 При этом контакт 5 (-), а контакты 1,2,6,7 (+).

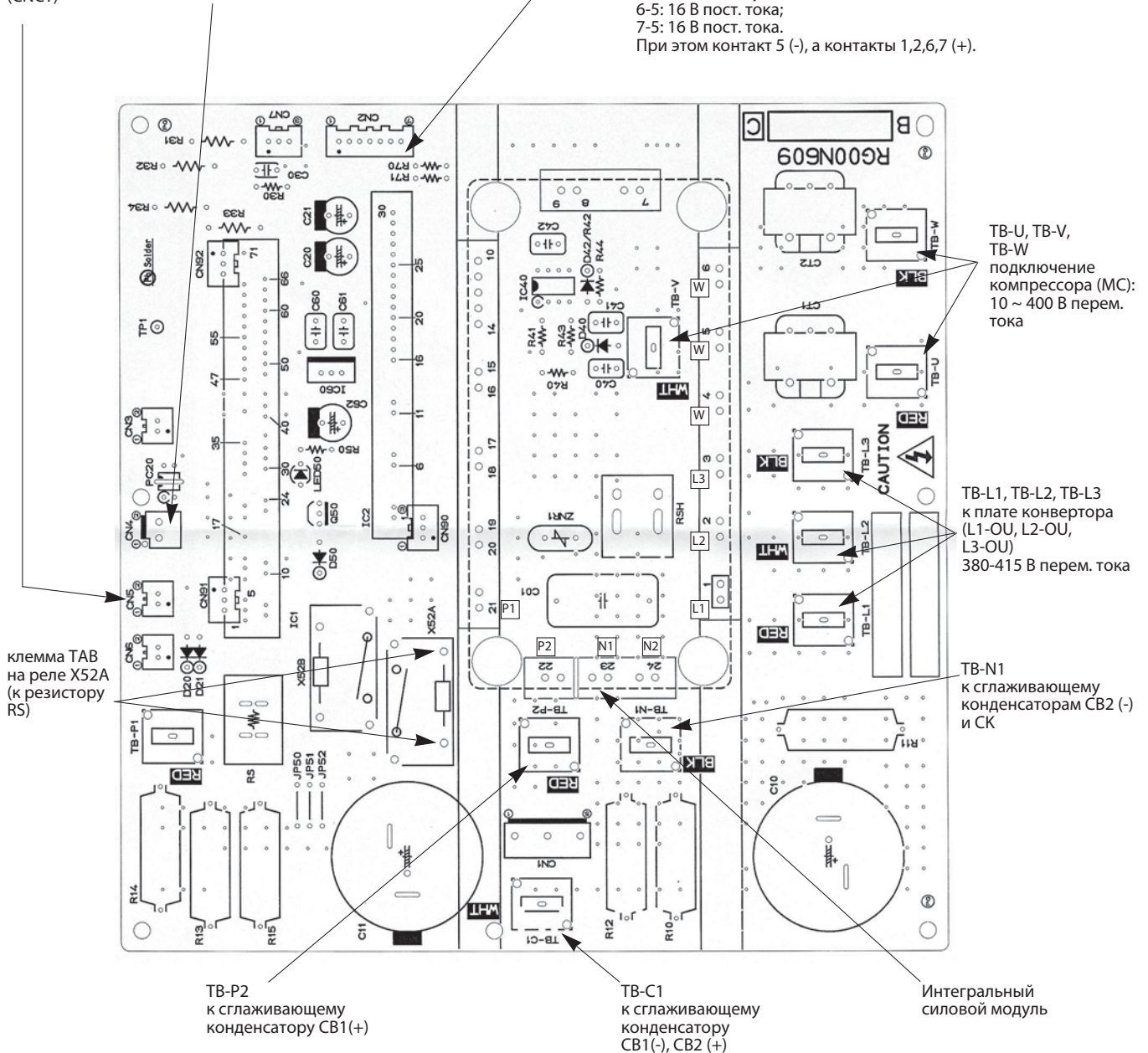

PUHZ-P200/ 250YHA3

Плата управления

Осторожно! В контрольной точке ① высокое напряжение.

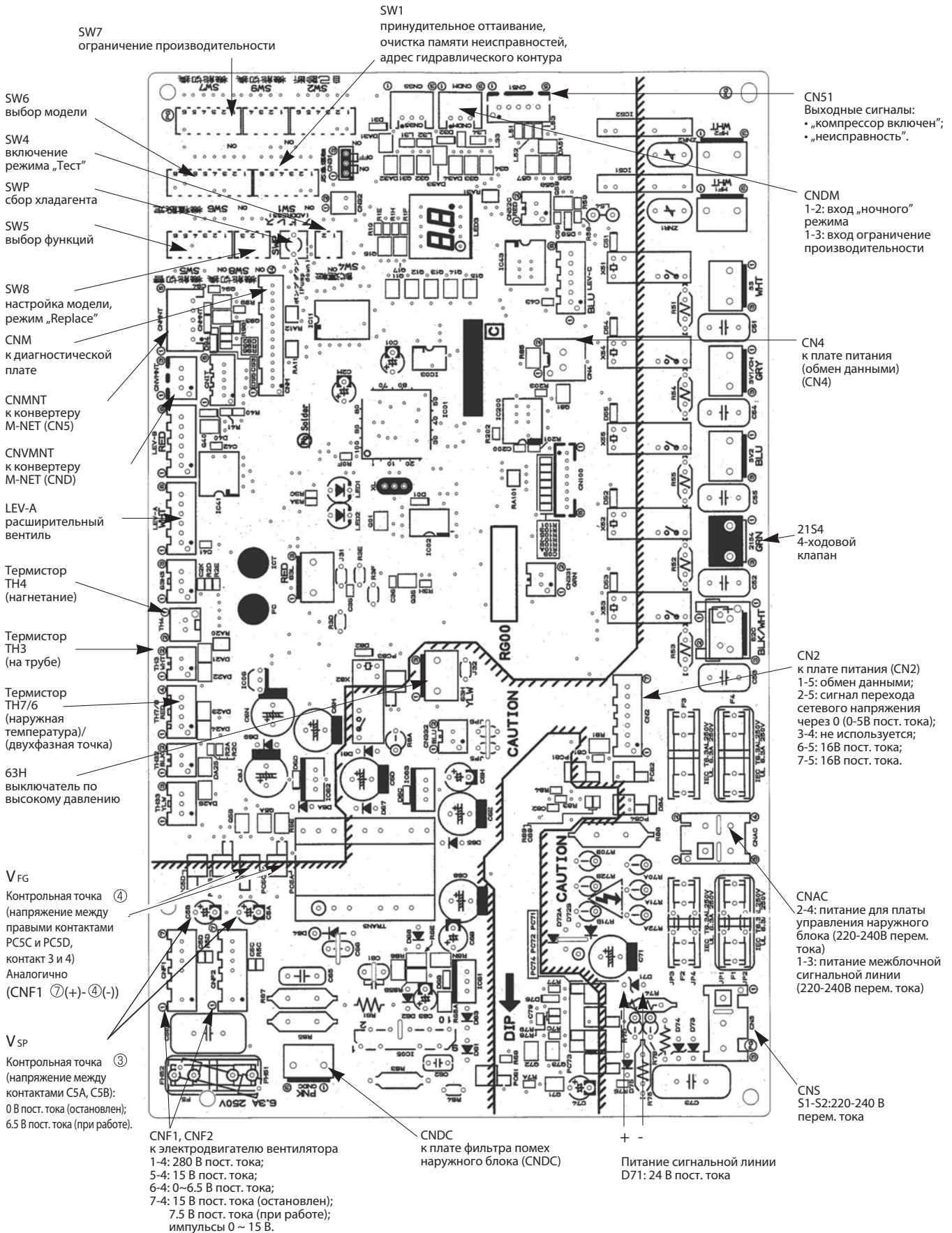

13. Контрольные точки

PUHZ-P200/ 250YHA3

Плата сетевого фильтра помех

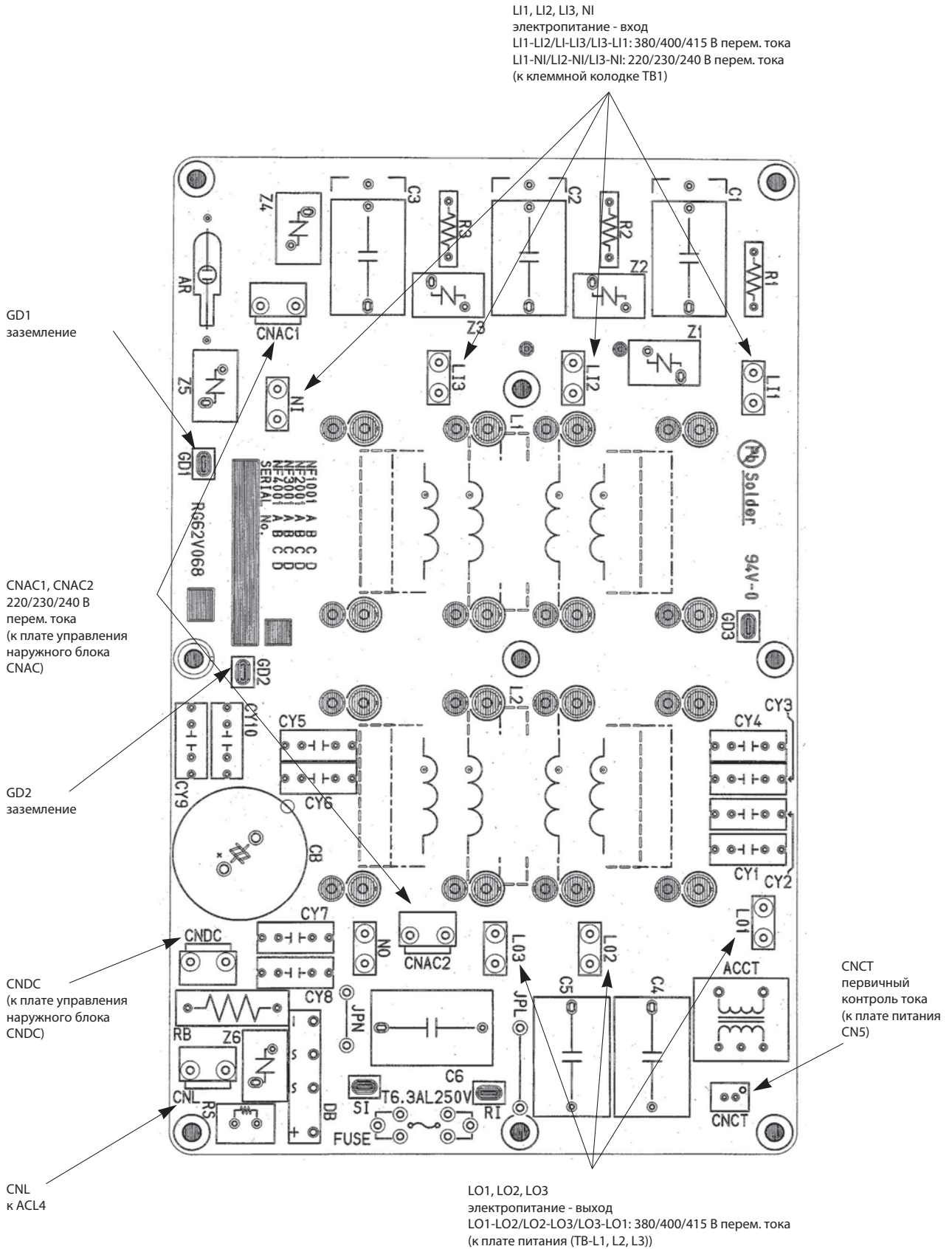

PUHZ-P200/ 250YHA3

Плата питания наружного блока (силовой каскад)

Первичная проверка интегральных модулей

Проверьте сопротивление между указанными клеммами. Обычно о неисправности свидетельствует короткое замыкание между клеммами:

1. Проверка диодного модуля

L1 - P1 , L2 - P1 , L3 - P1 , L1 - N1 , L2 - N1 , L3 - N1

2. Проверка интегрального модуля IGBT

P2 - U , P2 - V , P2 - W , N2 - U , N2 - V , N2 - W

Примечание: L1 L2 L3 N1 N2 P1 P2 U V W
Указанные символы отсутствуют на плате.

CN2

к плате управления (CN2)

1-5: обмен данными между платой питания и платой управления (0-5 В пост. тока);

2-5: сигнал перехода сетевого напряжения через 0 (0-5 В пост. тока);

3-4: не используется;

6-5: 16 В пост. тока;

7-5: 16 В пост. тока.

При этом контакт 5 (-), а контакты 1, 2, 6, 7 (+).

SC-U, SC-V, SC-W

к компрессору (MC)

напряжение между фазами: 10 В - 400 В перем. тока

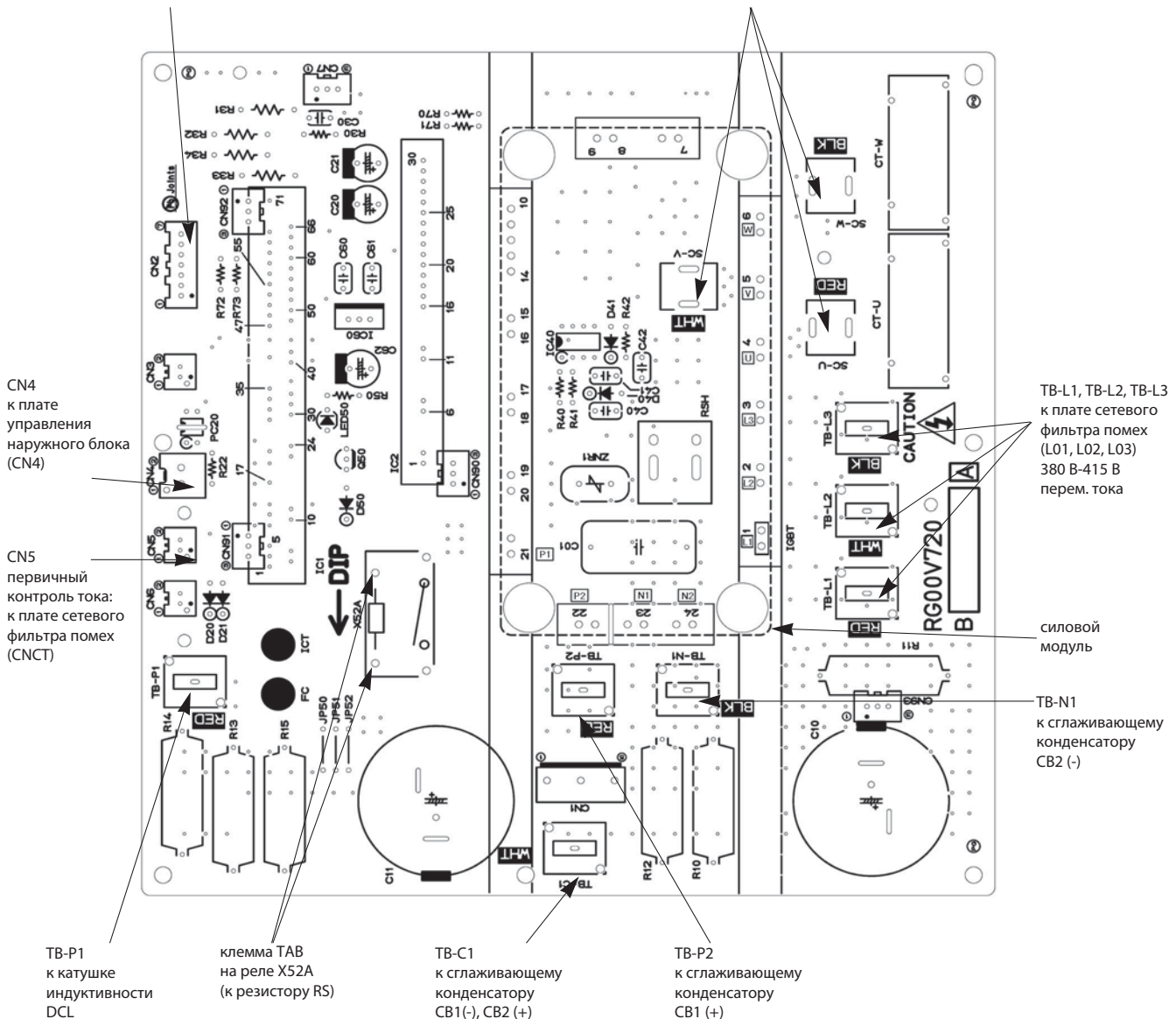

PUHZ-P100/125/140/200/250

Назначение переключателей

Тип	Обозначение	No.	Назначение	Положение переключателя		Действие переключателя					
				ON	OFF						
DIP-переключатель	SW1	1	Принудительное оттаивание	включить	обычный режим	компрессор включен, блок работает в режиме обогрева					
		2	Очистка архива неисправностей	очистить	обычный режим	включен или выключен					
		3	Установка адреса холодильного контура		0		1		2		3
				4		5		6		7	
				8		9		10		11	
				12		13		14		15	
		14			15						
	SW4	1	Режим „Тест“	включен	выключен	Электропитание включено, наружный блок остановлен					
		2	Режим работы в режиме „Тест“	обогрев	охлаждение						

Принудительное оттаивание включается следующим образом:

- 1 Установите DIP-переключатель SW1-1 на плате управления наружного блока в положение ON.
- 2 Режим принудительного оттаивания включается при выполнении следующих условий:
 - блок работает в режиме обогрева;
 - 10 минут прошло после запуска компрессора или после предыдущего режима принудительного оттаивания;
 - температура фреонпровода равна или менее 8°C.
- 3 Режим принудительного оттаивания выключается при выполнении определенных условий. DIP-переключатель SW1-1 можно вернуть в положение OFF или оставить в положении ON.

Тип	Обозначение	No.	Назначение	Положение переключателя		Действие переключателя	
				ON	OFF		
DIP-переключатель	SW5	1	Не используется	—	—	—	
		2	Авторестарт*	включен	выключен	при включенном питании	
		3~5	Не используется	—	—	—	
		6	Выбор модели	см. следующую страницу		—	
	SW7***	1	Установка уровня ограничения производительности**	SW7-1	SW7-2	Производительность в режиме ограничения	всегда
				OFF	OFF	0% (выключить)	
				ON	OFF	50%	
				OFF	ON	75%	
		3	Обороты компрессора (охлаждение)	0.8 от макс. значения	нормальный режим	всегда	
		4	Обороты компрессора (обогрев)	0.8 от макс. значения	нормальный режим	всегда	
	5	Не используется	—	—	всегда		
	6	Обороты компрессора (оттаивание)	для условий повышенной влажности	нормальные условия	—		
	SW8	1	Не используется	—	—	всегда	
		2	Не используется	—	—	—	
		3	Не используется	—	—	—	
SW9	1,3,4	Не используется	—	—	—		
	2	Функциональный переключатель	активирован	нормальный режим	всегда		
Кнопка	SWP	Режим „сбор хладагента“	включить	нормальный режим	Электропитание включено, наружный блок остановлен		

* Режим „Авторестарт“ может быть включен с пульта управления в режиме настройки функций или с помощью этого переключателя. Рекомендуется активировать этот режим с пульта, поскольку переключатель есть не на всех моделях.

** Переключатели SW7-1,2 задают только уровень ограничения, а включение режима происходит по внешнему сигналу (см. следующую страницу).

*** Не используйте переключатели SW7-3~5 при нормальной эксплуатации системы.

PUHZ-P100/125/140/200/250

Назначение переключателей и разъемов (продолжение)

Тип	Обозначение	Назначение	Положение		Действие переключателя												
			замкнуто	разомкнуто													
Разъем	CN31	Принудительное включение	включить	нормальный режим	при включенном питании												
DIP-переключатель SW6, SW10	SW6-1	Выбор модели	<table border="1"> <tr> <th>Модель</th> <th>SW5-6</th> <th>SW6</th> </tr> <tr> <td>100YHA</td> <td>ON OFF </td> <td>ON OFF </td> </tr> </table>	Модель	SW5-6	SW6	100YHA	ON OFF	ON OFF	<table border="1"> <tr> <th>Модель</th> <th>SW5-6</th> <th>SW6</th> </tr> <tr> <td>100VHA3R2</td> <td>ON OFF </td> <td>ON OFF </td> </tr> </table>	Модель	SW5-6	SW6	100VHA3R2	ON OFF	ON OFF	Черный прямоугольник обозначает положение DIP-переключателя.
	Модель		SW5-6	SW6													
	100YHA		ON OFF	ON OFF													
	Модель		SW5-6	SW6													
	100VHA3R2		ON OFF	ON OFF													
	SW6-2		<table border="1"> <tr> <th>Модель</th> <th>SW5-6</th> <th>SW6</th> </tr> <tr> <td>125YHA</td> <td>ON OFF </td> <td>ON OFF </td> </tr> </table>	Модель	SW5-6	SW6	125YHA	ON OFF	ON OFF	<table border="1"> <tr> <th>Модель</th> <th>SW5-6</th> <th>SW6</th> </tr> <tr> <td>125VHA3R2</td> <td>ON OFF </td> <td>ON OFF </td> </tr> </table>	Модель	SW5-6	SW6	125VHA3R2	ON OFF	ON OFF	
	Модель		SW5-6	SW6													
	125YHA		ON OFF	ON OFF													
Модель	SW5-6	SW6															
125VHA3R2	ON OFF	ON OFF															
SW6-3	<table border="1"> <tr> <th>Модель</th> <th>SW5-6</th> <th>SW6</th> </tr> <tr> <td>140YHA</td> <td>ON OFF </td> <td>ON OFF </td> </tr> </table>	Модель	SW5-6	SW6	140YHA	ON OFF	ON OFF	<table border="1"> <tr> <th>Модель</th> <th>SW5-6</th> <th>SW6</th> </tr> <tr> <td>140VHA3R2</td> <td>ON OFF </td> <td>ON OFF </td> </tr> </table>	Модель	SW5-6	SW6	140VHA3R2	ON OFF	ON OFF			
Модель	SW5-6	SW6															
140YHA	ON OFF	ON OFF															
Модель	SW5-6	SW6															
140VHA3R2	ON OFF	ON OFF															
SW6-4	<table border="1"> <tr> <th>Модель</th> <th>SW5-6</th> <th>SW6</th> </tr> <tr> <td>200YHA</td> <td>ON OFF </td> <td>ON OFF </td> </tr> </table>	Модель	SW5-6	SW6	200YHA	ON OFF	ON OFF	<table border="1"> <tr> <th>Модель</th> <th>SW5-6</th> <th>SW6</th> </tr> <tr> <td>250YHA</td> <td>ON OFF </td> <td>ON OFF </td> </tr> </table>	Модель	SW5-6	SW6	250YHA	ON OFF	ON OFF			
Модель	SW5-6	SW6															
200YHA	ON OFF	ON OFF															
Модель	SW5-6	SW6															
250YHA	ON OFF	ON OFF															
SW6-5	<table border="1"> <tr> <th>Модель</th> <th>SW5-6</th> <th>SW6</th> </tr> <tr> <td>250YHA</td> <td>ON OFF </td> <td>ON OFF </td> </tr> </table>	Модель	SW5-6	SW6	250YHA	ON OFF	ON OFF	<table border="1"> <tr> <th>Модель</th> <th>SW5-6</th> <th>SW6</th> </tr> <tr> <td>250YHA</td> <td>ON OFF </td> <td>ON OFF </td> </tr> </table>	Модель	SW5-6	SW6	250YHA	ON OFF	ON OFF			
Модель	SW5-6	SW6															
250YHA	ON OFF	ON OFF															
Модель	SW5-6	SW6															
250YHA	ON OFF	ON OFF															
SW6-6	<table border="1"> <tr> <th>Модель</th> <th>SW5-6</th> <th>SW6</th> </tr> <tr> <td>250YHA</td> <td>ON OFF </td> <td>ON OFF </td> </tr> </table>	Модель	SW5-6	SW6	250YHA	ON OFF	ON OFF	<table border="1"> <tr> <th>Модель</th> <th>SW5-6</th> <th>SW6</th> </tr> <tr> <td>250YHA</td> <td>ON OFF </td> <td>ON OFF </td> </tr> </table>	Модель	SW5-6	SW6	250YHA	ON OFF	ON OFF			
Модель	SW5-6	SW6															
250YHA	ON OFF	ON OFF															
Модель	SW5-6	SW6															
250YHA	ON OFF	ON OFF															
SW6-7	<table border="1"> <tr> <th>Модель</th> <th>SW5-6</th> <th>SW6</th> </tr> <tr> <td>250YHA</td> <td>ON OFF </td> <td>ON OFF </td> </tr> </table>	Модель	SW5-6	SW6	250YHA	ON OFF	ON OFF	<table border="1"> <tr> <th>Модель</th> <th>SW5-6</th> <th>SW6</th> </tr> <tr> <td>250YHA</td> <td>ON OFF </td> <td>ON OFF </td> </tr> </table>	Модель	SW5-6	SW6	250YHA	ON OFF	ON OFF			
Модель	SW5-6	SW6															
250YHA	ON OFF	ON OFF															
Модель	SW5-6	SW6															
250YHA	ON OFF	ON OFF															
SW6-8	<table border="1"> <tr> <th>Модель</th> <th>SW5-6</th> <th>SW6</th> </tr> <tr> <td>250YHA</td> <td>ON OFF </td> <td>ON OFF </td> </tr> </table>	Модель	SW5-6	SW6	250YHA	ON OFF	ON OFF	<table border="1"> <tr> <th>Модель</th> <th>SW5-6</th> <th>SW6</th> </tr> <tr> <td>250YHA</td> <td>ON OFF </td> <td>ON OFF </td> </tr> </table>	Модель	SW5-6	SW6	250YHA	ON OFF	ON OFF			
Модель	SW5-6	SW6															
250YHA	ON OFF	ON OFF															
Модель	SW5-6	SW6															
250YHA	ON OFF	ON OFF															
SW5-6	<table border="1"> <tr> <th>Модель</th> <th>SW5-6</th> <th>SW6</th> </tr> <tr> <td>250YHA</td> <td>ON OFF </td> <td>ON OFF </td> </tr> </table>	Модель	SW5-6	SW6	250YHA	ON OFF	ON OFF	<table border="1"> <tr> <th>Модель</th> <th>SW5-6</th> <th>SW6</th> </tr> <tr> <td>250YHA</td> <td>ON OFF </td> <td>ON OFF </td> </tr> </table>	Модель	SW5-6	SW6	250YHA	ON OFF	ON OFF			
Модель	SW5-6	SW6															
250YHA	ON OFF	ON OFF															
Модель	SW5-6	SW6															
250YHA	ON OFF	ON OFF															

Специальные функции:

(a) „Ночной” режим - снижение уровня шума наружного блока

„Ночной” режим включается внешним сигналом. В этом режиме уровень шума снижается на 3-4 дБ относительно уровня шума в нормальном режиме.

Схема соединений

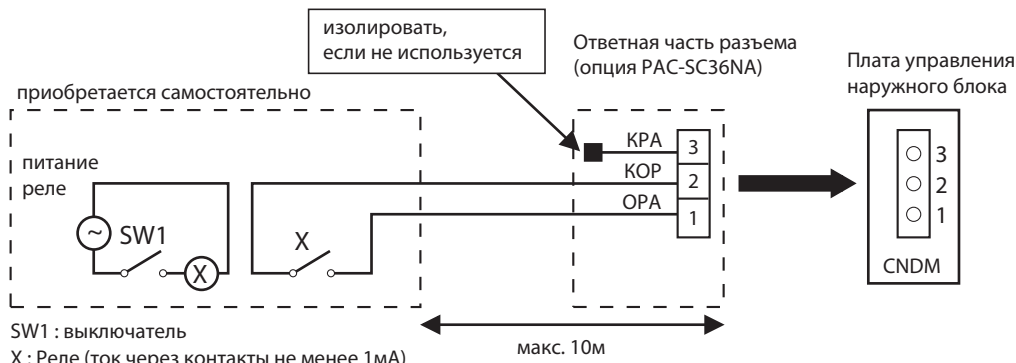

1) Для подключения к плате используется ответная часть разъема, поставляемая отдельно - PAC-SC36NA.

2) „Ночной” режим включен, если выключатель SW1 замкнут, выключен - если разомкнут.

(b) Режим ограничения производительности (потребляемой мощности)

Режим ограничения включается внешним сигналом. В этом режиме потребляемая мощность снижается до значения, установленного с помощью переключателей SW7-1, SW7-2: 0 - 50 - 75 - 100%.

Схема соединений

Схема соединений аналогична приведенной выше, за исключением того, что используются 1 (оранжевый) и 3 (красный) контакты разъема PAC-SC36NA. Контакт номер 2 (коричневый) не используется, и его следует изолировать.

Производительность системы при замыкании контакта SW1 соответствует положению переключателей SW7-1, 2.

SW7-1	SW7-2	Производительность при замыкании SW1
OFF	OFF	0% (стоп)
ON	OFF	50%
OFF	ON	75%

	Наименование	Описание	Страница
1	PAC-SF81MA-E	Конвертер для подключения к сигнальной линии Сити Мульти - M-NET	226
2	PAC-SK52ST	Диагностическая плата	227
3	PAC-SG61DS-E	Дренажный штуцер	227
4	PAC-SG59SG-E	Решетка для изменения направления выброса воздуха (для PУНЗ-Р125~250 требуется 2 шт.)	228
5	PAC-SH63AG-E	Панель защиты от ветра: охлаждение до -15 °С (для PУНЗ-Р125~250 требуется 2 шт.)	229
6	PAC-SG64DP-E	Дренажный поддон (PУНЗ-Р100~250)	230
7	PAC-SG82DR-E	Фильтр-осушитель: диаметр 3/8 (PУНЗ-Р100~250)	231
8	PAC-SG85DR-E	Фильтр-осушитель: диаметр 1/2 (PУНЗ-Р250)	293
9	MSDD-50TR-E	Разветвитель для мультисистемы 50:50 (PУНЗ-Р100~140)	232
10	MSDD-50WR-E	Разветвитель для мультисистемы 50:50 (PУНЗ-Р200, 250)	294
11	MSDT-111R-E	Разветвитель для мультисистемы 33:33:33 (PУНЗ-Р140, 200, 250)	295
12	MSDT-1111R-E	Разветвитель для мультисистемы 25:25:25:25 (PУНЗ-Р200, 250)	296
13	PAC-SG75RJ-E	Переходник 15.88 - 19.05 (PУНЗ-РР60-140)	233
14	PAC-IF011B-E	Контроллер для использования наружных блоков PУНЗ-Р100-250 в качестве компрессорно-конденсаторных агрегатов: 1) плавное регулирование производительности; 2) управление внешними цифровыми и аналоговыми сигналами; 3) автоматический выбор шага производительности.	615

PUHZ-P100~250

• Режим: охлаждение воздуха

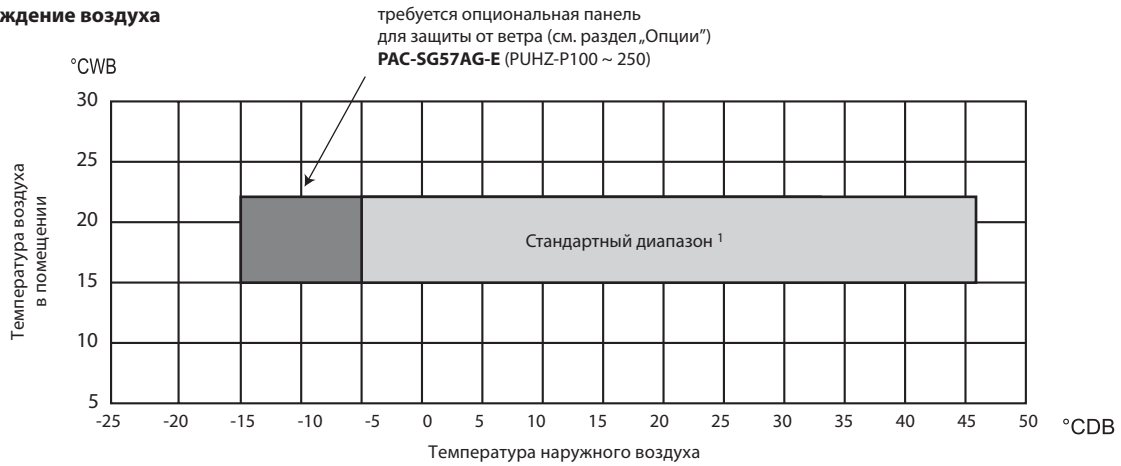

Примечание

1) Для реализации охлаждения в стандартном диапазоне наружные блоки PUHZ-P100-250 оснащены регулятором частоты вращения вентилятора, а также реализован нагрев картера компрессора за счет статорных обмоток электродвигателя.

• Режим: нагрев воздуха

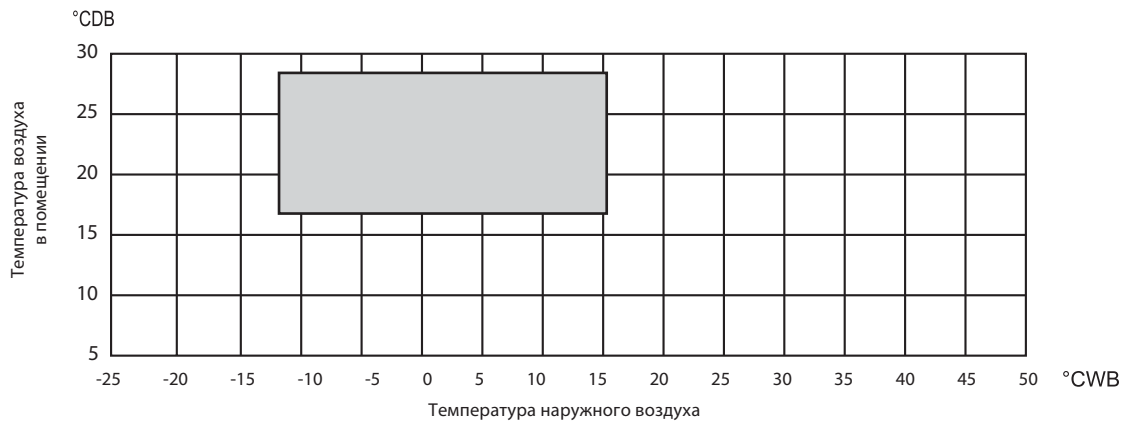

°CDB - температура по сухому термометру
°CWB - температура по влажному термометру

Содержание раздела

2-5. НАРУЖНЫЙ БЛОК PU(H)-P VHA/YHA	396
1. Общие сведения	396
2. Спецификация	397
3. Шумовые характеристики	400
4. Стандартные рабочие параметры	401
5. Размеры	403
6. Электрическая схема	405
7. Гидравлическая схема	407
8. Производительность	408
9. Коррекция производительности	413
10. Применение нестандартных труб	415
11. Характеристики основных компонентов	418
12. Контрольные точки	420
13. Переключатели и разъемы	421
14. Список опций	422
15. Диапазон рабочих температур	422

1. Общие сведения

Серия наружных блоков постоянной производительности

(без инверторного привода компрессора)

PU-P71VHA(1).UK

PU-P71YHA(1).UK

PU-P100VHA(1).UK

PU-P100YHA(1).UK

PUH-P71VHA(1).UK

PUH-P71YHA(1).UK

PUH-P100VHA(1).UK

PUH-P100YHA(1).UK

PU-P125YHA(1).UK

PU-P140YHA(1).UK

PUH-P125YHA(1).UK

PUH-P140YHA(1).UK

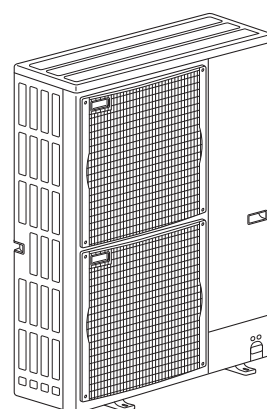
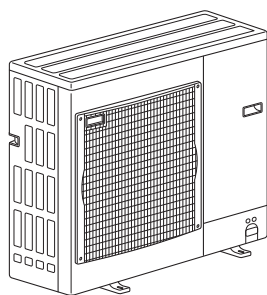
**Заводская заправка хладагента рассчитана на длину магистрали 30 м.**

Данные системы оснащены электронным расширительным вентилем LEV и аккумулятором, что позволяет оптимизировать расход хладагента в контуре при любой длине магистрали. Благодаря этому, даже при минимальной длине магистрали хладагента (5 м) не требуется удалять "лишний" фреон из гидравлического контура.

Если длина магистрали хладагента превышает 30 м, то следует дозаправить в контур дополнительное количество хладагента в соответствии с таблицей, приведенной в данном разделе.

2. Спецификация

Технические данные Mr. Slim (R410A)

PUH-P71/100V(Y)HA, PUH-P125/140YHA

Модель наружного блока				PUH-P71VHA/YHA.UK		PUH-P100VHA/YHA.UK	
Режим				охлаждение	обогрев	охлаждение	обогрев
Электропитание				1 фаза, 50Гц, 230В/ 3 фазы, 50Гц, 400В (4 провода)			
Рабочий ток				12.03/4.29	11.98/4.28	15.07/5.39	14.48/5.18
Максимальный ток				25.5		30.5	
Покрытие корпуса				Munsell 5Y 7/1			
Управление потоком хладагента				линейный расширительный вентиль			
Компрессор				герметичный			
Модель				NN33VAAMT/ NN33YCAMT		NN40VAAMT/ NN40YCAMT	
Мощность электродвигателя				кВт		2.2	
Тип пуска				прямым включением			
Защитные устройства				(V) Внутренний термостат, выключатель по высокому давлению, датчик температуры нагнетания		(Y) Термореле, выключатель по высокому давлению, датчик температуры нагнетания	
Нагреватель картера				Вт		25	
Теплообменник				плоские ребра			
Вентилятор				пропеллер x 1			
Тип x количество							
Мощность э/двигателя				кВт		0.070	
Расход воздуха				м³/мин		55	
Способ оттаивания				реверсирование цикла			
Уровень шума				охлаждение	дБ	49	50
				обогрев	дБ	50	52
Размеры				длина	мм	950	
				ширина	мм	330+30	
				высота	мм	943	
Вес				кг		93	
Хладагент				R410A			
Заводская заправка				кг		3.6	
Масло (тип)				л		1.30 (MEL56)	
Наружный диаметр фреонопровода				жидкость	мм(дюйм)	9.52(3/8)	
				газ	мм(дюйм)	15.88(5/8)	
Тип соединения				к внутреннему блоку		вальцовка	
				к наружному блоку		вальцовка	
Фреонопровод между внутренним и наружным блоками				перепад высот		макс. 50 м	
				длина		макс. 50 м	

Модель наружного блока				PUH-P125YHA.UK		PUH-P140YHA.UK	
Режим				охлаждение	обогрев	охлаждение	обогрев
Электропитание				3 фазы, 50Гц, 400В			
Рабочий ток				6.79	6.57	8.55	8.45
Максимальный ток				15.1		18.7	
Покрытие корпуса				Munsell 5Y 7/1			
Управление потоком хладагента				линейный расширительный вентиль			
Компрессор				герметичный			
Модель				BN52YEGMT		BN65YEGMT	
Мощность электродвигателя				кВт		3.7	
Тип пуска				прямым включением			
Защитные устройства				Датчик температуры нагнетания, выключатель по высокому давлению, термореле			
Нагреватель картера				Вт		25	
Теплообменник				плоские ребра			
Вентилятор				пропеллер x 2			
Тип x количество							
Мощность э/двигателя				кВт		0.070+0.070	
Расход воздуха				м³/мин		100(3,530)	
Способ оттаивания				реверсирование цикла			
Уровень шума				охлаждение	дБ	50	51
				обогрев	дБ	52	53
Размеры				длина	мм	950	
				ширина	мм	330+30	
				высота	мм	1,350	
Вес				кг		131	
Хладагент				R410A			
Заводская заправка				кг		5.0	
Масло (тип)				л		2.10 (MEL56)	
Наружный диаметр фреонопровода				жидкость	мм(дюйм)	9.52(3/8)	
				газ	мм(дюйм)	15.88(5/8)	
Тип соединения				к внутреннему блоку		вальцовка	
				к наружному блоку		вальцовка	
Фреонопровод между внутренним и наружным блоками				перепад высот		макс. 50 м	
				длина		макс. 50 м	

2. Спецификация

Технические данные Mr. Slim (R410A)

PU-P71/100V(Y)HA, PU-P125/140YHA

Модель наружного блока				PU-P71VHA/YHA.UK		PU-P100VHA/YHA.UK	
НАРУЖНЫЙ БЛОК	Режим			охлаждение		охлаждение	
	Электропитание			1 фаза, 50Гц, 230В/ 3 фазы, 50Гц, 400В (4 провода)			
	Рабочий ток			A		12.03/4.29	
	Максимальный ток			A		25.5	
	Покрытие корпуса			Munsell 5Y 7/1			
	Управление потоком хладагента			линейный расширительный вентиль			
	Компрессор			герметичный			
	Модель			NN33VAAMT/ NN33YCAMT		NN40VAAMT/ NN40YCAMT	
	Мощность электродвигателя			кВт		2.2	
	Тип пуска			прямым включением			
	Защитные устройства			(V) Внутренний термостат, выключатель по высокому давлению, датчик температуры нагнетания		(Y) Термореле, выключатель по высокому давлению, датчик температуры нагнетания	
	Нагреватель картера			Вт		25	
	Теплообменник			плоские ребра			
	Вентилятор			пропеллер x 1			
	Тип x количество						
	Мощность э/двигателя			кВт		0.070	
	Расход воздуха			м ³ /мин		55	
	Способ оттаивания			-			
	Уровень шума			охлаждение		дБ	
				обогрев		дБ	
Размеры			длина		мм		
			ширина		мм		
			высота		мм		
Вес			кг		93		
Хладагент			R410A				
Заводская заправка			кг		3.6		
Масло (тип)			л		1.30 (MEL56)		
ФРЕОНОПРОВОД	Наружный диаметр фреопровода		жидкость		мм(дюйм)		
			газ		мм(дюйм)		
	Тип соединения		к внутреннему блоку		вальцовка		
			к наружному блоку		вальцовка		
	Фреопровод между внутренним и наружным блоками		перепад высот		макс. 50 м		
		длина		макс. 50 м			

Модель наружного блока				PU-P125YHA.UK		PU-P140YHA.UK	
НАРУЖНЫЙ БЛОК	Режим			охлаждение		охлаждение	
	Электропитание			3 фазы, 50Гц, 400В			
	Рабочий ток			A		6.79	
	Максимальный ток			A		15.1	
	Покрытие корпуса			Munsell 5Y 7/1			
	Управление потоком хладагента			линейный расширительный вентиль			
	Компрессор			герметичный			
	Модель			BN52YEGMT		BN65YEGMT	
	Мощность электродвигателя			кВт		3.7	
	Тип пуска			прямым включением			
	Защитные устройства			Датчик температуры нагнетания, выключатель по высокому давлению, термореле			
	Нагреватель картера			Вт		25	
	Теплообменник			плоские ребра			
	Вентилятор			пропеллер x 2			
	Тип x количество						
	Мощность э/двигателя			кВт		0.070+0.070	
	Расход воздуха			м ³ /мин		100	
	Способ оттаивания			-			
	Уровень шума			охлаждение		дБ	
				обогрев		дБ	
Размеры			длина		мм		
			ширина		мм		
			высота		мм		
Вес			кг		131		
Хладагент			R410A				
Заводская заправка			кг		5.0		
Масло (тип)			л		2.10 (MEL56)		
ФРЕОНОПРОВОД	Наружный диаметр фреопровода		жидкость		мм(дюйм)		
			газ		мм(дюйм)		
	Тип соединения		к внутреннему блоку		вальцовка		
			к наружному блоку		вальцовка		
	Фреопровод между внутренним и наружным блоками		перепад высот		макс. 50 м		
		длина		макс. 50 м			

2. Спецификация

Дозаправка хладагента PU(H)-P71/100V(Y)HA, PU(H)-P125/140YHA

R410:кг

Наименование модели	Длина фреонпровода (в одну сторону)					Заводская заправка
	10 м	20 м	30 м	40 м	50 м	
PUH-P71VHA/YHA PU-P71VHA/YHA	3.4	3.5	3.6	4.2	4.8	3.6
PUH-P100VHA/YHA PU-P100VHA/YHA	4.3	4.3	4.3	5.0	5.6	4.4
PUH-P125/140YHA PU-P125/140YHA	4.8	4.9	5.0	5.6	6.2	5.0

При длине фреонпровода более 30 м требуется дозаправка.

Характеристики компрессоров PU(H)-P71/100V(Y)HA, PU(H)-P125/140YHA

(при 20°C)

Модель наружного блока		PUH-P71VHA PU-P71VHA	PUH-P71YHA PU-P71YHA	PUH-P100VHA PU-P100VHA	PUH-P100YHA PU-P100YHA
Модель компрессора		NN33VAAMT	NN33YCAMT	NN40VAAMT	NN40YCAMT
Сопротивление обмоток, Ом	U-V (R-C)	0.68	4.64	0.63	3.32
	U-W (S-C)	1.80	4.64	1.55	3.32
	W-V	–	4.64	–	3.32

(при 20°C)

Модель наружного блока		PUH-P125YHA PU-P125YHA	PUH-P140YHA PU-P140YHA
Модель компрессора		BN52YEGMT	BN65YEGMT
Сопротивление обмоток, Ом	U-V	2.149	1.794
	U-W	2.149	1.794
	W-V	2.149	1.794

3. Шумовые характеристики

Технические данные Mr. Slim (R410A)

Уровень звукового давления

PUH-P71VHA
PUH-P71YHA
PU-P71VHA
PU-P71YHA

Режим	SPL(дБ)	обозначение
Охлаждение	49	○—○
Обогрев	51	●—●

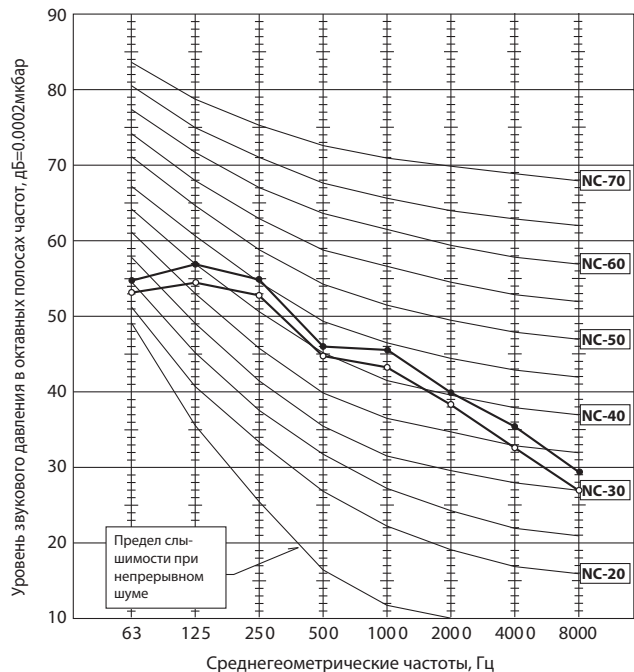

PUH-P100VHA
PUH-P100YHA
PU-P100VHA
PU-P100YHA

Режим	SPL(дБ)	обозначение
Охлаждение	50	○—○
Обогрев	52	●—●

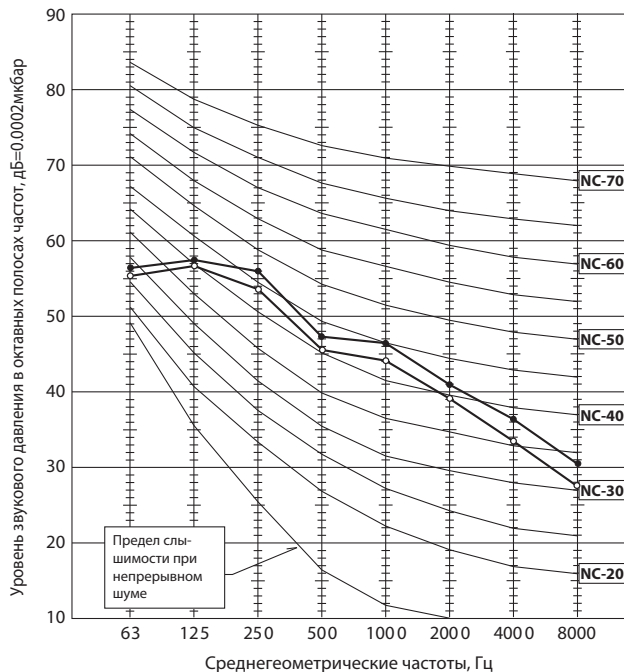

PUH-P125YHA
PU-P125YHA

Режим	SPL(дБ)	обозначение
Охлаждение	50	○—○
Обогрев	52	●—●

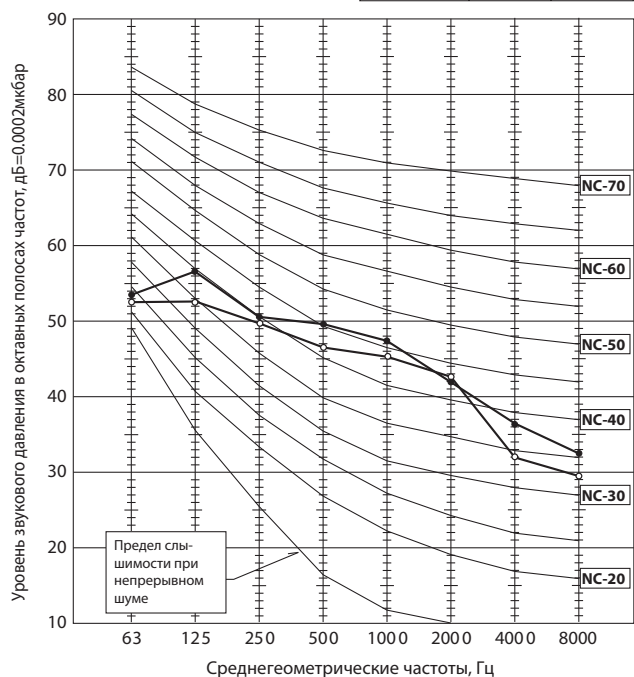

Уровень звукового давления

PUH-P140YHA
PU-P140YHA

Режим	SPL(дБ)	обозначение
Охлаждение	51	○—○
Обогрев	53	●—●

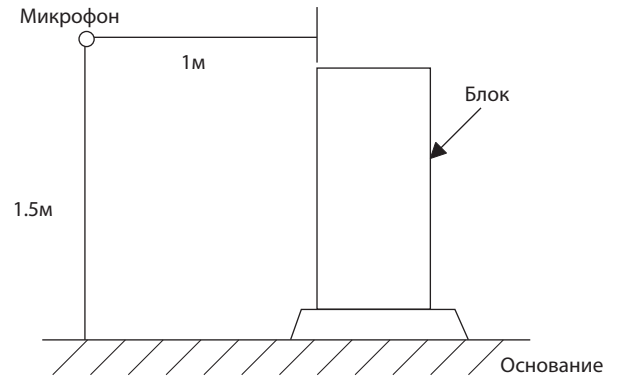
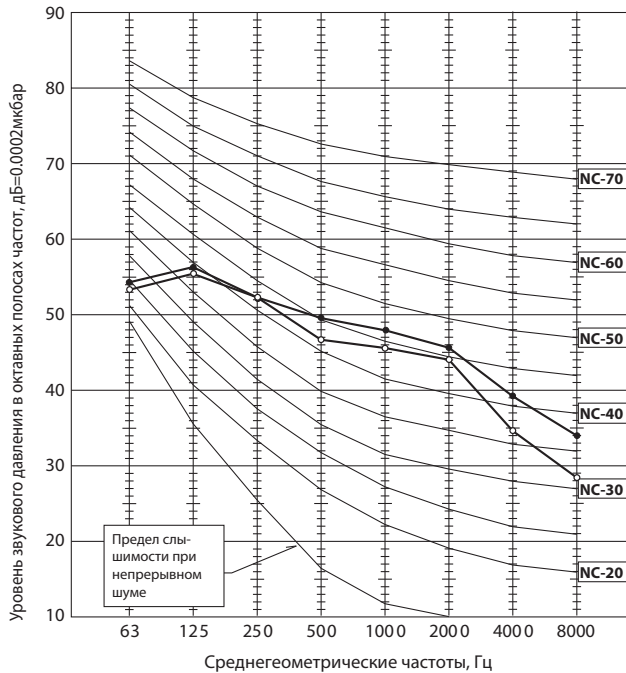

4. Стандартные рабочие параметры

PUH-P71/100V(Y)HA, PUH-P125/140YHA

Наименование системы			PLA-RP71AA		PLA-RP100AA2		PLA-RP125AA2		PLA-RP140AA2		
Режим			Охлаждение	Обогрев	Охлаждение	Обогрев	Охлаждение	Обогрев	Охлаждение	Обогрев	
Всего	Производительность	Вт	8,000	9,000	10,000	11,500	12,300	14,300	14,200	17,000	
	Мощность	кВт	2.83	2.82	3.53	3.40	4.36	4.23	5.41	5.35	
Электрические характеристики	Внутренний блок		PLA-RP71AA		PLA-RP100AA2		PLA-RP125AA2		PLA-RP140AA2		
	Количество фаз, частота		1, 50		1, 50		1, 50		1, 50		
	Напряжение	В	230		230		230		230		
	Ток	А	0.79		0.92		0.92		0.92		
	Наружный блок		PUH-P71VHA PUH-P71YHA		PUH-P100VHA PUH-P100YHA		PUH-P125YHA		PUH-P140YHA		
	Количество фаз, частота		1/3, 50		1/3, 50		3, 50		3, 50		
	Напряжение	В	230/400		230/400		400		400		
Ток	А	12.03/4.29	11.98/4.28	15.07/5.39	14.48/5.18	6.79	6.57	8.55	8.45		
Характеристики холодильного контура	Давление нагнетания	МПа	2.99	2.55	3.16	2.67	3.00	2.97	3.05	3.68	
	Давление всасывания	МПа	0.79	0.53	0.91	0.74	0.75	0.74	0.94	0.61	
	Температура нагнетания	°C	76.9	85.1	78.2	81.4	80.5	78.1	78.0	82.4	
	Температура конденсации	°C	49.7	41.0	49.9	40.9	38.7	46.2	49.9	56.3	
	Температура всасывания	°C	3.8	6.5	4.2	4.0	2.4	-0.5	-0.8	-1.2	
Длина фреонпровода	м	5	5	5	5	5	5	5	5		
Внутренний блок	Температура входящего воздуха	D.B.	°C	27	20	27	20	27	20	27	20
		W.B.	°C	19	15	19	15	19	15	19	15
	Темп. выходящего воздуха	D.B.	°C	12.8	44.5	13.4	42.2	12.3	46.1	11.2	51.6
Наружный блок	Температура входящего воздуха	D.B.	°C	35	7	35	7	35	7	35	7
		W.B.	°C	24	6	24	6	24	6	24	6
SHF			0.74	—	0.78	—	0.74	—	0.70	—	
BF			0.11	—	0.06	—	0.05	—	0.08	—	

DB°C - температура воздуха по сухому термометру

WB°C - температура воздуха по влажному термометру

4. Стандартные рабочие параметры

Технические данные Mr. Slim (R410A)

PU-P71/100V(Y)HA, PU-P125/140YHA

Наименование системы			PLA-RP71AA	PLA-RP100AA2	PLA-RP125AA2	PLA-RP140AA2	
Режим			Охлаждение	Охлаждение	Охлаждение	Охлаждение	
Всего	Производительность	Вт	8,000	10,000	12,300	14,200	
	Мощность	кВт	2.83	3.53	4.36	5.41	
Электрические характеристики	Внутренний блок		PLA-RP71AA	PLA-RP100AA2	PLA-RP125AA2	PLA-RP140AA2	
	Количество фаз, частота		1, 50	1, 50	1, 50	1, 50	
	Напряжение	В	230	230	230	230	
	Ток	А	0.79	0.92	0.92	0.92	
	Наружный блок		PU-P71VHA PU-P71YHA	PU-P100VHA PU-P100YHA	PU-P125YHA	PU-P140YHA	
	Количество фаз, частота		1/3, 50	1/3, 50	3, 50	3, 50	
	Напряжение	В	230/400	230/400	400	400	
	Ток	А	12.03/4.29	15.07/5.39	6.79	8.55	
	Характеристики холодильного контура	Давление нагнетания		МПа	2.99	3.16	3.00
Давление всасывания		МПа	0.79	0.91	0.75	0.94	
Температура нагнетания		°C	76.9	78.2	80.5	78.0	
Температура конденсации		°C	49.7	49.9	38.7	49.9	
Температура всасывания		°C	3.8	4.2	2.4	-0.8	
Длина фреонпровода		м	5	5	5	5	
Внутренний блок	Температура входящего воздуха	D.B.	°C	27	27	27	27
		W.B.	°C	19	19	19	19
	Темп. выходящего воздуха	D.B.	°C	12.8	13.4	12.3	11.2
Наружный блок	Температура входящего воздуха	D.B.	°C	35	35	35	35
		W.B.	°C	24	24	24	24
SHF			0.74	0.78	0.74	0.70	
BF			0.11	0.06	0.05	0.08	

DB°C - температура воздуха по сухому термометру

WB°C - температура воздуха по влажному термометру

5. Размеры

PU(H)-P71/100V(Y)HA

единицы измерения: мм

1) Свободное пространство (вокруг блока)

2) Сервисное пространство

3) Болты крепления
4 болта крепления M10 (с шайбами)

4) Направления подключения трубопровода и кабелей
Подключение трубопровода и кабелей может быть проведено в четырех направлениях: спереди, справа, сзади и снизу.

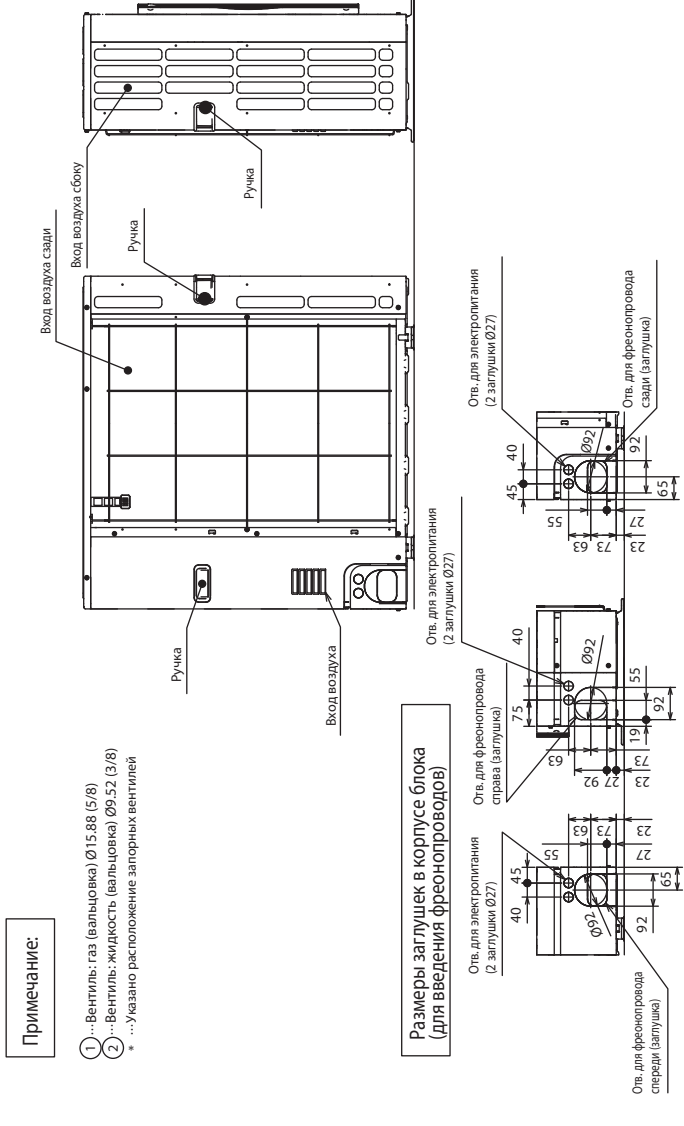
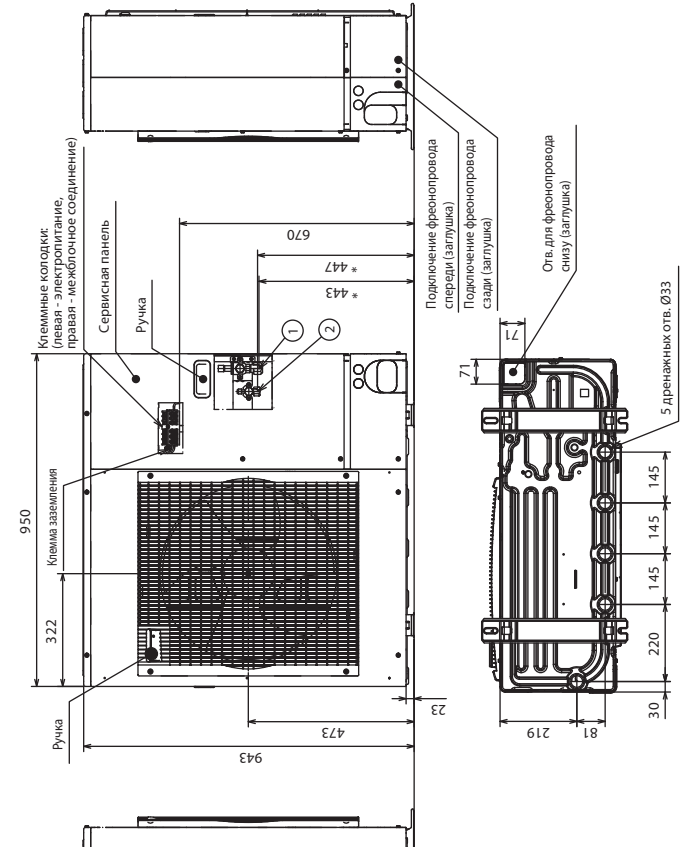
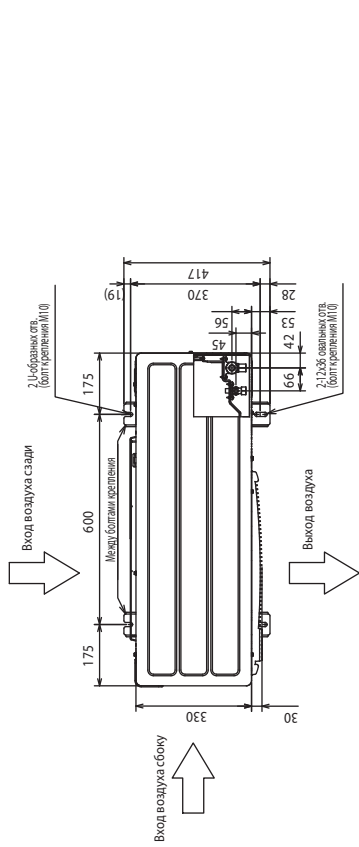

Примечание:

① ... Вентиль: газ (вальцовка) Ø15.88 (5/8)
 ② ... Вентиль: жидкость (вальцовка) Ø9.52 (3/8)
 * ... Указано расположение запорных вентилях

Размеры заглушек в корпусе блока (для введения фреонапроводов)

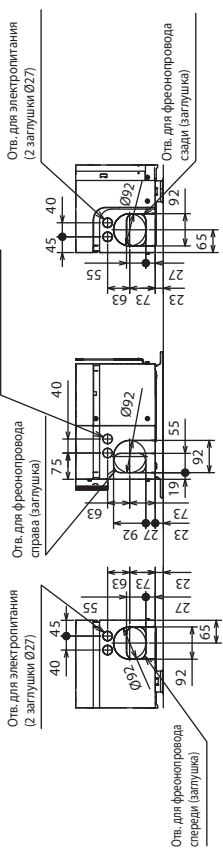

PU(H)-P71/100VNA

Обозначение	Наименование	Обозначение	Наименование
MC	Компрессор (внутренний термостат)	FUSE 1 (O.B)	Предохранитель (6.3A 250B)
MF	Электродвигатель вентилятора (внутренний термостат)	FUSE 2 (O.B)	Предохранитель (6.3A 250B)
TH3	Термистор	FUSE 3 (O.B)	Предохранитель (6.3A 250B)
TH4		FUSE 4 (O.B)	Предохранитель (6.3A 250B)
TH6		X51 (O.B)	Реле компрессора/нагревателя картера
C3	MF конденсатор	X52 (O.B)	Реле катушки 4-х ходового вентиля
C5	MC конденсатор	F.C (O.B)	Компонент управления вентилятором
CH	Нагреватель картера	SW 1 (O.B)	Номер группы
52C	Электромагнитный пускатель компрессора	SW 4 (O.B)	Переключатель <тестовый режим>
21S 4	Катушка 4-х ходового вентиля	SW 5 (O.B)	Переключатель <переключение функции>
63H	Выключатель по высокому давлению	JA, J B (O.B)	Перемычка
49C	Внутренний термостат компрессора	JI~J 6 (O.B)	Выбор модели (*2)
TB 1	Клеммная колодка	T (O.B)	Трансформатор
LE V	Привод расширительного вентиля	CT (O.B)	Токовый трансформатор
O. B	Плата управления наружного блока	LED D 1 (O.B)	Индикаторы <режим работы/состояние>
		LED D 2 (O.B)	Индикаторы <режим работы/состояние>
		CN3 1 (O.B)	Разъем <принудительное включение>

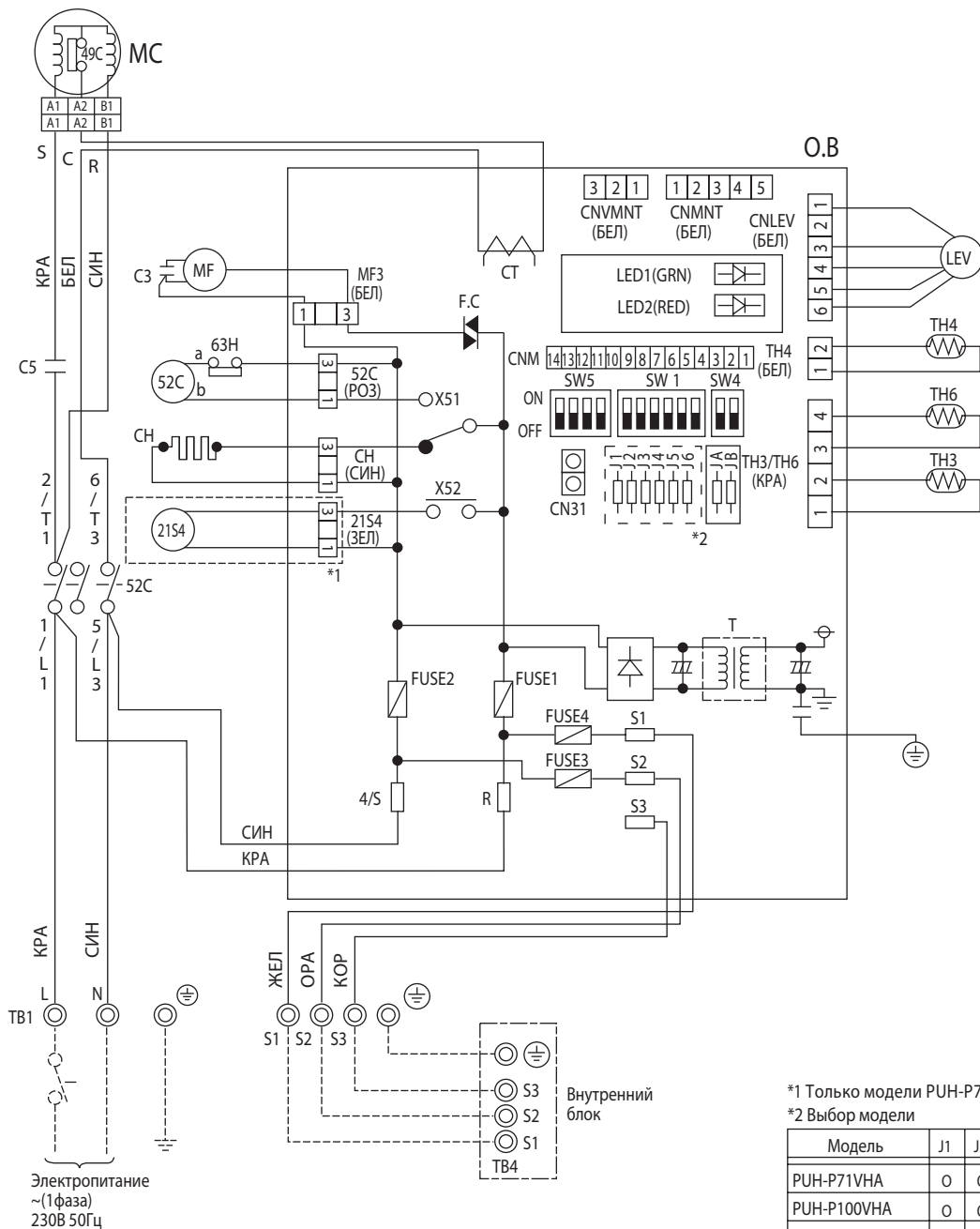

*1 Только модели PUH-P71/P100VNA

*2 Выбор модели

Модель	J1	J2	J3	J4	J5	J6
PUH-P71VNA	0	0	0	0	0	0
PUH-P100VNA	0	0	0	0	0	0
PU-P71VNA	0	0	0	0	0	0
PU-P100VNA	0	0	0	0	0	0

○ : с перемычкой ○ : без перемычки

PU(H)-P71/100/125/140YHA

Обозначение	Наименование	Обозначение	Наименование
MC	Компрессор	FUSE1 (O.B)	Предохранитель (6.3A 250В)
MF	Электродвигатель вентилятора (внутренний термостат)	FUSE2 (O.B)	Предохранитель (6.3A 250В)
TH3	Термистор	FUSE3 (O.B)	Предохранитель (6.3A 250В)
TH4		FUSE4 (O.B)	Предохранитель (6.3A 250В)
TH6	Нагнетание	X5 1 (O.B)	Реле компрессора/нагревателя картера
C3	На конденсаторе	X5 2 (O.B)	Реле катушки 4-х ходового вентиля
C4	MF конденсатор	X5 3 (O.B)	Реле соленоидного клапана
CH	Нагреватель картера	F.C (O.B)	Компонент управления вентилятором
52C	Электромагнитный пускатель компрессора	SW 1 (O.B)	Номер группы
21S4	Катушка 4-х ходового вентиля	SW 4 (O.B)	Переключатель <тестовый режим>
SV	Катушка байпасного клапана	SW 5 (O.B)	Переключатель <переключение функции>
63H	Выключатель по высокому давлению	JA, JB (O.B)	Переключатель
51C	Термореле	J1~J6 (O.B)	Выбор модели (*4)
TB 1	Клеммная колодка	T (O.B)	Трансформатор
LEV	Привод расширительного вентиля	CT (O.B)	Токовый трансформатор
TB 2	Клеммная колодка	LED 1 (O.B)	Индикаторы <режим работы/состояние>
63L	Выключатель по низкому давлению	LED 2 (O.B)	Индикаторы <режим работы/состояние>
O.B	Плата управления наружного блока	CN3 1 (O.B)	Разъем <принудительное включение>

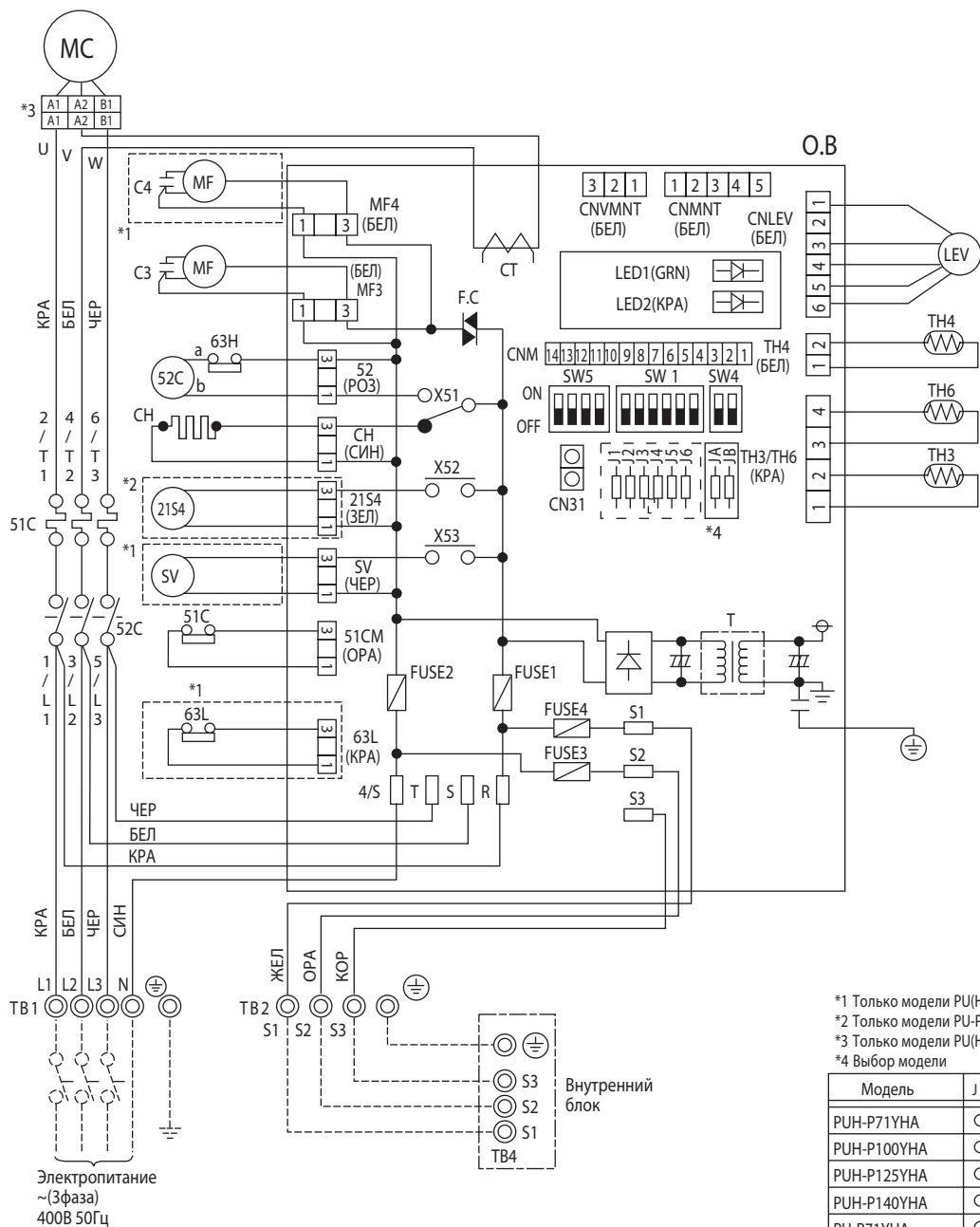

*1 Только модели PU(H)-P125/140YHA
 *2 Только модели PU-P71/P100/P125/P140YHA
 *3 Только модели PU(H)-P71/100YHA
 *4 Выбор модели

Модель	J1	J2	J3	J4	J5	J6
PUH-P71YHA	○	○	○	○	○	○
PUH-P100YHA	○	○	○	○	○	○
PUH-P125YHA	○	○	○	○	○	○
PUH-P140YHA	○	○	○	○	○	○
PU-P71YHA	○	○	○	○	○	○
PU-P100YHA	○	○	○	○	○	○
PU-P125YHA	○	○	○	○	○	○
PU-P140YHA	○	○	○	○	○	○

○ : с перемычкой ○ : без перемычки

7. Гидравлическая схема

PU(H)-P71/100V(Y)HA

единицы измерения: мм

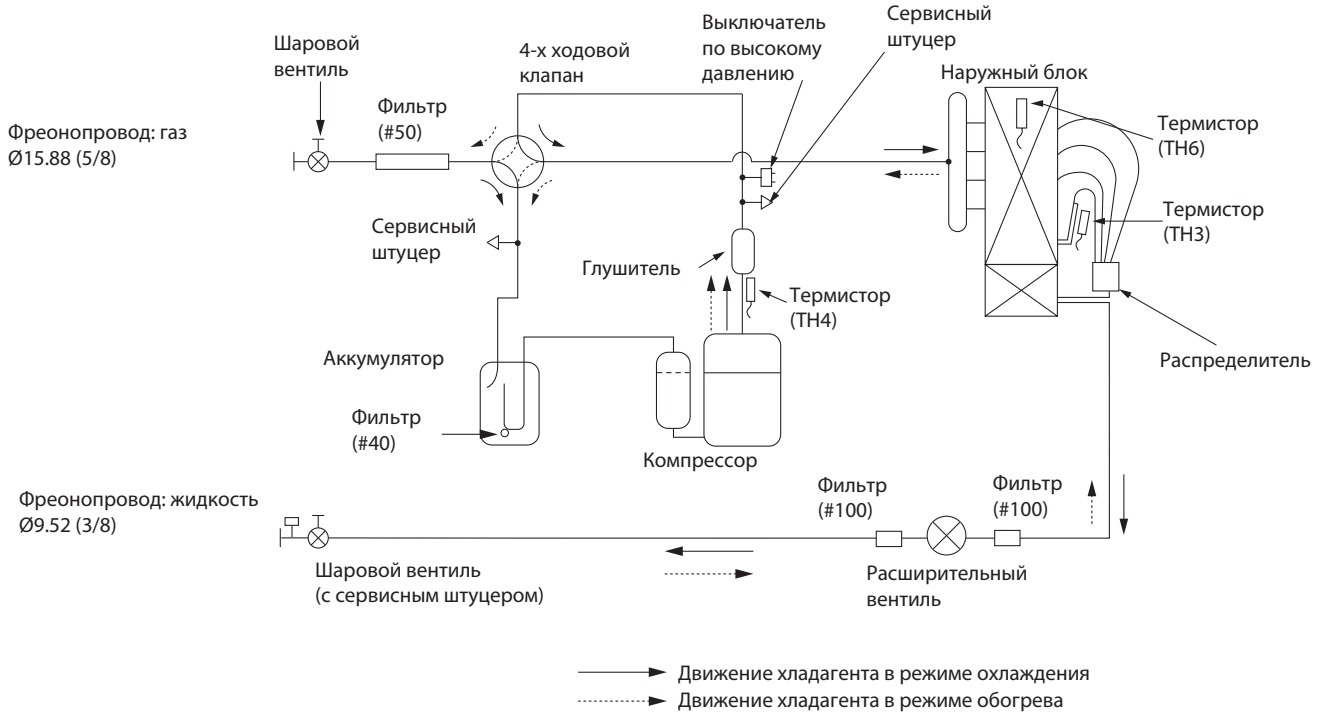

PU(H)-P125/140YHA

единицы измерения: мм

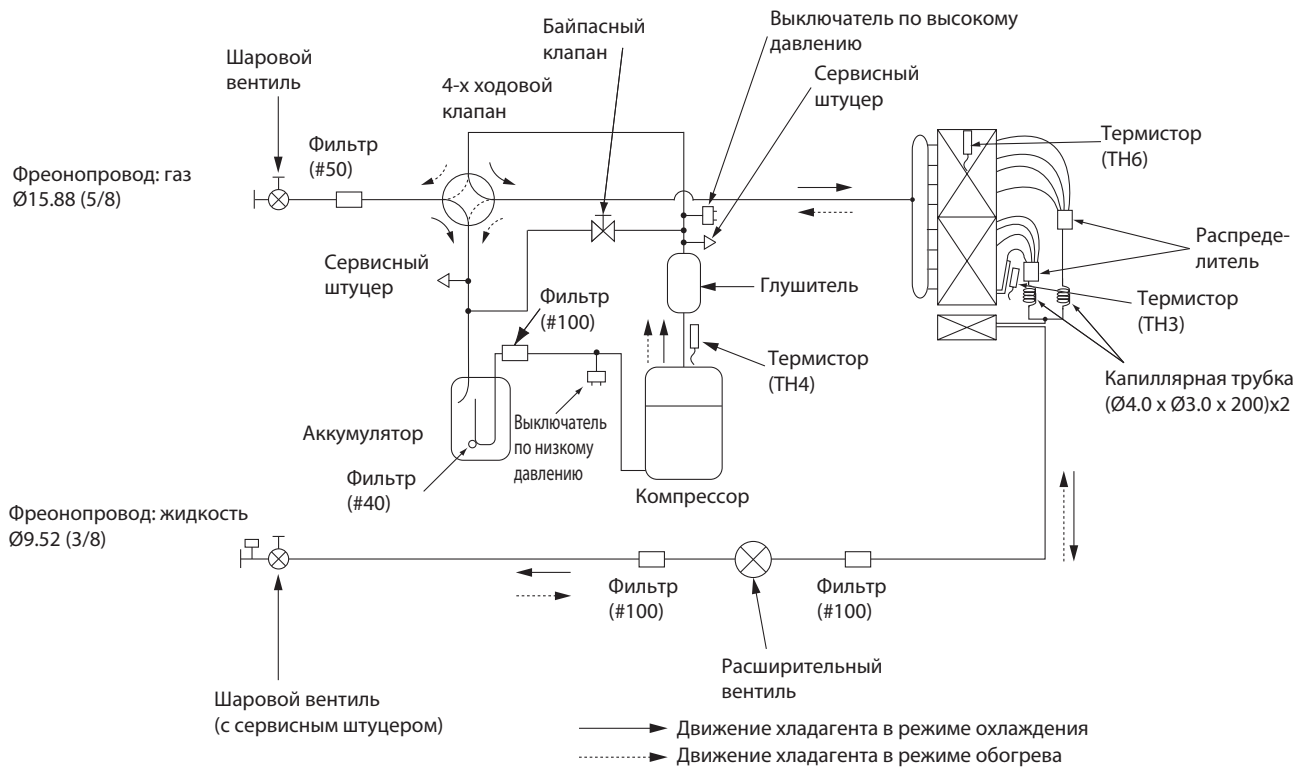

8. Производительность

Технические данные Mr. Slim (R410A)

Холодопроизводительность PEAD-RP71JA / PУH-P71VHA, PУH-P71YHA, PU-P71VHA, PU-P71YHA

в помещении		Наружная температура (°C DB)											
		20				25				30			
°C DB	°C WB	CA	SHC	SHF	P.C.	CA	SHC	SHF	P.C.	CA	SHC	SHF	P.C.
20	16	7,821	5,709	0,73	2,38	7,584	5,536	0,73	2,51	7,347	5,363	0,73	2,66
20	18	8,374	5,108	0,61	2,42	8,137	4,964	0,61	2,55	7,861	4,795	0,61	2,73
20	20	9,006	4,413	0,49	2,49	8,809	4,316	0,49	2,61	8,572	4,2	0,49	2,79
22	16	7,821	6,335	0,81	2,38	7,584	6,143	0,81	2,51	7,347	5,951	0,81	2,66
22	18	8,374	5,778	0,69	2,42	8,137	5,615	0,69	2,55	7,861	5,424	0,69	2,73
22	20	9,006	5,133	0,57	2,49	8,809	5,021	0,57	2,61	8,572	4,886	0,57	2,79
24	16	7,821	6,961	0,89	2,38	7,584	6,75	0,89	2,51	7,347	6,539	0,89	2,66
24	18	8,374	6,448	0,77	2,42	8,137	6,265	0,77	2,55	7,861	6,053	0,77	2,73
24	20	9,006	5,854	0,65	2,49	8,809	5,726	0,65	2,61	8,572	5,571	0,65	2,79
24	22	9,599	5,087	0,53	2,55	9,401	4,983	0,53	2,70	9,164	4,857	0,53	2,88
26	16	7,821	7,586	0,97	2,38	7,584	7,356	0,97	2,51	7,347	7,127	0,97	2,66
26	18	8,374	7,118	0,85	2,42	8,137	6,916	0,85	2,55	7,861	6,681	0,85	2,73
26	20	9,006	6,574	0,73	2,49	8,809	6,43	0,73	2,61	8,572	6,257	0,73	2,79
26	22	9,599	5,855	0,61	2,55	9,401	5,735	0,61	2,70	9,164	5,59	0,61	2,88
27	16	7,821	7,821	1,00	2,38	7,584	7,584	1,00	2,51	7,347	7,347	1,00	2,66
27	18	8,374	7,453	0,89	2,42	8,137	7,242	0,89	2,55	7,861	6,996	0,89	2,73
27	20	9,006	6,935	0,77	2,49	8,809	6,783	0,77	2,61	8,572	6,6	0,77	2,79
27	22	9,599	6,239	0,65	2,55	9,401	6,111	0,65	2,70	9,164	5,957	0,65	2,88
28	16	7,821	7,821	1,00	2,38	7,584	7,584	1,00	2,51	7,347	7,347	1,00	2,66
28	18	8,374	7,788	0,93	2,42	8,137	7,567	0,93	2,55	7,861	7,31	0,93	2,73
28	20	9,006	7,295	0,81	2,49	8,809	7,135	0,81	2,61	8,572	6,943	0,81	2,79
28	22	9,599	6,623	0,69	2,55	9,401	6,487	0,69	2,70	9,164	6,323	0,69	2,88
30	16	7,821	7,821	1,00	2,38	7,584	7,584	1,00	2,51	7,347	7,347	1,00	2,66
30	18	8,374	8,374	1,00	2,42	8,137	8,137	1,00	2,55	7,861	7,861	1,00	2,73
30	20	9,006	8,015	0,89	2,49	8,809	7,84	0,89	2,61	8,572	7,629	0,89	2,79
30	22	9,599	7,391	0,77	2,55	9,401	7,239	0,77	2,70	9,164	7,056	0,77	2,88
32	16	7,821	7,821	1,00	2,38	7,584	7,584	1,00	2,51	7,347	7,347	1,00	2,66
32	18	8,374	8,374	1,00	2,42	8,137	8,137	1,00	2,55	7,861	7,861	1,00	2,73
32	20	9,006	8,736	0,97	2,49	8,809	8,544	0,97	2,61	8,572	8,314	0,97	2,79
32	22	9,599	8,159	0,85	2,55	9,401	7,991	0,85	2,70	9,164	7,789	0,85	2,88
34	16	7,821	7,821	1,00	2,38	7,584	7,584	1,00	2,51	7,347	7,347	1,00	2,66
34	18	8,374	8,374	1,00	2,42	8,137	8,137	1,00	2,55	7,861	7,861	1,00	2,73
34	20	9,006	9,006	1,00	2,49	8,809	8,809	1,00	2,61	8,572	8,572	1,00	2,79
34	22	9,599	8,927	0,93	2,55	9,401	8,743	0,93	2,70	9,164	8,523	0,93	2,88

в помещении		Наружная температура (°C DB)											
		35				40				45			
°C DB	°C WB	CA	SHC	SHF	P.C.	CA	SHC	SHF	P.C.	CA	SHC	SHF	P.C.
20	16	7,031	5,133	0,73	2,85	6,715	4,902	0,73	3,06	6,399	4,671	0,73	3,31
20	18	7,584	4,626	0,61	2,93	7,347	4,482	0,61	3,15	6,873	4,193	0,61	3,39
20	20	8,216	4,026	0,49	3,00	7,9	3,871	0,49	3,21	7,426	3,639	0,49	3,45
22	16	7,031	5,695	0,81	2,85	6,715	5,439	0,81	3,06	6,399	5,183	0,81	3,31
22	18	7,584	5,233	0,69	2,93	7,347	5,069	0,69	3,15	6,873	4,742	0,69	3,39
22	20	8,216	4,683	0,57	3,00	7,9	4,503	0,57	3,21	7,426	4,233	0,57	3,45
24	16	7,031	6,258	0,89	2,85	6,715	5,976	0,89	3,06	6,399	5,695	0,89	3,31
24	18	7,584	5,84	0,77	2,93	7,347	5,657	0,77	3,15	6,873	5,292	0,77	3,39
24	20	8,216	5,34	0,65	3,00	7,9	5,135	0,65	3,21	7,426	4,827	0,65	3,45
24	22	8,848	4,689	0,53	3,06	8,532	4,522	0,53	3,30	8,058	4,271	0,53	3,50
26	16	7,031	6,82	0,97	2,85	6,715	6,514	0,97	3,06	6,399	6,207	0,97	3,31
26	18	7,584	6,446	0,85	2,93	7,347	6,245	0,85	3,15	6,873	5,842	0,85	3,39
26	20	8,216	5,998	0,73	3,00	7,9	5,767	0,73	3,21	7,426	5,421	0,73	3,45
26	22	8,848	5,397	0,61	3,06	8,532	5,205	0,61	3,30	8,058	4,915	0,61	3,50
27	16	7,031	7,031	1,00	2,85	6,715	6,715	1,00	3,06	6,399	6,399	1,00	3,31
27	18	7,584	6,75	0,89	2,93	7,347	6,539	0,89	3,15	6,873	6,117	0,89	3,39
27	20	8,216	6,326	0,77	3,00	7,9	6,083	0,77	3,21	7,426	5,718	0,77	3,45
27	22	8,848	5,751	0,65	3,06	8,532	5,546	0,65	3,30	8,058	5,238	0,65	3,50
28	16	7,031	7,031	1,00	2,85	6,715	6,715	1,00	3,06	6,399	6,399	1,00	3,31
28	18	7,584	7,053	0,93	2,93	7,347	6,833	0,93	3,15	6,873	6,392	0,93	3,39
28	20	8,216	6,655	0,81	3,00	7,9	6,399	0,81	3,21	7,426	6,015	0,81	3,45
28	22	8,848	6,105	0,69	3,06	8,532	5,887	0,69	3,30	8,058	5,56	0,69	3,50
30	16	7,031	7,031	1,00	2,85	6,715	6,715	1,00	3,06	6,399	6,399	1,00	3,31
30	18	7,584	7,584	1,00	2,93	7,347	7,347	1,00	3,15	6,873	6,873	1,00	3,39
30	20	8,216	7,312	0,89	3,00	7,9	7,031	0,89	3,21	7,426	6,609	0,89	3,45
30	22	8,848	6,813	0,77	3,06	8,532	6,57	0,77	3,30	8,058	6,205	0,77	3,50
32	16	7,031	7,031	1,00	2,85	6,715	6,715	1,00	3,06	6,399	6,399	1,00	3,31
32	18	7,584	7,584	1,00	2,93	7,347	7,347	1,00	3,15	6,873	6,873	1,00	3,39
32	20	8,216	7,97	0,97	3,00	7,9	7,663	0,97	3,21	7,426	7,203	0,97	3,45
32	22	8,848	7,521	0,85	3,06	8,532	7,252	0,85	3,30	8,058	6,849	0,85	3,50
34	16	7,031	7,031	1,00	2,85	6,715	6,715	1,00	3,06	6,399	6,399	1,00	3,31
34	18	7,584	7,584	1,00	2,93	7,347	7,347	1,00	3,15	6,873	6,873	1,00	3,39
34	20	8,216	8,216	1,00	3,00	7,9	7,9	1,00	3,21	7,426	7,426	1,00	3,45
34	22	8,848	8,229	0,93	3,06	8,532	7,935	0,93	3,30	8,058	7,494	0,93	3,50

Примечания:

CA: Полная производительность (кВт)
P.C: Потребляемая мощность (кВт)

SHC: Производительность по явной теплоте (кВт)
SHF: Коэф. производительности по явной теплоте

DB: по сухому термометру
WB: по мокрому термометру

8. Производительность

Технические данные Mr. Slim (R410A)

Холодопроизводительность PEAD-RP100JA / PUN-P100VHA, PUN-P100YHA, PU-P100VHA, PU-P100YHA

в помещении		Наружная температура (°C DB)											
		20				25				30			
°C DB	°C WB	CA	SHC	SHF	P.C.	CA	SHC	SHF	P.C.	CA	SHC	SHF	P.C.
20	16	9,9	7,128	0,72	2,95	9,6	6,912	0,72	3,12	9,3	6,696	0,72	3,30
20	18	10,6	6,36	0,60	3,01	10,3	6,18	0,60	3,17	9,95	5,97	0,60	3,39
20	20	11,4	5,472	0,48	3,10	11,15	5,352	0,48	3,25	10,85	5,208	0,48	3,47
22	16	9,9	7,92	0,80	2,95	9,6	7,68	0,80	3,12	9,3	7,44	0,80	3,30
22	18	10,6	7,208	0,68	3,01	10,3	7,004	0,68	3,17	9,95	6,766	0,68	3,39
22	20	11,4	6,384	0,56	3,10	11,15	6,244	0,56	3,25	10,85	6,076	0,56	3,47
24	16	9,9	8,712	0,88	2,95	9,6	8,448	0,88	3,12	9,3	8,184	0,88	3,30
24	18	10,6	8,056	0,76	3,01	10,3	7,828	0,76	3,17	9,95	7,562	0,76	3,39
24	20	11,4	7,296	0,64	3,10	11,15	7,136	0,64	3,25	10,85	6,944	0,64	3,47
24	22	12,15	6,318	0,52	3,17	11,9	6,188	0,52	3,36	11,6	6,032	0,52	3,58
26	16	9,9	9,504	0,96	2,95	9,6	9,216	0,96	3,12	9,3	8,928	0,96	3,30
26	18	10,6	8,904	0,84	3,01	10,3	8,652	0,84	3,17	9,95	8,358	0,84	3,39
26	20	11,4	8,208	0,72	3,10	11,15	8,028	0,72	3,25	10,85	7,812	0,72	3,47
26	22	12,15	7,29	0,60	3,17	11,9	7,14	0,60	3,36	11,6	6,96	0,60	3,58
27	16	9,9	9,9	1,00	2,95	9,6	9,6	1,00	3,12	9,3	9,3	1,00	3,30
27	18	10,6	9,328	0,88	3,01	10,3	9,064	0,88	3,17	9,95	8,756	0,88	3,39
27	20	11,4	8,664	0,76	3,10	11,15	8,474	0,76	3,25	10,85	8,246	0,76	3,47
27	22	12,15	7,776	0,64	3,17	11,9	7,616	0,64	3,36	11,6	7,424	0,64	3,58
28	16	9,9	9,9	1,00	2,95	9,6	9,6	1,00	3,12	9,3	9,3	1,00	3,30
28	18	10,6	9,752	0,92	3,01	10,3	9,476	0,92	3,17	9,95	9,154	0,92	3,39
28	20	11,4	9,12	0,80	3,10	11,15	8,92	0,80	3,25	10,85	8,68	0,80	3,47
28	22	12,15	8,262	0,68	3,17	11,9	8,092	0,68	3,36	11,6	7,888	0,68	3,58
30	16	9,9	9,9	1,00	2,95	9,6	9,6	1,00	3,12	9,3	9,3	1,00	3,30
30	18	10,6	10,6	1,00	3,01	10,3	10,3	1,00	3,17	9,95	9,95	1,00	3,39
30	20	11,4	10,032	0,88	3,10	11,15	9,812	0,88	3,25	10,85	9,548	0,88	3,47
30	22	12,15	9,234	0,76	3,17	11,9	9,044	0,76	3,36	11,6	8,816	0,76	3,58
32	16	9,9	9,9	1,00	2,95	9,6	9,6	1,00	3,12	9,3	9,3	1,00	3,30
32	18	10,6	10,6	1,00	3,01	10,3	10,3	1,00	3,17	9,95	9,95	1,00	3,39
32	20	11,4	10,944	0,96	3,10	11,15	10,704	0,96	3,25	10,85	10,416	0,96	3,47
32	22	12,15	10,206	0,84	3,17	11,9	9,996	0,84	3,36	11,6	9,744	0,84	3,58
34	16	9,9	9,9	1,00	2,95	9,6	9,6	1,00	3,12	9,3	9,3	1,00	3,30
34	18	10,6	10,6	1,00	3,01	10,3	10,3	1,00	3,17	9,95	9,95	1,00	3,39
34	20	11,4	11,4	1,00	3,10	11,15	11,15	1,00	3,25	10,85	10,85	1,00	3,47
34	22	12,15	11,178	0,92	3,17	11,9	10,948	0,92	3,36	11,6	10,672	0,92	3,58

в помещении		Наружная температура (°C DB)											
		35				40				45			
°C DB	°C WB	CA	SHC	SHF	P.C.	CA	SHC	SHF	P.C.	CA	SHC	SHF	P.C.
20	16	8,9	6,408	0,72	3,54	8,5	6,12	0,72	3,80	8,1	5,832	0,72	4,11
20	18	9,6	5,76	0,60	3,63	9,3	5,58	0,60	3,91	8,7	5,22	0,60	4,21
20	20	10,4	4,992	0,48	3,73	10	4,8	0,48	3,99	9,4	4,512	0,48	4,28
22	16	8,9	7,12	0,80	3,54	8,5	6,8	0,80	3,80	8,1	6,48	0,80	4,11
22	18	9,6	6,528	0,68	3,63	9,3	6,324	0,68	3,91	8,7	5,916	0,68	4,21
22	20	10,4	5,824	0,56	3,73	10	5,6	0,56	3,99	9,4	5,264	0,56	4,28
24	16	8,9	7,832	0,88	3,54	8,5	7,48	0,88	3,80	8,1	7,128	0,88	4,11
24	18	9,6	7,296	0,76	3,63	9,3	7,068	0,76	3,91	8,7	6,612	0,76	4,21
24	20	10,4	6,656	0,64	3,73	10	6,4	0,64	3,99	9,4	6,016	0,64	4,28
24	22	11,2	5,824	0,52	3,80	10,8	5,616	0,52	4,10	10,2	5,304	0,52	4,35
26	16	8,9	8,544	0,96	3,54	8,5	8,16	0,96	3,80	8,1	7,776	0,96	4,11
26	18	9,6	8,064	0,84	3,63	9,3	7,812	0,84	3,91	8,7	7,308	0,84	4,21
26	20	10,4	7,488	0,72	3,73	10	7,2	0,72	3,99	9,4	6,768	0,72	4,28
26	22	11,2	6,72	0,60	3,80	10,8	6,48	0,60	4,10	10,2	6,12	0,60	4,35
27	16	8,9	8,9	1,00	3,54	8,5	8,5	1,00	3,80	8,1	8,1	1,00	4,11
27	18	9,6	8,448	0,88	3,63	9,3	8,184	0,88	3,91	8,7	7,656	0,88	4,21
27	20	10,4	7,904	0,76	3,73	10	7,6	0,76	3,99	9,4	7,144	0,76	4,28
27	22	11,2	7,168	0,64	3,80	10,8	6,912	0,64	4,10	10,2	6,528	0,64	4,35
28	16	8,9	8,9	1,00	3,54	8,5	8,5	1,00	3,80	8,1	8,1	1,00	4,11
28	18	9,6	8,832	0,92	3,63	9,3	8,556	0,92	3,91	8,7	8,004	0,92	4,21
28	20	10,4	8,32	0,80	3,73	10	8	0,80	3,99	9,4	7,52	0,80	4,28
28	22	11,2	7,616	0,68	3,80	10,8	7,344	0,68	4,10	10,2	6,936	0,68	4,35
30	16	8,9	8,9	1,00	3,54	8,5	8,5	1,00	3,80	8,1	8,1	1,00	4,11
30	18	9,6	9,6	1,00	3,63	9,3	9,3	1,00	3,91	8,7	8,7	1,00	4,21
30	20	10,4	9,152	0,88	3,73	10	8,8	0,88	3,99	9,4	8,272	0,88	4,28
30	22	11,2	8,512	0,76	3,80	10,8	8,208	0,76	4,10	10,2	7,752	0,76	4,35
32	16	8,9	8,9	1,00	3,54	8,5	8,5	1,00	3,80	8,1	8,1	1,00	4,11
32	18	9,6	9,6	1,00	3,63	9,3	9,3	1,00	3,91	8,7	8,7	1,00	4,21
32	20	10,4	9,984	0,96	3,73	10	9,6	0,96	3,99	9,4	9,024	0,96	4,28
32	22	11,2	9,408	0,84	3,80	10,8	9,072	0,84	4,10	10,2	8,568	0,84	4,35
34	16	8,9	8,9	1,00	3,54	8,5	8,5	1,00	3,80	8,1	8,1	1,00	4,11
34	18	9,6	9,6	1,00	3,63	9,3	9,3	1,00	3,91	8,7	8,7	1,00	4,21
34	20	10,4	10,4	1,00	3,73	10	10	1,00	3,99	9,4	9,4	1,00	4,28
34	22	11,2	10,304	0,92	3,80	10,8	9,936	0,92	4,10	10,2	9,384	0,92	4,35

Примечания:

CA: Полная производительность (кВт)
P.C: Потребляемая мощность (кВт)

SHC: Производительность по явной теплоте (кВт)
SHF: Коэфф. производительности по явной теплоте

DB: по сухому термометру
WB: по мокрому термометру

8. Производительность

Технические данные Mr. Slim (R410A)

Холодопроизводительность PEAD-RP125JA / PУH-P125YHA, PU-P125YHA

в помещении		Наружная температура (°C DB)											
		20				25				30			
°C DB	°C WB	CA	SHC	SHF	P.C.	CA	SHC	SHF	P.C.	CA	SHC	SHF	P.C.
20	16	12,177	9,011	0,74	3,53	11,808	8,738	0,74	3,73	11,439	8,465	0,74	3,95
20	18	13,038	8,084	0,62	3,59	12,669	7,855	0,62	3,79	12,239	7,588	0,62	4,06
20	20	14,022	7,011	0,50	3,70	13,715	6,857	0,50	3,88	13,346	6,673	0,50	4,15
22	16	12,177	9,985	0,82	3,53	11,808	9,683	0,82	3,73	11,439	9,38	0,82	3,95
22	18	13,038	9,127	0,70	3,59	12,669	8,868	0,70	3,79	12,239	8,567	0,70	4,06
22	20	14,022	8,133	0,58	3,70	13,715	7,954	0,58	3,88	13,346	7,74	0,58	4,15
24	16	12,177	10,959	0,90	3,53	11,808	10,627	0,90	3,73	11,439	10,295	0,90	3,95
24	18	13,038	10,17	0,78	3,59	12,669	9,882	0,78	3,79	12,239	9,546	0,78	4,06
24	20	14,022	9,255	0,66	3,70	13,715	9,052	0,66	3,88	13,346	8,808	0,66	4,15
24	22	14,945	8,07	0,54	3,79	14,637	7,904	0,54	4,01	14,268	7,705	0,54	4,28
26	16	12,177	11,933	0,98	3,53	11,808	11,572	0,98	3,73	11,439	11,21	0,98	3,95
26	18	13,038	11,213	0,86	3,59	12,669	10,895	0,86	3,79	12,239	10,525	0,86	4,06
26	20	14,022	10,376	0,74	3,70	13,715	10,149	0,74	3,88	13,346	9,876	0,74	4,15
26	22	14,945	9,266	0,62	3,79	14,637	9,075	0,62	4,01	14,268	8,846	0,62	4,28
27	16	12,177	12,177	1,00	3,53	11,808	11,808	1,00	3,73	11,439	11,439	1,00	3,95
27	18	13,038	11,734	0,90	3,59	12,669	11,402	0,90	3,79	12,239	11,015	0,90	4,06
27	20	14,022	10,937	0,78	3,70	13,715	10,697	0,78	3,88	13,346	10,409	0,78	4,15
27	22	14,945	9,863	0,66	3,79	14,637	9,66	0,66	4,01	14,268	9,417	0,66	4,28
28	16	12,177	12,177	1,00	3,53	11,808	11,808	1,00	3,73	11,439	11,439	1,00	3,95
28	18	13,038	12,256	0,94	3,59	12,669	11,909	0,94	3,79	12,239	11,504	0,94	4,06
28	20	14,022	11,498	0,82	3,70	13,715	11,246	0,82	3,88	13,346	10,943	0,82	4,15
28	22	14,945	10,461	0,70	3,79	14,637	10,246	0,70	4,01	14,268	9,988	0,70	4,28
30	16	12,177	12,177	1,00	3,53	11,808	11,808	1,00	3,73	11,439	11,439	1,00	3,95
30	18	13,038	13,038	1,00	3,59	12,669	12,669	1,00	3,79	12,239	12,239	1,00	4,06
30	20	14,022	12,62	0,90	3,70	13,715	12,343	0,90	3,88	13,346	12,011	0,90	4,15
30	22	14,945	11,657	0,78	3,79	14,637	11,417	0,78	4,01	14,268	11,129	0,78	4,28
32	16	12,177	12,177	1,00	3,53	11,808	11,808	1,00	3,73	11,439	11,439	1,00	3,95
32	18	13,038	13,038	1,00	3,59	12,669	12,669	1,00	3,79	12,239	12,239	1,00	4,06
32	20	14,022	13,742	0,98	3,70	13,715	13,44	0,98	3,88	13,346	13,079	0,98	4,15
32	22	14,945	12,852	0,86	3,79	14,637	12,588	0,86	4,01	14,268	12,27	0,86	4,28
34	16	12,177	12,177	1,00	3,53	11,808	11,808	1,00	3,73	11,439	11,439	1,00	3,95
34	18	13,038	13,038	1,00	3,59	12,669	12,669	1,00	3,79	12,239	12,239	1,00	4,06
34	20	14,022	14,022	1,00	3,70	13,715	13,715	1,00	3,88	13,346	13,346	1,00	4,15
34	22	14,945	14,048	0,94	3,79	14,637	13,759	0,94	4,01	14,268	13,412	0,94	4,28

в помещении		Наружная температура (°C DB)											
		35				40				45			
°C DB	°C WB	CA	SHC	SHF	P.C.	CA	SHC	SHF	P.C.	CA	SHC	SHF	P.C.
20	16	10,947	8,101	0,74	4,23	10,455	7,737	0,74	4,54	9,963	7,373	0,74	4,92
20	18	11,808	7,321	0,62	4,34	11,439	7,092	0,62	4,67	10,701	6,635	0,62	5,03
20	20	12,792	6,396	0,50	4,45	12,3	6,15	0,50	4,76	11,562	5,781	0,50	5,12
22	16	10,947	8,977	0,82	4,23	10,455	8,573	0,82	4,54	9,963	8,17	0,82	4,92
22	18	11,808	8,266	0,70	4,34	11,439	8,007	0,70	4,67	10,701	7,491	0,70	5,03
22	20	12,792	7,419	0,58	4,45	12,3	7,134	0,58	4,76	11,562	6,706	0,58	5,12
24	16	10,947	9,852	0,90	4,23	10,455	9,41	0,90	4,54	9,963	8,967	0,90	4,92
24	18	11,808	9,21	0,78	4,34	11,439	8,922	0,78	4,67	10,701	8,347	0,78	5,03
24	20	12,792	8,443	0,66	4,45	12,3	8,118	0,66	4,76	11,562	7,631	0,66	5,12
24	22	13,776	7,439	0,54	4,54	13,284	7,173	0,54	4,90	12,546	6,775	0,54	5,20
26	16	10,947	10,728	0,98	4,23	10,455	10,246	0,98	4,54	9,963	9,764	0,98	4,92
26	18	11,808	10,155	0,86	4,34	11,439	9,838	0,86	4,67	10,701	9,203	0,86	5,03
26	20	12,792	9,466	0,74	4,45	12,3	9,102	0,74	4,76	11,562	8,556	0,74	5,12
26	22	13,776	8,541	0,62	4,54	13,284	8,236	0,62	4,90	12,546	7,779	0,62	5,20
27	16	10,947	10,947	1,00	4,23	10,455	10,455	1,00	4,54	9,963	9,963	1,00	4,92
27	18	11,808	10,627	0,90	4,34	11,439	10,295	0,90	4,67	10,701	9,631	0,90	5,03
27	20	12,792	9,978	0,78	4,45	12,3	9,594	0,78	4,76	11,562	9,018	0,78	5,12
27	22	13,776	9,092	0,66	4,54	13,284	8,767	0,66	4,90	12,546	8,28	0,66	5,20
28	16	10,947	10,947	1,00	4,23	10,455	10,455	1,00	4,54	9,963	9,963	1,00	4,92
28	18	11,808	11,1	0,94	4,34	11,439	10,753	0,94	4,67	10,701	10,059	0,94	5,03
28	20	12,792	10,489	0,82	4,45	12,3	10,086	0,82	4,76	11,562	9,481	0,82	5,12
28	22	13,776	9,643	0,70	4,54	13,284	9,299	0,70	4,90	12,546	8,782	0,70	5,20
30	16	10,947	10,947	1,00	4,23	10,455	10,455	1,00	4,54	9,963	9,963	1,00	4,92
30	18	11,808	11,808	1,00	4,34	11,439	11,439	1,00	4,67	10,701	10,701	1,00	5,03
30	20	12,792	11,513	0,90	4,45	12,3	11,07	0,90	4,76	11,562	10,406	0,90	5,12
30	22	13,776	10,745	0,78	4,54	13,284	10,362	0,78	4,90	12,546	9,786	0,78	5,20
32	16	10,947	10,947	1,00	4,23	10,455	10,455	1,00	4,54	9,963	9,963	1,00	4,92
32	18	11,808	11,808	1,00	4,34	11,439	11,439	1,00	4,67	10,701	10,701	1,00	5,03
32	20	12,792	12,536	0,98	4,45	12,3	12,054	0,98	4,76	11,562	11,331	0,98	5,12
32	22	13,776	11,847	0,86	4,54	13,284	11,424	0,86	4,90	12,546	10,79	0,86	5,20
34	16	10,947	10,947	1,00	4,23	10,455	10,455	1,00	4,54	9,963	9,963	1,00	4,92
34	18	11,808	11,808	1,00	4,34	11,439	11,439	1,00	4,67	10,701	10,701	1,00	5,03
34	20	12,792	12,792	1,00	4,45	12,3	12,3	1,00	4,76	11,562	11,562	1,00	5,12
34	22	13,776	12,949	0,94	4,54	13,284	12,487	0,94	4,90	12,546	11,793	0,94	5,20

Примечания:

CA: Полная производительность (кВт)
P.C: Потребляемая мощность (кВт)

SHC: Производительность по явной теплоте (кВт)
SHF: Коэф. производительности по явной теплоте

DB: по сухому термометру
WB: по мокрому термометру

8. Производительность

Технические данные Mr. Slim (R410A)

Холодопроизводительность PEAD-RP140JA / PUN-P140YHA, PU-P140YHA

в помещении		Наружная температура (°C DB)											
		20				25				30			
°C DB	°C WB	CA	SHC	SHF	P.C.	CA	SHC	SHF	P.C.	CA	SHC	SHF	P.C.
20	16	14,058	10,262	0,73	4,50	13,632	9,951	0,73	4,76	13,206	9,64	0,73	5,04
20	18	15,052	9,182	0,61	4,59	14,626	8,922	0,61	4,84	14,129	8,619	0,61	5,18
20	20	16,188	7,932	0,49	4,73	15,833	7,758	0,49	4,95	15,407	7,549	0,49	5,29
22	16	14,058	11,387	0,81	4,50	13,632	11,042	0,81	4,76	13,206	10,697	0,81	5,04
22	18	15,052	10,386	0,69	4,59	14,626	10,092	0,69	4,84	14,129	9,749	0,69	5,18
22	20	16,188	9,227	0,57	4,73	15,833	9,025	0,57	4,95	15,407	8,782	0,57	5,29
24	16	14,058	12,512	0,89	4,50	13,632	12,132	0,89	4,76	13,206	11,753	0,89	5,04
24	18	15,052	11,59	0,77	4,59	14,626	11,262	0,77	4,84	14,129	10,879	0,77	5,18
24	20	16,188	10,522	0,65	4,73	15,833	10,291	0,65	4,95	15,407	10,015	0,65	5,29
24	22	17,253	9,144	0,53	4,84	16,898	8,956	0,53	5,12	16,472	8,73	0,53	5,46
26	16	14,058	13,636	0,97	4,50	13,632	13,223	0,97	4,76	13,206	12,81	0,97	5,04
26	18	15,052	12,794	0,85	4,59	14,626	12,432	0,85	4,84	14,129	12,01	0,85	5,18
26	20	16,188	11,817	0,73	4,73	15,833	11,558	0,73	4,95	15,407	11,247	0,73	5,29
26	22	17,253	10,524	0,61	4,84	16,898	10,308	0,61	5,12	16,472	10,048	0,61	5,46
27	16	14,058	14,058	1,00	4,50	13,632	13,632	1,00	4,76	13,206	13,206	1,00	5,04
27	18	15,052	13,396	0,89	4,59	14,626	13,017	0,89	4,84	14,129	12,575	0,89	5,18
27	20	16,188	12,465	0,77	4,73	15,833	12,191	0,77	4,95	15,407	11,863	0,77	5,29
27	22	17,253	11,214	0,65	4,84	16,898	10,984	0,65	5,12	16,472	10,707	0,65	5,46
28	16	14,058	14,058	1,00	4,50	13,632	13,632	1,00	4,76	13,206	13,206	1,00	5,04
28	18	15,052	13,998	0,93	4,59	14,626	13,602	0,93	4,84	14,129	13,14	0,93	5,18
28	20	16,188	13,112	0,81	4,73	15,833	12,825	0,81	4,95	15,407	12,48	0,81	5,29
28	22	17,253	11,905	0,69	4,84	16,898	11,66	0,69	5,12	16,472	11,366	0,69	5,46
30	16	14,058	14,058	1,00	4,50	13,632	13,632	1,00	4,76	13,206	13,206	1,00	5,04
30	18	15,052	15,052	1,00	4,59	14,626	14,626	1,00	4,84	14,129	14,129	1,00	5,18
30	20	16,188	14,407	0,89	4,73	15,833	14,091	0,89	4,95	15,407	13,712	0,89	5,29
30	22	17,253	13,285	0,77	4,84	16,898	13,011	0,77	5,12	16,472	12,683	0,77	5,46
32	16	14,058	14,058	1,00	4,50	13,632	13,632	1,00	4,76	13,206	13,206	1,00	5,04
32	18	15,052	15,052	1,00	4,59	14,626	14,626	1,00	4,84	14,129	14,129	1,00	5,18
32	20	16,188	15,702	0,97	4,73	15,833	15,358	0,97	4,95	15,407	14,945	0,97	5,29
32	22	17,253	14,665	0,85	4,84	16,898	14,363	0,85	5,12	16,472	14,001	0,85	5,46
34	16	14,058	14,058	1,00	4,50	13,632	13,632	1,00	4,76	13,206	13,206	1,00	5,04
34	18	15,052	15,052	1,00	4,59	14,626	14,626	1,00	4,84	14,129	14,129	1,00	5,18
34	20	16,188	16,188	1,00	4,73	15,833	15,833	1,00	4,95	15,407	15,407	1,00	5,29
34	22	17,253	16,045	0,93	4,84	16,898	15,715	0,93	5,12	16,472	15,319	0,93	5,46

в помещении		Наружная температура (°C DB)											
		35				40				45			
°C DB	°C WB	CA	SHC	SHF	P.C.	CA	SHC	SHF	P.C.	CA	SHC	SHF	P.C.
20	16	12,638	9,226	0,73	5,40	12,07	8,811	0,73	5,80	11,502	8,396	0,73	6,28
20	18	13,632	8,316	0,61	5,55	13,206	8,056	0,61	5,97	12,354	7,536	0,61	6,42
20	20	14,768	7,236	0,49	5,69	14,2	6,958	0,49	6,08	13,348	6,541	0,49	6,53
22	16	12,638	10,237	0,81	5,40	12,07	9,777	0,81	5,80	11,502	9,317	0,81	6,28
22	18	13,632	9,406	0,69	5,55	13,206	9,112	0,69	5,97	12,354	8,524	0,69	6,42
22	20	14,768	8,418	0,57	5,69	14,2	8,094	0,57	6,08	13,348	7,608	0,57	6,53
24	16	12,638	11,248	0,89	5,40	12,07	10,742	0,89	5,80	11,502	10,237	0,89	6,28
24	18	13,632	10,497	0,77	5,55	13,206	10,169	0,77	5,97	12,354	9,513	0,77	6,42
24	20	14,768	9,599	0,65	5,69	14,2	9,23	0,65	6,08	13,348	8,676	0,65	6,53
24	22	15,904	8,429	0,53	5,80	15,336	8,128	0,53	6,25	14,484	7,677	0,53	6,64
26	16	12,638	12,259	0,97	5,40	12,07	11,708	0,97	5,80	11,502	11,157	0,97	6,28
26	18	13,632	11,587	0,85	5,55	13,206	11,225	0,85	5,97	12,354	10,501	0,85	6,42
26	20	14,768	10,781	0,73	5,69	14,2	10,366	0,73	6,08	13,348	9,744	0,73	6,53
26	22	15,904	9,701	0,61	5,80	15,336	9,355	0,61	6,25	14,484	8,835	0,61	6,64
27	16	12,638	12,638	1,00	5,40	12,07	12,07	1,00	5,80	11,502	11,502	1,00	6,28
27	18	13,632	12,132	0,89	5,55	13,206	11,753	0,89	5,97	12,354	10,995	0,89	6,42
27	20	14,768	11,371	0,77	5,69	14,2	10,934	0,77	6,08	13,348	10,278	0,77	6,53
27	22	15,904	10,338	0,65	5,80	15,336	9,968	0,65	6,25	14,484	9,415	0,65	6,64
28	16	12,638	12,638	1,00	5,40	12,07	12,07	1,00	5,80	11,502	11,502	1,00	6,28
28	18	13,632	12,678	0,93	5,55	13,206	12,282	0,93	5,97	12,354	11,489	0,93	6,42
28	20	14,768	11,962	0,81	5,69	14,2	11,502	0,81	6,08	13,348	10,812	0,81	6,53
28	22	15,904	10,974	0,69	5,80	15,336	10,582	0,69	6,25	14,484	9,994	0,69	6,64
30	16	12,638	12,638	1,00	5,40	12,07	12,07	1,00	5,80	11,502	11,502	1,00	6,28
30	18	13,632	13,632	1,00	5,55	13,206	13,206	1,00	5,97	12,354	12,354	1,00	6,42
30	20	14,768	13,144	0,89	5,69	14,2	12,638	0,89	6,08	13,348	11,88	0,89	6,53
30	22	15,904	12,246	0,77	5,80	15,336	11,809	0,77	6,25	14,484	11,153	0,77	6,64
32	16	12,638	12,638	1,00	5,40	12,07	12,07	1,00	5,80	11,502	11,502	1,00	6,28
32	18	13,632	13,632	1,00	5,55	13,206	13,206	1,00	5,97	12,354	12,354	1,00	6,42
32	20	14,768	14,325	0,97	5,69	14,2	13,774	0,97	6,08	13,348	12,948	0,97	6,53
32	22	15,904	13,518	0,85	5,80	15,336	13,036	0,85	6,25	14,484	12,311	0,85	6,64
34	16	12,638	12,638	1,00	5,40	12,07	12,07	1,00	5,80	11,502	11,502	1,00	6,28
34	18	13,632	13,632	1,00	5,55	13,206	13,206	1,00	5,97	12,354	12,354	1,00	6,42
34	20	14,768	14,768	1,00	5,69	14,2	14,2	1,00	6,08	13,348	13,348	1,00	6,53
34	22	15,904	14,791	0,93	5,80	15,336	14,262	0,93	6,25	14,484	13,47	0,93	6,64

Примечания:

CA: Полная производительность (кВт)
 P.C: Потребляемая мощность (кВт)

SHC: Производительность по явной теплоте (кВт)
 SHF: Коэфф. производительности по явной теплоте

DB: по сухому термометру
 WB: по мокрому термометру

Теплопроизводительность PEAD-RP-JA(L) / PUH-P-NA

Модель	Температура в помещении, DB (°C)	Температура наружного воздуха, WB (°C)											
		-10		-5		0		5		10		15	
		CA	P.C.	CA	P.C.	CA	P.C.	CA	P.C.	CA	P.C.	CA	P.C.
PEAD-RP71JA(L)	15	5715	1,83	6210	2,02	6930	2,33	9090	2,80	10260	3,11	11430	3,36
	20	5490	1,99	5940	2,18	6570	2,52	8775	3,02	9900	3,36	11025	3,61
	25	5310	2,11	5760	2,36	6300	2,74	8280	3,20	9540	3,59	10620	3,87
PEAD-RP100JA(L)	15	7303	2,02	7935	2,22	8855	2,57	11615	3,08	13110	3,42	14605	3,69
	20	7015	2,19	7590	2,39	8395	2,77	11213	3,32	12650	3,69	14088	3,97
	25	6785	2,33	7360	2,60	8050	3,01	10580	3,52	12190	3,95	13570	4,26
PEAD-RP125JA(L)	15	9081	2,55	9867	2,81	11011	3,24	14443	3,89	16302	4,32	18161	4,67
	20	8723	2,76	9438	3,02	10439	3,50	13943	4,19	15730	4,67	17518	5,01
	25	8437	2,94	9152	3,28	10010	3,80	13156	4,45	15158	4,99	16874	5,38
PEAD-RP140JA(L)	15	10605	3,12	11523	3,43	12859	3,96	16867	4,75	19038	5,28	21209	5,70
	20	10187	3,38	11022	3,70	12191	4,28	16283	5,12	18370	5,70	20458	6,12
	25	9853	3,59	10688	4,01	11690	4,65	15364	5,44	17702	6,10	19706	6,57

Примечания:

CA: Полная производительность (Вт)
P.C.: Потребляемая мощность (кВт)

DB: по сухому термометру
WB: по мокрому термометру

Коррекция холодопроизводительности

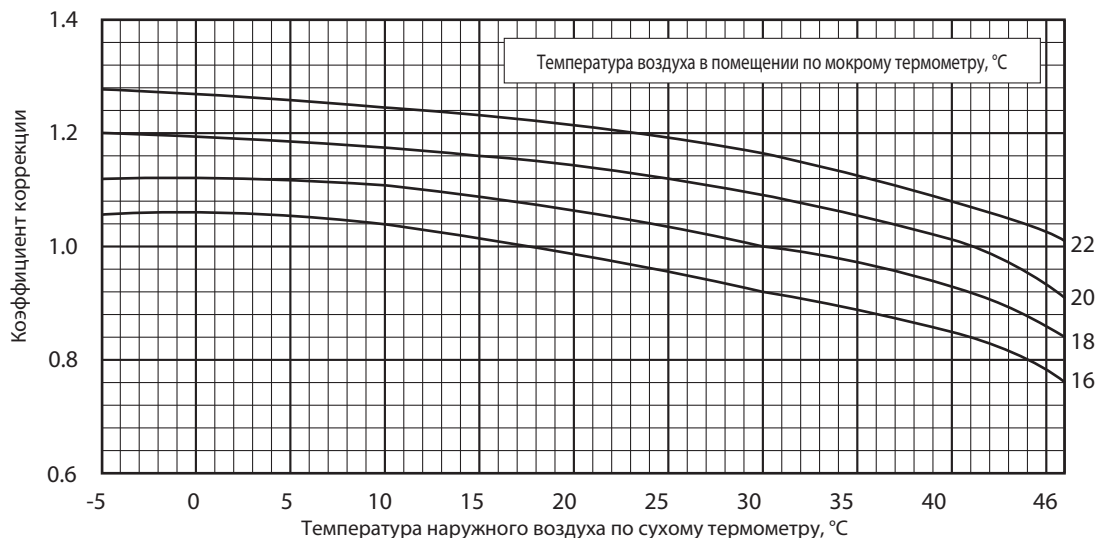

Коррекция потребляемой мощности в режиме охлаждения

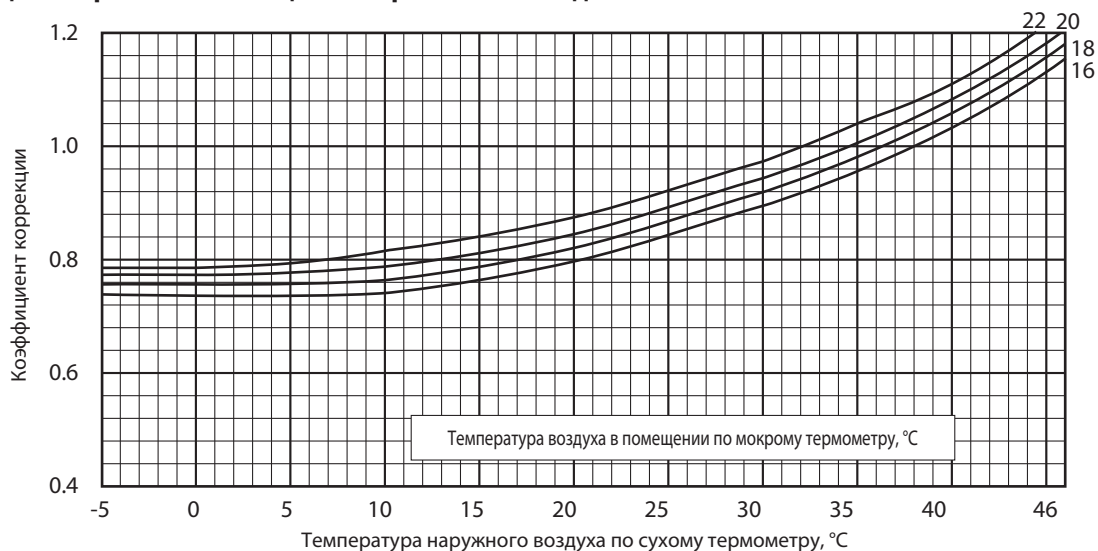

Коррекция производительности по длине фреонпровода (режим охлаждения) PU(H)-P71 / 100 / 125 / 140 (V/Y)HA

Кoeffициенты коррекции

Наружный блок	Длина фреонпровода (в одну сторону), м						
	5 м	10 м	20 м	30 м	40 м	50 м	55 м
PU(H)-P71VHA PU(H)-P71YHA	1.00	0.988	0.966	0.946	0.929	0.913	0.905
PU(H)-P100VHA PU(H)-P100YHA	1.00	0.985	0.957	0.931	0.908	0.886	0.876
PU(H)-P125YHA	1.00	0.981	0.946	0.914	0.885	0.858	0.845
PU(H)-P140YHA	1.00	0.976	0.931	0.893	0.858	0.827	0.813

Коррекция теплопроизводительности

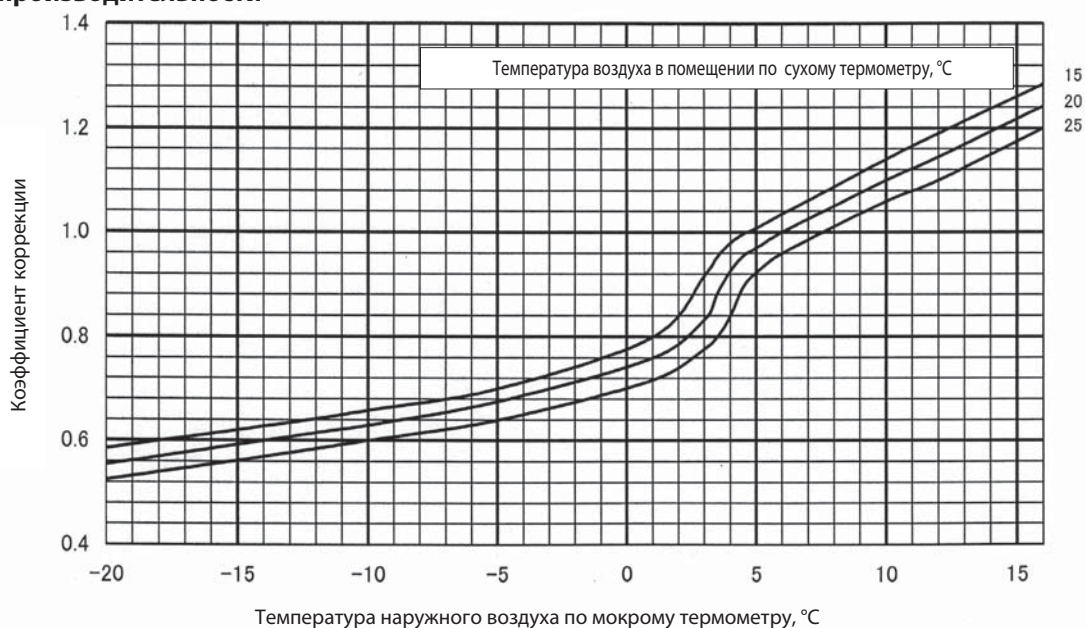

Коррекция потребляемой мощности в режиме нагрева

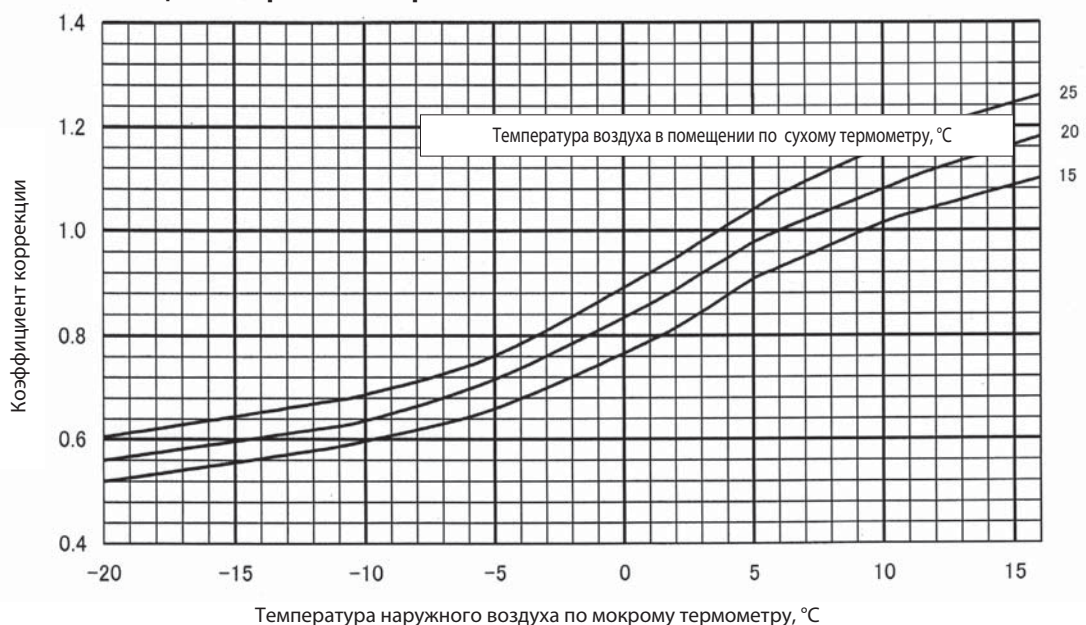

Коррекция производительности по длине фреонпровода (режим нагрева)

PUH-P71 / 100 / 125 / 140 (V/Y)HA

Коэффициенты коррекции

Наружный блок	Длина фреонпровода (в одну сторону), м						
	5 м	10 м	20 м	30 м	40 м	50 м	55 м
PUH-P71VHA PUH-P71YHA	1.00	0.997	0.991	0.985	0.979	0.973	0.970
PUH-P100VHA PUH-P100YHA	1.00	0.997	0.991	0.985	0.979	0.973	0.970
PUH-P125YHA	1.00	0.997	0.991	0.985	0.979	0.973	0.970
PUH-P140YHA	1.00	0.997	0.991	0.985	0.979	0.973	0.970

1. Диаметры применяемых труб и длина магистрали PU(H)-P71 / 100 / 125 / 140 (V/Y)HA

1) Системы 1:1

Таблица 1. Максимальная длина магистрали (P100-140)

Труба жидкость, мм	наружный диаметр	Ø6.35			Ø9.52			Ø12.7	
		толщина стенки t0.8							
Труба газ, мм	наружный диаметр	Ø9.52	Ø12.7	Ø15.88	Ø12.7	Ø15.88	Ø19.05	Ø15.88	Ø19.05
		толщина стенки							
P71		□ 10м [10м]	○ 10м [10м]	□ 30м [30м]	стандарт 50м [30м]			△ 30м [20м]	
	P100,P125,P140				стандарт 50м [30м]			△ 40м [20м]	

Обозначения в таблице

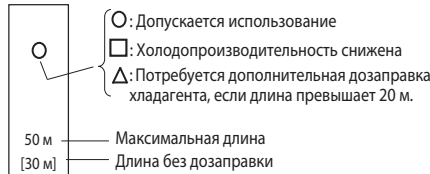

2) Системы 1:2

Таблица 2. Максимальная длина магистрали

Участок А, мм	Труба жидкость, мм	P71 (RP35x2)		P100 (RP50x2)			P125 (RP60x2) • P140 (RP71x2)		
		Ø6.35	Ø9.52	Ø9.52	Ø9.52	Ø12.7	Ø9.52	Ø9.52	Ø12.7
Участки В и С, мм	Труба газ, мм	Ø12.7	Ø15.88	Ø15.88	Ø19.05	Ø19.05	Ø15.88	Ø19.05	Ø19.05
		Участки В и С, мм	Труба жидкость, мм	Ø6.35	стандарт 50м [30м]	стандарт 50м [30м]			
Труба газ, мм	Ø12.7								
Труба жидкость, мм	Ø9.52		○ 50м [30м]	○ 50м [30м]			стандарт 50м [30м]		
Труба газ, мм	Ø15.88								
Труба жидкость, мм	Ø12.7								
Труба газ, мм	Ø19.05								

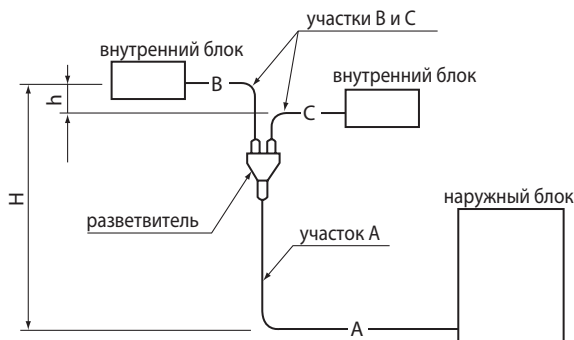

Система 1:2

Суммарная длина: A + B + C
P71-140: 50 м

3) Системы 1:3

Таблица 3. Максимальная длина магистрали

Участок А, мм	Труба жидкость, мм	P140 (RP50x3)		
		Ø9.52	Ø9.52	Ø12.7
Участки В, С, D, мм	Труба газ, мм	Ø15.88	Ø19.05	Ø19.05
		Участки В, С, D, мм	Труба жидкость, мм	Ø6.35
Труба газ, мм	Ø12.7			
Труба жидкость, мм	Ø9.52		○ 50м [30м]	
Труба газ, мм	Ø15.88			
Труба жидкость, мм	Ø12.7			
Труба газ, мм	Ø19.05			

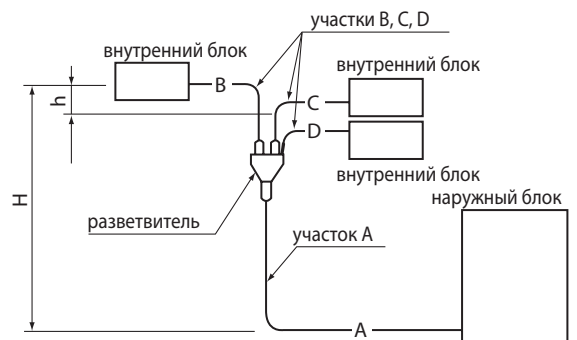

Система 1:3

Суммарная длина: A + B + C + D
P140: 50 м

(3) Диаметр труб и длина магистрали

	Наружный блок	Диаметр трубы, мм				Реальная длина, м			Перепад высот, м		Кол-во поворотов прим.*1
		газ		жидкость		Суммарная длина A+B+C+D	Разность ответвлений до внутренних блоков	Длина ответвления B, C, D	Между внутренним и наружным блоками	Между внутренними блоками	
		к наружному блоку (участок А)	к внутреннему блоку (участки В,С,Д)	к наружному блоку (участок А)	к внутреннему блоку (участки В,С,Д)						
1:2	71-140	ø15.88<5/8>	RP35,50 ø12.7<1/2> RP60,71 ø15.88<5/8>	ø9.52<3/8>	RP35,50 ø6.35<1/4> RP60,71 ø9.52<3/8>	50 м	B-C 8 м	20 м	H=50 м	h=1 м	15 поворотов
1:3	140					B-C C-D B-D 8 м					

Примечания:

- Количество поворотов магистрали (в одну сторону): не более 15. Не более 8 поворотов на участке от наружного до любого внутреннего блока: $<A+B> <A+C> <A+D>$
- Для моделей PU(H)-P71,100,125,140 при длине магистрали менее 30 м дозаправка не требуется.

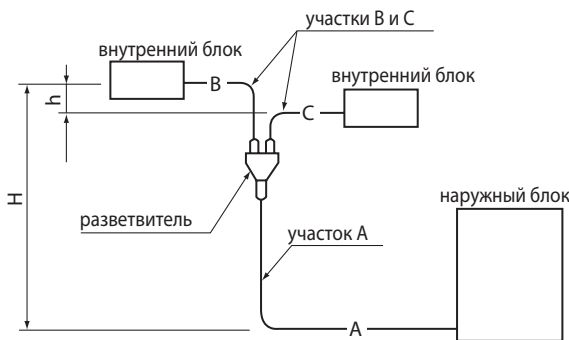

Система 1:2

Суммарная длина: A + B + C
P71-140: 50 м

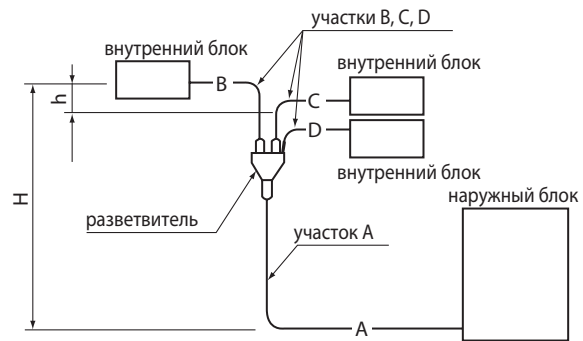

Система 1:3

Суммарная длина: A + B + C + D
P140: 50 м

2. Дозаправка хладагента

- Если диаметр жидкостной магистрали превышает стандартный на 1 типоразмер, то определите количество добавочного хладагента по таблицам 5 и 6.

Таблица 5. Диаметр жидкостной магистрали превышает стандартный на 1 типоразмер (система 1:1).

Модель	Труба: жидкость	Без дозаправки	Допустимая длина	Дозаправка при длине свыше 20 м
PUH-P71,P100	Ø12.7	20 м	30 м	100 г на каждый 1 м
PUH-P125,P140	Ø12.7	20 м	40 м	100 г на каждый 1 м
PU-P71,P100	Ø12.7	20 м	30 м	50 г на каждый 1 м
PU-P125,P140	Ø12.7	20 м	40 м	50 г на каждый 1 м

Таблица 6. Диаметр жидкостной магистрали превышает стандартный на 1 типоразмер (системы 1:2 и 1:3).

Модель	Расстояние до внутреннего блока (основной участок + ответвление) превышает 20 м
P71,100,125,140	Дозаправка $\Delta W (г) = (100 \times L1) + (60 \times L2) + (30 \times L3) - 2000$

Если в результате расчета по приведенной формуле получается отрицательное число ($\Delta W \leq 0$), то дозаправка не требуется.

L1: Ø12.7 длина жидкостной трубы (м)

L2: Ø9.52 длина жидкостной трубы (м)

L3: Ø6.35 длина жидкостной трубы (м)

Таблица 7. Диаметр жидкостной имеет стандартный типоразмер.

Наружный блок	Допустимая длина	Заводская заправка хладагента в наружном блоке	Дозаправка при длине свыше 30 м	
			31 — 40 м	41 — 50 м
PU(H)-P71V/YNA	50 м и менее	3.6 кг	0.6 кг	1.2 кг
PU(H)-P100V/YNA	50 м и менее	4.4 кг	0.6 кг	1.2 кг
PU(H)-P125,140YNA	50 м и менее	5.0 кг	0.6 кг	1.2 кг

(3) Коррекция производительности

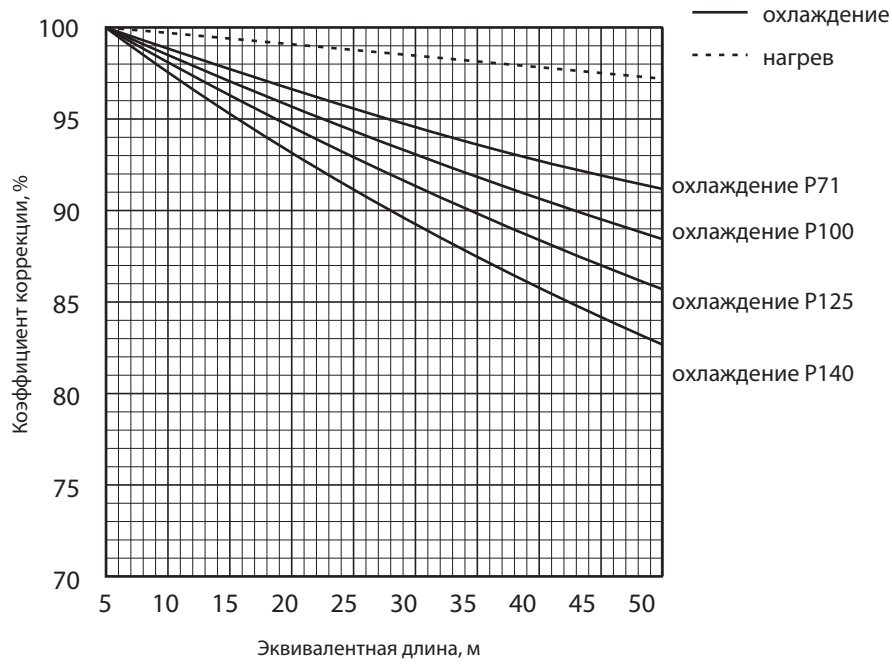

PU(H)-P71/100V(Y)HA
PU(H)-P125/140YHA

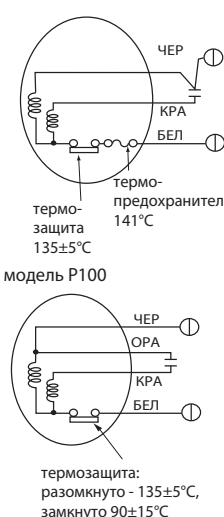
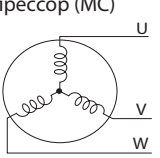
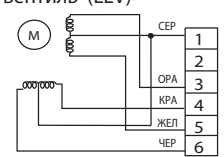
Наименование	Способ проверки и параметры														
<p>Термисторы: ТН3 - выход из конденсатора, ТН4 - нагнетание, ТН6 - двухфазная точка.</p>	<p>Отключите разъем и измерьте сопротивление термистора тестером при температуре 10°C ~ 30°C.</p> <table border="1"> <tr> <td></td> <td>исправен</td> <td>неисправен</td> </tr> <tr> <td>ТН4</td> <td>160кОм ~ 410кОм</td> <td rowspan="2">замыкание или обрыв</td> </tr> <tr> <td>ТН3 ТН6</td> <td>4.3кОм ~ 9.6кОм</td> </tr> </table>		исправен	неисправен	ТН4	160кОм ~ 410кОм	замыкание или обрыв	ТН3 ТН6	4.3кОм ~ 9.6кОм						
	исправен	неисправен													
ТН4	160кОм ~ 410кОм	замыкание или обрыв													
ТН3 ТН6	4.3кОм ~ 9.6кОм														
<p>Электродвигатель вентилятора: модели P71, P125, P140</p>  <p>термо-предохранитель 141°C термо-защита 135±5°C модель P100</p> <p>термозащита: разомкнуто - 135±5°C, замкнуто 90±15°C</p>	<p>Измерьте сопротивление между клеммами тестером при температуре 20°C.</p> <table border="1"> <tr> <td rowspan="2">клеммы</td> <td colspan="2">исправен</td> <td rowspan="2">неисправен</td> </tr> <tr> <td>P71, P125, P140</td> <td>P100</td> </tr> <tr> <td>БЕЛ - ЧЕР</td> <td>82.5 Ом±10%</td> <td>44.5 Ом±7%</td> <td rowspan="2">замыкание или обрыв</td> </tr> <tr> <td>БЕЛ - КРА</td> <td>102.0 Ом±10%</td> <td>43.7 Ом±7%</td> </tr> </table>	клеммы	исправен		неисправен	P71, P125, P140	P100	БЕЛ - ЧЕР	82.5 Ом±10%	44.5 Ом±7%	замыкание или обрыв	БЕЛ - КРА	102.0 Ом±10%	43.7 Ом±7%	
клеммы	исправен		неисправен												
	P71, P125, P140	P100													
БЕЛ - ЧЕР	82.5 Ом±10%	44.5 Ом±7%	замыкание или обрыв												
БЕЛ - КРА	102.0 Ом±10%	43.7 Ом±7%													
<p>Катушка соленоидного клапана (4-х ходовой клапан) (21S4)</p>	<p>Измерьте сопротивление тестером при температуре 20°C.</p> <table border="1"> <tr> <td colspan="2">исправен</td> <td>неисправен</td> </tr> <tr> <td>P71, P100</td> <td>P125, P140</td> <td rowspan="2">замыкание или обрыв</td> </tr> <tr> <td>1500±150 Ом</td> <td>1435±150 Ом</td> </tr> </table>	исправен		неисправен	P71, P100	P125, P140	замыкание или обрыв	1500±150 Ом	1435±150 Ом						
исправен		неисправен													
P71, P100	P125, P140	замыкание или обрыв													
1500±150 Ом	1435±150 Ом														
<p>Компрессор (MC)</p> 	<p>Измерьте сопротивление тестером при температуре 20°C.</p> <table border="1"> <tr> <td colspan="2">исправен</td> <td>неисправен</td> </tr> <tr> <td colspan="2">см. раздел «Спецификация: характеристики компрессоров»</td> <td>замыкание или обрыв</td> </tr> </table>	исправен		неисправен	см. раздел «Спецификация: характеристики компрессоров»		замыкание или обрыв								
исправен		неисправен													
см. раздел «Спецификация: характеристики компрессоров»		замыкание или обрыв													
<p>Расширительный вентиль (LEV)</p> 	<p>Отключите разъем и измерьте сопротивление тестером при температуре 20°C.</p> <table border="1"> <tr> <td colspan="4">исправен</td> <td rowspan="2">неисправен</td> </tr> <tr> <td>CEP - ЧЕР</td> <td>CEP - КРА</td> <td>CEP - ЖЕЛ</td> <td>CEP - OPA</td> </tr> <tr> <td colspan="4">46±3 Ом</td> <td>замыкание или обрыв</td> </tr> </table>	исправен				неисправен	CEP - ЧЕР	CEP - КРА	CEP - ЖЕЛ	CEP - OPA	46±3 Ом				замыкание или обрыв
исправен				неисправен											
CEP - ЧЕР	CEP - КРА	CEP - ЖЕЛ	CEP - OPA												
46±3 Ом				замыкание или обрыв											
<p>Катушка соленоидного клапана (байпас) (SV) только в моделях P125, P140</p>	<p>Измерьте сопротивление тестером при температуре 20°C.</p> <table border="1"> <tr> <td>исправен</td> <td>неисправен</td> </tr> <tr> <td>1450±150 Ом</td> <td>замыкание или обрыв</td> </tr> </table>	исправен	неисправен	1450±150 Ом	замыкание или обрыв										
исправен	неисправен														
1450±150 Ом	замыкание или обрыв														
<p>Нагреватель картера компрессора (CH)</p>	<p>Измерьте сопротивление тестером.</p> <table border="1"> <tr> <td>исправен</td> <td>неисправен</td> </tr> <tr> <td>P71, P100, P125, P140</td> <td rowspan="2">замыкание или обрыв</td> </tr> <tr> <td>2304 Ом ± 7%</td> </tr> </table>	исправен	неисправен	P71, P100, P125, P140	замыкание или обрыв	2304 Ом ± 7%									
исправен	неисправен														
P71, P100, P125, P140	замыкание или обрыв														
2304 Ом ± 7%															

PU(H)-P71/100V(Y)HA

PU(H)-P125/140YHA

Зависимость сопротивления термисторов от температуры

Термисторы низкотемпературные

- Термистор TH3 (выход конденсатора)
- Термистор TH6 (двухфазная точка)

Термистор $R_0=15 \text{ кОм} \pm 3\%$
 константа $B=3480 \pm 2\%$

$$R_t = 15 \exp \left\{ 3480 \left(\frac{1}{273+t} - \frac{1}{273} \right) \right\}$$

0°C	15 кОм	30°C	4.3 кОм
10°C	9.6 кОм	40°C	3.0 кОм
20°C	6.3 кОм		
25°C	5.2 кОм		

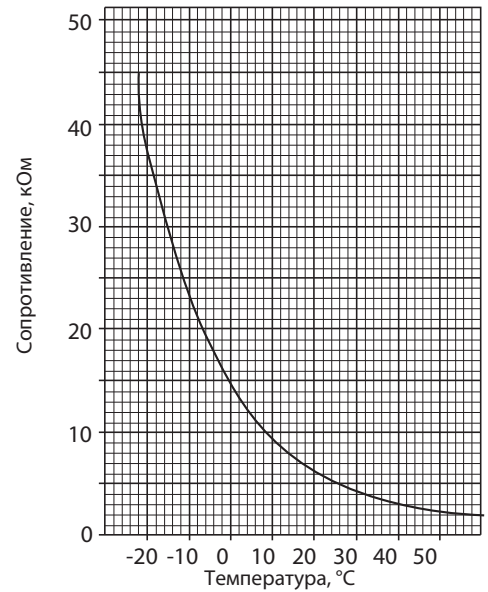

Термисторы высокотемпературные

- Термистор TH4 (нагнетание)

Термистор $R_{120} = 7.465 \text{ кОм} \pm 2\%$
 Константа $B = 4057 \pm 2\%$

$$R_t = 7.465 \exp \left\{ 4057 \left(\frac{1}{273+t} - \frac{1}{393} \right) \right\}$$

20°C	250 кОм	70°C	34 кОм
30°C	160 кОм	80°C	24 кОм
40°C	104 кОм	90°C	17.5 кОм
50°C	70 кОм	100°C	13.0 кОм
60°C	48 кОм	110°C	9.8 кОм

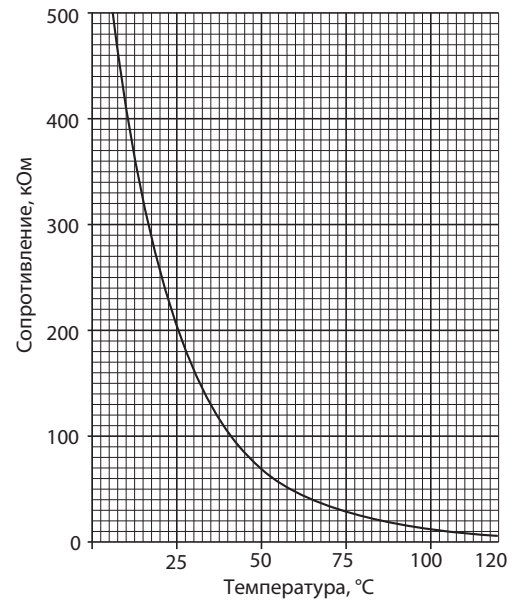

12. Контрольные точки

Технические данные Mr. Slim (R410A)

PU(H)-P71/100V(Y)HA
PU(H)-P125/140YHA

Плата управления

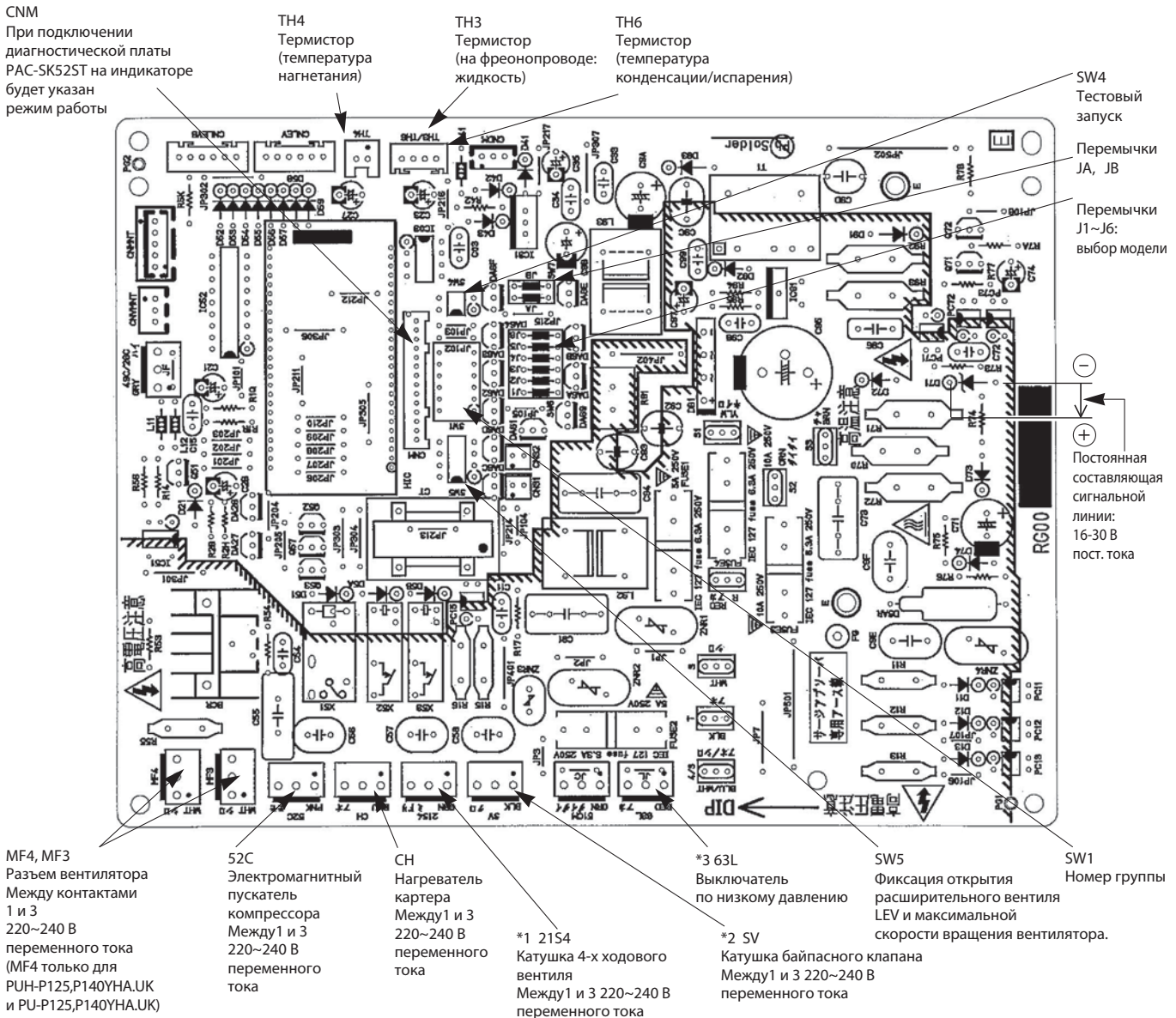

*1 21S4 только для PUH-P71, P100VHA.UK и PUH-P71, P100, P125, P140YHA.UK.

*2 SV только для PUH-P125, P140YHA.UK и PU-P125, P140YHA.UK.

*3 63L только для PUH-P125, P140YHA.UK и PU-P125, P140YHA.UK.

PU(H)-P71/100V(Y)HA
PU(H)-P125/140YHA

Назначение переключателей

Переключатель		Назначение	Положение переключателя		Действие переключателя	
Signal	No.		ON	OFF		
SW1	1	Принудительное оттаивание *1	включить	обычный режим	компрессор включен, блок работает в режиме обогрева	
	2	Очистка архива неисправностей	очистить	обычный режим	включен или выключен	
	3 4 5 6	Установка адреса холодильного контура	0			при включенном питании
			1			
			2			
			3			
			4			
			5			
			6			
			7			
			8			
			9			
			10			
			11			
			12			
			13			
14						
15						
SW4	1	Режим „Тест“	включен	выключен	блок выключен	
	2	Режим работы в режиме „Тест“	обогрев	охлаждение		
SW5	1	Фиксация скорости вентилятора (100%)	100%	нормальный режим	ВЫКЛ ИЛИ ВКЛ	
	2	Фиксация положения LEV *2	фиксировано	нормальный режим	ВЫКЛ ИЛИ ВКЛ	
	3	Не используется	—	—	—	
	4	Длительность режима оттаивания	20 минут	15 минут (нормальный режим)	всегда	

*1 Принудительное оттаивание включается следующим образом:

- 1 Установите DIP-переключатель SW1-1 на плате управления наружного блока в положение ON.
- 2 Режим принудительного оттаивания включается при выполнении следующих условий:
 - блок работает в режиме обогрева;
 - компрессор включен;
 - температура фреонпровода равна или менее 8°C.
- 3 Режим принудительного оттаивания выключается при выполнении определенных условий.

*2 Положение расширительного вентиля LEV, предназначенного для регулирования переохладения, фиксируется при установке переключателя SW5-2 в положение ON. При перегрузке системы по каким-либо причинам изменение переохладения игнорируется и положение вентиля устанавливается для данных условий.

Назначение перемычек

Обозначение		Назначение	Положение		Время активации																														
Signal	No.		ON (перемычка установлена)	OFF (перемычка удалена)																															
J1		Электропитание	3 фазы	1 фаза	при включенном питании																														
J2		«только охлаждение»/ «охлаждение-обогрев»	«только охлаждение»	«охлаждение-обогрев»	при включенном питании																														
J3		Выбор модели	○: перемычка установлена ×: перемычка удалена		при включенном питании																														
J4			<table border="1"> <thead> <tr> <th>Модель</th> <th colspan="4">Перемычки</th> </tr> <tr> <th></th> <th>J3</th> <th>J4</th> <th>J5</th> <th>J6</th> </tr> </thead> <tbody> <tr> <td>P71</td> <td>○</td> <td>×</td> <td>○</td> <td>×</td> </tr> <tr> <td>P100</td> <td>×</td> <td>○</td> <td>○</td> <td>×</td> </tr> <tr> <td>P125</td> <td>○</td> <td>○</td> <td>○</td> <td>×</td> </tr> <tr> <td>P140</td> <td>×</td> <td>×</td> <td>×</td> <td>○</td> </tr> </tbody> </table>			Модель	Перемычки					J3	J4	J5	J6	P71	○	×	○	×	P100	×	○	○	×	P125	○	○	○	×	P140	×	×	×	○
Модель	Перемычки																																		
	J3		J4	J5		J6																													
P71	○		×	○		×																													
P100	×	○	○	×																															
P125	○	○	○	×																															
P140	×	×	×	○																															
J5																																			
J6																																			
CN31		Тестовый режим	Тестовый режим	Нормальный режим	при включенном питании																														
JA		Авторестарт	выключен	включен	при включенном питании																														
JB		Питание внутреннего и наружного блоков	общее	раздельное																															

	Наименование	Описание	Страница
1	PAC-SF81MA-E	Конвертер для подключения к сигнальной линии Сити Мульти - M-NET	226
2	PAC-SK52ST	Диагностическая плата	227
3	PAC-SG61DS-E	Дренажный штуцер	227
4	PAC-SG59SG-E	Решетка для изменения направления выброса воздуха (для PU(H)-P125, 140 требуется 2 шт.)	228
5	PAC-SH63AG-E	Панель защиты от ветра: охлаждение до -15 °C (для PU(H)-P125, 140 требуется 2 шт.)	229
6	PAC-SG64DP-E	Дренажный поддон (PU(H)-P71~140)	230
7	PAC-SG82DR-E	Фильтр-осушитель: диаметр 3/8 (PU(H)-P71~140)	231
8	MSDD-50TR-E	Разветвитель для мультисистемы 50:50 (PU(H)-P71~140)	232
9	MSDT-111R-E	Разветвитель для мультисистемы 33:33:33 (PU(H)-P140)	295
10	PAC-SG75RJ-E	Переходник 15.88 - 19.05 (PU(H)-P71~140)	233
11	PAC-IF011B-E	Контроллер для использования наружных блоков PU(H)-P71-140 в качестве компрессорно-конденсаторных агрегатов: 1) плавное регулирование производительности; 2) управление внешними цифровыми и аналоговыми сигналами; 3) автоматический выбор шага производительности.	615

15. Диапазон рабочих температур

PU(H)-P71 ~ 140(V/Y)HA

• Режим: охлаждение воздуха

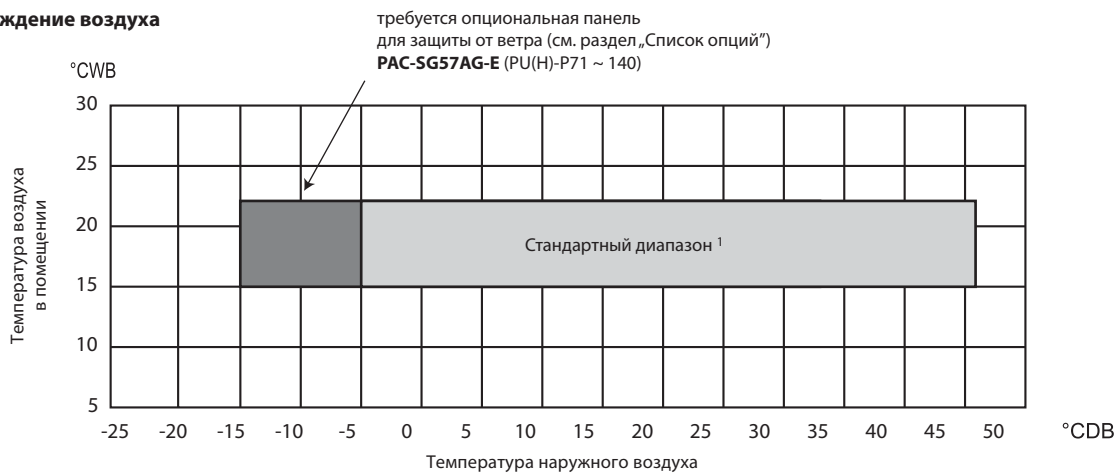

Примечание:

1) Для реализации охлаждения в стандартном диапазоне наружные блоки PU-P71~140 и PUH-P71~140 оснащены регулятором частоты вращения вентилятора, а также реализован нагрев картера компрессора за ленточного электрического нагревателя.

• Режим: нагрев воздуха (модели PUH-P71~140)

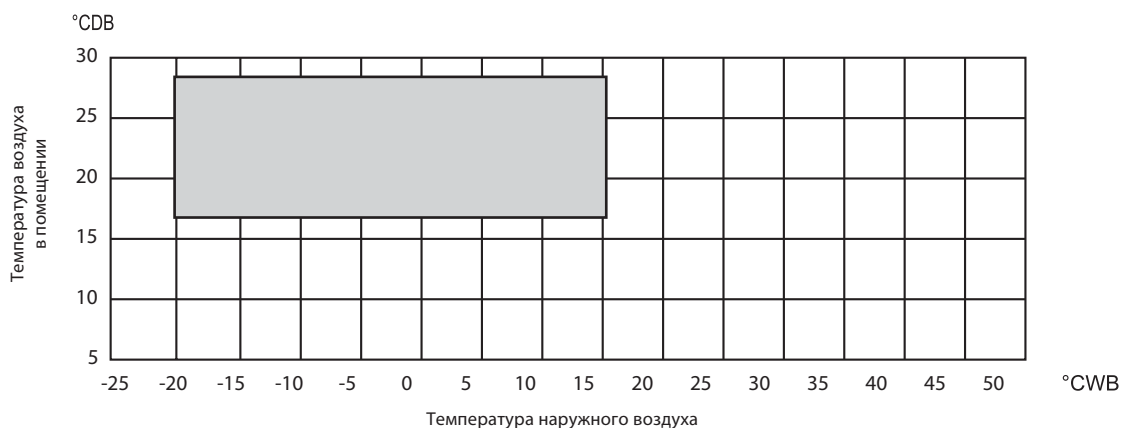

°CDB - температура по сухому термометру
°CWB - температура по влажному термометру

2-6. НАРУЖНЫЙ БЛОК PUNZ-(H)W VHA/YHA	424
1. История обновлений модели	424
2. Спецификация	425
3. Шумовые характеристики	433
4. Стандартные рабочие характеристики	434
5. Размеры	435
6. Электрическая схема	438
7. Гидравлическая схема	442
8. Характеристики основных компонентов	444
9. Контрольные точки	447
10. Переключатели и разъемы	458

1. История обновлений модели

ZUBADAN Inverter

PUHZ-HW112YHA → PUHZ-HW112YHA2

PUHZ-HW140VHA → PUHZ-HW140VHA2

PUHZ-HW140YHA → PUHZ-HW140YHA2

1. Изменен теплообменник.
2. Изменен компрессор (модель HW140):
HW140V : ANB33FJGMT -> ANB42FJGMT
HW140Y : ANB33FJFMT -> ANB42FJFMT
3. Изменена заводская заправка хладагента (модель HW140):
4,0 кг -> 4,3 кг
4. Изменен пластинчатый теплообменник Alfa Laval
ACH50 -> ACH70
5. Удален глушитель.
6. Изменена плата управления наружного блока (обновлено программное обеспечение).
7. Изменена силовая плата наружного блока (Power Board).
8. Изменены электронные расширительные вентили LEV-A и LEV-B.
9. Изменен заправочный штуцер (сторона высокого давления): прямой тип -> угловой тип.

POWER Inverter

PUHZ-W85VHA → PUHZ-W85VHAR1

1. Добавлен термистор TH33 (температура компрессора).
2. Добавлен термистор TH4 (температура нагнетания).
3. Изменена плата управления наружного блока (обновлено программное обеспечение).

Компрессорно-конденсаторные агрегаты PUHZ-W50/85VHA (POWER Inverter) и PUHZ-HW112YHA/140YHA(VHA) (ZUBADAN Inverter) оснащены встроенным теплообменником (фреон-вода) для реализации нагрева или охлаждения воды.

2. Спецификация

Технические данные Mr. Slim (R410A)

PUHZ-W50VHA

Модель наружного блока			PUHZ-W50VHA
Рабочий ток	нагрев воды: воздух +7, вода +35	A	5,4
	охлаждение воды: воздух +35, вода +7	A	6,8
Коэффициент производительности	нагрев воды: воздух +7, вода +35	%	97
	охлаждение воды: воздух +35, вода +7	%	97
Электропитание			1 фаза 220 В, 50 Гц
Максимальный рабочий ток		A	13,0
Автоматический выключатель		A	16
Материал корпуса			Сталь с гальваническим покрытием
Покрытие корпуса			Munsell 3Y 7,8/1,1
Управление расходом хладагента			Электронный расширительный вентиль
Компрессор	Модель		SNB130FGCM
	Мощность электродвигателя	кВт	0,9
	Тип запуска		Инвертор (DC)
	Защитные устройства		Защита по высокому давлению, по температуре нагнетания, а также по температуре корпуса компрессора
	Холодильное масло (тип)	кг	0,35 (FV50S)
Электрический нагреватель картера компрессора		Вт	—
Воздушный теплообменник			Плоские ребра
Теплообменник "фреон-вода"			Паяный пластинчатый теплообменник ALFA LAVAL ACH30-30
Вентилятор	Тип x количество		Осевой x 1
	Мощность электродвигателя	кВт	0,086 x 1
	Расход воздуха	м³/мин	50
Способ размораживания наружного теплообменника			Обращение цикла (4-х ходовой клапан направляет горячий газ из компрессора в теплообменник)
Уровень шума (SPL)	нагрев	дБ(А)	46 (на расстоянии 1 м от прибора)
	охлаждение	дБ(А)	45 (на расстоянии 1 м от прибора)
Размеры	ширина	мм	950
	глубина	мм	330+30 (решетка)
	высота	мм	740
Вес		кг	64
Хладагент: тип (масса)		кг	R410A (1,7)
Гарантированный диапазон температур наружного воздуха	нагрев	°C	-15 ~ +35
	охлаждение	°C	-5 (-15 с панелью защиты от ветра) ~ +46
Температура воды на выходе теплообменника (макс. — в режиме нагрева, мин. — в режиме охлаждения)	нагрев	°C	+60
	охлаждение	°C	+5
Диапазон температур обратной воды	нагрев	°C	+9 ~ +59
	охлаждение	°C	+8 ~ +28
Номинальный расход воды		л/мин	6,5 ~ 14,3 (см. следующий раздел)

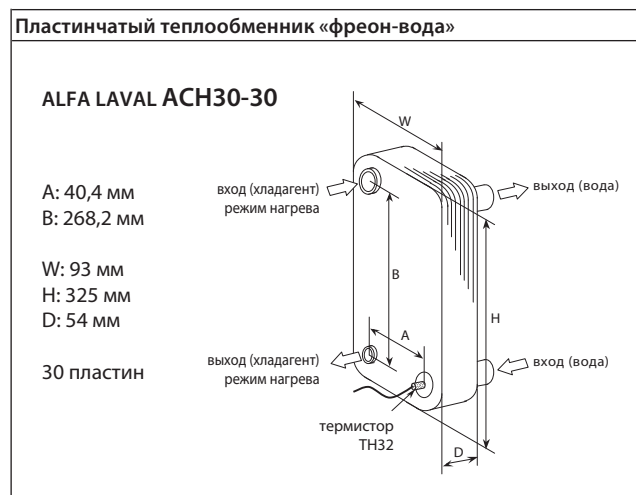
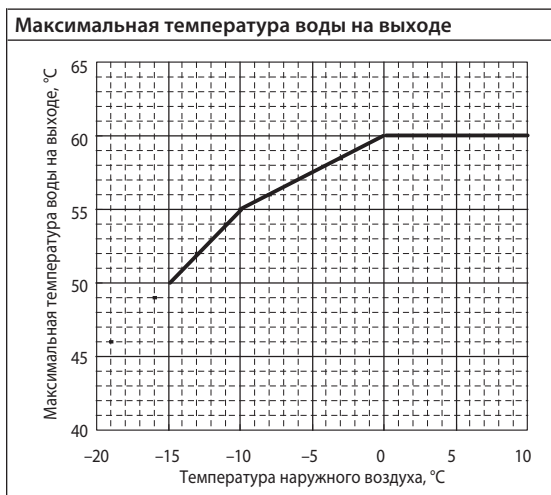

2. Спецификация

Технические данные Mr. Slim (R410A)

PUHZ-W85VHAR1

Модель наружного блока			PUHZ-W85VHAR1	
Рабочий ток	нагрев воды: воздух +7, вода +35	A	10,3	
	охлаждение воды: воздух +35, вода +7	A	13,7	
Коэффициент производительности	нагрев воды: воздух +7, вода +35	%	98	
	охлаждение воды: воздух +35, вода +7	%	98	
Электропитание			1 фаза 220 В, 50 Гц	
Максимальный рабочий ток		A	23,0	
Автоматический выключатель		A	25	
Материал корпуса			Сталь с гальваническим покрытием	
Покрытие корпуса			Munsell 3Y 7,8/1,1	
Управление расходом хладагента			Электронный расширительный вентиль	
Компрессор	Модель		TNB220FLHM1	
	Мощность электродвигателя		кВт	1,3
	Тип запуска		Инвертор (DC)	
	Защитные устройства		Защита по высокому давлению, по температуре нагнетания, а также по температуре корпуса компрессора	
	Холодильное масло (тип)		кг	0,67 (FV50S)
Электрический нагреватель картера компрессора		Вт	-	
Воздушный теплообменник			Плоские ребра	
Теплообменник "фреон-вода"			Паяный пластинчатый теплообменник ALFA LAVAL ACH30-40	
Вентилятор	Тип x количество		Осевой x 1	
	Мощность электродвигателя		кВт	0,060 x 1
	Расход воздуха		м³/мин	55
Способ размораживания наружного теплообменника			Обращение цикла (4-х ходовой клапан направляет горячий газ из компрессора в теплообменник)	
Уровень шума (SPL)	нагрев	дБ(А)	48 (на расстоянии 1 м от прибора)	
	охлаждение	дБ(А)	48 (на расстоянии 1 м от прибора)	
Размеры	ширина	мм	950	
	глубина	мм	330+30 (решетка)	
	высота	мм	943	
Вес		кг	77	
Хладагент: тип (масса)		кг	R410A (2,4)	
Гарантированный диапазон температур наружного воздуха	нагрев	°C	-20 ~ +35	
	охлаждение	°C	-5 (-15 с панелью защиты от ветра) ~ +46	
Температура воды на выходе теплообменника (макс. — в режиме нагрева, мин. — в режиме охлаждения)	нагрев	°C	+60	
	охлаждение	°C	+5	
Диапазон температур обратной воды	нагрев	°C	+9 ~ +59	
	охлаждение	°C	+8 ~ +28	
Номинальный расход воды		л/мин	10,0 ~ 25,8 (см. следующий раздел)	

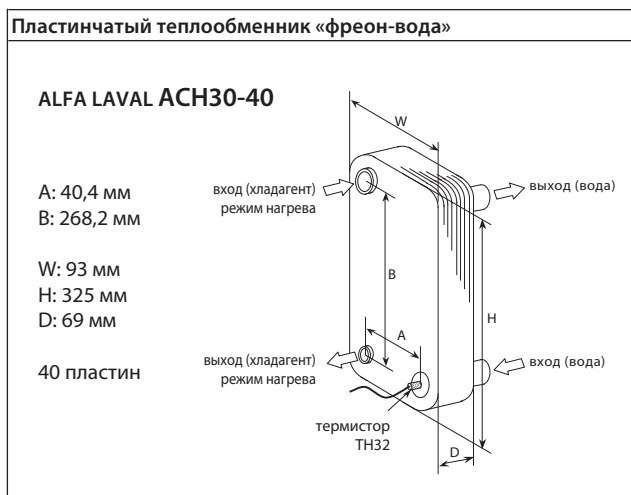
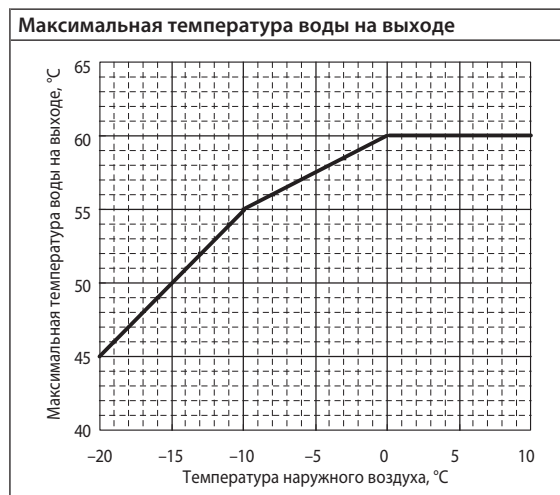

2. Спецификация

Технические данные Mr. Slim (R410A)

PUHZ-HW112YHA2

Модель наружного блока			PUHZ-HW112YHA2
Рабочий ток	нагрев воды: воздух +7, вода +35	A	4,0
	охлаждение воды: воздух +35, вода +7	A	5,6
Коэффициент производительности	нагрев воды: воздух +7, вода +35	%	95
	охлаждение воды: воздух +35, вода +7	%	95
Электропитание			3 фазы 380 В, 50 Гц
Максимальный рабочий ток		A	13,0
Автоматический выключатель		A	16
Материал корпуса			Сталь с гальваническим покрытием
Покрытие корпуса			Munsell 3Y 7,8/1,1
Управление расходом хладагента			Электронный расширительный вентиль
Компрессор	Модель		ANB33ZFJFMT
	Мощность электродвигателя	кВт	2,5
	Тип запуска		Инвертор (DC)
	Защитные устройства		Защита по высокому и низкому давлению, а также по температуре нагнетания.
	Холодильное масло (тип)	кг	0,9 (FV50S)
Электрический нагреватель картера компрессора		Вт	-
Воздушный теплообменник			Плоские ребра
Теплообменник "фреон-вода"			Паяный пластинчатый теплообменник ALFA LAVAL ACH70-52
Вентилятор	Тип x количество		Осевой x 2
	Мощность электродвигателя	кВт	0,074 x 2
	Расход воздуха	м³/мин	100
Способ размораживания наружного теплообменника			Обращение цикла (4-х ходовой клапан направляет горячий газ из компрессора в теплообменник)
Уровень шума (SPL)	нагрев	дБ(А)	53 (на расстоянии 1 м от прибора)
	охлаждение	дБ(А)	53 (на расстоянии 1 м от прибора)
Размеры	ширина	мм	1020
	глубина	мм	330+30 (решетка)
	высота	мм	1350
Вес		кг	148
Хладагент: тип (масса)		кг	R410A (4,0)
Гарантированный диапазон температур наружного воздуха	нагрев	°C	-20 ~ +35
	охлаждение	°C	-5 (-15 с панелью защиты от ветра) ~ +46
Температура воды на выходе теплообменника (макс. — в режиме нагрева, мин. — в режиме охлаждения)	нагрев	°C	+60
	охлаждение	°C	+5
Диапазон температур обратной воды	нагрев	°C	+11 ~ +59
	охлаждение	°C	+8 ~ +28
Номинальный расход воды		л/мин	14,4 ~ 32,1 (см. следующий раздел)

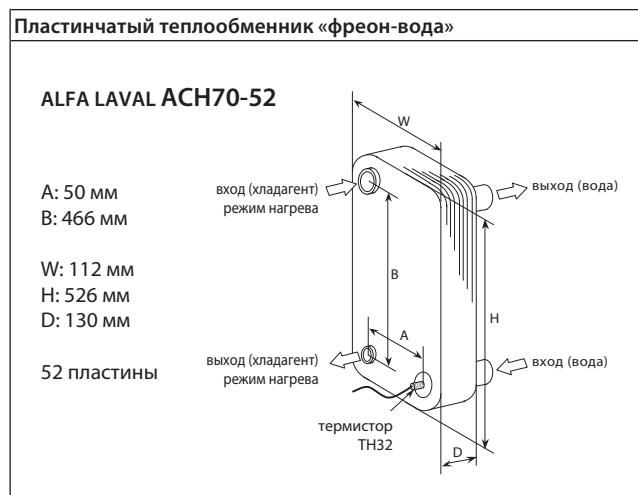
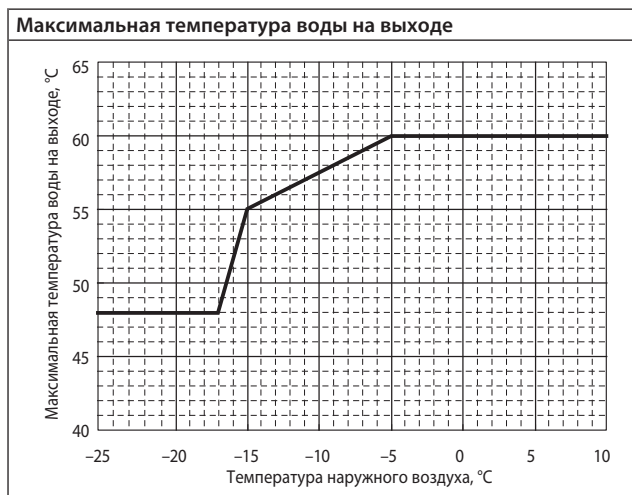

PUHZ-HW140VHA2 / PUHZ-HW140YHA2

Модель наружного блока			PUHZ-HW140VHA2 / PUHZ-HW140YHA2
Рабочий ток	нагрев воды: воздух +7, вода +35	A	14,4 / 5,0
	охлаждение воды: воздух +35, вода +7	A	22,2 / 7,6
Коэффициент производительности	нагрев воды: воздух +7, вода +35	%	97 / 95
	охлаждение воды: воздух +35, вода +7	%	97 / 95
Электропитание			1 фаза 220 В, 50 Гц / 3 фазы 380 В, 50 Гц
Максимальный рабочий ток		A	35,0 / 13,0
Автоматический выключатель		A	40 / 16
Материал корпуса			Сталь с гальваническим покрытием
Покрытие корпуса			Munsell 3Y 7,8/1,1
Управление расходом хладагента			Электронный расширительный вентиль
Компрессор	Модель		ANB42FJGMT / ANB42FJFMT
	Мощность электродвигателя	кВт	3,0
	Тип запуска		Инвертор (DC)
	Защитные устройства		Защита по высокому и низкому давлению, а также по температуре нагнетания.
	Холодильное масло (тип)	кг	0,9 (FV50S)
Электрический нагреватель картера компрессора		Вт	—
Воздушный теплообменник			Плоские ребра
Теплообменник "фреон-вода"			Паяный пластинчатый теплообменник ALFA LAVAL ACH70-52
Вентилятор	Тип x количество		Осевой x 2
	Мощность электродвигателя	кВт	0,074 x 2
	Расход воздуха		м³/мин
Способ размораживания наружного теплообменника			Обращение цикла (4-х ходовой клапан направляет горячий газ из компрессора в теплообменник)
Уровень шума (SPL)	нагрев	дБ(A)	53 (на расстоянии 1 м от прибора)
	охлаждение	дБ(A)	53 (на расстоянии 1 м от прибора)
Размеры	ширина	мм	1020
	глубина	мм	330+30 (решетка)
	высота	мм	1350
Вес		кг	134 / 148
Хладагент: тип (масса)		кг	R410A (4,3)
Гарантированный диапазон температур наружного воздуха	нагрев	°C	-20 ~ +35
	охлаждение	°C	-5 (-15 с панелью защиты от ветра) ~ +46
Температура воды на выходе теплообменника (макс. — в режиме нагрева, мин. — в режиме охлаждения)	нагрев	°C	+60
	охлаждение	°C	+5
Диапазон температур обратной воды	нагрев	°C	+10 ~ +59
	охлаждение	°C	+8 ~ +28
Номинальный расход воды		л/мин	17,9 ~ 40,1 (см. следующий раздел)

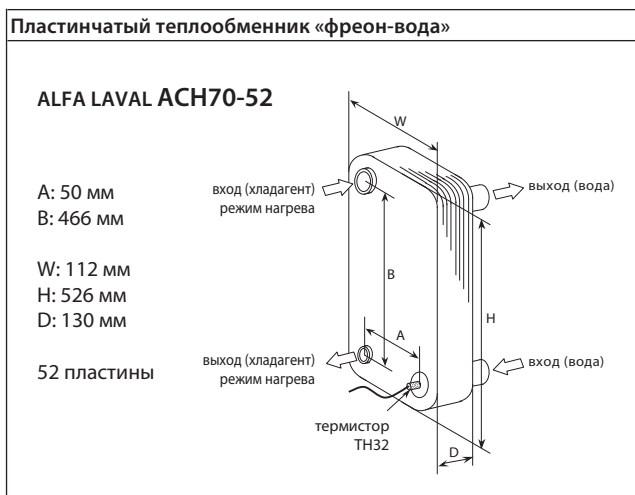
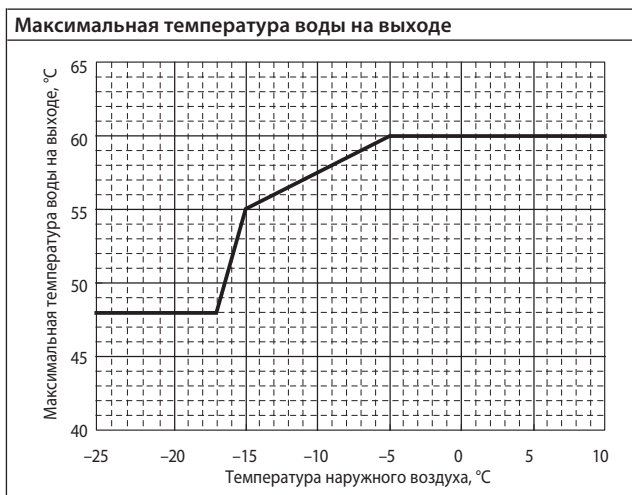

2. Спецификация

Технические данные Mr. Slim (R410A)

Производительность систем нагрева и охлаждения воды

Наименование модели наружного блока		PUHZ-W50VHA	PUHZ-W85VHAR1	PUHZ-HW112YHA2	PUHZ-HW140VHA2 PUHZ-HW140YHA2	
Электропитание		1 ф, 220 В, 50 Гц	1 ф, 220 В, 50 Гц	3 ф, 380 В, 50 Гц	1 ф, 220 В, 50 Гц 3 ф, 380 В, 50 Гц	
Автоматический выключатель	А	16	25	16	40 / 16	
Номинальный расход воды (нагрев)	л/мин	14,3	25,8	32,1	40,1	
Нагрев: воздух +7, вода +35	Производительность	кВт	5,00	9,00	11,20	14,00
	COP		4,10	3,85	4,24	4,19
	Потребляемая мощность	кВт	1,22	2,34	2,64	3,34
Нагрев: воздух +7, вода +45	Производительность	кВт	5,00	9,00	11,20	14,00
	COP		3,21	2,97	3,23	3,18
	Потребляемая мощность	кВт	1,56	3,03	3,47	4,40
Нагрев: воздух +7, вода +55	Производительность	кВт	5,00	9,00	11,20	14,00
	COP		2,56	2,30	2,45	2,35
	Потребляемая мощность	кВт	1,95	3,91	4,56	5,95
Нагрев: воздух -7, вода +35	Производительность	кВт	4,50	7,60	11,20	13,00
	COP		2,73	2,41	2,53	2,31
	Потребляемая мощность	кВт	1,65	3,16	4,42	5,62
Нагрев: воздух -7, вода +45	Производительность	кВт	4,50	7,60	11,20	13,00
	COP		2,24	1,90	2,05	1,94
	Потребляемая мощность	кВт	2,01	4,00	5,47	6,69
Нагрев: воздух -7, вода +55	Производительность	кВт	4,50	7,60	11,20	12,00
	COP		1,85	1,48	1,69	1,66
	Потребляемая мощность	кВт	2,43	5,13	6,64	7,21
Нагрев: воздух -15, вода +35	Производительность	кВт	3,50	5,50	10,00	11,00
	COP		2,24	1,77	2,02	1,96
	Потребляемая мощность	кВт	1,56	3,10	4,94	5,60
Нагрев: воздух -15, вода +45	Производительность	кВт	3,50	5,50	10,00	11,00
	COP		1,87	1,40	1,55	1,61
	Потребляемая мощность	кВт	1,87	3,94	6,46	6,85
Нагрев: воздух -15, вода +55	Производительность	кВт	—	—	10,00	10,00
	COP		—	—	1,41	1,40
	Потребляемая мощность	кВт	—	—	7,10	7,16
Нагрев: воздух +2, вода +35	Производительность	кВт	5,00	8,50	11,20	14,00
	COP		3,13	2,95	3,01	2,69
	Потребляемая мощность	кВт	1,60	2,88	3,72	5,21
Номинальный расход воды (охлаждение)		л/мин	12,9	21,5	28,7	35,8
Охлаждение: воздух +35, вода +7	Производительность	кВт	4,50	7,50	10,00	12,50
	COP		2,94	2,39	2,72	2,59
	Потребляемая мощность	кВт	1,53	3,14	3,68	4,82
Охлаждение: воздух +35, вода +18	Производительность	кВт	4,50	7,50	10,00	12,50
	COP		4,13	3,87	4,07	4,01
	Потребляемая мощность	кВт	1,09	1,94	2,46	3,12

Потребляемая мощность циркуляционного насоса (согласно EN14511)	Нагрев	кВт	0,01	0,03	0,02	0,02
	Охлаждение	кВт	0,01	0,02	0,02	0,02

2. Спецификация

Технические данные Mr. Slim (R410A)

Номинальные условия

Нагрев: воздух +2, вода +35	
Температура наружного воздуха (сухой термометр)	+ 2°C
Температура наружного воздуха (мокрый термометр)	+ 1 °C
Температура воды (вход/выход)	+ 30 °C/+ 35 °C
Нагрев: воздух +7, вода +35	
Температура наружного воздуха (сухой термометр)	+ 7°C
Температура наружного воздуха (мокрый термометр)	+ 6°C
Температура воды (вход/выход)	+ 30 °C/+ 35 °C
Нагрев: воздух +7, вода +45	
Температура наружного воздуха (сухой термометр)	+ 7°C
Температура наружного воздуха (мокрый термометр)	+ 6°C
Температура воды (вход/выход)	+ 40 °C/+ 45 °C
Нагрев: воздух +7, вода +55	
Температура наружного воздуха (сухой термометр)	+ 7°C
Температура наружного воздуха (мокрый термометр)	+ 6°C
Температура воды (вход/выход)	+ 50 °C/+ 55 °C
Нагрев: воздух -7, вода +35	
Температура наружного воздуха (сухой термометр)	-7°C
Температура наружного воздуха (мокрый термометр)	—
Температура воды (вход/выход)	— °C/+ 35 °C
Нагрев: воздух -7, вода +45	
Температура наружного воздуха (сухой термометр)	-7°C
Температура наружного воздуха (мокрый термометр)	—
Температура воды (вход/выход)	— °C/+ 45 °C
Нагрев: воздух -7, вода +55	
Температура наружного воздуха (сухой термометр)	-7°C
Температура наружного воздуха (мокрый термометр)	—
Температура воды (вход/выход)	— °C/+ 55 °C
Нагрев: воздух -15, вода +35	
Температура наружного воздуха (сухой термометр)	-15°C
Температура наружного воздуха (мокрый термометр)	—
Температура воды (вход/выход)	— °C/+ 35 °C
Нагрев: воздух -15, вода +45	
Температура наружного воздуха (сухой термометр)	-15°C
Температура наружного воздуха (мокрый термометр)	—
Температура воды (вход/выход)	— °C/+ 45 °C
Нагрев: воздух -15, вода +55	
Температура наружного воздуха (сухой термометр)	-15°C
Температура наружного воздуха (мокрый термометр)	—
Температура воды (вход/выход)	— °C/+ 55 °C
Охлаждение: воздух +35, вода +7	
Температура наружного воздуха (сухой термометр)	+ 35°C
Температура наружного воздуха (мокрый термометр)	+ 24°C
Температура воды (вход/выход)	+ 12°C/+7°C
Охлаждение: воздух +35, вода +18	
Температура наружного воздуха (сухой термометр)	+ 35°C
Температура наружного воздуха (мокрый термометр)	+ 24°C
Температура воды (вход/выход)	+ 23°C/+ 18 °C

Допустимый диапазон изменения расхода воды

Использование приборов вне указанного диапазона может привести к их повреждению.

Режим нагрева воды

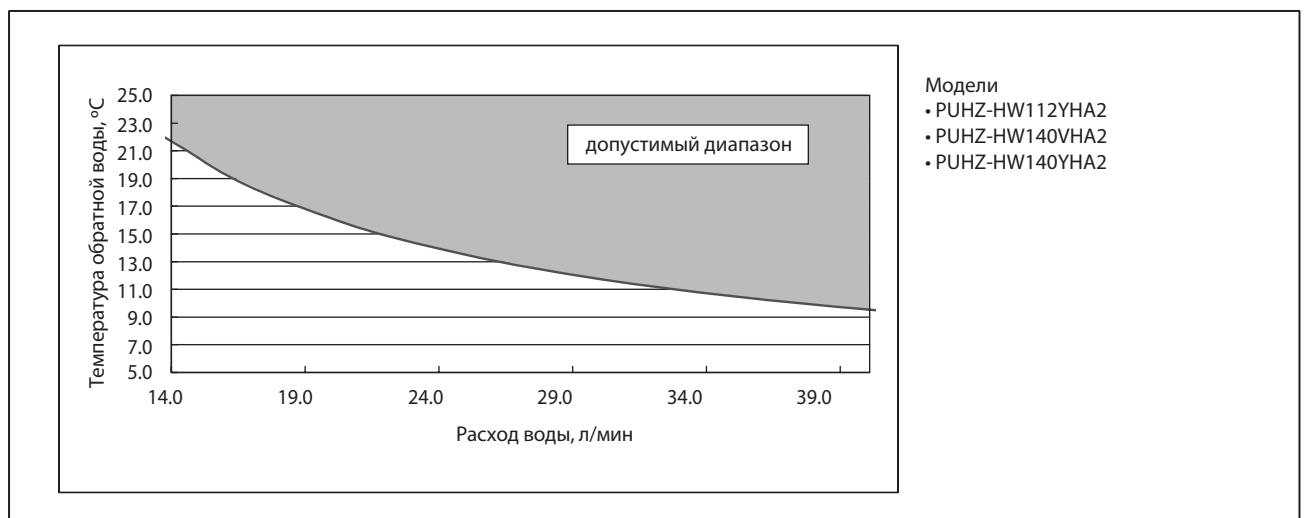
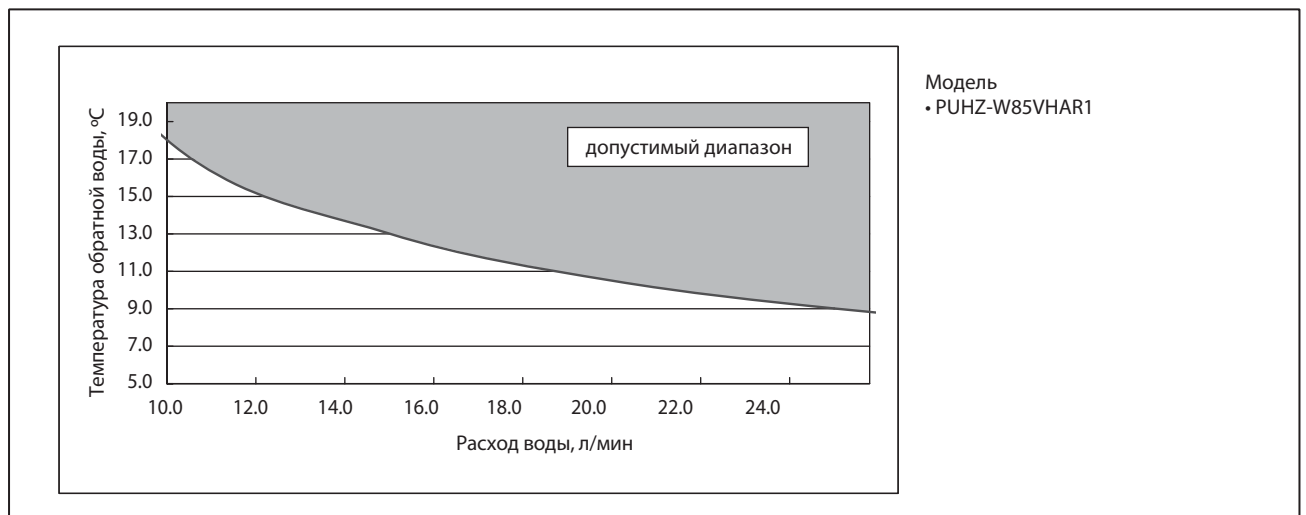
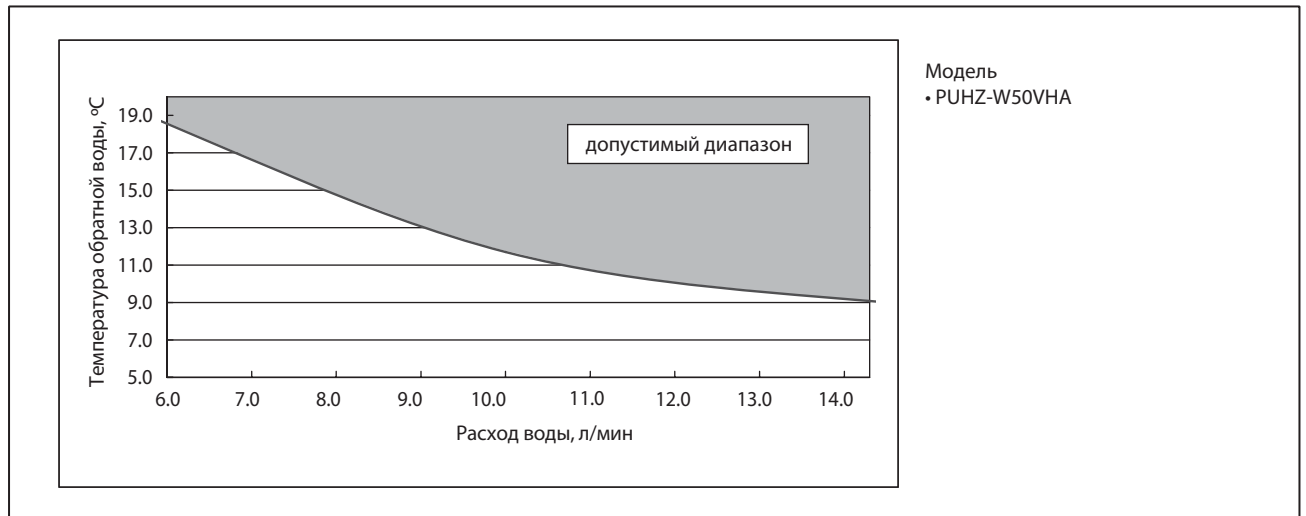

Допустимый диапазон изменения расхода воды

Использование приборов вне указанного диапазона может привести к их повреждению.

Режим охлаждения воды

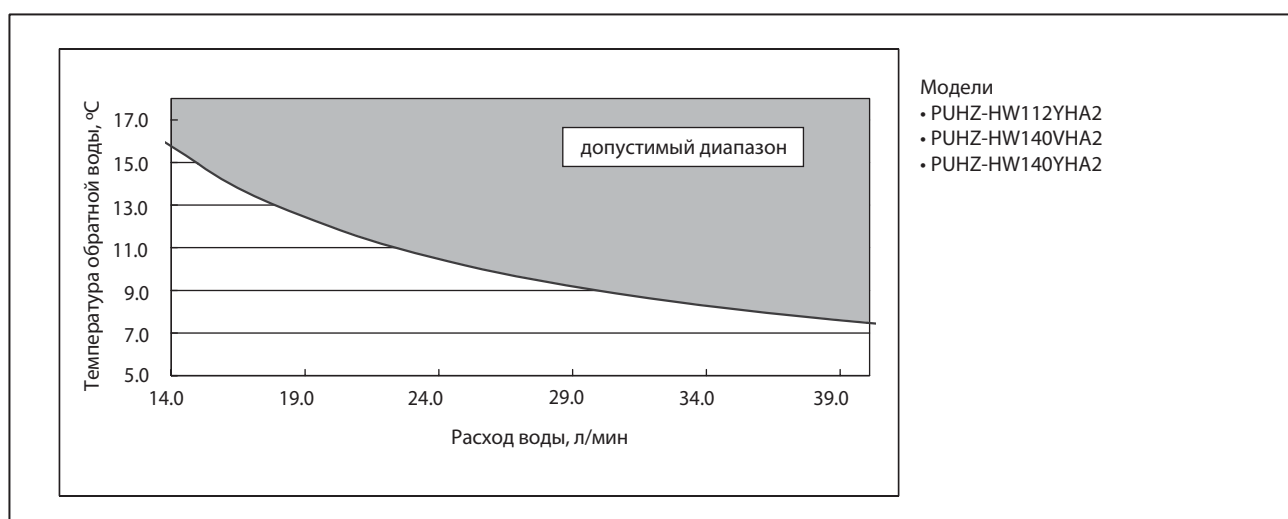
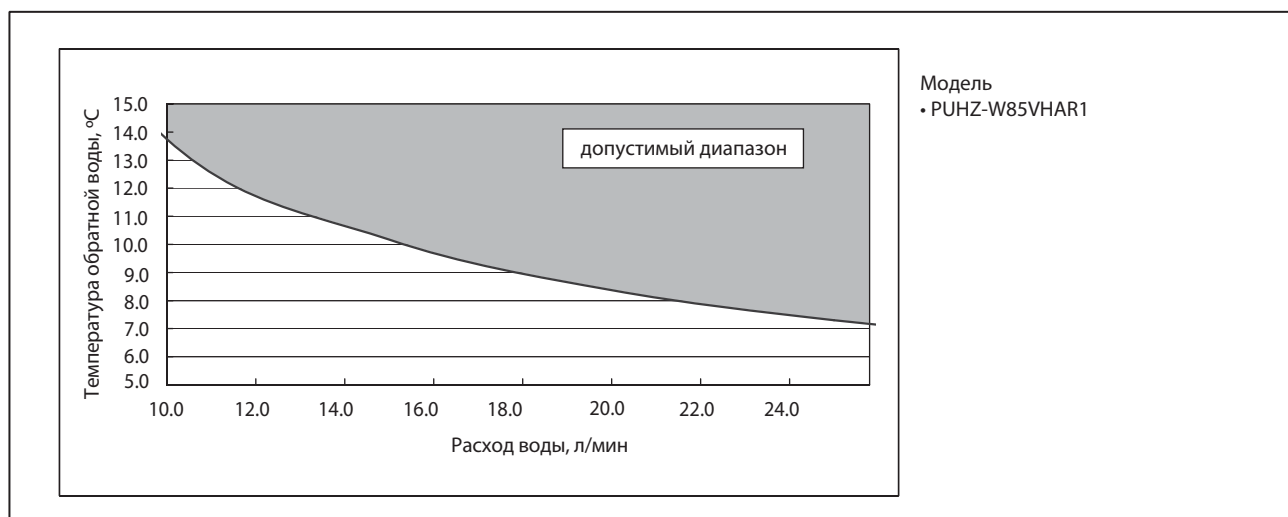
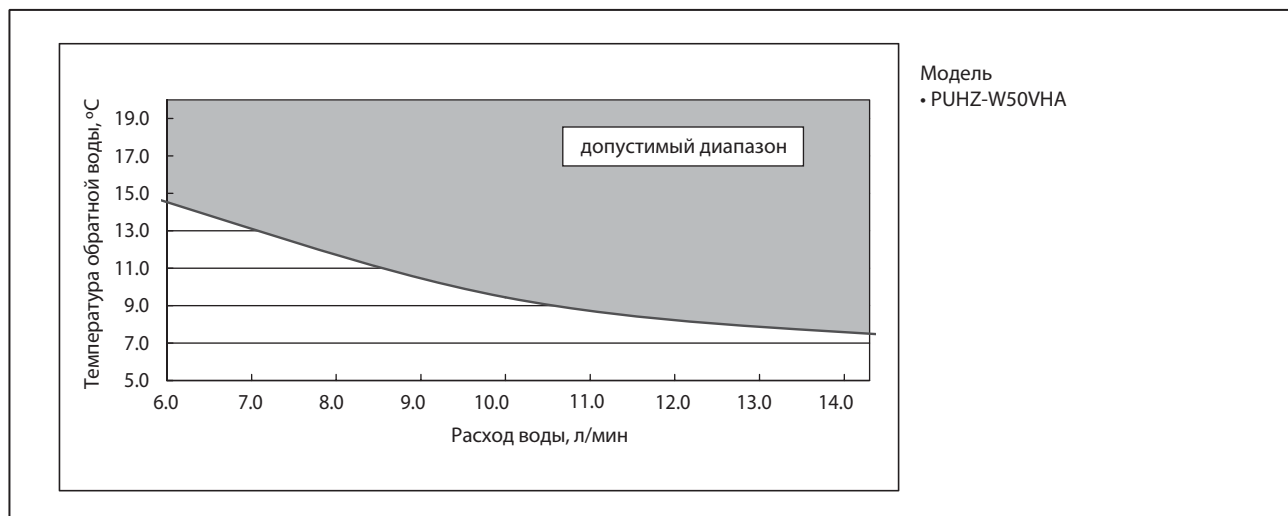

Уровень звукового давления

Условия измерения

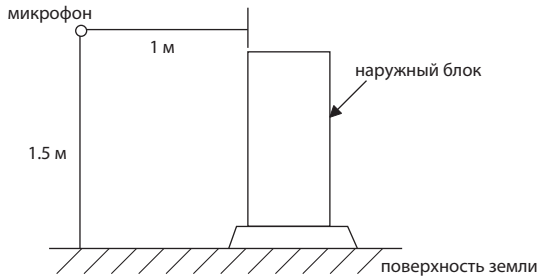

PUHZ-W50VHA

Режим	SPL(дБ)	Обозначение
охлаждение	45	○—○
нагрев	46	●—●

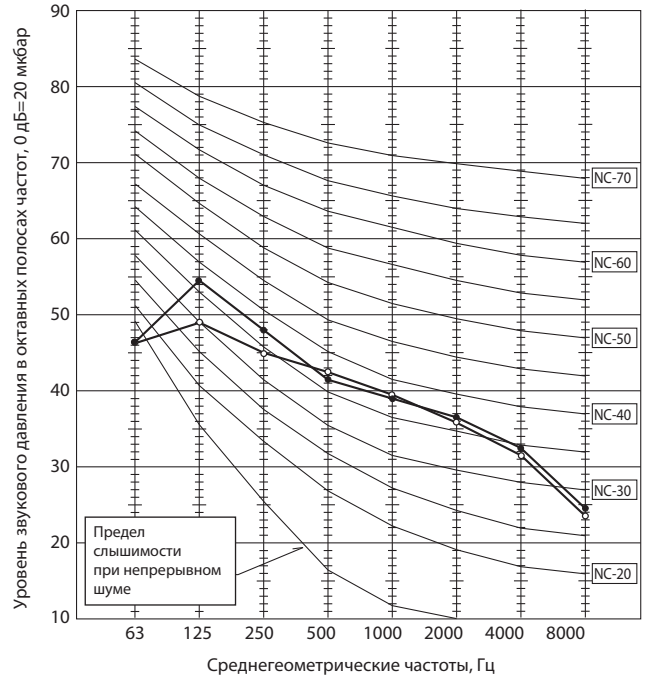

PUHZ-W85VHAR1

Режим	SPL(дБ)	Обозначение
охлаждение	48	○—○
нагрев	48	●—●

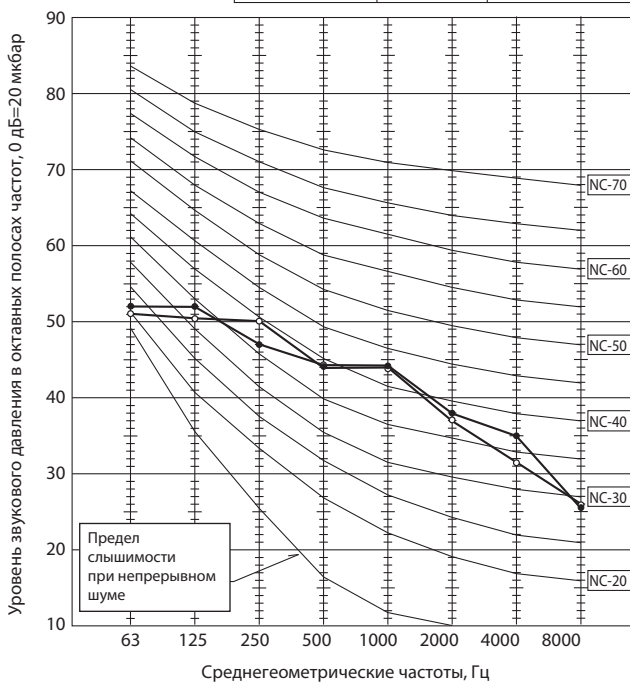

PUHZ-HW112YHA2 PUHZ-HW140VHA2 PUHZ-HW140YHA2

Режим	SPL(дБ)	Обозначение
охлаждение	53	○—○
нагрев	53	●—●

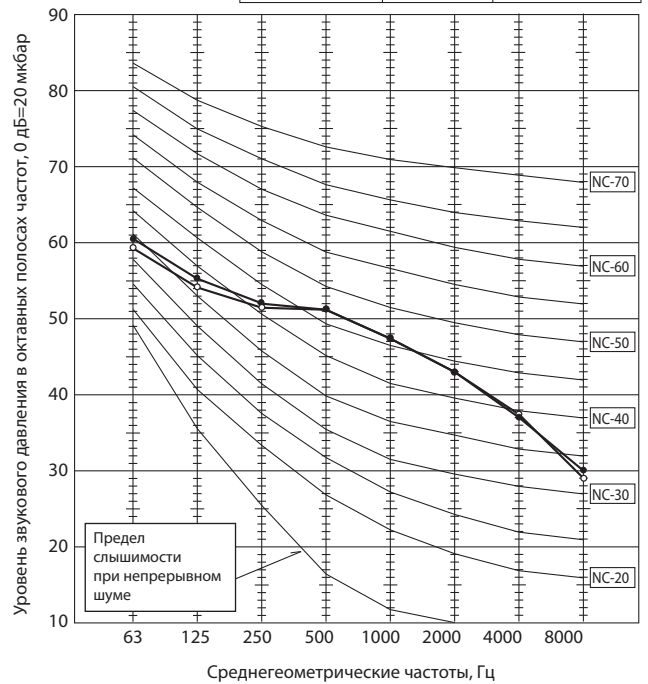

4. Стандартные рабочие характеристики

Технические данные Mr. Slim (R410A)

Режим			Охлаждение: воздух +35, вода +7	Нагрев: воздух +7, вода +35	Охлаждение: воздух +35, вода +7	Нагрев: воздух +7, вода +35	Охлаждение: воздух +35, вода +7	Нагрев: воздух +7, вода +35	Охлаждение: воздух +35, вода +7	Нагрев: воздух +7, вода +35
Всего	Производительность	Вт	4 500	5 000	7 500	9 000	10 000	11 200	12 500	14 000
	Потребляемая мощность	кВт	1,52	1,21	3,12	2,31				
Электрические характеристики	Наружный блок		PUHZ-W50VHA		PUHZ-W85VHAR1		PUHZ-HW112YHA2		PUHZ-HW140VHA2 PUHZ-HW140YHA2	
	Кол-во фаз, частота (Гц)		1 фаза, 50 Гц		1 фаза, 50 Гц		3 фазы, 50 Гц		1 фаза, 50 Гц 3 фазы, 50 Гц	
	Напряжение	В	230		230		400		230 / 400	
	Ток	А	6,8	5,4	13,7	10,3	5,6	4,0	22,2 / 7,6	14,4 / 5,0
Контур хладагента	Давление нагнетания	МПа	2,51	2,13	2,81	2,21	2,63	2,07	2,81	2,11
	Давление всасывания	МПа	0,83	0,68	0,73	0,64	0,78	0,69	0,78	0,66
	Температура нагнетания	°С	69	68	80	65	78	64	84	67
	Температура конденсации	°С	43	37	46	38	46	36	47	37
	Температура всасывания	°С	6	6	3	-1	9	5	11	3
Контур теплоносителя	Расход воды	л/мин	12,9	14,3	20,4	25,8	28,7	32,1	35,8	40,1
	Температура воды на выходе	°С	7	35	7	35	7	35	7	35
	Температура воздуха на входе	°С сухой терм.	35	7	35	7	35	7	35	7
		°С мокрый терм.	24	6	24	6	24	6	24	6

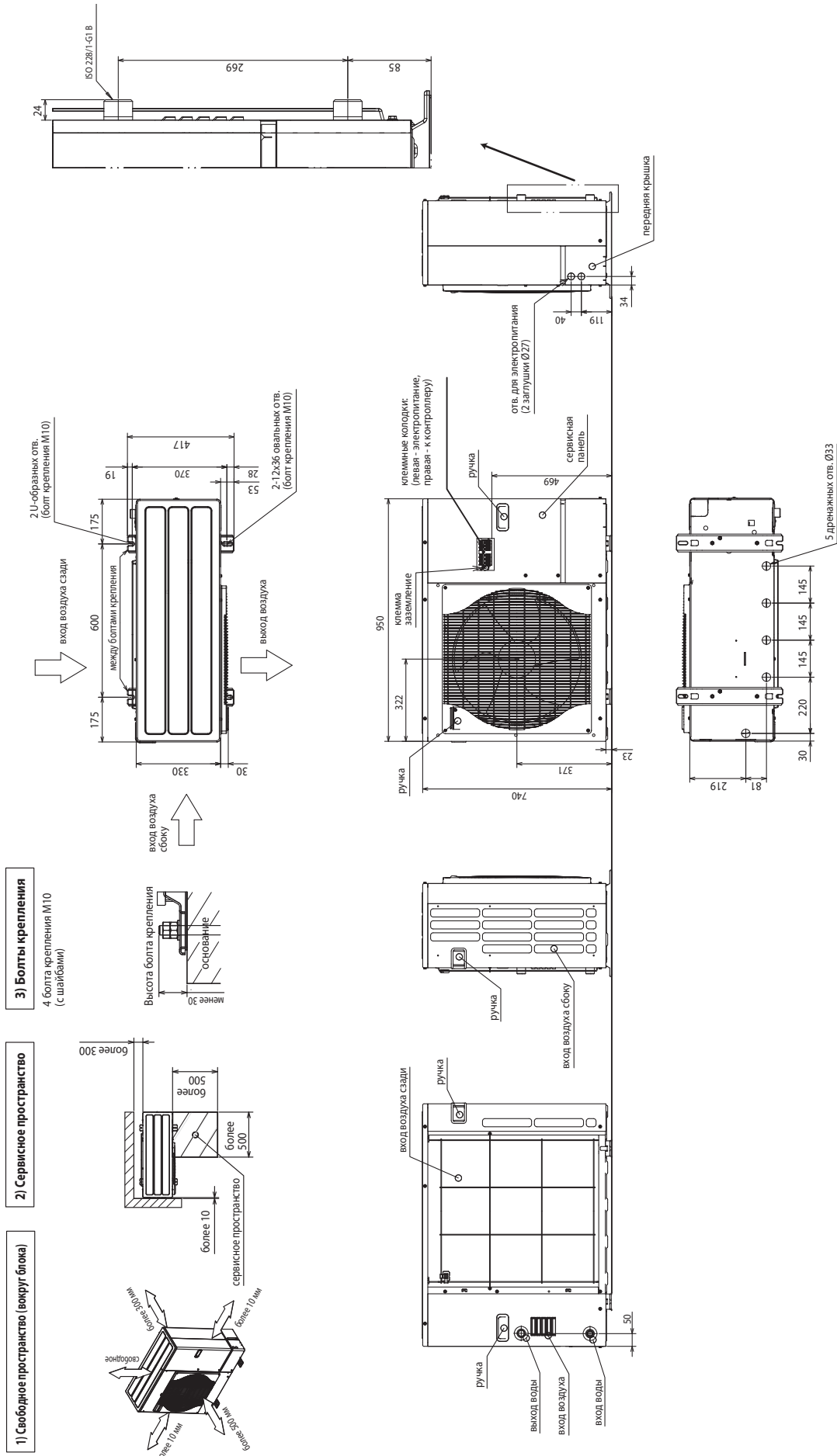

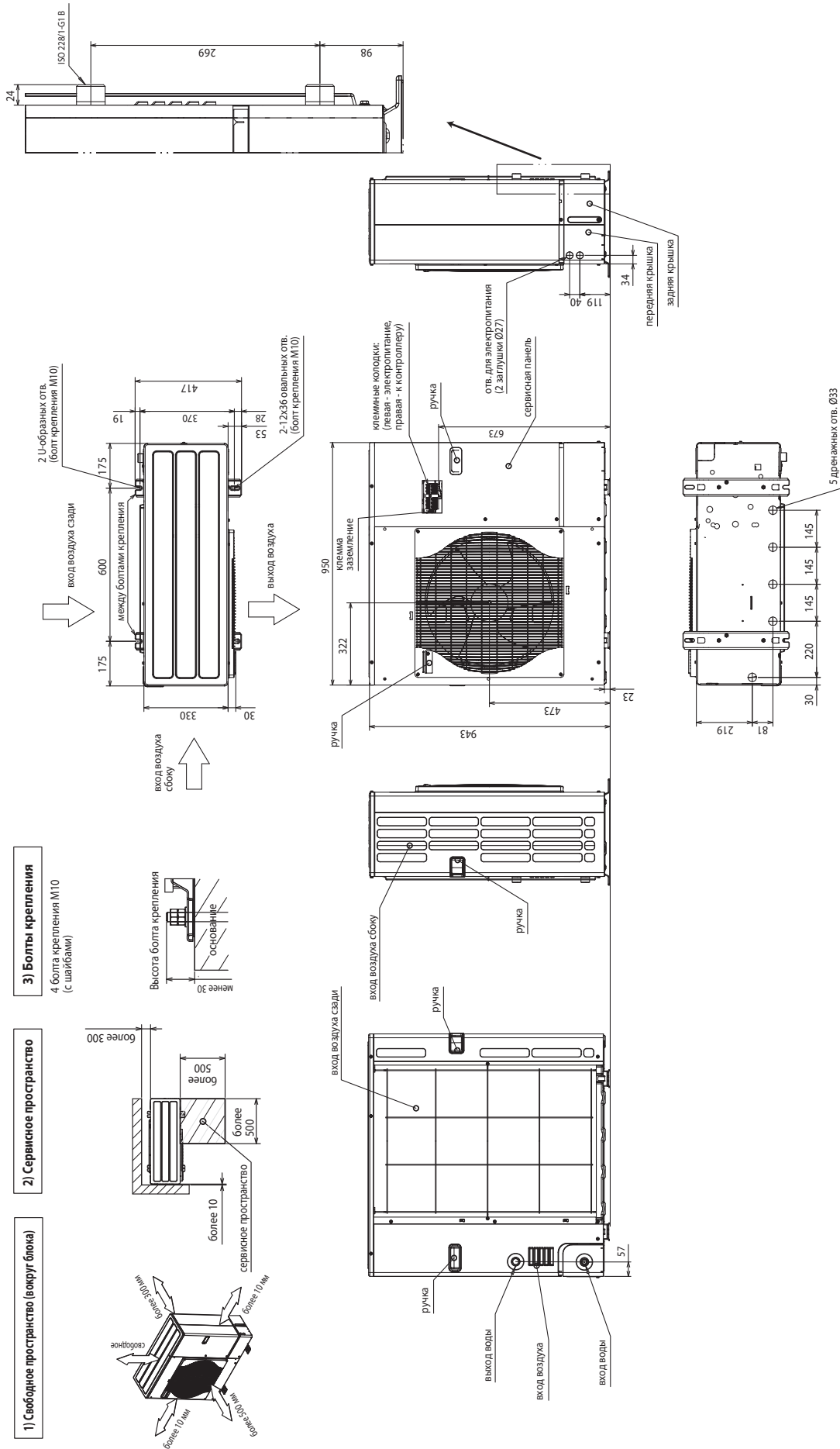

PUHZ-HW112YHA2

PUHZ-HW140VHA2

PUHZ-HW140YHA2

единицы измерения: мм

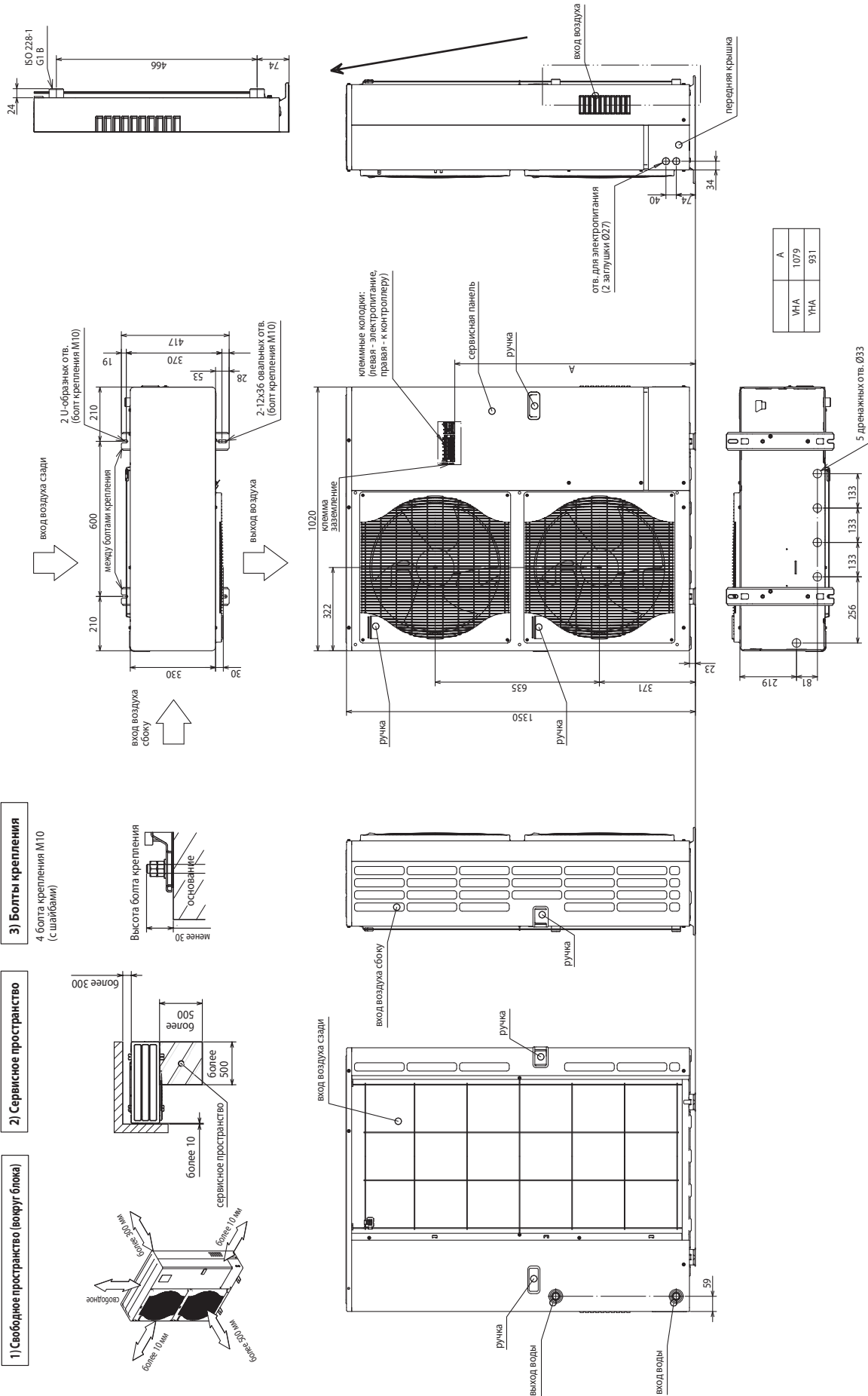

PUHZ-W50VHA

Обозначение	Наименование	Обозначение	Наименование
TB1	Клеммная колодка: а) питание системы; б) кабель связи с контроллером	CB1-3	Основной сглаживающий конденсатор
MC	Электродвигатель компрессора	PFC/IPM	Силовой модуль
MF1	Электродвигатель вентилятора	N.F.	Плата фильтра помех
21S4	Катушка 4-х ходового клапана	LI,LO	Клемма (L - фаза)
SV	Соленоидный вентиль (байпасный клапан)	NI,NO	Клемма (N - фаза)
63H	Выключатель по высокому давлению	E1,E2,E3	Клемма (заземление)
63HS	Датчик высокого давления	52C	52C Реле
TH3	Термистор (жидкость)	C.V.	Плата управления
TH4	Термистор (нагнетание)	SW1	Переключатель (переключение функции)
TH6	Плстинчатый теплообменник: хладагент (жидкость)	SW2	Переключатель (переключение функции)
TH7	Термистор (наружного воздуха)	SW5	Переключатель (переключение функции)
TH8	Температура тепловода	SW6	Переключатель (выбор модели)
TH32	Температура обратной воды	SW8	Переключатель (переключение функции)
TH33	Термистор на крышке компрессора	SW10	Переключатель (выбор модели)
LEV-A, LEV-B	Привод расширительного вентиля	SV1	Разъем (для опций)
ACL	Катушка индуктивности	CNDM	Разъем (для опций)
CY1,CY2	Конденсатор	LED3	Индикатор: режим работы/проверка
P.B.	Плата питания	F1~ F4	Предохранитель (6.3 A, 250 V)
R/S	Клемма (L/N фаза)	X52,X54, X55	Реле
U/V/W	Клемма (U/V/W-фаза)		

Таблица 1. Выбор модели

SW6						SW10	
1	2	3	4	5	6	1	2
0	0	1	1	0	0	0	1

1=ON, 0=OFF

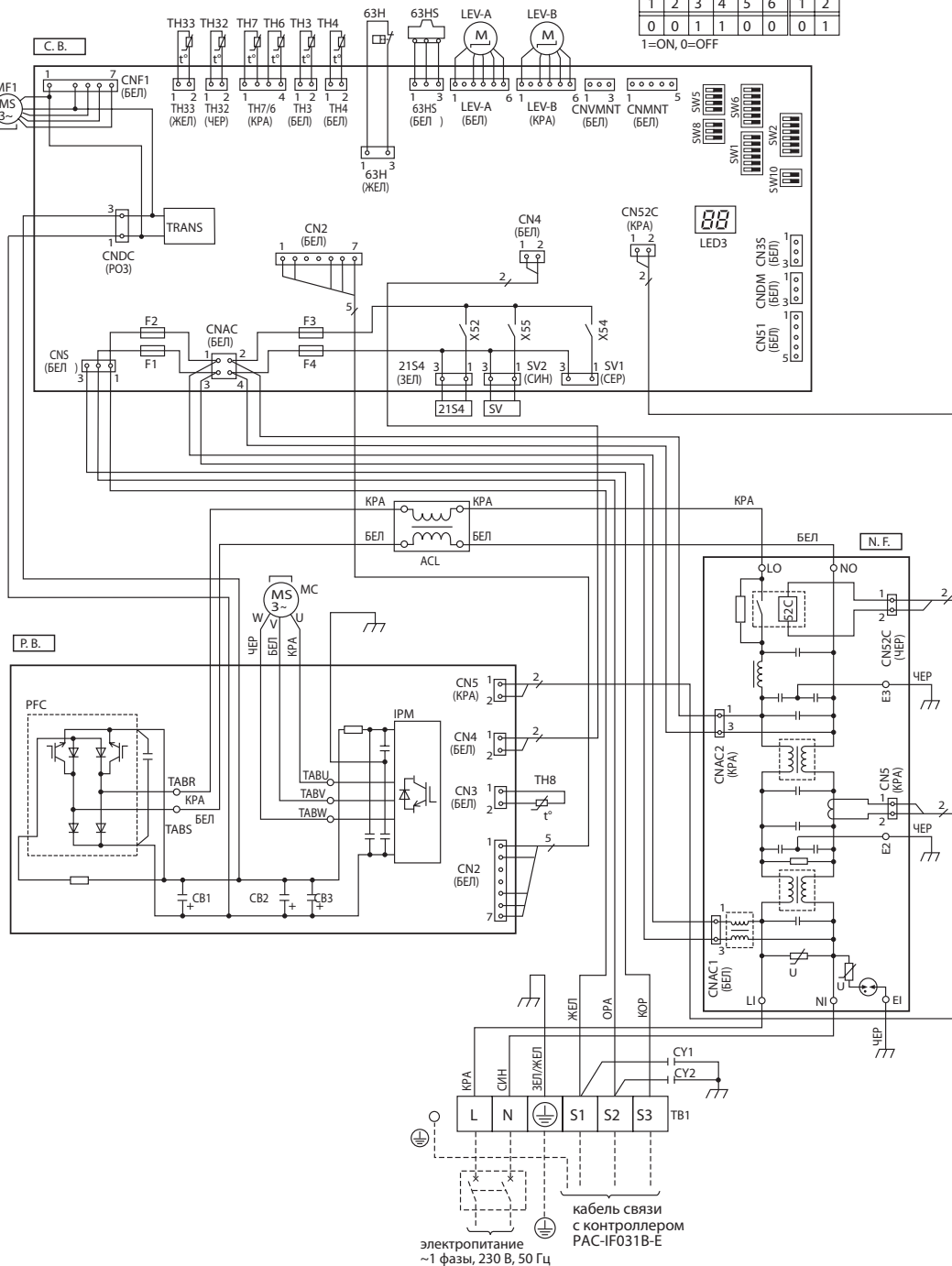

PUNZ-W85VHAR1

Обозначение	Наименование	Обозначение	Наименование
TB1	Клеммная колодка: а) питание системы; б) кабель связи с контроллером	TABP1/P2	Клемма (постоянное напряжение)
MC	Электродвигатель компрессора	TABN1/N2	Клемма (постоянное напряжение)
MF1	Электродвигатель вентилятора	DS2, DS3	Диодный мост
21S4	Катушка 4-х ходового клапана	IPM	Силовой модуль
SV	Соленоидный вентиль (байпасный клапан)	N.F.	Плата фильтра помех
63H	Выключатель по высокому давлению	LI,LO	Клемма (L-фаза)
63HS	Датчик высокого давления	NI,NO	Клемма (N-фаза)
TH3	Термистор (жидкость)	E1,E2	Клемма (заземление)
TH4	Термистор (нагнетание)	52C	52C Реле
TH6	Пластинчатый теплообменник: хладагент (жидкость)	C.B.	Плата управления
TH7	Термистор (наружного воздуха)	SW1	Переключатель (переключение функции)
TH8	Температура теплоотвода	SW2	Переключатель (переключение функции)
TH32	Температура обратной воды	SW5	Переключатель (переключение функции)
TH33	Термистор на крышке компрессора	SW6	Переключатель (выбор модели)
LEV-A, LEV-B	Привод расширительного вентиля	SW8	Переключатель (переключение функции)
DCL	Катушка индуктивности	SW10	Переключатель (выбор модели)
ACTM	Модуль активного фильтра	SV1	Разъем (для опций)
CY1,CY2	Конденсатор	CNDM	Разъем (для опций)
P.B.	Плата питания	LED3	Индикатор: режим работы/проверка
TABU/V/W	Клемма (U/V/W-фаза)	F1-F4	Предохранитель (6.3 А, 250 В)
TABS/T	Клемма (L/N-фаза)	X52,X54, X55	Реле

Таблица 1. Выбор модели

SW6						SW10	
1	2	3	4	5	6	1	2
0	0	1	0	1	0	0	1

1=ON, 0=OFF

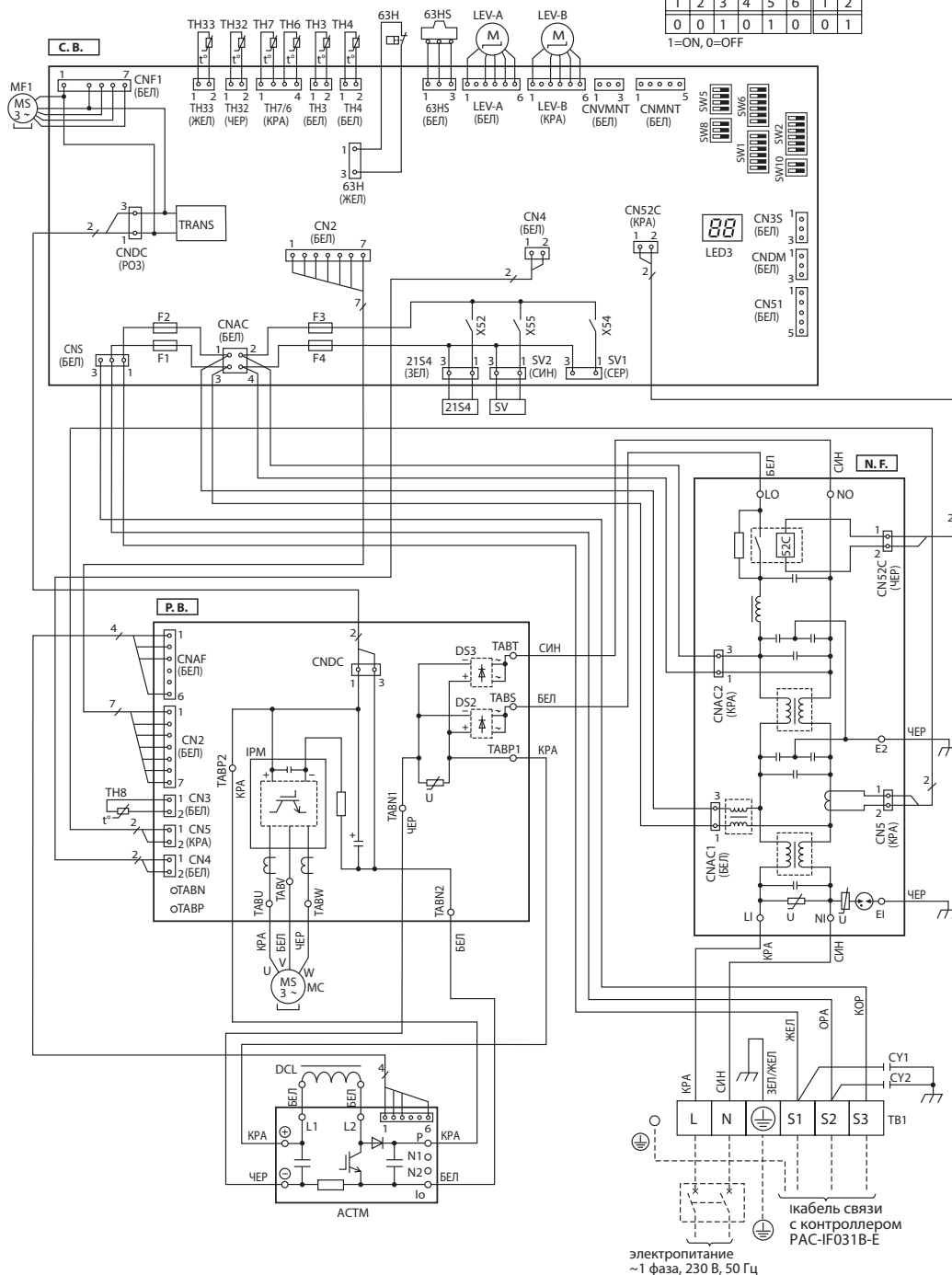

PUHZ-HW112YHA2 PУHZ-HW140YHA2

Обозначение	Наименование	Обозначение	Наименование
TB1	Клеммная колодка: питание системы	N.F.	Плата фильтра помех
TB2	Клеммная колодка: питание системы; а) питание системы; б) кабель связи с контроллером	L1/L2/L3/NI	Клемма (L1/L2/L3/N-питание)
MC	Электродвигатель компрессора	L01/L02/L03/NO	Клемма (L1/L2/L3/N-питание)
MF1, MF2	Электродвигатель вентилятора	GD1, GD3	Клемма (заземление)
21S4	Катушка 4-х ходового клапана	CONV.B.	Плата конвертера
63H	Выключатель по высокому давлению	L1-A1/IN	Клемма (L1-питание)
63L	Выключатель по низкому давлению	L1-A2/OU	Клемма (L1-питание)
63H5	Датчик высокого давления	L2-A2/OU	Клемма (L2-питание)
TH3	Термистор (жидкость)	L3-A2/OU	Клемма (L3-питание)
TH4	Термистор (нагнетание)	N-IN	Клемма (N-питание)
TH6	Пластинчатый теплообменник: хладагент (жидкость)	CK-OU	Клемма
TH7	Термистор (наружного воздуха)	C.V.	Плата управления
TH32	Температура обратной воды	SW1	Переключатель (принудительное оттаивание, удаление архива неисправностей, переключение функции)
TH33	Термистор (всасывание)	SW2	Переключатель (переключение функции)
LEV-A, LEV-B, LEV-C	Привод расширительного вентиля	SW5	Переключатель (переключение функции, выбор модели)
ACL1/2/3/4	Катушка индуктивности	SW6	Переключатель (выбор модели)
RS	Токоограничительный резистор	SW7	Переключатель (переключение функции)
CB1, CB2	Основной сглаживающий конденсатор	SW8	Переключатель (переключение функции)
CK	Конденсатор	CN31	Разъем (принудительная работа)
P.B.	Плата питания	SS	Разъем (для опций)
TB-U/V/W	Клемма (U/V/W-фаза)	SV1	Разъем (для опций)
TB-L1/L2/L3	Клемма (L1/L2/L3-питание)	CNDM	Разъем (для опций)
TB-P2	Клемма	LED3	Индикатор: режим работы/проверка
TB-C1	Клемма	F1, F2, F3, F4	Предохранитель (6.3 A, 250 V)
TB-N1	Клемма	X51, X52, X54	Реле
X52A	52C Реле		



Таблица 1. Выбор модели

Модель	SW6	SW5-6 ¹
112Y	ON OFF [1] [2] [3] [4] [5] [6] [7] [8]	ON OFF [1] [2] [3] [4] [5] [6]
140Y	ON OFF [1] [2] [3] [4] [5] [6] [7] [8]	ON OFF [1] [2] [3] [4] [5] [6]

¹ SW5 от 1 до 5: настройка функций

PUHZ-HW140VHA2

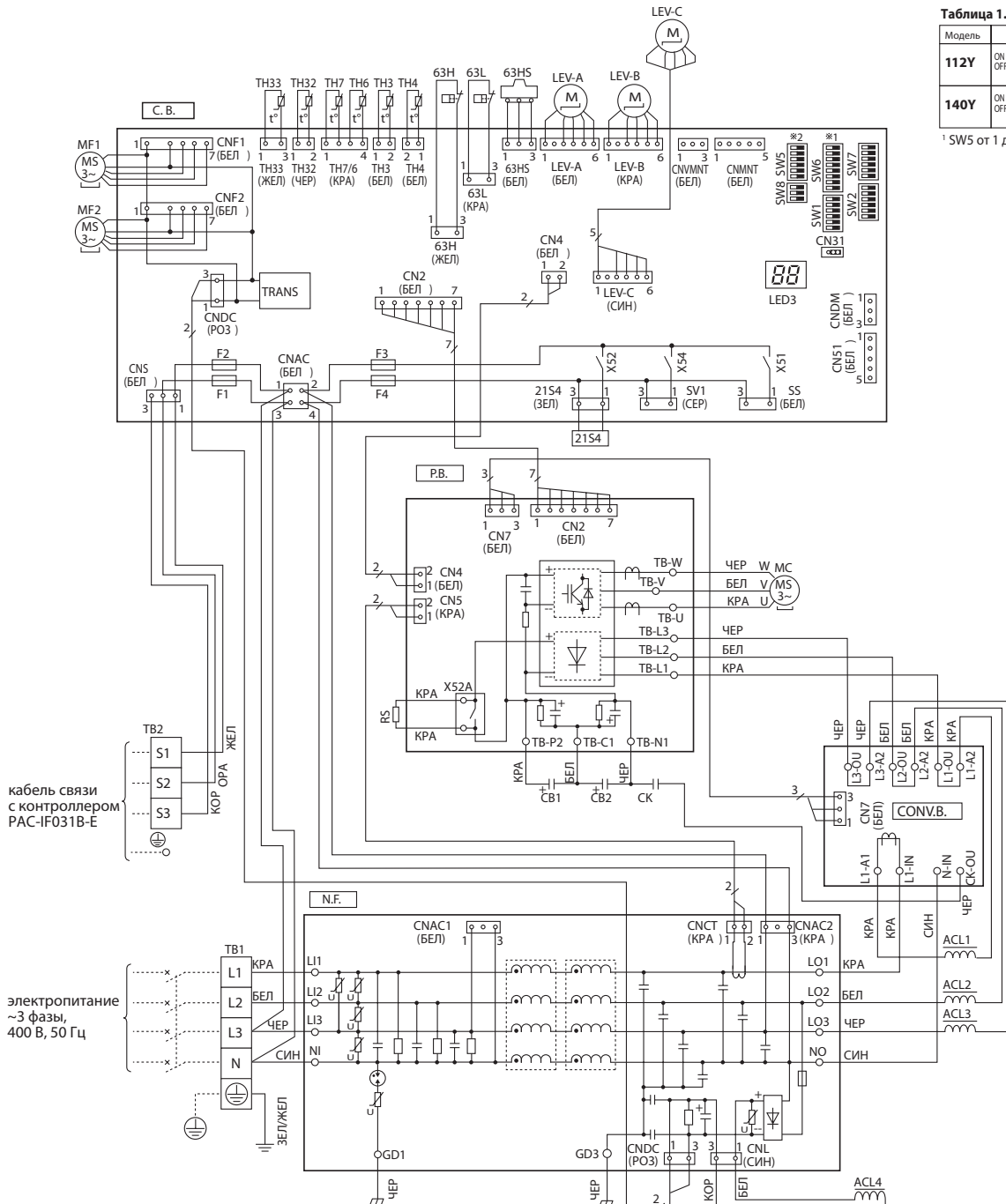
Обозначение	Наименование	Обозначение	Наименование
TB1	Клемная колодка: а) питание системы; б) кабель связи с контроллером	NI	Клемма (N - фаза)
MC	Электродвигатель компрессора	DCL1,DCL2	Клемма (катушка индуктивности)
MF1,MF2	Электродвигатель вентилятора	IGBT	Силовой модуль
21S4	Катушка 4-х ходового клапана	E1,E2,E3,E4	Клемма (заземление)
63H	Выключатель по высокому давлению	C.B.	Плата управления
63L	Выключатель по низкому давлению	SW1	Переключатель (принудительное оттаивание, удаление архива неисправностей, переключение функций)
63HS	Датчик высокого давления	SW2	Переключатель (переключение функций)
TH3	Термистор (жидкость)	SW5	Переключатель (переключение функций, выбор модели)
TH4	Термистор (нагнетание)	SW6	Переключатель (выбор модели)
TH6	Пластинчатый теплообменник: хладагент (жидкость)	SW7	Переключатель (переключение функций)
TH7	Термистор (наружного воздуха)	SW8	Переключатель (переключение функций)
TH32	Температура обратной воды	CN31	Разъем (принудительная работа)
TH33	Термистор (всасывание)	SS	Разъем (для опций)
LEV-A, LEV-B, LEV-C	Привод расширительного вентиля	SV1	Разъем (для опций)
DCL	Катушка индуктивности	CNDM	Разъем (для опций)
CB	Основной сглаживающий конденсатор	LED3	Индикатор: режим работы/проверка
CY1,CY2	Конденсатор	F1,F2,F3,F4	Предохранитель (6.3 A, 250 В)
P.B.	Плата питания	X51,X52, X54	Реле
U/V/W	Клемма (U/V/W-фаза)		
LI	Клемма (L - фаза)		



Таблица 1. Выбор модели

Модель	SW6	SW5-6 ¹
140V	ON OFF [1][2][3][4][5][6][7][8]	ON OFF [1][2][3][4][5][6]

¹ SW5 от 1 до 5: настройка функций

**PUHZ-W50VHA
PUHZ-W85VHAR1**

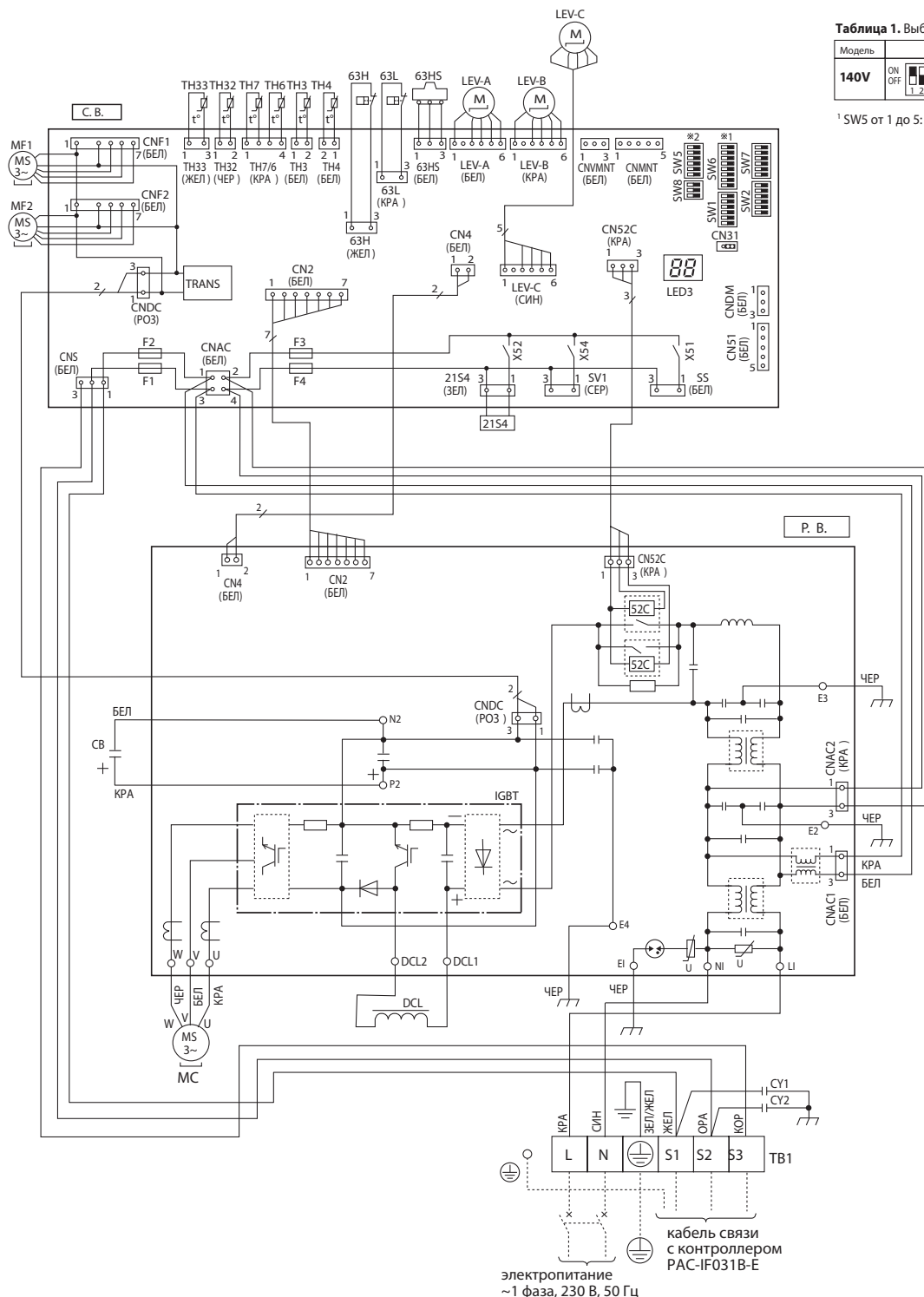
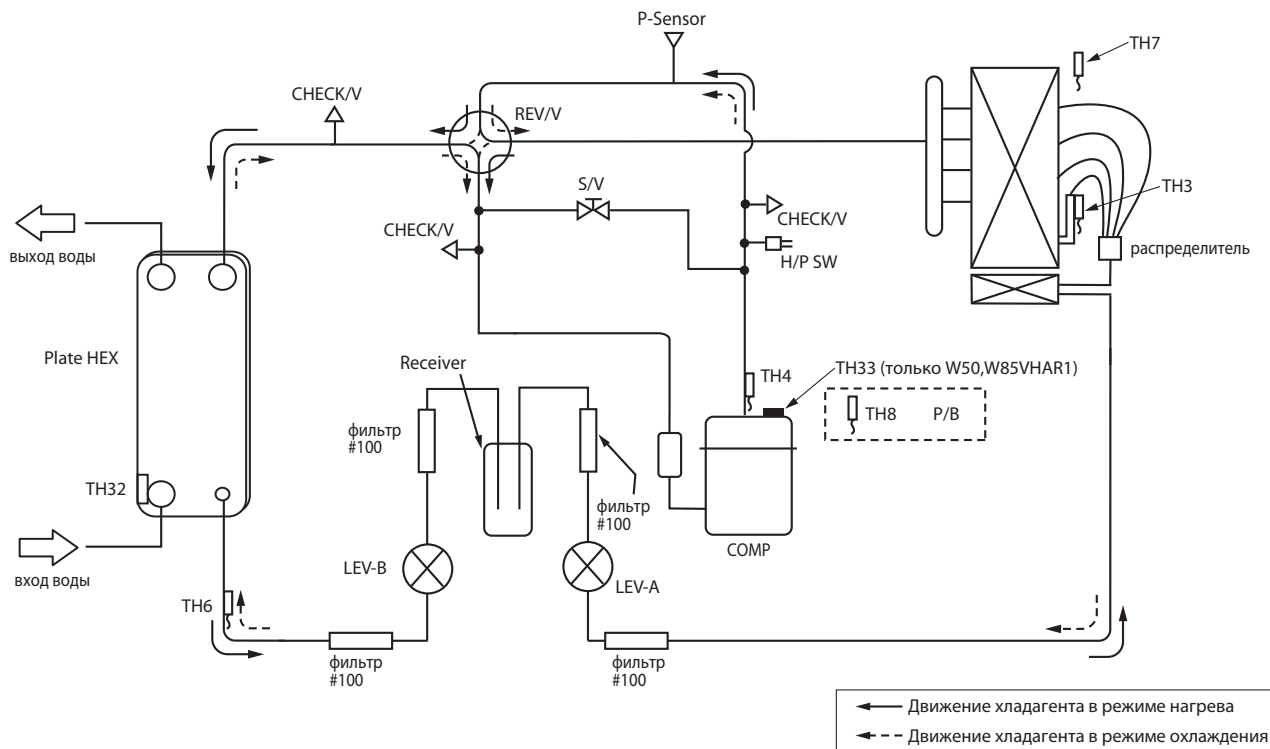

Обозначение	Наименование	Описание
COMP	Компрессор	Ротационный компрессор с двойным ротором, привод — DC-инвертер (производство MitsubishiElectricCorporation)
H/P SW	Выключатель по высокому давлению (63H)	Защитное устройство (отключение при 4.15 МПа)
Plate HEX	Пластинчатый теплообменник	ACH30-30 пластин (AlfaLaval); W50 / ACH30-40 пластин (AlfaLaval); W85
REV/V	4-х ходовой клапан (21S4)	Переключение режимов: охлаждение/нагрев
S/V	Соленоидный клапан	Для испытаний в процессе производства
CHECK/V	Штуцер	Высокое давление/низкое давление/в процессе производства
P-Sensor	Датчик давления (63HS)	Для вычисления температуры конденсации по высокому давлению
P/B	Плата питания	Силовой каскад инвертора
LEV-A	Расширительный вентиль А	Нагрев: LEV второй ступени; охлаждение: LEV первой ступени
LEV-B	Расширительный вентиль В	Нагрев: LEV первой ступени; охлаждение: LEV второй ступени
TH32	Температура обратной воды	Защита от замерзания, а также параметр для расчета частоты вращения компрессора
TH3	Термистор TH3 (на конденсаторе)	Нагрев: температура испарения; охлаждение: температура переохлаждения
TH4	Температура нагнетания (термистор)	Используется в алгоритмах управления расширительными вентилями LEV, а также для защиты компрессора
TH6	Пластинчатый теплообменник: хладагент (жидкость)	Нагрев: температура переохлаждения; охлаждение: температура испарения
TH7	Термистор TH7 (наружного воздуха)	Контроль частоты вращения электродвигателей вентилятора и компрессора.
TH8	Температура теплоотвода	Для защиты платы питания
TH33	Термистор на крышке компрессора	Для защиты компрессора
Receiver	Ресивер	Накопление жидкого хладагента

PUHZ-HW112YHA2

PUHZ-HW140YHA2

PUHZ-HW140VHA2

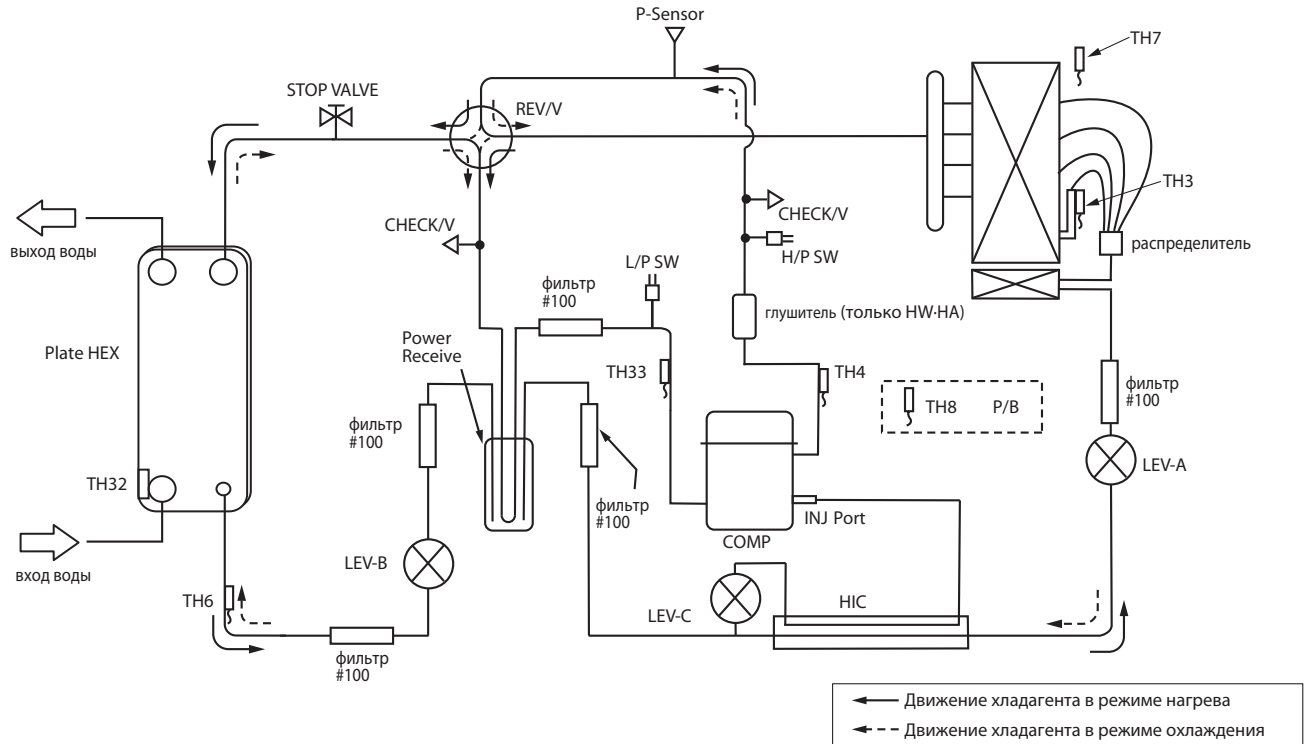

Обозначение	Наименование	Описание
COMP	Компрессор	Ротационный компрессор с двойным ротором, привод — DC-инвертер (производство MitsubishiElectricCorporation)
H/P SW	Выключатель по высокому давлению (63H)	Защитное устройство (отключение при 4.15 МПа)
L/P SW	Выключатель по низкому давлению (63L)	Защитное устройство (отключение при 0.03 МПа)
Plate HEX	Пластинчатый теплообменник	ACH50-50 пластин (AlfaLaval) (HW-HA)/ACH70 - 52 пластины (HW-HA2)
REV/V	4-х ходовой клапан (21S4)	Переключение режимов: охлаждение/нагрев
STOP VALVE	Запорный вентиль	Для заправки хладагента
CHECK/V	Штуцер	Высокое давление/низкое давление/в процессе производства
P-Sensor	Датчик давления (63HS)	Для вычисления температуры конденсации по высокому давлению
P/B	Плата питания	Силовой каскад инвертора
LEV-A	Расширительный вентиль А	Нагрев: LEV второй ступени; охлаждение: LEV первой ступени
LEV-B	Расширительный вентиль В	Нагрев: LEV первой ступени; охлаждение: LEV второй ступени
LEV-C	Расширительный вентиль С	Управление расходом хладагента через теплообменник HIC в режиме нагрева
TH33	Температура всасывания (термистор)	Управление расширительным вентилем LEV
TH32	Температура обратной воды (термистор)	Защита от замерзания, а также параметр для расчета частоты вращения компрессора
TH3	Термистор TH3 (хладагент жидкость)	Нагрев: температура испарения; охлаждение: температура переохлаждения
TH4	Температура нагнетания (термистор)	Используется в алгоритмах управления расширительными вентилями LEV, а также для защиты компрессора
TH6	Пластинчатый теплообменник: хладагент (жидкость)	Нагрев: температура переохлаждения; охлаждение: температура испарения
TH7	Термистор TH7 (наружного воздуха)	Контроль частоты вращения электродвигателей вентилятора и компрессора
TH8	Температура тепловода (термистор)	Для защиты платы питания
Power Receive	Power ресивер	Накопление жидкого хладагента
HIC	Кожухотрубный теплообменник	Для увеличения производительности в режиме нагрева

PUHZ-W50VHA
PUHZ-W85VHAR1

PUHZ-HW112YHA2
PUHZ-HW140YHA2

PUHZ-HW140VHA2

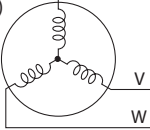
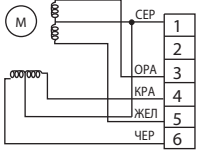
Наименование	Способ проверки и параметры																	
<p>Термисторы:</p> <p>ТН3 - нижняя часть конденсатора,</p> <p>ТН4 - нагнетание,</p> <p>ТН6 - хладагент: выход из пластинчатого теплообменника (в режиме нагрева),</p> <p>ТН7 - температура наружного воздуха,</p> <p>ТН8 - теплоотвод,</p> <p>ТН32 - температура обратной воды</p> <p>ТН33:</p> <p>а) температура крышки компрессора (модели PUHZ-W50, W85VHAR1);</p> <p>б) температура всасывания (модели PUHZ-HW112, 140).</p>	<p>Отключите разъем и измерьте сопротивление термистора тестером при температуре 10°C ~ 30°C.</p> <table border="1" data-bbox="336 387 1163 656"> <thead> <tr> <th></th> <th>Исправен</th> <th>Неисправен</th> </tr> </thead> <tbody> <tr> <td>ТН4/ТН33(W50, W85VHAR1)</td> <td>160 кОм ~ 410 кОм</td> <td rowspan="4">замыкание или обрыв</td> </tr> <tr> <td>ТН3 ТН6 ТН7 ТН33(HW112,140)</td> <td>4,3 кОм ~ 9,6 кОм</td> </tr> <tr> <td>ТН32</td> <td>4,4 кОм ~ 9,8 кОм</td> </tr> <tr> <td>ТН8</td> <td>39 кОм ~ 105 кОм</td> </tr> </tbody> </table>					Исправен	Неисправен	ТН4/ТН33(W50, W85VHAR1)	160 кОм ~ 410 кОм	замыкание или обрыв	ТН3 ТН6 ТН7 ТН33(HW112,140)	4,3 кОм ~ 9,6 кОм	ТН32	4,4 кОм ~ 9,8 кОм	ТН8	39 кОм ~ 105 кОм		
	Исправен	Неисправен																
ТН4/ТН33(W50, W85VHAR1)	160 кОм ~ 410 кОм	замыкание или обрыв																
ТН3 ТН6 ТН7 ТН33(HW112,140)	4,3 кОм ~ 9,6 кОм																	
ТН32	4,4 кОм ~ 9,8 кОм																	
ТН8	39 кОм ~ 105 кОм																	
<p>Электродвигатель вентилятора (MF1, MF2)</p>	<p>См. следующую страницу.</p>																	
<p>Катушка 4-ходового клапана (21S4)</p>	<p>Измерьте сопротивление обмоток тестером при температуре 20°C.</p> <table border="1" data-bbox="336 1115 1230 1245"> <thead> <tr> <th colspan="2">Исправен</th> <th rowspan="2">Неисправен</th> </tr> <tr> <th>PUHZ-W50, 85</th> <th>PUHZ-HW112, 140</th> </tr> </thead> <tbody> <tr> <td>2350 ± 170 Ом</td> <td>1435 ± 150 Ом</td> <td>замыкание или обрыв</td> </tr> </tbody> </table>				Исправен		Неисправен	PUHZ-W50, 85	PUHZ-HW112, 140	2350 ± 170 Ом	1435 ± 150 Ом	замыкание или обрыв						
Исправен		Неисправен																
PUHZ-W50, 85	PUHZ-HW112, 140																	
2350 ± 170 Ом	1435 ± 150 Ом	замыкание или обрыв																
<p>Электродвигатель компрессора (MC)</p> 	<p>Измерьте сопротивление обмоток тестером при температуре 20°C.</p> <table border="1" data-bbox="336 1368 1418 1498"> <thead> <tr> <th colspan="4">Исправен</th> <th rowspan="2">Неисправен</th> </tr> <tr> <th>W50</th> <th>W85</th> <th>HW140VHA2</th> <th>HW112/140YHA2</th> </tr> </thead> <tbody> <tr> <td>0,640 Ом</td> <td>0,865 ~ 0,895 Ом</td> <td>0,188 Ом</td> <td>0,302 Ом</td> <td>замыкание или обрыв</td> </tr> </tbody> </table>				Исправен				Неисправен	W50	W85	HW140VHA2	HW112/140YHA2	0,640 Ом	0,865 ~ 0,895 Ом	0,188 Ом	0,302 Ом	замыкание или обрыв
Исправен				Неисправен														
W50	W85	HW140VHA2	HW112/140YHA2															
0,640 Ом	0,865 ~ 0,895 Ом	0,188 Ом	0,302 Ом	замыкание или обрыв														
<p>Расширительный вентиль (LEV-A/LEV-B/LEV-C)</p> 	<p>Измерьте сопротивление обмоток тестером при температуре 20°C.</p> <table border="1" data-bbox="336 1675 1418 1805"> <thead> <tr> <th colspan="4">Исправен</th> <th rowspan="2">Неисправен</th> </tr> <tr> <th>CEP - ЧЕР</th> <th>CEP - KPA</th> <th>CEP - ЖЕЛ</th> <th>CEP - OPA</th> </tr> </thead> <tbody> <tr> <td colspan="4">46 ± 3 Ом</td> <td>замыкание или обрыв</td> </tr> </tbody> </table>				Исправен				Неисправен	CEP - ЧЕР	CEP - KPA	CEP - ЖЕЛ	CEP - OPA	46 ± 3 Ом				замыкание или обрыв
Исправен				Неисправен														
CEP - ЧЕР	CEP - KPA	CEP - ЖЕЛ	CEP - OPA															
46 ± 3 Ом				замыкание или обрыв														
<p>Катушка соленоидного байпасного клапана (SV) W50, 85</p>	<p>Измерьте сопротивление обмоток тестером при температуре 20°C.</p> <table border="1" data-bbox="336 1933 1038 2063"> <thead> <tr> <th>Исправен</th> <th>Неисправен</th> </tr> </thead> <tbody> <tr> <td>1450 ± 150 Ом</td> <td>замыкание или обрыв</td> </tr> </tbody> </table>				Исправен	Неисправен	1450 ± 150 Ом	замыкание или обрыв										
Исправен	Неисправен																	
1450 ± 150 Ом	замыкание или обрыв																	

PUHZ-W50VHA
PUHZ-W85VHAR1

PUHZ-HW112YHA2
PUHZ-HW140YHA2

PUHZ-HW140VHA2

Проверка вентилятора (электродвигателя и платы управления)

1. Примечания:

- На разъеме (CNF1, 2) присутствует высокое напряжение. Будьте осторожны при измерении.
- Не отключайте разъем при (CNF1, 2) при включенном питании. Это может привести к повреждению электродвигателя или платы управления.

2. Симптом: вентилятор наружного блока не вращается.

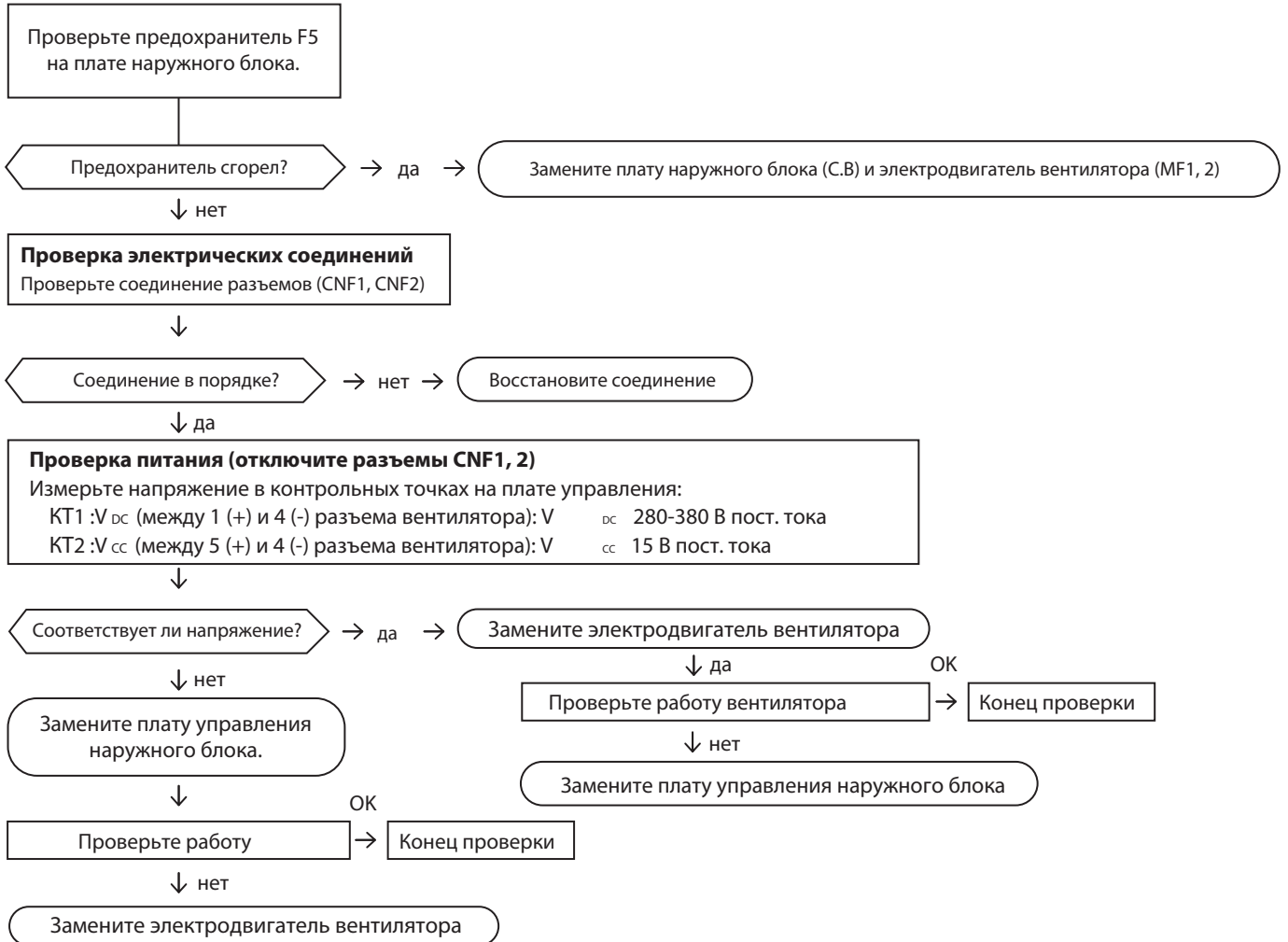

Проверка датчика высокого давления

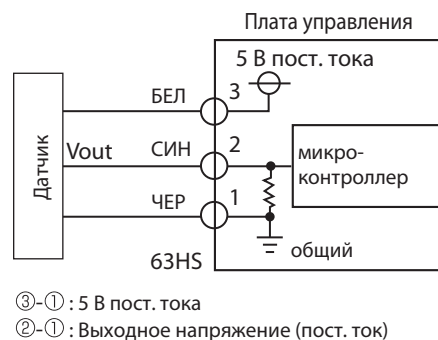
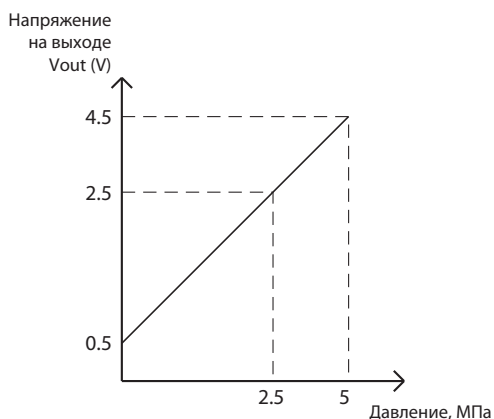

PUHZ-W50VHA PUHZ-HW112YHA2
 PUHZ-W85VHAR1 PUHZ-HW140YHA2 PUHZ-HW140VHA2

Зависимость сопротивления термисторов от температуры

Термисторы низкотемпературные

- ТН3 - нижняя часть конденсатора,
- ТН6 - хладагент: выход из пластинчатого теплообменника (в режиме нагрева),
- ТН7 - температура наружного воздуха,
- ТН33 - температура всасывания (модели PUHZ-HW112, 140),
- ТН32 - температура обратной воды.

Термистор $R_0 = 15 \text{ кОм} \pm 3\%$
 константа $B = 3480 \pm 2\%$

$$R_t = 15 \exp \left\{ 3480 \left(\frac{1}{273+t} - \frac{1}{273} \right) \right\}$$

0°C	15 кОм	30°C	4.3 кОм
10°C	9.6 кОм	40°C	3.0 кОм
20°C	6.3 кОм		
25°C	5.2 кОм		

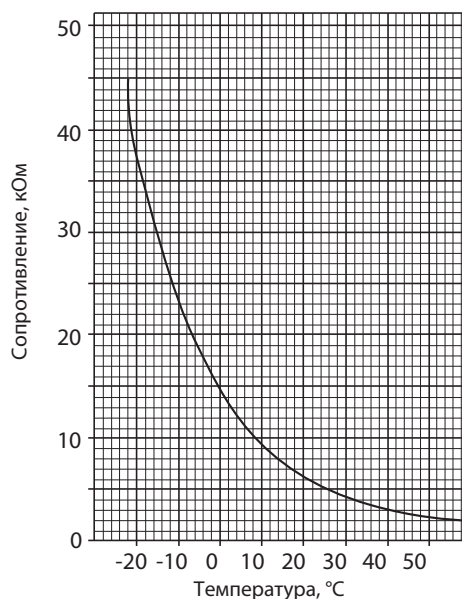

Термисторы среднетемпературные

- Термистор ТН8 (теплоотвод)

Термистор $R_{50} = 17 \text{ кОм} \pm 2\%$
 константа $B = 4150 \pm 3\%$

$$R_t = 17 \exp \left\{ 4150 \left(\frac{1}{273+t} - \frac{1}{323} \right) \right\}$$

0°C	180 кОм
25°C	50 кОм
50°C	17 кОм
70°C	8 кОм
90°C	4 кОм

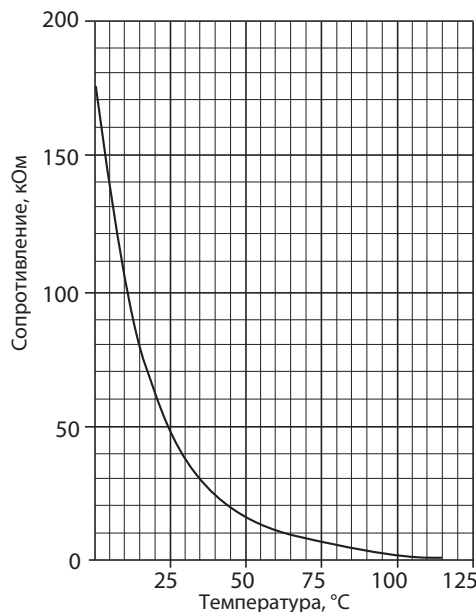

Термисторы высокотемпературные

- ТН4 - нагнетание,
- ТН33 температура крышки компрессора (модели PUHZ-W50, W85VHAR1).

Термистор $R_{120} = 7.465 \text{ кОм} \pm 2\%$
 Константа $B = 4057 \pm 2\%$

$$R_t = 7.465 \exp \left\{ 4057 \left(\frac{1}{273+t} - \frac{1}{393} \right) \right\}$$

20°C	250 кОм	70°C	34 кОм
30°C	160 кОм	80°C	24 кОм
40°C	104 кОм	90°C	17.5 кОм
50°C	70 кОм	100°C	13.0 кОм
60°C	48 кОм	110°C	9.8 кОм

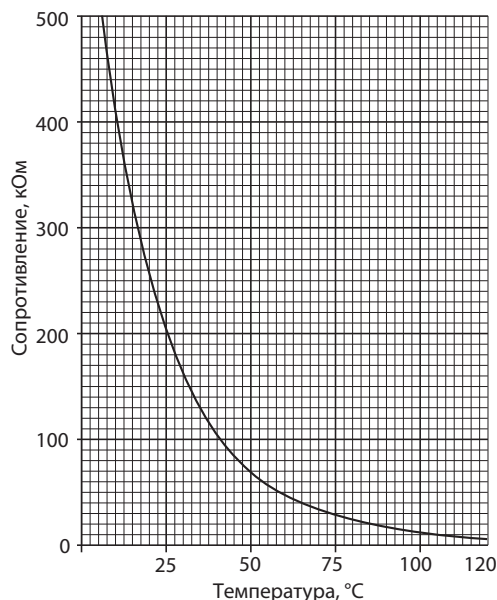

9. Контрольные точки

PUHZ-W50VHA
PUHZ-W85VHAR1

Плата управления

Внимание: в контрольной точке КТ1 - высокое напряжение

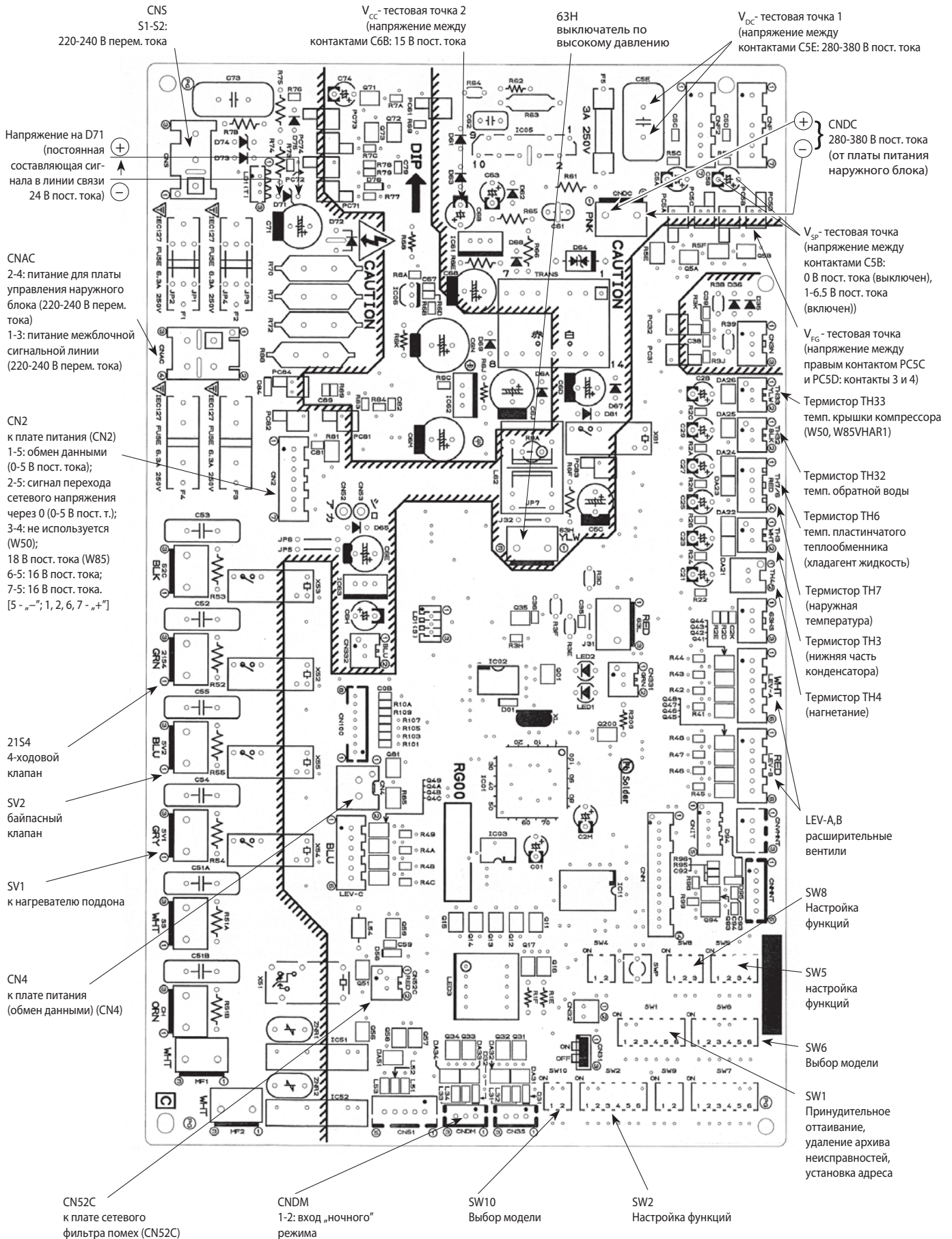

PUHZ-HW112YHA2

PUHZ-HW140YHA2

PUHZ-HW140VHA2

Плата управления

Внимание: в контрольной точке КТ1 - высокое напряжение

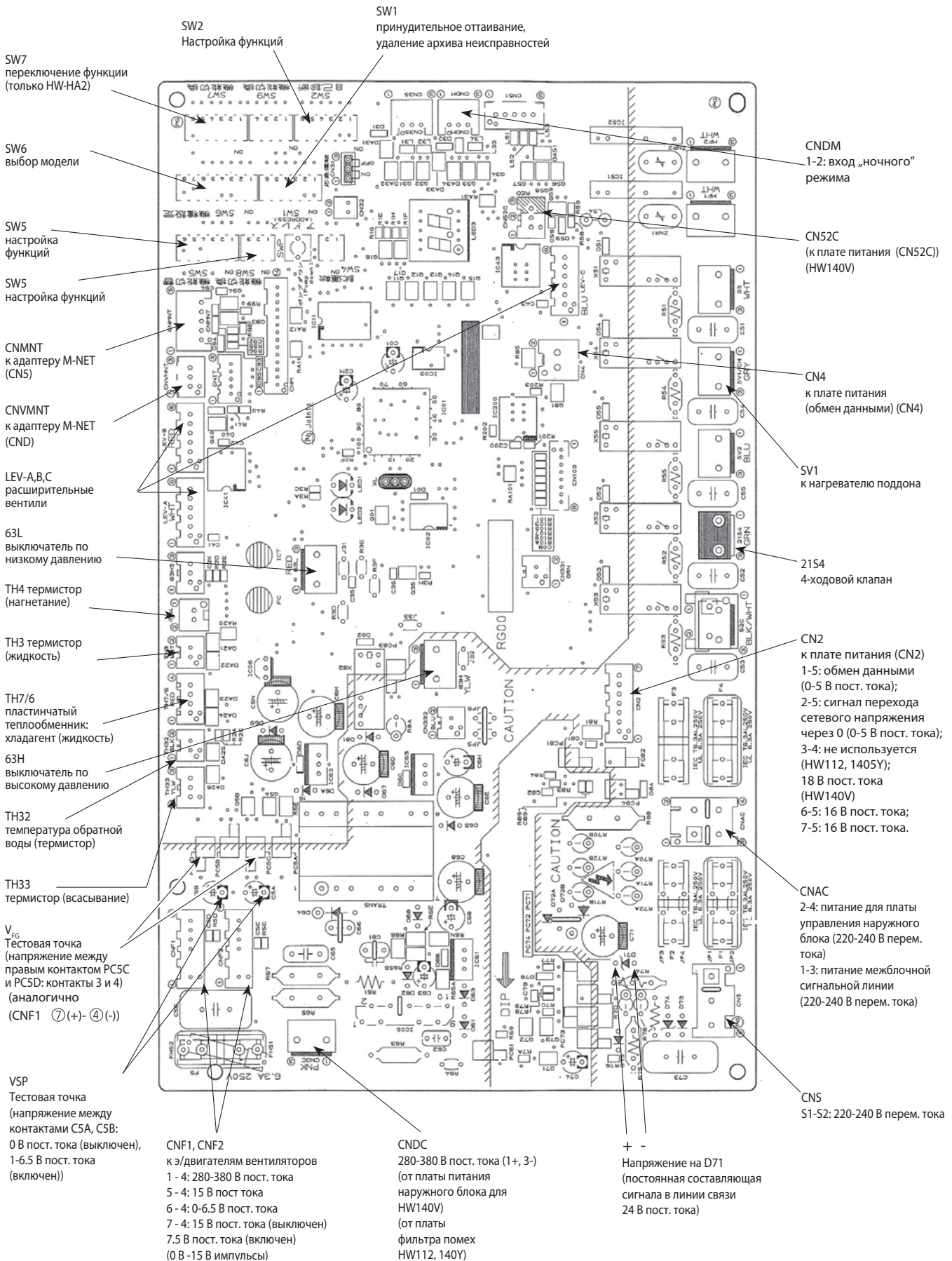

PUHZ-W50VHA

Плата фильтра сетевых помех

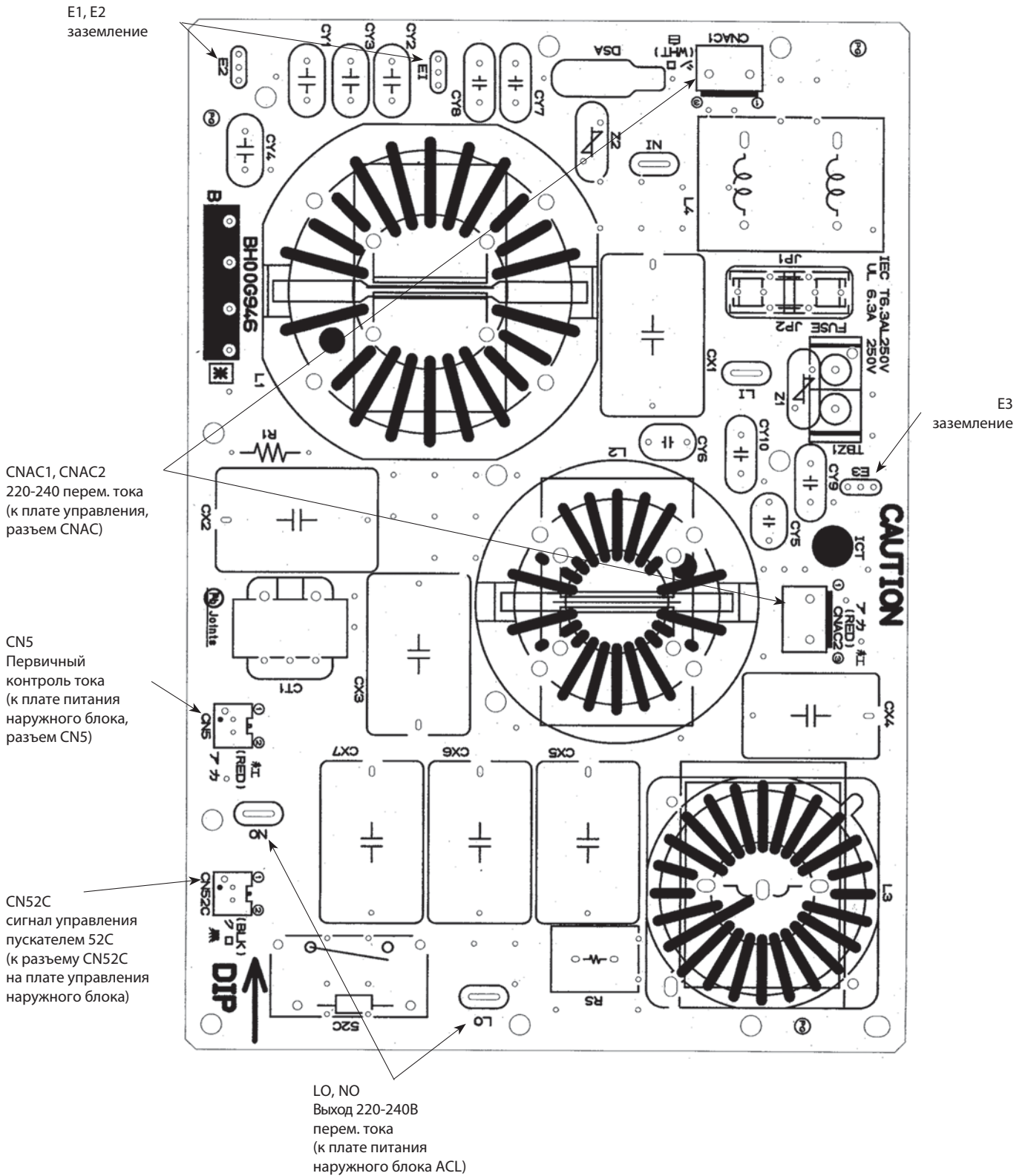

PUHZ-W85VHAR1

Плата фильтра сетевых помех

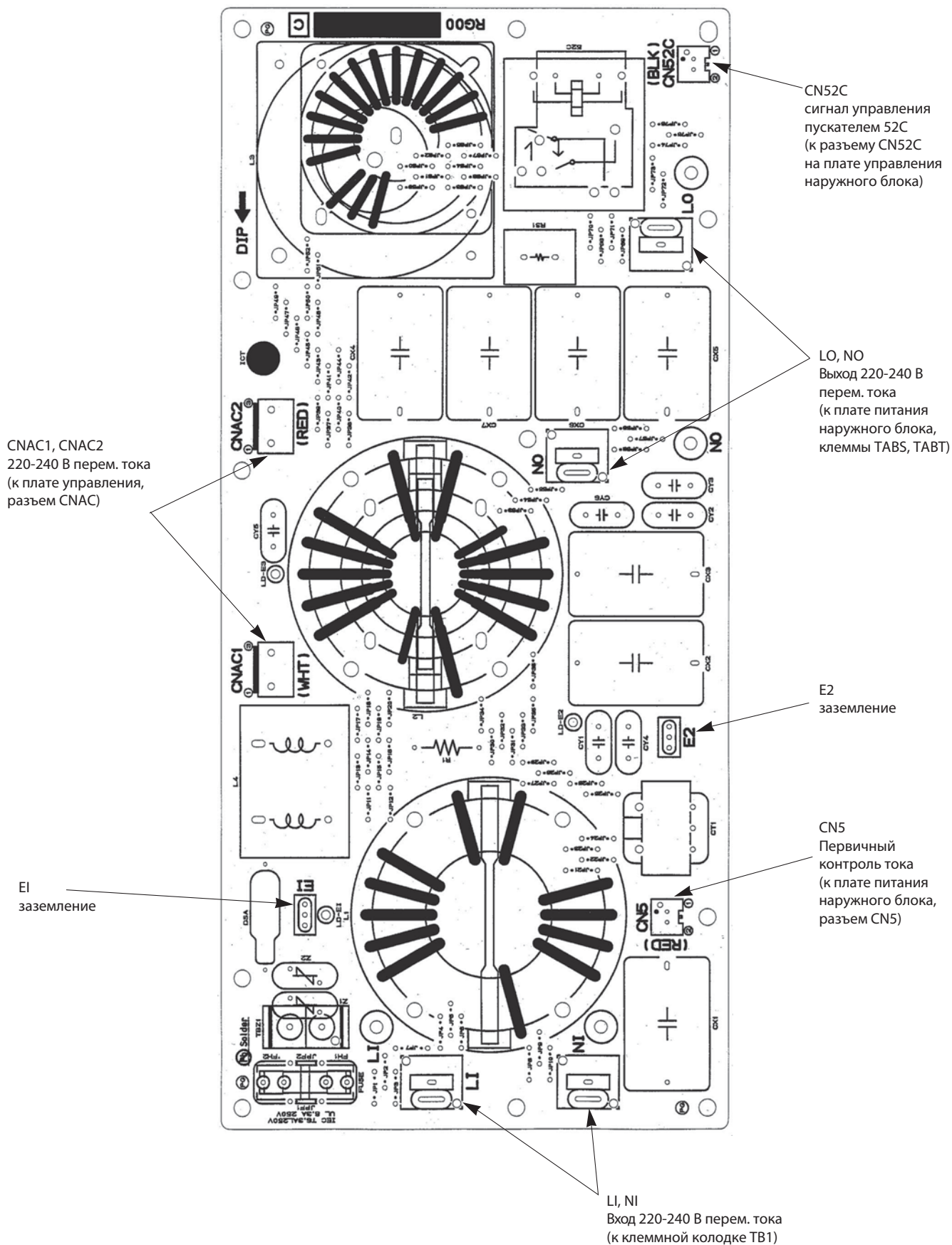

9. Контрольные точки

PUHZ-HW112YHA2
PUHZ-HW140YHA2

Плата фильтра сетевых помех

L11, L12, L13, NI
электропитание - вход
L11-L12/L1-L13/L3-L11: 380/400/415 В перем. тока
L11-NI/L12-NI/L13-NI: 220/230/240 В перем. тока
(к клеммной колодке TB1)

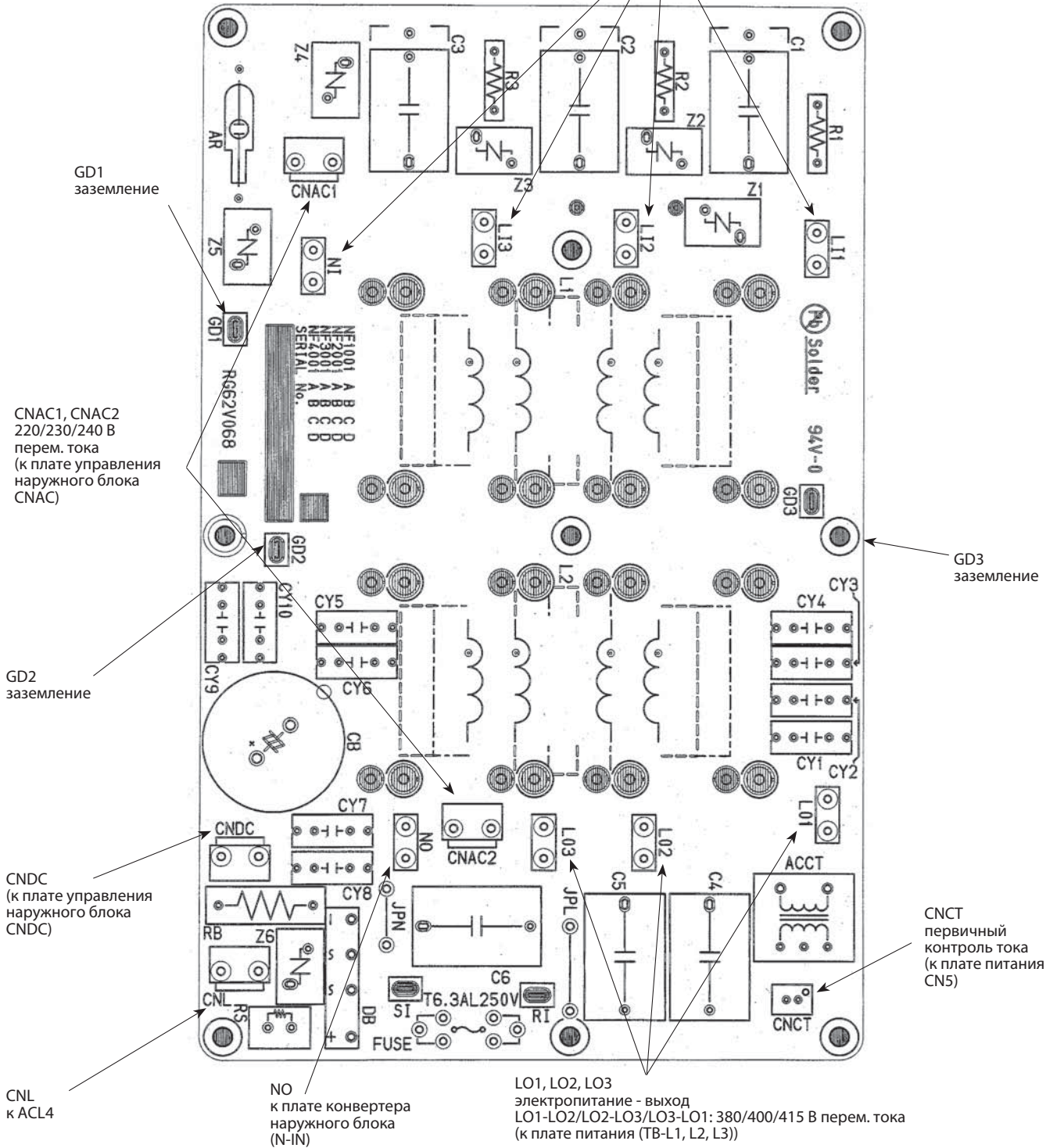

PUHZ-W50VNA

Плата питания наружного блока (силовой каскад)

Первичная проверка интегральных модулей DIP-IPM и DIP-PFC
 Проверьте сопротивление между указанными клеммами. Обычно о неисправности свидетельствует короткое замыкание между клеммами:

1. Проверка интегрального модуля DIP-IPM

P2 - U , P2 - V , P2 - W , N2 - U , N2 - V , N2 - W

2. Проверка интегрального модуля DIP-PFC

P1 - L , P1 - N , L - N1 , N - N1

Примечание: **L N N1 N2 P1 P2 U V W**
 Указанные символы отсутствуют на плате.

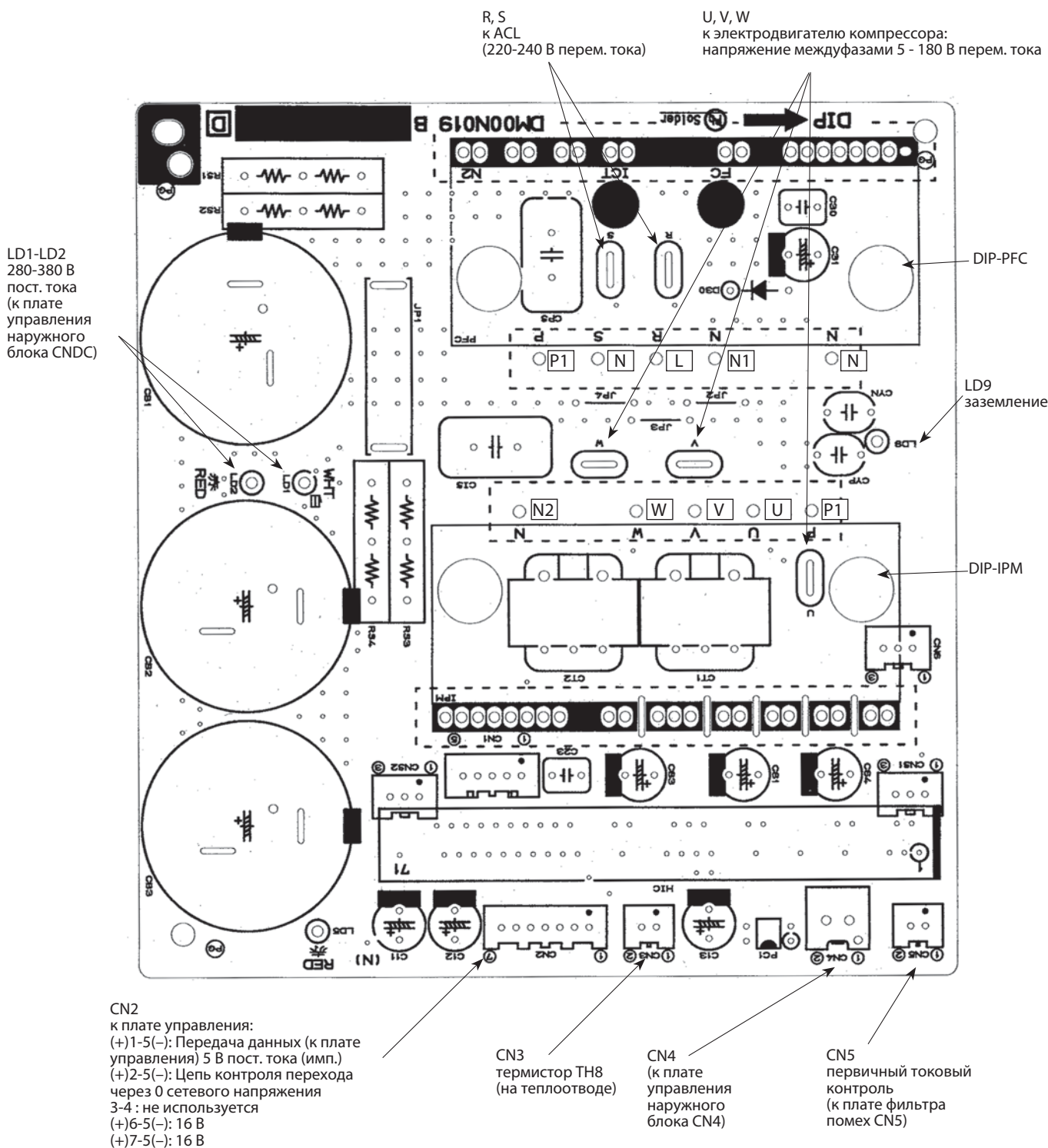

PUHZ-W85VHAR1

Плата питания наружного блока (силовой каскад)

Первичная проверка интегральных модулей

Проверьте сопротивление между указанными клеммами. Обычно о неисправности свидетельствует короткое замыкание между клеммами:

1. Проверка диодного модуля

TABP1-TABS, TABN1-TABS, TABP1-TABT, TABN1-TABT

2. Проверка интегрального модуля DIP-IPM

P-U, P-V, P-W, N-U, N-V, N-W

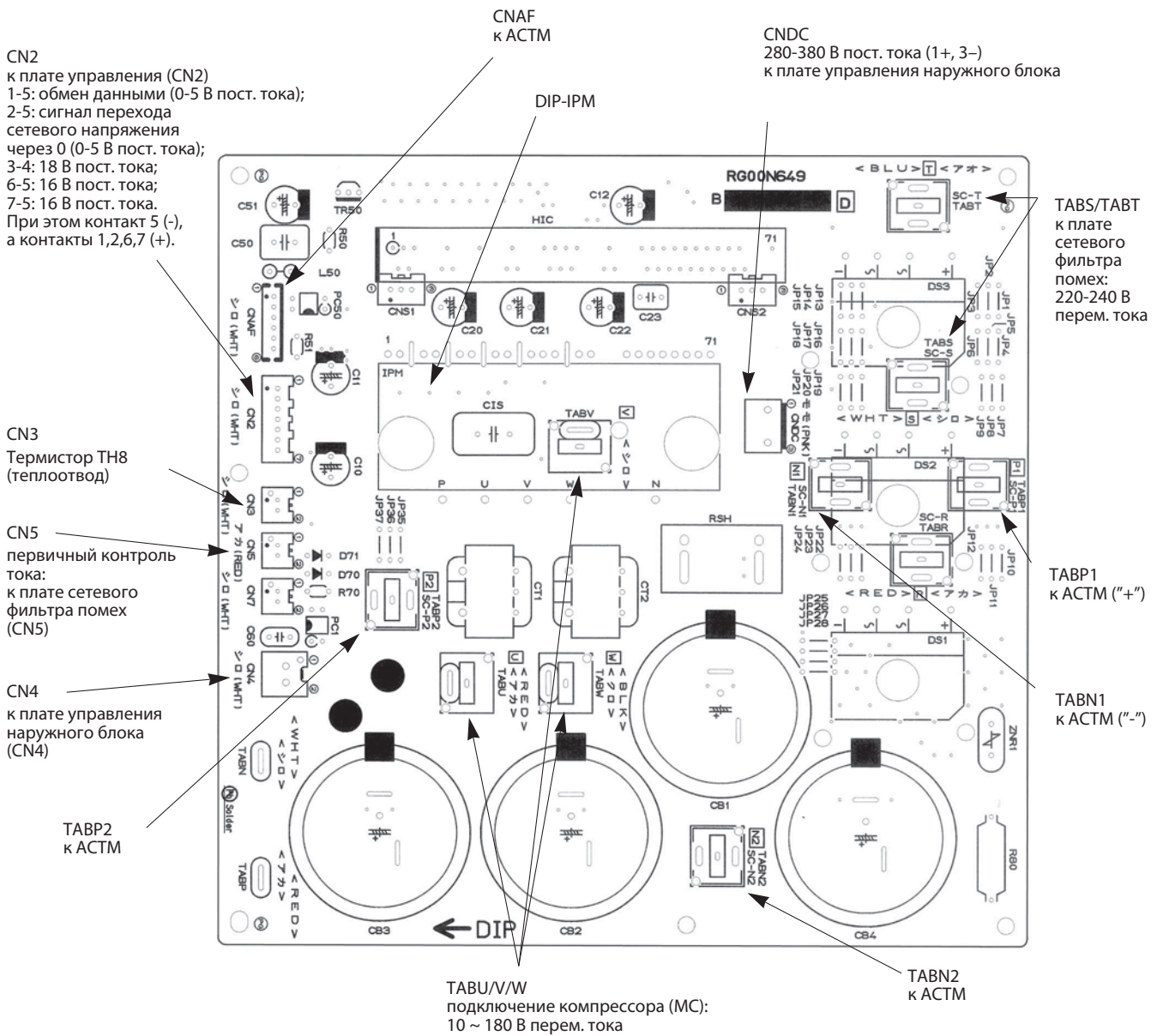

PUHZ-HW140VHA2

Плата питания наружного блока (силовой каскад)

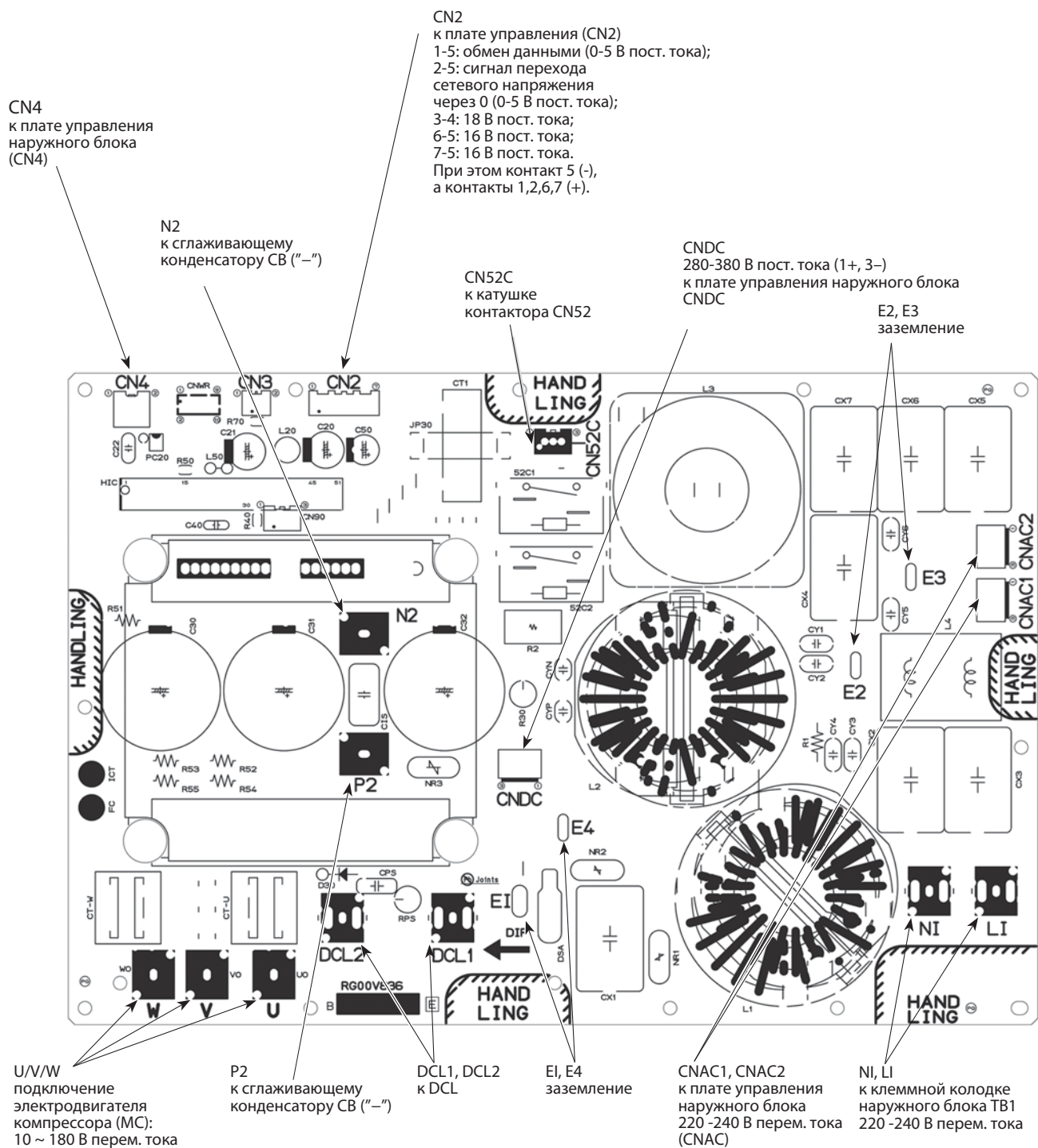

PUHZ-HW112YHA2
PUHZ-HW140YHA2

Плата питания наружного блока (силовой каскад)

Первичная проверка интегральных модулей

Проверьте сопротивление между указанными клеммами. Обычно о неисправности свидетельствует короткое замыкание между клеммами:

1. Проверка диодного модуля

L1 - P1 , L2 - P1 , L3 - P1 , L1 - N1 , L2 - N1 , L3 - N1

2. Проверка интегрального модуля IGBT

P2 - U , P2 - V , P2 - W , N2 - U , N2 - V , N2 - W

Примечание: L1 L2 L3 N1 N2 P1 P2 U V W
Указанные символы отсутствуют на плате.

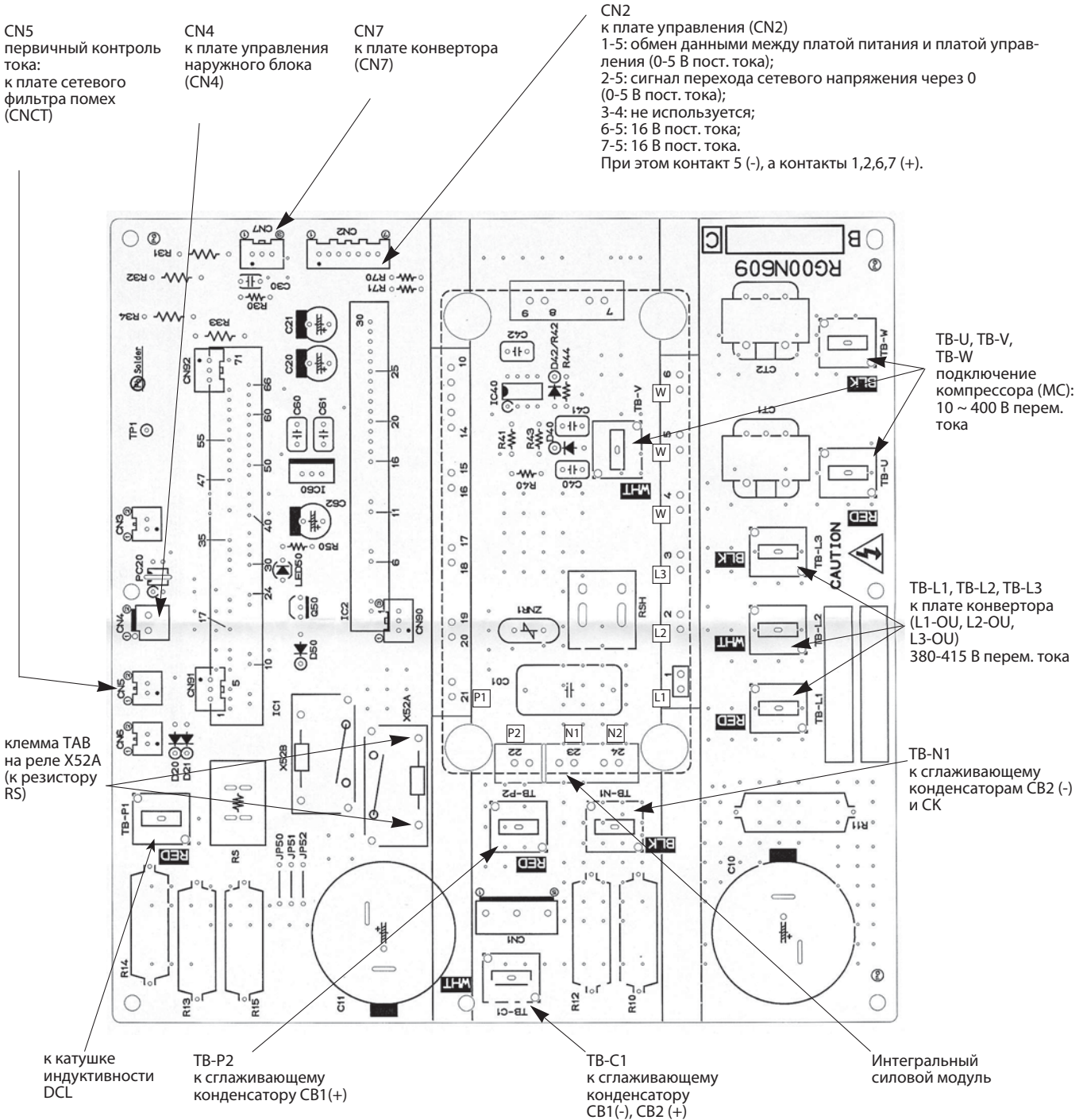

9. Контрольные точки

Технические данные Mr. Slim (R410A)

PUHZ-HW112YHA2
PUHZ-HW140YHA2

Плата конвертера

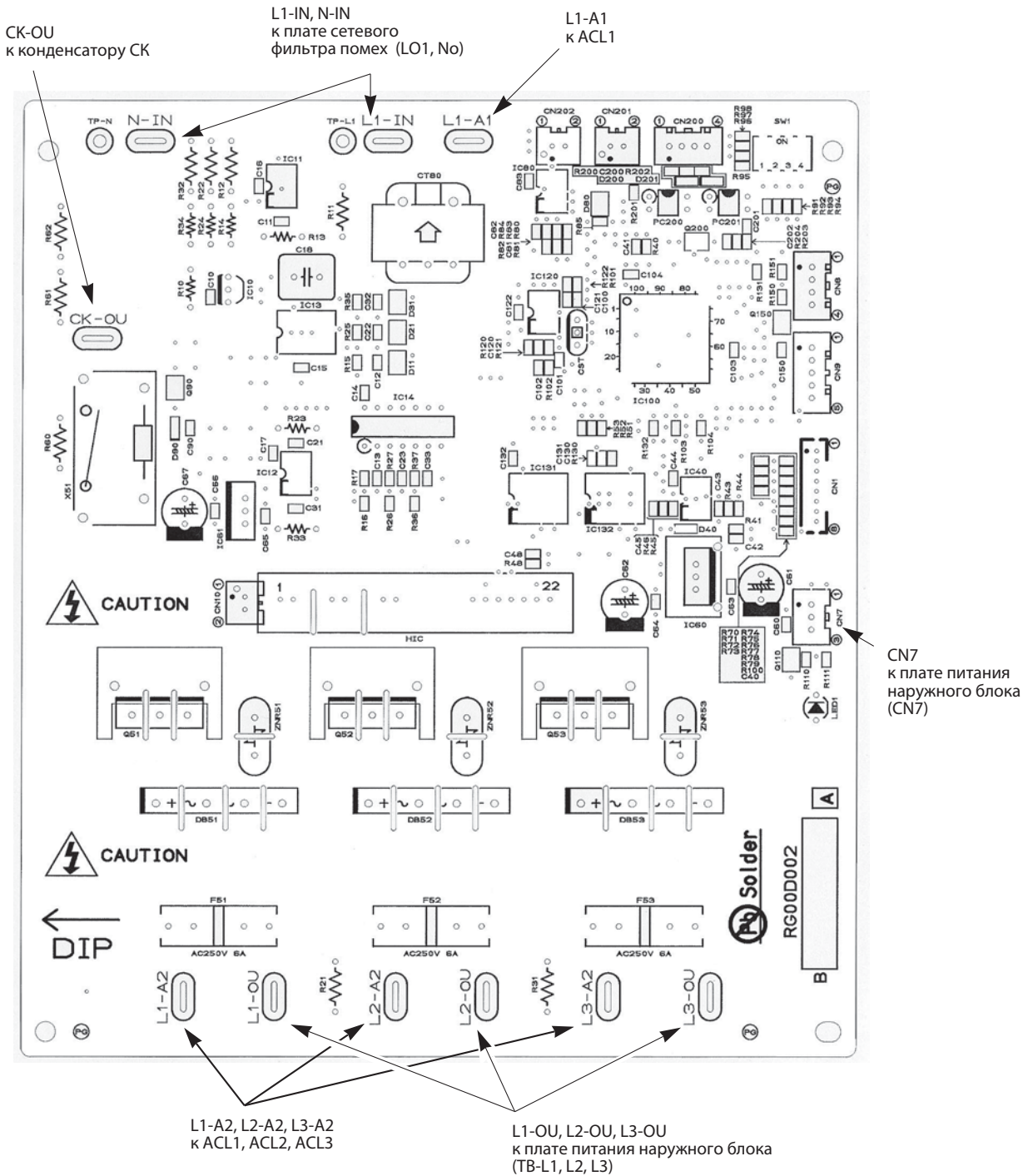

PUNZ-W85VHAR1

Модуль активного фильтра

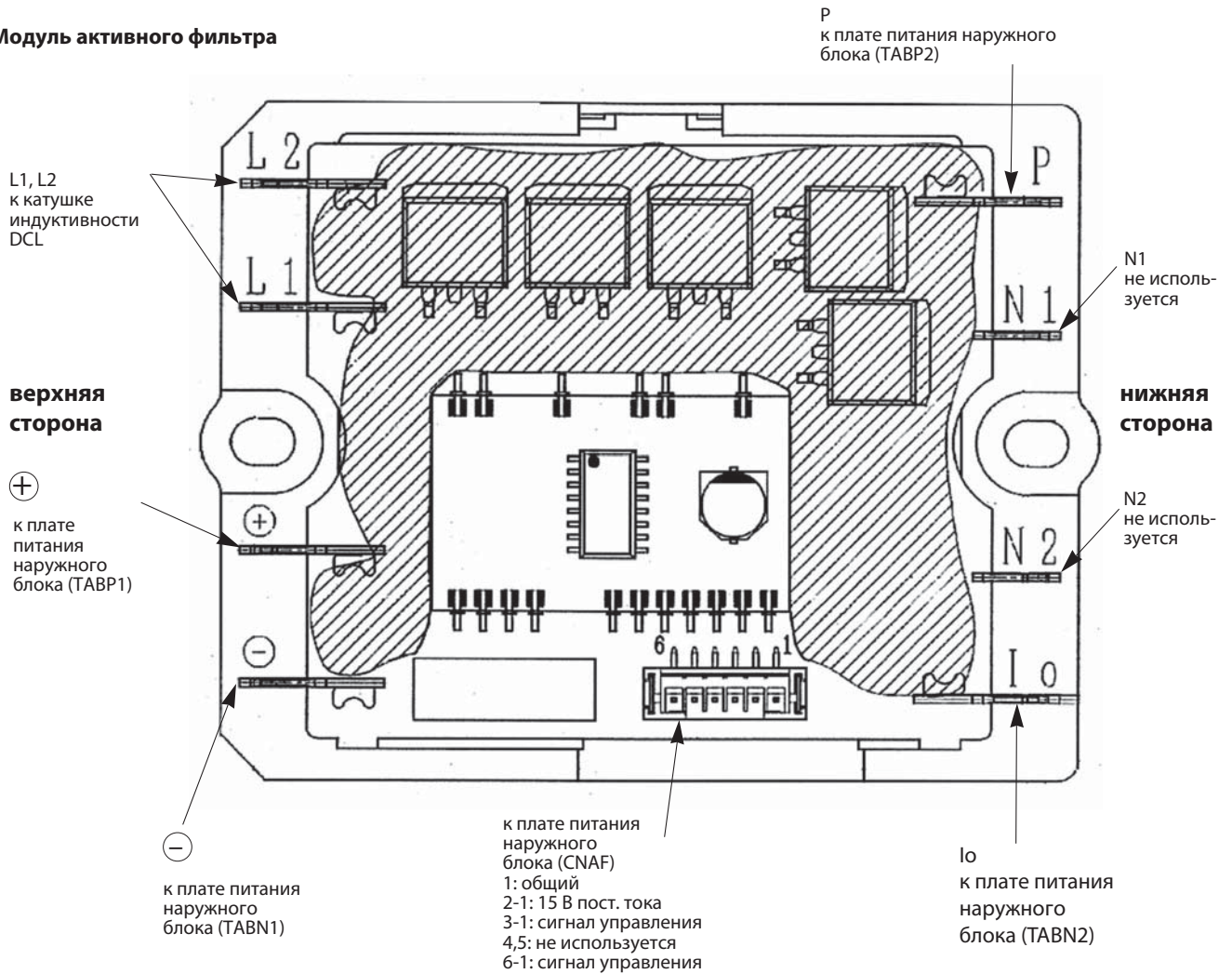

Структурная схема модуля

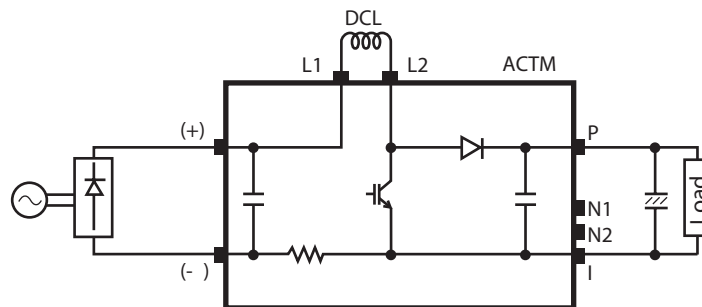

Проверка модуля с помощью тестера

	Неисправен	Исправен	Состояние системы при данной неисправности
(-) и I0	обрыв	менее 1 Ом	1) Блок не включается
(-) и L2	замыкание	100 кОм ~ 1 МОм	1) Срабатывает автоматический выключатель в цепи питания прибора
	обрыв	См. примечание 1.	1) Блок не включается. 2) Остановка по ошибке U9 (см. примечание 2).
P и L2	замыкание	100 кОм ~ 1 МОм	1) Срабатывает автоматический выключатель в цепи питания прибора
	обрыв	См. примечание 1.	1) Блок не включается. 2) Остановка по ошибке U9 (см. примечание 2).
P и I0	замыкание	100 кОм ~ 1 МОм	1) Срабатывает автоматический выключатель в цепи питания прибора
	обрыв	См. примечание 1.	1) Блок не включается. 2) Остановка по ошибке U9 (см. примечание 2).
L2 и I0	замыкание	100 кОм ~ 1 МОм	1) Срабатывает автоматический выключатель в цепи питания прибора
	обрыв	См. примечание 1.	1) Блок не включается. 2) Остановка по ошибке U9 (см. примечание 2).

Примечания

- 1) Указанное состояние системы в случае обрыва цепи говорит о необходимости выполнить проверку модуля с помощью тестера.
- 2) SW2 установлен следующим образом. Индикация кода „20“.



PUHZ-W50VHA PUHZ-W85VHAR1

Обозначение	Номер	Назначение	Положение DIP-переключателя		Заводская установка	Описание	Действие переключателя																																		
			ON	OFF																																					
SW1	1	Принудительное оттаивание	включить	нормальная работа	OFF	Установите в положение ON для включения режима оттаивания	Во время работы системы в режиме нагрева (1)																																		
	2	Очистка памяти неисправностей	очистить	нормальная работа	OFF	При установке в положение ON стирается следующая информация: 1) Коды неисправностей и флаги предварительных неисправностей в памяти RAM; 2) Коды неисправностей и флаги предварительных неисправностей в памяти EEPROM.	Выключен или работает																																		
	3	Не используется	не включать	PUHZ-W50,85VHA	OFF	-	-																																		
	4	Не используется	не включать	PUHZ-W50,85VHA	OFF																																				
	5	Не используется	не включать	PUHZ-W50,85VHA	OFF																																				
	6	Не используется	не включать	PUHZ-W50,85VHA	OFF																																				
SW5	1	Максимальное количество ступеней регулирования вентилятора	9 ступеней	8 ступеней	OFF	Максимальное количество ступеней регулирования вентилятора в ночном режиме	всегда																																		
	2	Максимальная частота при регулировании компрессора	Средний уровень	Низкий уровень	OFF	Максимальная частота при регулировании компрессора в ночном режиме	всегда																																		
	3	Не используется	не включать	PUHZ-W50,85VHA	OFF	-	-																																		
	4	Не используется	не включать	PUHZ-W50,85VHA	OFF																																				
SW6	1	Выбор модели	не включать	PUHZ-W50,85VHA	OFF	Если установить в положение ON, то печатные узлы могут выйти из строя.	Переключатель зарезервирован для других модификаций																																		
	2	Модификация режима оттаивания	для высокой влажности	стандарт	OFF	Изменение положения переключателя влияет на условия включения режима оттаивания.	-																																		
	3~6	Выбор модели	<table border="1"> <thead> <tr> <th rowspan="2">Модель</th> <th colspan="4">SW6</th> <th colspan="2">SW10</th> </tr> <tr> <th>3</th> <th>4</th> <th>5</th> <th>6</th> <th>1</th> <th>2</th> </tr> </thead> <tbody> <tr> <td>W50</td> <td>1</td> <td>1</td> <td>0</td> <td>0</td> <td>0</td> <td>1</td> </tr> <tr> <td>W85VHA</td> <td>1</td> <td>0</td> <td>1</td> <td>0</td> <td>0</td> <td>0</td> </tr> <tr> <td>W85VHAR1</td> <td>1</td> <td>0</td> <td>1</td> <td>0</td> <td>0</td> <td>1</td> </tr> </tbody> </table>				Модель	SW6				SW10		3	4	5	6	1	2	W50	1	1	0	0	0	1	W85VHA	1	0	1	0	0	0	W85VHAR1	1	0	1	0	0	1	см. таблицу слева
Модель	SW6				SW10																																				
	3		4	5	6	1	2																																		
W50	1	1	0	0	0	1																																			
W85VHA	1	0	1	0	0	0																																			
W85VHAR1	1	0	1	0	0	1																																			
SW10	1, 2	1 - положение ON 2 - положение OFF																																							
SW8	1	Выбор режима работы	экономичный	мощный	OFF	-	всегда																																		
	2	Не используется	не включать	PUHZ-W50,85VHA	OFF	-	-																																		
	3	Отдельная линия питания для контроллера PAC-IF031B-E	Питание контроллера подается отдельной линией	Питание контроллера подается от наружного блока	OFF	Выбор типа подключения питания к контроллеру PAC-IF031B-E: от наружного блока или отдельной линией.	При включенном питании																																		

Примечания

1) Печатный узел, установленный в блок на заводе имеет все необходимые настройки. На печатном узле, поставленном в качестве запчасти, все DIP-переключатели установлены в положение OFF. Поэтому перед установкой сервисного печатного узла в блок следует корректно установить необходимые DIP-переключатели.

2) Принудительный режим оттаивания включается следующим образом:

- а) Установите DIP-переключатель SW1-1 на плате управления наружного блока в положение ON.
- б) Режим принудительного оттаивания включается при выполнении следующих условий:
 - блок работает в режиме нагрева;
 - 10 минут прошло после запуска компрессора или после предыдущего режима принудительного оттаивания;
 - температура фреонпровода равна или менее 8°C

Режим принудительного оттаивания выключается при выполнении определенных условий. DIP-переключатель SW1-1 можно вернуть в положение OFF или оставить в положении ON.

PUHZ-HW112YHA2
PUHZ-HW140YHA2
PUHZ-HW140VHA2

Обозначение	Номер	Назначение	Положение DIP-переключателя		Заводская установка	Описание	Действие переключателя																			
			ON	OFF																						
SW1	1	Принудительное оттаивание	включить	нормальная работа	OFF	Установите в положение ON для включения режима оттаивания	всегда																			
	2	Очистка памяти неисправностей	очистить	нормальная работа	OFF	При установке в положение ON стирается следующая информация: 1) Коды неисправностей и флаги предварительных неисправностей в памяти RAM; 2) Коды неисправностей и флаги предварительных неисправностей в памяти EEPROM.	всегда																			
	3	Не используется	не включать	PUHZ-HW HA(2)	OFF	–	всегда																			
	4	Определение неисправностей наружного блока	Неисправности не фиксируются	Неисправности фиксируются	OFF	Определение неисправностей наружного блока (коды P8 и UH) может быть отключено.	всегда																			
	5	Не используется	не включать	PUHZ-HW HA(2)	OFF	–	–																			
	6	Не используется	не включать	PUHZ-HW HA(2)	OFF	–	–																			
SW5	1	Максимальное количество ступеней регулирования вентилятора	9 ступеней	8 ступеней		Максимальное количество ступеней регулирования вентилятора в ночном режиме	всегда																			
	2	Максимальная частота при регулировании компрессора	Средний уровень	Низкий уровень		Максимальная частота при регулировании компрессора в ночном режиме	всегда																			
	3	Не используется	не включать	PUHZ-HW HA(2)	OFF	–	–																			
	4	Не используется	не включать	PUHZ-HW HA(2)	OFF																					
	5	Не используется	не включать	PUHZ-HW HA(2)	OFF																					
	6	Не используется	не включать	PUHZ-HW HA(2)	OFF																					
SW6	1	Выбор модели	PUHZ-HW HA(2)	PUHZ-HW HA	HA2: ON HA: OFF	–	–																			
	2, 3	Выбор модели 1	не включать	PUHZ-HW HA(2)	OFF	–	–																			
	4	Система электропитания	электропитание: 3 фазы	электропитание: 1 фаза	HW112,140Y: ON HW140V: OFF	–	–																			
	5~8	Выбор модели 2	<table border="1"> <thead> <tr> <th rowspan="2">Модель</th> <th colspan="4">SW6</th> </tr> <tr> <th>5</th> <th>6</th> <th>7</th> <th>8</th> </tr> </thead> <tbody> <tr> <td>HW112</td> <td>0</td> <td>1</td> <td>1</td> <td>0</td> </tr> <tr> <td>HW140</td> <td>1</td> <td>1</td> <td>1</td> <td>0</td> </tr> </tbody> </table> 1 - положение ON 2 - положение OFF		Модель	SW6				5	6	7	8	HW112	0	1	1	0	HW140	1	1	1	0	см. таблицу слева	Убедитесь в правильности установки SW6: 5~8	всегда
	Модель	SW6																								
5		6	7	8																						
HW112	0	1	1	0																						
HW140	1	1	1	0																						
1	Начальная температура включения цепи инжекции (модели PUHZ-HW HA2)	SW7-1	SW7-2	Температура наружного воздуха	OFF	Температура наружного воздуха, при которой начинает работать цепь инжекции хладагента.	всегда																			
2		OFF	OFF	≤3°C (заводская установка)																						
		OFF	ON	≤0°C																						
		ON	OFF	≤-3°C																						
		ON	ON	≤-6°C			всегда																			
	3~6	Не используется	не включать	PUHZ-HW HA2	OFF	–	–																			
SW8	1	Выбор режима работы	экономичный	мощный	OFF	–	всегда																			
	2	Максимальный ток	<table border="1"> <thead> <tr> <th rowspan="2">Модель</th> <th colspan="2">Макс. ток</th> </tr> <tr> <th>OFF</th> <th>ON</th> </tr> </thead> <tbody> <tr> <td>HW140V</td> <td>35 A</td> <td>29,5 A</td> </tr> <tr> <td>HW112/140Y</td> <td>13 A</td> <td>12 A</td> </tr> </tbody> </table>		Модель	Макс. ток		OFF	ON	HW140V	35 A	29,5 A	HW112/140Y	13 A	12 A	OFF	–	При включенном питании								
	Модель	Макс. ток																								
OFF		ON																								
HW140V	35 A	29,5 A																								
HW112/140Y	13 A	12 A																								
3	Отдельная линия питания для контроллера PAC-IF031B-E	Питание контроллера подается отдельной линией	Питание контроллера подается от наружного блока	OFF	Выбор типа подключения питания к контроллеру PAC-IF031B-E: от наружного блока или отдельной линией.	При включенном питании																				

Примечания

1) Печатный узел, установленный в блок на заводе имеет все необходимые настройки. На печатном узле, поставляемом в качестве запчасти, все DIP-переключатели установлены в положение OFF. Поэтому перед установкой сервисного печатного узла в блок следует корректно установить необходимые DIP-переключатели.

2) Принудительный режим оттаивания включается следующим образом:

а) Установите DIP-переключатель SW1-1 на плате управления наружного блока в положение ON.

б) Режим принудительного оттаивания включается при выполнении следующих условий:

- блок работает в режиме нагрева;
- 10 минут прошло после запуска компрессора или после предыдущего режима принудительного оттаивания;
- температура фреонпровода равна или менее 8°C

Режим принудительного оттаивания выключается при выполнении определенных условий. DIP-переключатель SW1-1 можно вернуть в положение OFF или оставить в положении ON.

3) Dip-переключатель SW7 установлен только в моделях PUHZ-HW HA2.

Содержание раздела

Глава 3. Поиск неисправности внутренних блоков	461
1. Проверка кодов неисправности	462
2. Индикация кодов неисправности	463
3. Таблица кодов неисправности	465
4. Проверка неисправности по симптомам	469
5. Аварийное (принудительное) включение	471

Проверка с помощью проводного пульта управления PAR-21MAA

Неисправность возникает во время работы

При возникновении неисправности внутренний и наружный блок останавливаются, и светодиод на пульте управления начинает мигать.

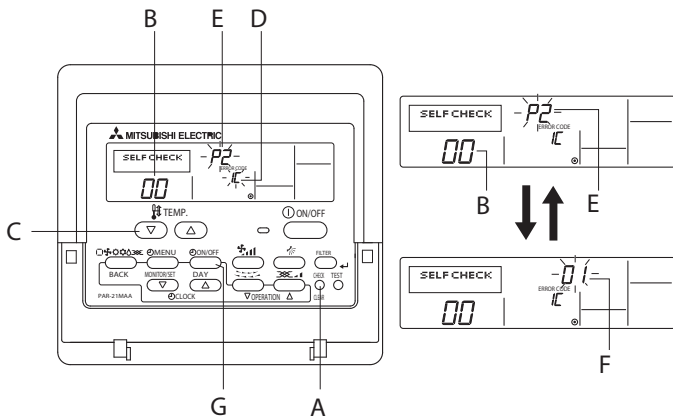

- 1) Включите питание.
- 2) Нажмите кнопку «CHECK» два раза.
- 3) Установите адрес кнопками «TEMP», если используется управление несколькими блоками (системное управление).
- 4) Нажмите кнопку «ON/OFF» для выхода из режима диагностики.

- A - кнопка «CHECK»
- B - адрес
- C - кнопки «TEMP»
- D - IC-внутренний блок
OS-наружный блок
- E - код неисправности
- : нет кодов неисправности в памяти
- FFFF : неправильно указан блок
- F - номер блока
- G - кнопка Таймер «ON/OFF»

Удаление кода неисправности:

- 1) Выведите код неисправности на индикатор в режиме диагностики.
- 2) Нажмите кнопку G Таймер «ON/OFF» два раза.

Проверка с помощью беспроводного пульта управления

Неисправность возникает во время работы

При возникновении неисправности внутренний и наружный блок останавливаются, и светодиод на панели индикации начинает мигать.

Проверка кода неисправности

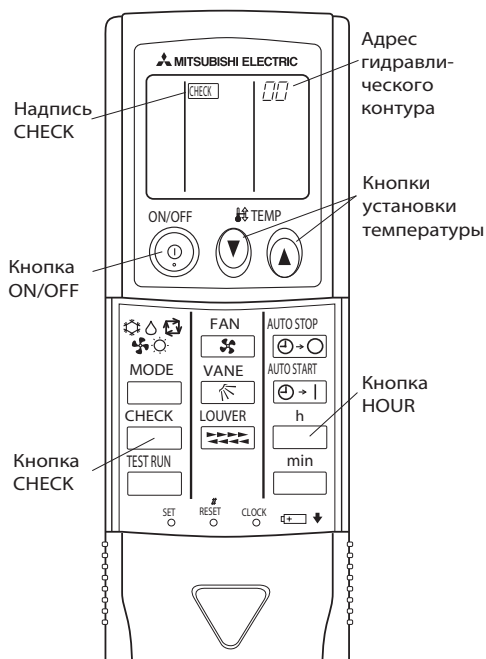

Последовательность действий

1. Нажмите кнопку CHECK два раза.
2. Нажмите кнопки установки температуры (↑ ↓).
3. Направьте пульт управления на фотоприемник внутреннего блока и нажмите кнопку HOUR.
4. Направьте пульт управления на фотоприемник внутреннего блока и нажмите кнопку ON/OFF.

- Появляется надпись "CHECK" и мигает адрес гидравлического контура «00»
- Убедитесь, что индикация на пульте зафиксирована.

- Выберите адрес гидравлического контура.

Примечание:
Номер гидравлического контура задается переключателем SW1 на плате наружного блока.

- Код неисправности соответствует количеству звуковых сигналов, исходящих из внутреннего блока, а также количеству миганий светодиода на панели индикации.
(Максимальная задержка перед началом индикации не более 3 секунд)

- Выход из режима проверки кода неисправности.

Формат индикации кода неисправности и его расшифровка указаны на следующей странице.

• Соответствие звуковых сигналов и миганий светодиода кодам неисправностей

[формат А]

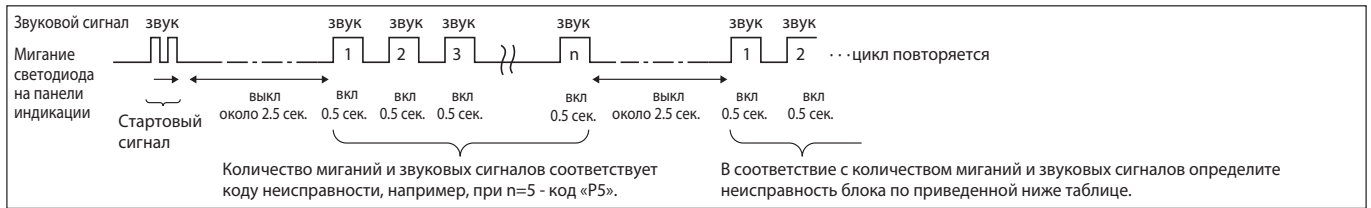

[формат В]

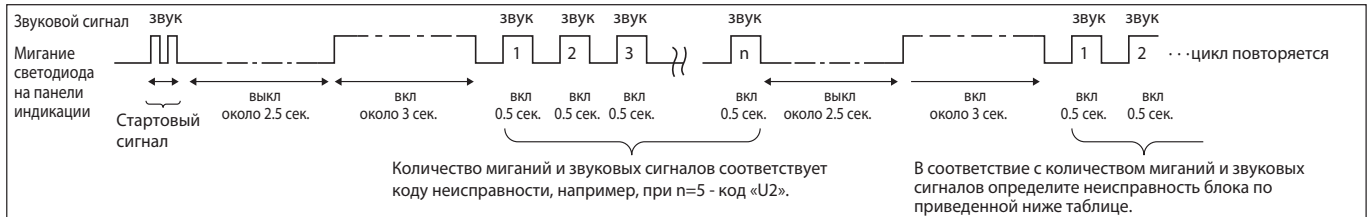

Формат А: неисправности, зафиксированные внутренним блоком

Беспроводной пульт	Проводной пульт	Описание	Примечание
Количество звуковых сигналов (миганий светодиода)	1 Код на пульте		
1	P1	Неисправность датчика температуры входящего воздуха	
2	P2	Неисправность датчика на трубе TH2	
	P9	Неисправность датчика на трубе TH5	
3	E6, E7	Ошибка межблочного обмена данными	
4	P4	Неисправность датчика дренажа	
5	P5	Неисправность дренажного насоса	
6	P6	Обмерзание/перегрев	
7	EE	Ошибка межблочного обмена данными	
8	P8	Неправильная температура трубопровода	
9	E4, E5	Ошибка приема сигнала пульта управления	
10	-	-	
11	-	-	
12	Fb	Внутренняя ошибка микроконтроллера внутр. блока	
-	E0, E3	Ошибка передачи сигнала от пульта управления	
-	E1, E2	Внутренняя ошибка микроконтроллера пульта	

Формат В: неисправности, зафиксированные другими приборами (например, наружным блоком)

Беспроводной пульт	Проводной пульт	Описание	Примечание
Количество звуковых сигналов (миганий светодиода)	1 Код на пульте		
1	E9	Ошибка межблочного обмена данными (ошибка передачи, наружный блок)	Проверьте светодиодный индикатор наружного блока. См. раздел наружных блоков.
2	UP	Превышение тока компрессора	
3	U3, U4	Обрыв/замыкание термисторов	
4	UF	Превышение тока компрессора (заклинивание)	
5	U2	Превышение давления нагнетания (защита 49C) (количество хладагента)	
6	U1, Ud	Превышение давления нагнетания (защита 63H)/Перегрев	
7	U5	Неправильная температура теплоотвода	
8	U8	Неисправность вентилятора наружного блока	
9	U6	Превышение тока компрессора/Неисправность силового модуля	
10	U7	Недостаточный перегрев при низком давлении нагнетания	
11	U9, UH	Несоответствие сетевого напряжения и неправильный синхронный сигнал к главной плате/Датчик тока	
12	-	-	
13	-	-	
14	другие	Другие неисправности (см. раздел наружных блоков)	

*1 Если после двух стартовых звуковых сигналов (двух миганий) больше звуковых сигналов (миганий) не следует, то это значит, что в памяти блока нет информации о неисправностях.

*2 Если после двух стартовых звуковых сигналов (двух миганий) следуют три звуковых сигнала по 0.4 секунды, то адрес гидравлического контура выбран неправильно.

• В системах с беспроводным пультом управления

- 1) Постоянный звуковой сигнал из внутреннего блока
- 2) Мигание светодиода на панели индикации

• В системах с проводным пультом управления

- 1) Проверьте код неисправности на дисплее пульта.

• Если после запуска тестового режима система не работает, то выполните проверку по приведенной ниже таблице.

Описание		LED 1, 2 (на плате наружного блока)	Причина
Проводной пульт			
PLEASE WAIT	2 минуты после включения питания	Сначала оба светодиода LED1, 2 включаются, затем LED2 гаснет и остается включенным только LED1	• В течение первых 2 минут после включения электропитания происходит начальная проверка системы.
PLEASE WAIT —> код неисправности	Спустя 2 минуты после включения питания	Только LED 1 вкл —> LED 1, 2 мигают	• Разъем одной из защит наружного блока отключен. • Неправильное чередование фаз L1, 2, 3 или отсутствие одной из них.
Индикация на дисплее не появляется после нажатия кнопки ON/OFF (светодиод не включается)		Только LED 1 вкл —> LED 1 мигает 2 раза LED 2 мигает 1 раз	• Неправильное межблочное соединение (S1, S2, S3). • Замыкание в кабеле пульта управления.

В указанных выше состояниях в системах с беспроводным пультом проявляется следующее:

- Внутренний блок не реагирует на сигналы пульта.
- Мигает светодиод на панели индикации.
- Внутренний блок издает короткий звуковой сигнал.

Примечание

Работа системы невозможна в течение 30 с после выхода из режима настройки функций.

Назначение светодиодов LED1, 2, 3 на плате внутреннего блока указано в в таблице.

LED1 (питание микроконтроллера)	Должен быть всегда включен при наличии сетевого напряжения.
LED2 (питание пульта управления)	Указывает подается ли питание в линию пульта управления. Этот светодиод будет включен только на внутреннем блоке из гидравлического контура с адресом «0».
LED3 (межблочный обмен данными)	Обмен данными между наружным и внутренним блоками. Постоянно мигает.

3. Таблица кодов неисправности

Технические данные Mr. Slim (R410A)

Примечание

Информация по кодам «F», «U», а также отсутствующим кодам «E» указана в разделе наружных блоков.

Код	Способ определения	Причина	Устранение
P1	<p>Неисправность термистора комнатной температуры (TH1)</p> <p>1) При обнаружении замыкания или обрыва термистора фиксируется предварительная неисправность. Через 3 минуты снова контролируется исправность термистора. По результатам: либо фиксируется авария, либо сбрасывается предварительная неисправность.</p> <p>2) Контроль состояния термисторов происходит постоянно в режимах: охлаждение, осушение, обогрев.</p> <p>Неисправность термистора замыкание: 90°C и более обрыв: -40°C и менее</p>	<p>1) Неисправность термистора</p> <p>2) Плохое соединение разъема (CN20) на плате внутреннего блока</p> <p>3) Обрыв или замыкание в соединительном проводе</p> <p>4) Неисправность платы внутреннего блока</p>	<p>1) — 3) Проверьте сопротивление термистора: 0°C — 15.0 кОм 10°C — 9.6 кОм 20°C — 6.3 кОм 30°C — 4.3 кОм 40°C — 3.0 кОм</p> <p>При измерении сопротивления потяните за соединительный провод или переверните его для проверки исправности.</p> <p>2) Отключите питание и проверьте установку разъема CN20 на плате внутреннего блока. Включите питание.</p> <p>4) Проверьте значение комнатной температуры на пульте управления. Замените плату управления при обнаружении ненормального отклонения от реальной температуры в помещении.</p> <p>Выключите и включите питание после проверки.</p>
P2	<p>Неисправность термистора на трубопроводе/жидкость (TH2)</p> <p>1) При обнаружении замыкания или обрыва термистора фиксируется предварительная неисправность. Через 3 минуты снова контролируется исправность термистора. По результатам: либо фиксируется авария, либо сбрасывается предварительная неисправность.</p> <p>2) Контроль состояния термисторов происходит постоянно в режимах: охлаждение, осушение, обогрев (кроме режима оттаивания).</p> <p>Неисправность термистора замыкание: 90°C и более обрыв: -40°C и менее</p>	<p>1) Неисправность термистора</p> <p>2) Плохое соединение разъема (CN21) на плате внутреннего блока</p> <p>3) Обрыв или замыкание в соединительном проводе</p> <p>4) Неисправность холодильного контура, приводящая к повышенной (более 90°C) или пониженной (менее -40°C) температуре термистора.</p> <p>5) Неисправность платы внутреннего блока</p>	<p>1) — 3) Проверьте сопротивление термистора аналогично P1 выше.</p> <p>2) Отключите питание и проверьте установку разъема CN21 на плате внутреннего блока. Включите питание.</p> <p>4) Проверьте температуру жидкостного трубопровода с пульта управления в тестовом режиме. Повышенная или пониженная температура может быть следствием неисправности холодильного контура.</p> <p>5) Проверьте значение температуры трубопровода с пульта управления в тестовом режиме. Замените плату управления при обнаружении ненормального отклонения от реальной температуры трубопровода.</p> <p>Выключите и включите питание после проверки.</p>
P4	<p>Неисправность датчика дренажа (DS)</p> <p>1) Фиксируется предварительная неисправность, если обрыв или замыкание датчика наблюдается в течение 30 секунд. Вентилятор внутреннего блока и компрессор выключаются.</p> <p>2) Затем снова в течение 30 секунд проверяется исправность датчика. По результатам: либо фиксируется авария, либо сбрасывается предварительная неисправность.</p> <p>3) Исправность датчика проверяется в следующих режимах: — охлаждение или осушение, — если разность температуры жидкостного трубопровода и комнатной температуры меньше —10°C (кроме режима оттаивания) — если температуры термисторов комнатной температуры или термистора на трубопроводе находятся в зоне «обрыв» или «замыкание» — при работе дренажного насоса</p>	<p>1) Неисправность термистора</p> <p>2) Плохое соединение разъема (CN31) на плате внутреннего блока</p> <p>3) Обрыв или замыкание в соединительном проводе датчика дренажа</p> <p>4) Неисправность платы внутреннего блока</p>	<p>1) — 3) Проверьте сопротивление термистора 0°C — 6.0 кОм 10°C — 3.9 кОм 20°C — 2.6 кОм 30°C — 1.8 кОм 40°C — 1.3 кОм</p> <p>2) Отключите питание и проверьте установку разъема CN31 на плате внутреннего блока. Включите питание.</p> <p>4) Отключите датчик дренажа и установите вместо него перемычку между CN31—1 и 2. Если дренажный насос работает, но код неисправности появляется снова, то замените плату управления внутреннего блока. Выключите и включите питание после проверки.</p>

Код	Способ определения	Причина	Устранение
P5	<p>Неисправность дренажного насоса (DP)</p> <p>1) Фиксируется предварительная неисправность, если термистор датчика дренажа был нагрет и температура плавно увеличивается. Вентилятор внутреннего блока и компрессор выключаются.</p> <p>2) Фиксируется авария, если условия предварительной неисправности повторяются.</p> <p>3) Проверка производится постоянно при работе дренажного насоса.</p>	<p>1) Неисправность дренажного насоса</p> <p>2) Неисправность дренажного трубопровода</p> <p>3) Засорен насос</p> <p>4) Засорен трубопровод</p> <p>5) Капли воды на дренажном датчике: — стекает по соединительным проводам — засорен воздушный фильтр и образуются волны в дренажном поддоне.</p> <p>6) Неисправность платы внутреннего блока</p>	<p>1) Проверьте, работает ли дренажный насос</p> <p>2) Проверьте прохождение дренажа</p> <p>3) Проверьте расположение соединительных проводов и состояние воздушного фильтра.</p> <p>4) Отключите датчик дренажа и установите вместо него перемычку между CN31—1 и 2. Если дренажный насос работает, но код неисправности появляется снова, то замените плату управления внутреннего блока. Выключите и включите питание после проверки.</p>
P6	<p>Защита при обмерзании/перегреве</p> <p>1) Защита при обмерзании (режим охлаждения) Если через 3 минуты после пуска компрессора температура трубопровода TH2 или TH5 менее -15°C в течение 3 минут подряд, то на 6 минут фиксируется предварительная неисправность. Если в течение следующих 16 минут температура по-прежнему остается ниже -15°C, то фиксируется аварийное состояние. <Предотвращение обмерзания> Если через 16 минут после пуска компрессора температура трубопровода TH2 или TH5 менее 2°C, то блок входит в режим предотвращения обмерзания - компрессор выключается. После того как температура поднимется выше 10°C и это состояние продлится более 3 минут компрессор включается снова.</p> <p>2) Защита от перегрева (режим обогрева) Если температура TH5 трубопровода более 70°C, то на 6 минут фиксируется предварительная неисправность. Если в течение следующих 10 минут температура по-прежнему остается выше 70°C, то фиксируется аварийное состояние.</p>	<p>Режим охлаждения или осушения</p> <p>1) Загрязнен воздушный фильтр (уменьшен расход воздуха)</p> <p>2) Замыкание воздушного потока</p> <p>3) Низкая тепловая нагрузка (низкая температура) вне допустимого диапазона.</p> <p>4) Неисправен вентилятор внутреннего блока (электродвигатель или плата)</p> <p>5) Неисправен вентилятор наружного блока</p> <p>6) Избыток хладагента</p> <p>7) Неисправность холодильного контура (повышенное местное сопротивление)</p> <p>Режим обогрева</p> <p>1) Загрязнен воздушный фильтр (уменьшен расход воздуха)</p> <p>2) Замыкание воздушного потока</p> <p>3) Высокая тепловая нагрузка (высокая температура) вне допустимого диапазона.</p> <p>4) Неисправен вентилятор внутреннего блока (электродвигатель или плата)</p> <p>5) Неисправен вентилятор наружного блока</p> <p>6) Избыток хладагента</p> <p>7) Неисправность холодильного контура (повышенное местное сопротивление)</p> <p>8) Неисправность байпасной цепи в наружном блоке.</p>	<p>Режим охлаждения или осушения</p> <p>1) Очистите воздушный фильтр</p> <p>2) Устраните препятствия и экраны, отражающие воздушный поток</p> <p>4) Выключите питание. Отключите разъем вентилятора и измерьте сопротивление обмоток электродвигателя. Соедините разъем и включите питание. Включите блок с пульта управления и проверьте напряжение на разъеме вентилятора (220В).</p> <p>5) Проверьте электродвигатель вентилятора наружного блока</p> <p>6), 7) Проверьте холодильный контур</p> <p>Режим обогрева</p> <p>1) - 8) проведите проверки, указанные выше.</p>
P8	<p>Неправильная температура трубопровода</p> <p><Режим охлаждения> Фиксируется аварийное состояние, если через 3 минуты после пуска компрессора температура трубопровода (TH2 или TH5) выходит за установленный диапазон* и это состояние продолжается более 6 минут. Примечания: 1) Для определения требуется 9 минут. 2) Неисправность «P8» не определяется в режиме осушения воздуха. * Установленный диапазон: TH - TH1 ≤ -3°C, где TH - минимальная из температур TH2 и TH5, TH1 - температура входящего воздуха.</p> <p><Режим обогрева> Фиксируется аварийное состояние, если через 10 секунд после пуска компрессора и окончания режима предварительного нагрева температура трубопровода TH5 выходит за установленный диапазон* и это состояние продолжается более 20 минут. Примечания: 1) Для определения требуется 27 минут 2) Периоды оттаивания не прерывают и сбрасывают отсчет времени * Установленный диапазон: TH5 - TH1 ≥ -3°C</p>	<p>1) Температура термисторов TH2 или TH5 почти равна комнатной температуре: - недостаток хладагента; - термисторы плохо закреплены на трубопроводе (висят в воздухе); - неисправность холодильного контура.</p> <p>2) К внутреннему блоку подключены трубопроводы от другого наружного блока (при наличии нескольких систем), то есть перепутаны сигнальная линия и трубопроводы хладагента.</p> <p>3) Неисправность термисторов</p> <p>4) Запорные вентиля открыты не полностью</p>	<p>1), 3) Проверьте установку термисторов и температуру трубопроводов с пульта управления</p> <p>2), 3) Убедитесь в отсутствии перекрестного соединения трубопроводов хладагента или сигнальных линий между разными системами.</p>

3. Таблица кодов неисправности

Технические данные Mr. Slim (R410A)

Код	Способ определения	Причина	Устранение
P9	<p>Неисправность термистора TH5 (конденсатор-испаритель)</p> <p>1) При обнаружении замыкания или обрыва термистора фиксируется предварительная неисправность. Через 3 минуты снова контролируется исправность термистора. По результатам: либо фиксируется авария, либо сбрасывается предварительная неисправность.</p> <p>2) Контроль состояния термисторов происходит постоянно в режимах: охлаждение, осушение, обогрев (кроме оттаивания).</p> <p>Неисправность термистора замыкание: 90°C и более обрыв: -40°C и менее</p>	<p>1) Неисправность термистора</p> <p>2) Плохое соединение разъема (CN29) на плате внутреннего блока</p> <p>3) Обрыв или замыкание в соединительном кабеле</p> <p>4) Неисправность холодильного контура, приводящая к повышенной (более 90°C) или пониженной (менее -40°C) температуре термистора</p> <p>5) Неисправность платы внутреннего блока</p>	<p>1) - 3) Проверьте сопротивление термистора аналогично P1 выше.</p> <p>2) Отключите питание и проверьте установку разъема CN29 на плате внутреннего блока. Включите питание.</p> <p>4) Проверьте температуру трубопровода «конденсатор-испаритель» с пульта управления в тестовом режиме. Повышенная или пониженная температура может быть следствием неисправности холодильного контура.</p> <p>5) Проверьте значение температуры трубопровода «конденсатор-испаритель» с пульта управления в тестовом режиме. Замените плату управления при обнаружении ненормального отличия от реальной температуры трубопровода.</p> <p>Выключите и включите питание после проверки.</p>
E0 или E4	<p>Ошибка передачи данных E0 (приема данных — E4) пульту управления</p> <p>1) Фиксируется аварийное состояние, если главный или ведомый пульт управления не может получить в течение 3 минут корректные данные от внутреннего блока с адресом гидравлического контура «0». (код неисправности: E0)</p> <p>2) Фиксируется аварийное состояние, если ведомый пульт управления не получает данные в течение 2 минут. (код неисправности: E0)</p> <p>1) Фиксируется аварийное состояние, если внутренний блок не получает корректных данных от пульта управления или от другого внутреннего блока в течение 3 минут. (код неисправности: E4)</p> <p>2) Фиксируется аварийное состояние, если внутренний блок не получает никаких сигналов от пульта управления в течение 2 минут. (код неисправности: E4)</p>	<p>1) Обрыв кабеля пульта или неисправность контактов</p> <p>2) Все пульты управления установлены как ведомые. В этом случае «E0» отображается на пульте, а «E4» на индикаторе наружного блока (LED1, LED2).</p> <p>3) Неправильное подключение пульта</p> <p>4) Неисправность цепей приема-передачи на плате пульта</p> <p>5) Неисправность цепей приема-передачи на плате внутреннего блока с адресом гидравлического контура «0»</p> <p>6) Помехи в линии связи пульта управления</p>	<p>1) Проверьте кабель между пультом и платой внутреннего блока.</p> <p>2) Установите один из пультов как главный</p> <p>3) Проверьте сигнальную линию пульта: - суммарная длина не более 500 м; - количество внутренних блоков не более 16; - количество пультов управления не более 2.</p> <p>4) - 6) Проверьте пульты управления: а) При индикации «RC ОК» пульт исправен. Выключите и включите питание: если неисправность не пропадает, то замените плату внутреннего блока. б) При индикации «RC NG» замените пульт управления в) При индикации «RC E3» или «ERC 00-06» причиной неисправности могут быть помехи в линии связи.</p>
E3 или E5	<p>Ошибка передачи данных E3 (приема данных E5) пульту управления</p> <p>1) Фиксируется аварийное состояние, если пульт управления не может получить свободный интервал для передачи в течении 6 секунд. (код неисправности: E3)</p> <p>2) Пульт передает посылку и одновременно принимает ее. Если при сравнении 30 раз выявляется несоответствие, то фиксируется аварийное состояние. (код неисправности: E3)</p> <p>1) Фиксируется аварийное состояние, если микроконтроллер внутреннего блока не может получить свободный интервал для передачи в течении 6 секунд. (код неисправности: E5)</p> <p>2) Микроконтроллер внутреннего блока передает посылку и одновременно принимает ее. Если при сравнении 30 раз выявляется несоответствие, то фиксируется аварийное состояние. (код неисправности: E5)</p>	<p>1) Два пульта управления установлены как главные</p> <p>2) Пульт подключен к двум или более внутренним блокам.</p> <p>3) Повторяющийся адрес гидравлического контура</p> <p>4) Неисправность цепей приема-передачи на плате пульта</p> <p>5) Неисправность цепей приема-передачи на плате внутреннего блока</p> <p>6) Помехи в линии связи пульта управления</p>	<p>1) Установите один из пультов как главный, другой как ведомый.</p> <p>2) Подключите пульт только к одному блоку</p> <p>3) Установите неповторяющиеся адреса гидравлических контуров.</p> <p>4) - 6) Проверьте пульт управления: а) При индикации «RC ОК» пульт исправен. Выключите и включите питание: если неисправность не пропадает, то замените плату внутреннего блока. б) При индикации «RC NG» замените пульт управления в) При индикации «RC E3» или «ERC 00-06» причиной неисправности могут быть помехи в линии связи.</p>

3. Таблица кодов неисправности

Технические данные Mr. Slim (R410A)

Код	Способ определения	Причина	Устранение
E6	<p>Обмен данными: наружный-внутренний блоки (ошибка приема)</p> <p>1) Фиксируется неисправность, если микроконтроллер внутреннего блока не получает данных в течение 6 минут после включения питания.</p> <p>2) Фиксируется неисправность, если микроконтроллер внутреннего блока не получает данных в течение 3 минут.</p> <p>3) К одному наружному блоку подключено несколько внутренних: фиксируется неисправность, если микроконтроллер внутреннего блока не получает специальный сигнал в течение 3 минут.</p>	<p>1) Обрыв, замыкание или неправильное соединение межблочного кабеля.</p> <p>2) Неисправность приемопередающих цепей на плате внутреннего блока</p> <p>3) Неисправность приемопередающих цепей на плате наружного блока</p> <p>4) Помехи в межблочной линии связи</p>	<p>1) Проверьте соединительный кабель между внутренним и наружным блоками. проверьте все внутренние блоки в мульти-системах.</p> <p>2) - 4) Выключите и включите питание: если неисправность не пропадает, то замените плату внутреннего или наружного блока. В мультисистемах следует проверить исправность плат всех внутренних блоков.</p>
E7	<p>Обмен данными: наружный-внутренний блоки (ошибка передачи)</p> <p>1) Фиксируется неисправность, если микроконтроллер внутреннего блока 30 раз фиксирует логический уровень «1» вместо «0», при проверке передачи.</p>	<p>1) Неисправность приемопередающих цепей на плате внутреннего блока</p> <p>2) Помехи в цепи питания</p> <p>4) Помехи в цепях управления наружного блока</p>	<p>1) - 3) Выключите и включите питание: если неисправность не пропадает, то замените плату внутреннего блока.</p>
Fb	<p>Неисправность платы внутреннего блока</p> <p>Фиксируется неисправность, если данные не могут быть правильно считаны из памяти микроконтроллера.</p>	<p>1) Неисправность платы внутреннего блока</p>	<p>1) Замените плату внутреннего блока.</p>
E1 или E2	<p>Неисправность пульта управления</p> <p>1) Фиксируется неисправность, если данные не могут быть правильно считаны из памяти микроконтроллера пульта управления. (код неисправности: E1)</p> <p>2) Фиксируется неисправность, если функция часов в пульте управления работает неправильно. (код неисправности: E2)</p>	<p>1) Неисправность пульта управления</p>	<p>1) Замените пульт управления.</p>
PA	<p>Принудительное отключение компрессора в связи с утечкой дренажа</p> <p>1) Неисправность, связанная с утечкой дренажа, фиксируется при одновременном выполнении следующих условий:</p> <p>а) Разность между температурой воздуха на входе внутреннего блока и температурой жидкостной трубы держится менее 10 градусов в течение 30 минут.</p> <p>б) Поплавковый датчик фиксирует превышение допустимого уровня в дренажном поддоне в течение 15 минут.</p> <p>Если датчик фиксирует снижение уровня, то отсчет времени начинается заново.</p> <p>Если система зафиксировала данную неисправность, то сбросить ее можно только с помощью выключения и повторного включения электропитания.</p>	<p>1) Неисправность дренажного насоса.</p> <p>2) Загрязнение дренажного насоса или трубопроводов.</p> <p>3) Обрыв поплавкового датчика.</p> <p>4) Разъем поплавкового датчика отключен.</p> <p>5) Попадание влаги на поплавковой датчик</p> <p>а) капли воды стекают по соединительному проводу;</p> <p>б) при сильном загрязнении воздушного фильтра на поверхности воды в дренажном поддоне формируются волны, высота которых достигает датчика.</p> <p>6) К внутреннему блоку подключены трубопроводы от другого наружного блока (при наличии нескольких систем), то есть перепутаны сигнальная линия и трубопроводы хладагента.</p> <p>7) Неисправность термисторов температуры воздуха в помещении или термистора не жидкостной трубе.</p>	<p>1) Проверьте работоспособность дренажного насоса.</p> <p>2) Убедитесь в отсутствии засоров.</p> <p>3) Проверьте сопротивление контактов поплавкового датчика.</p> <p>4) Проверьте соединение разъемов.</p> <p>5) Проверьте расположение соединительных проводов поплавкового датчик. Убедитесь, что воздушный фильтр чистый.</p> <p>6) Убедитесь в отсутствии перекрестного соединения трубопроводов хладагента или сигнальных линий между разными системами.</p> <p>7) Проверьте установку термисторов. Проверьте показания термисторов комнатной температуры, а также температуры трубопроводов с помощью пульта управления.</p>

Примечание

Поиск неисправностей по индикации пульта управления описан в разделе наружных блоков.

Описание	Причина	Устранение
(1) Светодиод LED2 на плате внутреннего блока выключен	<p>Светодиод LED1 на плате внутреннего блока тоже выключен.</p> <p>1) Отсутствует напряжение питания на наружном блоке (значение напряжения выходит за допустимый диапазон)</p> <p>2) Неисправность платы управления наружного блока</p> <p>3) Напряжение питания (220-240В) не подключено к внутреннему блоку.</p> <p>4) Неисправность платы питания внутреннего блока</p> <p>5) Неисправность платы управления внутреннего блока</p> <p>При раздельном подключении питания к внутреннему и наружному блокам:</p> <p>1) Напряжение питания (220-240В) не подключено к внутреннему блоку.</p> <p>2) Разъемы опционального «комплекта замены» не используются</p> <p>3) Неисправность платы управления внутреннего блока</p> <p>4) Неисправность платы питания внутреннего блока</p>	<p>1) Проверьте напряжение питания (220-240 В) на клеммах (L, N) или (L3, N) наружного блока. Проверьте кабель питания и автоматический выключатель.</p> <p>2) Проверьте напряжение питания (220-240 В) на клеммах S1, S2 наружного блока. При отсутствии проверьте предохранитель на плате наружного блока и соединительные провода.</p> <p>3) Проверьте напряжение питания (220-240 В) на клеммах S1, S2 внутреннего блока. При отсутствии проверьте межблочное соединение.</p> <p>4) Проверьте напряжение на разъеме CN2S на плате питания внутреннего блока - 13,1В пост. тока. Если напряжение отсутствует, то проверьте соединительные провода. Если измеренное напряжение находится в диапазоне 12,5 - 13,7В, то проверьте соединение разъема с платой управления внутреннего блока, а также предохранитель на этой плате.</p> <p>5) Если дефект не обнаружен, то замените плату внутреннего блока.</p> <p>1) Проверьте напряжение питания (220-240 В) на клеммах (L, N) наружного блока. Проверьте кабель питания, автоматический выключатель, соединение разъемов.</p> <p>2) Проверьте напряжение на разъеме CNDK на плате управления внутреннего блока - 220-240 В перем. тока. При отсутствии напряжения проверьте предохранитель на этой плате, разъемы и соединительные провода.</p> <p>3) Проверьте напряжение на разъеме CN2S на плате питания внутреннего блока - 13,1 В пост. тока: - Если напряжение отсутствует, то проверьте соединительные провода от разъема CNDK на плате управления к разъему CNSK на плате питания. Если дефект не обнаружен, то замените плату питания внутреннего блока. - Если измеренное напряжение находится в диапазоне 12,5 - 13,7 В, то проверьте соединение разъема CN2S на плате питания с разъемом CN2D на плате управления внутреннего блока. Если дефект не обнаружен, то замените плату управления внутреннего блока.</p>
	<p>Светодиод LED1 на плате внутреннего блока включен.</p> <p>1) Неправильная установка адреса гидравлического контура на наружном блоке (отсутствует система с адресом «0»).</p>	<p>1) Проверьте установку адреса гидравлического контура на наружном блоке. (При управлении несколькими системами на одном из наружных блоков должен быть адрес контура «0».) Для установки адреса используйте DIP- переключатель SW1 (3-6) на плате наружного блока.</p>
(2) Светодиод LED2 на плате управления внутреннего блока мигает	<p>• Светодиод LED1 на плате управления внутреннего блока тоже мигает - ошибка межблочного соединения.</p>	<p>Проверьте межблочное соединение.</p>
	<p>Светодиод LED1 включен.</p> <p>1) Неправильное подключение пульта управления: в мультисистемах пульт подключен сразу к нескольким блокам.</p> <p>2) Неправильно установлен адрес гидравлического контура. При группировке нескольких систем два и более наружных блоков имеют адрес «0».</p> <p>3) Замыкание линии пульта управления</p> <p>4) Неисправность пульта управления</p>	<p>1) Проверьте правильность соединения в мультисистемах на два или более внутренних блоков - пульт управления подключается только к одному внутреннему блоку.</p> <p>2) Проверьте правильность установки адреса гидравлического контура на наружных блоках (DIP-переключатель SW1 (3-6)) - только один из блоков должен иметь адрес «0»</p> <p>3) - 4) Отключите кабель пульта управления и проверьте состояние светодиода LED2 на плате управления внутреннего блока: а) LED2 мигает - замыкание в кабеле пульта; б) LED2 включен. Подключите снова пульт управления: если LED2 мигает, то неисправен пульт, если - горит, то кабель пульта.</p>

4. Проверка неисправности по симптомам

Технические данные Mr. Slim (R410A)

Описание	Причина	Устранение
(3) Неисправность горизонтальной заслонки	<p>1) Заслонка не устанавливается в нижнее положение в режиме оттаивания, предварительного нагрева и при отключении термостата в режиме обогрева.</p> <p>2) Электродвигатель привода заслонки не вращается:</p> <ul style="list-style-type: none">- неисправен электродвигатель;- соединительный провод;- при настройке функций указано отсутствие привода заслонки. <p>3) Заслонка установлена в фиксированном положении</p>	<p>1) Нормальная работа - заслонка в этих режимах устанавливается в горизонтальное положение вне зависимости от команд пульта управления.</p> <p>2) Проверьте электродвигатель, соединительные провода и настройку функций блока.</p> <p>3) Возможно отключен разъем электродвигателя.</p>
(4) Неисправность приемника ИК-сигналов	<p>1) Неисправны батарейки в пульте</p> <p>2) Соединение разъема CNB на плате ИК-приемника</p> <p>3) Соединение разъема CN90 на плате управления внутреннего блока</p> <p>4) Неисправность соединительного кабеля между платой ИК-приемника и платой управления.</p>	<p>1) Замените батарейки в пульте управления.</p> <p>2) - 4) Проверьте установку разъемов и соединительный кабель. если дефектов не обнаружено, то замените плату управления внутреннего блока. Если неисправность не устранена, то замените пульт.</p>

Аварийное включение

1. Беспроводной пульт неисправен или неисправны батареи

1. В этом случае можно включить блок в аварийных (фиксированных) режимах с помощью кнопок, расположенных рядом с приемником ИК-сигналов.

2. Для включения блока (пример PLA-RP):

• в режиме охлаждения
нажмите кнопку «Охлаждение»



• в режиме обогрева
нажмите кнопку «Обогрев»



* При включении блока загорается индикатор «Power»

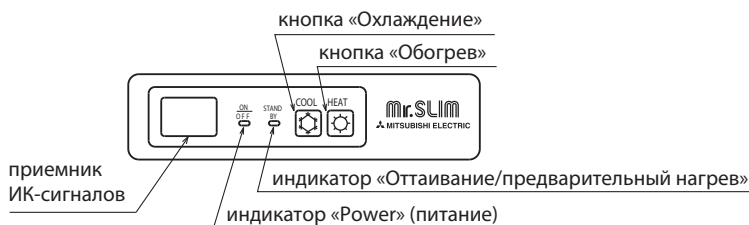

Фиксированные режимы имеют следующие параметры

Режим	Охлаждение	Обогрев
целевая температура	24°C	24°C
скорость вентилятора	высокая	высокая
направление воздушного потока	горизонтально (30°)	вниз (70°)

3. Для выключения блока

• Нажмите соответствующую кнопку еще раз.

2. Неисправны проводной пульт управления или плата внутреннего блока

1. Если все остальные элементы исправны, то включение аварийного режима осуществляется переключателем SWE на плате внутреннего блока.

В аварийном режиме вентилятор внутреннего блока вращается на максимальной скорости, дренажный насос включен.

2. В аварийных (фиксированных) режимах «Охлаждение» или «Обогрев» переключатель SWE включает наружный блок в соответствующем режиме.

3. При использовании аварийного режима следует помнить:

(1) Аварийный режим не может быть использован в следующих случаях:

- наружный блок неисправен;
- неисправен вентилятор внутреннего блока;
- при диагностике обнаружено переполнение дренажного поддона (код неисправности: P5).

(2) Аварийный режим будет последовательно вкл/выкл напряжением питания.

Вкл/выкл, изменение температуры и другие настройки недоступны с пульта управления.

(3) Не включайте надолго в аварийном режиме обогрева, поскольку холодный воздух будет выходить из внутреннего блока при включении режима оттаивания.

(4) Не следует включать аварийный режим охлаждения более чем на 10 часов. Это может привести к обмерзанию теплообменника внутреннего блока.

(5) После завершения аварийного режима установите переключатель в исходное положение.

(6) Поскольку регулировка положения воздушной заслонки в аварийном режим не предусмотрена, то установить заслонку можно вручную: медленно и аккуратно.

Содержание раздела

Глава 4. Поиск неисправности наружных блоков	473
1. Электрические соединения	474
2. Раздельное электропитание ВБ и НБ	476
3. Линия связи между ВБ и НБ	477
4. Подключение к сети M-NET (Сити Мульти)	478
5. Специальные сервисные режимы	480
6. Поиск неисправности	483
7. Таблица кодов неисправностей PUNZ-HRP	490
8. Таблица кодов неисправностей PUNZ-RP	498
9. Таблица кодов неисправностей PUNZ-P	507
10. Таблица кодов неисправностей PU(H)-P	515
11. Ошибки обмена данными в сети M-NET	520
12. Поиск неисправности по описанию дефекта	523
13. Проверка основных компонентов	528
14. Светодиодная индикация наружного блока	532
15. Диагностический прибор PAC-SK52ST	537
16. Диагностический индикатор на плате PU(H)-P	546
17. Поиск неисправности SUZ-KA	552
18. Проверка последних неисправностей SUZ-KA	553
19. Таблица кодов неисправностей SUZ-KA	558
20. Алгоритмы поиска неисправности SUZ-KA	563

PUHZ-HRP

Модель наружного блока		HRP71V, HRP100VHA	HRP100VHA2(R1)	HRP100, 125Y	HRP200Y	
Система электропитания		1 фаза, 220 В, 50 Гц		3 фазы, 400 В, 50 Гц		
Автоматический выключатель		1	32 А	40 А	16 А	32 А
Параметры кабеля: кол-во жил x сечение, мм ²	Питание наружного блока (минимум)	2	3 x 4,0 мм ²	3 x 6,0 мм ²	5 x 1,5 мм ²	5 x 4,0 мм ²
	Межблочное соединение	2		3 x 1,5 мм ²		50 м: 3 x 4 мм ² 80 м: 3 x 6 мм ²
	Линия заземления: наружный - внутренний (мин.)	2		1 x 1,5 мм ²		1 x 2,5 мм ²
	Внутренний блок - пульт управления	3		2 x 0,3 мм ²		
Напряжение между клеммами	Клеммы L-N (1-но фазное электропитание) Клеммы L1-N, L2-N, L3-N (3-х фазное электропитание)	4		230 В перем. тока		
	Межблочное соединение (S1 -S2)	4		230 В перем. тока		
	Межблочное соединение (S2 - S3)	4		24 В пост. тока		
	Внутренний блок - пульт управления	4		12 В пост. тока		

PUHZ-RP

Модель наружного блока		RP35, 50V	RP60, 70V	RP100,125V	RP140V	RP100, 125, 140Y	RP200, 250	
Система электропитания		1 фаза, 220 В, 50 Гц				3 фазы, 400 В, 50 Гц		
Автоматический выключатель		1	16 А	25 А	32 А	40 А	16 А	32 А
Параметры кабеля: кол-во жил x сечение, мм ²	Питание наружного блока (минимум)	2	3 x 1,5 мм ²	3 x 2,5 мм ²	3 x 4,0 мм ²	3 x 6,0 мм ²	5 x 1,5 мм ²	5 x 4,0 мм ²
	Межблочное соединение	2			3 x 1,5 мм ²			50 м: 3 x 4 мм ² 80 м: 3 x 6 мм ²
	Линия заземления: наружный - внутренний (мин.)	2			1 x 1,5 мм ²			1 x 2,5 мм ²
	Внутренний блок - пульт управления	3			2 x 0,3 мм ²			
Напряжение между клеммами	Клеммы L-N (1-но фазное электропитание) Клеммы L1-N, L2-N, L3-N (3-х фазное электропитание)	4			230 В перем. тока			
	Межблочное соединение (S1 -S2)	4			230 В перем. тока			
	Межблочное соединение (S2 - S3)	4			24 В пост. тока			
	Внутренний блок - пульт управления	4			12 В пост. тока			

PUHZ-P

Модель наружного блока		P100, 125V	P140V	P100, 125, 140Y	P200, 250	
Система электропитания		1 фаза, 220 В, 50 Гц			3 фазы, 400 В, 50 Гц	
Автоматический выключатель		1	32 А	40 А	16 А	32 А
Параметры кабеля: кол-во жил x сечение, мм ²	Питание наружного блока (минимум)	2	3 x 4,0 мм ²	3 x 6,0 мм ²	5 x 1,5 мм ²	5 x 4,0 мм ²
	Межблочное соединение	2		3 x 1,5 мм ²		50 м: 3 x 4 мм ² 80 м: 3 x 6 мм ²
	Линия заземления: наружный - внутренний (мин.)	2		1 x 1,5 мм ²		1 x 2,5 мм ²
	Внутренний блок - пульт управления	3		2 x 0,3 мм ²		
Напряжение между клеммами	Клеммы L-N (1-но фазное электропитание) Клеммы L1-N, L2-N, L3-N (3-х фазное электропитание)	4		230 В перем. тока		
	Межблочное соединение (S1 -S2)	4		230 В перем. тока		
	Межблочное соединение (S2 - S3)	4		24 В пост. тока		
	Внутренний блок - пульт управления	4		12 В пост. тока		

PU(H)-P71/ 100VHA PU(H)-P71/ 100/ 125/ 140YHA

Модель наружного блока		P71VHA	P100VHA	P71YHA	P100YHA	P125YHA	P140YHA
Система электропитания		1 фаза, 220 В, 50 Гц			3 фазы, 400 В, 50 Гц		
Автоматический выключатель		1	32 А	16 А		25 А	
Макс. импеданс системы электропитания (Ом)			0,06	0,23	0,22	0,14	0,12
Параметры кабеля: кол-во жил x сечение, мм ²	Питание наружного блока (минимум)	2	2 x 4 мм ²	4 x 1,5 мм ²		4 x 2,5 мм ²	
	Линия заземления (минимум)	2	1 x 4 мм ²	1 x 1,5 мм ²		1 x 2,5 мм ²	
	Межблочное соединение	2		3 x 1,5 мм ²			
	Линия заземления: наружный - внутренний (мин.)	2		1 x 1,5 мм ²			
Напряжение между клеммами	Внутренний блок - пульт управления	3		2 x 0,3 мм ²			
	Клеммы L-N (1-но фазное электропитание) Клеммы L1-N, L2-N, L3-N (3-х фазное электропитание)	4		230 В перем. тока			
	Межблочное соединение (S1 -S2)	4		230 В перем. тока			
	Межблочное соединение (S2 - S3)	4		24 В пост. тока			
Внутренний блок - пульт управления	4		12 В пост. тока				

PUHZ-HW

PUHZ-W

Модель наружного блока		W50V	W80V	HW140V	HW112Y, 140Y	
Система электропитания		1 фаза, 220 В, 50 Гц			3 фазы, 400 В, 50 Гц	
Автоматический выключатель		1	16 А	25 А	40 А	16 А
Параметры кабеля: кол-во жил x сечение, мм ²	Питание наружного блока (минимум)	2	3 x 1,5 мм ²	3 x 4,0 мм ²	3 x 6,0 мм ²	5 x 1,5 мм ²
	Межблочное соединение	2		3 x 1,5 мм ²		
	Линия заземления: наружный - внутренний (мин.)	2		1 x 1,5 мм ²		
	Внутренний блок - пульт управления	3		2 x 0,3 мм ²		
Напряжение между клеммами	Клеммы L-N (1-но фазное электропитание) Клеммы L1-N, L2-N, L3-N (3-х фазное электропитание)	4		230 В перем. тока		
	Межблочное соединение (S1 -S2)	4		230 В перем. тока		
	Межблочное соединение (S2 - S3)	4		24 В пост. тока		
	Внутренний блок - пульт управления	4		12 В пост. тока		

- *1. Следует использовать автоматический выключатель с межконтактным зазором не менее 3 мм.
- *2. См. ниже.
- *3. В комплекте с пультом управления поставится 10 м кабеля.
- *4. Не измерять относительно клеммы заземления. Клеммы S1 и S3 не имеют гальванической развязки от сети электропитания.

Примечания

1. Система электропитания должна соответствовать требованиям национальных стандартов.
2. Предусмотрите линию заземления длиннее остальных проводников

⚠ Внимание В системах управления A-control клемма S3 не имеет гальванической развязки от сети электропитания. Не прикасайтесь к клеммам S1, S2 и S3. Следует всегда выключать питание прибора при ремонте или обслуживании.

Схема электрических соединений

Система 1:1

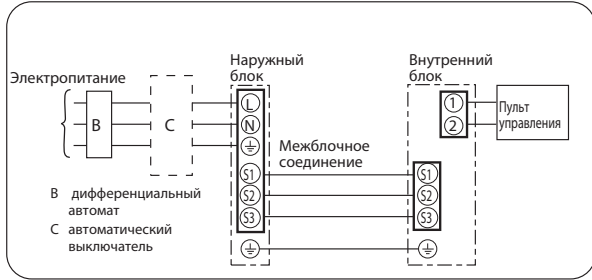

• Синхронная двойная система (система 1:2)

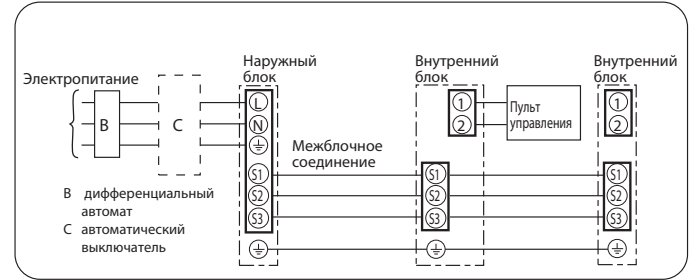

• Синхронная тройная система (система 1:3)

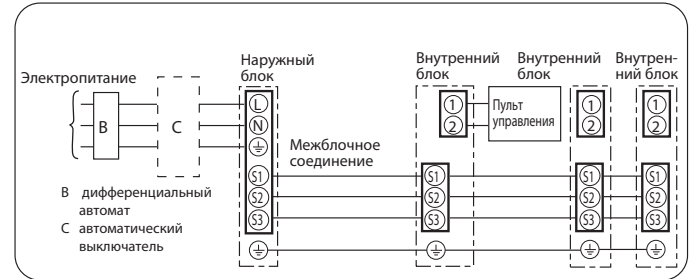

Система 1:1 (внутренние блоки PEA-RP200/250GA)

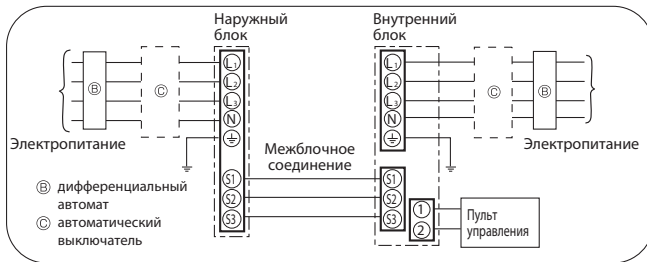

Система 2:1 (внутренние блоки PEA-RP400/500GA)

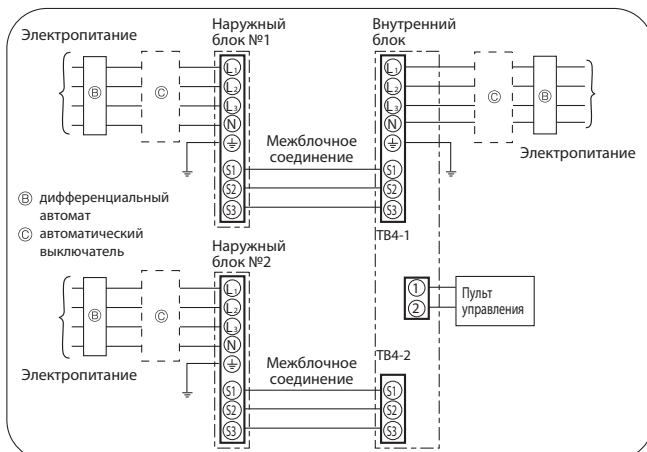

PUHZ-HRP71/ 100/ 125 / 200

PUHZ-P100/ 125/ 140 / 200 / 250

PUHZ-RP35/ 50/ 60/ 71/ 100/ 125/ 140 / 200 / 250

PU(H)-P71/ 100 / 125 / 140

Допускается раздельное подключение электропитания к наружному и внутренним блокам.

Система 1:1

Модели без бустерного электрического нагревателя

* Потребуется дополнительная клеммная колодка для внутреннего блока (опция)

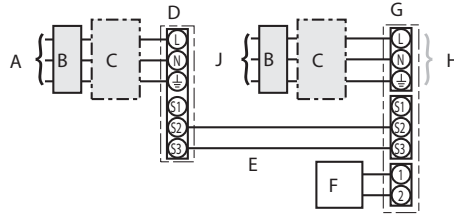

- A Электропитание наружного блока
- B Дифференциальный автомат
- C Автоматический выключатель
- D Наружный блок
- E Межблочное соединение
- F Пульт управления
- G Внутренний блок
- H Клеммная колодка (опция)
- J Электропитание внутреннего блока

Синхронная двойная/тройная система (1:2 / 1:3)

Модели без бустерного электрического нагревателя

* Потребуется дополнительная клеммная колодка для внутреннего блока (опция)

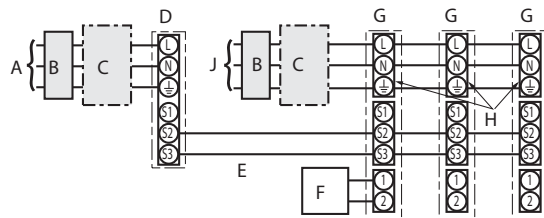

- A Электропитание наружного блока
- B Дифференциальный автомат
- C Автоматический выключатель
- D Наружный блок
- E Межблочное соединение
- F Пульт управления
- G Внутренний блок
- H Клеммная колодка (опция)
- J Электропитание внутреннего блока

При установке клеммной колодки для раздельного электропитания внутреннего и наружного блоков (опция) следует выполнить дополнительные электрические соединения, а также установить DIP-переключатель как показано ниже.

Модификация внутреннего блока									
Комплект клеммной колодки (опция)									
Установка клеммной колодки и переключение разъемов									
Фиксация новых наклеек около колодок									
Установка DIP-переключателя на плате наружного блока									
	<table border="1"> <tr> <td>ON</td> <td></td> <td></td> <td>3</td> </tr> <tr> <td>OFF</td> <td>1</td> <td>2</td> <td></td> </tr> </table> (SW8)	ON			3	OFF	1	2	
ON			3						
OFF	1	2							

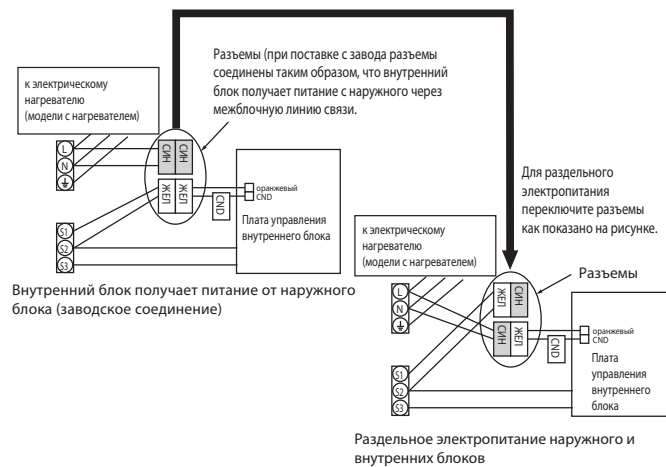

Модель внутреннего блока		RP35~140
Система электропитания		1 фаза, 220 В, 50 Гц
Автоматический выключатель		*1 16 А
Параметры кабелей: количество жил x сечение	Питание внутреннего блока	2 x 1.5 мм ²
	Линия заземления	1 x 1.5 мм ²
	Межблочное соединение	*2 2 x 0.3 мм ²
	Линия заземления (наружный - внутренний)	-
Напряжение между клеммами	Внутренний блок - пульт управления	*3 2 x 0.3 мм ²
	Клеммы L-N (однофазное электропитание)	*4 230 В перем. тока
	Межблочное соединение (S1 -S2)	*4 -
	Межблочное соединение (S2 - S3)	*4 24 В пост. тока
	Внутренний блок - пульт управления	*4 12 В пост. тока

*1. Следует использовать автоматический выключатель с межконтактным зазором не менее 3 мм.





*2. Максимальная длина линии связи не более 120 м.

*3. В комплекте с пультом управления поставляется 10 м кабеля. Максимальная длина линии связи не более 500 м.

*4. Не измерять относительно клеммы заземления.

- Примечание:
1. Система электропитания должна соответствовать требованиям национальных стандартов.
 2. Предусмотрите линию заземления длиннее остальных проводников

PUHZ-HRP71/ 100/ 125 / 200
PUHZ-RP35/ 50/ 60/ 71/ 100/ 125/ 140 / 200 / 250
PUHZ-P100/ 125/ 140 / 200 / 250
PU(H)-P71/ 100 / 125 / 140

Тип кабеля	Сечение жил, мм ²	Кол-во жил	Последовательность жил в кабеле	Длина *5
Круглый 	2.5	3	по часовой стрелке: S1-S2-S3	(50) *1
Плоский 	2.5	3	Не применяется, так как центральный проводник не имеет изоляции.	не применяется *2
Плоский 	1.5	4	Слева направо S1-(не исп.)-S2-S3	(45)
Круглый 	2.5	4	По часовой стрелке: S1-S2-S3-(не исп.) Расположить S1 and S3 „по диагонали”	60

*1 : Кабель с желто-зеленой полосой одного из проводников.

*2 : При использовании двух плоских кабелей и подключении, показанном на рисунке ниже, длина может быть увеличена до 80 м.

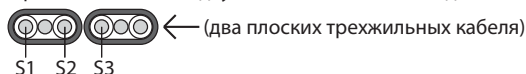

В таблице приведены ориентировочные данные о длине сигнальной линии. В реальных условиях длина может отличаться в зависимости от температурно-влажностных условий эксплуатации.

Длина межблочного кабеля

Питание внутреннего блока через наружный	Кабель: кол-во жил x сечение		
	макс. 45 м	макс. 50 м	макс. 80 м
внутренний - наружный	3 x 1.5 мм ²	3 x 2.5 мм ²	3 x 2.5 мм ² и S3 в отдельном кабеле
внутренний - наружный (заземление)	1 x 1.5 мм ²	1 x 2.5 мм ²	1 x 2.5 мм ²

Раздельное питание внутреннего и наружного блоков *	Кабель: кол-во жил x сечение	
	макс. 120 м	
внутренний - наружный	2 x 0.3 мм ²	
внутренний - наружный (заземление)	—	

* Потребуется дополнительная клеммная колодка для внутреннего блока (опция).

В межблочном кабеле не рекомендуются разъемы и соединения.
При использовании промежуточных разъемов вода может попасть в соединение и вызвать сбои в передаче данных.
Если избежать установки разъемов не удастся, то следует предпринять меры по предотвращению проникновения воды в соединение.

4. Подключение к сети M-NET (Сити Мульти)

Технические данные Mr. Slim (R410A)

PUNZ-HRP71/ 100/ 125 / 200

PUNZ-P100/ 125/ 140 / 200 / 250

PUNZ-RP35/ 50/ 60/ 71/ 100/ 125/ 140 / 200 / 250

PU(H)-P71/ 100 / 125 / 140

- (1) Вне блока рекомендуется прокладывать отдельно силовые и сигнальные линии, выдерживая при этом расстояние более 5см.
- (2) Не допускайте ошибочного подключения сетевого напряжения 220-240В на клеммную колодку центрального управления ТВ7. Это может привести к неисправности печатной платы.
- (3) Используйте экранированный кабель (CVVS, CPEVS) сечением не менее $2 \times 1.25\text{мм}^2$. Не следует применять многожильный кабель для совместной передачи с сигналами другого назначения.

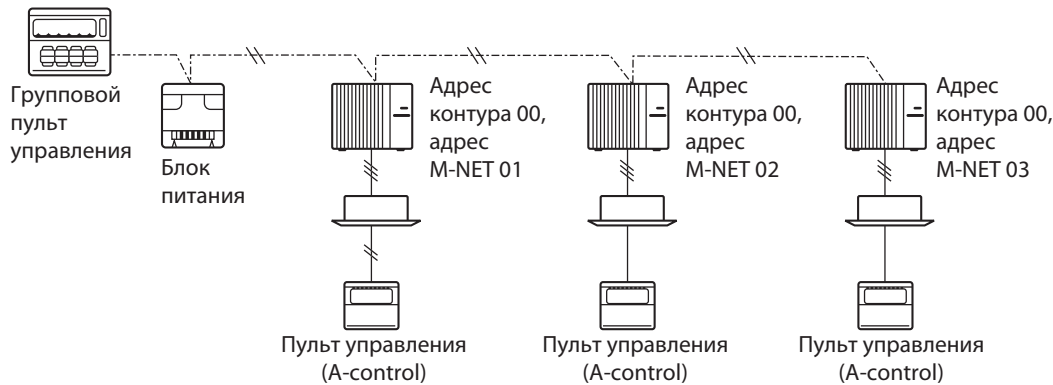

- (4) Экран кабеля M-NET следует заземлять только в одной точке (на одном приборе). Заземление экрана в нескольких точках может привести к появлению помех в сигнальной линии и ошибкам в передаче данных:
код неисправности „Ed” - на наружном блоке;
код неисправности „4003” - групповом пульте управления.

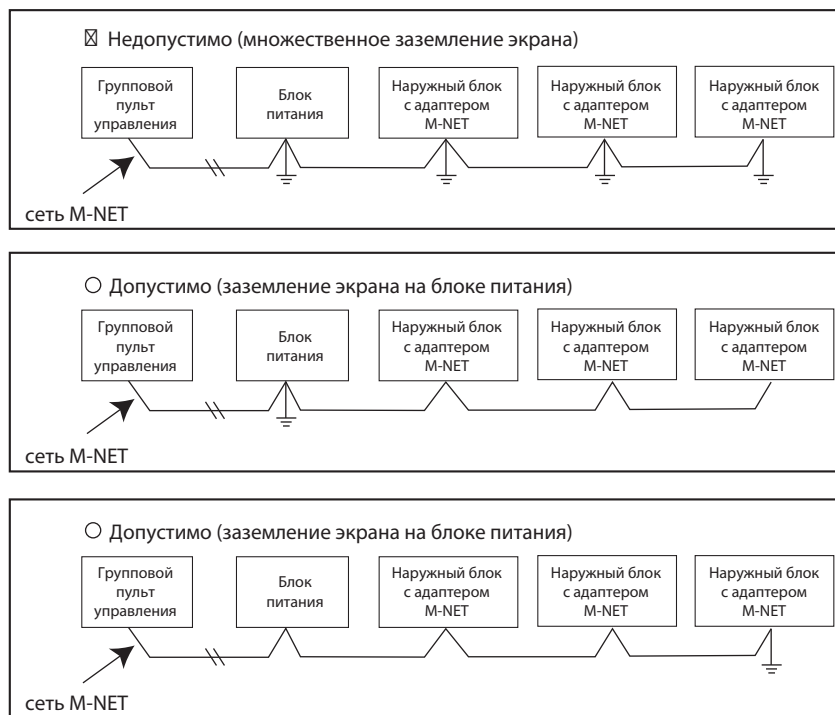

Потенциалы корпусов нескольких приборов могут существенно отличаться. Если заземление экрана выполнено в нескольких точках, то между ними возникает разность потенциалов и ток через экран. Данный ток своим электромагнитным полем будет наводить помехи в сигнальных проводниках. При этом уровень помех может быть высоким ввиду их близкого расположения.

• Формирование сети M-NET

- Используйте экранированный кабель сечением не менее 2 x 1.25мм² (кроме линии пульта управления).
- Подключите кабель к клеммной колодке M-NET. Клеммы А и В - для сигнальной линии, S - для соединения экранов кабелей двух участков сети.
- При объединении нескольких наружных блоков в сеть M-NET, потребуется выбрать один из блоков и организовать на нем заземление экрана как показано на рисунке.

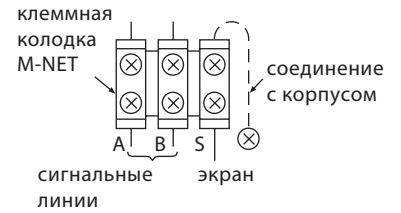

Установка адреса M-NET

В системах управления A-control адрес прибора в сети M-NET задается на плате конвертора PAC-SF80MA-E, устанавливаемого в наружный блок. Адреса задаются в диапазоне от 1 до 50, повторение адреса в одной сети не допускается.

Адрес M-NET устанавливается вращающимися переключателями на плате конвертора SW11 - единицы, SW12 - десятки. Заводская установка адреса „0”.

<Пример>



Установка адреса гидравлического контура

Для формирования группового управления (подключения нескольких систем на один пульт управления) потребуется объединить колодки пультов управления (TB5), а также задать адреса гидравлических контуров с помощью переключателей на платах наружных блоков. Для установки адреса контура предназначен переключатель SW1: 3-6. Заводская установка „0” (SW1: 3-6 все в положении OFF).

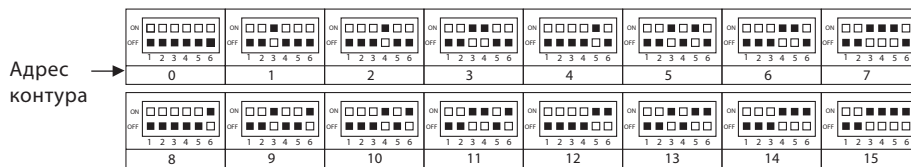

Подключение групп в сеть M-NET

Для подключения групп, состоящих из нескольких систем, в сеть M-NET потребуется одновременная установка адреса гидравлического контура и адреса M-NET. В группах минимальный адрес M-NET должен быть установлен на блоке с адресом гидравлического контура „0”.

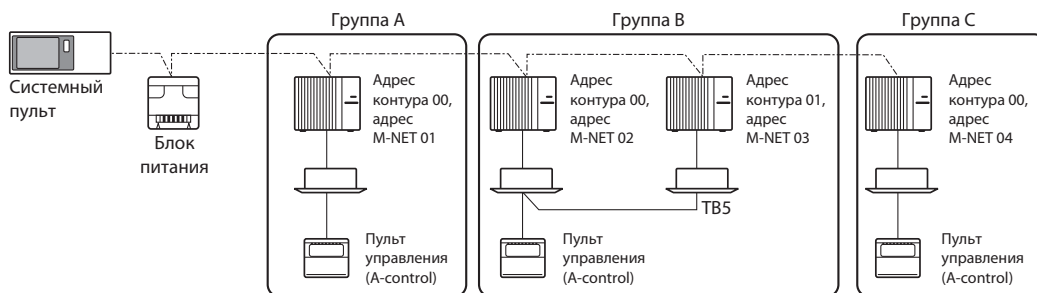

* Адрес гидравлического контура может повторяться в других группах.

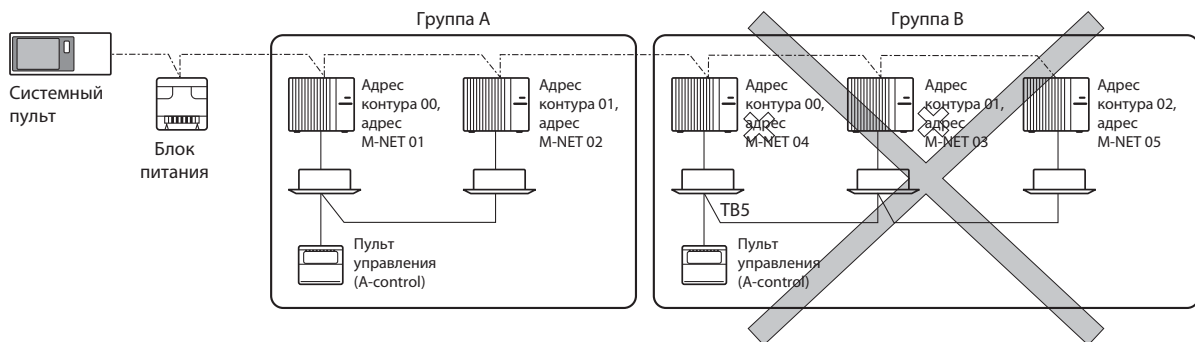

В группе А минимальный адрес M-NET „01” установлен на блоке с адресом гидравлического контура „00”. В группе В минимальный адрес M-NET „03” должен быть установлен на блоке с адресом гидравлического контура „00”, а не „01”.

PUHZ-HRP71/ 100/ 125 / 200
PUHZ-RP35/ 50/ 60/ 71/ 100/ 125/ 140 / 200 / 250

PUHZ-P100/ 125/ 140 / 200 / 250
PU(H)-P71/ 100 / 125 / 140

1. Сбор (конденсация) хладагента в наружный блок

Процедура сбора (конденсации) хладагента в наружный блок применяется при необходимости демонтажа системы.

1) Включите питание (автоматический выключатель). Дождитесь отключения индикации „CENTRALLY CONTROLLED“, в противном случае режим сбора хладагента не сможет завершиться нормально.

2) Закройте жидкостной вентиль на наружном блоке и нажмите кнопку SW. Включатся компрессор и вентиляторы наружного и внутреннего блоков. На плате наружного блока включатся светодиоды LED1 и LED2.

* Нажимать кнопку SWP следует только, если блок находится в выключенном состоянии. Если блок был включен, то следует подождать 3 минуты после остановки компрессора и включить блок кнопкой SWP.

3) Через 2-3 минуты режим сбора хладагента автоматически завершается (LED1-выключен, LED2-включен). Быстро закройте вентиль на газовой трубе наружного блока.

* Если наружный блок останавливается, но LED1-включен, а LED2-выключен, то откройте жидкостной вентиль и через 3 минуты повторите процедуру с шага 2.

* Если режим сбора хладагента завершился нормально (LED1-выключен, LED2-включен), то блок остается в выключенном состоянии до отключения питания.

4) Выключите питание (автоматический выключатель).

Примечания:

1. При сборе хладагента в наружный блок рекомендуется контролировать с помощью манометров давление в газовой трубе. Давление должно уменьшиться почти до 0 атм.

2. В некоторых случаях не удастся полностью провести операцию сбора хладагента из-за большой протяженности фреоновых проводов.

2. Тестовый режим

Тестовый режим может быть включен несколькими способами:

1) С внутреннего блока.

Руководствуйтесь инструкцией по установке, поставляемой в комплекте с внутренним блоком.

2) С наружного блока.

С помощью переключателя SW4 на плате управления наружного блока осуществляется тестовый запуск, а также выбирается режим работы при этом: охлаждение или обогрев.

SW4-2 - охлаждение или обогрев;

SW4-1 - включение/выключение тестового режима.

* После включения питания возможно появление кликающего звука в наружном блоке. Это связано с начальной настройкой расширительного вентиля.

* После включения компрессора в первый момент возможно появление щелчков, что обусловлено работой обратных клапанов при низком перепаде давления на них.

Примечание:

Если тестовый режим уже включен, то изменить режим работы (охлаждение/обогрев) невозможно. Для изменения режима потребуется выключить тест, изменить положение переключателя (SW4-2) и включить тест снова (SW4-1).



4. Принудительный режим (все модели)

1. Принудительный режим может быть включен при индикации указанных кодов неисправности, а также при неисправности пульта управления или платы внутреннего блока.

- Неисправности, при которых может быть включен принудительный режим

Индикация	Описание
U4	Обрыв или замыкание термисторов на выходе из конденсатора (TH3) или на конденсаторе (TH6).
E8	Межблочный обмен данными: ошибка приема (наружный блок)
E9	Межблочный обмен данными: ошибка передачи (наружный блок)
E0~E7	Другие ошибки передачи данных (исключая наружный блок)
Ed	Ошибка обмена данными между платой управления наружного блока и конвертером M-NET

2. При включении принудительного режима нужно помнить следующее:

- (1) Убедитесь, что нет других неисправностей, кроме указанных выше.
- (2) В принудительном режиме требуется установка DIP-переключателя (SWE) на плате внутреннего блока.
- (3) В принудительном режиме система работает независимо от температуры в помещении и команд пульта управления.
- (4) Не включайте принудительный режим обогрева надолго, поскольку при переключении наружного блока в режим оттаивания из внутреннего блока будет выходить холодный воздух.
- (5) Не включайте принудительный режим охлаждения более, чем на 10 часов, во избежание обмерзания внутреннего теплообменника.
- (6) После завершения принудительного режима установите переключатели в исходное положение.

3. Включение принудительного режима

- (1) Выключите питание.
- (2) Установите переключатель SWE на плате внутреннего блока.
- (3) Замкните контакты разъема CN31 на плате наружного блока.
- (4) Установите режим работы: охлаждение или обогрев - переключателем SW4-2 на плате наружного блока (SW4-1 не может быть использован).
- (5) Включите питание.
- (6) Включается принудительный режим. Индикатор режима работы на пульте мигает.

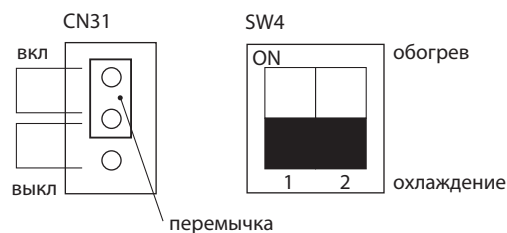

4. Особенности принудительного режима

- (1) Режим работы: охлаждение или обогрев - устанавливается переключателем SW4-2.
- (2) Скорость вращения вентилятора максимальная.
- (3) Индикатор режима работы мигает с интервалом 1 секунда.

5. Выключение принудительного режима

- (1) Выключите питание.
- (2) Установите переключатель SWE на плате внутреннего блока в исходное положение.
- (3) Разомкните контакты разъема CN31 на плате наружного блока.
- (4) Установите переключатель SW4-2 как показано справа.

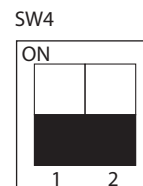

- **Алгоритм работы компонентов системы в принудительном режиме**
PU(H)-P71/ 100VNA PU(H)-P71/ 100/ 125/ 140YNA

Компонент	Алгоритм работы
Компрессора	всегда включен
4-х ходовой клапан	зависит от положения SW 4-2
Вентилятор наружного блока	максимальная скорость
Расширительный вентиль LEV	полностью открыт
Вентилятор внутреннего блока	высокая

Рабочие параметры в принудительном режиме PUHZ-RP35/ 50/ 60/ 71/ 100/ 125/ 140 / 200 / 250 PUHZ-P100/ 125/ 140 / 200 / 250

В принудительном режиме отсутствует обмен данными с внутренним блоком, поэтому в качестве рабочих параметров внутреннего блока наружный прибор принимает некоторые фиксированные значения:

Параметры	Режим работы		Примечание
	охлаждение	обогрев	
Температура входящего воздуха (TH1)	27°C	20.5°C	
На трубе (жидкость) внутреннего блока (TH2)	5°C	45°C	
Внутренний блок: двухфазная точка (TH5)	5°C	50°C	
Целевая температура	25°C	22°C	
На трубе (жидкость) наружного блока (TH3)	45°C	5°C	(1)
Температура нагнетания (TH4) (только PUHZ-RP)	80°C	80°C	(1)
Наружный блок: двухфазная точка (TH6)	50°C	5°C	(1)
Температура наружного воздуха (TH7)	35°C	7°C	(1)
Код разности температур ΔTj) (температура входящего воздуха - целевая температура)	5°C	5°C	
Перегрев паров (нагнетание) (SHd)	30K	30K	(2)
Переохлаждение (SC)	5K	5K	(2)

(1): Если термисторы исправны, то температура измеряется по ним, если неисправны, то в качестве входных данных в алгоритмы управления подставляются фиксированные значения.

(2): Если один из термисторов неисправен, то эти значения будут отличаться от указанных.

Например, термистор TH3 неисправен (замыкание или обрыв).

Термистор	охлаждение	обогрев
TH3	45°C	5°C
TH6	Ta	Tb
	Текущие значения термистора	
TH4 (PUHZ-RP)	Tc	Td
	Текущие значения термистора	
TH5	5°C	50°C
TH2	5°C	45°C

Перегрев паров (нагнетание) (SHd) - только модели PUHZ-RP:

охлаждение = TH4 - TH6 = Tc - Ta

обогрев = TH4 - TH5 = Td - 50

Переохлаждение (SC):

охлаждение = TH6 - TH3 = Ta - 45

обогрев = TH5 - TH2 = 50 - 45 = 5 градусов.

1. Общий алгоритм проверки

1. Текущий и прошлый код неисправности запоминаются в системе и могут быть считаны с проводного пульта управления, а также с индикатора на плате наружного блока. Общий алгоритм поиска неисправности изложен ниже. Он зависит от того, проявляется ли неисправность в данный момент или нет.

Состояние блока при обслуживании	Код неисправности	Алгоритм проверки
Неисправность наблюдается в данный момент	индицируется	Выполните проверки и установите неисправность согласно таблице кодов неисправностей (раздел 6-4).
	нет	Выполните проверки и установите неисправность, исходя из описания дефекта (см. раздел 6-5).
Неисправность не наблюдается в данный момент	код сохранен	1) Возможная причина - временные дефекты: срабатывание защитных устройств в гидравлическом контуре, включая компрессор, неисправность контактов или разъемов, помехи и т. п. Проверьте условия, в которых установлен блок, количество хладагента, температурно-влажностные условия и т. д. 2) Очистите память ошибок и перезапустите блок. 3) Убедитесь, что отсутствуют неисправности, связанные с электронными компонентами, платами управления и пультом управления.
	код не сохранен	1) Проверьте симптомы неисправности. 2) Выполните проверки и установите неисправность, исходя из описания дефекта (см. раздел 6-5). 3) Понаблюдайте за работой блока. 3) Убедитесь, что отсутствуют неисправности, связанные с электронными компонентами, платами управления и пультом управления.

2. Проведение тестового запуска

(1) Перед тестовым запуском

- После монтажа системы убедитесь в отсутствии утечки хладагента, проверьте правильность соединений и надежность контактов.
- Проверьте сопротивление изоляции между цепями L, N и заземляющим проводником с помощью мегометра (500 В). Сопротивление изоляции должно быть более 1 МОм.
- * Не используйте мегометр (500 В) для проверки сопротивления изоляции цепей S1, S2, S3. Это может привести к выходу из строя печатных узлов.
- Перед включением питания убедитесь, что переключатель SW4 установлен в положение OFF.
- Включите питание приборов за 12 часов до тестового запуска для защиты компрессора.
- Выполните настройки, соответствующие специфическим условиям эксплуатации (повышенный напор вентилятора, авторестарт и т.п.).

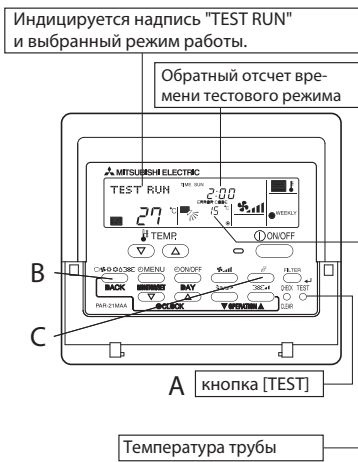

Тестовый режим	
1. Включите питание.	В течение примерно 2 минут после включения питания в секции индикации комнатной температуры присутствует надпись „PLEASE WAIT“. В это время пульт блокирован - дождитесь выключения надписи.
2. Нажмите кнопку А два раза.	На дисплее появится надпись „TEST RUN“.
3. Нажмите кнопку В.	В режиме охлаждения убедитесь, что из внутреннего блока выходит охлажденный воздух, а из дренажного шланга капает вода. В режиме обогрева - нагретый воздух из внутреннего блока.
4. Нажмите кнопку С.	Проверьте движение воздушных заслонок.
5. Проверьте вращение вентилятора наружного блока.	Вентилятор наружного блока имеет автоматическое регулирование и может вращаться с переменной частотой в зависимости от наружной температуры. Допускается полное отключение вентилятора в специальных режимах.
6. Нажмите кнопку „ON/OFF“ для выхода из тестового режима.	
7. Введите контактный телефон.	

- После включения тестового режима активируется таймер автоматического отключения, и система выключится через 2 часа.
- В тестовом режиме в секции индикации комнатной температуры указывается температура фреопровода на входе в теплообменник внутреннего блока.
- При проверке двойных или тройных мультисистем убедитесь, что все внутренние блоки работают корректно. В таких системах неисправность может не проявляться даже при неправильном соединении сигнальных линий.
- * После включения питания активируется режим инициализации: на дисплее мигает надпись „PLEASE WAIT“, а также зеленый светодиод около кнопки „ON/OFF“. Состояние светодиодов на платах блоков следующее:
 - на плате внутреннего блока: LED1 - включен; LED2 - включен на блоке с адресом „0“, выключен - на блоках с другими адресами; LED3 - мигает;
 - на плате наружного блока: LED1 (зеленый) и LED2 (красный) - включены. После завершения процесса инициализации LED2 выключается.

Индикатор на плате наружного блока попеременно показывает и

- В тестовом режиме возможно появление неисправностей, описание которых приведено в следующей таблице. „Инициализация“ в таблице означает состояние индикаторов, описанное выше.

Описание поведения системы в тестовом режиме		Причина
Дисплей пульта управления	Светодиоды на плате наружного блока, а \square - индикатор на плате.	
Присутствует индикация „PLEASE WAIT“, пульт блокирован.	После „инициализации“ только зеленый светодиод включен, $\langle 00 \rangle$.	• После включения питания индикация „PLEASE WAIT“ может присутствовать в течение 2 минут (нормально).
После включения питания индикация „PLEASE WAIT“ присутствует 3 минуты, а затем появляется код неисправности.	После „инициализации“ зеленый и красный светодиоды мигают попеременно, $\langle F1 \rangle$.	• Неправильное подключение кабелей к клеммным колодкам (L1, L2, L3 и S1, S2, S3)
	После „инициализации“ попеременно мигают зеленый (1 раз) и красный (2 раза) светодиоды, $\langle F3, F5, F9 \rangle$.	• Разомкнута защита наружного блока.
На дисплее нет индикации, в том числе после нажатия кнопки „ON/OFF“	После „инициализации“ попеременно мигают зеленый (2 раза) и красный (1 раз) светодиоды, $\langle EA, Eb \rangle$.	• Неправильное межблочное соединение (S1, S2, S3) • Замыкание сигнальной линии пульта управления.
	После „инициализации“ только зеленый светодиод включен, $\langle 00 \rangle$.	• Отсутствует наружный блок с адресом гидравлического контура „0“. • Обрыв сигнальной линии пульта управления.
Индикация на дисплее появляется, но через некоторое время исчезает.	После „инициализации“ только зеленый светодиод включен, $\langle 00 \rangle$.	• После выхода из режима настройки функций, управление невозможно в течение 30 секунд (нормально).

* Нажмите кнопку „CHECK“ на пульте управления два раза для проверки архива неисправностей. Возможное состояние дисплея (LCD) приведено в таблице.

LCD	Описание	LCD	Описание
P1	Неисправен термистор комнатной температуры	U1~UP	Неисправность наружного блока
P2	Неисправен термистор на фреопроводе (жидкость)	F3~F9	Неисправность наружного блока
P4	Неисправен датчик дренажа	E0~E5	Ошибка обмена данными с пультом управления
P5	Переполнение дренажа	E6~EF	Ошибка межблочного обмена данными
P6	Сработала защита при обмерзании/перегреве	----	В архиве неисправностей не записей
P8	Неправильная температура фреопровода	FFFF	Неправильный блок
P9	Неисправен термистор на конденсаторе		
Fb	Неисправна плата внутреннего блока		

Назначение светодиодов на плате внутреннего блока (LED 1, 2, 3).

LED1 (питание микроконтроллера)	Горит, если питание включено.
LED2 (питание пульта управления)	Горит, если питание подается на пульт управления. Питание на пульт выдает только внутренний блок, подключенный к наружному с адресом „0“.
LED3 (межблочный обмен данными)	Мигает при нормальном обмене данными между наружным и внутренним блоками.

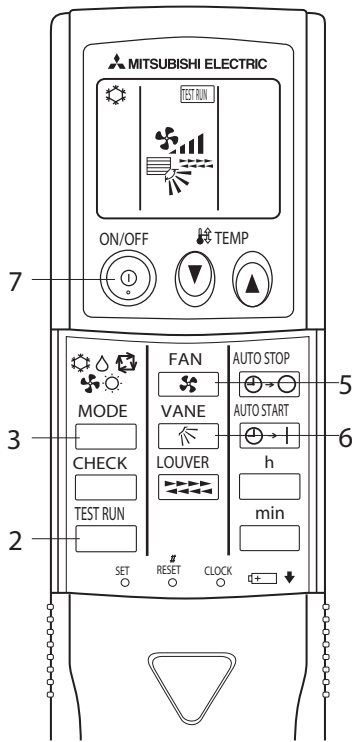

Тестовый режим (беспроводный пульт управления)

Измерьте сопротивление изоляции линий L1 и N относительно заземляющего проводника с помощью мегомметра (500 В). Сопротивление изоляции должно быть более 1 МОм.

- 1) Включите питание.
- 2) Нажмите кнопку 2 „TEST RUN“ два раза подряд.
На дисплее появится надпись „TEST RUN“ и указатель режима работы.
- 3) Нажмите кнопку 3 „MODE“, выбрав режим охлаждения.
Убедитесь, что из внутреннего блока выходит охлажденный воздух.
- 4) Нажмите кнопку 3 „MODE“, выбрав режим обогрева.
Убедитесь, что из внутреннего блока выходит нагретый воздух.
- 5) Нажмите кнопку 5 „FAN“.
Убедитесь, что изменяется скорость воздушного потока.
- 6) Нажмите кнопку 6 „VANE“.
Убедитесь, что изменяется направление воздушного потока.
- 7) Нажмите кнопку 7 „ON/OFF“ для выключения тестового режима.

Примечание:

- При выполнении указанных шагов направляйте пульт управления на фотоприемник внутреннего блока.
- Выбор режимов „Вентиляция“, „Осушение“ и „Автоматический“ невозможен.

(2) Наружный блок

1) Проверка

1) Перед тестовым запуском

- После монтажа системы убедитесь в отсутствии утечки хладагента, проверьте правильность соединений и надежность контактов.
- Проверьте подключение питания к наружному блоку („F1“ — неправильное чередование фаз, „F2“ — „открытая“ фаза.)
- Проверьте сопротивление изоляции между цепями L1, L2, L3, N и заземляющим проводником с помощью мегомметра (500 В). Сопротивление изоляции должно быть более 1 МОм.
- * Не используйте мегомметр (500 В) для проверки сопротивления изоляции цепей S1, S2, S3. Это может привести к выходу из строя печатных узлов.
- Включите питание приборов за 12 часов до тестового запуска для защиты компрессора.
- Убедитесь, что запорные вентили на наружном блоке открыты.

2) Тестовый запуск

Тестовый режим может быть включен несколькими способами:

- 1) С внутреннего блока.
Руководствуйтесь инструкцией по установке, поставляемой в комплекте с внутренним блоком.
- 2) С наружного блока.

С помощью переключателя SW4 на плате управления наружного блока осуществляется тестовый запуск, а также выбирается режим работы при этом: охлаждение или обогрев.

- SW4-2 — охлаждение или обогрев;
- SW4-1 — включение/выключение тестового режима.

- * После включения питания возможно появление кликающего звука в наружном блоке. Это связано с начальной настройкой расширительного вентилля.
- * После включения компрессора в первый момент возможно появление щелчков, что обусловлено работой обратных клапанов при низком перепаде давления на них.

Примечание:

Если тестовый режим уже включен, то изменить режим работы (охлаждение/обогрев) невозможно. Для изменения режима потребуется выключить тест, изменить положение переключателя (SW4-2) и включить снова тест (SW4-1).

SW4 заводская настройка

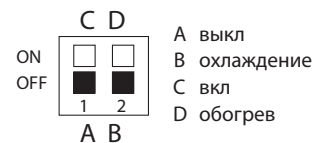

3. Режим самодиагностики

1) Неисправность появляется при работе блока

При неисправности внутренний и наружный блоки выключаются и на пульте управления появляется код неисправности. Появляется надпись „CHECK” и адрес гидравлического контура, код неисправности и адрес блока попеременно мигают.

- 1) При неисправности наружного блока индицируется адрес блока „00”.
- 2) Если один пульт используется для управления группой кондиционеров, то при неисправности указывается адрес соответствующего гидравлического контура и код неисправности.
- 3) Для сброса кода неисправности нажмите кнопку „ON/OFF”.

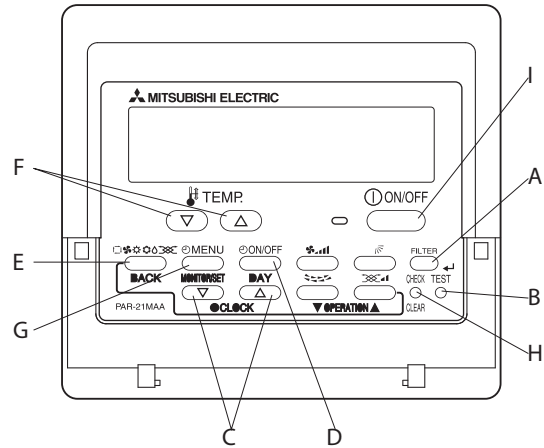

(попеременная индикация)

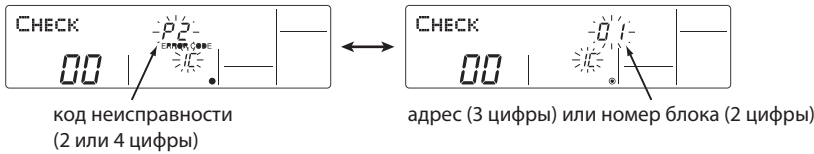

2) Проверка последних неисправностей при обслуживании прибора

Система сохраняет коды прошлых неисправностей, поэтому при обслуживании прибора есть возможность проверить „старый” код даже в том случае, если код сбрасывали или выключали питание системы.

Проверьте последний код неисправности для каждого блока.

1. Переключите систему в режим самодиагностики.

(H) Нажмите кнопку „CHECK” два раза в течение 3 секунд. На пульте появится следующая индикация:

2. Выберите номер блока или адрес гидравлического контура.

(F) Используйте кнопки „TEMP” для установки требуемого номера блока (01-50) или адреса контура (00-15).

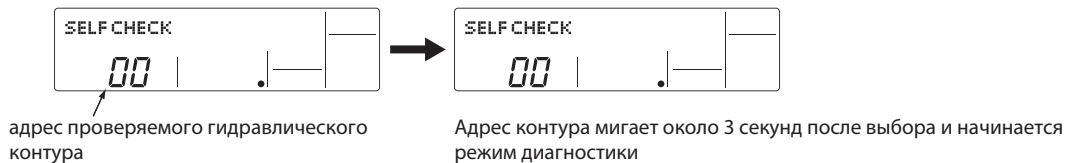

3. Индикация результатов диагностики.

<В памяти есть информация о последней неисправности>

(попеременная индикация)

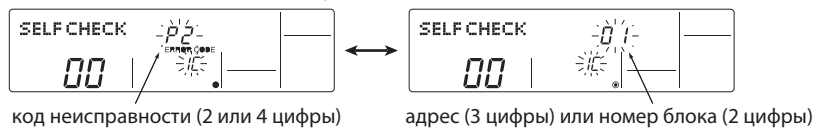

В памяти нет информации о последней неисправности

Нет блока с указанным адресом



4. Очистка памяти неисправностей.

В режиме индикации неисправности (пункт 3) выполните следующие действия.

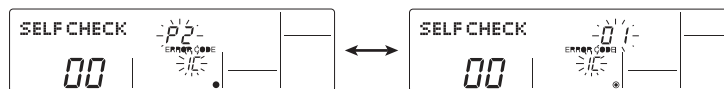

(D) Нажмите кнопку **ON/OFF** два раза в течение 3 секунд. Номер блока или адрес контура будут мигать.

Если память неисправностей сброшена, то индикация дисплея будет соответствовать приведенному рисунку. Если очистить память не удалось, то индикация кода появится снова.

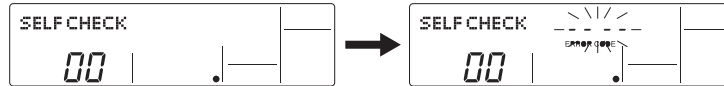

5. Выход из режима диагностики.

Существует два способа:

(H) Нажмите кнопку **CHECK** два раза в течение 3 секунд.

- После выхода из режим диагностики кондиционер возвращается к текущему режиму работы.

5. Нажмите кнопку **ON/OFF**

- После выхода из режим диагностики внутренний блок выключается.

3) Проверка пульта управления

Если кондиционер не реагирует на пульт управления, то проверьте пульт следующим образом.

1. Проверьте, присутствует ли индикатор „питание” на дисплее. Питание на пульт (12 В пост. тока) поступает с внутреннего блока. При отсутствии индикатора проверьте кабель пульта и плату внутреннего блока.

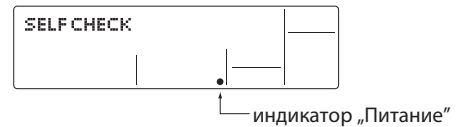

2. Включите режим самодиагностики пульта управления.

(H) Нажмите и удерживайте кнопку **CHECK** более 5 секунд.

(A) Нажмите кнопку **FILTER** для запуска самодиагностики.

На дисплее появится следующая индикация.

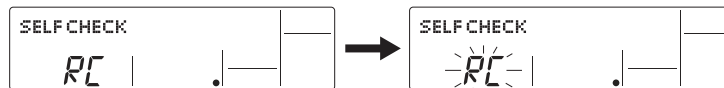

3. Результат самодиагностики пульта управления.

Исправен:

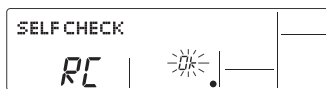

Пульт исправен, проверьте другие возможные причины.

Неисправен:
индикация ошибки 1: мигает надпись „NG” - неисправность цепей приема-передачи данных.

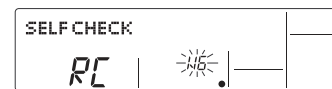

Следует заменить пульт управления.

Пульт управления исправен, но не может работать корректно.
индикация ошибки 2: мигает код [E3], [6833] или [6832] - невозможность приема-передачи данных.



Причиной могут быть помехи в линии связи, неисправность платы внутреннего блока или других пультов управления в той же цепи.

индикация ошибки 3: индицируется надпись „ERC” и количество ошибок при обмене данными.

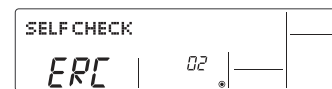

Количество ошибок при обмене данными - это разность между количеством отправленных бит и количеством бит, прошедших по линии связи. Несоответствие может быть обусловлено помехами в линии связи.

Количество ошибок равно "02":

Передано пультом управления

Сигнал в линии связи

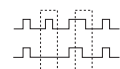

4. Выход из режима самодиагностики пульта управления.

(H) Нажмите и удерживайте кнопку **CHECK** более 5 секунд. На дисплее появится надпись „PLEASE WAIT” и индикатор работы начнет мигать. Приблизительно через 30 секунд будет восстановлен предыдущий режим работы.

3. Режим самодиагностики: беспроводной пульт управления

Неисправность возникает при работе системы

При неисправности внутренний и наружный блоки выключаются и светодиодный индикатор на внутреннем блоке начинает мигать.

Проверка последних неисправностей при обслуживании прибора

Последовательность действий

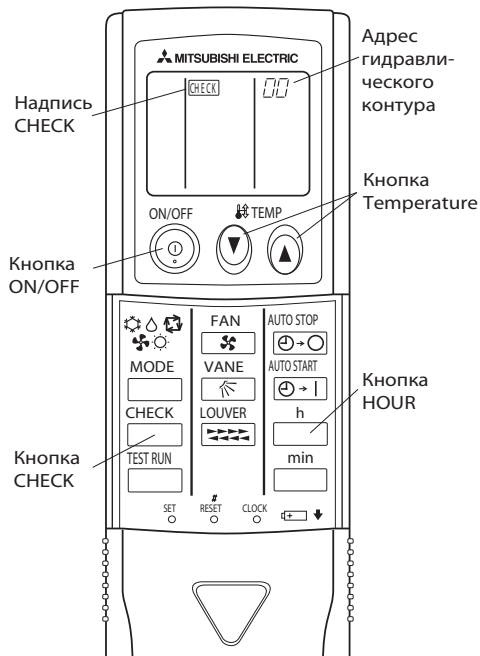

1. Нажать кнопку "CHECK" два раза.

2. Нажать кнопку Temperature 

3. Направить пульт управления на фотоприемник внутреннего блока и нажать кнопку "HOUR".

4. Направить пульт управления на фотоприемник внутреннего блока и нажать кнопку "ON/OFF".

- Загорится надпись "CHECK" и адрес гидравлического контура "00" мигает.
- Перед продолжением, убедитесь, что индикация на дисплее не меняется.

- Выбрать адрес гидравлического контура внутреннего блока для диагностики.

Примечание:

Установить адрес гидравлического контура используя DIP переключатель (SW1) наружного блока (см. руководство по установке).

- При неисправности кондиционера раздается прерывистый звук сигнал и начинает мигать индикатор режима работы на блоке.

Код ошибки появляется через 3 с после возникновения неисправности.

- Режим проверки закончен.

7. Таблица кодов неисправностей PUNZ-HRP

Технические данные Mr. Slim (R410A)

PUNZ-HRP71, 100, 125(V/Y)HA2R1

PUNZ-HRP200YKA

Неисправности, зафиксированные после включения питания.

Коды неисправностей P* и E* указаны в разделе внутренних блоков.

Код	Способ определения	Причина	Способ устранения
нет	—	<p>1) Нет напряжения на клеммной колодке TB1: а) выключен автоматический выключатель; б) кабель питания; в) обрыв провода L или N.</p> <p>2) Нет напряжения питания на плате питания: а) соединение на клеммной колодке; б) контакты L1 или N1 на плате питания (HRP71, 100VHA2).</p> <p>3) Нет питания на плате управления (разъем CNDC).</p> <p>4) Отключена катушка индуктивности DCL или ACL.</p> <p>5) Отключена плата фильтра помех или неисправны ее компоненты.</p> <p>6) Неисправность платы питания.</p> <p>7) Неисправность платы управления.</p>	<p>1) Проверьте следующее: а) автоматический выключатель; б) подключение кабеля к клеммной колодке TB1.</p> <p>2) Проверьте следующее: а) подключение кабеля к клеммной колодке TB1; б) соединение от клеммной колодки до платы питания: разъемы L1 и N1 (HRP71V, 100VHA2).</p> <p>3) Проверьте разъем CNDC на плате управления наружного блока. Проверьте CNDC на плате питания (VHA)/на плате фильтра шума (YHA).</p> <p>4) Проверьте соединение катушки индуктивности DCL или ACL. HRP71, 100VHA2: клеммы DCL1 и DCL2 на плате питания наружного блока.</p> <p>5) Проверьте соединения платы фильтра помех. Замените плату фильтра помех.</p> <p>6) Замените плату питания.</p> <p>7) Если все перечисленные выше меры не помогли устранить неисправность, то замените плату управления.</p>
F3 (5202)	<p>63L разъем отключен</p> <p>Разъем 63L отключен три минуты подряд после включения питания.</p> <p>63L — выключатель системы при низком давлении.</p>	<p>1) Разъем на плате управления. 2) Соединительные провода. 3) Выключатель 63L разомкнут в связи с неисправностью самого выключателя или в связи с недостатком хладагента. 4) Неисправность платы управления.</p>	<p>1) Проверьте разъемы датчика 63L на плате управления 2) Проверьте соединительные провода 3) Проверьте давление хладагента. Проверьте состояние 63L тестером. Замените выключатели при неисправности. 4) Замените плату управления.</p>
F5 (5201)	<p>63H разъем отключен</p> <p>Разъем 63H отключен три минуты подряд после включения питания</p> <p>63H — выключатель при высоком давлении.</p>	<p>1) Разъем на плате управления 2) Соединительные провода 3) Выключатель 63H разомкнут в связи с неисправностью самого выключателя или других элементов гидравлического контура. 4) Неисправность платы управления</p>	<p>1) Проверьте разъемы датчика 63H на плате управления 2) Проверьте соединительные провода 3) Проверьте состояние 63H тестером. Замените выключатели при неисправности. 4) Замените плату управления.</p>
F9 (4119)	<p>Отключено несколько разъемов</p> <p>1) Отключены оба разъема или разомкнуты контакты обоих датчиков давления 63H и 63L в течение 3 минут после подачи питания.</p> <p>63H — выключатель при высоком давлении 63L — выключатель при низком давлении</p>	<p>1) Отключены разъемы на плате управления. 2) Неисправность соединительных проводов 63L, 63H. 3) Неисправность элементов 63L, 63H. 4) Неисправность платы управления.</p>	<p>1) Проверьте разъемы на плате управления. 2) Проверьте соединительные провода к 63L, 63H. 3) Проверьте исправность элементов 63L, 63H. 4) Замените плату управления.</p>

7. Таблица кодов неисправностей PUNZ-HRP

Технические данные Mr. Slim (R410A)

Код	Способ определения	Причина	Способ устранения
EA (6844)	<p>Неправильное соединение: внутренний блок - наружный блок. Превышение количества внутренних блоков (4 блока или более).</p> <p>1. Плата управления наружного блока автоматически определяет количество подключенных внутренних блоков. Неисправность фиксируется, если допустимое количество внутренних блоков превышено в течение 4 минут после включения питания.</p> <p>2. Плата управления наружного блока фиксирует 4 внутренних блока или более.</p>	<p>1) Неправильное соединение, плохой контакт.</p> <p>2) Сечение и длина сигнальных кабелей не соответствуют спецификации.</p> <p>3) 4 или более внутренних блока подключено к одному наружному.</p> <p>4) Цепи приемопередатчика на платах наружного блока.</p> <p>5) Цепи приемопередатчика на платах внутренних блоков.</p> <p>6) Платы питания внутренних блоков.</p> <p>7) Два или более наружных блоков имеют адрес гидравлического контура „0” при групповом управлении.</p> <p>8) Помехи в линиях питания: внутренний блок/наружный блок.</p>	<p>1) Проверьте правильность соединения и состояние контактов.</p> <p>2) Проверьте сечение и длину сигнальных кабелей: - суммарная длина линии между наружным и внутренними блоками не более 80 м; - проверьте последовательность подключения проводников в плоском кабеле: S1, S2, S3.</p> <p>3) при ошибке EA проверьте количество внутренних блоков в мультисистеме.</p> <p>4) - б) Выключите питание и включите его вновь. Если неисправность не устранена, то последовательно замените печатные платы всех компонентов системы.</p> <p>7) Проверьте установку адреса (SW1-3 — SW1-6) на плате наружного блока.</p>
Еb (6845)	<p>Неправильное соединение: внутренний блок - наружный блок. Перекрестное соединение или обрыв.</p> <p>1. Плата управления наружного блока автоматически устанавливает (задает) адреса подключенных внутренних блоков. Неисправность фиксируется, если адрес внутреннего блока не может быть задан в течение 4 минут после включения питания.</p>	<p>1) Неправильное соединение, плохой контакт.</p> <p>2) Сечение и длина сигнальных кабелей не соответствуют спецификации.</p> <p>3) Цепи приемопередатчика на плате наружного блока.</p> <p>4) Цепи приемопередатчика на платах внутренних блоков</p> <p>5) Платы питания внутренних блоков</p> <p>6) Два или более наружных блоков имеют адрес гидравлического контура „0” при групповом управлении.</p> <p>7) Помехи в линиях питания: внутренний блок (или контроллер систем нагрева и охлаждения воды) /наружный блок.</p>	<p>8) Проверь трассировку сигнальной линии. Устраните возможные источники помех.</p> <p>* Указанные действия следует проводить при кодах неисправности EA, Eb и EC.</p>
EC (6846)	<p>Превышение времени начальной загрузки Длительность процесса начальной загрузки превышает 4 минуты.</p>	<p>1) Неправильное соединение, плохой контакт.</p> <p>2) Сечение и длина сигнальных кабелей не соответствуют спецификации.</p> <p>3) Два или более наружных блоков имеют адрес гидравлического контура „0” при групповом управлении.</p> <p>4) Помехи в линиях питания: внутренний блок (или контроллер систем нагрева и охлаждения воды) /наружный блок.</p>	

7. Таблица кодов неисправностей PUNZ-HRP

Технические данные Mr. Slim (R410A)

Код	Способ определения	Причина	Способ устранения
U1 (1302)	<p>Превышение давления свыше 4.15 МПа при работе компрессора</p> <p>Неисправность фиксируется, если сработал выключатель по высокому давлению 63Н во время работы компрессора.</p> <p>63Н: 4.15 МПа</p>	<p>Внутренний блок:</p> <ol style="list-style-type: none"> 1) Замыкание воздушного потока. 2) Воздушный фильтр 3) Уменьшение расхода воздуха: загрязненный вентилятор. 4) Загрязненный теплообменник. 5) Заклинен вентилятор. 6) Неисправен электродвигатель вентилятора. <p>Наружный блок:</p> <ol style="list-style-type: none"> 7) Запорные вентили не полностью открыты. 8) Запаян или помят фреоновод. 9) Заклинен вентилятор. 10) Неисправен электродвигатель вентилятора. 11) Замыкание воздушного потока. 12) Загрязненный теплообменник 13) Уменьшенный расход воздуха из-за неисправности термистора наружной температуры, который фиксирует значение ниже, чем реальная температура. 14) Отключен или неисправен выключатель 63Н. 15) Неисправность платы управления. 16) Неисправность расширительного вентиля. 17) Неисправность цепей управления электродвигателем вентилятора. 	<ol style="list-style-type: none"> 1)~6) Проверьте внутренний блок и устраните неисправности. 7) Полностью откройте запорные вентили. 8) Проверьте состояние фреоновпровода. 9)~12) Проверьте наружный блок и устраните неисправности. 13) Сравните наружную температуру со значением, которое фиксирует блок (по индикатору на диагностической плате PAC-SK52ST). 14) ~16) Выключите питание и включите его вновь. Если появляется код F5, то см. устранение неисправности F5. 17) См. раздел „Проверка расширительного вентиля“. 18) Замените плату управления.
U2 (1102)	<p>(1) Превышение температуры нагнетания</p> <ol style="list-style-type: none"> 1) Температура нагнетания (ТН4) превышает 125°C (или 110°C в течение 5 минут). 2) Температура нагнетания (ТН4) превышает 110°C или более в течение 30 секунд спустя 90 секунд после начала режима оттаивания. <p>(2) Превышение перегрева паров хладагента (охлаждение ТН4-ТН63Н5, нагрев ТН4-ТН63Н5)</p> <ol style="list-style-type: none"> 1) Перегрев паров хладагента превышает 70°C в течение 10 минут. 	<ol style="list-style-type: none"> 1. Перегрев компрессора обусловлен недостатком хладагента. 2. Запорные вентили. 3. Неисправный термистор. 4. Неисправна плата управления наружного блока. 5. Неисправен расширительный вентиль. 6. Блокировка магистрали хладагента посторонними предметами или веществами (например, вода, попавшая в контур, может замерзнуть в некоторых частях гидравлического контура). 	<ol style="list-style-type: none"> 1) Проверьте перегрев паров хладагента на входе компрессора. Убедитесь в отсутствии утечки хладагента. Добавьте хладагент. 2) Проверьте, что запорные вентили полностью открыты. 3) -4) Выключите питание и включите его вновь. <p>Если появляется код U3, то см. устранение неисправности U3.</p> <ol style="list-style-type: none"> 5) См. раздел „Проверка расширительного вентиля“. 6) После эвакуации хладагента из контура проведите осушение вакуумированием в течение 1 часа и более.
U3 (5104)	<p>Обрыв или замыкание термистора температуры нагнетания ТН4</p> <p>Фиксируется обрыв (менее 3°C) или замыкание (более 217°C) термистора при работе компрессора. Контроль не производится: - в течение 10 минут после пуска компрессора; - в режиме оттаивания; - через 10 минут после окончания режима оттаивания.</p>	<ol style="list-style-type: none"> 1) Отключен или неисправен разъем термистора ТН4 на плате управления наружного блока. 2) Неисправен термистор. 3) Неисправна плата управления наружного блока. 	<ol style="list-style-type: none"> 1) Проверьте разъем и соединительные провода термистора ТН4. 2) Проверьте термистор: см. раздел „Характеристики основных компонентов“ (переключатель SW2 на диагностической плате для A-control систем PAC-SK52ST). 3) Замените плату управления наружного блока.

Код	Способ определения	Причина	Способ устранения																										
U4 (TH3:5105) (TH6:5107) (TH7:5106) (TH8:5110) TH32:5105) TH35:5105)	<p>(1) Обрыв или замыкание термисторов наружного блока: TH3, TH32, TH33, TH6, TH7, TH8</p> <p>Неисправность фиксируется при работе компрессора. Контроль термисторов TH3, TH32, TH33 и TH6 не производится: - в течение 10 минут после пуска компрессора; - в режиме оттаивания; - через 10 минут после окончания режима оттаивания. * С помощью переключателей SW2 на диагностической плате PAC-SK52ST определите, какой из термисторов неисправен. * HRP100, 125Y: термистор TH8 расположен в силовом модуле.</p>	<ol style="list-style-type: none"> 1. Контакты разъемов и соединительные кабели. 2. Неисправность термисторов. 3. Неисправность платы управления наружного блока. 	<ol style="list-style-type: none"> 1. Проверьте контакты разъемов и соединительные кабели. 2. Проверьте сопротивление термисторов. Или измеряемые ими значения температур с помощью индикатора на диагностической плате. 3. Замените плату управления наружного блока. <p>* При неисправности термисторов TH3, TH32, TH33, TH6 или TH7 возможно включение принудительного режима.</p>																										
	<table border="1"> <thead> <tr> <th colspan="2">Термисторы</th> <th rowspan="2">Обрыв</th> <th rowspan="2">Замыкание</th> </tr> <tr> <th>Обозначение</th> <th>Наименование</th> </tr> </thead> <tbody> <tr> <td>TH3, TH32, TH33</td> <td>Термистор: на фреонопроводе</td> <td>- 40°C или ниже</td> <td>90°C или выше</td> </tr> <tr> <td>TH6</td> <td>Термистор: 2-х фазная точка</td> <td>- 40°C или ниже</td> <td>90°C или выше</td> </tr> <tr> <td>TH7</td> <td>Термистор: наружная температура</td> <td>- 40°C или ниже</td> <td>90°C или выше</td> </tr> <tr> <td>TH8</td> <td>Термистор на теплоотводе HRP71, 100VHA</td> <td>- 27°C или ниже</td> <td>102°C или выше</td> </tr> <tr> <td>TH8</td> <td>Термистор на теплоотводе HRP100, 125YHA</td> <td>- 35°C или ниже</td> <td>170°C или выше</td> </tr> </tbody> </table>		Термисторы		Обрыв	Замыкание	Обозначение	Наименование	TH3, TH32, TH33	Термистор: на фреонопроводе	- 40°C или ниже	90°C или выше	TH6	Термистор: 2-х фазная точка	- 40°C или ниже	90°C или выше	TH7	Термистор: наружная температура	- 40°C или ниже	90°C или выше	TH8	Термистор на теплоотводе HRP71, 100VHA	- 27°C или ниже	102°C или выше	TH8	Термистор на теплоотводе HRP100, 125YHA	- 35°C или ниже	170°C или выше	
Термисторы		Обрыв	Замыкание																										
Обозначение	Наименование																												
TH3, TH32, TH33	Термистор: на фреонопроводе	- 40°C или ниже	90°C или выше																										
TH6	Термистор: 2-х фазная точка	- 40°C или ниже	90°C или выше																										
TH7	Термистор: наружная температура	- 40°C или ниже	90°C или выше																										
TH8	Термистор на теплоотводе HRP71, 100VHA	- 27°C или ниже	102°C или выше																										
TH8	Термистор на теплоотводе HRP100, 125YHA	- 35°C или ниже	170°C или выше																										
U5 (4230)	<p>Перегрев теплоотвода</p> <p>Неисправность фиксируется, если температура теплоотвода (TH8) повышается: HRP71V - выше 84°C, HRP100V - выше 84°C, HRP100Y - выше 95°C, HRP125Y - выше 95°C, HRP200Y - выше 95°C.</p>	<ol style="list-style-type: none"> 1. Заблокирован вентилятор наружного блока. 2. Неисправен электродвигатель вентилятора. 3. Препятствия около блока. 4. Повышение наружной температуры. 5. Неисправен термистор. 6. Периферийные цепи платы управления. 7. Неисправность силовых цепей управления вентилятором. 	<ol style="list-style-type: none"> 1-2. Проверьте вентилятор наружного блока. 3. Устраните препятствия около блока. 4. Проверьте, что может вызывать повышение температуры воздуха около блока. Максимальное значение наружной температуры 46°C. Выключите/включите питание. Проверьте появляется ли код U5 в течение 30 минут. Если появляется код U4, то следуйте рекомендациям по устранению неисправности U4. 5. Проверьте сопротивление термистора TH8. 6. Замените плату питания. 7. Замените плату управления наружного блока. 																										
U6 (4250)	<p>Неисправность силового модуля</p> <p>Силовой модуль фиксирует превышение тока (условия UF или UP).</p>	<ol style="list-style-type: none"> 1. Закрыты вентили наружного блока. 2. Пониженное напряжение питания. 3. Неправильное подключение компрессора. 4. Неисправность компрессора. 5. Неисправность платы питания наружного блока. 	<ol style="list-style-type: none"> 1. Откройте вентили наружного блока. 2. Проверьте внешние цепи электропитания. 3. Проверьте правильность подключения клемм компрессора (U, V, W). 4. Проверьте компрессор. 5. Замените плату питания наружного блока. 																										
U7 (1520)	<p>(1) Низкий перегрев из-за низкой температуры нагнетания</p> <p>Перегрев паров хладагента меньше или равен -15°C в течение 3 минут даже при минимальном открытии расширительного вентиля спустя 10 минут после запуска компрессора.</p>	<ol style="list-style-type: none"> 1. Отключен термистор TH4. 2. Неисправен термистор нагнетания или его крепление на трубе. 3. Разъемы и соединительные провода катушки расширительного клапана. 4. Неисправность расширительного клапана или катушки. 	<ol style="list-style-type: none"> 1-2. Проверьте разъем, соединительные провода и крепление термистора TH4. 3. Проверьте катушку расширительного вентиля. 4. Проверьте соединение разъемов LEV-A и LEV-B на плате управления наружного блока. 5. Проверьте расширительный клапан. 																										
U8 (4400)	<p>Неисправность вентилятора наружного блока</p> <p>При работе блока определяется неправильная частота вращения электродвигателя: - менее 100 об/мин в течение 15 секунд при наружной температуре 20°C и более; - менее 50 об/мин или более 1500 об/мин фиксируется в течение 1 минуты.</p>	<ol style="list-style-type: none"> 1. Неисправность вентилятора наружного блока. 2. Неисправность платы управления наружного блока. 	<ol style="list-style-type: none"> 1. Проверьте или замените электродвигатель постоянного тока. 2. Проверьте напряжение на плате управления наружного блока. 3. Замените плату управления, если замена электродвигателя не помогла устранить неисправность. 																										

7. Таблица кодов неисправностей PUNZ-HRP

Технические данные Mr. Slim (R410A)

Код	Способ определения	Причина	Способ устранения
U9 (4220)	<p>Повышенное или пониженное напряжение, неправильный сигнал синхронизации</p> <p>Наступает одно из следующих событий при работе компрессора:</p> <p>1) выпрямленное напряжение понижается до 310 В (модели HRP71, 100V);</p> <p>2) кратковременное понижение выпрямленного напряжения до: HRP71, 100V: 200 В; HRP100, 125Y: 350 В; HRP200Y: 400 В.</p> <p>3) повышение выпрямленного напряжения до: HRP71, 100V: 400 В; HRP100, 125, 200Y: 760 В.</p> <p>4) фиксируется ток наружного блока менее 0.1 А при частоте вращения компрессора 40 Гц и более, или ток компрессора более 6 А.</p> <p>5) Проверьте условия возникновения ошибки U9 (все DIP-переключатели SW2 на диагностической плате PAC-SK52ST включены)</p>	<p>1. Пониженное напряжение питания.</p> <p>2. Компрессор отключен.</p> <p>3. Неисправен фильтр помех (модели HRP71, 100V).</p> <p>4. Разъем и соединения CN52C (модели HRP71, 100V).</p> <p>5. Неисправен модуль АСТ (модели HRP71, 100V).</p> <p>6. Неисправны цепи управления модулем АСТ (модели HRP71, 100V).</p> <p>7. Разъем и соединения CNAF (модели HRP71, 100V).</p> <p>8. Отключен разъем CN5 на плате питания.</p> <p>9. Неисправны периферийные цепи управления пускателем 52C на плате питания (HRP100, 125Y).</p> <p>10. Отключен разъем CN2 на плате питания.</p> <p>11. Неисправна плата конвертера (HRP100, 125Y).</p>	<p>1. Проверьте внешние цепи электропитания.</p> <p>2. Правильно подключите соединительные провода к клеммам компрессора.</p> <p>3. Замените плату фильтра помех (HRP71, 100V).</p> <p>4. Проверьте разъем CN52C.</p> <p>5. Замените АСТ модуль (HRP71, 100V).</p> <p>6. Замените плату питания наружного блока (модели HRP71, 100V).</p> <p>7. Проверьте подключение CNAF (модели HRP71, 100V).</p> <p>8. Проверьте подключение разъема CN5.</p> <p>9. Замените плату питания в наружном блоке (модели HRP100, 125Y)</p> <p>10. Проверьте CN2 на плате питания наружного блока.</p> <p>11. Замените плату конвертера в наружном блоке (модели HRP100, 125Y)</p>
Ud (1504)	<p>Перегрев компрессора (перегрузка/неисправен вентилятор наружного блока)</p> <p>Термистор на трубе TH3 (Т63HS) фиксирует температуру более 70°C при работе компрессора.</p>	<p>1. Режим охлаждения: неисправен вентилятор (электродвигатель) или замыкание воздушного потока.</p> <p>2. Неисправность термистора TH3 (Т63HS).</p> <p>3. Неисправность платы управления наружного блока.</p>	<p>1. Проверьте вентилятор (электродвигатель) наружного блока.</p> <p>2-3. Выключите питание и включите его вновь.</p> <p>Если появляется код U4, то см. устранение неисправности U4.</p>
UE (1302)	<p>Неисправность датчика давления 63HS</p> <p>Фиксируется давление менее 0,1 МПа. Контроль не производится:</p> <ul style="list-style-type: none"> - в течение 3 минут после пуска компрессора; - в режиме оттаивания; - через 3 минуты после окончания режима оттаивания. 	<p>1. Разъемы и соединительные провода датчика 63HS на плате управления наружного блока.</p> <p>2. Неисправность датчика давления.</p> <p>3. Неисправность платы управления наружного блока.</p>	<p>1. Проверьте соединение разъемов и соединительных проводов датчика 63HS.</p> <p>2. Проверьте показания датчика давления с помощью диагностического прибора PAC-SK52ST.</p> <p>3. Замените плату управления наружного блока.</p>
UF (4100)	<p>Превышение тока компрессора (компрессор заклинен)</p> <p>Фиксируется превышение тока в цепи постоянного напряжения или в цепи компрессора в течение первых 30 секунд после пуска компрессора.</p>	<p>1. Закрыты запорные вентили наружного блока.</p> <p>2. Пониженное напряжение питания.</p> <p>3. Неисправность разъемов и соединительных проводов компрессора.</p> <p>4. Неисправность компрессора.</p> <p>5. Неисправность платы питания наружного блока.</p>	<p>1. Откройте запорные вентили наружного блока.</p> <p>2. Проверьте внешние цепи электропитания.</p> <p>3. Проверьте разъем и соединительные провода компрессора (U, V, W).</p> <p>4. Проверьте компрессор.</p> <p>5. Замените плату питания наружного блока.</p>
UH (5300)	<p>Датчик тока</p> <p>1) Токковый датчик фиксирует ток от -1.0 А до 1.0 А при работе компрессора. Данная ошибка игнорируется в тестовом режиме.</p> <p>2) Фиксируется превышение потребляемого тока 40 А (HRP71, 100VHA2) или ток свыше 37 А не снижается в течение 10 секунд.</p>	<p>1. Компрессор отключен.</p> <p>2. Неисправны периферийные цепи токового датчика на плате питания наружного блока.</p> <p>3. Пониженное напряжение питания.</p>	<p>1. Подключите компрессор, проверьте правильность подключения соединительных проводов U, V, W.</p> <p>2. Замените плату питания наружного блока.</p> <p>3. Обеспечьте нормальное электропитание прибора.</p>

7. Таблица кодов неисправностей PUNZ-HRP

Технические данные Mr. Slim (R410A)

Код	Способ определения	Причина	Способ устранения
UL (1300)	Низкое давление (сработал 63L) Неисправность фиксируется, если выключатель по низкому давлению 63L (менее 0.03 МПа) сработал при работе компрессора.	<ol style="list-style-type: none"> 1. Вентили наружного блока закрыты при работе компрессора. 2. Неисправность разъемов или соединительных проводов 63L. 3. Неисправность датчика 63L. 4. Неисправность платы управления наружного блока. 5. Утечка хладагента или неисправность гидравлического контура. 6. Неисправен расширительный клапан. 	<ol style="list-style-type: none"> 1. Откройте вентили наружного блока. 2-4. Выключите питание и включите его вновь. Если появляется код F3, то см. устранение неисправности F3. 5. Устраните утечку хладагента или неисправность гидравлического контура. 6. Проверьте расширительный клапан.
UP (4210)	Превышение тока компрессора Фиксируется превышение тока в цепи постоянного напряжения или в цепи компрессора спустя 30 секунд после пуска компрессора.	<ol style="list-style-type: none"> 1. Закрыты запорные вентили наружного блока. 2. Пониженное напряжение питания. 3. Неисправность разъемов и соединительных проводов компрессора. 4. Неисправен вентилятор наружного или внутреннего блока. 5. Замыкание воздушного потока наружного или внутреннего блока. 6. Неисправность платы управления наружного блока. 7. Неисправность компрессора. 8. Неисправность платы питания наружного блока. 9. Неправильная установка DIP-переключателей на плате управления наружного блока. 	<ol style="list-style-type: none"> 1. Откройте запорные вентили наружного блока. 2. Проверьте внешние цепи электропитания. 3. Проверьте разъем и соединительные провода компрессора. 4. Проверьте вентиляторы внутреннего и наружного блоков. 5. Устраните замыкание воздушного потока. 6. Замените плату управления наружного блока. 7. Проверьте компрессор <p>Перед заменой платы управления наружного блока сделайте следующее:</p> <ul style="list-style-type: none"> - отключите компрессор; - измерьте выходное напряжение на отключенных соединительных проводах в тестовом режиме. <p>Плата считается исправной, если межфазные напряжения одинаковы (при неизменной частоте вращения компрессора).</p> <ol style="list-style-type: none"> 8. Замените плату питания наружного блока. 9. Проверьте правильность установки DIP-переключателей на плате управления наружного блока.
E0 или E4	Ошибка связи с пультом управления (ошибка передачи - E0, ошибка приема сигнала - E4) (1) Пульт управления не получает сигналы от внутреннего блока гидравлического контура с адресом „0” в течение 3 минут (E0). (2) Подчиненный (дополнительный) пульт управления не принимает сигнал в течение 2 минут (E0). (1) Внутренний блок не получает данные от пульта управления или другого внутреннего блока в течение 3 минут (E4). (2) Внутренний блок не получает сигналы от пульта управления в течение 2 минут (E4).	<ol style="list-style-type: none"> 1. Обрыв сигнальной линии пульта. 2. Все пульты установлены как „дополнительные”. В этом случае на пульте индицируется E0, а на плате наружного блока - E4. 3. Неправильное подключение пульта. 4. Неисправность приемопередающих цепей пульта. 5. Неисправность приемопередающих цепей на плате внутреннего блока с адресом контура „0”. 6. Помехи в сигнальной линии пульта. 	<ol style="list-style-type: none"> 1. Проверьте сигнальную линию пульта. 2. Установите один из пультов как „главный”. 3. Проверьте следующее: <ul style="list-style-type: none"> - суммарная длина кабеля 500 м (не следует использовать многожильный кабель для нескольких пультов одновременно); - максимальное количество внутренних блоков 16; - максимум 2 пульта в одной группе. 4. Проведите самодиагностику пульта: <ol style="list-style-type: none"> а) “RC OK” - пульт исправен. Выключите и включите питание. Если неисправность сохраняется, то замените плату внутреннего блока. б) “RC NG” - пульт неисправен. Замените пульт. в) “RC E3” или “ERC 00-06”. Замените пульт. Если неисправность не исчезает, то, возможно, неисправна плата внутреннего блока с адресом гидравлического контура „0”.
E1 или E2	Неисправность пульта управления 1. Данные не могут быть считаны из внутренней памяти (E1). 2. Ошибка функционирования часов (E2).	Неисправен пульт управления.	Замените пульт управления.

7. Таблица кодов неисправностей PUNZ-HRP

Технические данные Mr. Slim (R410A)

Код	Способ определения	Причина	Способ устранения
E3 или E5	<p>Пульт: ошибка обмена данными. E3 - ошибка передачи, E5 - ошибка приема</p> <p>(1) Фиксируется нарушение обмена данными, если пульт не может найти временной интервал для передачи в течение 6 секунд (E3).</p> <p>(2) Пульт одновременно принимает передаваемые данные и находит несовпадение 30 раз подряд (E5).</p> <p>(1) Фиксируется нарушение обмена данными, если плата управления внутреннего блока не может найти временной интервал для передачи (E5).</p> <p>(2) Плата управления внутреннего блока одновременно принимает передаваемые данные и находит несовпадение 30 раз подряд (E5).</p>	<ol style="list-style-type: none"> 1. Два пульта управления в группе установлены как главные. 2. Пульт подключен на два внутренних блока или более. 3. Дублирование адреса гидравлического контура. 4. Неисправность интерфейсной цепи в пульте управления. 5. Неисправность интерфейсной цепи на плате внутреннего блока. 6. Помехи в сигнальной линии пульта управления. 	<ol style="list-style-type: none"> 1. Установите один из пультов как „главный“, другой - „дополнительный“. 2. Подключите пульт к одному внутреннему блоку. 3. Установите неповторяющиеся адреса. 4-6. Проведите самодиагностику пульта: <ol style="list-style-type: none"> а) “RC ОК” - пульт исправен. Выключите и включите питание. Если неисправность сохраняется, то замените плату внутреннего блока. б) “RC NG” - пульт неисправен. Замените пульт. в) “RC E3” или “ERC 00-06”. Возможная причина - помехи в сигнальной линии.
E8 (6840)	<p>Ошибка связи на участке „наружный блок - внутренний блок“ (ошибка приема сигнала)</p> <p>(1) Фиксируется неисправность, если контроллер наружного блока не принимает нормальных данных в течение 3 минут.</p>	<ol style="list-style-type: none"> 1. Неисправность межблочного кабеля. 2. Неисправность интерфейсной цепи в наружном блоке. 3. Неисправность интерфейсной цепи во внутреннем блоке 4. Помехи в сигнальной линии межблочной связи. 	<ol style="list-style-type: none"> 1. Проверьте межблочное соединение. 2-4. Выключите/включите питание. Если неисправность повторяется, то последовательно замените платы управления внутреннего блока и наружного блока.
E9 (6841)	<p>Ошибка связи на участке „наружный блок - внутренний блок“ (ошибка передачи сигнала)</p> <p>(1) Фиксируется неисправность, если контроллер принимает „0“ 30 раз подряд, когда контроллер наружного блока передает „1“.</p> <p>(2) Контроллер наружного блока не может найти временной интервал для передачи в течение 3 минут.</p>	<ol style="list-style-type: none"> 1. Неисправность межблочного кабеля. 2. Неисправность интерфейсной цепи в наружном блоке. 3. Помехи в линии питания. 4. Помехи в межблочной сигнальной линии. 	<ol style="list-style-type: none"> 1. Проверьте межблочные соединения. 2-4. Выключите/включите питание. Если неисправность повторяется, то замените плату управления наружного блока.
EF (6607 или 6608)	<p>Неизвестный код неисправности</p> <p>Индицируется при приеме неизвестного кода неисправности.</p>	<ol style="list-style-type: none"> 1. Помехи в сигнальной линии пульта управления. 2. Помехи в межблочной сигнальной линии. 3. Подключен наружный блок без инверторной серии. 4. Пульт марки PAR-S25A. 	<ol style="list-style-type: none"> 1-2. Выключите/включите питание. Если неисправность повторяется, то последовательно замените платы управления внутреннего блока, блока распределителя или наружного блока. 3. Установите наружный блок инверторной серии. 4. Установите пульт управления типа MA.
Ed (0403)	<p>Ошибка обмена данными</p> <p>(1) Фиксируется нарушение обмена данными между платой питания и платой управления наружного блока.</p>	<ol style="list-style-type: none"> 1. Неисправность разъема CN2 или соединительных проводов. 2. Неисправность разъема CN4 или соединительных проводов. 3. Неисправность интерфейсной цепи в плате питания. 4. Неисправность интерфейсной цепи (связь с платой питания) в плате управления. 	<ol style="list-style-type: none"> 1-2. Проверьте разъемы CN2 и CN4, а также соединительные провода. 3. Замените плату питания. 4. Замените плату управления.
	<p>(2) Фиксируется нарушение обмена данными между платой управления наружного блока и конвертером M-NET (опция).</p>	<ol style="list-style-type: none"> 1. Неисправность разъемов или соединительных проводов между этими платами. 2. Цепи питания платы конвертера. 3. Помехи в сигнальной линии M-NET. 	<ol style="list-style-type: none"> 1. Проверьте разъемы CNMNT (на плате управления) и CN5 (на плате конвертера), а также соединительные провода. 3. Проверьте разъемы CNMNT (на плате управления) и CND (на плате конвертера), а также соединительные провода. 4. Проверьте расположение кабеля сети M-NET.

Код	Способ определения	Причина	Способ устранения																
P6	<p>Защита от обмерзания/перегрева</p> <p>Защита от перегрева в режиме нагрева. Неисправность фиксируется, если температура конденсации $T_{\text{конденсации}}$, вычисленная по датчику давления 63HS превышает указанное ниже значение при частоте вращения компрессора 25 Гц и менее.</p> <p>Контроль не производится в режиме оттаивания.</p>	<ol style="list-style-type: none"> 1. Избыточное количество хладагента. 2. Заблокирован контур хладагента. 3. Неисправность расширительного вентиля. 4. Недостаточный расход воды (засорен фильтр, недостаток теплоносителя). 5. Превышение температуры (перегрузка, высокая температура обратной воды). 6. Неисправность циркуляционного насоса. <p>Причины 4-6 применимы для систем нагрева воды.</p>	<ol style="list-style-type: none"> 1-2. Проверьте контур хладагента. 3. Проверьте расширительный вентиль. 4-5. Проверьте контур теплоносителя. 6. Проверьте циркуляционный насос. 																
	<table border="1" style="margin-left: auto; margin-right: auto;"> <thead> <tr> <th></th> <th>зона a</th> <th>зона b</th> <th>зона c</th> <th>зона d</th> <th>зона e</th> <th>зона f</th> <th>зона g</th> </tr> </thead> <tbody> <tr> <td>$T_{\text{конденсации}}$</td> <td>63</td> <td>62</td> <td>61</td> <td>60</td> <td>59</td> <td>57</td> <td>51</td> </tr> </tbody> </table>				зона a	зона b	зона c	зона d	зона e	зона f	зона g	$T_{\text{конденсации}}$	63	62	61	60	59	57	51
	зона a	зона b	зона c	зона d	зона e	зона f	зона g												
$T_{\text{конденсации}}$	63	62	61	60	59	57	51												
P8 (1110)	<p>Неправильная температура фреонопровода</p> <p>Режим охлаждения Температура фреонопровода не соответствует диапазону режима охлаждения через 3 минуты после пуска компрессора и находится вне диапазона в течение 6 минут. Примечание: 1. Всего требуется 9 минут для определения. 2. Алгоритм не применяется в режиме осушения. Диапазон режима охлаждения: (TH2 или TH5) - TH1 (комнатная темп.) $\leq -3^{\circ}\text{C}$. TH - меньшее между значениями температуры фреонопровода (жидкость) и температурой теплообменника.</p> <p>Режим нагрева Температура теплообменника не соответствует диапазону режима обогрева через 10 секунд после пуска компрессора, окончания режима предварительного нагрева и находится вне диапазона в течение 20 минут. Примечание: 1. Всего требуется не менее 27 минут для определения. 2. Отсчет времени приостанавливается в режиме оттаивания. Диапазон режима обогрева: (TH5) - TH1 (комнатная темп.) $\geq 3^{\circ}\text{C}$.</p>	<ol style="list-style-type: none"> 1. Температура фреонопровода почти равна комнатной: - недостаток хладагента; - термистор снят с трубы; - неисправности гидравлического контура. 2. Неправильное подключение фреонопроводов при установке нескольких систем рядом. 3. Неправильное подключение сигнальных линий при установке нескольких систем рядом. 4. Ошибочное определение комнатной температуры. 5. Запорные вентили открыты не полностью. 	<ol style="list-style-type: none"> 1-4. Проверьте значения температур, измеряемые системой, с помощью пульта управления или диагностической платы. Для проверки установите переключатель SW2 на плате наружного блока и подключите диагностическую плату PAC-SK52ST. <p>Диагностическая плата PAC-SK52ST DIP-переключатель SW2</p>																
	<p>2-3. Убедитесь в соответствии фреонопроводов и сигнальных линий между разными системами.</p>																		

8. Таблица кодов неисправностей PUNZ-RP

Технические данные Mr. Slim (R410A)

PUNZ-RP35, 50, 60, 71VNA4

PUNZ-RP100, 125, 140VKA

PUNZ-RP100, 125, 140, 200, 250YKA

Неисправности, зафиксированные после включения питания.

Коды неисправностей P* и E* указаны в разделе внутренних блоков.

Код	Способ определения	Причина	Способ устранения
нет	—	<p>1) Нет напряжения на клеммной колодке TB1: а) выключен автоматический выключатель; б) кабель питания; в) обрыв провода L, L2 или N.</p> <p>2) Нет напряжения питания на плате питания: а) соединение на клеммной колодке; б) фазное напряжение отсутствует на контактах платы питания.</p> <p>3) Нет питания на плате управления (разъем CNDC).</p> <p>4) Отключена катушка индуктивности DCL или ACL.</p> <p>5) Отключена плата фильтра помех или неисправны ее компоненты (RP200/250).</p> <p>6) Неисправность платы питания.</p> <p>7) Обрыв токоограничительного резистора RS (RP100~250Y)</p> <p>8) Неисправность платы управления.</p>	<p>1) Проверьте следующее: а) автоматический выключатель; б) подключение кабеля к клеммной колодке TB1.</p> <p>2) Проверьте следующее: а) подключение кабеля к клеммной колодке TB1; б) соединение от клеммной колодки до платы питания.</p> <p>3) Проверьте разъем CNDC на плате управления наружного блока. Проверьте соединение разъемов LD1 и LD2 (RP35~71V) и CNDC (RP100~250) на плате питания (V)/на плате фильтра помех (Y).</p> <p>4) Проверьте соединение катушки индуктивности DCL или ACL. RP35~71V: клеммы LO и NO на плате питания фильтра помех. А также клеммы R и S на плате питания наружного блока.</p> <p>5) Проверьте соединения платы фильтра помех. Замените плату фильтра помех.</p> <p>6) Замените плату питания.</p> <p>7) Замените токоограничительный резистор RS. Возможна также неисправность платы питания (см. раздел «Контрольные точки»).</p> <p>8) Если все перечисленные выше меры не помогли устранить неисправность, то замените плату управления.</p>
F5 (5201)	<p>63Н разъем отключен</p> <p>Разъем 63Н отключен три минуты подряд после включения питания</p> <p>63Н — выключатель при высоком давлении.</p>	<p>1) Разъем на плате управления</p> <p>2) Соединительные провода</p> <p>3) Выключатель 63Н разомкнут в связи с неисправностью самого выключателя или других элементов гидравлического контура.</p> <p>4) Неисправность платы управления.</p>	<p>1) Проверьте разъемы датчика 63Н на плате управления</p> <p>2) Проверьте соединительные провода</p> <p>3) Проверьте состояние 63Н тестером. Замените выключатели при неисправности.</p> <p>4) Замените плату управления.</p>

8. Таблица кодов неисправностей PUNZ-RP

Технические данные Mr. Slim (R410A)

Код	Способ определения	Причина	Способ устранения
EA (6844)	<p>Неправильное соединение: внутренний блок - наружный блок. Превышение количества внутренних блоков (4 блока или более).</p> <p>1. Плата управления наружного блока автоматически определяет количество подключенных внутренних блоков. Неисправность фиксируется, если допустимое количество внутренних блоков превышено в течение 4 минут после включения питания.</p> <p>2. Плата управления наружного блока фиксирует 4 внутренних блока или более.</p>	<p>1) Неправильное соединение, плохой контакт.</p> <p>2) Сечение и длина сигнальных кабелей не соответствуют спецификации.</p> <p>3) 4 или более внутренних блока подключено к одному наружному.</p> <p>4) Цепи приемопередатчика на платах наружного блока.</p> <p>5) Цепи приемопередатчика на платах внутренних блоков.</p> <p>6) Платы питания внутренних блоков.</p> <p>7) Два или более наружных блоков имеют адрес гидравлического контура „0” при групповом управлении.</p> <p>8) Помехи в линиях питания: внутренний блок/наружный блок.</p>	<p>1) Проверьте правильность соединения и состояние контактов.</p> <p>2) Проверьте сечение и длину сигнальных кабелей: - суммарная длина линии между наружным и внутренними блоками не более 80 м; - проверьте последовательность подключения проводников в плоском кабеле: S1, S2, S3.</p> <p>3) при ошибке EA проверьте количество внутренних блоков в мультисистеме.</p> <p>4) - 6) Выключите питание и включите его вновь. Если неисправность не устранена, то последовательно замените печатные платы всех компонентов системы.</p> <p>7) Проверьте установку адреса (SW1-3 — SW1-6) на плате наружного блока.</p> <p>8) Проверь трассировку сигнальной линии. Устраните возможные источники помех.</p> <p>* Указанные действия следует проводить при кодах неисправности EA, Eb и EC.</p>
Eb (6845)	<p>Неправильное соединение: внутренний блок - наружный блок. Перекрестное соединение или обрыв.</p> <p>1. Плата управления наружного блока автоматически устанавливает (задает) адреса подключенных внутренних блоков. Неисправность фиксируется, если адрес внутреннего блока не может быть задан в течение 4 минут после включения питания.</p>	<p>1) Неправильное соединение, плохой контакт.</p> <p>2) Сечение и длина сигнальных кабелей не соответствуют спецификации.</p> <p>3) Цепи приемопередатчика на плате наружного блока.</p> <p>4) Цепи приемопередатчика на платах внутренних блоков</p> <p>5) Платы питания внутренних блоков</p> <p>6) Два или более наружных блоков имеют адрес гидравлического контура „0” при групповом управлении.</p> <p>7) Помехи в линиях питания: внутренний блок (или контроллер систем нагрева и охлаждения воды) /наружный блок.</p>	<p>8) Проверь трассировку сигнальной линии. Устраните возможные источники помех.</p> <p>* Указанные действия следует проводить при кодах неисправности EA, Eb и EC.</p>
EC (6846)	<p>Превышение времени начальной загрузки</p> <p>Длительность процесса начальной загрузки превышает 4 минуты.</p>	<p>1) Неправильное соединение, плохой контакт.</p> <p>2) Сечение и длина сигнальных кабелей не соответствуют спецификации.</p> <p>3) Два или более наружных блоков имеют адрес гидравлического контура „0” при групповом управлении.</p> <p>4) Помехи в линиях питания: внутренний блок (или контроллер систем нагрева и охлаждения воды) /наружный блок.</p>	

8. Таблица кодов неисправностей PUNZ-RP

Технические данные Mr. Slim (R410A)

Код	Способ определения	Причина	Способ устранения
U1 (1302)	<p>Превышение давления при работе компрессора</p> <p>Неисправность фиксируется, если сработал выключатель по высокому давлению 63Н (RP35-200) / 63Н1 или 63Н2 (RP250) во время работы компрессора.</p> <p>RP35-140: 63Н — 4.15 МПа RP200: 63Н — 3.6 МПа</p> <p>RP250: 63Н1 — 4.15 МПа, 63Н2 — 3.6 МПа</p>	<p>Внутренний блок:</p> <ol style="list-style-type: none"> 1) Замыкание воздушного потока. 2) Воздушный фильтр 3) Уменьшение расхода воздуха: загрязненный вентилятор. 4) Загрязненный теплообменник. 5) Заклинен вентилятор. 6) Неисправен электродвигатель вентилятора. <p>Наружный блок:</p> <ol style="list-style-type: none"> 7) Запорные вентили не полностью открыты. 8) Запаян или помят фреоновый провод. 9) Заклинен вентилятор. 10) Неисправен электродвигатель вентилятора. 11) Замыкание воздушного потока. 12) Загрязненный теплообменник 13) Уменьшенный расход воздуха из-за неисправности термистора наружной температуры, который фиксирует значение ниже, чем реальная температура. 14) Отключен или неисправен выключатель 63Н. 15) Неисправность платы управления. 16) Неисправность расширительного вентиля. 17) Неисправность цепей управления электродвигателем вентилятора. 	<ol style="list-style-type: none"> 1)~6) Проверьте внутренний блок и устраните неисправности. 7) Полностью откройте запорные вентили. 8) Проверьте состояние фреоновпровода. 9)~12) Проверьте наружный блок и устраните неисправности. 13) Сравните наружную температуру со значением, которое фиксирует блок (по индикатору на диагностической плате PAC-SK52ST). 14) ~16) Выключите питание и включите его вновь. <p>Если появляется код F5, то см. устранение неисправности F5.</p> <ol style="list-style-type: none"> 17) См. раздел „Проверка расширительного вентиля“. 18) Замените плату управления.
U2 TH4: 1102 TH32: 1132	<p>(1) Превышение температуры нагнетания (температуры крышки компрессора)</p> <ol style="list-style-type: none"> 1) Температура нагнетания (TH4) превышает 125°C (или 110°C в течение 5 минут). 2) Температура нагнетания (TH4) превышает 110°C и TH5 превышает 40°C в режиме оттаивания. <p>(2) Превышение перегрева паров хладагента (охлаждение TH4-TH5, нагрев TH4-TH6)</p> <p>Все перечисленные условия А или Б выполняются одновременно в течение 10 минут, но не ранее чем через 6 минут после запуска компрессора (включая срабатывание термостата или возврат из режима оттаивания).</p> <p>Условия А</p> <ul style="list-style-type: none"> · Режим нагрева. · Перегрев паров хладагента после компрессора менее 70°C. · TH6 ≥ TH7 – 5°C · TH5 ≤ 35°C <p>Условия Б</p> <ul style="list-style-type: none"> · Компрессора включен (режим нагрева или охлаждения). · Перегрев паров хладагента после компрессора менее 80°C в режиме охлаждения. · Перегрев паров хладагента после компрессора менее 90°C в режиме нагрева. · TH6 ≥ –40°C в режиме охлаждения. <p>(3) Температура крышки компрессора (TH32) превышает 125°C (или 110°C в течение 5 минут).</p>	<ol style="list-style-type: none"> 1. Перегрев компрессора обусловлен недостатком хладагента. 2. Запорные вентили. 3. Неисправный термистор. 4. Неисправна плата управления наружного блока. 5. Неисправен расширительный вентиль. 	<ol style="list-style-type: none"> 1) Проверьте перегрев паров хладагента на входе компрессора. Убедитесь в отсутствии утечки хладагента. Добавьте хладагент. 2) Проверьте, что запорные вентили полностью открыты. 3) -4) Выключите питание и включите его вновь. <p>Если появляется код U3, то см. устранение неисправности U3.</p> <ol style="list-style-type: none"> 5) См. раздел „Проверка расширительного вентиля“.

8. Таблица кодов неисправностей PUNZ-RP

Технические данные Mr. Slim (R410A)

Код	Способ определения	Причина	Способ устранения																										
U3 ТН4: 5104 ТН32: 5132	<p>Обрыв или замыкание термистора температуры нагнетания ТН4 / термистора ТН32 на крышке компрессора</p> <p>Фиксируется обрыв (менее 3°C) или замыкание (более 217°C) термистора при работе компрессора. Контроль не производится: - в течение 10 минут после пуска компрессора; - в режиме оттаивания; - через 10 минут после окончания режима оттаивания.</p>	<p>1) Отключен или неисправен разъем термистора ТН4/ТН32 на плате управления наружного блока.</p> <p>2) Неисправен термистор.</p> <p>3) Неисправна плата управления наружного блока.</p>	<p>1) Проверьте разъем и соединительные провода термистора ТН4/ТН32.</p> <p>2) Проверьте термистор: см. раздел „Характеристики основных компонентов“ (переключатель SW2 на диагностической плате для A-control систем PAC-SK52ST).</p> <p>3) Замените плату управления наружного блока.</p>																										
U4 ТН3: 5105 ТН6: 5107 ТН7: 5106 ТН8: 5110	<p>(1) Обрыв или замыкание термисторов наружного блока: ТН3, ТН6, ТН7, ТН8</p> <p>Неисправность фиксируется при работе компрессора. Контроль термисторов ТН3 и ТН6 не производится: - в течение 10 минут после пуска компрессора; - в режиме оттаивания; - через 10 минут после окончания режима оттаивания. * С помощью переключателей SW2 на диагностической плате PAC-SK52ST определите, какой из термисторов неисправен.</p>	<p>1. Контакты разъемов и соединительные кабели.</p> <p>2. Неисправность термисторов.</p> <p>3. Неисправность платы управления наружного блока.</p>	<p>1. Проверьте контакты разъемов и соединительные кабели.</p> <p>2. Проверьте сопротивление термисторов. Или измеряемые ими значения температур с помощью индикатора на диагностической плате..</p> <p>3. Замените плату управления наружного блока.</p> <p>* При неисправности термисторов ТН3, ТН6 или ТН7 возможно включение принудительного режима.</p>																										
<table border="1"> <thead> <tr> <th colspan="2">Термисторы</th> <th rowspan="2">Обрыв</th> <th rowspan="2">Замыкание</th> </tr> <tr> <th>Обозначение</th> <th>Наименование</th> </tr> </thead> <tbody> <tr> <td>ТН3</td> <td>Термистор: на фреонопроводе</td> <td>- 40°C или ниже</td> <td>90°C или выше</td> </tr> <tr> <td>ТН6</td> <td>Термистор: 2-х фазная точка</td> <td>- 40°C или ниже</td> <td>90°C или выше</td> </tr> <tr> <td>ТН7</td> <td>Термистор: наружная температура</td> <td>- 40°C или ниже</td> <td>90°C или выше</td> </tr> <tr> <td>ТН8</td> <td>Термистор на теплоотводе RP71, 140V</td> <td>- 27°C или ниже</td> <td>102°C или выше</td> </tr> <tr> <td>ТН8</td> <td>Термистор на теплоотводе RP100 ~ 250Y</td> <td>- 35°C или ниже</td> <td>170°C или выше</td> </tr> </tbody> </table>				Термисторы		Обрыв	Замыкание	Обозначение	Наименование	ТН3	Термистор: на фреонопроводе	- 40°C или ниже	90°C или выше	ТН6	Термистор: 2-х фазная точка	- 40°C или ниже	90°C или выше	ТН7	Термистор: наружная температура	- 40°C или ниже	90°C или выше	ТН8	Термистор на теплоотводе RP71, 140V	- 27°C или ниже	102°C или выше	ТН8	Термистор на теплоотводе RP100 ~ 250Y	- 35°C или ниже	170°C или выше
Термисторы		Обрыв	Замыкание																										
Обозначение	Наименование																												
ТН3	Термистор: на фреонопроводе	- 40°C или ниже	90°C или выше																										
ТН6	Термистор: 2-х фазная точка	- 40°C или ниже	90°C или выше																										
ТН7	Термистор: наружная температура	- 40°C или ниже	90°C или выше																										
ТН8	Термистор на теплоотводе RP71, 140V	- 27°C или ниже	102°C или выше																										
ТН8	Термистор на теплоотводе RP100 ~ 250Y	- 35°C или ниже	170°C или выше																										
U5 (4230)	<p>Перегрев теплоотвода</p> <p>Неисправность фиксируется, если температура теплоотвода (ТН8) повышается: RP35, 50V - выше 84°C, RP60, 71V - выше 77°C, RP100~140V - выше 94°C, RP100~250Y - выше 95°C.</p>	<p>1. Заблокирован вентилятор наружного блока.</p> <p>2. Неисправен электродвигатель вентилятора.</p> <p>3. Препятствия около блока.</p> <p>4. Повышение наружной температуры.</p> <p>5. Неисправен термистор.</p> <p>6. Периферийные цепи платы управления.</p> <p>7. Неисправность силовых цепей управления вентилятором.</p>	<p>1-2. Проверьте вентилятор наружного блока.</p> <p>3. Устраните препятствия около блока.</p> <p>4. Проверьте, что может вызывать повышение температуры воздуха около блока. Максимальное значение наружной температуры 46°C.</p> <p>Выключите/включите питание. Проверьте появляется ли код U5 в течение 30 минут. Если появляется код U4, то следуйте рекомендациям по устранению неисправности U4.</p> <p>5. Проверьте сопротивление термистора ТН8.</p> <p>6. Замените плату питания.</p> <p>7. Замените плату управления наружного блока.</p>																										
U6 (4250)	<p>Неисправность силового модуля</p> <p>Силовой модуль фиксирует превышение тока (условия UF или UP).</p>	<p>1. Закрыты вентили наружного блока.</p> <p>2. Пониженное напряжение питания.</p> <p>3. Неправильное подключение компрессора.</p> <p>4. Неисправность компрессора.</p> <p>5. Неисправность платы питания наружного блока.</p>	<p>1. Откройте вентили наружного блока.</p> <p>2. Проверьте внешние цепи электропитания.</p> <p>3. Проверьте правильность подключения клемм компрессора (U, V, W).</p> <p>4. Проверьте компрессор.</p> <p>5. Замените плату питания наружного блока.</p>																										
U7 (1520)	<p>(1) Низкий перегрев из-за низкой температуры нагнетания</p> <p>Перегрев паров хладагента меньше или равен -15°C в течение 3 минут даже при минимальном открытии расширительного вентиля спустя 10 минут после запуска компрессора.</p>	<p>1. Отключен термистор ТН4.</p> <p>2. Неисправен термистор нагнетания или его крепление на трубе.</p> <p>3. Разъемы и соединительные провода катушки расширительного клапана.</p> <p>4. Неисправность расширительного клапана или катушки.</p>	<p>1-2. Проверьте разъем, соединительные провода и крепление термистора ТН4.</p> <p>3. Проверьте катушку расширительного вентиля.</p> <p>4. Проверьте соединение разъемов LEV-A и LEV-B на плате управления наружного блока.</p> <p>5. Проверьте расширительный клапан.</p>																										

8. Таблица кодов неисправностей PUNZ-RP

Технические данные Mr. Slim (R410A)

Код	Способ определения	Причина	Способ устранения
U8 (4400)	<p>Неисправность вентилятора наружного блока</p> <p>При работе блока определяется неправильная частота вращения электродвигателя:</p> <ul style="list-style-type: none"> - менее 100 об/мин в течение 15 секунд при наружной температуре 20°C и более; - менее 50 об/мин или более 1500 об/мин фиксируется в течение 1 минуты. 	<ol style="list-style-type: none"> 1. Неисправность вентилятора наружного блока. 2. Неисправность платы управления наружного блока. 	<ol style="list-style-type: none"> 1. Проверьте или замените электродвигатель постоянного тока. 2. Проверьте напряжение на плате управления наружного блока. 3. Замените плату управления, если замена электродвигателя не помогла устранить неисправность.
U9 (4220)	<p>Повышенное или пониженное напряжение, неправильный сигнал синхронизации</p> <p>Наступает одно из следующих событий при работе компрессора:</p> <ol style="list-style-type: none"> 1) выпрямленное напряжение понижается до 310 В (модели RP35 ~ 140V); 2) кратковременное понижение выпрямленного напряжения до: RP35-140V: 200 В; RP100-140Y: 350 В; RP200/250Y: 400 В. 3) повышение выпрямленного напряжения до: RP35-71V: 420 В; RP100-140V: 400 В; RP100-250Y: 760 В. 4) фиксируется ток наружного блока менее 0.1 А при частоте вращения компрессора 40 Гц и более, или ток компрессора более 6 А. 5) Проверьте условия возникновения ошибки U9 (все DIP-переключатели SW2 на диагностической плате PAC-SK525T включены) 	<ol style="list-style-type: none"> 1. Пониженное напряжение питания. 2. Компрессор отключен. 3. Неисправен пускатель 52C (RP100-140V). 4. Неисправна плата питания (RP100-140V). 5. Разъем и соединения CN52C (модели RP35-71V, RP100-140V). 6. Неисправен модуль коррекции коэффициента мощности PFC на плате питания (RP35-71V). 7. Неисправна плата конвертера (RP100-140Y). 8. Неисправны периферийные цепи управления пускателем 52C на плате питания (RP35-140V). 9. Отключен разъем CN5 на плате питания. 10. Неисправны периферийные цепи управления пускателем 52C на плате питания (RP100-140Y). 11. Отключен разъем CN2 на плате питания. 	<ol style="list-style-type: none"> 1. Проверьте внешние цепи электропитания. 2. Правильно подключите соединительные провода к клеммам компрессора. 3. Замените пускатель 52C. 4. Замените плату питания наружного блока (RP35-140V). 5. Проверьте разъем CN52C и соединительные провода. 6. Замените плату питания наружного блока (RP35-71V). 7. Замените плату конвертера в наружном блоке (RP100-140Y). 8. Замените плату управления наружного блока (RP100-140V). 9. Проверьте разъем CN5 на плате питания наружного блока. 10. Замените плату питания в наружном блоке (RP100-140Y). 11. Проверьте CN2 на плате питания наружного блока.
Ud (1504)	<p>Перегрев компрессора (перегрузка/неисправен вентилятор наружного блока)</p> <p>Термистор на трубе TH3 (T63HS) фиксирует температуру более 70°C при работе компрессора.</p>	<ol style="list-style-type: none"> 1. Режим охлаждения: неисправен вентилятор (электродвигатель) или замыкание воздушного потока. 2. Неисправность термистора TH3. 3. Неисправность платы управления наружного блока. 	<ol style="list-style-type: none"> 1. Проверьте вентилятор (электродвигатель) наружного блока. 2-3. Выключите питание и включите его вновь. <p>Если появляется код U4, то см. устранение неисправности U4.</p>
UF (4100)	<p>Превышение тока компрессора (компрессор заклинен)</p> <p>Фиксируется превышение тока в цепи постоянного напряжения или в цепи компрессора в течение первых 30 секунд после пуска компрессора.</p>	<ol style="list-style-type: none"> 1. Закрыты запорные вентили наружного блока. 2. Пониженное напряжение питания. 3. Неисправность разъемов и соединительных проводов компрессора. 4. Неисправность компрессора. 5. Неисправность платы питания наружного блока. 6. Неправильно установлены DIP-переключатели на плате управления наружного блока. 	<ol style="list-style-type: none"> 1. Откройте запорные вентили наружного блока. 2. Проверьте внешние цепи электропитания. 3. Проверьте разъем и соединительные провода компрессора (U, V, W). 4. Проверьте компрессор. 5. Замените плату питания наружного блока. 6. Проверьте правильность установки DIP-переключателей на плате управления наружного блока.
UH (5300)	<p>Датчик тока</p> <p>1) Токковый датчик фиксирует ток от -1.0 А до 1.0 А при работе компрессора. Данная ошибка игнорируется в тестовом режиме.</p>	<ol style="list-style-type: none"> 1. Компрессор отключен. 2. Неисправны периферийные цепи токового датчика на плате питания наружного блока. 	<ol style="list-style-type: none"> 1. Подключите компрессор, проверьте правильность подключения соединительных проводов U, V, W. 2. Замените плату питания наружного блока.

8. Таблица кодов неисправностей PUNZ-RP

Технические данные Mr. Slim (R410A)

Код	Способ определения	Причина	Способ устранения
UL (1300)	<p>Низкое давление</p> <p>Через 10 минут после пуска компрессора (режим нагрева) в течение 3 минут подряд наблюдаются следующие рабочие параметры:</p> <p>1. Режим нагрева</p> <p>а) Режим 1 $T_{H7}-T_{H3}\leq 4^{\circ}\text{C}$ и $T_{H5}-(\text{комнатная темп.})\leq 2^{\circ}\text{C}$</p> <p>б) Режим 2 $T_{H7}-T_{H3}\leq 2^{\circ}\text{C}$ и $T_{H5}-(\text{комнатная темп.})\leq 4^{\circ}\text{C}$ и $T_{H2}-(\text{комнатная темп.})\leq 4^{\circ}\text{C}$</p> <p>в) Режим 3 $T_{H7}-T_{H3}\leq 4^{\circ}\text{C}$ и $T_{H5}-(\text{комнатная темп.})\leq 2^{\circ}\text{C}$ и $T_{H4}-T_{H5}\geq 20^{\circ}\text{C}$</p> <p>2. Режим охлаждения $T_{H6}-T_{H7}\leq 2^{\circ}\text{C}$ и $T_{H3}-T_{H7}\leq 2^{\circ}\text{C}$ и (комнатная темп.)-$T_{H2}\leq 5^{\circ}\text{C}$</p> <p>Термисторы: T_{H3} - фреонопровод (жидкость), T_{H4} - температура нагнетания, T_{H5} - теплообменник (испарение/конденсация), T_{H6} - 2-х фазная точка, T_{H7} - наружная температура.</p>	<ol style="list-style-type: none"> 1. Закрыты запорные вентили наружного блока. 2. Утечка или недостаток хладагента. 3. Неисправность расширительного вентилля. 4. Засорение контура и т.п. (замерзание воды). 	<ol style="list-style-type: none"> 1. Проверьте запорные вентили 2. Устраните утечку. <p>Заправьте правильное количество хладагента.</p> <ol style="list-style-type: none"> 3. См. раздел „Проверка расширительного вентилля“ 4. Удалите влагу из контура вакуумированием (не менее 1 часа).
UP (4210)	<p>Превышение тока компрессора</p> <p>Фиксируется превышение тока в цепи постоянного напряжения или в цепи компрессора спустя 30 секунд после пуска компрессора.</p>	<ol style="list-style-type: none"> 1. Закрыты запорные вентили наружного блока. 2. Пониженное напряжение питания. 3. Неисправность разъемов и соединительных проводов компрессора. 4. Неисправен вентилятор наружного или внутреннего блока. 5. Замыкание воздушного потока наружного или внутреннего блока. 6. Неисправность платы управления наружного блока. 7. Неисправность компрессора. 8. Неисправность платы питания наружного блока. 9. Неправильная установка DIP-переключателей на плате управления наружного блока. 	<ol style="list-style-type: none"> 1. Откройте запорные вентили наружного блока. 2. Проверьте внешние цепи электропитания. 3. Проверьте разъем и соединительные провода компрессора. 4. Проверьте вентиляторы внутреннего и наружного блоков. 5. Устраните замыкание воздушного потока. 6. Замените плату управления наружного блока. 7. Проверьте компрессор <p>Перед заменой платы управления наружного блока сделайте следующее:</p> <ul style="list-style-type: none"> - отключите компрессор; - измерьте выходное напряжение на отключенных соединительных проводах в тестовом режиме. <p>Плата считается исправной, если межфазные напряжения одинаковы (при неизменной частоте вращения компрессора).</p> <ol style="list-style-type: none"> 8. Замените плату питания наружного блока. 9. Проверьте правильность установки DIP-переключателей на плате управления наружного блока.

8. Таблица кодов неисправностей PUNZ-RP





Технические данные Mr. Slim (R410A)

Код	Способ определения	Причина	Способ устранения
E0 или E4	<p>Ошибка связи с пультом управления (ошибка передачи - E0, ошибка приема сигнала - E4)</p> <p>(1) Пульт управления не получает сигналы от внутреннего блока гидравлического контура с адресом „0” в течение 3 минут (E0).</p> <p>(2) Подчиненный (дополнительный) пульт управления не принимает сигнал в течение 2 минут (E0).</p> <p>(1) Внутренний блок не получает данные от пульта управления или другого внутреннего блока в течение 3 минут (E4).</p> <p>(2) Внутренний блок не получает сигналы от пульта управления в течение 2 минут (E4).</p>	<ol style="list-style-type: none"> Обрыв сигнальной линии пульта. Все пульты установлены как „дополнительные”. В этом случае на пульте индицируется E0, а на плате наружного блока - E4. Неправильное подключение пульта. Неисправность приемопередающих цепей пульта. Неисправность приемопередающих цепей на плате внутреннего блока с адресом контура „0”. Помехи в сигнальной линии пульта. 	<ol style="list-style-type: none"> Проверьте сигнальную линию пульта. Установите один из пультов как „главный”. Проверьте следующее: <ul style="list-style-type: none"> суммарная длина кабеля 500 м (не следует использовать многожильный кабель для нескольких пультов одновременно); максимальное количество внутренних блоков 16; максимум 2 пульта в одной группе. Проведите самодиагностику пульта: <ol style="list-style-type: none"> “RC OK” - пульт исправен. Выключите и включите питание. Если неисправность сохраняется, то замените плату внутреннего блока. “RC NG” - пульт неисправен. Замените пульт. “RC E3” или “ERC 00-06”. Замените пульт. Если неисправность не исчезает, то, возможно, неисправна плата внутреннего блока с адресом гидравлического контура „0”.
E1 или E2	<p>Неисправность пульта управления</p> <ol style="list-style-type: none"> Данные не могут быть считаны из внутренней памяти (E1). Ошибка функционирования часов (E2). 	Неисправен пульт управления.	Замените пульт управления.
E3 или E5	<p>Пульт: ошибка обмена данными. E3 - ошибка передачи, E5 - ошибка приема</p> <p>(1) Фиксируется нарушение обмена данными, если пульт не может найти временной интервал для передачи в течение 6 секунд (E3).</p> <p>(2) Пульт одновременно принимает передаваемые данные и находит несовпадение 30 раз подряд (E3).</p> <p>(1) Фиксируется нарушение обмена данными, если плата управления внутреннего блока не может найти временной интервал для передачи (E5).</p> <p>(2) Плата управления внутреннего блока одновременно принимает передаваемые данные и находит несовпадение 30 раз подряд (E5).</p>	<ol style="list-style-type: none"> Два пульта управления в группе установлены как главные. Пульт подключен на два внутренних блока или более. Дублирование адреса гидравлического контура. Неисправность интерфейсной цепи в пульте управления. Неисправность интерфейсной цепи на плате внутреннего блока. Помехи в сигнальной линии пульта управления. 	<ol style="list-style-type: none"> Установите один из пультов как „главный”, другой - „дополнительный”. Подключите пульт к одному внутреннему блоку. Установите неповторяющиеся адреса. Проведите самодиагностику пульта: <ol style="list-style-type: none"> “RC OK” - пульт исправен. Выключите и включите питание. Если неисправность сохраняется, то замените плату внутреннего блока. “RC NG” - пульт неисправен. Замените пульт. “RC E3” или “ERC 00-06”. Возможная причина - помехи в сигнальной линии.
E6 (6840)	<p>Ошибка связи на участке „наружный блок - внутренний блок” (ошибка приема сигнала)</p> <p>(1) Фиксируется неисправность, если контроллер внутреннего блока не принимает нормальных данных в течение 6 минут после включения электропитания.</p> <p>(2) Контроллер внутреннего блока не принимает нормальных данных в течение 3 минут.</p> <p>(3) Если к одному наружному блоку подключено несколько внутренних, то неисправность фиксируется при отсутствии обмена данными в течение 3 минут.</p>	<ol style="list-style-type: none"> Неисправность межблочного кабеля. Неисправность интерфейсной цепи в наружном блоке. Неисправность интерфейсной цепи во внутреннем блоке. Помехи в межблочной сигнальной линии. Неисправен электродвигатель вентилятора. Неисправен токоограничительный резистор на плате питания наружного блока. 	<ol style="list-style-type: none"> Проверьте межблочное соединение. Выполните проверку на всех внутренних блоках мультисистемы. Выключите/включите питание. Если неисправность повторяется, то последовательно замените платы управления внутреннего блока и наружного блока. Выключите электропитание системы, отключите разъем вентилятора и включите питание вновь. Если индикация неисправности сохраняется, то замените плату управления наружного блока. В противном случае неисправен электродвигатель вентилятора. Измерьте с помощью тестера сопротивление токоограничительного резистора. Если обнаружен обрыв, то замените плату питания наружного блока.
E7	<p>Ошибка связи на участке „наружный блок - внутренний блок” (ошибка передачи сигнала)</p> <p>Фиксируется неисправность, если контроллер принимает „1” 30 раз подряд, когда контроллер внутреннего блока передает „0”.</p>	<ol style="list-style-type: none"> Неисправность интерфейсной цепи в наружном блоке. Неисправность интерфейсной цепи во внутреннем блоке. Помехи в межблочной сигнальной линии. 	<ol style="list-style-type: none"> Выключите/включите питание. Если неисправность повторяется, то замените плату управления внутреннего блока.

8. Таблица кодов неисправностей PUNZ-RP

Технические данные Mr. Slim (R410A)

Код	Способ определения	Причина	Способ устранения
E8 (6840)	<p>Ошибка связи на участке „наружный блок - внутренний блок“ (ошибка приема сигнала наружным блоком)</p> <p>(1) Фиксируется неисправность, если контроллер наружного блока не принимает нормальных данных в течение 3 минут.</p>	<ol style="list-style-type: none"> 1. Неисправность межблочного кабеля. 2. Неисправность интерфейсной цепи в наружном блоке. 3. Неисправность интерфейсной цепи во внутреннем блоке 4. Помехи в сигнальной линии пульта управления. 	<ol style="list-style-type: none"> 1. Проверьте межблочное соединение. 2-4. Выключите/включите питание. Если неисправность повторяется, то последовательно замените платы управления внутреннего блока и наружного блока.
E9 (6841)	<p>Ошибка связи на участке „наружный блок - внутренний блок“ (ошибка передачи сигнала)</p> <p>(1) Фиксируется неисправность, если контроллер принимает „0“ 30 раз подряд, когда контроллер наружного блока передает „1“.</p> <p>(2) Контроллер наружного блока не может найти временной интервал для передачи в течение 3 минут.</p>	<ol style="list-style-type: none"> 1. Неисправность межблочного кабеля. 2. Неисправность интерфейсной цепи в наружном блоке. 3. Помехи в линии питания. 4. Помехи в межблочной сигнальной линии. 	<ol style="list-style-type: none"> 1. Проверьте межблочные соединения. 2-4. Выключите/включите питание. Если неисправность повторяется, то замените плату управления наружного блока.
EF (6607 или 6608)	<p>Неизвестный код неисправности</p> <p>Индицируется при приеме неизвестного кода неисправности.</p>	<ol style="list-style-type: none"> 1. Помехи в сигнальной линии пульта управления. 2. Помехи в межблочной сигнальной линии. 3. Подключен наружный блок без инверторной серии. 4. Пульт марки PAR-S25A. 	<ol style="list-style-type: none"> 1-2. Выключите/включите питание. Если неисправность повторяется, то последовательно замените платы управления внутреннего блока, блока распределителя или наружного блока. 3. Установите наружный блок инверторной серии. 4. Установите пульт управления типа MA.
Ed (0403)	<p>Ошибка обмена данными</p> <p>(1) Фиксируется нарушение обмена данными между платой питания и платой управления наружного блока.</p>	<ol style="list-style-type: none"> 1. Неисправность разъема CN2 или соединительных проводов. 2. Неисправность разъема CN4 или соединительных проводов. 3. Неисправность интерфейсной цепи в плате питания. 4. Неисправность интерфейсной цепи (связь с платой питания) в плате управления. 	<ol style="list-style-type: none"> 1-2. Проверьте разъемы CN2 и CN4, а также соединительные провода. 3. Замените плату питания. 4. Замените плату управления.
	<p>(2) Фиксируется нарушение обмена данными между платой управления наружного блока и конвертером M-NET (опция).</p>	<ol style="list-style-type: none"> 1. Неисправность разъемов или соединительных проводов между этими платами. 2. Цепи питания платы конвертера. 3. Помехи в сигнальной линии M-NET. 	<ol style="list-style-type: none"> 1. Проверьте разъемы CNMNT (на плате управления) и CN5 (на плате конвертера), а также соединительные провода. 3. Проверьте разъемы CNMNT (на плате управления) и CND (на плате конвертера), а также соединительные провода. 4. Проверьте расположение кабеля сети M-NET.

Код	Способ определения	Причина	Способ устранения
<p>P8</p>	<p>Неправильная температура фреонопровода</p> <p>Режим охлаждения Температура фреонопровода не соответствует диапазону режима охлаждения через 3 минуты после пуска компрессора и находится вне диапазона в течение 6 минут. Примечания: 1. Всего требуется 9 минут для определения. 2. Алгоритм не применяется в режиме осушения. Диапазон режима охлаждения: (TH2 или TH5) – TH1 (комнатная темп.) ≤ -3°C. TH - меньшее между значениями температуры фреонопровода (жидкость) и температурой теплообменника.</p> <p>Режим обогрева Температура теплообменника не соответствует диапазону режима обогрева через 10 секунд после пуска компрессора, окончания режима предварительного нагрева и находится вне диапазона в течение 20 минут. Примечания: 1. Всего требуется не менее 27 минут для определения. 2. Отсчет времени приостанавливается в режиме оттаивания. Диапазон режима обогрева: (TH5) - TH1 (комнатная темп.) ≥ 3°C.</p>	<ol style="list-style-type: none"> Температура фреонопровода почти равна комнатной: - недостаток хладагента; - термистор снят с трубы; - неисправности гидравлического контура. Неправильное подключение фреонопроводов при установке нескольких систем рядом. Неправильное подключение сигнальных линий при установке нескольких систем рядом. Ошибочное определение комнатной температуры. Запорные вентили открыты не полностью. 	<p>1-4. Проверьте значения температур, измеряемые системой, с помощью пульта управления или диагностической платы. Для проверки установите переключатель SW2 на плате наружного блока и подключите диагностическую плату PAC-SK52ST.</p>     <p>Диагностическая плата PAC-SK52ST DIP-переключатель SW2</p> <p>2-3. Убедитесь в соответствии фреонопроводов и сигнальных линий между разными системами.</p>

9. Таблица кодов неисправностей PUNZ-P

Технические данные Mr. Slim (R410A)

PUNZ-P100, 125, 140VHA3R2.UK

PUNZ-P100, 125, 140YHA.UK

Неисправности, зафиксированные после включения питания.

Коды неисправностей P* и E* указаны в разделе внутренних блоков.

Код	Способ определения	Причина	Способ устранения
нет	—	<p>1) Нет напряжения на клеммной колодке TB1: а) выключен автоматический выключатель; б) кабель питания; в) обрыв провода L или N.</p> <p>2) Нет напряжения питания на плате питания: а) соединение на клеммной колодке; б) фазное напряжение отсутствует на контактах TABT или TABS (LI или NI: VHA3R2) платы питания.</p> <p>3) Нет питания на плате управления (разъем CNDC).</p> <p>4) Отключена катушка индуктивности DCL или ACL.</p> <p>5) Отключена плата фильтра помех или неисправны ее компоненты.</p> <p>6) Неисправность платы питания.</p> <p>7) Неисправность платы управления.</p>	<p>1) Проверьте следующее: а) автоматический выключатель; б) подключение кабеля к клеммной колодке TB1.</p> <p>2) Проверьте следующее: а) подключение кабеля к клеммной колодке TB1; б) соединение от клеммной колодки до платы питания TABT или TABS (LI или NI: VHA3R2) .</p> <p>3) Проверьте разъем CNDC на плате управления наружного блока. Проверьте соединение разъемов CNDC на плате питания (V)/на плате фильтра помех (Y).</p> <p>4) Проверьте соединение катушки индуктивности DCL или ACL. VHA3R2: клеммы DCL1 и DCL2 на плате питания наружного блока.</p> <p>5) Проверьте соединения платы фильтра помех. Замените плату фильтра помех.</p> <p>6) Замените плату питания.</p> <p>7) Если все перечисленные выше меры не помогли устранить неисправность, то замените плату управления.</p>
F5 (5201)	<p>63H разъем отключен</p> <p>Разъем 63H отключен три минуты подряд после включения питания</p> <p>63H — выключатель при высоком давлении.</p>	<p>1) Разъем на плате управления</p> <p>2) Соединительные провода</p> <p>3) Выключатель 63H разомкнут в связи с неисправностью самого выключателя или других элементов гидравлического контура.</p> <p>4) Неисправность платы управления.</p>	<p>1) Проверьте разъемы датчика 63H на плате управления</p> <p>2) Проверьте соединительные провода</p> <p>3) Проверьте состояние 63H тестером. Замените выключатели при неисправности.</p> <p>4) Замените плату управления.</p>

9. Таблица кодов неисправностей PUNZ-P

Технические данные Mr. Slim (R410A)

Код	Способ определения	Причина	Способ устранения
EA (6844)	<p>Неправильное соединение: внутренний блок - наружный блок. Превышение количества внутренних блоков (4 блока или более).</p> <p>1. Плата управления наружного блока автоматически определяет количество подключенных внутренних блоков. Неисправность фиксируется, если допустимое количество внутренних блоков превышено в течение 4 минут после включения питания.</p> <p>2. Плата управления наружного блока фиксирует 4 внутренних блока или более.</p>	<p>1) Неправильное соединение, плохой контакт.</p> <p>2) Сечение и длина сигнальных кабелей не соответствуют спецификации.</p> <p>3) 4 или более внутренних блока подключено к одному наружному.</p> <p>4) Цепи приемопередатчика на платах наружного блока.</p> <p>5) Цепи приемопередатчика на платах внутренних блоков.</p> <p>6) Платы питания внутренних блоков.</p> <p>7) Два или более наружных блоков имеют адрес гидравлического контура „0” при групповом управлении.</p> <p>8) Помехи в линиях питания: внутренний блок/наружный блок.</p>	<p>1) Проверьте правильность соединения и состояние контактов.</p> <p>2) Проверьте сечение и длину сигнальных кабелей: - суммарная длина линии между наружным и внутренними блоками не более 80 м; - проверьте последовательность подключения проводников в плоском кабеле: S1, S2, S3.</p> <p>3) при ошибке EA проверьте количество внутренних блоков в мультисистеме.</p> <p>4) - 6) Выключите питание и включите его вновь. Если неисправность не устранена, то последовательно замените печатные платы всех компонентов системы.</p> <p>7) Проверьте установку адреса (SW1-3 — SW1-6) на плате наружного блока.</p> <p>8) Проверь трассировку сигнальной линии. Устраните возможные источники помех.</p> <p>* Указанные действия следует проводить при кодах неисправности EA, Eb и EC.</p>
Eb (6845)	<p>Неправильное соединение: внутренний блок - наружный блок. Перекрестное соединение или обрыв.</p> <p>1. Плата управления наружного блока автоматически устанавливает (задает) адреса подключенных внутренних блоков. Неисправность фиксируется, если адрес внутреннего блока не может быть задан в течение 4 минут после включения питания.</p>	<p>1) Неправильное соединение, плохой контакт.</p> <p>2) Сечение и длина сигнальных кабелей не соответствуют спецификации.</p> <p>3) Цепи приемопередатчика на плате наружного блока.</p> <p>4) Цепи приемопередатчика на платах внутренних блоков</p> <p>5) Платы питания внутренних блоков</p> <p>6) Два или более наружных блоков имеют адрес гидравлического контура „0” при групповом управлении.</p> <p>7) Помехи в линиях питания: внутренний блок (или контроллер систем нагрева и охлаждения воды) /наружный блок.</p>	<p>8) Проверь трассировку сигнальной линии. Устраните возможные источники помех.</p> <p>* Указанные действия следует проводить при кодах неисправности EA, Eb и EC.</p>
EC (6846)	<p>Превышение времени начальной загрузки</p> <p>Длительность процесса начальной загрузки превышает 4 минуты.</p>	<p>1) Неправильное соединение, плохой контакт.</p> <p>2) Сечение и длина сигнальных кабелей не соответствуют спецификации.</p> <p>3) Два или более наружных блоков имеют адрес гидравлического контура „0” при групповом управлении.</p> <p>4) Помехи в линиях питания: внутренний блок (или контроллер систем нагрева и охлаждения воды) /наружный блок.</p>	

Код	Способ определения	Причина	Способ устранения
U1 (1302)	<p>Превышение давления при работе компрессора</p> <p>Неисправность фиксируется, если сработал выключатель по высокому давлению 63Н во время работы компрессора.</p> <p>63Н — 4.15 МПа</p>	<p>Внутренний блок:</p> <ol style="list-style-type: none"> 1) Замыкание воздушного потока. 2) Воздушный фильтр 3) Уменьшение расхода воздуха: загрязненный вентилятор. 4) Загрязненный теплообменник. 5) Заклинен вентилятор. 6) Неисправен электродвигатель вентилятора. <p>Наружный блок:</p> <ol style="list-style-type: none"> 7) Запорные вентили не полностью открыты. 8) Запаян или помят фреоновый провод. 9) Заклинен вентилятор. 10) Неисправен электродвигатель вентилятора. 11) Замыкание воздушного потока. 12) Загрязненный теплообменник 13) Уменьшенный расход воздуха из-за неисправности термистора наружной температуры, который фиксирует значение ниже, чем реальная температура. 14) Отключен или неисправен выключатель 63Н. 15) Неисправность платы управления. 16) Неисправность расширительного вентиля. 17) Неисправность цепей управления электродвигателем вентилятора. 	<ol style="list-style-type: none"> 1)~6) Проверьте внутренний блок и устраните неисправности. 7) Полностью откройте запорные вентили. 8) Проверьте состояние фреоновый провод. 9)~12) Проверьте наружный блок и устраните неисправности. 13) Сравните наружную температуру со значением, которое фиксирует блок (по индикатору на диагностической плате PAC-SK52ST). 14) ~16) Выключите питание и включите его вновь. <p>Если появляется код F5, то см. устранение неисправности F5.</p> <ol style="list-style-type: none"> 17) См. раздел „Проверка расширительного вентиля“. 18) Замените плату управления.
U2 (1102)	<p>(1) Превышение температуры нагнетания (температуры крышки компрессора)</p> <ol style="list-style-type: none"> 1) Температура нагнетания (ТН32 или ТН4) превышает 125°C (или 110°C в течение 5 минут). 2) Температура нагнетания (ТН32 или ТН4) превышает 110°C и ТН5 превышает 40°C в режиме оттаивания. <p>(2) Превышение перегрева паров хладагента (охлаждение ТН32–ТН5 или ТН4–ТН5, нагрев ТН32–ТН6 или ТН4–ТН6)</p> <p>Все перечисленные условия А или Б выполняются одновременно в течение 10 минут, но не ранее чем через 6 минут после запуска компрессора (включая срабатывание термостата или возврат из режима оттаивания).</p> <p>Условия А</p> <ul style="list-style-type: none"> · Режим нагрева. · Перегрев паров хладагента после компрессора менее 70°C. · ТН6 ≥ ТН7 – 5°C · ТН5 ≤ 35°C <p>Условия Б</p> <ul style="list-style-type: none"> · Компрессора включен (режим нагрева или охлаждения). · Перегрев паров хладагента после компрессора менее 80°C в режиме охлаждения. · Перегрев паров хладагента после компрессора менее 90°C в режиме нагрева. · ТН6 ≥ –40°C в режиме охлаждения. <p>ТН4 : VHA2(1), VHA3(R1) ТН32: VHA3R2, УНА</p>	<ol style="list-style-type: none"> 1. Перегрев компрессора обусловлен недостатком хладагента. 2. Запорные вентили. 3. Неисправный термистор. 4. Неисправна плата управления наружного блока. 5. Неисправен расширительный вентиль. 	<ol style="list-style-type: none"> 1) Проверьте перегрев паров хладагента на входе компрессора. Убедитесь в отсутствии утечки хладагента. Добавьте хладагент. 2) Проверьте, что запорные вентили полностью открыты. 3) -4) Выключите питание и включите его вновь. <p>Если появляется код U3, то см. устранение неисправности U3.</p> <ol style="list-style-type: none"> 5) См. раздел „Проверка расширительного вентиля“.

Код	Способ определения	Причина	Способ устранения																										
U3 ТН4: 5104 ТН32: 5132	<p>Обрыв или замыкание термистора температуры нагнетания ТН4 / термистора ТН32 на крышке компрессора</p> <p>Фиксируется обрыв (менее 3°C) или замыкание (более 217°C) термистора при работе компрессора. Контроль не производится: - в течение 10 минут после пуска компрессора; - в режиме оттаивания; - через 10 минут после окончания режима оттаивания.</p>	<p>1) Отключен или неисправен разъем термистора ТН4/ТН32 на плате управления наружного блока.</p> <p>2) Неисправен термистор.</p> <p>3) Неисправна плата управления наружного блока.</p>	<p>1) Проверьте разъем и соединительные провода термистора ТН4/ТН32.</p> <p>2) Проверьте термистор: см. раздел „Характеристики основных компонентов“ (переключатель SW2 на диагностической плате для A-control систем PAC-SK52ST).</p> <p>3) Замените плату управления наружного блока.</p>																										
U4 ТН3: 5105 ТН6: 5107 ТН7: 5106 ТН8: 5110	<p>(1) Обрыв или замыкание термисторов наружного блока: ТН3, ТН6, ТН7, ТН8</p> <p>Неисправность фиксируется при работе компрессора. Контроль термисторов ТН3 и ТН6 не производится: - в течение 10 минут после пуска компрессора; - в режиме оттаивания; - через 10 минут после окончания режима оттаивания. * С помощью переключателей SW2 на диагностической плате PAC-SK52ST определите, какой из термисторов неисправен.</p>	<p>1. Контакты разъемов и соединительные кабели.</p> <p>2. Неисправность термисторов.</p> <p>3. Неисправность платы управления наружного блока.</p>	<p>1. Проверьте контакты разъемов и соединительные кабели.</p> <p>2. Проверьте сопротивление термисторов. Или измеряемые ими значения температур с помощью индикатора на диагностической плате..</p> <p>3. Замените плату управления наружного блока.</p> <p>* При неисправности термисторов ТН3, ТН6 или ТН7 возможно включение принудительного режима.</p>																										
<table border="1"> <thead> <tr> <th colspan="2">Термисторы</th> <th rowspan="2">Обрыв</th> <th rowspan="2">Замыкание</th> </tr> <tr> <th>Обозначение</th> <th>Наименование</th> </tr> </thead> <tbody> <tr> <td>ТН3</td> <td>Термистор: на фреонопроводе</td> <td>- 40°C или ниже</td> <td>90°C или выше</td> </tr> <tr> <td>ТН6</td> <td>Термистор: 2-х фазная точка</td> <td>- 40°C или ниже</td> <td>90°C или выше</td> </tr> <tr> <td>ТН7</td> <td>Термистор: наружная температура</td> <td>- 40°C или ниже</td> <td>90°C или выше</td> </tr> <tr> <td>ТН8</td> <td>Термистор на теплоотводе (VNA2(1) / VNA3(R1))</td> <td>- 27°C или ниже</td> <td>102°C или выше</td> </tr> <tr> <td>ТН8</td> <td>Термистор на теплоотводе (VNA3R2, YNA)</td> <td>- 35°C или ниже</td> <td>170°C или выше</td> </tr> </tbody> </table>				Термисторы		Обрыв	Замыкание	Обозначение	Наименование	ТН3	Термистор: на фреонопроводе	- 40°C или ниже	90°C или выше	ТН6	Термистор: 2-х фазная точка	- 40°C или ниже	90°C или выше	ТН7	Термистор: наружная температура	- 40°C или ниже	90°C или выше	ТН8	Термистор на теплоотводе (VNA2(1) / VNA3(R1))	- 27°C или ниже	102°C или выше	ТН8	Термистор на теплоотводе (VNA3R2, YNA)	- 35°C или ниже	170°C или выше
Термисторы		Обрыв	Замыкание																										
Обозначение	Наименование																												
ТН3	Термистор: на фреонопроводе	- 40°C или ниже	90°C или выше																										
ТН6	Термистор: 2-х фазная точка	- 40°C или ниже	90°C или выше																										
ТН7	Термистор: наружная температура	- 40°C или ниже	90°C или выше																										
ТН8	Термистор на теплоотводе (VNA2(1) / VNA3(R1))	- 27°C или ниже	102°C или выше																										
ТН8	Термистор на теплоотводе (VNA3R2, YNA)	- 35°C или ниже	170°C или выше																										
U5 (4230)	<p>Перегрев теплоотвода</p> <p>Неисправность фиксируется, если температура теплоотвода (ТН8) повышается: P100~140V - выше 79°C, P100~140Y - выше 85°C.</p>	<p>1. Заблокирован вентилятор наружного блока.</p> <p>2. Неисправен электродвигатель вентилятора.</p> <p>3. Препятствия около блока.</p> <p>4. Повышение наружной температуры.</p> <p>5. Неисправен термистор.</p> <p>6. Периферийные цепи платы управления.</p> <p>7. Неисправность силовых цепей управления вентилятором.</p>	<p>1-2. Проверьте вентилятор наружного блока.</p> <p>3. Устраните препятствия около блока.</p> <p>4. Проверьте, что может вызывать повышение температуры воздуха около блока. Максимальное значение наружной температуры 46°C.</p> <p>Выключите/включите питание. Проверьте появляется ли код U5 в течение 30 минут. Если появляется код U4, то следуйте рекомендациям по устранению неисправности U4.</p> <p>5. Проверьте сопротивление термистора ТН8.</p> <p>6. Замените плату питания.</p> <p>7. Замените плату управления наружного блока.</p>																										
U6 (4250)	<p>Неисправность силового модуля</p> <p>Силовой модуль фиксирует превышение тока (условия UF или UP).</p>	<p>1. Закрыты вентили наружного блока.</p> <p>2. Пониженное напряжение питания.</p> <p>3. Неправильное подключение компрессора.</p> <p>4. Неисправность компрессора.</p> <p>5. Неисправность платы питания наружного блока.</p>	<p>1. Откройте вентили наружного блока.</p> <p>2. Проверьте внешние цепи электропитания.</p> <p>3. Проверьте правильность подключения клемм компрессора (U, V, W).</p> <p>4. Проверьте компрессор.</p> <p>5. Замените плату питания наружного блока.</p>																										
U8 (4400)	<p>Неисправность вентилятора наружного блока</p> <p>При работе блока определяется неправильная частота вращения электродвигателя: - менее 100 об/мин в течение 15 секунд при наружной температуре 20°C и более; - менее 50 об/мин или более 1500 об/мин фиксируется в течение 1 минуты.</p>	<p>1. Неисправность вентилятора наружного блока.</p> <p>2. Неисправность платы управления наружного блока.</p>	<p>1. Проверьте или замените электродвигатель постоянного тока.</p> <p>2. Проверьте напряжение на плате управления наружного блока.</p> <p>3. Замените плату управления, если замена электродвигателя не помогла устранить неисправность.</p>																										

9. Таблица кодов неисправностей PUNZ-P

Технические данные Mr. Slim (R410A)

Код	Способ определения	Причина	Способ устранения
U9 (4220)	<p>Повышенное или пониженное напряжение, неправильный сигнал синхронизации</p> <p>Наступает одно из следующих событий при работе компрессора:</p> <p>1) выпрямленное напряжение понижается до 310 В (модели P100 ~ 140V);</p> <p>2) кратковременное понижение выпрямленного напряжения до:</p> <p>P100-140V: 200 В; P100-140Y: 350 В; P200/250Y: 400 В.</p> <p>3) повышение выпрямленного напряжения до:</p> <p>RP100-140V: 400 В; RP100-250Y: 760 В.</p> <p>4) фиксируется ток наружного блока менее 0.5 А при частоте вращения компрессора 40 Гц и более, или ток компрессора более 5 А.</p>	<ol style="list-style-type: none"> 1. Пониженное напряжение питания. 2. Компрессор отключен. 3. Неисправна плата фильтра помех. 4. Разъем CN52C и соединительные провода (P100-140V). 5. Неисправен АСТ-модуль (VHA2(1)/VHA3(R1)). 6. Неисправны периферийные цепи управления АСТ-модулем на плате питания (VHA2(1) / VHA3(R1)). 7. Разъем CNAF и соединительные провода (VHA2(1) / VHA3(R1)). 8. Неисправны периферийные цепи управления пускателем 52C на плате питания (P100-140V). 9. Неисправны периферийные цепи управления пускателем 52C на плате питания (RP100-140Y). 10. Отключен разъем CN5 на плате питания (VHA2(1) / VHA3(R1) / YHA). 11. Отключен разъем CN2 на плате питания. 	<ol style="list-style-type: none"> 1. Проверьте внешние цепи электропитания. 2. Правильно подключите соединительные провода к клеммам компрессора. 3. Замените плату фильтра помех. 4. Проверьте разъем CN52C и соединительные провода. 5. Замените АСТ-модуль. 6. Замените плату питания наружного блока (RP35-140V). 7. Проверьте разъем CNAF и соединительные провода. 8. Замените плату управления наружного блока. 9. Замените плату питания в наружном блоке (RP100-140Y). 10. Проверьте разъем CN5 на плате питания наружного блока. 11. Проверьте CN2 на плате питания наружного блока.
Ud (1504)	<p>Перегрев компрессора (перегрузка/неисправен вентилятор наружного блока)</p> <p>Термистор на трубе TH3 фиксирует температуру более 70°C при работе компрессора.</p>	<ol style="list-style-type: none"> 1. Режим охлаждения: неисправен вентилятор (электродвигатель) или замыкание воздушного потока. 2. Неисправность термистора TH3. 3. Неисправность платы управления наружного блока. 	<ol style="list-style-type: none"> 1. Проверьте вентилятор (электродвигатель) наружного блока. 2-3. Выключите питание и включите его вновь. <p>Если появляется код U4, то см. устранение неисправности U4.</p>
UF (4100)	<p>Превышение тока компрессора (компрессор заклинен)</p> <p>Фиксируется превышение тока в цепи постоянного напряжения или в цепи компрессора в течение первых 30 секунд после пуска компрессора.</p>	<ol style="list-style-type: none"> 1. Закрыты запорные вентили наружного блока. 2. Пониженное напряжение питания. 3. Неисправность разъемов и соединительных проводов компрессора. 4. Неисправность компрессора. 5. Неисправность платы питания наружного блока. 	<ol style="list-style-type: none"> 1. Откройте запорные вентили наружного блока. 2. Проверьте внешние цепи электропитания. 3. Проверьте разъем и соединительные провода компрессора (U, V, W). 4. Проверьте компрессор. 5. Замените плату питания наружного блока.
UH (5300)	<p>Датчик тока</p> <p>1) Токовый датчик фиксирует ток от -1.5 А до 1.5 А при работе компрессора. Данная ошибка игнорируется в тестовом режиме.</p> <p>2) Фиксируется превышение потребляемого тока 38 А или ток свыше 34 А не снижается в течение 10 секунд (P100-140V).</p>	<ol style="list-style-type: none"> 1. Компрессор отключен. 2. Неисправны периферийные цепи токового датчика на плате питания наружного блока. 	<ol style="list-style-type: none"> 1. Подключите компрессор, проверьте правильность подключения соединительных проводов U, V, W. 2. Замените плату питания наружного блока.

9. Таблица кодов неисправностей PUNZ-P

Технические данные Mr. Slim (R410A)

Код	Способ определения	Причина	Способ устранения
UL (1300)	<p>Низкое давление</p> <p>Через 10 минут после пуска компрессора (режим нагрева) в течение 3 минут подряд наблюдаются следующие рабочие параметры:</p> <p>1. Режим нагрева</p> <p>а) Режим 1 $T_{H7} - T_{H3} \leq 4^{\circ}\text{C}$ и $T_{H5} - (\text{комнатная темп.}) \leq 2^{\circ}\text{C}$</p> <p>б) Режим 2 $T_{H7} - T_{H3} \leq 2^{\circ}\text{C}$ и $T_{H5} - (\text{комнатная темп.}) \leq 4^{\circ}\text{C}$ и $T_{H2} - (\text{комнатная темп.}) \leq 4^{\circ}\text{C}$</p> <p>2. Режим охлаждения $T_{H6} - T_{H7} \leq 2^{\circ}\text{C}$ и $T_{H3} - T_{H7} \leq 2^{\circ}\text{C}$ и (комнатная темп.) - $T_{H2} \leq 5^{\circ}\text{C}$</p> <p>Термисторы: T_{H3} - фреонопровод (жидкость), T_{H5} - теплообменник (испарение/конденсация), T_{H6} - 2-х фазная точка, T_{H7} - наружная температура.</p> <p>В случае когда зафиксирована неисправность UL, компрессор может выйти из строя, если систему перезапустить с пульта управления. Поэтому система оснащена защитой, и повторный перезапуск может быть осуществлен только после выключения питания.</p>	<ol style="list-style-type: none"> 1. Закрыты запорные вентили наружного блока. 2. Утечка или недостаток хладагента. 3. Неисправность расширительного вентилля. 4. Засорение контура и т.п. (замерзание воды). 	<ol style="list-style-type: none"> 1. Проверьте запорные вентили 2. Устраните утечку. <p>Заправьте правильное количество хладагента.</p> <ol style="list-style-type: none"> 3. См. раздел „Проверка расширительного вентилля“. 4. Удалите влагу из контура вакуумированием (не менее 1 часа).
UP (4210)	<p>Превышение тока компрессора</p> <p>Фиксируется превышение тока в цепи постоянного напряжения или в цепи компрессора спустя 30 секунд после пуска компрессора.</p>	<ol style="list-style-type: none"> 1. Закрыты запорные вентили наружного блока. 2. Пониженное напряжение питания. 3. Неисправность разъемов и соединительных проводов компрессора. 4. Неисправен вентилятор наружного или внутреннего блока. 5. Замыкание воздушного потока наружного или внутреннего блока. 6. Неисправность платы управления наружного блока. 7. Неисправность компрессора. 	<ol style="list-style-type: none"> 1. Откройте запорные вентили наружного блока. 2. Проверьте внешние цепи электропитания. 3. Проверьте разъем и соединительные провода компрессора. 4. Проверьте вентиляторы внутреннего и наружного блоков. 5. Устраните замыкание воздушного потока. 6. Замените плату управления наружного блока. 7. Проверьте компрессор <p>Перед заменой платы управления наружного блока сделайте следующее:</p> <ul style="list-style-type: none"> - отключите компрессор; - измерьте выходное напряжение на отключенных соединительных проводах в тестовом режиме. <p>Плата считается исправной, если межфазные напряжения одинаковы (при неизменной частоте вращения компрессора).</p>

9. Таблица кодов неисправностей PUNZ-P

Технические данные Mr. Slim (R410A)

Код	Способ определения	Причина	Способ устранения
E0 или E4	<p>Ошибка связи с пультом управления (ошибка передачи - E0, ошибка приема сигнала - E4)</p> <p>(1) Пульт управления не получает сигналы от внутреннего блока гидравлического контура с адресом „0” в течение 3 минут (E0).</p> <p>(2) Подчиненный (дополнительный) пульт управления не принимает сигнал в течение 2 минут (E0).</p> <p>(1) Внутренний блок не получает данные от пульта управления или другого внутреннего блока в течение 3 минут (E4).</p> <p>(2) Внутренний блок не получает сигналы от пульта управления в течение 2 минут (E4).</p>	<ol style="list-style-type: none"> Обрыв сигнальной линии пульта. Все пульты установлены как „дополнительные”. В этом случае на пульте индицируется E0, а на плате наружного блока - E4. Неправильное подключение пульта. Неисправность приемопередающих цепей пульта. Неисправность приемопередающих цепей на плате внутреннего блока с адресом контура „0”. Помехи в сигнальной линии пульта. 	<ol style="list-style-type: none"> Проверьте сигнальную линию пульта. Установите один из пультов как „главный”. Проверьте следующее: <ul style="list-style-type: none"> - суммарная длина кабеля 500 м (не следует использовать многожильный кабель для нескольких пультов одновременно); - максимальное количество внутренних блоков 16; - максимум 2 пульта в одной группе. Проведите самодиагностику пульта: <ol style="list-style-type: none"> “RC OK” - пульт исправен. Выключите и включите питание. Если неисправность сохраняется, то замените плату внутреннего блока. “RC NG” - пульт неисправен. Замените пульт. “RC E3” или “ERC 00-06”. Замените пульт. Если неисправность не исчезает, то, возможно, неисправна плата внутреннего блока с адресом гидравлического контура „0”.
E1 или E2	<p>Неисправность пульта управления</p> <ol style="list-style-type: none"> Данные не могут быть считаны из внутренней памяти (E1). Ошибка функционирования часов (E2). 	Неисправен пульт управления.	Замените пульт управления.
E3 или E5	<p>Пульт: ошибка обмена данными. E3 - ошибка передачи, E5 - ошибка приема</p> <p>(1) Фиксируется нарушение обмена данными, если пульт не может найти временной интервал для передачи в течение 6 секунд (E3).</p> <p>(2) Пульт одновременно принимает передаваемые данные и находит несовпадение 30 раз подряд (E3).</p> <p>(1) Фиксируется нарушение обмена данными, если плата управления внутреннего блока не может найти временной интервал для передачи (E5).</p> <p>(2) Плата управления внутреннего блока одновременно принимает передаваемые данные и находит несовпадение 30 раз подряд (E5).</p>	<ol style="list-style-type: none"> Два пульта управления в группе установлены как главные. Пульт подключен на два внутренних блока или более. Дублирование адреса гидравлического контура. Неисправность интерфейсной цепи в пульте управления. Неисправность интерфейсной цепи на плате внутреннего блока. Помехи в сигнальной линии пульта управления. 	<ol style="list-style-type: none"> Установите один из пультов как „главный”, другой - „дополнительный”. Подключите пульт к одному внутреннему блоку. Установите неповторяющиеся адреса. 4-6. Проведите самодиагностику пульта: <ol style="list-style-type: none"> “RC OK” - пульт исправен. Выключите и включите питание. Если неисправность сохраняется, то замените плату внутреннего блока. “RC NG” - пульт неисправен. Замените пульт. “RC E3” или “ERC 00-06”. Возможная причина - помехи в сигнальной линии.
E8 (6840)	<p>Ошибка связи на участке „наружный блок - внутренний блок” (ошибка приема сигнала наружным блоком)</p> <p>(1) Фиксируется неисправность, если контроллер наружного блока не принимает нормальных данных в течение 3 минут.</p>	<ol style="list-style-type: none"> Неисправность межблочного кабеля. Неисправность интерфейсной цепи в наружном блоке. Неисправность интерфейсной цепи во внутреннем блоке Помехи в сигнальной линии пульта управления. 	<ol style="list-style-type: none"> Проверьте межблочное соединение. 2-4. Выключите/включите питание. Если неисправность повторяется, то последовательно замените платы управления внутреннего блока и наружного блока.
E9 (6841)	<p>Ошибка связи на участке „наружный блок - внутренний блок” (ошибка передачи сигнала, наружный блок)</p> <p>(1) Фиксируется неисправность, если контроллер принимает „0” 30 раз подряд, когда контроллер наружного блока передает „1”.</p> <p>(2) Контроллер наружного блока не может найти временной интервал для передачи в течение 3 минут.</p>	<ol style="list-style-type: none"> Неисправность межблочного кабеля. Неисправность интерфейсной цепи в наружном блоке. Помехи в линии питания. Помехи в межблочной сигнальной линии. 	<ol style="list-style-type: none"> Проверьте межблочные соединения. 2-4. Выключите/включите питание. Если неисправность повторяется, то замените плату управления наружного блока.
EF (6607 или 6608)	<p>Неизвестный код неисправности</p> <p>Индицируется при приеме неизвестного кода неисправности.</p>	<ol style="list-style-type: none"> Помехи в сигнальной линии пульта управления. Помехи в межблочной сигнальной линии. Подключен наружный блок без инверторной серии. Пульт марки PAR-S25A. 	<ol style="list-style-type: none"> 1-2. Выключите/включите питание. Если неисправность повторяется, то последовательно замените платы управления внутреннего блока, блока распределителя или наружного блока. 3. Установите наружный блок инверторной серии. 4. Установите пульт управления типа MA.

9. Таблица кодов неисправностей PUNZ-P

Технические данные Mr. Slim (R410A)

Код	Способ определения	Причина	Способ устранения
Ed (0403)	Ошибка обмена данными (1) Фиксируется нарушение обмена данными между платой питания и платой управления наружного блока.	1. Неисправность разъема CN2 или соединительных проводов. 2. Неисправность разъема CN4 или соединительных проводов. 3. Неисправность интерфейсной цепи в плате питания. 4. Неисправность интерфейсной цепи (связь с платой питания) в плате управления.	1-2. Проверьте разъемы CN2 и CN4, а также соединительные провода. 3. Замените плату питания. 4. Замените плату управления.
	(2) Фиксируется нарушение обмена данными между платой управления наружного блока и конвертером M-NET (опция).	1. Неисправность разъемов или соединительных проводов между этими платами. 2. Цепи питания платы конвертера. 3. Помехи в сигнальной линии M-NET.	1. Проверьте разъемы CNMNT (на плате управления) и CN5 (на плате конвертера), а также соединительные провода. 3. Проверьте разъемы CNMNT (на плате управления) и CND (на плате конвертера), а также соединительные провода. 4. Проверьте расположение кабеля сети M-NET.
P8	Неправильная температура фреонпровода Режим охлаждения Температура фреонпровода не соответствует диапазону режима охлаждения через 3 минуты после пуска компрессора и находится вне диапазона в течение 6 минут. Примечания: 1. Всего требуется 9 минут для определения. 2. Алгоритм не применяется в режиме осушения. Диапазон режима охлаждения: (TH2 или TH5) – TH1(комнатная темп.) $\leq -3^{\circ}\text{C}$. TH - меньшее между значениями температуры фреонпровода (жидкость) и температурой теплообменника. Режим обогрева Температура теплообменника не соответствует диапазону режима обогрева через 10 секунд после пуска компрессора, окончания режима предварительного нагрева и находится вне диапазона в течение 20 минут. Примечания: 1. Всего требуется не менее 27 минут для определения. 2. Отсчет времени приостанавливается в режиме оттаивания. Диапазон режима обогрева: (TH5) - TH1(комнатная темп.) $\geq 3^{\circ}\text{C}$.	1. Температура фреонпровода почти равна комнатной: - недостаток хладагента; - термистор снят с трубы; - неисправности гидравлического контура. 2. Неправильное подключение фреонпроводов при установке нескольких систем рядом. 3. Неправильное подключение сигнальных линий при установке нескольких систем рядом. 4. Ошибочное определение комнатной температуры. 5. Запорные вентили открыты не полностью.	1-4. Проверьте значения температур, измеряемые системой, с помощью пульта управления или диагностической платы. Для проверки установите переключатель SW2 на плате наружного блока и подключите диагностическую плату PAC-SK52ST. Вывести на дисплей температуру фреонпровода внутреннего блока 1 Вывести на дисплей температуру теплообменника внутреннего блока 1 Вывести на дисплей температуру фреонпровода внутреннего блока 2 Вывести на дисплей температуру теплообменника внутреннего блока 2 Диагностическая плата PAC-SK52ST DIP-переключатель SW2

PU(H)-P71, 100VNA
PU(H)-P71, 100, 125, 140YNA
Неисправности, зафиксированные после включения питания.

Коды неисправностей P* и E* указаны в разделе внутренних блоков.

Код	Способ определения	Причина	Способ устранения
нет	-	1) Нет напряжения на клеммной колодке ТВ1: а) выключен автоматический выключатель; б) кабель питания; в) обрыв провода L (L1) или N. 2) Нет напряжения питания на плате питания: а) соединение на клеммной колодке; б) контакты R или 4S на плате управления. 3) Неисправность платы управления: а) сгорел предохранитель 6.3 A; б) неисправность компонентов платы.	1) Проверьте следующее: а) автоматический выключатель; б) подключение кабеля к клеммной колодке ТВ1. 2) Проверьте следующее: а) подключение кабеля к клеммной колодке ТВ1; б) соединение от клеммной колодки до платы питания управления. 3) Замените: а) предохранитель; б) если все перечисленные выше меры не помогли, то замените плату управления.
F1 (4103)	Неправильное чередование фаз. Перепутаны кабель питания и кабель межблочного соединения. 1) Через 3 секунды после включения питания проверяется чередование фаз. 2) Через 4 минуты после включения питания фиксируется ошибочное соединение кабеля питания и межблочного кабеля.	1) Ошибочная последовательность подключения L1, L2, L3. 2) Ошибочное соединение кабеля питания (ТВ1) и межблочного кабеля (ТВ4).	1) Поменяйте местами на клеммной колодке любые два проводника, например, L1 и L2. 2) Убедитесь в соответствии кабелей: питание и межблочный.
F2 (4102)	Обрыв одной из фаз (3-х фазные модели) 1) Через 2 секунды после включения питания определяется отсутствие одной из фаз.	1) Отсутствие напряжения одной из фаз (L3).	1) Проверьте цепи электропитания.
F3 (5202)	63L разъем отключен Разъем 63L отключен три минуты подряд после включения питания. 63L: выключатель при низком давлении (только модели PU/PUN-P125, 140YNA)	1) Разъем на плате управления. 2) Соединительные провода. 3) Выключатель 63L разомкнут в связи с неисправностью самого выключателя или недостатком хладагента. 4) Неисправность платы управления.	1) Проверьте разъемы датчика 63L на плате управления 2) Проверьте соединительные провода 3) Проверьте давление хладагента. Проверьте состояние 63L тестером. Замените выключатели при неисправности. 4) Замените плату управления.
F7 (4118)	Неисправность платы детектора чередования фаз 1) Через 3 секунды после включения питания фиксируется отсутствие нескольких фаз.	1) Неисправность платы управления.	1) Замените плату управления.
F9 (4119)	Отключено несколько разъемов 1) 2 и более разъемов (63L, 51CM) отключены в течение 3 минут после подачи питания.	1) Отключены разъемы на плате управления. 2) Неисправность соединительных проводов 63L, 51C. 3) Неисправность элементов 63L, 51C. 4) Неисправность платы управления.	1) Проверьте разъемы на плате управления. 2) Проверьте соединительные провода к 63L, 51C. 3) Проверьте исправность элементов 63L, 51C. 4) Замените плату управления.
FA (4108)	Отключен разъем 51CM Разъем 51CM отключен в течение 3 минут после подачи питания. 51CM - термореле.	1) Отключен разъем на плате управления. 2) Неисправность соединительных проводов 51CM. 3) Неисправность элемента 51CM. 4) Неисправность платы управления.	1) Проверьте разъем на плате управления. 2) Проверьте соединительные провода. 3) Проверьте исправность элемента. 4) Замените плату управления.

10. Таблица кодов неисправностей PU(H)-P

Технические данные Mr. Slim (R410A)

Код	Способ определения	Причина	Способ устранения
EA (6844)	<p>Неправильное соединение: внутренний блок - наружный блок. Превышение количества внутренних блоков (4 блока или более).</p> <p>1. Плата управления наружного блока автоматически определяет количество подключенных внутренних блоков. Неисправность фиксируется, если допустимое количество внутренних блоков превышено в течение 4 минут после включения питания.</p> <p>2. Плата управления наружного блока фиксирует 4 внутренних блока или более.</p>	<p>1) Неправильное соединение, плохой контакт.</p> <p>2) Сечение и длина сигнальных кабелей не соответствуют спецификации.</p> <p>3) 4 или более внутренних блока подключено к одному наружному.</p> <p>4) Цепи приемопередатчика на платах наружного блока.</p> <p>5) Цепи приемопередатчика на платах внутренних блоков.</p> <p>6) Платы питания внутренних блоков.</p> <p>7) Два или более наружных блоков имеют адрес гидравлического контура „0” при групповом управлении.</p> <p>8) Помехи в линиях питания: внутренний блок/наружный блок.</p>	<p>1) Проверьте правильность соединения и состояние контактов.</p> <p>2) Проверьте сечение и длину сигнальных кабелей: - суммарная длина линии между наружным и внутренними блоками не более 80 м; - проверьте последовательность подключения проводников в плоском кабеле: S1, S2, S3.</p> <p>3) при ошибке EA проверьте количество внутренних блоков в мультисистеме.</p> <p>4) - 6) Выключите питание и включите его вновь. Если неисправность не устранена, то последовательно замените печатные платы всех компонентов системы.</p> <p>7) Проверьте установку адреса (SW1-3 — SW1-6) на плате наружного блока.</p>
Eb (6845)	<p>Неправильное соединение: внутренний блок - наружный блок. Перекрестное соединение или обрыв.</p> <p>1. Плата управления наружного блока автоматически устанавливает (задает) адреса подключенных внутренних блоков. Неисправность фиксируется, если адрес внутреннего блока не может быть задан в течение 4 минут после включения питания.</p>	<p>1) Неправильное соединение, плохой контакт.</p> <p>2) Сечение и длина сигнальных кабелей не соответствуют спецификации.</p> <p>3) Цепи приемопередатчика на плате наружного блока.</p> <p>4) Цепи приемопередатчика на платах внутренних блоков</p> <p>5) Платы питания внутренних блоков</p> <p>6) Два или более наружных блоков имеют адрес гидравлического контура „0” при групповом управлении.</p> <p>7) Помехи в линиях питания: внутренний блок (или контроллер систем нагрева и охлаждения воды) /наружный блок.</p>	<p>8) Проверь трассировку сигнальной линии. Устраните возможные источники помех.</p> <p>* Указанные действия следует проводить при кодах неисправности EA, Eb и EC.</p>
EC (6846)	<p>Превышение времени начальной загрузки</p> <p>Длительность процесса начальной загрузки превышает 4 минуты.</p>	<p>1) Неправильное соединение, плохой контакт.</p> <p>2) Сечение и длина сигнальных кабелей не соответствуют спецификации.</p> <p>3) Два или более наружных блоков имеют адрес гидравлического контура „0” при групповом управлении.</p> <p>4) Помехи в линиях питания: внутренний блок (или контроллер систем нагрева и охлаждения воды) /наружный блок.</p>	
Ed (0403)	<p>Ошибка обмена данными</p> <p>Фиксируется нарушение обмена данными между платой управления наружного блока и конвертером M-NET (опция).</p>	<p>1. Неисправность разъемов или соединительных проводов между этими платами.</p> <p>2. Цепи питания платы конвертера.</p> <p>3. Помехи в сигнальной линии M-NET.</p> <p>4. Неисправность периферийных цепей на плате конвертера M-NET.</p> <p>5. Неисправность периферийных цепей на плате управления наружного блока.</p>	<p>1. Проверьте разъемы CNMNT (на плате управления) и CN5 (на плате конвертера), а также соединительные провода.</p> <p>2. Проверьте разъемы CNMNT (на плате управления) и CND (на плате конвертера), а также соединительные провода.</p> <p>3. Проверьте расположение кабеля сети M-NET.</p> <p>4. Замените плату конвертера M-NET.</p> <p>5. Замените плату управления наружного блока.</p>

10. Таблица кодов неисправностей PU(H)-P

Технические данные Mr. Slim (R410A)

Код	Способ определения	Причина	Способ устранения
U1 (1302)	<p>Превышение давления (сработал выключатель 63Н)</p> <p>Неисправность фиксируется, если сработал выключатель по высокому давлению 63Н (более 4.14 МПа) при работе компрессора.</p> <p>63Н - выключатель по высокому давлению (используйте токовый датчик для контроля состояния 63Н во время работы).</p>	<p>Внутренний блок:</p> <ol style="list-style-type: none"> 1) Замыкание воздушного потока 2) Воздушный фильтр 3) Уменьшение расхода воздуха: загрязненный вентилятор. 4) Загрязненный теплообменник. 5) Заклинен вентилятор 6) Неисправен электродвигатель вентилятора. <p>Наружный блок:</p> <ol style="list-style-type: none"> 7) Запорные вентили не полностью открыты. 8) Запаян или помят фреонопровод. 9) Заклинен вентилятор. 10) Неисправен электродвигатель вентилятора. 11) Замыкание воздушного потока. 12) Загрязненный теплообменник 13) Разъем и соединительные провода 63Н. 14) Неисправность платы управления 15) Неисправность расширительного вентилля. 16) Перезаправка хладагента. 	<ol style="list-style-type: none"> 1)~6) Проверьте внутренний блок и устраните неисправности. 7) Полностью откройте запорные вентили. 8) Проверьте состояние фреонопровода.. 9)~12) Проверьте наружный блок и устраните неисправности. 13) ~14) Выключите питание и включите его вновь. <p>Если появляется код UH, то см. устранение неисправности UH.</p> <ol style="list-style-type: none"> 15) См. раздел „Проверка расширительного вентилля“. 16) Замените хладагент.
U1	<p>Низкий ток или обрыв фазы</p> <ul style="list-style-type: none"> - Аномальное падение тока приводит к защитному отключению. - Обрыв фазы V, ток которой контролируется, при первом включения компрессора после подачи питания. - При работе блока компрессор может отключиться в связи с уменьшением тока ниже указанных в таблице значений при следующих условиях: <ol style="list-style-type: none"> 1) Модели PU/PUH-P71~P100V: токовый датчик СТ фиксирует ток меньший, чем в таблице 0,7–0,8 секунд. 2) Модели PU/PUH-P71~P140Y: токовый датчик СТ фиксирует ток меньший, чем в таблице 0,4–0,5 секунд. <p>P71V – 2.4 А; P71Y, P100V, P100Y – 1.0 А; P125Y – 1.2 А; P140Y – 1.6 А.</p>	<ol style="list-style-type: none"> 1. Недостаток хладагента. 2. Падение давления в режиме конденсации хладагента. 3. Отсутствие фазы на клемме V электро-двигателя компрессора. 4. Неисправен компрессор. 	<ol style="list-style-type: none"> 1) Убедитесь, что давление хладагента не уменьшается. 2) Проверьте ток компрессора при возникновении неисправности. 3) Проверьте подключение компрессора. 4) Проверьте и при необходимости замените компрессор.
U2 (1102)	<p>Превышение температуры нагнетания</p> <p>Температура нагнетания (ТН4) при работе компрессора превышает следующие значения:</p> <ul style="list-style-type: none"> - 115°C (P71-P100)/125°C (P125, P140) при нормальном режиме работы в течение 3 минут; - 135°C; - 135°C в режиме оттаивания. 	<ol style="list-style-type: none"> 1. Перегрев компрессора обусловлен недостатком хладагента. 2. Запорные вентили. 3. Неисправный термистор. 4. Неисправна плата управления наружного блока. 5. Неисправен расширительный вентиль. 	<ol style="list-style-type: none"> 1) Проверьте перегрев паров хладагента на входе компрессора. Убедитесь в отсутствии утечки халадегента. Добавьте хладагент. 2) Проверьте, что запорные вентили полностью открыты. 3) -4) Выключите питание и включите его вновь. <p>Если появляется код U3, то см. устранение неисправности U3.</p> <ol style="list-style-type: none"> 5) См. раздел „Проверка расширительного вентилля“.
U2 (1501)	<p>Недостаток хладагента</p> <p>Температура перегрева паров хладагента на входе в компрессор в режиме обогрева:</p> <ul style="list-style-type: none"> - 70°C и более, и температура ТН5 менее 35°C. 	<ol style="list-style-type: none"> 1. Утечка или недостаток хладагента. 2. Запорные вентили. 3. Неисправность термисторов ТН4, ТН5, ТН6. 4. Неисправность платы управления наружного блока. 5. Неисправен расширительный вентиль. 	<ol style="list-style-type: none"> 1) Убедитесь в отсутствии утечки халадегента. Добавьте хладагент. 2) Проверьте, что запорные вентили полностью открыты. 3) -4) Выключите питание и включите его вновь. <p>Если появляется код U3 или U4, то см. устранение неисправности U3 и U4.</p> <ol style="list-style-type: none"> 5) См. раздел „Проверка расширительного вентилля“.

10. Таблица кодов неисправностей PU(H)-P

Технические данные Mr. Slim (R410A)

Код	Способ определения	Причина	Способ устранения
U3 (5104)	Обрыв или замыкание термистора температуры нагнетания TH4 Фиксируется обрыв (менее 0°C) или замыкание (более 216°C) термистора при работе компрессора. Контроль не производится: - в течение 5 минут после пуска компрессора; - через 10 минут после окончания режима оттаивания.	1) Отключен или неисправен разъем термистора TH4 на плате управления наружного блока. 2) Неисправен термистор. 3) Неисправна плата управления наружного блока.	1) Проверьте разъем и соединительные провода термистора TH4. 2) Проверьте термистор: см. раздел „Характеристики основных компонентов“ (переключатель SW2 на диагностической плате для A-control систем PAC-SK52ST). 3) Замените плату управления наружного блока.
U4 (5105 или 5107)	Обрыв или замыкание термисторов наружного блока: TH3, TH6. Неисправность фиксируется при работе компрессора. Обрыв - значение температуры менее -39°C, замыкание — более 88°C. Контроль термисторов не производится: - в течение 7 минут через 10 секунд после пуска компрессора; - через 10 минут после окончания режима оттаивания.	1. Контакты разъемов и соединительные кабели. 2. Неисправность термисторов. 3. Неисправность платы управления наружного блока.	1. Проверьте контакты разъемов и соединительные кабели. 2. Проверьте сопротивление термисторов TH3/TH6, а также измеряемые ими значения температур с помощью индикатора на диагностической плате PAC-SK52ST. 3. Замените плату управления наружного блока.
U6 (4101)	Отключение компрессора в связи с превышением тока Неисправность фиксируется, если при работе компрессора измеряется ток более, чем: P71V — 23,5 А P71Y — 7,8 А P100V — 28,5 А P100Y — 9,4 А P125Y — 12,6 А P140Y — 15,6 А	1. Вентили наружного блока закрыты при работе компрессора. 2. Неисправность компрессора. 3. Пониженное напряжение питания. 4. Перегрузка системы.	1. Откройте вентили наружного блока. 2. Проверьте и при необходимости замените компрессор. 3 Проверьте внешние цепи электропитания. 4. Устраните замыкание воздушного потока наружного блока.
UA (4101)	Сработало термореле 51C Термореле 51C находится в разомкнутом состоянии.	1. Вентили наружного блока закрыты при работе компрессора. 2. Неисправность компрессора. 3. Пониженное напряжение питания. 4. Временное отключение.	1. Откройте вентили наружного блока. 2. Проверьте и при необходимости замените компрессор. 3, 4. Проверьте внешние цепи электропитания.
Ud (1504)	Перегрев компрессора (перегрузка/ неисправен вентилятор наружного блока) Термистор на трубе фиксирует температуру более 70°C при работе компрессора (P71-P140).	1. Режим охлаждения: неисправен вентилятор (электродвигатель) или замыкание воздушного потока. 2. Неисправность термистора. 3. Неисправность платы управления наружного блока.	1. Проверьте вентилятор (электродвигатель) наружного блока. 2-3. Выключите питание и включите его вновь. Если появляется код U4, то см. устранение неисправности U4.
UE (1302)	Превышение давления Неисправность фиксируется, если выключатель по высокому давлению 63H (более 4,14 МПа) сработал на 20 секунд при первом пуске компрессора в режиме обогрева после включения питания. 63H - выключатель по высокому давлению.	1. Вентили наружного блока закрыты при работе компрессора. 2. Неисправность разъемов или соединительных проводов 63H. 3. Неисправность платы управления наружного блока. 4. Загрязнен воздушный фильтр внутреннего блока. 5. Неисправен расширительный клапан.	1. Откройте вентили наружного блока. 2. Выключите питание и включите его вновь. Если появляется код F5, то см. устранение неисправности F5. 3. Проверьте воздушный фильтр внутреннего блока. 4. Замените плату управления наружного блока. 5. Проверьте расширительный клапан.
UL (1300)	Низкое давление (сработал 63L) Неисправность фиксируется, если выключатель по низкому давлению 63L (менее 0,03 МПа) сработал при работе компрессора.	1. Вентили наружного блока закрыты при работе компрессора. 2. Неисправность разъемов или соединительных проводов 63L. 3. Неисправность платы управления наружного блока. 4. Утечка хладагента или неисправность гидравлического контура. 5. Неисправен расширительный клапан.	1. Откройте вентили наружного блока. 2-4. Выключите питание и включите его вновь. Если появляется код F3, то см. устранение неисправности F3. 5. Устраните утечку хладагента или неисправность гидравлического контура. 6. Проверьте расширительный клапан.
UF (4100)	Превышение тока компрессора Ток компрессора превышает установленное значение в 1,2 раза.	1. Неисправен компрессор. 2. Загрязнен воздушный фильтр внутреннего блока. 3. Отсутствие одного из фазных напряжений на компрессоре.	1-2. Проверьте компрессор. 3. Проверьте внутренний блок. 4. Проверьте соединения.

10. Таблица кодов неисправностей PU(H)-P

Технические данные Mr. Slim (R410A)

Код	Способ определения	Причина	Способ устранения
UH (5300)	Ошибка датчика тока Фиксируется неисправность, если при первом запуске компрессора после включения питания нет сигнала с датчика тока.	1. Неисправность разъема (52C) на плате управления наружного блока. 2. Неисправность контактов обмотки 52C. 3. Неисправность платы управления наружного блока. 4. Неисправность обмотки 52C. 5. V-фаза компрессора не проходит через токовый датчик.	1-2. Проверьте разъемы. 3. Замените плату управления наружного блока. 4. Проверьте 52C. 5. Проверьте соединения.
E0 (нет индикации)	Ошибка связи с пультом управления (ошибка приема) (1) Пульт управления не получает сигналы от внутреннего блока гидравлического контура с адресом „0” в течение 3 минут. (2) Подчиненный (дополнительный) пульт управления не принимает сигнал в течение 2 минут.	1. Неисправность приемо-передающих цепей пульта. 2. Неисправность приемо-передающих цепей на плате внутреннего блока с адресом контура „0”. 3. Помехи в сигнальной линии пульта. 4. Все пульты установлены как „дополнительные”. В этом случае на пульте индицируется E0, а на плате наружного блока - E4. 5. Неправильное подключение пульта: - длина линии; - количество пультов; - сечение проводников; - количество внутренних блоков.	1-3. Проведите самодиагностику пульта: а) “RC OK” - пульт исправен. Выключите и включите питание. Если надпись „PLEASE WAIT” присутствует более 4 минут, то замените плату внутреннего блока. б) “RC NG” - пульт неисправен. Замените пульт. в) “RC E3” или “ERC 00-06”. Замените пульт. 4. Установите один из пультов как „главный”.
E3 (нет индикации)	Ошибка связи с пультом управления (ошибка передачи) (1) „Дополнительный” пульт управления не находит временной интервал для передачи данных в течение 6 секунд.. (2) Пульт управления не может завершить передачу данных 30 раз подряд.	1. Неисправность приемо-передающих цепей пульта. 2. Помехи в сигнальной линии пульта. 3. Два или более пульта установлены как „главные”.	
E8 (6840)	Ошибка связи на участке „наружный блок - внутренний блок” (ошибка приема сигнала наружным блоком) (1) Фиксируется неисправность, если контроллер наружного блока не принимает нормальных данных в течение 3 минут.	1. Неисправность межблочного кабеля. 2. Неисправность интерфейсной цепи в наружном блоке. 3. Неисправность интерфейсной цепи во внутреннем блоке 4. Помехи в сигнальной линии пульта управления.	1. Проверьте межблочное соединение. 2-4. Выключите/включите питание. Если неисправность повторяется, то последовательно замените платы управления внутреннего блока и наружного блока.
E9 (6841)	Ошибка связи на участке „наружный блок - внутренний блок” (ошибка передачи сигнала, наружный блок) (1) Фиксируется неисправность, если контроллер принимает „0” 30 раз подряд, когда контроллер наружного блока передает „1”. (2) Контроллер наружного блока не может найти временной интервал для передачи в течение 3 минут.	1. Неисправность межблочного кабеля. 2. Неисправность интерфейсной цепи в наружном блоке. 3. Помехи в линии питания. 4. Помехи в межблочной сигнальной линии.	1. Проверьте межблочные соединения. 2-4. Выключите/включите питание. Если неисправность повторяется, то замените плату управления наружного блока.
EF (6607 или 6608)	Неизвестный код неисправности Индицируется при приеме неизвестного кода неисправности.	1. Помехи в сигнальной линии пульта управления. 2. Помехи в межблочной сигнальной линии.	1-2. Выключите/включите питание. Если неисправность повторяется, то последовательно замените платы управления внутреннего блока, блока распределителя или наружного блока.
Ed (0403)	Ошибка обмена данными Фиксируется нарушение обмена данными между платой управления наружного блока и конвертером M-NET (опция).	1. Неисправность разъемов или соединительных проводов между этими платами. 2. Цепи питания платы конвертера. 3. Помехи в сигнальной линии M-NET.	1. Проверьте разъемы CNMNT (на плате управления) и CN5 (на плате конвертера), а также соединительные провода. 3. Проверьте разъемы CNMNT (на плате управления) и CND (на плате конвертера), а также соединительные провода. 4. Проверьте расположение кабеля сети M-NET.

PUHZ-HRP, PUHZ-RP, PUHZ-P, PU(H)-P

Под внутренним блоком далее в тексте подразумевается плата конвертера M-NET, установленная в наружном блоке.

Код	Способ определения	Причина	Способ устранения
A0 (6600)	<p>Дублирующиеся адреса в сети</p> <p>Зафиксирована передача данных от двух устройств с одинаковым адресом.</p> <p>Примечание: адрес и код, индицируемый на пульте, соответствует контроллеру, определившему неисправность.</p>	<p>1. Два или более приборов (наружных блоков, внутренних блоков, пультов управления или вентустановок Лоссней) в сети имеют одинаковый адрес.</p> <p>2. Помехи в сигнальной линии, приводящие к искажению форму сигналов.</p>	<p>1. Найдите приборы с повторяющимися адресами. Выключите питание ВСЕХ устройств сети. установите правильные адреса. Включите питание не ранее, чем через 2 минуты.</p> <p>2. Проверьте форму сигналов с помощью осциллографа.</p>
A2 (6602)	<p>Аппаратная ошибка</p> <p>При попытке передать логический „0” в сигнальной линии появляется „1”.</p> <p>Примечание: адрес и код, индицируемый на пульте, соответствует контроллеру, определившему неисправность.</p>	<p>1. Ошибка возникает при проведении манипуляций с сигнальной линией (подключение, смена полярности) при включенном питании.</p> <p>2. Неисправность приемопередающих цепей.</p> <p>3. Помехи в сигнальной линии, приводящие к искажению форму сигналов.</p>	<p>1. Если выполнялось подключение сигнальной линии при включенном питании, то выключите питание не менее чем на 2 минуты.</p> <p>2. Проверьте форму сигналов с помощью осциллографа.</p>
A3 (6603)	<p>Сеть занята</p> <p>1. В течение 10 минут невозможна передача данных из-за коллизий (одновременный доступ к каналу связи для передачи).</p> <p>2. Данные не проходят в сигнальную линию 8-10 минут из-за помех в сигнальной линии.</p> <p>Примечание: адрес и код, индицируемый на пульте, соответствует контроллеру, определившему неисправность.</p>	<p>1. Помехи в сигнальной линии.</p> <p>2. Перепутано подключение линий ТВ3 (сигнальная линия внутренних приборов) и ТВ7 (линия центральных пультов) на наружном блоке.</p> <p>3. Ошибка репитера (повторителя) наружного блока между сигнальной линией внутренних приборов линией центральных пультов.</p>	<p>1-2. Убедитесь, что внутренние приборы подключены к клеммной колодке ТВ3, а не ТВ7.</p> <p>3. Убедитесь в отсутствии замыкания линий ТВ3 и ТВ7.</p> <p>4. Проверьте форму сигналов с помощью осциллографа.</p>
A6 (6606)	<p>Коммуникационная ошибка</p> <p>Ошибка обмена данными между процессором блока и преопередатчиком.</p> <p>Примечание: адрес и код, индицируемый на пульте, соответствует контроллеру, определившему неисправность.</p>	<p>1. Ошибка возникает при нахождении печатного узла в зоне сильных электромагнитных полей.</p> <p>2. Адрес, отправляемый процессором блока, передается неправильно из-за аппаратной неисправности приемопередатчика.</p>	<p>Выключите питание всех приборов системы, и включите его через 2 минуты. Если код не появляется снова, то неисправность была вызвана случайными причинами, если - появляется, то, возможно, неисправен печатный узел указанного прибора.</p>

Код	Способ определения	Причина	Способ устранения
A7 (6607)	<p>Нет подтверждения (АСК)</p> <p>1. Передающий контроллер отправляет данные, но не получает сигнала подтверждения (АСК) от принимающего прибора. Подобная ситуация повторяется каждые 30 секунд, 6 раз подряд.</p> <p>Примечание: адрес и код, индицируемый на пульте, соответствует контроллеру, который не отвечает.</p>	<p>Общие соображения:</p> <ol style="list-style-type: none"> 1) Изменен адрес прибора без отключения питания, и система обращается к нему по старому адресу. 2) Превышение допустимых длин сигнальных линий: <ul style="list-style-type: none"> - максимальное расстояние 200 м; - длина пультовой линии 12 м. 3) Использование кабеля сигнальной линии несоответствующего типа и сечения. 4) Уменьшение амплитуды сигнала в связи с превышением количества приборов в сети. 5) Случайная неисправность (помехи в сигнальной линии). 6) Неисправность принимающего (не отвечающего) прибора. 	<p>Начните проверку со следующих мероприятий:</p> <ol style="list-style-type: none"> 1) Выключите питание ВСЕХ компонентов системы на 2 минуты и включите снова. Если код не появляется, то неисправность была вызвана случайными причинами. 2) Проверьте установку адреса на приборе, который не отвечает. 3) Проверьте сигнальную линию, контакты, разъемы. 4) Проверьте длину сигнальной линии. 5) Проверьте соответствие типа и параметров сигнального кабеля. <p>После устранения неисправностей 1)-5) выключите питание ВСЕХ компонентов системы на 2 минуты и включите снова.</p>
	<p>2. Если отображается адрес наружного блока, то внутренний блок фиксирует неисправность при отсутствии сигнала подтверждения (АСК) от наружного блока.</p>	<ol style="list-style-type: none"> 1) Неправильное подключение сигнальной линии, разъемы, клеммы. 2) Отключен разъем CN2M на плате наружного блока. 3) Неисправность приемопередающих цепей на плате наружного или внутреннего блока. 	<p>Если неисправности 1)-5) не обнаружены, то в случае одного гидравлического контура (один наружный блок) замените плату прибора, который не отвечает.</p> <p>Для системы, состоящей из нескольких гидравлических контуров:</p> <ol style="list-style-type: none"> 1) если в качестве неответчающего блока указывается адрес, которого не должно быть в системе, то удалите информацию об этом адресе из пульта управления в режиме настройки групп.
	<p>3. Если отображается адрес внутреннего блока, то пульт управления фиксирует неисправность при отсутствии сигнала подтверждения (АСК) от внутреннего блока.</p>	<ol style="list-style-type: none"> 1) При групповом управлении несколькими системами, может быть отключено питание на одной из них или она находится в режиме начальной инициализации после включения питания (около 2 минут). 2) Неправильное подключение сигнальной линии пульта, разъемы, клеммы. 3) Отключен разъем CN2M на плате наружного блока. 3) Неисправность приемопередающих цепей на плате внутреннего блока или пульта управления. 	<p>Если перечисленные меры не устранили неисправность, то замените плату прибора, который не отвечает. Если по-прежнему сохраняется неисправность, то дефект может быть в плате управления наружного блока.</p>
	<p>4. Если отображается адрес пульта управления, то внутренний фиксирует неисправность при отсутствии сигнала подтверждения (АСК) от пульта управления.</p>	<ol style="list-style-type: none"> 1) При групповом управлении несколькими системами, может быть отключено питание на одной из них или она находится в режиме начальной инициализации после включения питания (около 2 минут). 2) Неправильное подключение сигнальной линии пульта, разъемы, клеммы. 3) Отключен разъем CN2M на плате наружного блока. 3) Неисправность приемопередающих цепей на плате внутреннего блока или пульта управления. 	
	<p>5. Если отображается адрес внутреннего блока с рекуператором „FRESH MASTER“, то внутренний блок фиксирует неисправность при отсутствии сигнала подтверждения (АСК) от блока „FRESH MASTER“.</p>	<ol style="list-style-type: none"> 1) При групповом управлении несколькими системами, может быть отключено питание на системе с блоком „FRESH MASTER“ или она находится в режиме начальной инициализации после включения питания (около 2 минут). 2) Неправильное подключение сигнальной линии внутренних блоков, разъемы, клеммы. 3) Отключен разъем CN2M на плате блока „FRESH MASTER“. 4) Неисправность приемопередающих цепей на плате внутреннего блока или блока „FRESH MASTER“. 	

Код	Способ определения	Причина	Способ устранения
<p>начало на предыдущей странице</p> <p>A7 (6607)</p>	<p>6. Если отображается адрес вентустановки с рекуператором „LOSSNAY“, то внутренний блок фиксирует неисправность при отсутствии сигнала подтверждения (АКС) от блока „LOSSNAY“.</p>	<p>1) При групповом управлении несколькими системами, может быть отключено питание на системе с блоком „LOSSNAY“ или она находится в режиме начальной инициализации после включения питания (около 2 минут).</p> <p>2) Неправильное подключение сигнальной линии внутренних блоков, разъемы, клеммы.</p> <p>3) Отключен разъем CN2M на плате внутреннего блока.</p> <p>4) Неисправность приемопередающих цепей на плате внутреннего блока или блока „LOSSNAY“.</p>	<p>См. последовательность проверки на предыдущей странице.</p>
	<p>7. Отображается адрес несуществующего прибора.</p>	<p>1) Изменен адрес прибора без отключения питания, и система обращается к нему по старому адресу.</p> <p>2) Адрес внутреннего блока „FRESH MASTER“ или вентустановки „LOSSNAY“ был изменен.</p>	
<p>A8 (6608)</p>	<p>Нет ответа</p> <p>Неисправность фиксируется, если после передачи данных был получен сигнал подтверждения приема (АКК), но ответные данные не поступили. Ситуация повторяется каждые 30 секунд, 6 раз подряд.</p> <p>Примечание: адрес и код, индицируемый на пульте, соответствует контроллеру, который не отвечает.</p>	<p>Общие соображения:</p> <p>1) Помехи и т.п.</p> <p>2) Превышение допустимых длин сигнальных линий: - максимальное расстояние 200 м; - длина пультовой линии 12 м.</p> <p>3) Использование кабеля сигнальной линии несоответствующего типа и сечения.</p> <p>4) Случайная неисправность (помехи в сигнальной линии).</p>	<p>1. Проверьте форму сигналов с помощью осциллографа.</p> <p>2. Выключите питание всех приборов системы, и включите его через 2 минуты. Если код не появляется снова, то неисправность была вызвана случайными причинами, если - появляется, то, возможно, неисправен печатный узел указанного прибора.</p>

12. Поиск неисправности по описанию дефекта

Технические данные Mr. Slim (R410A)

Способ определения	Причина	Способ устранения
1. Нет индикации на пульте управления.	<ol style="list-style-type: none"> На пульт не подается питание (12В пост. тока). Должен присутствовать индикатор Питание (12-15 В пост. тока) подается на пульт, но нормальной индикации нет: <ul style="list-style-type: none"> - есть надпись „PLEASE WAIT“; - нет надписи „PLEASE WAIT“. 	<ol style="list-style-type: none"> Проверьте светодиод LED2 на внутреннем блоке: <ol style="list-style-type: none"> LED2 включен. Проверьте сигнальную линию от пульта до внутреннего блока, разъемы, соединения. LED2 мигает. Замыкание сигнальной линии пульта управления. LED2 выключен (см. пункт 3 ниже). См. пункты ниже.
2. Надпись „PLEASE WAIT“ не исчезает с дисплея.	<ol style="list-style-type: none"> Надпись „PLEASE WAIT“ индицируется дисплеем при начальной инициализации системы (около 2 минут). Ошибка обмена данными между пультом управления и внутренним блоком. Ошибка обмена данными между наружным и внутренним блоками. Сработало защитное устройство в наружном блоке. 	<ol style="list-style-type: none"> Не является неисправностью. Режим самодиагностики пульта управления. Надпись „PLEASE WAIT“ индицируется не более 6 минут при ошибке обмена данными между наружным и внутренним блоками. Проверьте светодиод LED3 на внутреннем блоке: <ol style="list-style-type: none"> LED3 не мигает. Проверьте межблочное соединение (S1 и S2 подключены наоборот или обрыв линии S3). LED3 мигает. Межблочное соединение в порядке. Проверьте индикатор на наружном блоке. Проверьте защитные выключатели: 63L и 63H.
3. При нажатии кнопки включения (ON/OFF) на пульте индикация появляется, но через несколько секунд исчезает.	<ol style="list-style-type: none"> После выхода из режима настройки функций около 30 секунд управление с пульта невозможно. 	<ol style="list-style-type: none"> Не является неисправностью.
4. Блок не реагирует на беспроводный пульт управления (нет подтверждающего звукового сигнала). Индикация на пульте нормальная.	<ol style="list-style-type: none"> Неправильно задан номер пары: беспроводной пульт управления - внутренний блок. 	<ol style="list-style-type: none"> Проверьте правильность установки номера пары.
5. Блок не реагирует (не включается) на беспроводный пульт управления, хотя слышен подтверждающий звуковой сигнал.	<ol style="list-style-type: none"> Начальная инициализация после включения питания (максимум 2 минуты). Заблокирован местный пульт управления: <ul style="list-style-type: none"> - с разъема CN32; - с центрального пульта управления. 	<ol style="list-style-type: none"> 1-2. Не является неисправностью.
6. Блок работает в режиме охлаждения, при этом присутствует нормальная индикация на пульте. Но производительность кондиционера недостаточная (выходящий воздух недостаточно холодный).	<ol style="list-style-type: none"> Недостаток хладагента. Загрязнен воздушный фильтр внутреннего блока. Загрязнен теплообменник внутреннего блока. Замыкание воздушного потока. 	<ol style="list-style-type: none"> При утечке хладагента повышается температура нагнетания и увеличивается степень открытия расширительного вентиля LEV. Проверьте температуру нагнетания и степень открытия вентиля. Проверьте воздушный фильтр. При загрязненном теплообменнике внутреннего блока повышается давление конденсации. Устраните замыкание воздушного потока.
7. Блок работает в режиме нагрева, при этом присутствует нормальная индикация на пульте. Но производительность кондиционера недостаточная (выходящий воздух недостаточно теплый).	<ol style="list-style-type: none"> Неисправность расширительного вентиля. Недостаток хладагента. Плохая термоизоляция фреоновых проводов. Загрязнен воздушный фильтр внутреннего блока. Загрязнен теплообменник внутреннего блока. Замыкание воздушного потока. Неисправность байпасной цепи в наружном блоке. 	<ol style="list-style-type: none"> Давление конденсации и температура внутреннего теплообменника не повышаются. Проверьте возможные причины. Замените расширительный клапан. При утечке хладагента повышается температура нагнетания и увеличивается степень открытия расширительного вентиля LEV. Проверьте температуру нагнетания и степень открытия вентиля. Проверьте термоизоляцию. Проверьте воздушный фильтр. При загрязненном теплообменнике внутреннего блока повышается давление конденсации. Устраните замыкание воздушного потока. Проверьте гидравлический контур.
8. После выключения компрессора повторное подключение происходит не ранее, чем через 3 минуты.	<ol style="list-style-type: none"> Задержка специально предусмотрена для защиты компрессора. 	<ol style="list-style-type: none"> Не является неисправностью.

Описание: надпись "PLEASE WAIT" индицируется на пульте



Алгоритм	Причина	Проверка и устранение неисправности
<pre> graph TD Start[Установите время, в течение которого индицируется надпись "PLEASE WAIT"] --> D1{Время индикации надписи "PLEASE WAIT"} D1 -- "6 минут и более" --> D2{Есть ли код неисправности?} D1 -- "от 2 до 6 минут" --> D3{Есть ли код неисправности?} D1 -- "2 минуты и менее" --> C1[Причина] D2 -- "нет" --> C1 D2 -- "да" --> B1[Проверьте показания индикатора на плате управления наружного блока.] B1 --> D4{Есть ли код неисправности?} D3 -- "нет" --> C1 D3 -- "да" --> C1 D4 -- "нет" --> C2[Причина] D4 -- "да" --> C1 </pre>	<p>Надпись „PLEASE WAIT“ свидетельствует о прохождении этапа начальной инициализации системы.</p> <p>- Ошибочное межблочное соединение. - Обрыв сигнальной линии S3. - Неисправность платы управления внутреннего блока. - Неисправность платы управления наружного блока.</p> <p>- Неисправность платы управления внутреннего блока. - Неисправность платы управления пульта управления.</p>	<p>Не является неисправностью - длительность процесса инициализации не более 2 минут.</p> <p>Выполните проверку в соответствии с кодом неисправности.</p> <p>При ошибке обмена данными показания пульта управления и индикатора на плате наружного блока могут не совпадать.</p>

Описание: нет индикации на пульте управления (1)	Светодиоды на плате внутреннего блока. LED1 : ○ LED2 : ○ LED3 : ○
---	--

Алгоритм	Причина	Проверка и устранение неисправности
<p>Проверьте напряжение между клеммами S1 и S2 клеммной колодки TB4 на внутреннем блоке. Напряжение подается с наружного блока.</p> <p>198~264 В переменного тока?</p> <p>нет</p> <p>Проверьте напряжение между клеммами L (L3) и N на клеммной колодке TB1 на наружном блоке.</p> <p>198~264 В переменного тока?</p> <p>нет</p> <p>Проверьте напряжение между клеммами S1 и S2 клеммной колодки TB1 на наружном блоке.</p> <p>198~264 В переменного тока?</p> <p>нет</p> <p>Проверьте напряжение на плате управления внутреннего блока (разъем CN2D).</p> <p>12~16 В постоянного тока?</p> <p>нет</p> <p>Проверьте напряжение после отключения платы питания внутреннего блока (разъем CN2S).</p> <p>12~16 В постоянного тока?</p> <p>нет</p>	<p>Неисправность системы электропитания.</p> <p>1) Проверьте разъемы платы управления наружного блока. 2) Предохранитель на плате наружного блока.</p> <p>1) Проверьте разъемы платы управления наружного блока. 2) Предохранитель на плате наружного блока.</p> <p>Неисправность платы управления внутреннего блока.</p> <p>Неисправность в разъемах и соединительных проводах.</p> <p>Неисправность платы питания внутреннего блока.</p>	<p>1) Проверьте цепи электропитания наружного блока. 2) Проверьте автоматический выключатель.</p> <p>1) Проверьте цепи электропитания наружного блока. 2) Предохранитель мог сгореть при замыкании проводников в межблочном кабеле.</p> <p>Проверьте подключение межблочного кабеля на наружном и внутреннем блоках. Строго соблюдайте соответствие S1-S1; S2-S2; S3-S3.</p> <p>Замените плату управления внутреннего блока.</p> <p>Проверьте разъемы и соединительные провода.</p> <p>Замените плату питания внутреннего блока.</p>

<p>Описание: нет индикации на пульте управления (2)</p>	<p>Светодиоды на плате внутреннего блока.</p> <p>LED1 : </p> <p>LED2 : </p> <p>LED3 : или </p>
--	---

Алгоритм	Причина	Проверка и устранение неисправности
<pre> graph TD Start([]) --> Step1[Проверьте напряжение между клеммами S1 и S2 клеммной колодки ТВ4 на внутреннем блоке. Напряжение подается с наружного блока.] Step1 --> Dec1{198~264 В переменного тока?} Dec1 -- да --> Step2[Проверьте состояние светодиода LED3 на плате управления внутреннего блока.] Dec1 -- нет --> Dec2{Обнаружены ли обрывы сигнальной линии?} Step2 -- выключен --> Dec2 Step2 -- мигает --> Dec2 Dec2 -- да --> Dec2 Dec2 -- нет --> Step3[Проверьте адрес гидравлического контура (переключатель SW1-3 ... SW1-6)] Step3 --> Dec3{Адрес гидравлического контура „00“?} Dec3 -- да --> Step4[Проверьте состояние индикатора на наружном блоке после включения питания?] Dec3 -- нет --> Dec2 Step4 --> Dec4{Есть индикация?} Dec4 -- нет индикации --> Dec2 Dec4 -- есть индикация --> Dec5{Код "ЕА" или "Еб"?} Dec5 -- да --> Step5[Проверьте напряжение между клеммами S2 и S3 на клеммной колодке наружного блока.] Dec5 -- нет --> Dec6{Код "Е8"?} Dec6 -- да --> Dec2 Dec6 -- нет --> Step6[Перезапустить блок.] Step6 --> Dec7{Все внутренние блоки управляются?} Dec7 -- да --> Dec2 Dec7 -- нет --> Dec2 Step5 --> Dec8{17 ~ 28 В постоянного тока?} Dec8 -- да --> Dec2 Dec8 -- нет --> Dec2 </pre>	<p>Проверьте целостность кабеля и клеммные соединения.</p> <p>Правильно. Только наружный блок с адресом гидравлического контура „00“ выдает питание на пульт управления.</p> <p>Неисправность платы управления наружного блока.</p> <p>Неисправность платы управления наружного блока.</p> <p>Неисправность платы управления внутреннего блока.</p> <p>Возможная причина - это электромагнитные помехи.</p> <p>Неисправность платы питания наружного блока.</p> <p>Неисправность платы питания внутреннего блока.</p>	<ul style="list-style-type: none"> • Устраните обрыв. • Установите адрес гидравлического контура „00“. При групповом управлении проверьте адреса других контуров. • Замените плату управления наружного блока. • Замените плату управления наружного блока. • Замените плату управления внутреннего блока, который не работает. • Нет неисправности. • Замените плату питания наружного блока. • Замените плату питания внутреннего блока.

<p>Описание: нет индикации на пульте управления (3)</p>	<p>Светодиоды на плате внутреннего блока.</p> <p>LED1 : </p> <p>LED2 :  или </p> <p>LED3 : —</p>
--	---

Алгоритм	Причина	Проверка и устранение неисправности
<pre> graph TD Start([]) --> Step1[Проверьте напряжение на клеммной колодке (ТВ6) пульта управления.] Step1 --> Dec1{10 ~16 В постоянного тока?} Dec1 -- да --> Cause1[Неисправен пульт управления.] Dec1 -- нет --> Step2[Проверьте состояние светодиода LED2.] Dec2{Проверьте состояние светодиода LED2.} -- выключен --> Cause2[Разъемы и кабель сигнальной линии пульта управления.] Dec2 -- мигает --> Step3[Проверьте состояние светодиода LED2 после отключения сигнального кабеля пульта управления (колодка ТВ5).] Step3 --> Dec3{Проверьте состояние светодиода LED2.} Dec3 -- выключен --> Cause3[Замыкание сигнальной линии пульта управления.] Dec3 -- мигает --> Cause4[Неисправность платы управления внутреннего блока.] </pre>	<p>Неисправен пульт управления.</p> <p>Разъемы и кабель сигнальной линии пульта управления.</p> <p>Замыкание сигнальной линии пульта управления.</p> <p>Неисправность платы управления внутреннего блока.</p>	<ul style="list-style-type: none"> • Замените пульт управления. • Устраните обрыв сигнальной линии. • Устраните замыкание сигнальной линии пульта управления. • Замените плату управления внутреннего блока.

1) Вентилятор (электродвигатель и плата управления)

PUHZ-HRP

PUHZ-RP

PUHZ-P

1 Примечания:

- На разъеме (CNF1, 2) присутствует высокое напряжение. Будьте осторожны при измерении.
- Не отключайте разъем при (CNF1, 2) при включенном питании. Это может привести к повреждению электродвигателя или платы управления.

2 Симптом: вентилятор наружного блока не вращается.

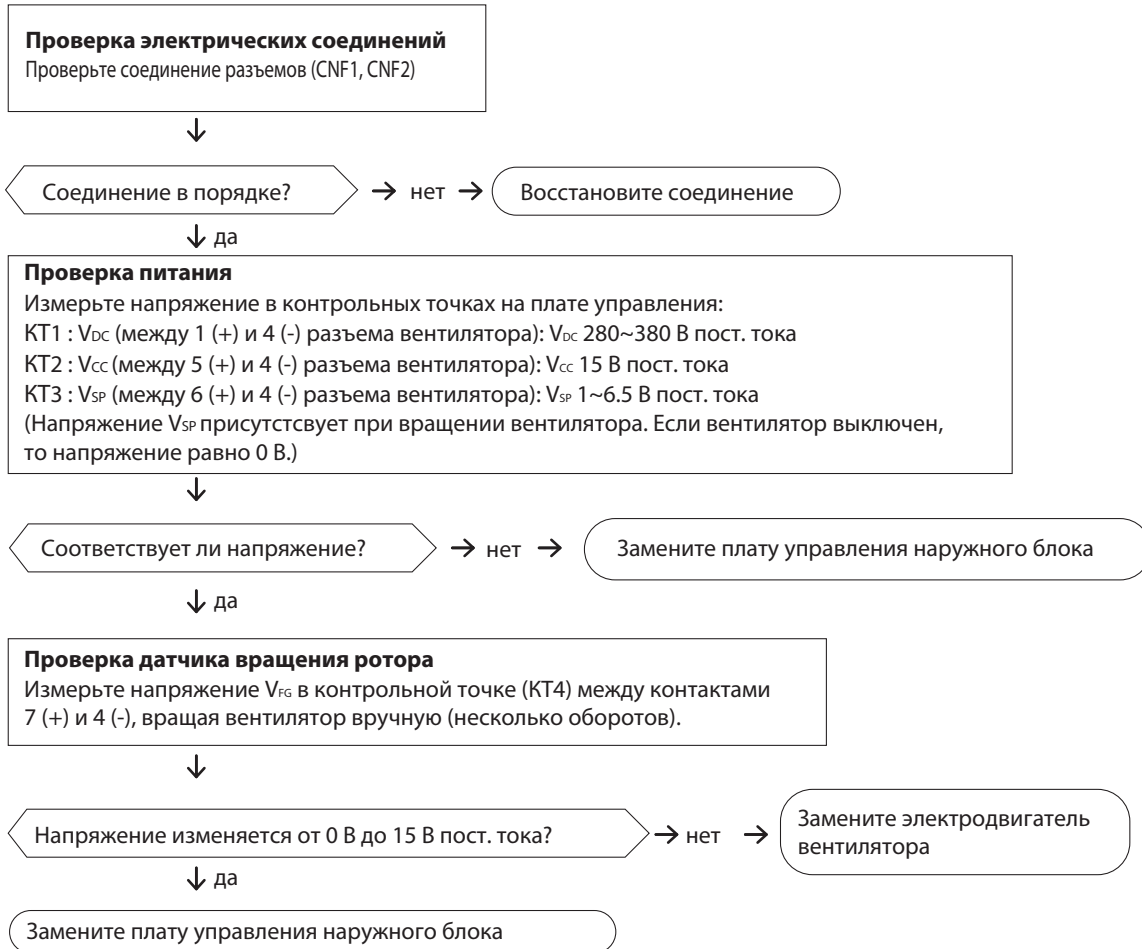

2) Расширительный вентиль LEV

PUHZ-HRP PUHZ-RP PUHZ-P PU(H)-P

(1) Описание работы расширительного клапана

- Игла расширительного клапана приводится в движение шаговым двигателем, на который подаются импульсы управления с платы управления наружного блока.
- Положение иглы клапана соответствует количеству импульсов, поданных на электродвигатель.

Схема соединений между платой управления и электродвигателем

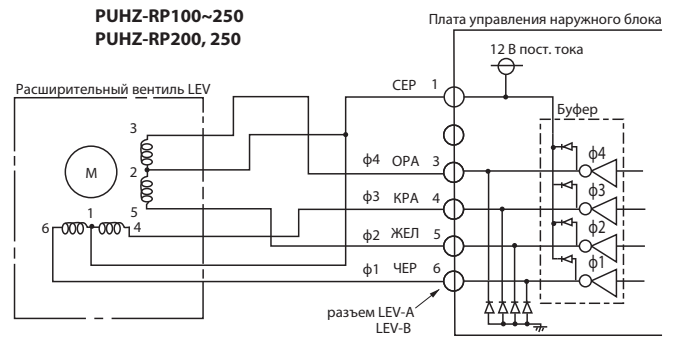
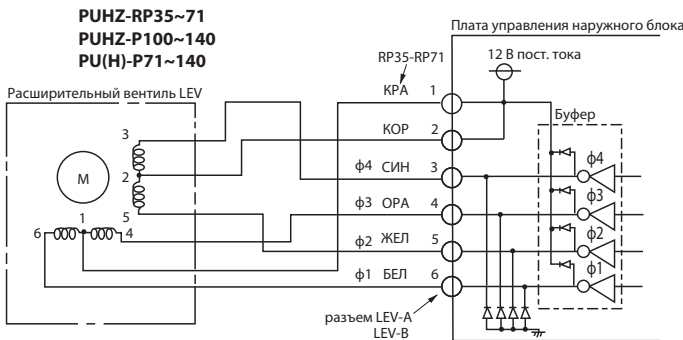

1) Сигналы управления

Выход (фазы)	Выход							
	1	2	3	4	5	6	7	8
φ1	ON	ON	OFF	OFF	OFF	OFF	OFF	ON
φ2	OFF	ON	ON	ON	OFF	OFF	OFF	OFF
φ3	OFF	OFF	OFF	ON	ON	ON	OFF	OFF
φ4	OFF	OFF	OFF	OFF	OFF	ON	ON	ON

Управляющие импульсы подаются в указанной последовательности:

открытие клапана: 8 -> 7 -> 6 -> 5 -> 4 -> 3 -> 2 -> 1 -> 8
 закрытие клапана: 1 -> 2 -> 3 -> 4 -> 5 -> 6 -> 7 -> 8 -> 1

1. В неподвижном (статическом) положении все сигналы OFF.

- После включения питания система запускает алгоритм определения начального положения клапан:
 - на клапан подается 700 импульсов, и он устанавливается в положение А (около 20 секунд).
 - На участке С-В игла клапана движется бесшумно, после упора в седло (точка В) должен быть слышен шум клапана.
 - Если шума не слышно, то это говорит о неисправности двигателя или клапана.

2) Алгоритм управления клапаном

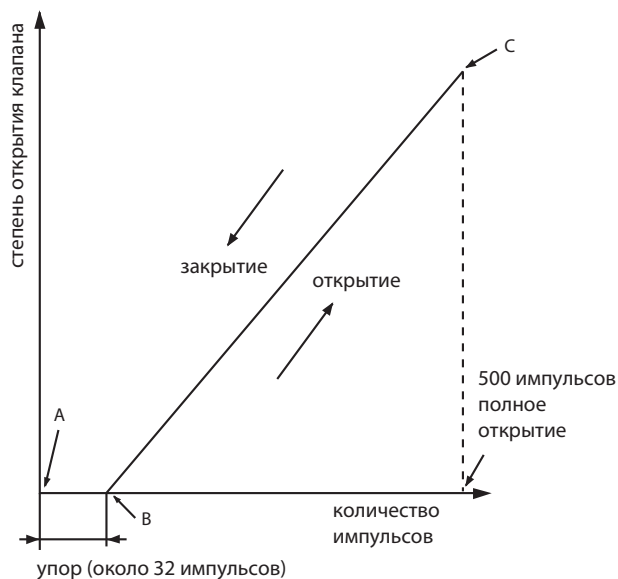

- Шум двигателя и иглы можно проконтролировать, установив отвертку на клапан и приложив ее ручку к уху.

(2) Снятие/установка расширительного клапана

PUHZ-RP35/50/60/71VHA

PUHZ-P100/125/140VHA
PUHZ-P100/125/140YHA

PU(H)-P71/100VHA
PU(H)-P71/100/125/140YHA

Расширительный клапан состоит из обмотки электродвигателя и механизма клапана.

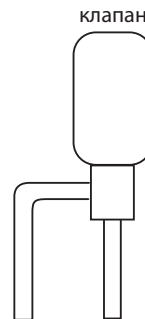
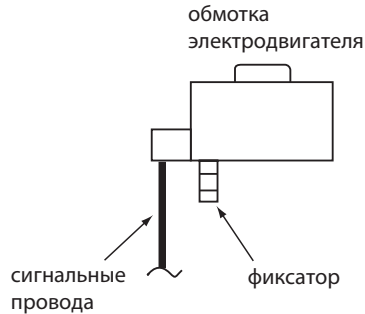

Снятие обмотки электродвигателя

Удерживая клапан А, потяните обмотку электродвигателя вверх. Следите за тем, чтобы усилие не передавалось на трубы.

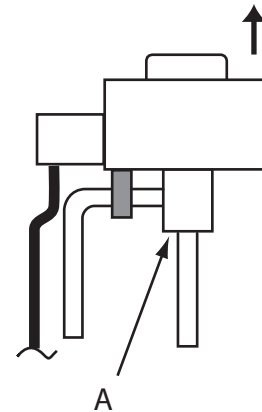

Установка обмотки электродвигателя

Удерживая клапан А, установите на него обмотку электродвигателя. Следите за тем, чтобы усилие не передавалось на трубы. Закрепите фиксатор В на трубе, в противном случае клапан будет работать неправильно. Следите за тем, чтобы усилие не передавалось на трубы.

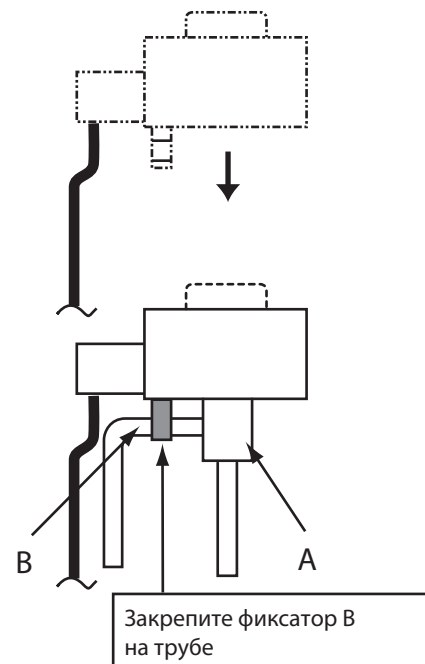

(2) Снятие/установка расширительного клапана

PUHZ-HRP71/ 100VHA
PUHZ-HRP100/ 125YHA

PUHZ-RP100/ 125/ 140VHA
PUHZ-RP100/ 125/ 140/ 200 / 250YKA

PUHZ-P200/ 250YHA

Расширительный клапан состоит из обмотки электродвигателя и механизма клапана.

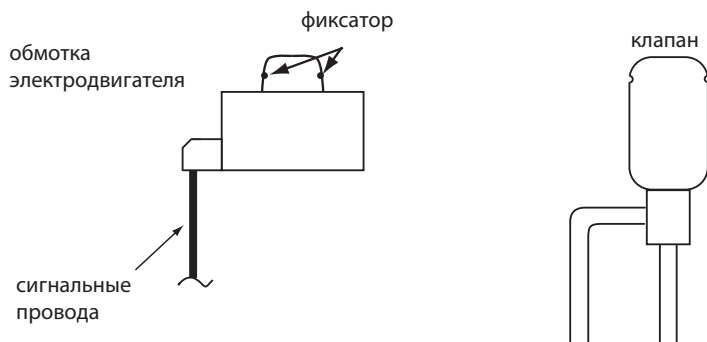

Снятие обмотки электродвигателя

Удерживая клапан А, потяните обмотку электродвигателя вверх. Следите за тем, чтобы усилие не передавалось на трубы.

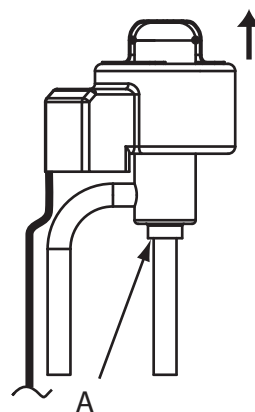

Установка обмотки электродвигателя

Удерживая клапан А, установите на него обмотку электродвигателя. Следите за тем, чтобы усилие не передавалось на трубы. Закрепите фиксатор В на трубе, в противном случае клапан будет работать неправильно. Следите за тем, чтобы усилие не передавалось на трубы.

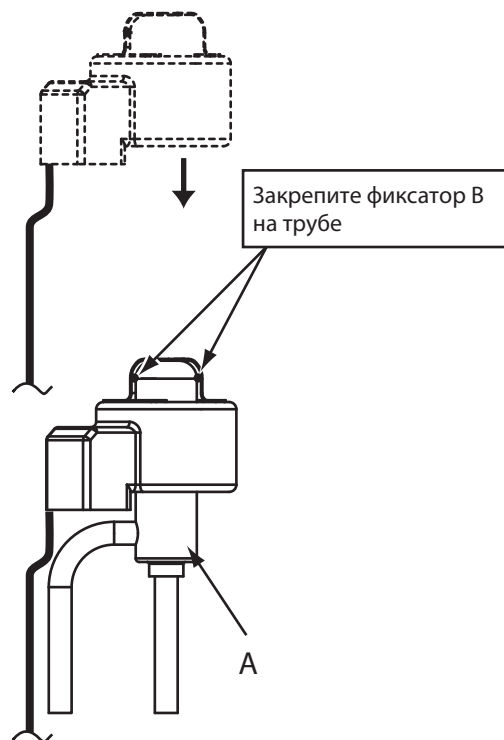

14. Светодиодная индикация наружного блока

Технические данные Mr. Slim (R410A)

PUNZ-HRP PUNZ-RP PUNZ-P

Мигание светодиодов на плате управления наружного блока (LED1 - зеленый, LED2 - красный) указывает на неисправность системы (см. таблицу внизу). Более детально проверка может быть произведена с помощью диагностической платы (PAC-SK52ST), подключаемой к разъему CNM на плате управления.

Таблица 1. Нормальное состояние системы

Режим (состояние)	Плата управления наружного блока		Диагностическая плата (PAC-SK52ST)	
	LED1 (зеленый)	LED2 (красный)	Код неисправности	Состояние индикатора
При включении питания	включен	включен	— <-> —	Попеременно мигает
При остановке блоке	включен	выключен	00, и т.п.	Указывает режим работы
Режим подогрева компрессора	включен	выключен	08, и т.п.	
При работе блока	включен	включен	C5, H7 и т.п.	

Таблица 2. Неисправность

Индикация		Неисправность				
Плата управления НБ		Описание	Код*	Способ проверки	См. описание кода	
LED1 (зеленый)	LED2 (красный)					
1 раз мигает	2 раза мигает	Разъем (63L) разомкнут	F3	1) Проверьте разъем выключателя (63L и 63H) на плате управления наружного блока. 2) Проверьте тестером целостность выключателя высокого давления (63L и 63H).		
		Разъем (63H) разомкнут	F5			
		Оба разъема (63L и 63H) разомкнуты	F9			
1 раз мигает	1 раз мигает	Ошибочное межблочное соединение, превышено количество внутренних блоков (более 4).	—	1) Проверьте межблочное соединение. 2) Проверьте количество внутренних блоков, подключенных к одному наружному агрегату. 3) Помехи в сигнальной линии межблочной связи или в линии питания. 4) Проверьте появляется ли ошибка после выключения-включения питания.	EA	
		Ошибочное межблочное соединение (перекрестное соединение проводников или обрыв)	—		EB	
		Превышено время начального запуска	—		EC	
	2 раза мигает		Ошибка межблочного обмена данными (ошибка приема) определяется внутренним блоком	E6	1) Проверьте межблочное соединение. 2) Помехи в сигнальной линии межблочной связи или в линии питания. 3) Помехи воздействуют на плату управления наружного блока. 4) Проверьте появляется ли ошибка после выключения-включения питания.	**
			Ошибка межблочного обмена данными (ошибка передачи) определяется внутренним блоком	E7		**
			Ошибка межблочного обмена данными (ошибка приема) определяется наружным блоком	—		E8
			Ошибка межблочного обмена данными (ошибка передачи) определяется наружным блоком	—		E9
	2 раза мигает	3 раза мигает	Ошибка приема данных пультом управления (определяется пультом)	E0	1) Проверьте соединение между внутренним блоком и пультом управления. 2) Помехи в сигнальной линии пульта управления. 3) Проверьте появляется ли ошибка после выключения-включения питания.	
			Ошибка передачи данных пультом управления (определяется пультом)	E3		
Ошибка приема данных внутренним блоком от пульта управления (определяется внутренним блоком)			E4			
Ошибка передачи данных внутренним блоком пульту управления (определяется внутренним блоком)			E5			
4 раза мигает		Неопределенная неисправность	EF	1) Проверьте модель пульта управления (PAR-21MAA). 2) Помехи в сигнальной линии пульта управления. 3) Помехи в сигнальной линии межблочной связи. 4) Проверьте появляется ли ошибка после выключения-включения питания.		
5 раз мигает		Ошибка обмена данными: 1) между платой управления наружного блока и платой питания; 2) между платой управления наружного блока и платой конвертера M-NET.	Ed	1) Проверьте разъемы CN4 на плате управления и плате питания наружного блока, а также соединительные провода. 2) Проверьте разъемы между платой управления и платой конвертера (CNMNT и CNVMNT). 3) Проверьте обмен данными в сети M-NET.		
		Ошибка обмена данными M-NET	A0~A8			

14. Светодиодная индикация наружного блока

Технические данные Mr. Slim (R410A)

Индикация		Неисправность				
Плата управления НБ		Описание	Код*	Способ проверки	См. описание кода	
LED1 (зеленый)	LED2 (красный)					
3 раза мигает	1 раз мигает	Повышенная температура нагнетания (корпуса компрессора) - TH4	U2	1) Проверьте запорные вентили наружного блока.		
		Неправильный перегрев при низком давлении нагнетания	U7	2) Проверьте разъемы на плате управления наружного блока (TH4, LEV-A, LEV-B). 3) Проверьте количество хладагента. 4) Проверьте сопротивление исполнительных устройств.		
	2 раза мигает	Превышение давления нагнетания (сработал выключатель по давлению 63H)	U1	1) Возможно замыкание воздушного потока внутреннего или наружного блока.		
		Низкое давление (сработал выключатель по давлению 63L)	UL	2) Проверьте разъем 63H на плате управления наружного блока. 3) Возможно загрязнение теплообменников или воздушного фильтра 4) Проверьте сопротивление привода расширительного вентиля.		
	3 раза мигает	Неправильная скорость вращения вентилятора наружного блока	U8	1) Проверьте электродвигатель вентилятора наружного блока.		
		Защита от перегрева (TH3)	Ud	2) Проверьте соединение разъема термистора TH3 на плате управления наружного блока.		
	4 раза мигает		Превышение тока компрессора при пуске	UF	1) Проверьте запорные вентили наружного блока. 2) Проверьте правильность подключения компрессора, а также разъемы и соединительные провода. 3) Измерьте тестером сопротивление обмоток электродвигателя компрессора. 4) Возможно загрязнение теплообменника наружного блока или замыкание воздушного потока.	
			Превышение тока компрессора	UP		
			Неисправность датчика тока (плата питания)	UH		
			Неисправность силового модуля	U6		
	5 раз мигает		Обрыв или замыкание термистора TH4	U3	1) Проверьте разъемы на плате управления (TH3, TH32, TH33, TH4, TH6, TH7) и на плате питания наружного блока (CN3). 2) Измерьте сопротивление термисторов.	
			Обрыв или замыкание термисторов в наружном блоке (TH3, TH32, TH33, TH4, TH7, TH8)	U4		
			Обрыв или замыкание термистора TH8			
	6 раз мигает		Перегрев теплоотвода силового каскада	U5	1) Возможно замыкание воздушного потока наружного или внутреннего блоков. 2) Измерьте сопротивление термистора TH8.	
7 раз мигает		Несоответствие напряжения питания	U9	1) Проверьте правильность подключения компрессора, а также разъемы и соединительные провода. 2) Измерьте тестером сопротивление обмоток электродвигателя компрессора. 3) Проверьте целостность обмотки электромагнитного пускателя 52C. 4) Понижение напряжения питания. 5) Проверьте соединения CN52C и CNAF.		

Индикация		Неисправность			
Плата управления НБ		Описание	Код*	Способ проверки	См. описание кода
LED1 (зеленый)	LED2 (красный)				
4 раза мигает	1 раз мигает	Неисправность термистора комнатной температуры TH1	P1	1) Проверьте разъемы CN20, CN21, CN29 и CN44 на плате управления внутреннего блока. 2) Проверьте сопротивление термисторов внутреннего блока.	**
		Неисправность термистора на трубе TH2	P2		**
		Неисправность термистора на теплообменнике (конденсация/испарение)	P9		**
	2 раза мигает	Неисправность датчика дренажа DS. Неисправность поплавкового датчика FS.	P4	1) Проверьте разъем CN31 и CN4F на плате управления внутреннего блока. 2) Проверьте сопротивление термисторов внутреннего блока. 3) Измерьте сопротивление электродвигателя дренажного насоса. 4) Убедитесь, что дренажный насос работает. 5) Проверьте, удаляется ли дренаж из поддона.	**
		Переполнение дренажного поддона внутреннего блока	P5		**
	3 раза мигает	Защита: обмерзание (режим охлаждения), перегрев (режим нагрева)	P6	1) Возможно замыкание воздушного потока внутреннего блока. 2) Загрязнение теплообменника или воздушного фильтра. 3) Измерьте сопротивление электродвигателей внутреннего и наружного блоков. 4) Засорение контура хладагента.	**
	4 раза мигает	Неправильная температура фреонопровода	P8	1) Проверьте установку термисторов TH2 и TH5 в держателях. 2) Проверьте запорные вентили наружного блока. 3) Проверьте правильность соединения фреонопроводов, особенно при совместной установке нескольких систем. 4) Проверьте правильность соединения сигнальных линий, особенно при совместной установке нескольких систем.	**

Примечания:

* Код неисправности индицируется на пульте управления.

** Обратитесь к разделу внутренних блоков.

PUNZ-P

Мигание светодиодов на плате управления наружного блока (LED1 - зеленый, LED2 - красный) указывает на неисправность системы (см. таблицу внизу). 7-и сегментный индикатор на плате управления наружного блока показывает режим работы, а также рабочие параметры в режиме диагностики.



Таблица 1. Неисправность

Индикация		Неисправность	
Плата управления НБ		Описание	Способ проверки
LED1 (зеленый)	LED2 (красный)		
1 раз мигает	1 раз мигает	1) Неправильное чередование фаз. 2) Перепутано подключение кабеля питания и межблочного кабеля.	1) Проверьте правильность подключения проводников кабеля питания к клеммной колодке TB1. 2) Кабель питания должен быть подключен в колодке TB1, а межблочный кабель - TB2.
	2 раза мигает	Отключен разъем 51CM Отключен разъем 63L	1) Проверьте подключение разъемов 51CM (51C) на плате управления наружного блока. 2) Тестером проверьте 51CM (51C). 1) Проверьте подключение разъемов 63L (63L) на плате управления наружного блока. 2) Тестером проверьте 63L и соединительные провода. 3) Проверьте давление хладагента. Дозаправьте хладагент при необходимости. Проверьте целостность датчика. 4) Замените плату управления наружного блока.
2 раза мигает	1 раз мигает	1) Ошибочное межблочное соединение. 2) Превышено допустимое количество внутренних блоков, подключенных к одному наружному (5 или более). 3) Превышено время пуска.	1) Проверьте подключение межблочного кабеля. 2) К наружному блоку может быть подключено не более 4 внутренних.
	2 раза мигает	Ошибка обмена данными между наружным и внутренним блоками: - ошибка приема: внутренний блок; - ошибка передачи: внутренний блок; - ошибка приема: наружный блок; - ошибка передачи: наружный блок.	1) Проверьте соединение между внутренним блоком и пультом управления. 2) Помехи в сигнальной линии пульта управления. 3) Помехи в платах управления наружного и внутренних блоков. 4) Проверьте появляется ли ошибка после выключения-включения питания.
	3 раза мигает	• Ошибка обмена данными между пультом управления и внутренним блоком: - ошибка приема: пульт управления; - ошибка передачи: пульт управления; - ошибка приема: внутренний блок; - ошибка передачи: внутренний блок.	1) Проверьте соединение между внутренним блоком и пультом управления. 2) Помехи в сигнальной линии пульта управления. 3) Проверьте появляется ли ошибка после выключения-включения питания.
	4 раза мигает	Неопределенная неисправность	1) Проверьте модель пульта управления (PAR-21MAA). 2) Помехи в сигнальной линии пульта управления. 3) Помехи в сигнальной линии межблочной связи. 4) Проверьте появляется ли ошибка после выключения-включения питания.

14. Светодиодная индикация наружного блока

Технические данные Mr. Slim (R410A)

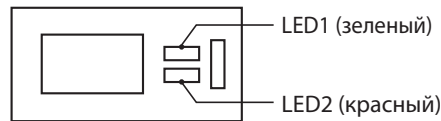
Индикация		Неисправность	
Плата управления НБ		Описание	Способ проверки
LED1 (зеленый)	LED2 (красный)		
3 раза мигает	1 раз мигает	Повышенная температура нагнетания (корпуса компрессора) — термистор TH4	1) Проверьте запорные вентили наружного блока. 2) Проверьте разъем на плате управления наружного блока (TH4). 3) Проверьте количество хладагента.
	2 раза мигает	Превышение давления нагнетания (сработал выключатель по давлению 63H)	1) Возможно замыкание воздушного потока внутреннего или наружного блока. 2) Проверьте разъем 52C (63H) на плате управления наружного блока. 3) Возможно загрязнение теплообменников или воздушного фильтра. 4) Проверьте сопротивление привода расширительного вентиля.
		Пониженное давление нагнетания (сработал выключатель по давлению 63L)	1) Проверьте запорные вентили наружного блока. 2) Выключите-включите питание. Если появляется код неисправности F3, то следуйте соответствующим рекомендациям по проверке. 3) Проверьте количество хладагента. 4) Проверьте расширительный вентиль.
	3 раза мигает	Защита от перегрева (термистор TH3)	1) Возможно замыкание воздушного потока наружного блока. 2) Проверьте разъем термистора TH3 на плате управления наружного блока.
	4 раза мигает	1) Превышение тока компрессора (перегрузка). 2) Сработало термореле 51C. 3) Превышение тока при пуске компрессора.	1) Проверьте запорные вентили наружного блока. 2) Проверьте правильность подключения компрессора, а также разъемы и соединительные провода. Измерьте тестером сопротивление обмоток электродвигателя компрессора. 3) Возможно замыкание воздушного потока наружного блока. 4) Проверьте разъем 51CM (51C) на плате управления наружного блока. 5) Возможно загрязнение теплообменника наружного блока.
	5 раз мигает	Обрыв или замыкание термисторов в наружном блоке (TH3, TH4, TH6)	1) Проверьте разъемы термисторов на плате управления (TH3, TH4, TH6) наружного блока. 2) Измерьте сопротивление термисторов.
4 раза мигает	1 раз мигает	Обрыв или замыкание термисторов во внутреннем блоке: - комнатной температуры TH1; - на фреонопроводе (жидкость) TH2; - на фреонопроводе (газ) TH5.	1) Проверьте разъемы CN20, CN21, CN29 и CN44 на плате управления внутреннего блока. 2) Проверьте сопротивление термисторов внутреннего блока (TH1, TH2, TH5).
	2 раза мигает	1) Неисправность датчика дренажа (DS или FS) во внутреннем блоке. 2) Неисправность дренажного насоса.	1) Проверьте разъем CN31 или CN4F на плате управления внутреннего блока. 2) Измерьте сопротивление дренажного датчика. 3) Измерьте сопротивление электродвигателя дренажного насоса.
	3 раза мигает	Неправильная температура фреонопровода	1) Проверьте разъемы CN20, CN21, CN29 и CN44 на плате управления внутреннего блока. 2) Проверьте запорные вентили наружного блока. 3) Проверьте правильность межблочного соединения.

PUNZ-HRP

PUNZ-RP

PUNZ-P

Для диагностики специальный прибор (PAC-SK52ST) подключается к плате управления наружного блока (разъем CNM). Цифровой индикатор LED1 отображает 2 цифры или код и обозначает рабочий режим или код неисправности. Тип (содержание) выводимой на индикатор информации определяется блоком переключателей SW2 на плате наружного блока.

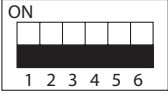
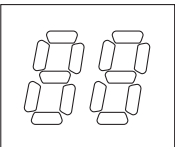
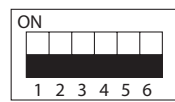
Положение SW2	Индикация	Описание	Ед. изм.																																																																	
																																																																				
<p>Индикатор LED1: общие сведения (убедитесь, что переключатели с 1 по 6 блока переключателей SW2 выключены)</p> <p>1) После включения питания происходит мигание дисплея (не более 4 минут).</p> <p>2) После этого дисплей включается (нормальный режим), отображая рабочий режим.</p>																																																																				
	<p>включен</p>	 <p>начальное положение</p>																																																																		
<p>UL Пониженное давление (сработал выключатель 63L)</p>																																																																				
<p>Разряд десятков: режим</p>		<p>Разряд единиц: состояние исполнительных устройств</p>																																																																		
<table border="1" style="width: 100%; border-collapse: collapse;"> <thead> <tr> <th>Индикация</th> <th>Режим</th> </tr> </thead> <tbody> <tr> <td>0</td> <td>ВЫКЛ / ВЕНТИЛЯЦИЯ</td> </tr> <tr> <td>С</td> <td>ОХЛАЖДЕНИЕ / ОСУШЕНИЕ *</td> </tr> <tr> <td>Н</td> <td>ОБОГРЕВ</td> </tr> <tr> <td>d</td> <td>ОТТАИВАНИЕ</td> </tr> </tbody> </table>	Индикация	Режим	0	ВЫКЛ / ВЕНТИЛЯЦИЯ	С	ОХЛАЖДЕНИЕ / ОСУШЕНИЕ *	Н	ОБОГРЕВ	d	ОТТАИВАНИЕ	<table border="1" style="width: 100%; border-collapse: collapse;"> <thead> <tr> <th>Индикация</th> <th>Подогрев компрессора</th> <th>Компрессор</th> <th>4-х ходовой клапан</th> <th>Соленоидные клапаны (SV1, 2)</th> </tr> </thead> <tbody> <tr><td>0</td><td>—</td><td>—</td><td>—</td><td>—</td></tr> <tr><td>1</td><td>—</td><td>—</td><td>—</td><td>вкл</td></tr> <tr><td>2</td><td>—</td><td>—</td><td>вкл</td><td>—</td></tr> <tr><td>3</td><td>—</td><td>—</td><td>вкл</td><td>вкл</td></tr> <tr><td>4</td><td>—</td><td>вкл</td><td>—</td><td>—</td></tr> <tr><td>5</td><td>—</td><td>вкл</td><td>—</td><td>вкл</td></tr> <tr><td>6</td><td>—</td><td>вкл</td><td>вкл</td><td>—</td></tr> <tr><td>7</td><td>—</td><td>вкл</td><td>вкл</td><td>вкл</td></tr> <tr><td>8</td><td>вкл</td><td>—</td><td>—</td><td>—</td></tr> <tr><td>A</td><td>вкл</td><td>—</td><td>вкл</td><td>—</td></tr> </tbody> </table>	Индикация	Подогрев компрессора	Компрессор	4-х ходовой клапан	Соленоидные клапаны (SV1, 2)	0	—	—	—	—	1	—	—	—	вкл	2	—	—	вкл	—	3	—	—	вкл	вкл	4	—	вкл	—	—	5	—	вкл	—	вкл	6	—	вкл	вкл	—	7	—	вкл	вкл	вкл	8	вкл	—	—	—	A	вкл	—	вкл	—		
Индикация	Режим																																																																			
0	ВЫКЛ / ВЕНТИЛЯЦИЯ																																																																			
С	ОХЛАЖДЕНИЕ / ОСУШЕНИЕ *																																																																			
Н	ОБОГРЕВ																																																																			
d	ОТТАИВАНИЕ																																																																			
Индикация	Подогрев компрессора	Компрессор	4-х ходовой клапан	Соленоидные клапаны (SV1, 2)																																																																
0	—	—	—	—																																																																
1	—	—	—	вкл																																																																
2	—	—	вкл	—																																																																
3	—	—	вкл	вкл																																																																
4	—	вкл	—	—																																																																
5	—	вкл	—	вкл																																																																
6	—	вкл	вкл	—																																																																
7	—	вкл	вкл	вкл																																																																
8	вкл	—	—	—																																																																
A	вкл	—	вкл	—																																																																
<p>* „С5” индицируется в режиме очистки трубопроводов (PUNZ-RP).</p> <p>Отображается предварительный код неисправности, при первичном срабатывании защитных устройств.</p>																																																																				
<p>3) Если индикатор мигает, то отображается код неисправности</p>																																																																				
<table border="1" style="width: 100%; border-collapse: collapse;"> <thead> <tr> <th>Индикация</th> <th>Неисправный прибор</th> </tr> </thead> <tbody> <tr><td>0</td><td>Наружный блок</td></tr> <tr><td>1</td><td>Внутренний блок 1</td></tr> <tr><td>2</td><td>Внутренний блок 2</td></tr> <tr><td>3</td><td>Внутренний блок 3</td></tr> <tr><td>4</td><td>Внутренний блок 4</td></tr> </tbody> </table>	Индикация	Неисправный прибор	0	Наружный блок	1	Внутренний блок 1	2	Внутренний блок 2	3	Внутренний блок 3	4	Внутренний блок 4	<table border="1" style="width: 100%; border-collapse: collapse;"> <thead> <tr> <th>Индикация</th> <th>Описание неисправности (при работе блока)</th> </tr> </thead> <tbody> <tr><td>U1</td><td>Превышение давления (сработал выключатель 63Н)</td></tr> <tr><td>U2</td><td>Повышенная температура нагнетания, недостаток хладагента</td></tr> <tr><td>U3</td><td>Неисправность термистора нагнетания (ТН4): обрыв или замыкание</td></tr> <tr><td>U4</td><td>Неисправность термисторов: ТН3, ТН32, ТН33, ТН6, ТН7 или ТН8.</td></tr> <tr><td>U5</td><td>Превышение температуры теплоотвода</td></tr> <tr><td>U6</td><td>Неисправность силового модуля</td></tr> <tr><td>U7</td><td>Низкий перегрев паров хладагента при низком давлении нагнетания.</td></tr> <tr><td>U8</td><td>Неисправность электродвигателя вентилятора</td></tr> <tr><td>Ud</td><td>Защита от перегрева</td></tr> <tr><td>UF</td><td>Превышение тока компрессора при запуске (заклинивание)</td></tr> <tr><td>UH</td><td>Неисправность датчика тока</td></tr> <tr><td>UL</td><td>Низкое давление (сработал выключатель 63L)</td></tr> <tr><td>UP</td><td>Превышение тока компрессора</td></tr> <tr><td>P1-P8</td><td>Неисправности внутренних блоков</td></tr> <tr><td>A0-A7</td><td>Ошибки обмена данными (M-NET)</td></tr> </tbody> </table>	Индикация	Описание неисправности (при работе блока)	U1	Превышение давления (сработал выключатель 63Н)	U2	Повышенная температура нагнетания, недостаток хладагента	U3	Неисправность термистора нагнетания (ТН4): обрыв или замыкание	U4	Неисправность термисторов: ТН3, ТН32, ТН33, ТН6, ТН7 или ТН8.	U5	Превышение температуры теплоотвода	U6	Неисправность силового модуля	U7	Низкий перегрев паров хладагента при низком давлении нагнетания.	U8	Неисправность электродвигателя вентилятора	Ud	Защита от перегрева	UF	Превышение тока компрессора при запуске (заклинивание)	UH	Неисправность датчика тока	UL	Низкое давление (сработал выключатель 63L)	UP	Превышение тока компрессора	P1-P8	Неисправности внутренних блоков	A0-A7	Ошибки обмена данными (M-NET)																							
Индикация	Неисправный прибор																																																																			
0	Наружный блок																																																																			
1	Внутренний блок 1																																																																			
2	Внутренний блок 2																																																																			
3	Внутренний блок 3																																																																			
4	Внутренний блок 4																																																																			
Индикация	Описание неисправности (при работе блока)																																																																			
U1	Превышение давления (сработал выключатель 63Н)																																																																			
U2	Повышенная температура нагнетания, недостаток хладагента																																																																			
U3	Неисправность термистора нагнетания (ТН4): обрыв или замыкание																																																																			
U4	Неисправность термисторов: ТН3, ТН32, ТН33, ТН6, ТН7 или ТН8.																																																																			
U5	Превышение температуры теплоотвода																																																																			
U6	Неисправность силового модуля																																																																			
U7	Низкий перегрев паров хладагента при низком давлении нагнетания.																																																																			
U8	Неисправность электродвигателя вентилятора																																																																			
Ud	Защита от перегрева																																																																			
UF	Превышение тока компрессора при запуске (заклинивание)																																																																			
UH	Неисправность датчика тока																																																																			
UL	Низкое давление (сработал выключатель 63L)																																																																			
UP	Превышение тока компрессора																																																																			
P1-P8	Неисправности внутренних блоков																																																																			
A0-A7	Ошибки обмена данными (M-NET)																																																																			
<table border="1" style="width: 100%; border-collapse: collapse;"> <thead> <tr> <th>Индикация</th> <th>Описание неисправности (при включенном питании)</th> </tr> </thead> <tbody> <tr><td>F3</td><td>Разъем 63L (КРА) разомкнут (отключен).</td></tr> <tr><td>F5</td><td>Разъем 63Н (ЖЕЛ) разомкнут (отключен).</td></tr> <tr><td>F9</td><td>Оба разъема 63L (КРА) и 63Н (ЖЕЛ) разомкнуты (отключен).</td></tr> <tr><td>E8</td><td>Ошибка обмена данными: ошибка приема (наружный блок)</td></tr> <tr><td>E9</td><td>Ошибка обмена данными: ошибка передачи (наружный блок)</td></tr> <tr><td>EA</td><td>Ошибочное межблочное соединение. Слишком много внутренних блоков (более 4).</td></tr> <tr><td>Eb</td><td>Неправильное межблочное подключение: перекрестное соединение или обрыв.</td></tr> <tr><td>EC</td><td>Превышение времени начальной загрузки</td></tr> <tr><td>E0~E7</td><td>Ошибка обмена данными, кроме наружного блока</td></tr> </tbody> </table>	Индикация	Описание неисправности (при включенном питании)	F3	Разъем 63L (КРА) разомкнут (отключен).	F5	Разъем 63Н (ЖЕЛ) разомкнут (отключен).	F9	Оба разъема 63L (КРА) и 63Н (ЖЕЛ) разомкнуты (отключен).	E8	Ошибка обмена данными: ошибка приема (наружный блок)	E9	Ошибка обмена данными: ошибка передачи (наружный блок)	EA	Ошибочное межблочное соединение. Слишком много внутренних блоков (более 4).	Eb	Неправильное межблочное подключение: перекрестное соединение или обрыв.	EC	Превышение времени начальной загрузки	E0~E7	Ошибка обмена данными, кроме наружного блока																																																
Индикация	Описание неисправности (при включенном питании)																																																																			
F3	Разъем 63L (КРА) разомкнут (отключен).																																																																			
F5	Разъем 63Н (ЖЕЛ) разомкнут (отключен).																																																																			
F9	Оба разъема 63L (КРА) и 63Н (ЖЕЛ) разомкнуты (отключен).																																																																			
E8	Ошибка обмена данными: ошибка приема (наружный блок)																																																																			
E9	Ошибка обмена данными: ошибка передачи (наружный блок)																																																																			
EA	Ошибочное межблочное соединение. Слишком много внутренних блоков (более 4).																																																																			
Eb	Неправильное межблочное подключение: перекрестное соединение или обрыв.																																																																			
EC	Превышение времени начальной загрузки																																																																			
E0~E7	Ошибка обмена данными, кроме наружного блока																																																																			

15. Диагностический прибор PAC-SK52ST

Технические данные Mr. Slim (R410A)

PUHZ-HRP

PUHZ-RP

PUHZ-P

Положение SW2	Индикация	Описание	Ед. изм.
	Фреоновый провод; жидкость (TH3) - 40~90	- 40~90 * При индикации отрицательных температур последовательно мигают: значение и знак "-". Например, -10°C: 0.5 c 0.5 c 2 c -□ → 10 → □□	°C
	Температура нагнетания (TH4) 3~217	3~217 * Для индикации значений более 99°C последовательно мигают: сотни и десятки-единицы. Например, 105°C: 0.5 c 0.5 c 2 c □1 → 05 → □□	°C
	Производительность вентилятора 0~10	0~10	усл. ед.
	Количество циклов включения/выключения компрессора 0~9999	0~9999 * Индицируется количество сотен циклов. Если данное значение больше 99, то последовательно мигают: сотни и десятки-единицы. Например, 42500 циклов (425 x 100): 0.5 c 0.5 c 2 c □4 → 25 → □□	x 100 циклов
	Наработка компрессора 0~9999	0~9999 * Индицируется количество десятков часов. Если данное значение больше 99, то последовательно мигают: сотни и десятки-единицы. Например, 2450 часов (245 x 10): 0.5 c 0.5 c 2 c □2 → 45 → □□	x 10 часов
	Ток компрессора 0~50	0~50 * Индицируется только целая часть числа.	A
	Частота вращения компрессора 0~225	0~255 * Для индикации значений более 99Гц последовательно мигают: сотни и десятки-единицы. Например, 125Гц: 0.5 c 0.5 c 2 c □1 → 25 → □□	Гц
	Количество импульсов открытия LEV-A 0~480	0~480 * Для индикации значений более 99 импульсов последовательно мигают: сотни и десятки-единицы. Например, 150 импульсов: 0.5 c 0.5 c 2 c □1 → 50 → □□	кол-во импульсов
	Код предварительной неисправности	Мигает - код предварительной неисправности Включен - код неисправности "00" - предварительных неисправностей нет	код
	Режим работы, в котором появилась неисправность	Указывается режим работы, в котором появилась неисправность, индицируемая при следующем положении SW2 (SW2)	код





15. Диагностический прибор PAC-SK52ST

Технические данные Mr. Slim (R410A)

PUHZ-HRP

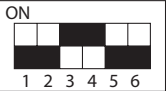
PUHZ-RP

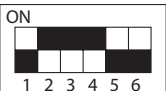
PUHZ-P

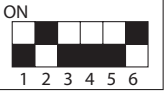
Положение SW2	Индикация	Описание	Ед. изм.
	<p>Фреонопровод: жидкость (TH3) перед возникновением неисправности – 40~90</p>	<p>– 40~90 * При индикации отрицательных температур последовательно мигают: значение и знак „-“. Например, -15°C: 0.5 с 0.5 с 2 с -□ → 15 → □□</p>	°C
	<p>Температура нагнетания (TH4) перед возникновением неисправности 3~217</p>	<p>3~217 * Для индикации значений более 99°C последовательно мигают: сотни и десятки-единицы. Например, 130°C: 0.5 с 0.5 с 2 с □1 → 30 → □□</p>	°C
	<p>Ток компрессора перед возникновением неисправности 0~20</p>	0~20	A
	<p>Код неисправности (1) - последний. Код и номер блока мигают на индикаторе попеременно.</p>	Если в памяти нет кодов неисправностей, то “0” и “-” мигают попеременно.	код
	<p>Код неисправности (2). Код и номер блока мигают на индикаторе попеременно.</p>	Если в памяти нет кодов неисправностей, то “0” и “-” мигают попеременно.	код
	<p>Длительность сигнала ON термостата 0~999</p>	<p>0~999 * Индицируется количество минут. Если данное значение больше 99, то последовательно мигают: сотни и десятки-единицы. Например, 245 минут: 0.5 с 0.5 с 2 с □2 → 45 → □□</p>	минуты
	<p>Длительность тестового режима 0~120</p>	<p>0~120 * Индицируется количество минут. Если данное значение больше 99, то последовательно мигают: сотни и десятки-единицы. Например, 105 минут: 0.5 с 0.5 с 2 с □1 → 05 → □□</p>	минуты
	<p>Количество импульсов открытия вентиля LEV-B 0~480</p>	<p>0~480 * Для индикации значений более 99 импульсов последовательно мигают: сотни и десятки-единицы. Например, 150 импульсов: 0.5 с 0.5 с 2 с □1 → 50 → □□</p>	кол-во импульсов



15. Диагностический прибор PAC-SK52ST

Технические данные Mr. Slim (R410A)

PUHZ-HRP

PUHZ-RP

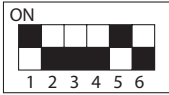
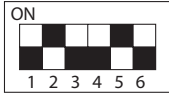
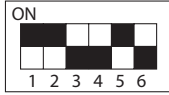
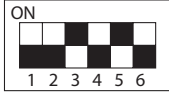
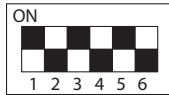
PUHZ-P

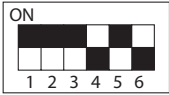
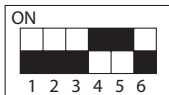
Положение SW2	Индикация	Описание	Ед. изм.																								
	Количество внутренних блоков	0~4 Индицируется количество подключенных внутренних блоков.	шт.																								
	Код производительности	Код производительности наружного блока: <table border="1" data-bbox="767 439 1305 636"> <thead> <tr> <th>Блок</th> <th>Код</th> <th>Блок</th> <th>Код</th> </tr> </thead> <tbody> <tr> <td>RP35V</td> <td>9</td> <td>(H)RP100V, (H)RP100Y, P100V</td> <td>20</td> </tr> <tr> <td>RP50V</td> <td>10</td> <td>RP125V, (H)RP125Y, P125V</td> <td>25</td> </tr> <tr> <td>RP60V</td> <td>11</td> <td>RP140V, RP140Y, P140V</td> <td>28</td> </tr> <tr> <td>(H)RP71V</td> <td>14</td> <td>RP200, P200</td> <td>40</td> </tr> <tr> <td>RP60V</td> <td>11</td> <td>RP250, P250</td> <td>50</td> </tr> </tbody> </table>	Блок	Код	Блок	Код	RP35V	9	(H)RP100V, (H)RP100Y, P100V	20	RP50V	10	RP125V, (H)RP125Y, P125V	25	RP60V	11	RP140V, RP140Y, P140V	28	(H)RP71V	14	RP200, P200	40	RP60V	11	RP250, P250	50	код
Блок	Код	Блок	Код																								
RP35V	9	(H)RP100V, (H)RP100Y, P100V	20																								
RP50V	10	RP125V, (H)RP125Y, P125V	25																								
RP60V	11	RP140V, RP140Y, P140V	28																								
(H)RP71V	14	RP200, P200	40																								
RP60V	11	RP250, P250	50																								
	Общие характеристики наружного блока	Десятки <table border="1" data-bbox="746 712 1321 846"> <thead> <tr> <th>Характеристика</th> <th>Расшифровка индикации</th> </tr> </thead> <tbody> <tr> <td>Модификация</td> <td>„0” - охл/обогрев, „1” - только охлаждение</td> </tr> <tr> <td>Система питания</td> <td>„0” - 1 фаза, „2” - три фазы</td> </tr> </tbody> </table> Единицы <table border="1" data-bbox="746 913 1321 1016"> <thead> <tr> <th>Характеристика</th> <th>Расшифровка индикации</th> </tr> </thead> <tbody> <tr> <td>Оттаивание</td> <td>0 - обычный, 1 - при повышенной влажности</td> </tr> </tbody> </table> Например, на трехфазном наружном блоке с тепловым насосом с нормальным режимом оттаивания индицируется “20”.	Характеристика	Расшифровка индикации	Модификация	„0” - охл/обогрев, „1” - только охлаждение	Система питания	„0” - 1 фаза, „2” - три фазы	Характеристика	Расшифровка индикации	Оттаивание	0 - обычный, 1 - при повышенной влажности	код														
Характеристика	Расшифровка индикации																										
Модификация	„0” - охл/обогрев, „1” - только охлаждение																										
Система питания	„0” - 1 фаза, „2” - три фазы																										
Характеристика	Расшифровка индикации																										
Оттаивание	0 - обычный, 1 - при повышенной влажности																										
	Труба внутреннего блока: жидкость (TH2(1)) внутренний блок 1 – 39~88	– 39~88 * При индикации отрицательных температур последовательно мигают: значение и знак „-”.	°C																								
	Труба внутреннего блока: конденсация, испарение (TH5(1)) внутренний блок 1 – 39~88	– 39~88 * При индикации отрицательных температур последовательно мигают: значение и знак „-”.	°C																								
	Труба внутреннего блока: жидкость (TH2(2)) внутренний блок 2 – 39~88	– 39~88 * При индикации отрицательных температур последовательно мигают: значение и знак „-”.	°C																								
	Труба внутреннего блока: конденсация, испарение (TH5(2)) внутренний блок 1 – 39~88	– 39~88 * При индикации отрицательных температур последовательно мигают: значение и знак „-”.	°C																								
	Температура в помещении (TH1) 8~39	8~39	°C																								

15. Диагностический прибор PAC-SK52ST

Технические данные Mr. Slim (R410A)

PUHZ-HRP PUHZ-RP PUHZ-P

Положение SW2	Индикация	Описание	Ед. изм.																											
	Установленная температура внутренних блоков 17~30	17~30	°C																											
	Температура фреонпровода: конденсация/испарение (TH6) – 39~88	– 39~88 * При индикации отрицательных температур последовательно мигают: значение и знак „-“.	°C																											
	Наружная температура (TH7) – 39~88	– 39~88 * При индикации отрицательных температур последовательно мигают: значение и знак „-“.	°C																											
	Температура теплоотвода (TH8) – 40~200	– 40~200 * При индикации отрицательных температур последовательно мигают: значение и знак „-“. * Для индикации значений более 99°C последовательно мигают: сотни и десятки-единицы.	°C																											
	Перегрев паров хладагента SHd 0~255 [охлаждение = TH4-TH6 обогрев = TH4-TH5]	0~255 * Для индикации значений более 99°C последовательно мигают: сотни и десятки-единицы.	°C																											
	Переохлаждение SC (режим охлаждения) 0~130 [охлаждение = TH6-TH3 обогрев = TH5-TH4]	0~130 * Для индикации значений более 99°C последовательно мигают: сотни и десятки-единицы.	°C																											
	Входной ток наружного блока	0~500 * Для индикации значений более 99°C последовательно мигают: сотни и десятки-единицы.	0.1 A																											
	Степень открытия расширительного вентиля LEV-B	0~480 * Для индикации значений более 99 импульсов последовательно мигают: сотни и десятки-единицы.	импульсов																											
	Целевая частота вращения компрессора 0~255	0~255 * Для индикации значений более 99 Гц последовательно мигают: сотни и десятки-единицы.	Гц																											
	Детализация кода U9 (модели PUHZ-RP, PUHZ-P200/250Y)	<table border="1"> <thead> <tr> <th>Описание</th> <th>Определение</th> <th>Индикация</th> </tr> </thead> <tbody> <tr> <td>Нормально</td> <td>—</td> <td>00</td> </tr> <tr> <td>Превышение напряжения</td> <td>Плата питания</td> <td>01</td> </tr> <tr> <td>Пониженное напряжение</td> <td>Плата питания</td> <td>02</td> </tr> <tr> <td>Ошибка токового датчика.</td> <td>Плата управления</td> <td>04</td> </tr> <tr> <td>Отсутствие напряжения L1</td> <td>Плата питания</td> <td>08</td> </tr> <tr> <td>Ошибка синхронного силового сигн.</td> <td>Плата питания</td> <td>08</td> </tr> <tr> <td>Ошибка модуля коррекции коэффициента мощности PFC (RP35-71)</td> <td>Плата питания</td> <td>10</td> </tr> <tr> <td>Ошибка модуля коррекции коэффициента мощности PFC или силового модуля IGBT (RP35-140V)</td> <td>Плата питания</td> <td>20</td> </tr> </tbody> </table> <p>В случае одновременного появления неисправностей коды складываются: Превышение напряжения (01) + Пониженное напряжение (02) = 03 Аналогично, (02) + (08) = 0A.</p>	Описание	Определение	Индикация	Нормально	—	00	Превышение напряжения	Плата питания	01	Пониженное напряжение	Плата питания	02	Ошибка токового датчика.	Плата управления	04	Отсутствие напряжения L1	Плата питания	08	Ошибка синхронного силового сигн.	Плата питания	08	Ошибка модуля коррекции коэффициента мощности PFC (RP35-71)	Плата питания	10	Ошибка модуля коррекции коэффициента мощности PFC или силового модуля IGBT (RP35-140V)	Плата питания	20	код
Описание	Определение	Индикация																												
Нормально	—	00																												
Превышение напряжения	Плата питания	01																												
Пониженное напряжение	Плата питания	02																												
Ошибка токового датчика.	Плата управления	04																												
Отсутствие напряжения L1	Плата питания	08																												
Ошибка синхронного силового сигн.	Плата питания	08																												
Ошибка модуля коррекции коэффициента мощности PFC (RP35-71)	Плата питания	10																												
Ошибка модуля коррекции коэффициента мощности PFC или силового модуля IGBT (RP35-140V)	Плата питания	20																												
	Постоянное (выпрямленное) напряжение 180~370 (RP35-140V) 300~750 (RP100~250Y)	180~370 (RP35-140V) 300~750 (RP100~250Y) * Для индикации значений более 99 В последовательно мигают: сотни и десятки-единицы.	V																											



15. Диагностический прибор PAC-SK52ST

Технические данные Mr. Slim (R410A)

PUHZ-HRP

PUHZ-RP

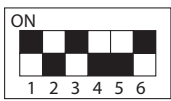
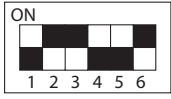
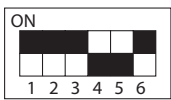
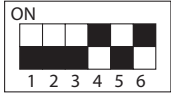
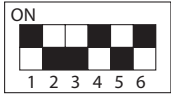
PUHZ-P

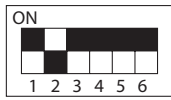
Положение SW2	Индикация	Описание	Ед. изм.
	<p>Ограничение производительности 0~100</p> <p>Если блок подключен к сети M-NET и установлен режим ограничения производительности, то индицируется значение из указанного диапазона. При отсутствии ограничения производительности - индицируется „100“.</p>	<p>0~100</p> <p>* Для индикации производительности 100% последовательно мигают: сотни и десятки-единицы.</p> <p>Например, 100%:</p> <p>0.5 с 0.5 с 2 с</p> <p>□1 → 00 → □□</p> <p>↑</p>	%
	<p>Код предварительной неисправности (2) наружного блока</p>	<p>Мигает - код предварительной неисправности</p> <p>Включен - код неисправности</p> <p>“00” - предварительных неисправностей нет</p>	код
	<p>Код предварительной неисправности (3) наружного блока</p>	<p>Мигает - код предварительной неисправности</p> <p>Включен - код неисправности</p> <p>“00” - предварительных неисправностей нет</p>	код
	<p>Код неисправности (3) - самый старый.</p> <p>Код и номер блока мигают на индикаторе попеременно.</p>	<p>Если в памяти нет кодов неисправностей, то “0” и “-” мигают попеременно.</p>	код
	<p>Неисправность термистора</p> <p>[Если нет неисправности, то индицируется „-“]</p>	<p>3: фреонопровод; жидкость - термистор TH3</p> <p>6: конденсатор/испаритель - термистор TH6</p> <p>7: наружная температура - термистор TH7</p> <p>8: термистор на теплоотводе - TH8</p>	код
	<p>Частота вращения компрессора перед возникновением неисправности</p> <p>0~255</p>	<p>0~255</p> <p>* Для индикации значений более 99 Гц последовательно мигают: сотни и десятки-единицы.</p> <p>Например, 125 Гц:</p> <p>0.5 с 0.5 с 2 с</p> <p>□1 → 25 → □□</p> <p>↑</p>	Гц
	<p>Производительность вентилятора перед возникновением неисправности</p> <p>0~10</p>	<p>0~10</p>	усл. ед.
	<p>Температура трубы в наружном блоке (TH33)</p> <p>-39~88</p>	<p>-39~88</p> <p>* При индикации отрицательных температур последовательно мигают: значение и знак „-“.</p>	°C

15. Диагностический прибор PAC-SK52ST

Технические данные Mr. Slim (R410A)

PUHZ-HRP

PUHZ-RP

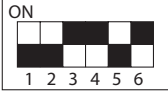
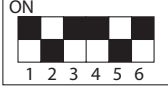
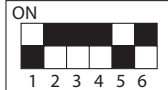
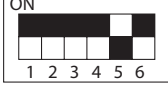
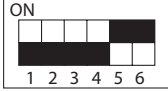
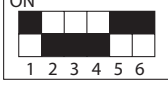
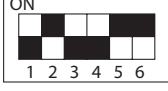

PUHZ-P

Положение SW2	Индикация	Описание	Ед. изм.
	<p>Количество импульсов открытия LEV-A перед возникновением неисправности</p> <p>0~480</p>	<p>0~480</p> <p>* Для индикации значений более 99 импульсов последовательно мигают: сотни и десятки-единицы.</p> <p>Например, 130 импульсов: $\square 1 \xrightarrow{0.5\text{ c}} \rightarrow 30 \xrightarrow{0.5\text{ c}} \rightarrow \square \square \xrightarrow{2\text{ c}}$</p>	импульсы
	<p>Температура в помещении (TH1) перед возникновением неисправности</p> <p>8~39</p>	<p>8~39</p>	°C
	<p>Внутренний блок: температура жидкого хладагента (TH2) перед возникновением неисправности</p> <p>- 39~88</p>	<p>- 39~88</p> <p>* При индикации отрицательных температур последовательно мигают: значение и знак „-“.</p> <p>Например, -15°C: $-\square \xrightarrow{0.5\text{ c}} \rightarrow 15 \xrightarrow{0.5\text{ c}} \rightarrow \square \square \xrightarrow{2\text{ c}}$</p>	°C
	<p>Внутренний блок: температура конденсации/испарения (TH5) перед возникновением неисправности</p> <p>- 39~88</p>	<p>- 39~88</p> <p>* При индикации отрицательных температур последовательно мигают: значение и знак „-“.</p> <p>Например, -15°C: $-\square \xrightarrow{0.5\text{ c}} \rightarrow 15 \xrightarrow{0.5\text{ c}} \rightarrow \square \square \xrightarrow{2\text{ c}}$</p>	°C
	<p>Наружный блок: температура конденсации/испарения (TH6) перед возникновением неисправности</p> <p>- 39~88</p>	<p>- 39~88</p> <p>* При индикации отрицательных температур последовательно мигают: значение и знак „-“.</p> <p>Например, -15°C: $-\square \xrightarrow{0.5\text{ c}} \rightarrow 15 \xrightarrow{0.5\text{ c}} \rightarrow \square \square \xrightarrow{2\text{ c}}$</p>	°C
	<p>Наружный блок: температура наружного воздуха (TH7) перед возникновением неисправности</p> <p>- 39~88</p>	<p>- 39~88</p> <p>* При индикации отрицательных температур последовательно мигают: значение и знак „-“.</p> <p>Например, -15°C: $-\square \xrightarrow{0.5\text{ c}} \rightarrow 15 \xrightarrow{0.5\text{ c}} \rightarrow \square \square \xrightarrow{2\text{ c}}$</p>	°C
	<p>Наружный блок: температура теплоотвода (TH8) перед возникновением неисправности</p> <p>- 40~200</p>	<p>- 40~200</p> <p>* При индикации отрицательных температур последовательно мигают: значение и знак „-“.</p> <p>* Для индикации значений более 99°C последовательно мигают: сотни и десятки-единицы.</p>	°C

PУНЗ-НRP

PУНЗ-RP

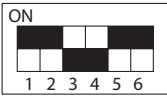
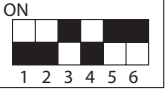
PУНЗ-Р

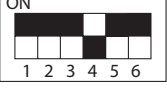
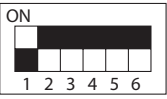
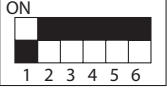
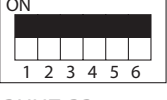
Положение SW2	Индикация	Описание	Ед. изм.
	Перегрев паров хладагента SHd перед возникновением неисправности 0~255 [охлаждение = TH4-TH6 обогрев = TH4-TH5]	0~255 * Для индикации значений более 99°C последовательно мигают: сотни и десятки-единицы. Например, 150°C: $\square 1 \xrightarrow{0.5\text{ c}} 50 \xrightarrow{0.5\text{ c}} \square \square \xrightarrow{2\text{ c}}$	°C
	Переохлаждение SC перед возникновением неисправности 0~130 [охлаждение = TH6-TH3 обогрев = TH5-TH2]	0~130 * Для индикации значений более 99°C последовательно мигают: сотни и десятки-единицы. Например, 115°C: $\square 1 \xrightarrow{0.5\text{ c}} 15 \xrightarrow{0.5\text{ c}} \square \square \xrightarrow{2\text{ c}}$	°C
	Суммарное время включения термостата перед возникновением неисправности 0~999	0~999 * Для индикации значений более 99 импульсов последовательно мигают: сотни и десятки-единицы. Например, 415 минут: $\square 4 \xrightarrow{0.5\text{ c}} 15 \xrightarrow{0.5\text{ c}} \square \square \xrightarrow{2\text{ c}}$	минуты
	Труба внутреннего блока: жидкость (TH2(3)) внутренний блок 3 - 39~88	- 39~88 * При индикации отрицательных температур последовательно мигают: значение и знак „-“.	°C
	Труба внутреннего блока: конденсация, испарение (TH5(3)) внутренний блок 3 - 39~88	- 39~88 * При индикации отрицательных температур последовательно мигают: значение и знак „-“.	°C
 PУНЗ-НRP	Режим очистки трубопроводов Если режим был проведен хотя бы один раз, то индицируется „1“. Если режим не проводился или был прерван (продолжительность менее 2 часов), то индицируется „0“.	1 - проведен, 0 - не проведен (или прерван)	-
 PУНЗ-RP	Труба внутреннего блока: конденсация, испарение (TH2(4)) внутренний блок 4 - 39~88	* При индикации отрицательных температур последовательно мигают: значение и знак „-“.	°C
 PУНЗ-RP	Труба внутреннего блока: конденсация, испарение (TH5(4)) внутренний блок 4 - 39~88	* При индикации отрицательных температур последовательно мигают: значение и знак „-“.	°C



15. Диагностический прибор PAC-SK52ST

Технические данные Mr. Slim (R410A)

PUHZ-HRP

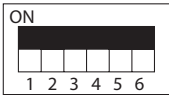
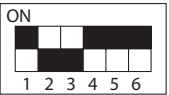

PUHZ-RP

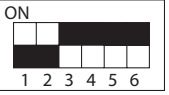
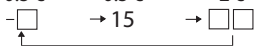
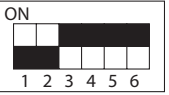
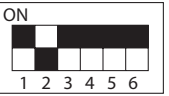
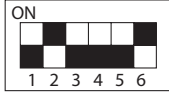
PUHZ-P

Положение SW2	Индикация	Описание	Ед. изм.																					
 <p>PUHZ-HRP PUHZ-P</p>	U9 указатель неисправности при предварительном определении неисправности	<table border="1"> <thead> <tr> <th>Описание</th> <th>Определение</th> <th>Индикация</th> </tr> </thead> <tbody> <tr> <td>Нормально</td> <td>—</td> <td>00</td> </tr> <tr> <td>Превышение напряжения</td> <td>Плата питания</td> <td>01</td> </tr> <tr> <td>Пониженное напряжение</td> <td>Плата управления</td> <td>02</td> </tr> <tr> <td>Ошибка токового датчика. Отсутствие напряжения L1</td> <td>Плата управления</td> <td>04</td> </tr> <tr> <td>Ошибка синхронного силового сигн.</td> <td>Плата питания</td> <td>08</td> </tr> <tr> <td>Ошибка PFC/ АСТМ (пониженное напряжение)</td> <td>Плата АСТМ Соединение CNAF</td> <td>20</td> </tr> </tbody> </table> <p>В случае одновременного появления неисправностей коды складываются: Превышение напряжения (01) + Пониженное напряжение (02) = 03 Аналогично, (02) + (08) = 0A, (04) + (10) = 14</p>	Описание	Определение	Индикация	Нормально	—	00	Превышение напряжения	Плата питания	01	Пониженное напряжение	Плата управления	02	Ошибка токового датчика. Отсутствие напряжения L1	Плата управления	04	Ошибка синхронного силового сигн.	Плата питания	08	Ошибка PFC/ АСТМ (пониженное напряжение)	Плата АСТМ Соединение CNAF	20	код
Описание	Определение	Индикация																						
Нормально	—	00																						
Превышение напряжения	Плата питания	01																						
Пониженное напряжение	Плата управления	02																						
Ошибка токового датчика. Отсутствие напряжения L1	Плата управления	04																						
Ошибка синхронного силового сигн.	Плата питания	08																						
Ошибка PFC/ АСТМ (пониженное напряжение)	Плата АСТМ Соединение CNAF	20																						
	Режим управления частотой вращения компрессора	<p>Этот код позволяет определить режим управления компрессором.</p> <p>Десятки:</p> <table border="1"> <thead> <tr> <th>Индикация</th> <th>Режим управления компрессором</th> </tr> </thead> <tbody> <tr> <td>1</td> <td>Первичный контроль тока</td> </tr> <tr> <td>2</td> <td>Вторичный контроль тока</td> </tr> </tbody> </table> <p>Единицы:</p> <table border="1"> <thead> <tr> <th>Индикация</th> <th>Режим управления компрессором</th> </tr> </thead> <tbody> <tr> <td>1</td> <td>Защитный режим при превышении температуры нагнетания.</td> </tr> <tr> <td>2</td> <td>Защитный режим при превышении температуры конденсации.</td> </tr> <tr> <td>4</td> <td>Защита от обмерзания.</td> </tr> <tr> <td>8</td> <td>Защитный режим при превышении температуры теплоотвода силового каскада.</td> </tr> </tbody> </table> <p>Коды суммируются при одновременной активации нескольких защитных режимов. Например, - первичный контроль тока; - защитный режим при превышении температуры конденсации; - защитный режим при превышении температуры теплоотвода силового каскада.</p> <div style="text-align: right;"> <p>LED</p>  </div>	Индикация	Режим управления компрессором	1	Первичный контроль тока	2	Вторичный контроль тока	Индикация	Режим управления компрессором	1	Защитный режим при превышении температуры нагнетания.	2	Защитный режим при превышении температуры конденсации.	4	Защита от обмерзания.	8	Защитный режим при превышении температуры теплоотвода силового каскада.	код					
Индикация	Режим управления компрессором																							
1	Первичный контроль тока																							
2	Вторичный контроль тока																							
Индикация	Режим управления компрессором																							
1	Защитный режим при превышении температуры нагнетания.																							
2	Защитный режим при превышении температуры конденсации.																							
4	Защита от обмерзания.																							
8	Защитный режим при превышении температуры теплоотвода силового каскада.																							
	Внутренний блок 4: температура жидкого хладагента (TH2(4)) – 39~88	<p>– 39~88</p> <p>* При индикации отрицательных температур последовательно мигают: значение и знак „-“.</p> <p>Например, -15°C: 0.5 с 0.5 с 2 с </p>	°C																					
 <p>PUHZ-HRP</p>	Степень открытия расширительного вентиля LEV-C (модели PUHZ-HRP)	<p>0~480</p> <p>* Для индикации значений более 99 импульсов последовательно мигают: сотни и десятки-единицы.</p>	импульсов																					
	Труба внутреннего блока: конденсация, испарение (TH5(4)) внутренний блок 4 – 39~88	<p>– 39~88</p> <p>* При индикации отрицательных температур последовательно мигают: значение и знак „-“.</p>	°C																					
	Целевой параметр переохлаждения	1~6	параметр																					

PU(H)-P71/ 100VNA
PU(H)-P71/ 100/ 125/ 140VNA

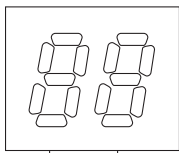

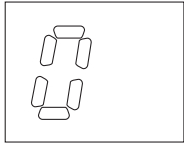
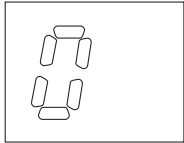



Цифровой индикатор LED1 отображает 2 цифры или код и обозначает рабочий режим или код неисправности. Тип (содержание) выводимой на индикатор информации определяется блоком переключателей SW2 на плате наружного блока.

Положение SW2	Индикация	Описание	Ед. изм.																																													
																																																
<p>Индикатор LED1: общие сведения (убедитесь, что переключатели с 1 по 6 блока переключателей SW2 выключены)</p> <p>1) После включения питания происходит мигание дисплея (не более 4 минут).</p> <p>2) После этого дисплей включается (нормальный режим), отображая рабочий режим.</p>																																																
																																																
<p>Разряд десятков: режим</p> <table border="1" style="width:100%; border-collapse: collapse;"> <thead> <tr> <th>Индикация</th> <th>Режим</th> </tr> </thead> <tbody> <tr> <td>0</td> <td>ВЫКЛ / ВЕНТИЛЯЦИЯ</td> </tr> <tr> <td>С</td> <td>ОХЛАЖДЕНИЕ / ОСУШЕНИЕ</td> </tr> <tr> <td>Н</td> <td>ОБОГРЕВ</td> </tr> <tr> <td>d</td> <td>ОТТАИВАНИЕ</td> </tr> </tbody> </table>		Индикация	Режим	0	ВЫКЛ / ВЕНТИЛЯЦИЯ	С	ОХЛАЖДЕНИЕ / ОСУШЕНИЕ	Н	ОБОГРЕВ	d	ОТТАИВАНИЕ	<p>UL Пониженное давление (сработал выключатель 63L)</p> <p>Разряд единиц: состояние исполнительных устройств</p> <table border="1" style="width:100%; border-collapse: collapse;"> <thead> <tr> <th>Индикация</th> <th>Компрессор</th> <th>4-х ходовой клапан</th> <th>Байпасный клапан</th> </tr> </thead> <tbody> <tr> <td>0</td> <td>—</td> <td>—</td> <td>—</td> </tr> <tr> <td>1</td> <td>—</td> <td>—</td> <td>вкл</td> </tr> <tr> <td>2</td> <td>—</td> <td>вкл</td> <td>—</td> </tr> <tr> <td>3</td> <td>—</td> <td>вкл</td> <td>вкл</td> </tr> <tr> <td>4</td> <td>вкл</td> <td>—</td> <td>—</td> </tr> <tr> <td>5</td> <td>вкл</td> <td>—</td> <td>вкл</td> </tr> <tr> <td>6</td> <td>вкл</td> <td>вкл</td> <td>—</td> </tr> <tr> <td>7</td> <td>вкл</td> <td>вкл</td> <td>вкл</td> </tr> </tbody> </table>	Индикация	Компрессор	4-х ходовой клапан	Байпасный клапан	0	—	—	—	1	—	—	вкл	2	—	вкл	—	3	—	вкл	вкл	4	вкл	—	—	5	вкл	—	вкл	6	вкл	вкл	—	7	вкл	вкл	вкл
Индикация	Режим																																															
0	ВЫКЛ / ВЕНТИЛЯЦИЯ																																															
С	ОХЛАЖДЕНИЕ / ОСУШЕНИЕ																																															
Н	ОБОГРЕВ																																															
d	ОТТАИВАНИЕ																																															
Индикация	Компрессор	4-х ходовой клапан	Байпасный клапан																																													
0	—	—	—																																													
1	—	—	вкл																																													
2	—	вкл	—																																													
3	—	вкл	вкл																																													
4	вкл	—	—																																													
5	вкл	—	вкл																																													
6	вкл	вкл	—																																													
7	вкл	вкл	вкл																																													
<p>Отображается предварительный код неисправности, при первичном срабатывании защитных устройств.</p>																																																
<p>3) Если индикатор мигает, то отображается код неисправности Попеременно отображается номер блока и код неисправности.</p>																																																
<p>Номер неисправного блока</p> 		<p>Код неисправности</p> 																																														
<p>интервал 1 секунда</p>																																																
<table border="1" style="width:100%; border-collapse: collapse;"> <thead> <tr> <th>Индикация</th> <th>Неисправный прибор</th> </tr> </thead> <tbody> <tr> <td>0</td> <td>Наружный блок</td> </tr> <tr> <td>1</td> <td>Внутренний блок 1</td> </tr> <tr> <td>2</td> <td>Внутренний блок 2</td> </tr> <tr> <td>3</td> <td>Внутренний блок 3</td> </tr> <tr> <td>4</td> <td>Внутренний блок 4</td> </tr> </tbody> </table>				Индикация	Неисправный прибор	0	Наружный блок	1	Внутренний блок 1	2	Внутренний блок 2	3	Внутренний блок 3	4	Внутренний блок 4																																	
Индикация	Неисправный прибор																																															
0	Наружный блок																																															
1	Внутренний блок 1																																															
2	Внутренний блок 2																																															
3	Внутренний блок 3																																															
4	Внутренний блок 4																																															
<p>4) Если индикатор включен (защитное устройство отключило компрессор) На индикаторе отображается код неисправности.</p>																																																

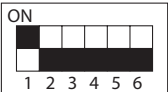
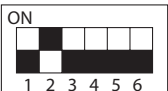
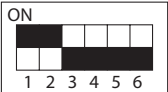
16. Диагностический индикатор на плате PU(H)-P

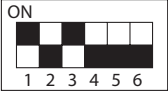
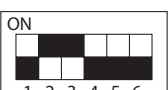
Технические данные Mr. Slim (R410A)

PU(H)-P71/ 100VHA
PU(H)-P71/ 100/ 125/ 140YHA

Положение SW2	Индикация	Описание	Ед. изм.
	Фреонопровод: жидкость (ТНЗ) – 40~90	– 40~90 * При индикации отрицательных температур последовательно мигают: значение и знак „-“. Например, -10°C: интервал 1 секунда – □ ← → 10	°C
	Температура нагнетания (ТН4) 0~216	0~216 * Для индикации значений более 99°C последовательно мигают: сотни и десятки-единицы. Например, 150°C: интервал 1 секунда 1 □ ← → 50	°C
	Производительность вентилятора 0~16	0~16	усл. ед.
	Количество циклов включения/ выключения компрессора 0~9999	0~9999 * Индицируется количество сотен циклов. Если данное значение больше 99, то последовательно мигают: сотни и десятки-единицы. Например, 42500 циклов (425 x 100): интервал 1 секунда 4 □ ← → 25	x 100 циклов
	Нароботка компрессора 0~9999	0~9999 * Индицируется количество десятков часов. Если данное значение больше 99, то последовательно мигают: сотни и десятки-единицы. Например, 2450 часов (245 x 10): интервал 1 секунда 2 □ ← → 45	x 10 часов
	Ток компрессора 0~40	0~40	A
	Количество импульсов открытия LEV 0~500	0~500	кол-во импульсов
	Код предварительной неисправности	Мигает - код предварительной неисправности Включен - код неисправности “00” - предварительных неисправностей нет	код
	Режим работы, в котором появилась неисправность	Указывается режим работы, в котором появилась неисправность, индицируемая при следующем положении SW2 (SW2) 	код

16. Диагностический индикатор на плате PU(H)-P

Технические данные Mr. Slim (R410A)



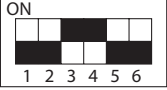
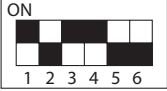
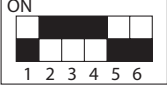
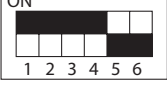
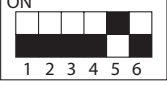
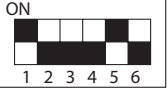

PU(H)-P71/ 100VNA
PU(H)-P71/ 100/ 125/ 140YNA

Положение SW2	Индикация	Описание	Ед. изм.
	<p>Фреонопровод: жидкость (TH3) перед возникновением неисправности</p> <p>- 40~90</p>	<p>- 40~90</p> <p>* При индикации отрицательных температур последовательно мигают: значение и знак „-“.</p> <p>Например, -15°C:</p> <p style="text-align: center;">интервал 1 секунда - □ ← → 15</p>	°C
	<p>Температура нагнетания (TH4) перед возникновением неисправности</p> <p>0~216</p>	<p>0~216</p> <p>* Для индикации значений более 99°C последовательно мигают: сотни и десятки-единицы.</p> <p>Например, 130°C:</p> <p style="text-align: center;">интервал 1 секунда 1 □ ← → 30</p>	°C
	<p>Ток компрессора перед возникновением неисправности</p> <p>0~40</p>	<p>0~40</p>	A
	<p>Код неисправности (1) - последний. Код и номер блока мигают на индикаторе попеременно.</p>	<p>Если в памяти нет кодов неисправностей, то "0" и "-" мигают попеременно.</p>	код
	<p>Код неисправности (2). Код и номер блока мигают на индикаторе попеременно.</p>	<p>Если в памяти нет кодов неисправностей, то "0" и "-" мигают попеременно.</p>	код
	<p>Длительность сигнала ON термостата</p> <p>0~999</p>	<p>0~999</p> <p>* Индицируется количество минут. Если данное значение больше 99, то последовательно мигают: сотни и десятки-единицы.</p> <p>Например, 245 минут:</p> <p style="text-align: center;">0.5 с 0.5 с 2 с □ 2 → 45 → □ □ ↑</p>	минуты
	<p>Длительность тестового режима</p> <p>0~120</p>	<p>0~120</p> <p>* Индицируется количество минут. Если данное значение больше 99, то последовательно мигают: сотни и десятки-единицы.</p> <p>Например, 105 минут:</p> <p style="text-align: center;">0.5 с 0.5 с 2 с □ 1 → 05 → □ □ ↑</p>	минуты
	<p>Количество подключенных внутренних блоков</p> <p>0~4</p>	<p>0~4</p>	шт.

16. Диагностический индикатор на плате PU(H)-P

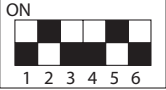
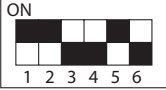
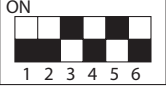
Технические данные Mr. Slim (R410A)

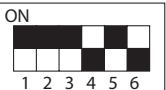
PU(H)-P71/ 100VHA
PU(H)-P71/ 100/ 125/ 140YHA

Положение SW2	Индикация	Описание	Ед. изм.										
	Код производительности	Код производительности наружного блока: <table border="1" data-bbox="1031 295 1374 470"> <thead> <tr> <th>Блок</th> <th>Код</th> </tr> </thead> <tbody> <tr> <td>P71</td> <td>14</td> </tr> <tr> <td>P100</td> <td>20</td> </tr> <tr> <td>P125</td> <td>25</td> </tr> <tr> <td>P140</td> <td>28</td> </tr> </tbody> </table>	Блок	Код	P71	14	P100	20	P125	25	P140	28	код
Блок	Код												
P71	14												
P100	20												
P125	25												
P140	28												
	Общие характеристики наружного блока	• Десятки <table border="1" data-bbox="821 636 1394 770"> <thead> <tr> <th>Характеристика</th> <th>Расшифровка индикации</th> </tr> </thead> <tbody> <tr> <td>Модификация</td> <td>„0” - охл/обогрев, „1” - только охлаждение</td> </tr> <tr> <td>Система питания</td> <td>„0” - 1 фаза, „2” - три фазы</td> </tr> </tbody> </table> • Единицы <table border="1" data-bbox="821 810 1394 922"> <thead> <tr> <th>Характеристика</th> <th>Расшифровка индикации</th> </tr> </thead> <tbody> <tr> <td>Оттаивание</td> <td>0 - обычный, 1 - при повышенной влажности</td> </tr> </tbody> </table> Например, на трехфазном наружном блоке с тепловым насосом с нормальным режимом оттаивания индицируется “20”.	Характеристика	Расшифровка индикации	Модификация	„0” - охл/обогрев, „1” - только охлаждение	Система питания	„0” - 1 фаза, „2” - три фазы	Характеристика	Расшифровка индикации	Оттаивание	0 - обычный, 1 - при повышенной влажности	код
Характеристика	Расшифровка индикации												
Модификация	„0” - охл/обогрев, „1” - только охлаждение												
Система питания	„0” - 1 фаза, „2” - три фазы												
Характеристика	Расшифровка индикации												
Оттаивание	0 - обычный, 1 - при повышенной влажности												
	Труба внутреннего блока: жидкость (TH2) внутренний блок 1 – 39~88	– 39~88 * При индикации отрицательных температур последовательно мигают: значение и знак „-”.	°C										
	Труба внутреннего блока: жидкость (TH2) внутренний блок 2 – 39~88	– 39~88 * При индикации отрицательных температур последовательно мигают: значение и знак „-”.	°C										
	Труба внутреннего блока: жидкость (TH2) внутренний блок 3 – 39~88	– 39~88 * При индикации отрицательных температур последовательно мигают: значение и знак „-”.	°C										
	Труба внутреннего блока: жидкость (TH2) внутренний блок 4 – 39~88	– 39~88 * При индикации отрицательных температур последовательно мигают: значение и знак „-”.	°C										
	Температура в помещении (TH1) 8~39	8~39	°C										

PU(H)-P71/ 100VNA



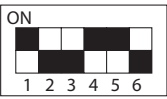
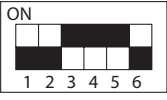
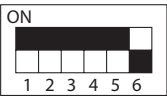
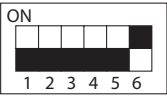
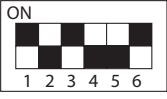
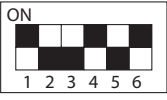
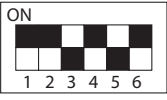
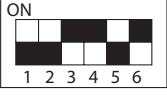
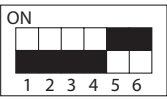
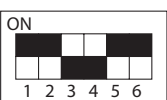
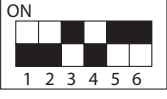

PU(H)-P71/ 100/ 125/ 140YNA

Положение SW2	Индикация	Описание	Ед. изм.
	Установленная температура внутренних блоков 17~30	17~30	°C
	Температура фреонпровода: конденсация/испарение (TH6) - 39~88	- 39~88 * При индикации отрицательных температур последовательно мигают: значение и знак „-“.	°C
	Перегрев паров хладагента SHd 0~255 [охлаждение = TH4-TH6 обогрев = TH4-TH5]	0~255 * Для индикации значений более 99°C последовательно мигают: сотни и десятки-единицы. Например, 115°C: интервал 1 секунда 1 □ ↔ 15	°C
	Переохлаждение SC 0~130 [охлаждение = TH6-TH3 обогрев = TH5-TH2]	0~130 * Для индикации значений более 99°C последовательно мигают: сотни и десятки-единицы.	°C
	Ограничение производительности 0~255 Если блок подключен к сети M-NET и установлен режим ограничения производительности, то индицируется значение из указанного диапазона. При отсутствии ограничения производительности - индицируется „100“.	0~100 * Для индикации производительности 100% последовательно мигают: сотни и десятки-единицы. Например, интервал 1 секунда 100%: 1 □ ↔ 00	%
	Неисправность термистора [Если нет неисправности, то индицируется „-“]	3: фреонпровод: жидкость - термистор TH3 6: конденсатор/испаритель - термистор TH6	код
	Производительность вентилятора перед возникновением неисправности 0~16	0~16	усл. ед.
	Степень открытия расширительного вентиля LEV перед возникновением неисправности 0~500	0~500	кол-во импульсов
	Наружный блок: температура конденсации/испарения (TH6) перед возникновением неисправности - 39~88	- 39~88 * При индикации отрицательных температур последовательно мигают: значение и знак „-“. Например, -15°C: интервал 1 секунда - □ ↔ 15	°C
	Перегрев паров хладагента SHd перед возникновением неисправности 0~255 [охлаждение = TH4-TH6 обогрев = TH4-TH5]	0~255 * Для индикации значений более 99°C последовательно мигают: сотни и десятки-единицы. Например, 150°C: интервал 1 секунда 1 □ ↔ 50	°C
	Переохлаждение SC перед возникновением неисправности 0~130 [охлаждение = TH6-TH3 обогрев = TH5-TH2]	0~130 * Для индикации значений более 99°C последовательно мигают: сотни и десятки-единицы. Например, 115°C: интервал 1 секунда 1 □ ↔ 15	°C

16. Диагностический индикатор на плате PU(H)-P

Технические данные Mr. Slim (R410A)

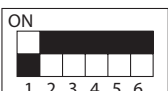
PU(H)-P71/ 100VHA
PU(H)-P71/ 100/ 125/ 140YHA

Положение SW2	Индикация	Описание	Ед. изм.
	<p>Суммарное время включения термостата перед возникновением неисправности 0~999</p>	<p>0~999 * Для индикации значений более 99 импульсов последовательно мигают: сотни и десятки-единицы. Например, 415 минут: интервал 1 секунда 4 □ ← 15</p>	<p>минуты</p>
	<p>Труба внутреннего блока: конденсация/испарение (TH5) внутренний блок 1 - 39~88</p>	<p>- 39~88 * При индикации отрицательных температур последовательно мигают: значение и знак „-“. При отсутствии внутреннего блока индицируется „00“.</p>	<p>°C</p>
	<p>Труба внутреннего блока: конденсация/испарение (TH5) внутренний блок 2 - 39~88</p>	<p>- 39~88 * При индикации отрицательных температур последовательно мигают: значение и знак „-“. При отсутствии внутреннего блока индицируется „00“.</p>	<p>°C</p>
	<p>Труба внутреннего блока: конденсация/испарение (TH5) внутренний блок 3 - 39~88</p>	<p>- 39~88 * При индикации отрицательных температур последовательно мигают: значение и знак „-“. При отсутствии внутреннего блока индицируется „00“.</p>	<p>°C</p>
	<p>Труба внутреннего блока: конденсация/испарение (TH5) внутренний блок 4 - 39~88</p>	<p>- 39~88 * При индикации отрицательных температур последовательно мигают: значение и знак „-“. При отсутствии внутреннего блока индицируется „00“.</p>	<p>°C</p>

SUZ-KA25/35VA(H) SUZ-KA50/60/71VA

1. Меры предосторожности

- 1) Перед поиском неисправности проверьте питание блоков, а также правильность соединения наружного и внутреннего приборов.
- 2) Сначала выключите кондиционер с пульта ДУ, убедитесь, что жалюзи закрылись, и только после этого выключайте питание.
- 3) Перед удалением электронных компонентов и узлов дождитесь разряда сглаживающих конденсаторов.
- 4) Когда вынимаете платы, не повредите компоненты платы.
- 5) При отключении разъемов не тяните за провод.

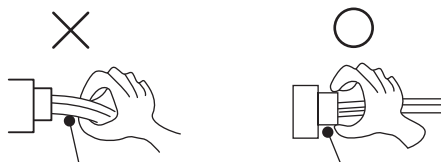

При отключении разъемов не тяните за провод

2. Процедура поиска неисправностей

- 1) Проверьте, не мигает ли индикаторная лампочка, указывая на неисправность. Установите количество и периодичность миганий, чтобы определить ошибку.
- 2) Проверьте разъемы и соединения.
- 3) Если есть предположение, что плата неисправна, то проверьте визуально наличие плохих контактов разъемов, сгоревших компонентов.

SUZ-KA25/35VA(H) SUZ-KA50/60/71VA

Проверка последних неисправностей в системе (беспроводной пульт управления)

Описание функции

Информация о неисправности фиксируется и сохраняется в памяти системы. Поэтому даже после восстановления работоспособности можно проверить, что случилось с системой.

Этот режим удобен для диагностики систем, неисправность в которых повторно не появляется, а также систем с беспроводным пультом управления.

1. Последовательность проверки последних неисправностей

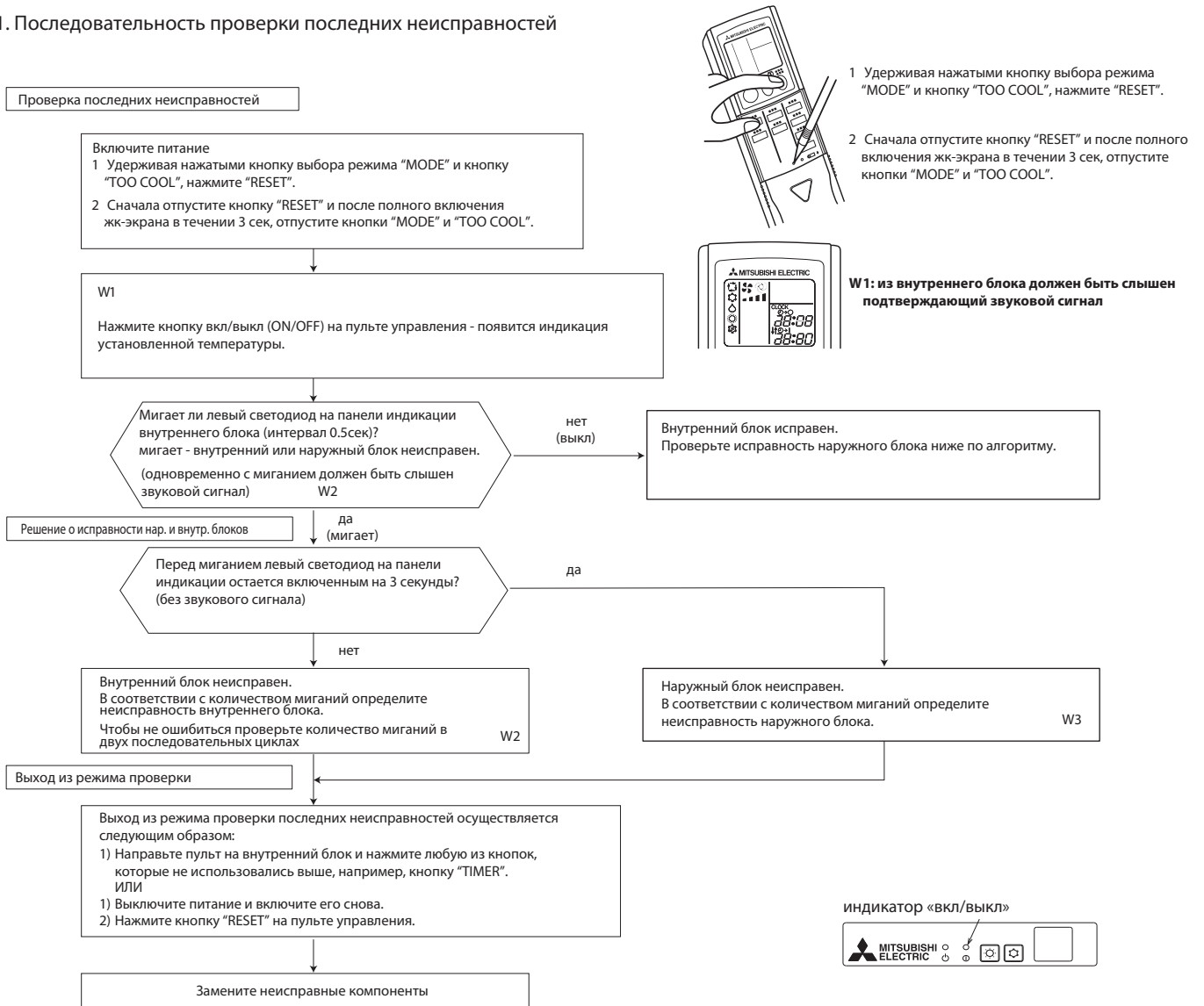

Примечания: 1) Убедитесь, что режим проверки последних ошибок завершен. В противном случае нормальная работа невозможна.
2) Если очистка памяти не произведена, то информация о последней неисправности сохраняется в памяти.

W2. Мигание светодиода при неисправности внутреннего блока (шаблон А)

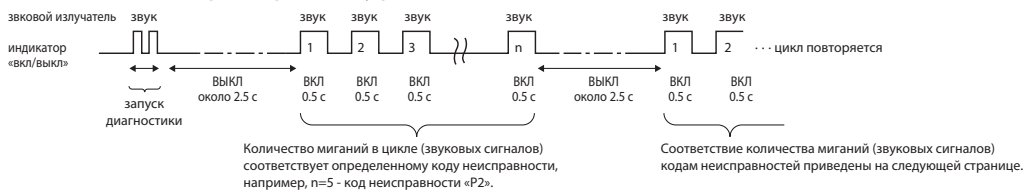

W3. Мигание светодиода при неисправности наружного блока (шаблон Б)

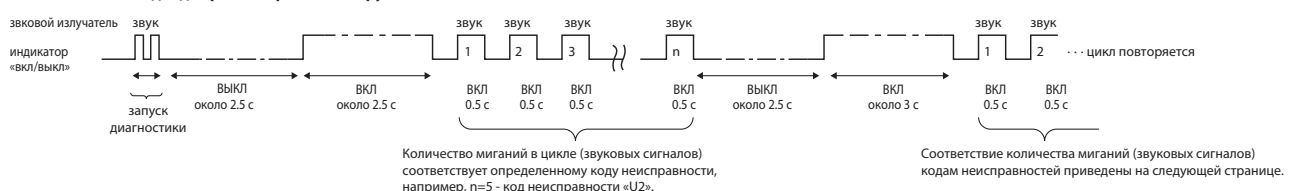

SUZ-KA25/35VA(H) SUZ-KA50/60/71VA

Проверка последних неисправностей в системе (проводной пульт управления)

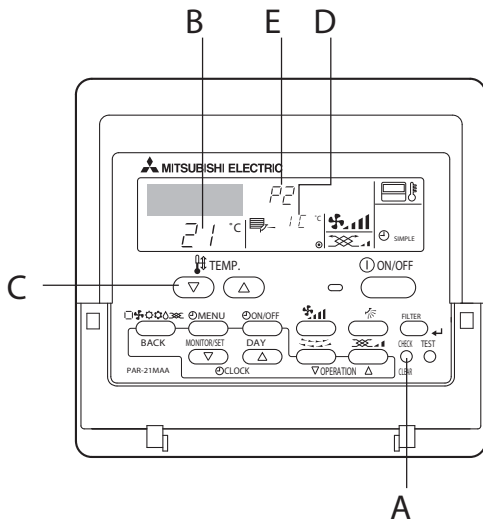

- A кнопка "CHECK"
- B адрес гидравлического контура
- C кнопка "TEMP"
- D IC: внутренний блок
OC: наружный блок
- E код неисправности

- 1 Включите питание.
- 2 Нажмите кнопку [CHECK] два раза.
- 3 Выберите адрес гидравлического контура кнопкой [TEMP].
- 4 Нажмите кнопку [ON/OFF] для выхода из режима проверки.

Коды неисправностей (режим проверки последних неисправностей)

[Шаблон А] Неисправности, зафиксированные внутренним блоком.

Проводной пульт	Беспроводной пульт	Описание	Примечание
код неисправности	количество миганий индикатора «вкл/выкл» (количество звуковых сигналов)		
P1	1	Неисправность датчика температуры входящего воздуха	
P2	2	Неисправность датчика (TH2) на фреонопроводе	
P9		Неисправность датчика (TH5) на фреонопроводе	
E6, E7	3	Ошибка обмена данными наружного и внутреннего блоков	
P4	4	Неисправность датчика дренажа	
P5	5	Неисправность дренажного насоса	
P6	6	Обмерзание/перегрев	
EE	7	Ошибка обмена данными наружного и внутреннего блоков	
P8	8	Неправильная температура фреонопровода	
E4, E5	9	Неисправность приемника ИК-сигналов	
-	10	-	
-	11	-	
Fb	12	Неисправность системы управления внутреннего блока (ошибка памяти и т.п.)	
E0, E3	-	Ошибка приема/передачи данных пульта управления	
E1, E2	-	Неисправность платы пульта управления	

[Шаблон Б] Неисправности, зафиксированные не внутренним блоком (наружным блоком и др.).

Проводной пульт	Беспроводной пульт	Описание	Примечание
Код неисправности	Количество миганий индикатора «вкл/выкл» (количество звуковых сигналов)		
E9	1	Ошибка передачи данных (наружный блок)	Проверьте индикатор на наружном блоке.
UP	2	Остановка компрессора в связи с превышением тока	
U3, U4	3	Обрыв или замыкание термисторов наружного блока	
UF	4	Остановка компрессора в связи с превышением тока (компрессор заклинен)	
U2	5	Превышение температуры нагнетания/сработала защита 49C/кол-во хладагента	
U1, Ud	6	Превышение давления (сработала защита 63H)/Перегрев	
U5	7	Перегрев тепловода	
U8	8	Остановка вентилятора наружного блока	
U6	9	Остановка компрессора в связи с превышением тока/неисправность силового модуля	
U7	10	Неправильное значение перегрева при низкой температуре нагнетания	
U9, UH	11	Несоответствие питающего напряжения или сигнала синхронизации платы управления/Неисправность датчика тока	
-	12	-	
-	13	-	
Другие	14	Другие неисправности	

*1 Если после двух звуковых сигналов, подтверждающих начало режима диагностики, звуковых сигналов больше нет и индикатор «ВКЛ/ВЫКЛ» выключен, то в памяти системы нет кодов неисправностей.

*2 Если после двух звуковых сигналов, подтверждающих начало режима диагностики, следуют три звуковых сигнала (0.4 + 0.4 + 0.4 с), то это означает, что неверно указан адрес гидравлического контура.

- В системе с беспроводным пультом неисправность определяется количеством миганий индикатора «ВКЛ/ВЫКЛ» или звуковых сигналов.
- В системе с проводным пультом неисправность индицируется на ЖК-экране пульта.

18. Проверка последних неисправностей SUZ-KA

Технические данные Mr. Slim (R410A)

Таблица кодов неисправностей: SUZ-KA25/35/50VA2.TH

(в режиме проверки последних неисправностей)

Неисправный компонент	Светодиодная индикация на наружном блоке	Способ определения	Способ устранения
Неисправности нет	—	—	—
Силовые цепи наружного блока	—	В течение 1 минуты после включения компрессора 3 раза срабатывает токовая защита.	1) Проверьте все электрические соединения между печатными узлами. 2) См. раздел «Проверка инвертора и компрессора». 3) Убедитесь, что запорные вентили открыты.
Термистор (температура нагнетания)	1 раз мигает 2,5 с выключен	Фиксируется замыкание или обрыв термисторов во время работы компрессора.	1) См. характеристики термисторов, приведенные в разделе «Контрольные точки». Определите неисправную цепь по количеству миганий светодиода.
Термистор (оттаивание)			
Термистор (температура теплоотвода)			
Термистор (температура силового каскада на печатном узле)			
Термистор (температура наружного воздуха)			
Превышение тока	11 раз мигает 2,5 с выключен	Превышение тока силового модуля.	1) Проверьте электрические соединения компрессора. 2) См. раздел «Проверка инвертора и компрессора». 3) Убедитесь, что запорные вентили открыты.
Невозможность пуска компрессора (управление компрессором)	12 раз мигает 2,5 с выключен	Форма тока компрессора искажена.	1) Проверьте электрические соединения компрессора. 2) См. раздел «Проверка инвертора и компрессора».
Превышение температуры нагнетания	—	Температура нагнетания превышает 116°C. Компрессор выключается и перезапускается через 3 минуты, если температура понизилась до 100°C.	1) Проверьте холодильный контур и количество хладагента. 2) См. раздел «Проверка расширительного вентиля LEV»
Высокое давление	—	Температура термистора на теплообменнике внутреннего блока превышает 70°C в режиме нагрева. Температура термистора оттаивания на теплообменнике наружного блока превышает 70°C в режиме охлаждения.	1) Проверьте холодильный контур и количество хладагента. 2) Убедитесь, что запорные вентили открыты.
Перегрев теплоотвода или платы наружного блока	7 раз мигает 2,5 с выключен	Температура теплоотвода превышает 75~80°C. Или температура платы инвертора превышает 70~75°C.	1) Проверьте окружение наружного блока и прохождение воздушного потока. 2) Проверьте вентилятор наружного блока.
Неисправность вентилятора наружного блока	—	Вентилятор наружного блока выключается 3 раза подряд в течение 30 с после пуска.	1) См. раздел «Проверка вентилятора наружного блока». 2) См. раздел «Проверка платы инвертора».
Ошибка чтения из памяти	5 раз мигает 2,5 с выключен	Данные из памяти не могут быть правильно считаны. Блок выключается.	1) Замените плату инвертора.
Защита по низкой температуре нагнетания	—	Термистор температуры нагнетания фиксирует 50°C или менее в течение 20 минут.	1) Проверьте холодильный контур и количество хладагента. 2) См. раздел «Проверка расширительного вентиля LEV»
Постоянное напряжение инвертора	8 раз мигает 2,5 с выключен	Постоянное напряжение инвертора определяется неправильно.	1) См. раздел «Проверка инвертора и компрессора».
Фазный ток компрессора	9 раз мигает 2,5 с выключен	Фазный ток компрессора определяется неправильно.	
Превышение тока	10 раз мигает 2,5 с выключен	Превышение тока силового модуля IPM. Отсутствие одного из фазных напряжений компрессора. Межфазное замыкание силового модуля IPM. Межвитковое замыкание компрессора.	1) Проверьте электрические соединения компрессора. 2) См. раздел «Проверка инвертора и компрессора».
Закрываются запорные вентили	14 раз мигает 2,5 с выключен	Закрываются запорные вентили (определяется по току компрессора).	1) Убедитесь, что запорные вентили открыты.

В режиме текущей неисправности указанное количество миганий светодиода может обозначать другую неисправность.

18. Проверка последних неисправностей SUZ-KA

Технические данные Mr. Slim (R410A)

Таблица кодов неисправностей: SUZ-KA60VA2.TH

(в режиме проверки последних неисправностей)

Светодиодная индикация на наружном блоке		Описание неисправности	Неисправный компонент	Способ определения	Способ устранения	
LED1	LED2					
Включен	1 раз мигает	Термисторы наружного блока	Термистор (температура нагнетания)	Замыкание термистора фиксируется при работе компрессора или обрыв термистора фиксируется через 10 минут после пуска компрессора.	1) См. характеристики термисторов, приведенные в разделе «Контрольные точки».	
			Термистор (оттаивание)	Замыкание термистора фиксируется при работе компрессора или обрыв термистора фиксируется через 5 минут после пуска компрессора.		
	Термистор (температура наружного воздуха)		Замыкание или обрыв термистора фиксируется при работе блока.			
	Термистор (температура теплоотвода)					
	Термистор (температура силового каскада на печатном узле)					
	4 раза мигает		1) Замените плату управления наружного блока.			
	9 раз мигает		Термистор (температура теплообменника наружного блока)	Фиксируется замыкание термистора при работе блока, или обрыв термистора через 5 минут (охлаждение), 10 минут (нагрев) после пуска компрессора.	1) См. характеристики термисторов, приведенные в разделе «Контрольные точки».	
	5 раз мигает		Система управления наружного блока	Ошибка чтения из памяти EEPROM	Данные из памяти не могут быть правильно считаны. Блок выключается.	1) Замените плату управления наружного блока.
	6 раз мигает		Система управления конвертером	Ошибка обмена данными между платами наружного блока	Два раза подряд нарушен обмен данными между платами наружного блока.	1) Проверьте разъемы и соединения между платами наружного блока.
				Нарушен обмен данными между платами наружного блока	Ошибка обмена данными между платой управления и платой питания наружного блока фиксируется более 10 секунд.	
7 раз мигает		Превышение тока	Два раза подряд датчика ток фиксирует превышение.	1) Замените плату питания.		
Неисправность датчика тока	Замыкание или обрыв датчика при работе блока.					
5 раз мигает	Выключен	Ошибка цепи контроля перехода через 0 сетевого напряжения	10 раз подряд фиксируется неисправность цепи контроля перехода через 0 сетевого напряжения.	1) Проверьте разъемы и соединения между платами наружного блока.		
		Неисправность конвертера	Фиксируется неисправность конвертера при работе блока.	1) Замените плату питания		
		Несоответствие выпрямленного напряжения (1)	Выпрямленное напряжение превышает 400 В или падает ниже 200 В при работе компрессора.			
6 раз мигает	Выключен	Несоответствие выпрямленного напряжения (2). Примечание: Даже если эта неисправность возникает три раза подряд, это еще не говорит о неисправности силовых цепей наружного блока.	Выпрямленное напряжение превышает 400 В или падает ниже 50 В при работе компрессора.			
1 раз мигает	Выключен	Превышение тока	Защита IPM	Через 30 с после пуска компрессора фиксируется превышение тока.	1) Проверьте разъем компрессора и соединительные провода. 2) См. раздел «Проверка платы инвертора и компрессора» 3) Убедитесь, что запорные вентили наружного блока открыты.	
			Защита при заклинивании	В течение 30 с после пуска компрессора фиксируется превышение тока.		
3 раза мигает	Выключен	Перегрев теплоотвода или платы наружного блока	Перегрев теплоотвода	Температура теплоотвода превышает 87°C.	1) Проверьте окружение блока и прохождение воздушных потоков. 2) Проверьте вентилятор наружного блока.	
4 раза мигает	Выключен		Перегрев платы наружного блока	Температура платы наружного блока превышает 70°C.		

18. Проверка последних неисправностей SUZ-KA

Технические данные Mr. Slim (R410A)

Светодиодная индикация на наружном блоке		Описание неисправности	Неисправный компонент	Способ определения	Способ устранения
LED1	LED2				
Включен	Включен	Холодильный контур	Высокая температура нагнетания	Температура нагнетания превышает 116°C.	1) Проверьте гидравлический контур и количество хладагента. 2) См. раздел «Проверка расширительного вентиля». 3) Проверьте термисторы наружного блока.
		Защита от высокого давления	Датчик давления HPS	При работе блока размыкается защита от высокого давления (HPS).	1) Проверьте гидравлический контур и количество хладагента. 2) Убедитесь, что запорные вентили наружного блока открыты.
			Защита от высокого давления (перегрев)	Температура термистора (TH5) на теплообменнике внутреннего блока превышает 70°C в режиме нагрева. Температура термистора оттаивания на теплообменнике наружного блока превышает 70°C в режиме охлаждения.	
		Защита от низкой температуры нагнетания	Защита от низкой температуры нагнетания	В течение 20 минут температура нагнетания ниже 39°C при частоте вращения компрессора не менее 80 Гц.	1) Проверьте гидравлический контур и количество хладагента. 2) См. раздел «Проверка расширительного вентиля».
		Вентилятор наружного блока	Защита вентилятора	Защита срабатывает 3 раз подряд в течение 30 с после запуска вентилятора.	1) См. раздел «Проверка вентилятора наружного блока».
Силовые цепи наружного блока	Силовые цепи наружного блока	1) Выключение блока происходит три раза в течение 1 минуты после пуска компрессора по защите IPM-модуля или защите при заклинивании компрессора. 2) Выключение блока происходит три раза в течение 3 минут после пуска блока при неисправности конвертора или несоответствия выпрямленного напряжения.	1) Проверьте разъем компрессора и соединительные провода компрессора. 2) См. раздел «Проверка платы инвертора и компрессора». 3) Убедитесь, что запорные вентили наружного блока открыты. 4) Проверьте модуль PAM.		

В режиме текущей неисправности указанное количество миганий светодиода может обозначать другую неисправность.

Таблица кодов неисправностей: SUZ-KA71VA2.TH
(в режиме проверки последних неисправностей)

Неисправный компонент	Светодиодная индикация на наружном блоке	Способ определения	Способ устранения
Неисправности нет	—	—	—
Силовые цепи наружного блока	—	В течение 1 минуты после включения компрессора 3 раза срабатывает токовая защита.	1) Проверьте все электрические соединения между печатными узлами. 2) См. раздел «Проверка инвертора и компрессора». 3) Убедитесь, что запорные вентили открыты.
Термистор (температура нагнетания)	1 раз мигает 2,5 с выключен	Фиксируется замыкание или обрыв термисторов во время работы компрессора.	1) См. характеристики термисторов, приведенные в разделе «Контрольные точки». Определите неисправную цепь по количеству миганий светодиода.
Термистор (оттаивание)			
Термистор (температура теплоотвода)			
Термистор (температура силового каскада на печатном узле)			
Термистор (температура наружного воздуха)			
Термистор (температура теплообменника наружного блока)	—		
Превышение тока	11 раз мигает 2,5 с выключен	Превышение тока силового модуля IPM.	1) Проверьте электрические соединения компрессора. 2) См. раздел «Проверка инвертора и компрессора». 3) Убедитесь, что запорные вентили открыты.
Невозможность пуска компрессора (управление компрессором)	12 раз мигает 2,5 с выключен	Форма тока компрессора искажена.	1) Проверьте электрические соединения компрессора. 2) См. раздел «Проверка инвертора и компрессора».

Неисправный компонент	Светодиодная индикация на наружном блоке	Способ определения	Способ устранения
Превышение температуры нагнетания	—	Температура нагнетания превышает 116°C. Компрессор выключается и перезапускается через 3 минуты, если температура понизилась до 100°C.	1) Проверьте холодильный контур и количество хладагента. 2) См. раздел «Проверка расширительного вентиля LEV».
Высокое давление	—	Температура термистора на теплообменнике внутреннего блока превышает 70°C в режиме нагрева. Температура термистора оттаивания на теплообменнике наружного блока превышает 70°C в режиме охлаждения.	1) Проверьте холодильный контур и количество хладагента. 2) Убедитесь, что запорные вентили открыты.
Перегрев теплоотвода или платы наружного блока	7 раз мигает 2,5 с выключен	Температура теплоотвода превышает 75~80°C. Или температура платы инвертора превышает 70~75°C.	1) Проверьте окружение наружного блока и прохождение воздушного потока. 2) Проверьте вентилятор наружного блока.
Неисправность вентилятора наружного блока	—	Вентилятор наружного блока выключается 3 раза подряд в течение 30 с после пуска.	1) См. раздел «Проверка вентилятора наружного блока». 2) См. раздел «Проверка платы инвертора».
Ошибка чтения из памяти	5 раз мигает 2,5 с выключен	Данные из памяти не могут быть правильно считаны. Блок выключается.	1) Замените плату инвертора.
Силовой модуль	6 раз мигает 2,5 с выключен	Межфазное замыкание силового модуля IPM. Межвитковое замыкание компрессора.	1) См. раздел «Проверка инвертора и компрессора».
Защита по низкой температуре нагнетания	—	Термистор температуры нагнетания фиксирует 50°C или менее в течение 20 минут.	1) Проверьте холодильный контур и количество хладагента. 2) См. раздел «Проверка расширительного вентиля LEV».
Постоянное напряжение инвертора	8 раз мигает 2,5 с выключен	Постоянное напряжение инвертора определяется неправильно.	1) См. раздел «Проверка инвертора и компрессора».
Фазный ток компрессора	9 раз мигает 2,5 с выключен	Фазный ток компрессора определяется неправильно.	
Превышение тока	10 раз мигает 2,5 с выключен	Превышение тока силового модуля IPM. Отсутствие одного из фазных напряжений компрессора. Межфазное замыкание силового модуля IPM. Межвитковое замыкание компрессора.	1) Проверьте электрические соединения компрессора. 2) См. раздел «Проверка инвертора и компрессора».
Закрыты запорные вентили	14 раз мигает 2,5 с выключен	Закрыты запорные вентили (определяется по току компрессора).	1) Убедитесь, что запорные вентили открыты.

В режиме текущей неисправности указанное количество миганий светодиода может обозначать другую неисправность.

19. Таблица кодов неисправностей SUZ-KA

Таблица кодов неисправностей: SUZ-KA25/35/50VA2.TH

Номер	Описание	Светодиодная индикация на наружном блоке	Неисправность	Способ определения	Способ устранения
1	Наружный блок не работает	1 раз мигает 2,5 с выключен	Силовые цепи наружного блока	3 раза подряд срабатывает защита «Превышение тока компрессора» или повторно запустить компрессор не удалось 24 раза.	1) Проверьте соединительные провода компрессора. 2) См. раздел «Проверка платы инвертора и компрессора». 3) Убедитесь, что запорные вентили открыты.
2			Термисторы наружного блока	Термисторы: температуры нагнетания, температуры теплоотвода, оттаивания, на плате инвертора или наружной температуры - замыкание или обрыв.	1) Проверьте термисторы наружного блока.
3			Система управления наружного блока	Данные из памяти не могут быть правильно считаны. На внутреннем блоке левый светодиод включен или мигает 7 раз.	1) Замените плату инвертора.
4			Обмен данными	Нарушен обмен данными между наружным и внутренним блоками в течение 3 минут.	1) Проверьте межблочное соединение. См. раздел «Проверка межблочного соединения и последовательного интерфейса».
5			Закрыты запорные вентили	Закрыты запорные вентили (определяется по току компрессора).	1) Убедитесь, что запорные вентили открыты.
6			Наружный блок (другие неисправности)	Другие неисправности наружного блока.	1) Используйте режим проверки последних неисправностей наружного блока.

Номер	Описание	Светодиодная индикация на наружном блоке	Неисправность	Способ определения	Способ устранения
7	Повторяется последовательность «наружный блок останавливается и через 3 минуты включается снова»	2 раза мигает 2,5 с выключен	Превышение тока	Повышенный ток интегрального силового модуля. Или 24 раза повторяется попытка запуска компрессора: перезапуск компрессора через 15 с после срабатывания токовой защиты, в течение 10 с снова возникает превышение тока.	1) Проверьте электрические соединения компрессора. 2) См. раздел «Проверка инвертора и компрессора». 3) Убедитесь, что запорные вентили открыты.
8		3 раза мигает 2,5 с выключен	Защита от превышения температуры нагнетания	Если температура нагнетания превышает 116°C, то компрессор останавливается. Компрессор включается через 3 минуты, если температура нагнетания составляет 100°C или меньше.	1) Проверьте холодильный контур и количество хладагента. 2) См. раздел «Проверка расширительного вентиля LEV».
9		4 раза мигает 2,5 с выключен	Перегрев теплоотвода или платы наружного блока	Температура теплоотвода превышает 75~80°C, или температура платы инвертора превышает: 70~75°C.	1) Проверьте окружение наружного блока и прохождение воздушных потоков. 2) См. раздел «Проверка вентилятора наружного блока».
10		5 раз мигает 2,5 с выключен	Защита от высокого давления	Температура термистора на теплообменнике внутреннего блока превышает 70°C в режиме нагрева. Температура термистора оттаивания на теплообменнике наружного блока превышает 70°C в режиме охлаждения.	1) Проверьте холодильный контур и количество хладагента. 2) Убедитесь, что запорные вентили открыты.
11		8 раз мигает 2,5 с выключен	Управление компрессором	Фазный ток компрессора определяется неправильно.	1) Проверьте соединительные провода компрессора. 2) См. раздел «Проверка платы инвертора и компрессора».
12		10 раз мигает 2,5 с выключен	Вентилятор наружного блока	Вентилятор наружного блока выключается 3 раза подряд в течение первых 30 с после пуска.	1) См. раздел «Проверка вентилятора наружного блока». 2) См. раздел «Проверка платы инвертора».
13		12 раз мигает 2,5 с выключен	Фазный ток компрессора	Фазный ток компрессора определяется неправильно.	1) См. раздел «Проверка платы инвертора и компрессора».
14		13 раз мигает 2,5 с выключен	Постоянное напряжение	Постоянное напряжение инвертора определяется неправильно.	1) См. раздел «Проверка платы инвертора и компрессора».
15	Наружный блок работает	1 раз мигает 2,5 с выключен	Снижение частоты из-за превышения тока	Полный ток превышает установленное значение, и частота вращения компрессора понижается.	Блок исправен, но проверьте следующее: 1) фильтры внутреннего блока; 2) недостаток хладагента; 3) замыкание воздушного потока внутреннего или наружного блоков.
16		3 раза мигает 2,5 с выключен	Снижение частоты из-за превышения давления	Температура внутреннего теплообменника превышает 55°C в режиме «нагрева». Частота вращения компрессора понижается.	
			Снижение частоты из-за обмерзания испарителя	Температура внутреннего теплообменника 8°C или ниже в режиме «охлаждения». Частота вращения компрессора понижается.	
17		4 раза мигает 2,5 с выключен	Снижение частоты из-за превышения температуры нагнетания	Термистор температуры нагнетания фиксирует 111°C или более. Частота вращения компрессора снижается.	
18	Наружный блок работает	7 раз мигает 2,5 с выключен	Защита от низкого давления	Термистор температуры нагнетания фиксирует 50°C или менее в течение 20 минут.	1) Проверьте холодильный контур и количество хладагента. 2) См. раздел «Проверка расширительного вентиля LEV».
19		8 раз мигает 2,5 с выключен	Защита PAM (PAM - амплитудно-импульсная модуляция)	Превышение тока IGBT-транзистора (полевой транзистор с изолированным затвором: TR821) или превышение шинного напряжения: 320 В или более. Модуляция отключается и затем восстанавливается.	Это не неисправность. Защита PAM активируется в следующих случаях: 1) кратковременное падение напряжения; 2) превышение сетевого напряжения.
20		9 раз мигает 2,5 с выключен	Режим проверки инвертора	Если разъем компрессора отключен, то включается режим проверки инвертора.	1) Проверьте разъем компрессора. 2) См. раздел «Проверка платы инвертора и компрессора».

Примечание

При нормальной работе светодиод на плате инвертора включен, при неисправности - мигает.

Плата инвертора (со стороны компонентов)

Считается количество миганий светодиода после интервала в 2,5 секунды, когда он выключен. Например, на рисунке показано «мигает 2 раза».



Таблица кодов неисправностей: SUZ-KA60VA2.TH

	Описание	Индикация		Неисправность	Способ определения	Способ устранения
		LED1 (КРА)	LED2 (ЖЕЛ)			
1	Наружный блок не работает	включен	2 раза мигает	Силовые цепи наружного блока	1) Выключение блока происходит три раза в течение 1 минуты после пуска компрессора по защите IPM-модуля или защите при заклинивании компрессора. 2) Выключение блока происходит три раза в течение 3 минут после пуска блока при неисправности инвертора или несоответствия выпрямленного напряжения.	1) Проверьте разъем и соединительные провода компрессора. 2) См. раздел «Проверка платы инвертора/компрессора». 3) Убедитесь, что запорные вентили наружного блока открыты.
2		включен	3 раза мигает	Термистор (температура нагнетания)	Замыкание термистора фиксируется при работе компрессора или обрыв термистора фиксируется через 10 минут после пуска компрессора.	1) Проверьте термистор нагнетания.
3		включен	4 раза мигает	Термистор на теплоотводе Термистор на плате управления	При работе блока фиксируется замыкание или обрыв термистора.	1) Проверьте термистор на теплоотводе. 1) Замените плату управления наружного блока
4		включен	5 раз мигает	Термистор (наружная температура)	При работе блока фиксируется замыкание или обрыв термистора.	1) Проверьте термистор наружной температуры.
				Термистор на теплообменнике наружного блока	Фиксируется замыкание термистора при работе блока, или обрыв термистора через 5 минут (охлаждение), 10 минут (обогрев) после пуска компрессора.	1) Проверьте термистор на теплообменнике наружного блока.
				Термистор (оттаивание)	Замыкание термистора фиксируется при работе компрессора или обрыв термистора фиксируется через 5 минут после пуска компрессора.	1) Проверьте термистор оттаивания.
5		включен	6 раз мигает	Обмен данными	Обмен данными между наружным и внутренним блоками отсутствует в течение 3 минут.	1) См. раздел «Проверка межблочной связи и последовательного интерфейса».
6		включен	7 раз мигает	EEPROM (ПЗУ)	Данные из памяти не могут быть считаны правильно.	1) Замените плату управления наружного блока.
7		включен	8 раз мигает	Датчик тока	Дважды фиксируется неисправность датчика тока.	1) Замените плату питания.
8	включен	11 раз мигает	Ошибка обмена данными между платами нар. блока	Два раза фиксируется ошибка обмена данными между платами наружного блока.	1) Проверьте разъемы и соединения между платой управления и платой питания наружного блока.	
9	включен	12 раз мигает	Цепь контроля переход через 0 сетевого напряжения	10 раз подряд фиксируется неисправность цепи контроля переход через 0 сетевого напряжения.	1) Проверьте разъемы и соединения между платами наружного блока.	

Примечание
При нормальной работе светодиод на плате инвертора включен, при неисправности - мигает.

Считается количество миганий светодиода после интервала в 2,5 секунды, когда он выключен.
Например, на рисунке показано "мигает 2 раза".

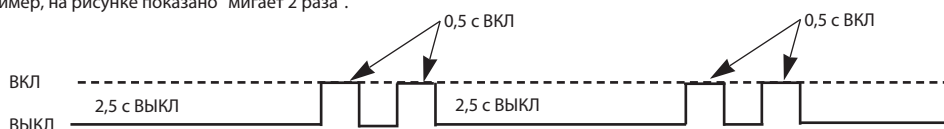
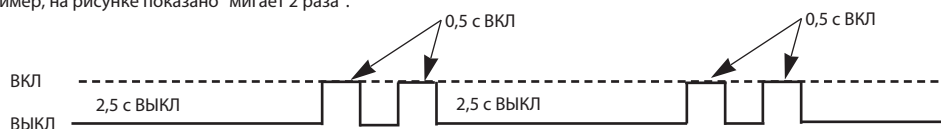

Плата наружного блока
(со стороны компонентов)



19. Таблица кодов неисправностей SUZ-KA

Технические данные Mr. Slim (R410A)

	Описание	Индикация		Неисправность	Способ определения	Способ устранения
		LED1 (КРА)	LED2 (ЖЕЛ)			
10	Повторяется последовательность "наружный блок выключается и включается вновь через 3 минуты"	2 раза мигает	выключен	Защита IPM	Через 30 с после пуска компрессора фиксируется превышение тока.	1) Проверьте разъем компрессора и соединительные провода. 2) См. раздел «Проверка платы инвертора и компрессора». 3) Убедитесь, что запорные вентили наружного блока открыты. 4) Проверьте силовой модуль.
				Защита при заклинивании	В течение 30 с после пуска компрессора фиксируется превышение тока.	
11		3 раза мигает	выключен	Температура нагнетания	Температура нагнетания превышает 116°C. Компрессор включается снова после снижения температуры до 100°C, но не ранее, чем через 3 минуты.	1) Проверьте количество хладагента и гидравлический контур. 2) См. раздел «Проверка расширительного вентилля LEV».
12		4 раза мигает	выключен	Температура тепловода	Температура тепловода превышает 87°C.	1) Проверьте окружение наружного блока и прохождение воздушных потоков.
				Температура платы управления наружного блока	Температура платы наружного блока превышает 70°C.	
13		5 раз мигает	выключен	Защита по высокому давлению	При работе блока размыкается защита от высокого давления (HPS). Температура термистора на теплообменнике внутреннего блока превышает 70°C в режиме обогрева. Температура термистора оттаивания на теплообменнике наружного блока превышает 70 С в режиме охлаждения.	1) Проверьте количество хладагента и гидравлический контур. 2) Убедитесь, что запорные вентили наружного блока открыты.
14		8 раз мигает	выключен	Защита конвертера	Фиксируется неисправность конвертера при работе блока.	1) Замените плату питания наружного блока.
15		9 раз мигает	выключен	Несоответствие выпрямленного напряжения (1)	Выпрямленное напряжение превышает 400 В или падает ниже 200 В при работе компрессора.	1) Замените плату питания наружного блока.
				Несоответствие выпрямленного напряжения (2)	Выпрямленное напряжение превышает 400 В или падает ниже 50 В при работе компрессора.	
16		13 раз мигает	выключен	Защита вентилятора	Неисправность фиксируется 3 раза в течение 30 с после пуска вентилятора.	1) См. раздел «Проверка вентилятора наружного блока».
17		включен	8 раз мигает	Датчик тока	Замыкание или обрыв датчика при работе компрессора.	1) Замените плату питания наружного блока.
18		включен	11 раз мигает	Ошибка обмена данными между платами наружного блока	Ошибка обмена данными между платой управления и платой питания наружного блока фиксируется в течение 10 с и более.	1) Проверьте разъемы и соединения между платой управления и платой питания наружного блока.
19		включен	12 раз мигает	Цель контроля переход через 0 сетевого напряжения	Отсутствует сигнал цепи контроля перехода через 0 сетевого напряжения при работе компрессора.	1) Проверьте разъемы и соединения между платами наружного блока.
20		1 раз мигает	включен	Первичная токовая защита	Входной ток превышает 15 А.	Указанные симптомы не обозначают неисправности наружного блока, но следует проверить следующее: 1) Состояние воздушных фильтров внутреннего блока. 2) Недостаток хладагента. 3) Замыкание воздушного потока во внутреннем или наружном блоке.
				Вторичная токовая защита	Ток компрессора превышает 15 А.	
21		2 раза мигает	включен	Защита от высокого давления	Температура внутреннего теплообменника превышает 45°C в режиме нагрева.	
				Защита от обмерзания	Температура внутреннего теплообменника падает ниже 3°C в режиме охлаждения.	
22		3 раза мигает	включен	Превышение температуры нагнетания	Температура нагнетания превышает 100°C при работе компрессора.	1) Проверьте холодильный контур и количество хладагента. 2) См. раздел «Проверка расширительного вентилля LEV». 3) Проверьте термисторы наружного блока.
23		4 раза мигает	включен	Низкая температура нагнетания	В течение 20 минут температура нагнетания ниже 39°C при частоте вращения компрессора 80 Гц и более.	1) Проверьте холодильный контур и количество хладагента. 2) См. раздел «Проверка расширительного вентилля LEV».
24	5 раз мигает	включен	Защита от высокого давления в режиме охлаждения	Температура наружного теплообменника превышает 58°C при работе блока.	Указанные симптомы не обозначают неисправности наружного блока, но следует проверить следующее: 1) Состояние воздушных фильтров внутреннего блока. 2) Недостаток хладагента. 3) Замыкание воздушного потока во внутреннем или наружном блоке.	
25	9 раз мигает	включен	Сервисный режим	Блок включен кнопкой принудительного включения.	—	
26	включен	включен	Неисправности нет	—	—	

Таблица кодов неисправностей: SUZ-KA71VA2.TH

Номер	Описание	Светодиодная индикация на наружном блоке	Неисправность	Способ определения	Способ устранения		
1	Наружный блок не работает	1 раз мигает 2,5 с выключен	Силовые цепи наружного блока	3 раза подряд срабатывает защита «Превышение тока компрессора» в течение 1 минуты.	1) Проверьте соединительные провода компрессора. 2) См. раздел «Проверка платы инвертора и компрессора». 3) Убедитесь, что запорные вентили открыты.		
2			Термисторы наружного блока	Термисторы: температуры нагнетания, температуры теплоотвода, оттаивания, на плате инвертора или наружной температуры - замыкание или обрыв.	1) Проверьте термисторы наружного блока.		
3			Система управления наружного блока	Данные из памяти не могут быть правильно считаны. На внутреннем блоке левый светодиод включен или мигает 7 раз.	1) Замените плату инвертора.		
4			Обмен данными	Нарушен обмен данными между наружным и внутренним блоками в течение 3 минут.	1) Проверьте межблочное соединение. См. раздел «Проверка межблочного соединения и последовательного интерфейса».		
5			Закрыты запорные вентили	Закрыты запорные вентили (определяется по току компрессора).	1) Убедитесь, что запорные вентили открыты.		
6			Наружный блок (другие неисправности)	Другие неисправности наружного блока.	1) Используйте режим проверки последних неисправностей наружного блока.		
7	Повторяется последовательность «наружный блок останавливается и через 3 минуты включается снова»	2 раза мигает 2,5 с выключен	Превышение тока	Повышенный ток интегрального силового модуля.	1) Проверьте электрические соединения компрессора. 2) См. раздел «Проверка инвертора и компрессора». 3) Убедитесь, что запорные вентили открыты.		
8			Защита от превышения температуры нагнетания	Если температура нагнетания превышает 116°C, то компрессор останавливается. Компрессор включается через 3 минуты, если температура нагнетания составляет 100°C или меньше.	1) Проверьте холодильный контур и количество хладагента. 2) См. раздел «Проверка расширительного вентиля LEV».		
9			Перегрев теплоотвода или платы наружного блока	Температура теплоотвода превышает 75~80°C, или температура платы инвертора превышает: 70~75°C.	1) Проверьте окружение наружного блока и прохождение воздушных потоков. 2) См. раздел «Проверка вентилятора наружного блока».		
10			Защита от высокого давления	Температура термистора на теплообменнике внутреннего блока превышает 70°C в режиме нагрева. Температура термистора оттаивания на теплообменнике наружного блока превышает 70°C в режиме охлаждения.	1) Проверьте холодильный контур и количество хладагента. 2) Убедитесь, что запорные вентили открыты.		
11			Управление компрессором	Фазный ток компрессора определяется неправильно.	1) Проверьте соединительные провода компрессора. 2) См. раздел «Проверка платы инвертора и компрессора».		
12			Вентилятор наружного блока	Вентилятор наружного блока выключается 3 раза подряд в течение первых 30 с после пуска.	1) См. раздел «Проверка вентилятора наружного блока». 2) См. раздел «Проверка платы инвертора».		
13			Фазный ток компрессора	Фазный ток компрессора определяется неправильно.	1) См. раздел «Проверка платы инвертора и компрессора».		
14			Постоянное напряжение	Постоянное напряжение инвертора определяется неправильно.	1) См. раздел «Проверка платы инвертора и компрессора».		
15			Наружный блок работает	1 раз мигает 2,5 с выключен	Снижение частоты из-за превышения тока	Полный ток превышает установленное значение, и частота вращения компрессора понижается.	Блок исправен, но проверьте следующее: 1) фильтры внутреннего блока; 2) недостаток хладагента; 3) замыкание воздушного потока внутреннего или наружного блоков.
16					Снижение частоты из-за превышения давления	Температура внутреннего теплообменника превышает 55°C в режиме «нагрева». Частота вращения компрессора понижается.	
17	Снижение частоты из-за обмерзания испарителя	Температура внутреннего теплообменника 8°C или ниже в режиме «охлаждения». Частота вращения компрессора понижается.					
17		4 раза мигает 2,5 с выключен	Снижение частоты из-за превышения температуры нагнетания	Термистор температуры нагнетания фиксирует 111°C или более. Частота вращения компрессора снижается.	1) Проверьте холодильный контур и количество хладагента. 2) См. раздел «Проверка расширительного вентиля LEV». 3) Проверьте термисторы наружного блока.		
18	Наружный блок работает	7 раз мигает 2,5 с выключен	Защита от низкой температуры нагнетания	Термистор температуры нагнетания фиксирует 50°C или менее в течение 20 минут.	1) Проверьте холодильный контур и количество хладагента. 2) См. раздел «Проверка расширительного вентиля LEV».		
19			8 раз мигает 2,5 с выключен	Цепь контроля переход через 0 сетевого напряжения	10 раз подряд фиксируется неисправность цепи контроля переход через 0 сетевого напряжения.	Это не неисправность. Защита PAM активируется в следующих случаях: 1) кратковременное падение напряжения; 2) превышение сетевого напряжения.	
20			9 раз мигает 2,5 с выключен	Режим проверки инвертора	Если разъем компрессора отключен, то включается режим проверки инвертора.	1) Проверьте разъем компрессора. 2) См. раздел «Проверка платы инвертора и компрессора».	

Алгоритмы поиска неисправности: SUZ-KA25/35/50VA2.TH

А Проверка инвертора и компрессора

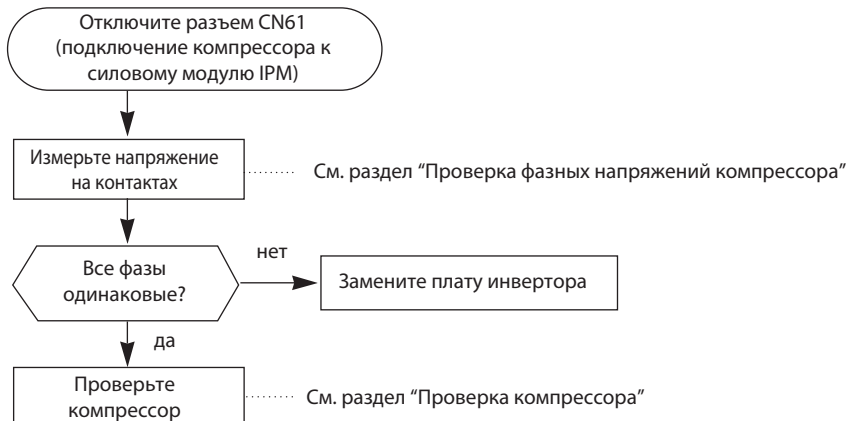

Б Проверка фазных напряжений компрессора

- Отключите компрессор от силового модуля. Включите блок и измерьте напряжение на разъеме (или на соединительных проводах компрессора). Убедитесь в том, что фазные напряжения одинаковы (допускается отклонение $\pm 20\%$).

Способ включения

- Включите кондиционер в режиме охлаждения или обогрева с помощью кнопки принудительного включения EMERGENCY OPERATION или в тестовом режиме с помощью кнопки Test на пульте управления.
- Тестовый режим продолжается 30 минут.
- Частота вращения компрессора в режиме охлаждения соответствует номинальному значению, в режиме нагрева — 58 Гц.
- Вентилятор внутреннего блока вращается на максимальной скорости.
- Тестовый режим завершается через 30 минут и начинается режим принудительного включения. В этом режиме частота компрессора может изменяться.
- Для отключения режима принудительного включения нажмите кнопку EMERGENCY OPERATION на внутреннем блоке. Для отключения тестового режима нажмите кнопку ON/OFF на пульте управления.

Измерение

Измерьте напряжение между проводами (контактами)

- ЧЕР (U) - БЕЛ (V)
- ЧЕР (U) - КРА (W)
- БЕЛ (V) - КРА (W)

Примечание:

- Выходное напряжение может отличаться от указанного в зависимости от напряжения питания.
- Измеряйте напряжение аналоговым (стрелочным) вольтметром.
- При отключенном компрессоре светодиод на плате инвертора мигает 9 раз.

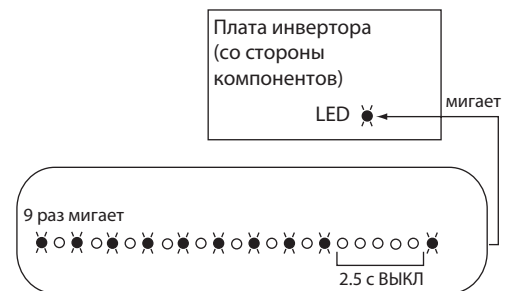

В Проверка компрессора

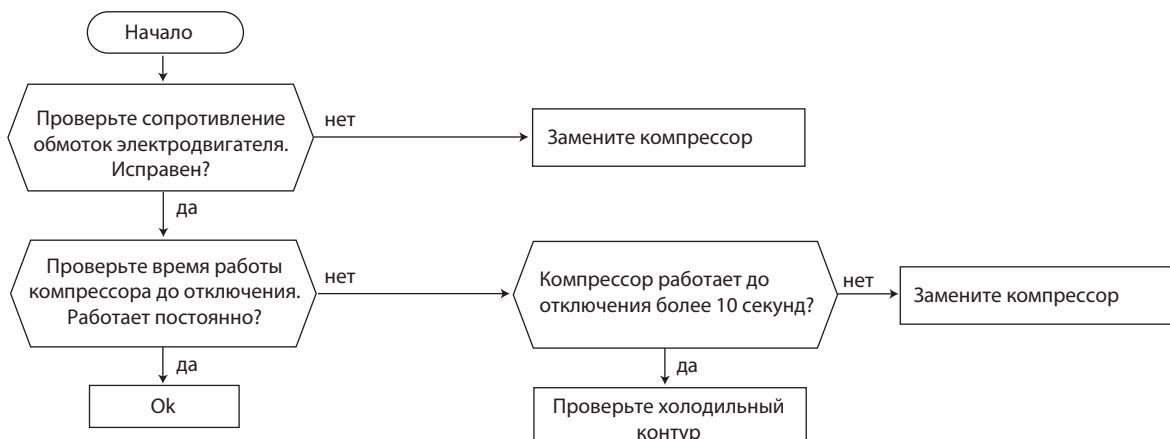

Алгоритмы поиска неисправности: SUZ-KA25/35/50VA2.TH

D Проверка обмоток электродвигателя компрессора

- Отключите компрессор от силового модуля и измерьте сопротивление обмоток компрессора.

Измерение

Произведите 3 измерения между клеммами:
 ЧЕР-БЕЛ
 ЧЕР-КРА
 БЕЛ-КРА

Заключение

См. раздел "Характеристики основных компонентов"
 0 Ом - неисправен (замыкание)
 Бесконечность - неисправен (обрыв)

Примечания:

- Перед измерением сопротивления установите "0" на омметре.
- Сопротивление обмоток при 20°C указано в спецификации.

показания омметра

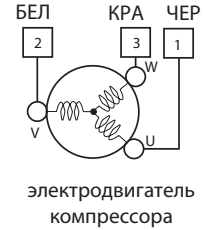

E Проверка времени работы компрессора до отключения

- Подключите компрессор. Определите время, через которое компрессор останавливается из-за превышения тока.

Способ включения

Включите кондиционер в режиме охлаждения или обогрева с помощью кнопки принудительного включения.

Измерение

Измерьте время между пуском вентилятора наружного блока и отключением компрессора из-за превышения тока.

Заклучение

Указанные справа значения являются приблизительными.

Заклучение

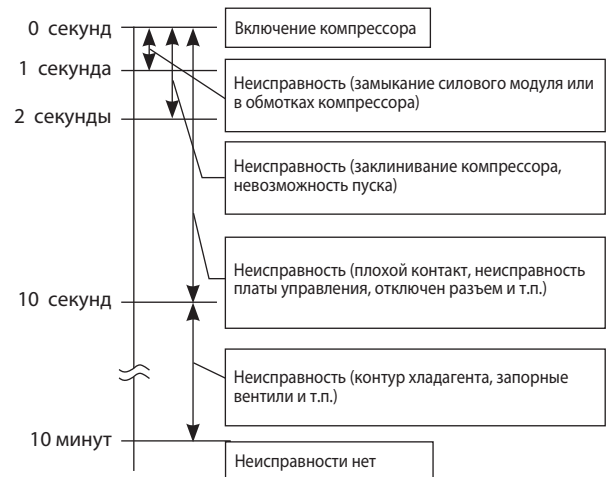

F Проверка термисторов наружного блока

Отключите разъем термисторов от платы управления наружного блока или от платы питания (см. таблицу ниже) и измерьте сопротивление термистора через соответствующие контакты разъема. Сопротивление в норме? (см. раздел "Характеристики основных компонентов")

нет

Замените термистор*

* Термистор RT64 меняется вместе с платой инвертора.

да

Подключите разъем термисторов CN661 на плату управления наружного блока, а разъем CN3 - на плату питания. Отключите клеммы компрессора. Включите питание и через 3 минуты нажмите кнопку принудительного включения.

Блок работает более 10 минут и нет индикации неисправности термисторов?

нет

Замените плату инвертора или плату питания наружного блока

да

нормально

Термистор	Обозначение	Разъем, номера контактов
Оттаивание	RT61	CN641 (на плате инвертора) контакты 1 и 2.
Температура нагнетания	RT62	CN641 (на плате инвертора) контакты 3 и 4.
На теплообменнике наружного блока	RT68	CN642 (на плате инвертора) контакты 1 и 2.
На теплоотводе	RT64	CN643 (на плате инвертора) контакты 1 и 2.
Наружной температуры	RT65	CN644 (на плате инвертора) контакты 1 и 3.

Алгоритмы поиска неисправности: SUZ-KA25/35/50VA2.TH

Г Проверка катушки 4-х ходового клапана

Проверьте сопротивление катушки 4-х ходового клапана (см. раздел "Характеристики основных компонентов").
Проверьте соединение разъема CN721.

При включении режима "Обогрев" из блока идет холодный воздух (как в режиме "Охлаждение")

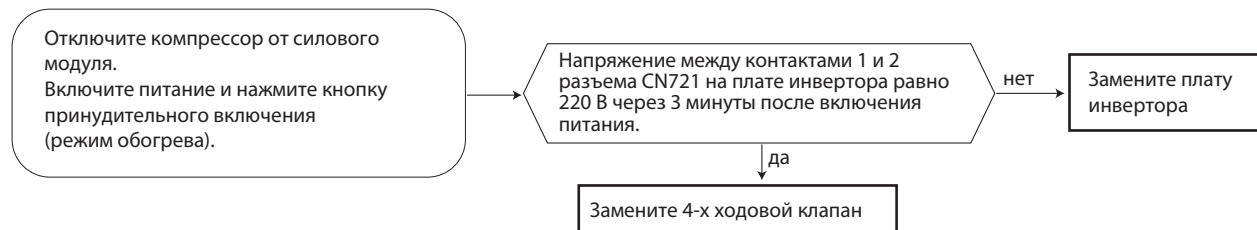

При включении режима "Охлаждение" из блока идет теплый воздух (как в режиме "Обогрев")

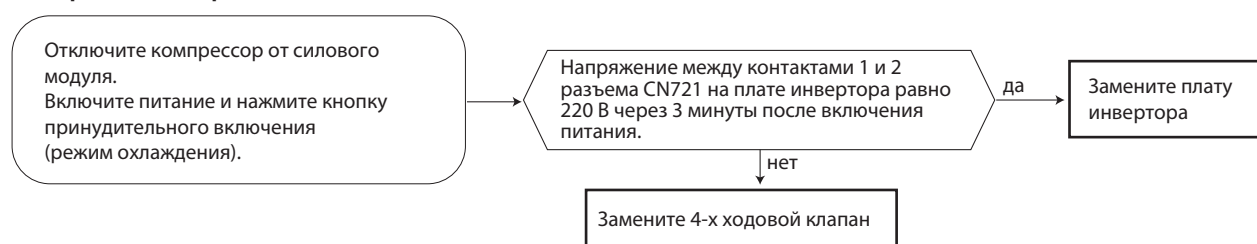

Н Проверка вентилятора наружного блока

SUZ-KA25/35VA2.TH

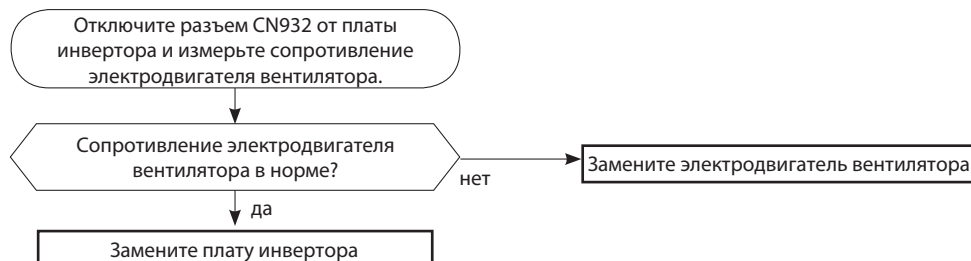

SUZ-KA50VA2.TH

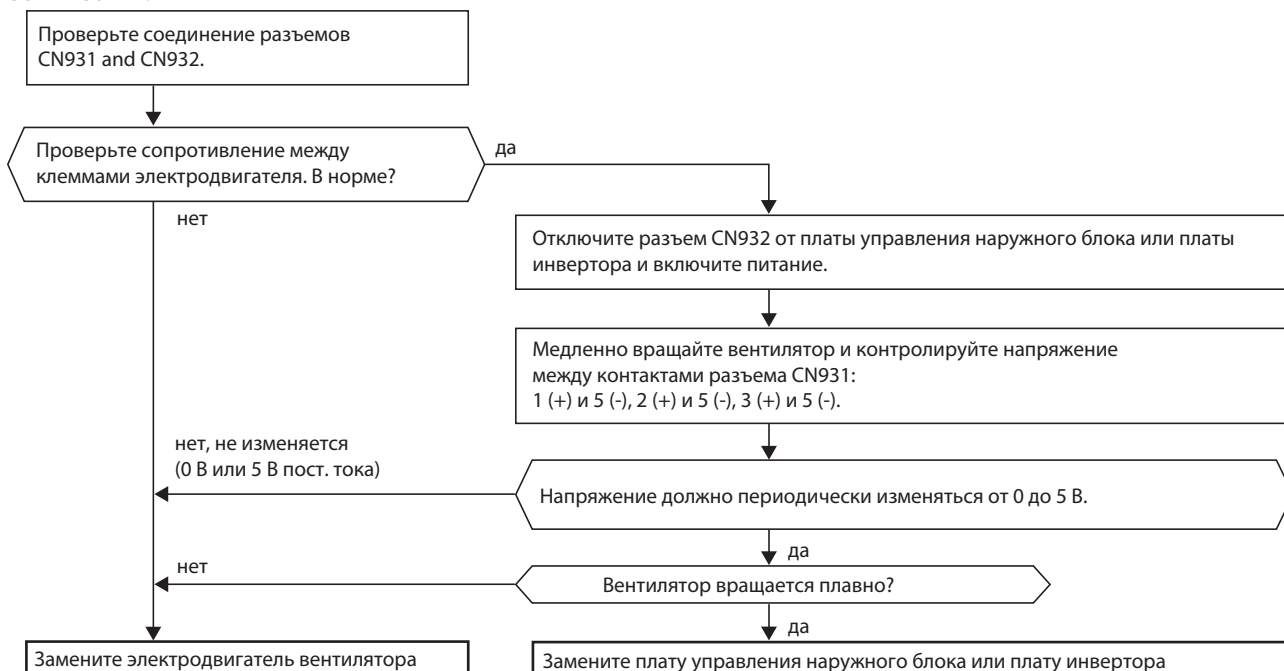

Алгоритмы поиска неисправности: SUZ-KA25/35/50VA2.TH

1 Проверка питания

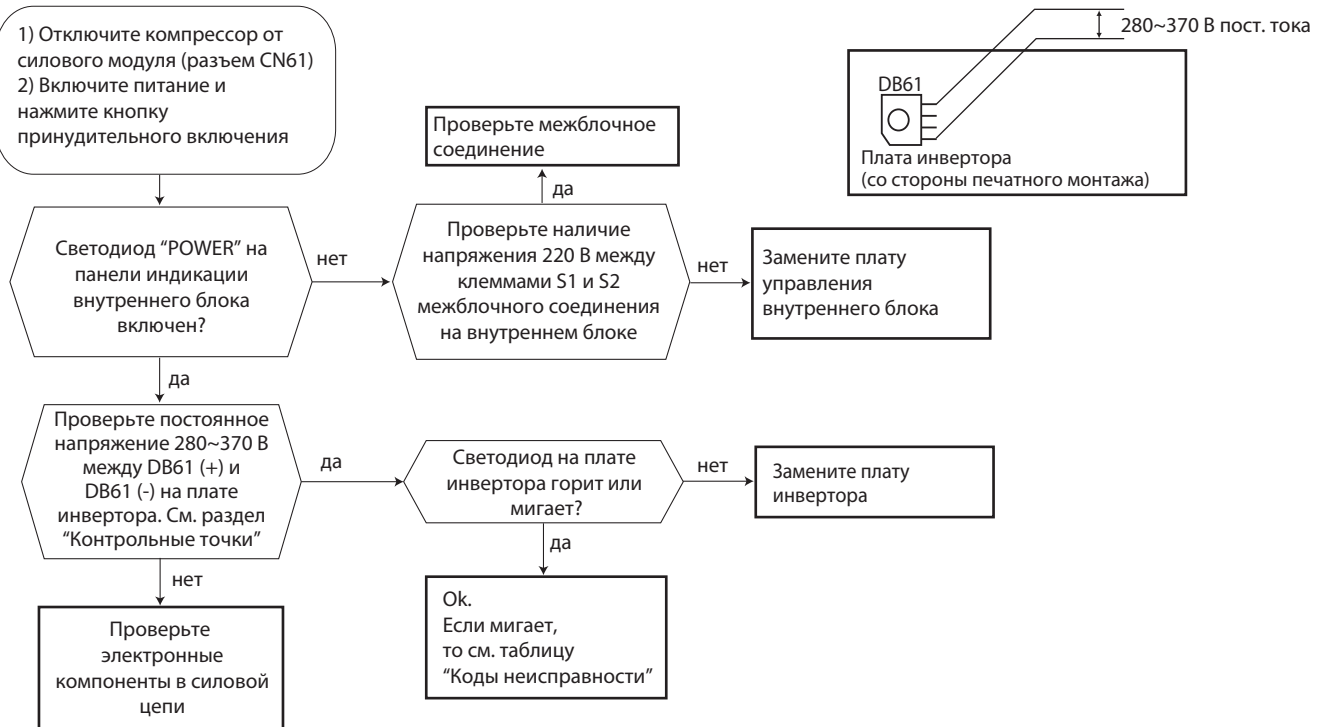

2 Проверка расширительного вентиля (LEV)

Модели с беспроводным пультом управления

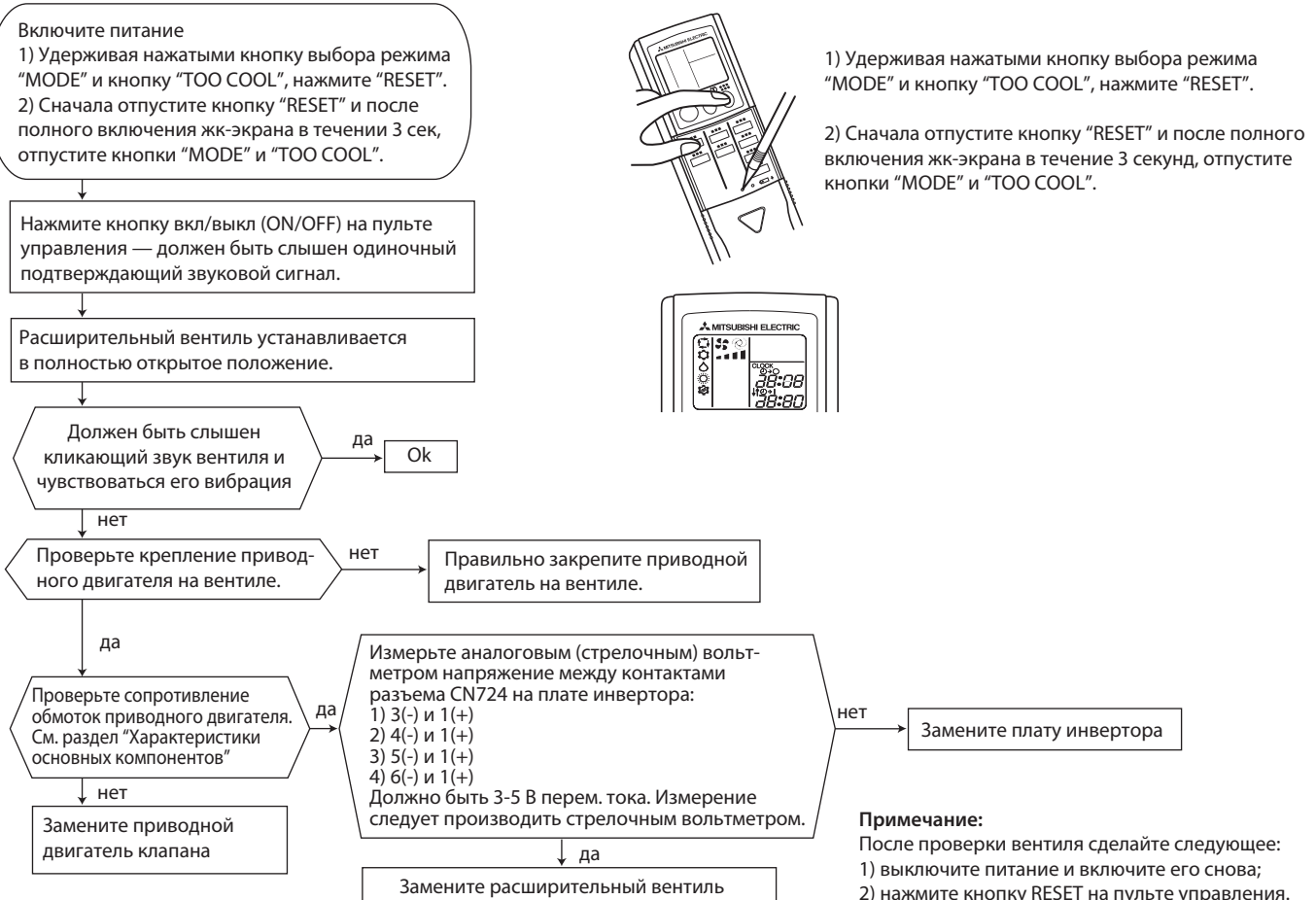

Алгоритмы поиска неисправности: SUZ-KA25/35/50VA2.TH

J Проверка расширительного вентиля (LEV)

Модели с проводным пультом управления

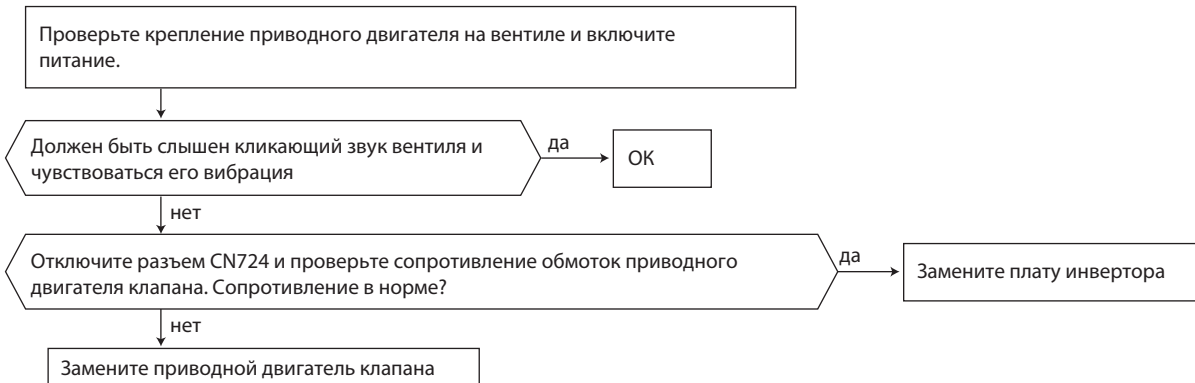

K Проверка платы инвертора

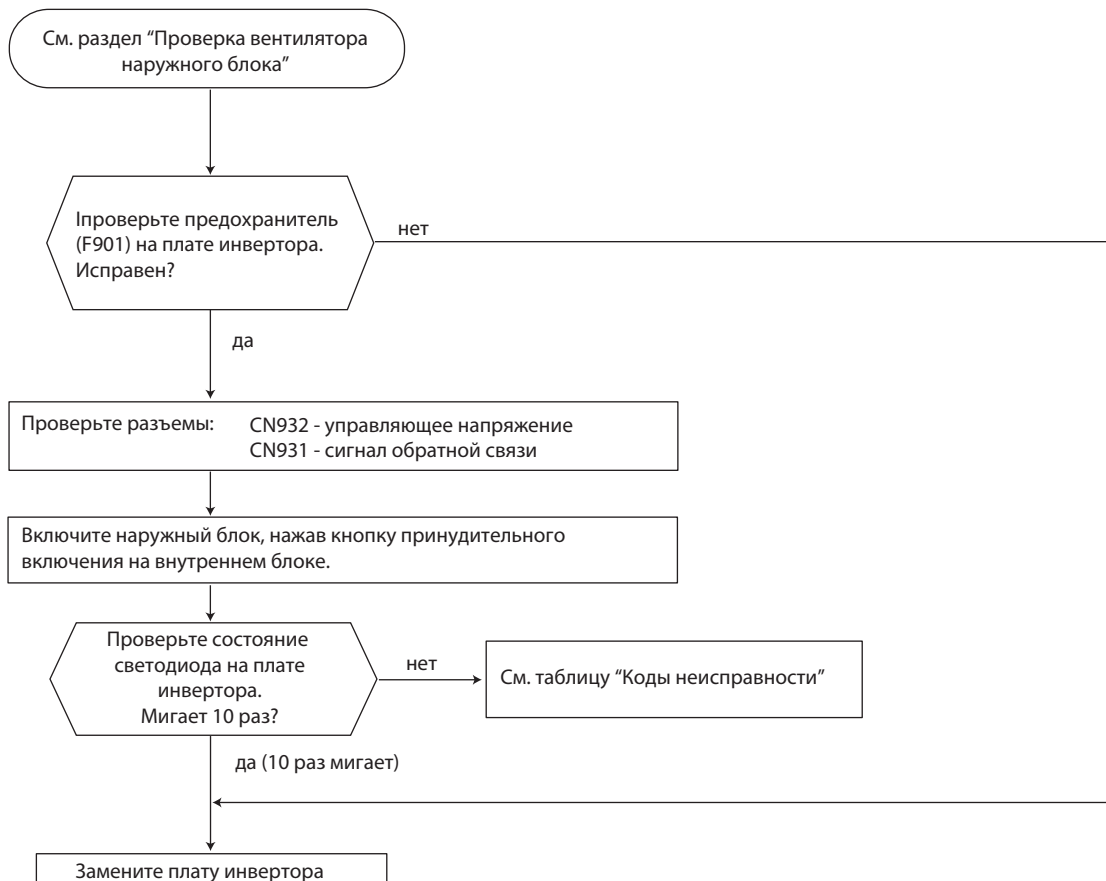

Ⓛ Проверка межблочного соединения и неисправности последовательного интерфейса

Модели с беспроводным пультом управления

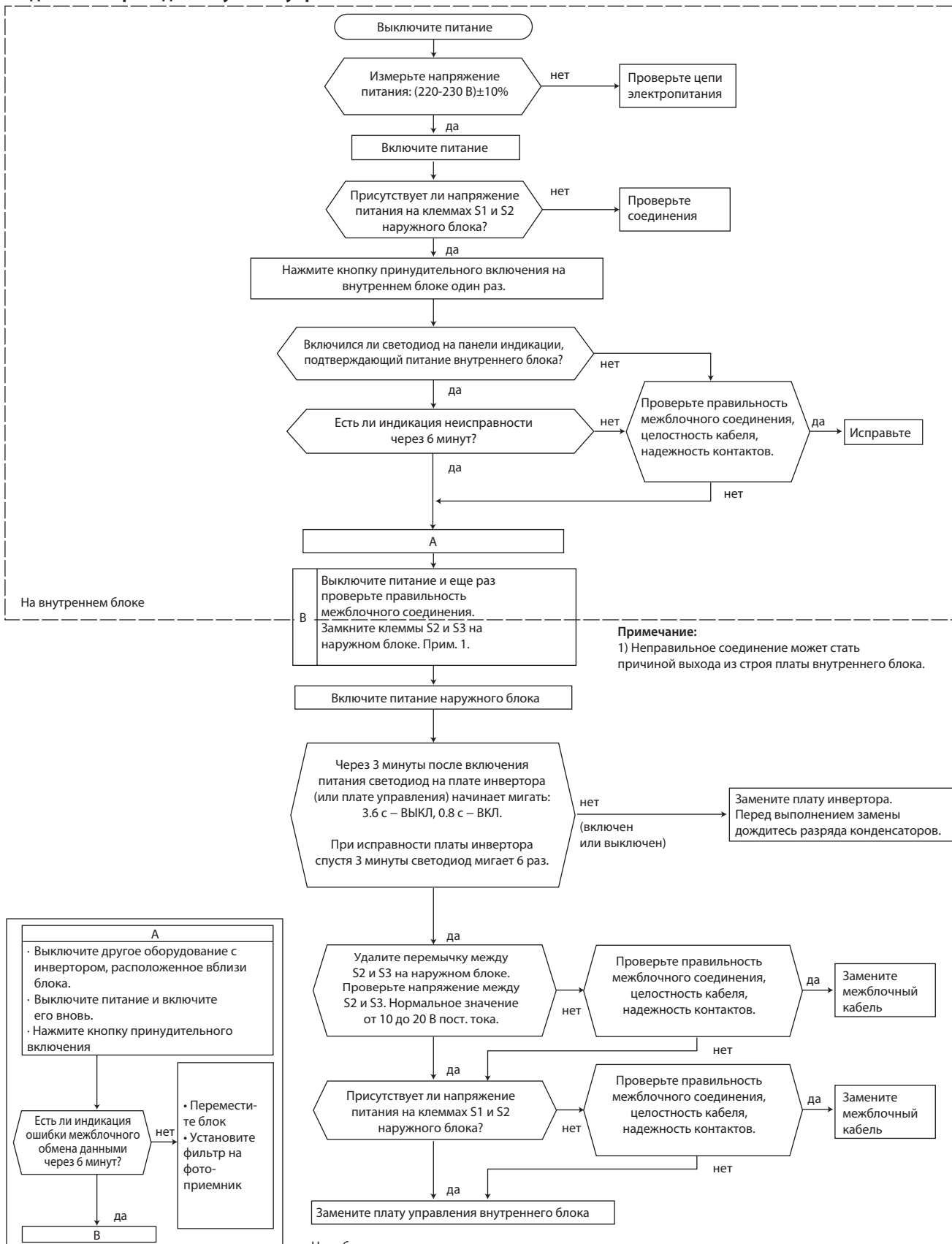

Примечание:
1) Неправильное соединение может стать причиной выхода из строя платы внутреннего блока.

Не забудьте очистить память в режиме проверки последних неисправностей.

Алгоритмы поиска неисправности: SUZ-KA25/35/50VA2.TH

Ⓛ Проверка межблочного соединения и неисправности последовательного интерфейса

Модели с проводным пультом управления

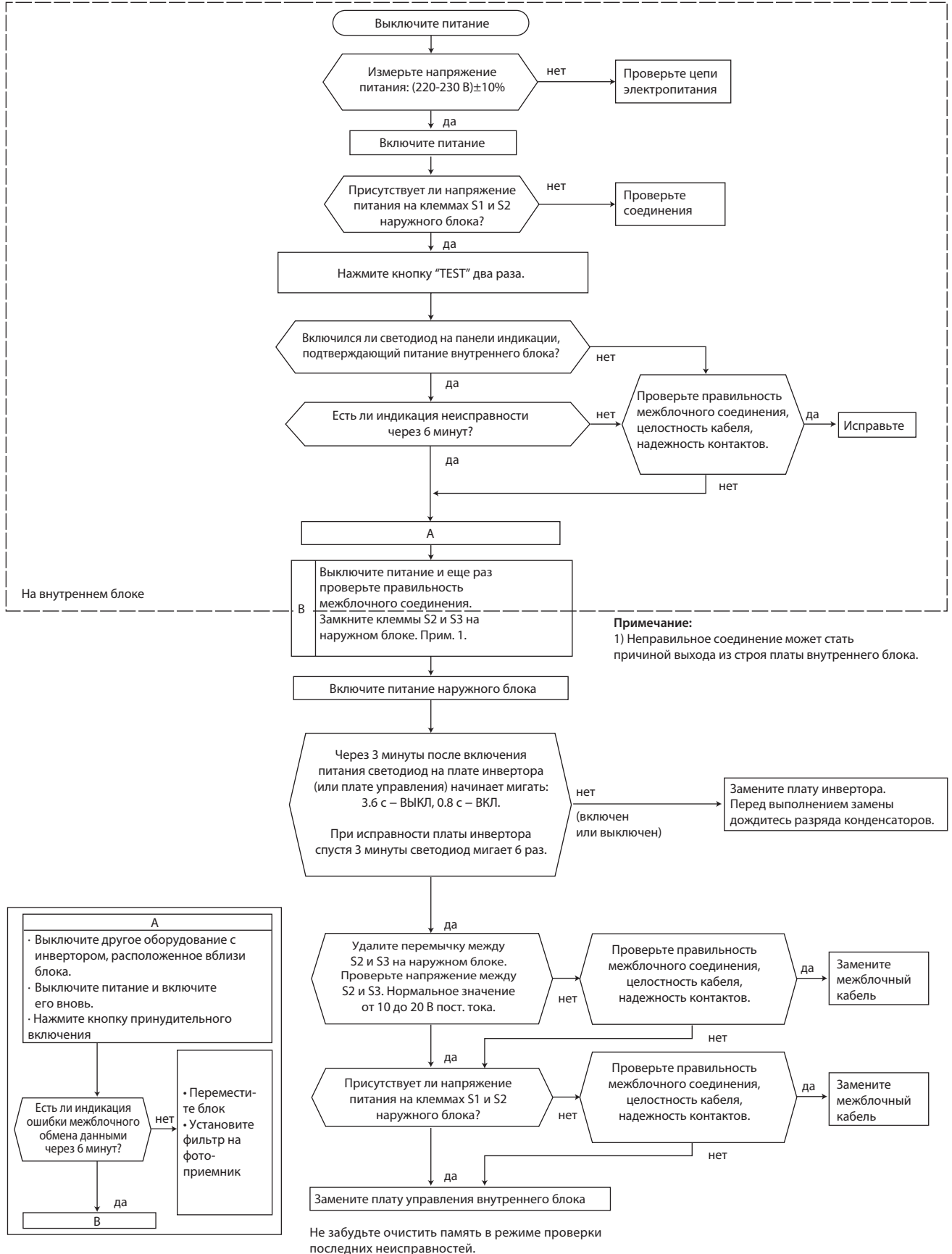

Алгоритмы поиска неисправности: SUZ-KA25/35/50VA2.TH

Ⓜ Появление электромагнитных помех в телевизоре или радиоприемнике

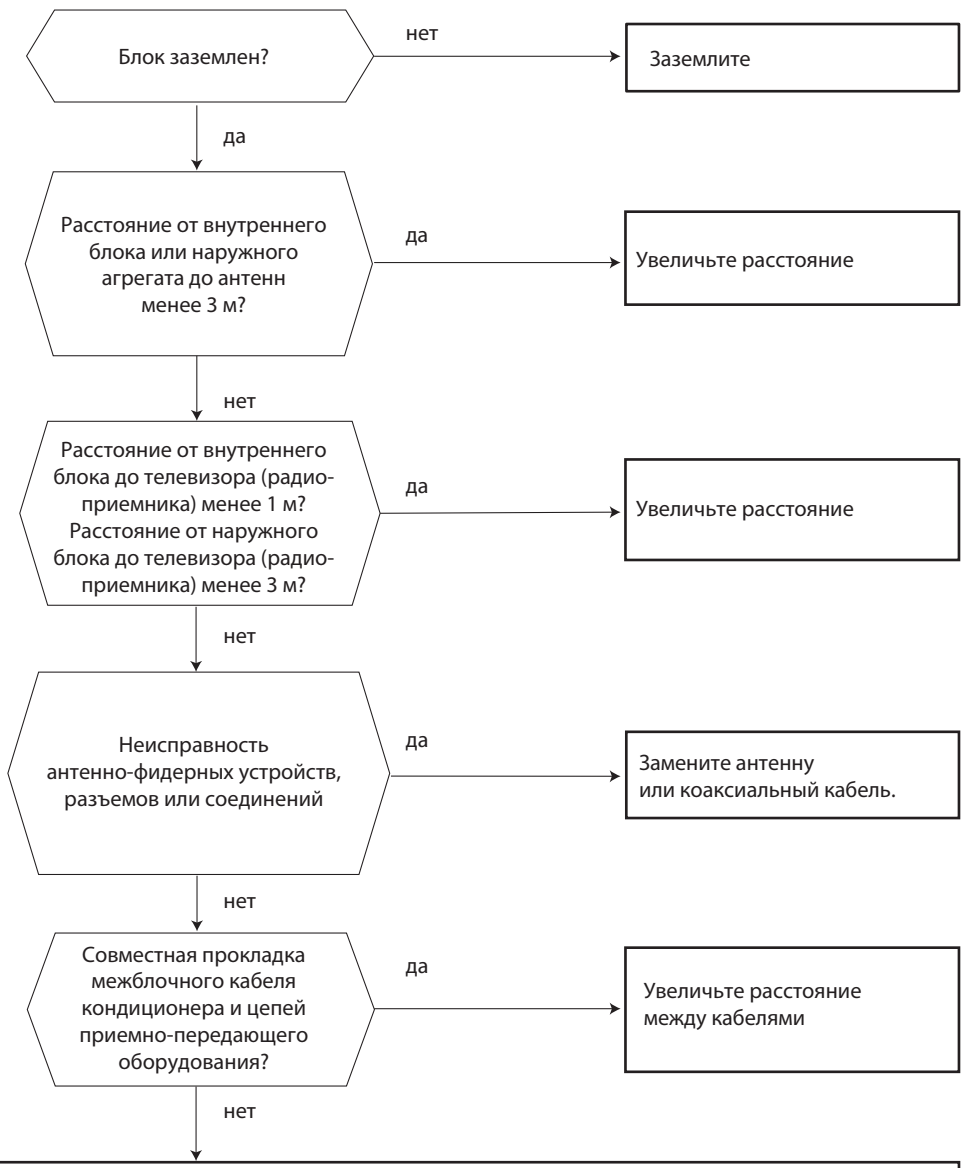

Даже если перечисленные выше требования выполнены, электромагнитные помехи все же могут проникать в приемно-передающую аппаратуру. Это может быть обусловлено величиной напряженности электрического поля и особенностями антенно-фидерных устройств. Для устранения потребуется провести дополнительные наблюдения и исследования:

- 1) Какие устройства подвержены влиянию помех: телевизор, радиоприемник (FM, ДВ, КВ)?
- 2) На каком канале (на какой частоте) наблюдаются помехи?
- 3) На каких каналах (частотах) не наблюдаются помехи?
- 4) Взаимное расположение блоков и соединений системы кондиционирования и приемно-передающего оборудования, кабелей?
- 5) Интенсивность сигнала вещательных станций, подверженных влиянию э/м помех.
- 6) Наличие или отсутствие усилителей
- 7) Состояние кондиционера, при котором наблюдаются помехи:
 - а) Выключите питание и включите его вновь
 - б) В течении 3 минут после включения питания нажмите кнопку ВКЛ на пульте управления. Появились ли помехи?
 - в) Через 3 минуты после нажатия кнопки включается наружный блок. Появились ли помехи?
 - г) Выключите кондиционер с пульта управления. Наружный блок выключится, но обмен данными между наружным и внутренним блоками некоторое время продолжается. Наблюдаются ли при этом помехи?

Алгоритмы поиска неисправности: SUZ-KA60VA2.TH

Наружный блок не работает (светодиод выключен).

А Проверка цепей питания

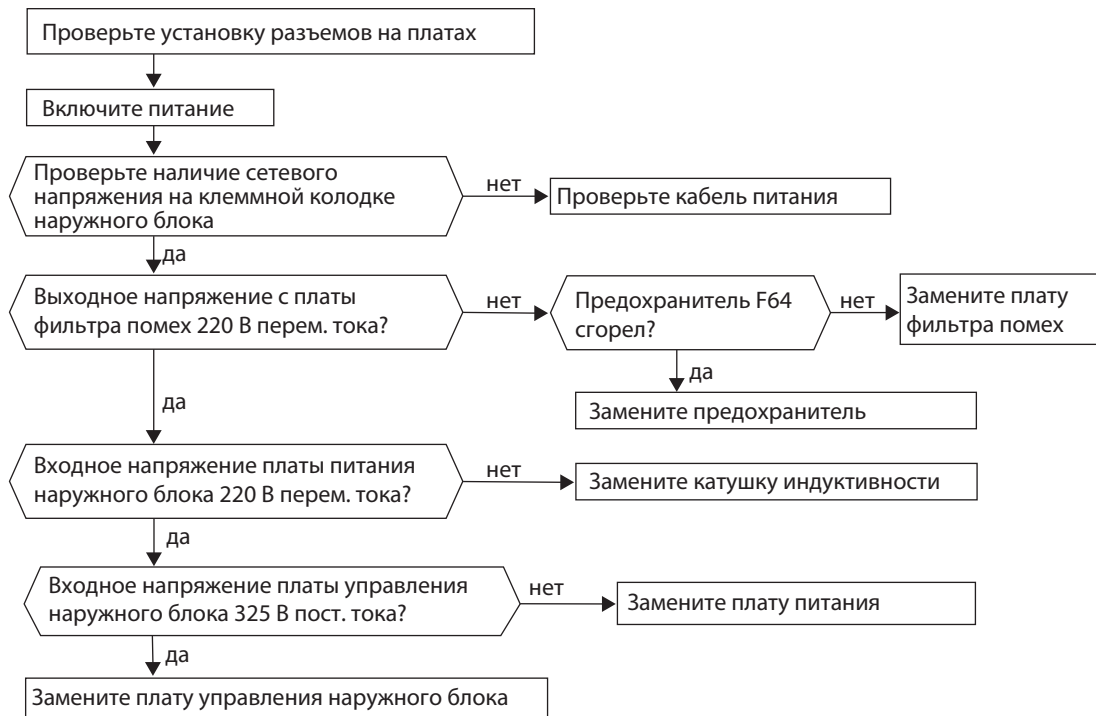

Алгоритмы поиска неисправности: SUZ-KA60VA2.TH

Внутренний блок не включается ни с пульта управления, ни кнопкой принудительного включения. Наружный блок не работает.

В Проверка межблочного соединения и неисправности последовательного интерфейса

Модели с беспроводным пультом управления

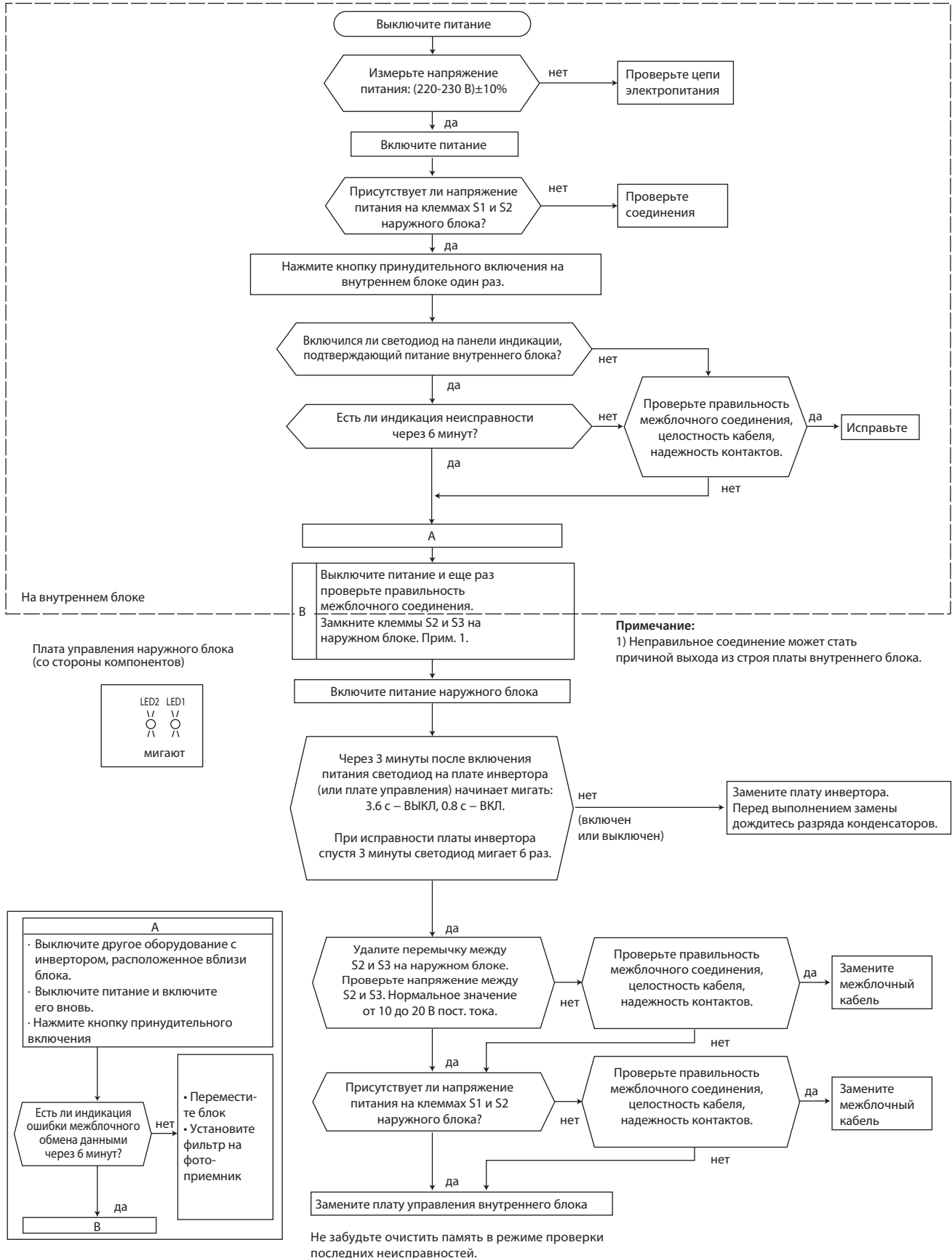

Алгоритмы поиска неисправности: SUZ-KA60VA2.TH

Внутренний блок не включается ни с пульта управления, ни кнопкой принудительного включения. Наружный блок не работает.

В Проверка межблочного соединения и неисправности последовательного интерфейса

Модели с проводным пультом управления

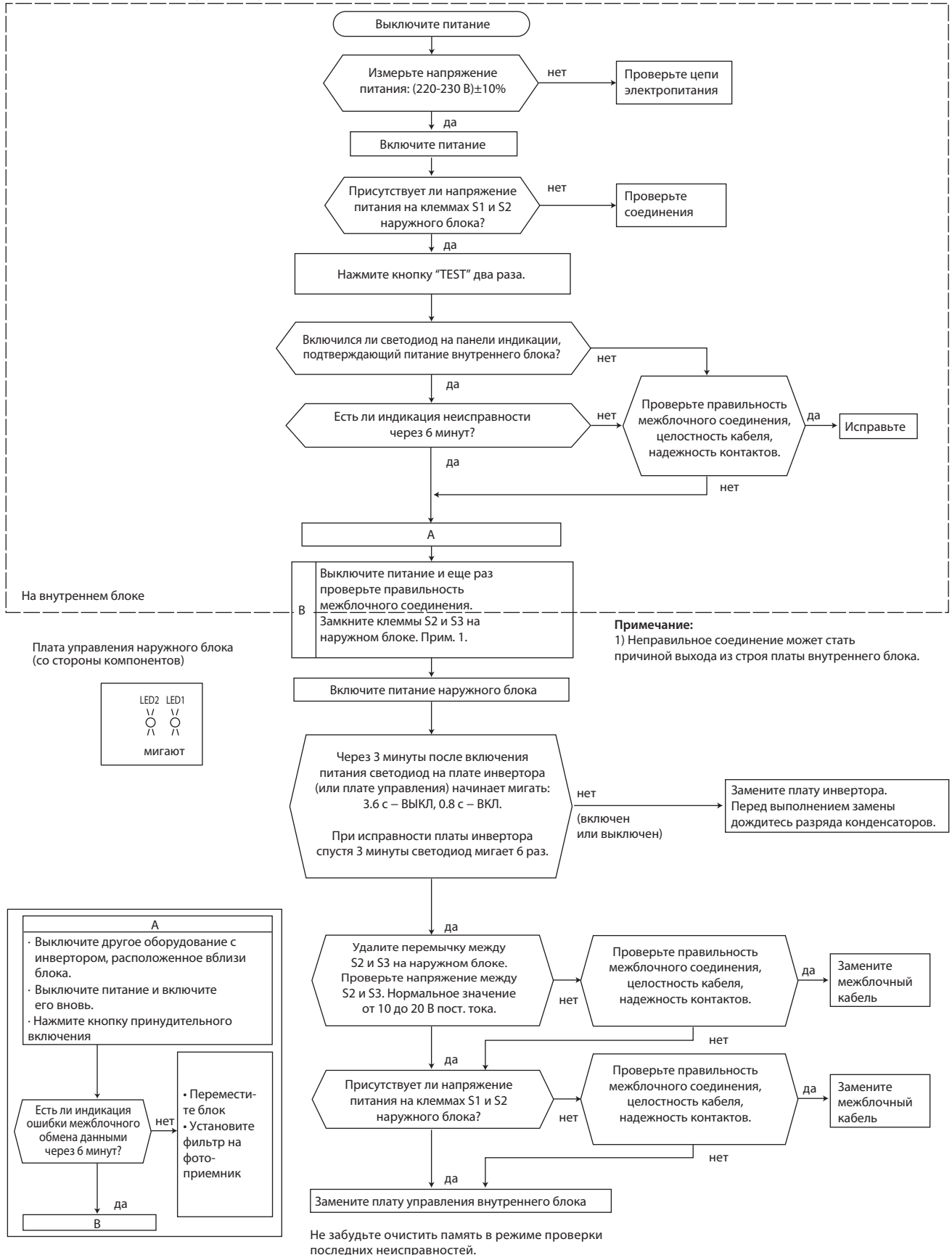

Алгоритмы поиска неисправности: SUZ-KA60VA2.TH

Один из режимов: охлаждение или обогрев - не работает. Светодиоды LED1 и LED2 включены.

С Проверка катушки 4-х ходового клапана

• Не работает режим обогрева

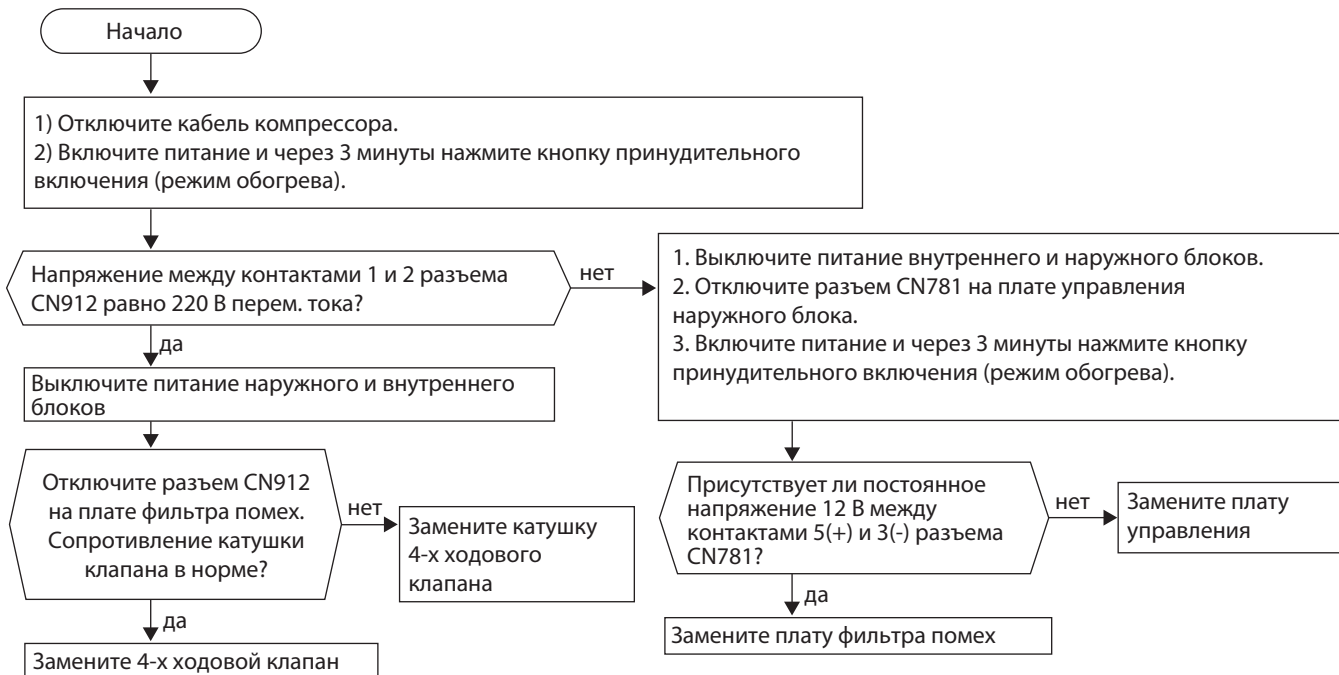

• Не работает режим охлаждения

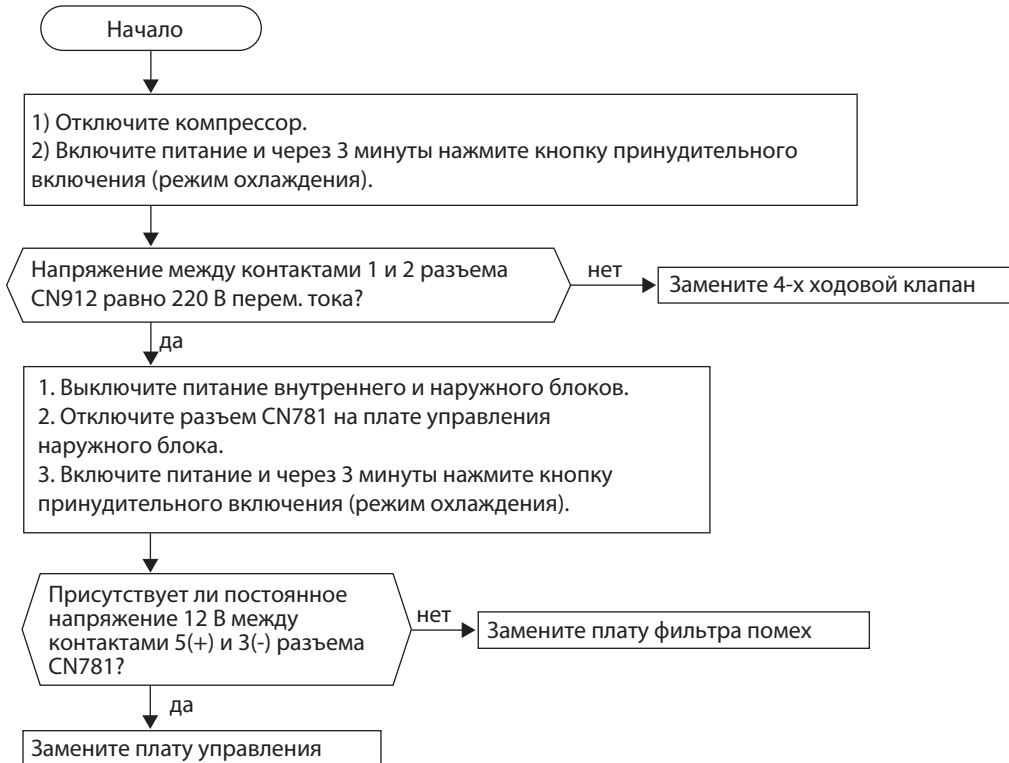

Алгоритмы поиска неисправности: SUZ-KA60VA2.TH

Теплообменник неработающего внутреннего блока обмерзает (режим охлаждения) или нагревается (режим обогрева).

D Проверка расширительного вентиля (LEV)

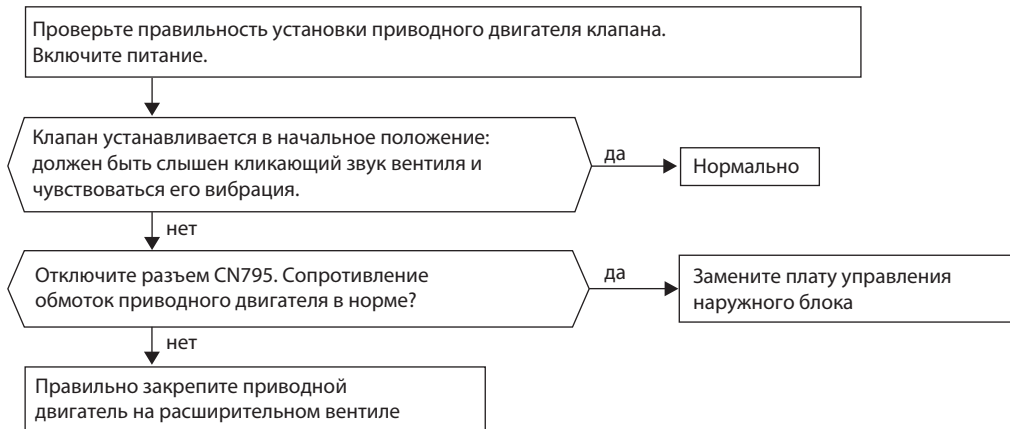

Светодиоды на плате:

LED1	LED2
включен	включен
6 раз мигает	выключен

Неудовлетворительное охлаждение или обогрев.

E Проверка инвертора и компрессора



Светодиоды на плате:

LED1	LED2
включен	включен
включен	2 раза мигает
2 раза мигает	выключен

Охлаждение	Нагрев
150 В (48 Гц)	170 В (64 Гц)

Примечания:

- Измерять напряжения следует не ранее чем через 1 минуту после включения вентилятора наружного блока.
- Допускаются отклонения выходного напряжения в пределах $\pm 20\%$.

Причины неисправности можно определить по времени между включением компрессора и его отключением в связи с превышением тока:
 0-10 секунд: замыкание обмоток;
 10-60 секунд - заклинивание компрессора;
 60 секунд - 5 минут - неисправности контура хладагента;
 более 5 минут - может быть не связано с превышением тока - нормальный режим.

Алгоритмы поиска неисправности: SUZ-KA60VA2.TH

Термисторы наружного блока неисправны.

F Проверка термисторов наружного блока

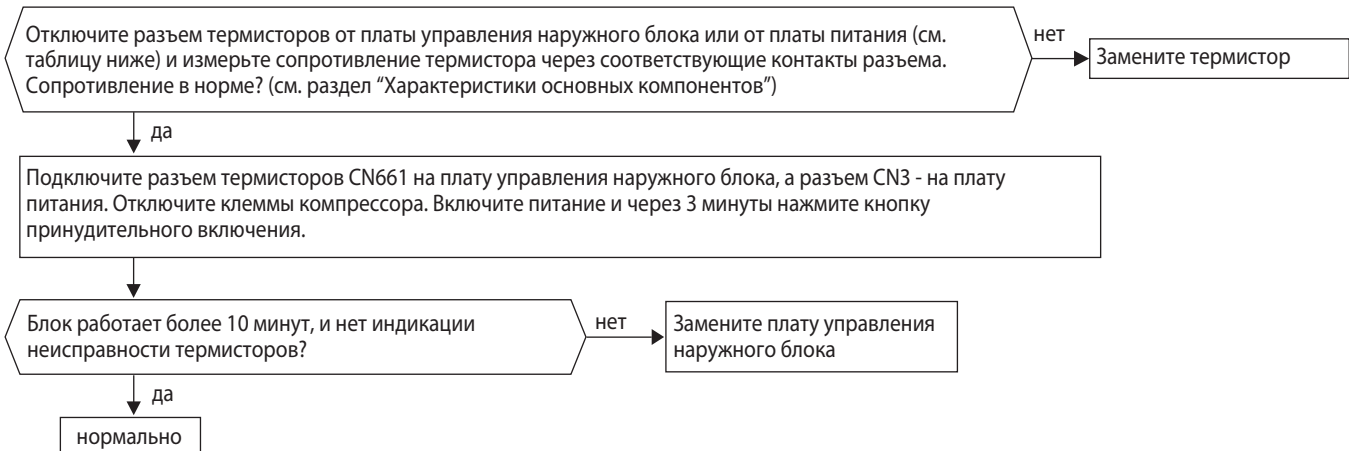

Термистор	Обозначение	Разъем, номера контактов
Оттаивание	RT61	CN661 (на плате управления) контакты 1 и 2.
Температура нагнетания	RT62	CN661 (на плате управления) контакты 3 и 4.
На теплообменнике наружного блока	RT68	CN661 (на плате управления) контакты 7 и 8.
На теплоотводе	RT64	CN3 (на плате питания) контакты 1 и 2.
Наружной температуры	RT65	CN663 (на плате управления) контакты 1 и 2.

Вентилятор наружного блока не работает или выключается сразу после пуска.

G Проверка вентилятора наружного блока

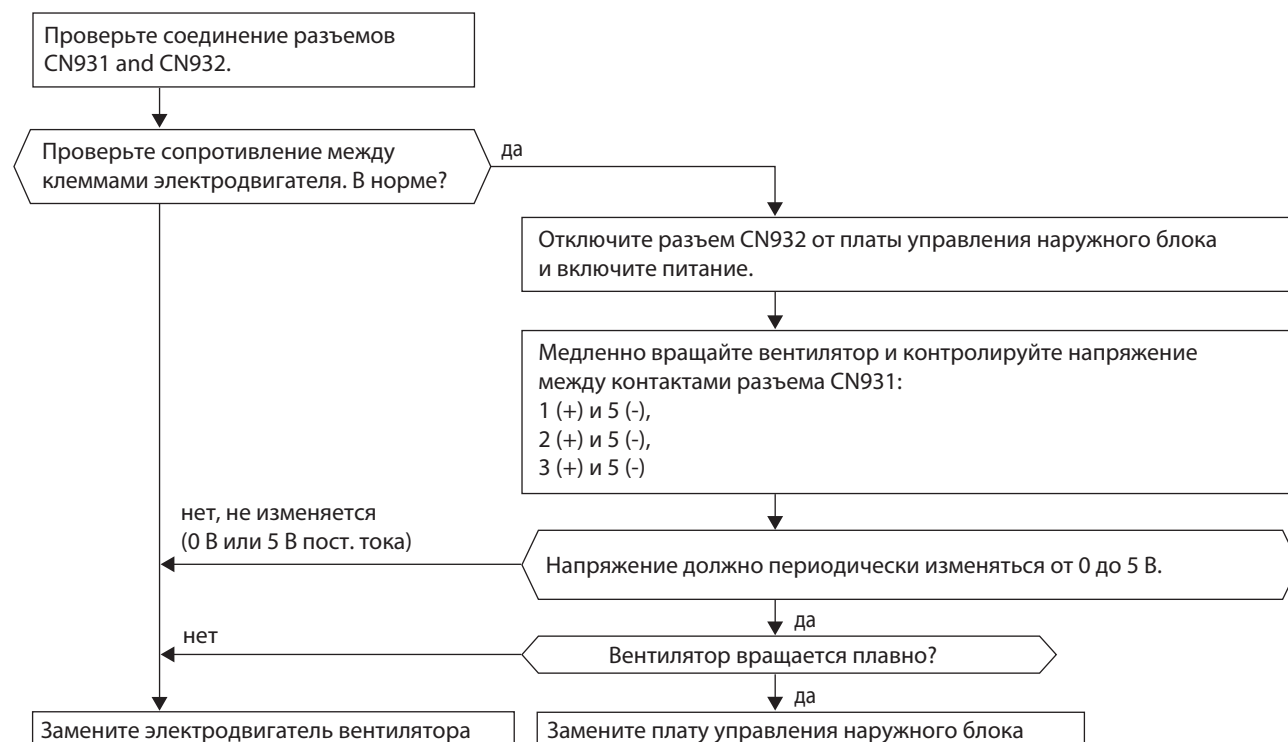

Алгоритмы поиска неисправности: SUZ-KA60VA2.TH

Частота компрессора минимальная и не увеличивается.

Н Проверка выключателя по высокому давлению HPS

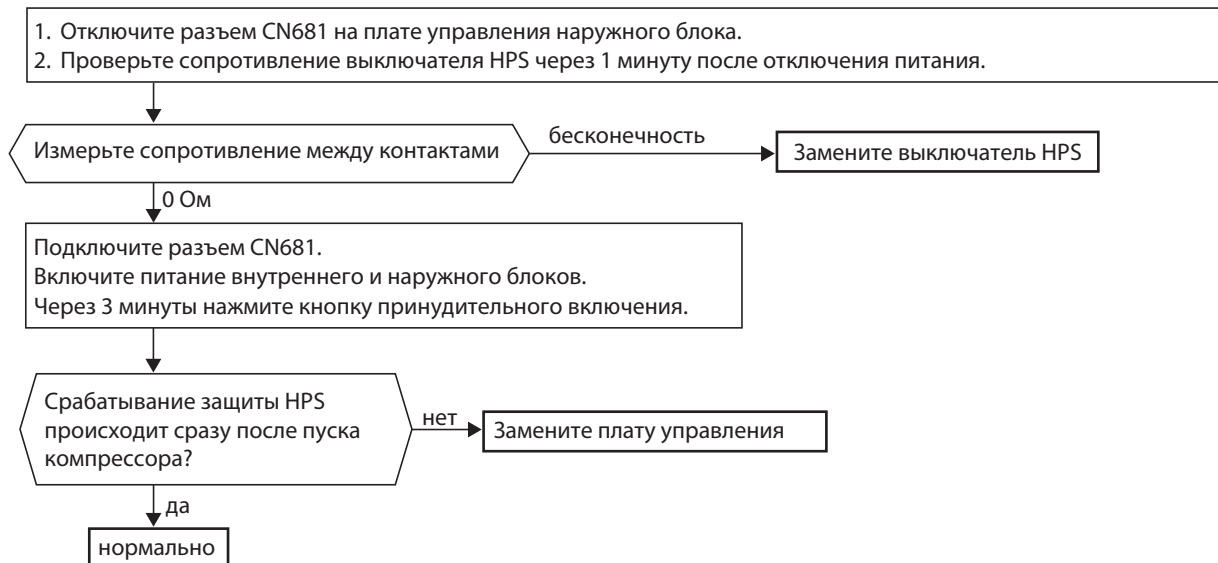

Наружный блок не работает совсем или сразу отключается из-за превышения тока.

Ж Проверка токоограничительного резистора

При обрыве токоограничительного резистора, токоограничительное реле (X64) не может работать правильно.

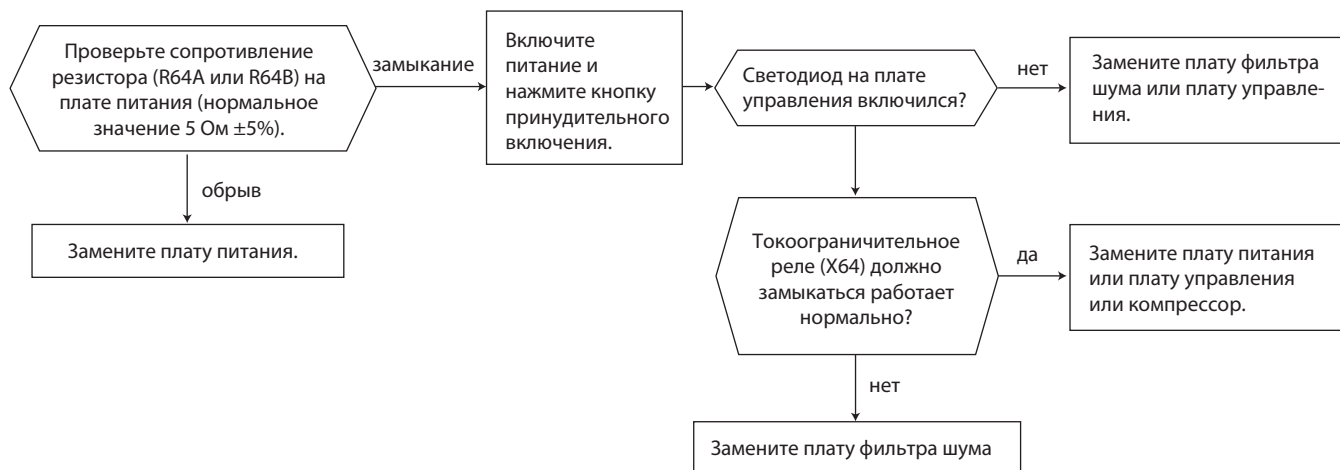

К Появление электромагнитных помех в телевизоре или радиоприемнике

Диагностику данной неисправности следует производить в соответствии с алгоритмом, изложенным ранее.

Алгоритмы поиска неисправности: SUZ-KA71VA2.TH

А Проверка инвертора и компрессора

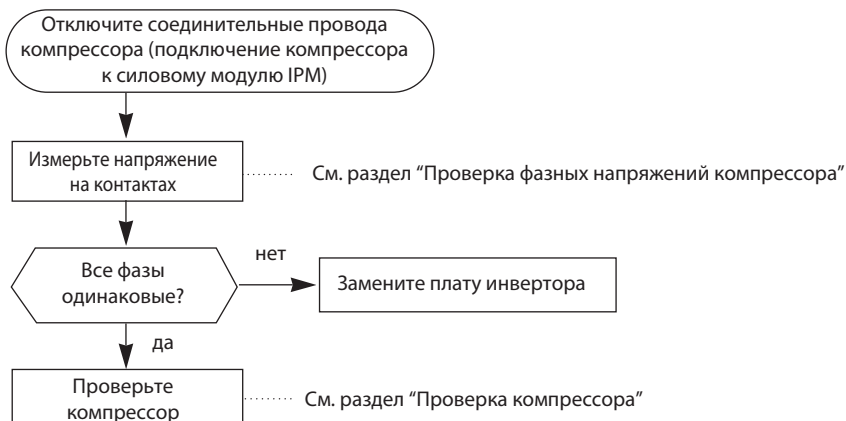

Б Проверка фазных напряжений компрессора

- Отключите компрессор от силового модуля. Включите блок и измерьте напряжение на разъеме (или на соединительных проводах компрессора). Убедитесь в том, что фазные напряжения одинаковы (50~130 В).

Способ включения

- Включите кондиционер в режиме охлаждения или обогрева с помощью кнопки принудительного включения EMERGENCY OPERATION или в тестовом режиме с помощью кнопки Test на пульте управления.
- Тестовый режим продолжается 30 минут.
- Частота вращения компрессора в режиме охлаждения соответствует номинальному значению, в режиме нагрева — 74 Гц.
- Вентилятор внутреннего блока вращается на максимальной скорости.
- Тестовый режим завершается через 30 минут и начинается режим принудительного включения. В этом режиме частота компрессора может изменяться.
- Для отключения режима принудительного включения нажмите кнопку EMERGENCY OPERATION на внутреннем блоке. Для отключения тестового режима нажмите кнопку ON/OFF на пульте управления.

Измерение

Измерьте напряжение между проводами (контактами)

- ЧЕР (U) - БЕЛ (V)
- ЧЕР (U) - КРА (W)
- БЕЛ (V) - КРА (W)

Примечание:

- Выходное напряжение может отличаться от указанного в зависимости от напряжения питания.
- Измеряйте напряжение аналоговым (стрелочным) вольтметром.
- При отключенном компрессоре светодиод на плате инвертора мигает 9 раз.

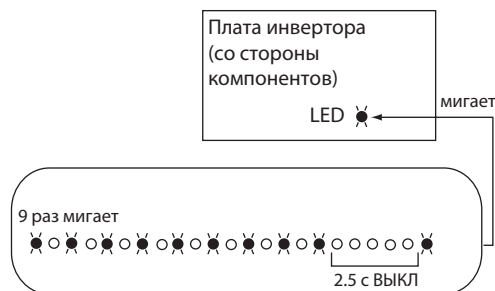

В Проверка компрессора

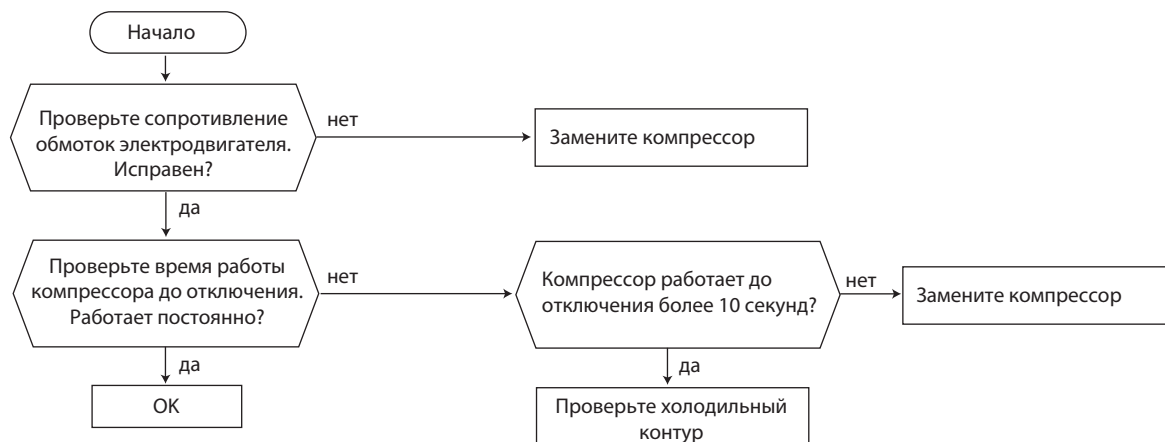

Алгоритмы поиска неисправности: SUZ-KA71VA2.TH

D Проверка обмоток электродвигателя компрессора

- Отключите компрессор от силового модуля и измерьте сопротивление обмоток компрессора.

Измерение

Произведите 3 измерения между клеммами:
 ЧЕР-БЕЛ
 ЧЕР-КРА
 БЕЛ-КРА

Заключение

См. раздел "Характеристики основных компонентов"
 0 Ом - неисправен (замыкание)
 Бесконечность - неисправен (обрыв)

Примечания:

- Перед измерением сопротивления установите "0" на омметре.
- Сопротивление обмоток при 20°C указано в спецификации.

показания омметра



..... исправен
 (1~ несколько Ом)



..... неисправен
 (0 Ом - замыкание)

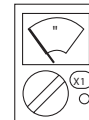

..... неисправен
 (бесконечность - обрыв)

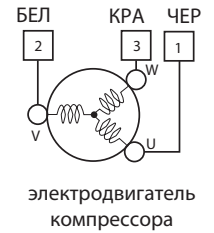

E Проверка времени работы компрессора до отключения

- Подключите компрессор. Определите время, через которое компрессор останавливается из-за превышения тока.

Способ включения

Включите кондиционер в режиме охлаждения или обогрева с помощью кнопки принудительного включения.

Измерение

Измерьте время между пуском вентилятора наружного блока и отключением компрессора из-за превышения тока.

Заключение

Указанные справа значения являются приблизительными.

Заключение

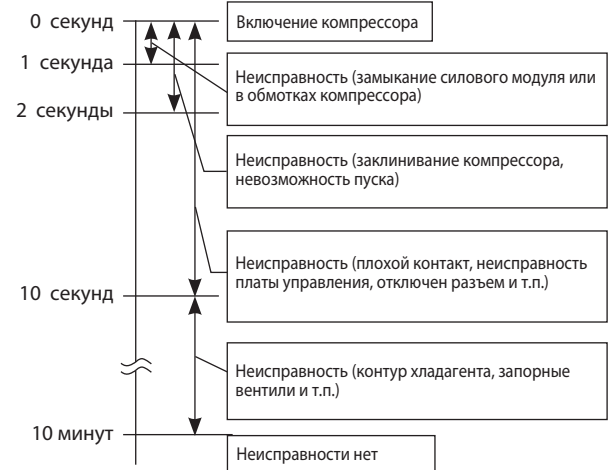

F Невозможность пуска компрессора

Проверьте следующие электрические цепи:

- Контакты подключения компрессора, а также соединительные провода.
- Значение выходных напряжений и их баланс.
- Напряжение постоянного тока между контактами JP715 (+) и JP30 (-) на плате инвертора.
- Напряжение на клеммной колодке наружного блока между клеммами S1 и S2.

Компрессор работает 10 секунд или более после включения?

Да

Проверьте контур хладагента и состояние запорных вентилей.

Нет

После осушения компрессора нагревателем компрессор включается?

Нет

Замените компрессор

Да

Проблема при запуске компрессора. Активируйте режим предварительного прогрева компрессора.

Нагрейте компрессор с помощью нагревателя для удаления жидкого хладагента из картера в течение 20 минут. Не собирайте хладагент во время нагрева компрессора.



Алгоритмы поиска неисправности: SUZ-KA71VA2.TH

Г Проверка термисторов наружного блока

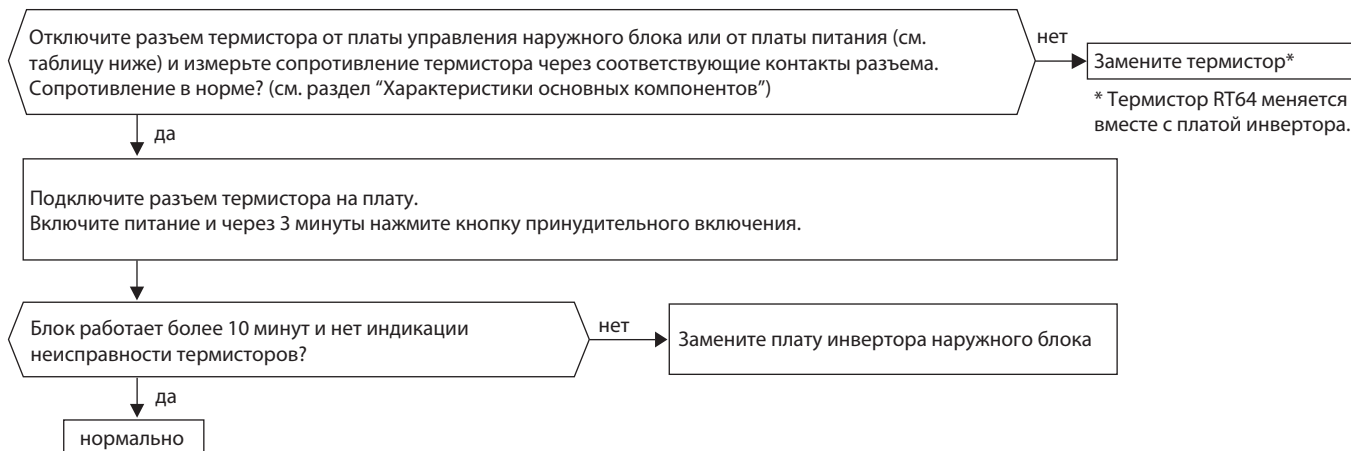

Термистор	Обозначение	Разъем, номера контактов
Оттаивание	RT61	CN671 (на плате инвертора) контакты 1 и 2.
Температура нагнетания	RT62	CN671 (на плате инвертора) контакты 3 и 4.
На теплоотводе	RT64	CN673 (на плате инвертора) контакты 1 и 2.
Наружной температуры	RT65	CN672 (на плате инвертора) контакты 1 и 3.
На теплообменнике наружного блока	RT68	CN671 (на плате инвертора) контакты 5 и 6.

Н Проверка катушки 4-х ходового клапана

Проверьте сопротивление катушки 4-х ходового клапана (см. раздел "Характеристики основных компонентов").
Проверьте соединение разъема CN602.

При включении режима "Обогрев" из блока идет холодный воздух (как в режиме "Охлаждение")

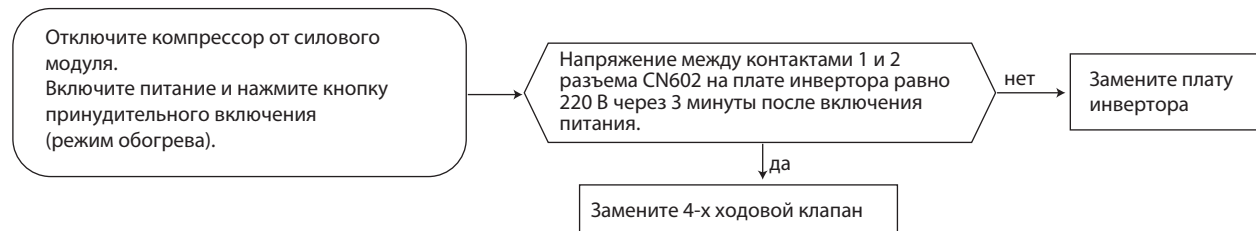

При включении режима "Охлаждение" из блока идет теплый воздух (как в режиме "Обогрев")

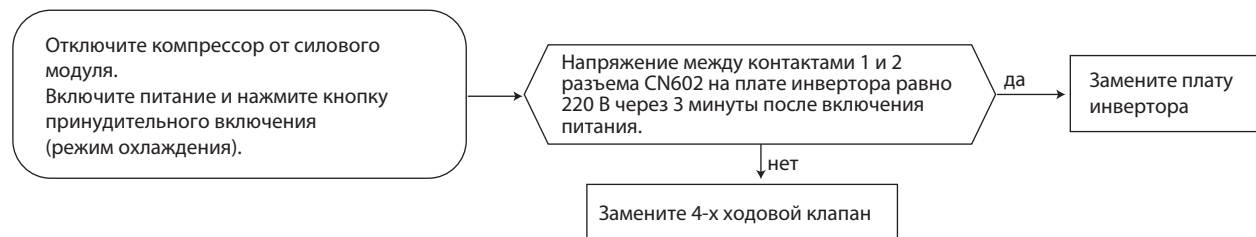

Алгоритмы поиска неисправности: SUZ-KA71VA2.TH

I Проверка вентилятора наружного блока

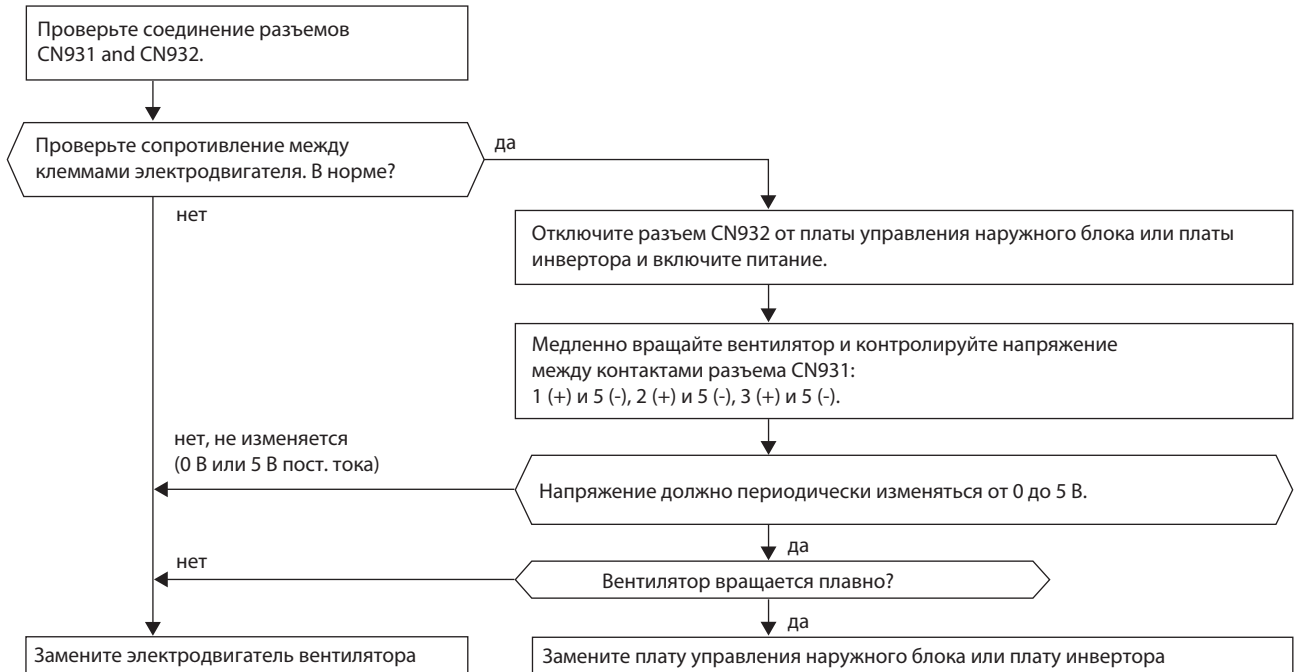

J Проверка питания

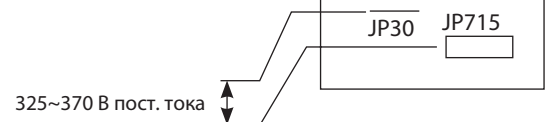
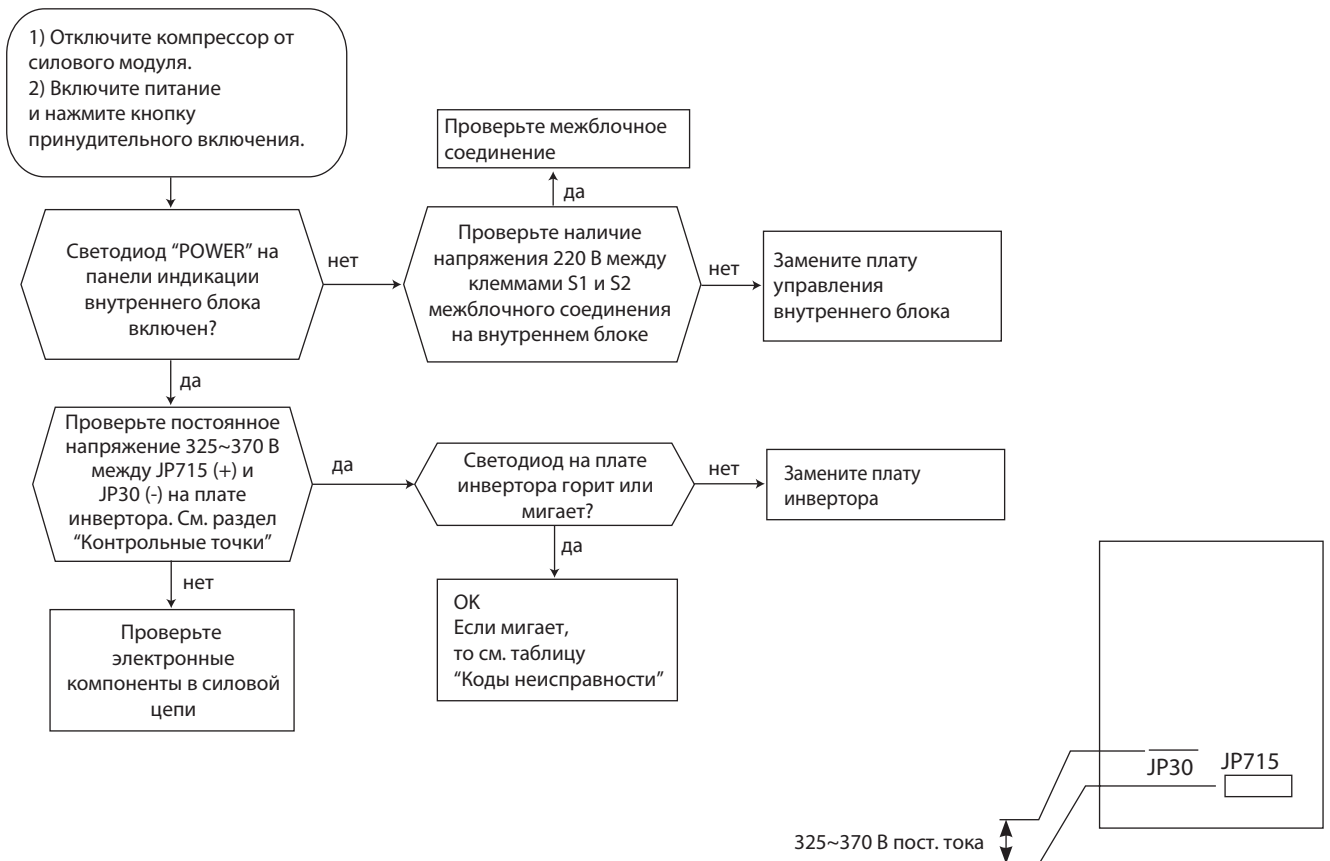

Алгоритмы поиска неисправности: SUZ-KA71VA2.TH

К Проверка расширительного вентиля (LEV)

Модели с беспроводным пультом управления

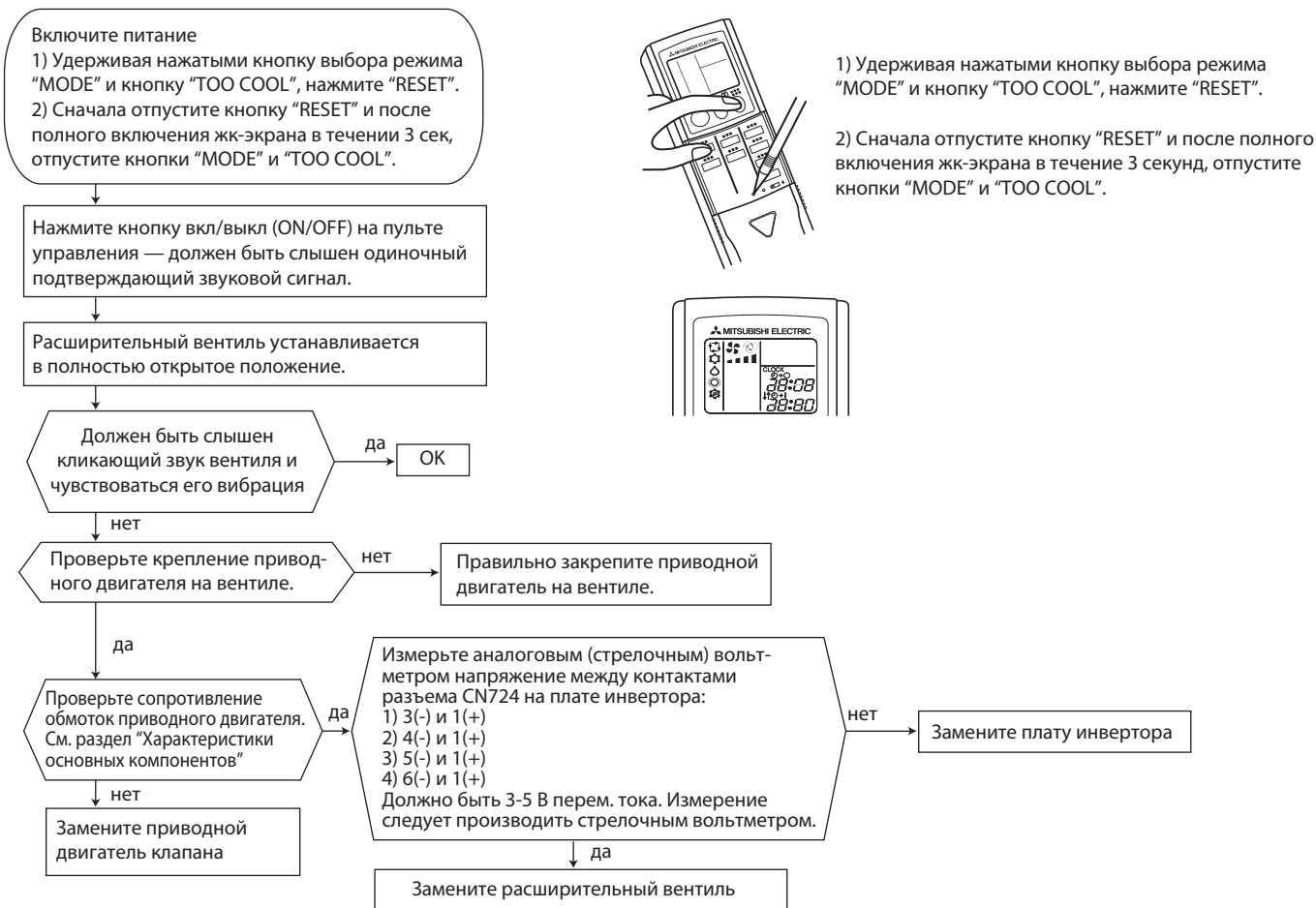

Примечание:

- После проверки вентиля сделайте следующее:
 1) выключите питание и включите его снова;
 2) нажмите кнопку RESET на пульте управления.

К Проверка расширительного вентиля (LEV)

Модели с проводным пультом управления

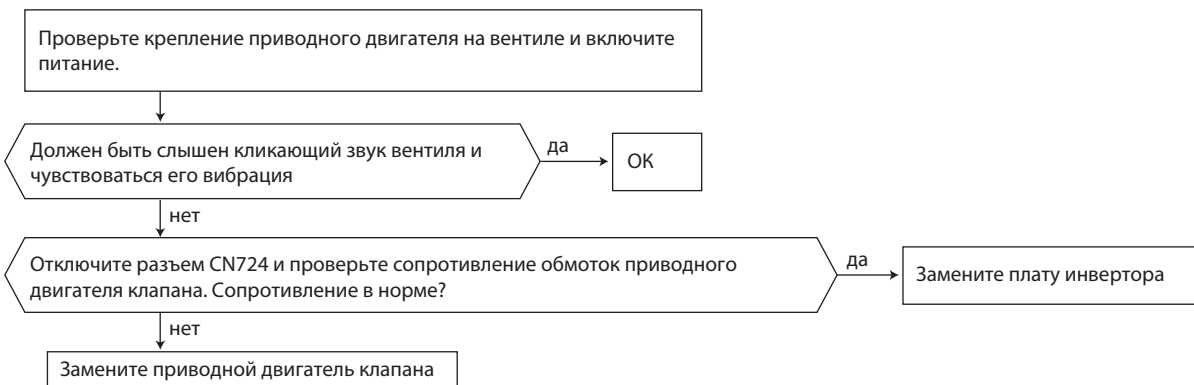

Алгоритмы поиска неисправности: SUZ-KA71VA2.TH

Ⓛ Проверка платы инвертора

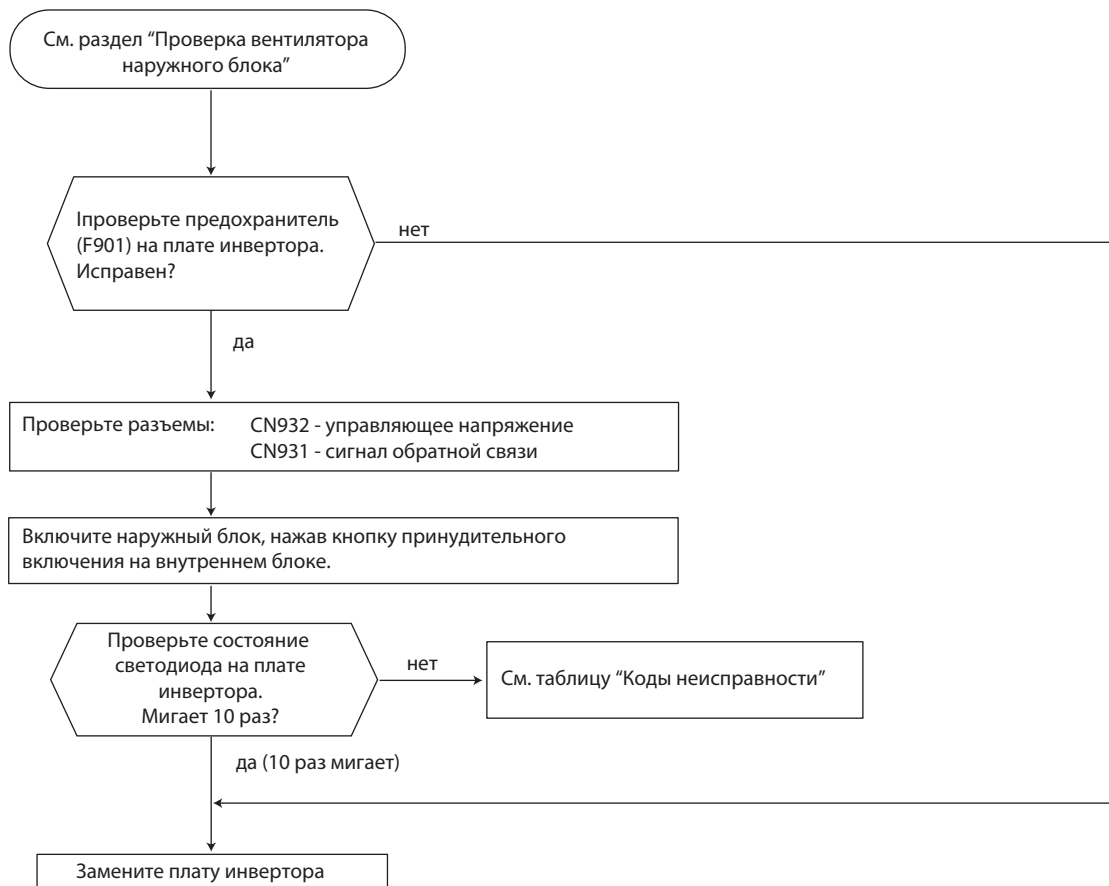

Алгоритмы поиска неисправности: SUZ-KA71VA2.TH

М Проверка межблочного соединения и неисправности последовательного интерфейса

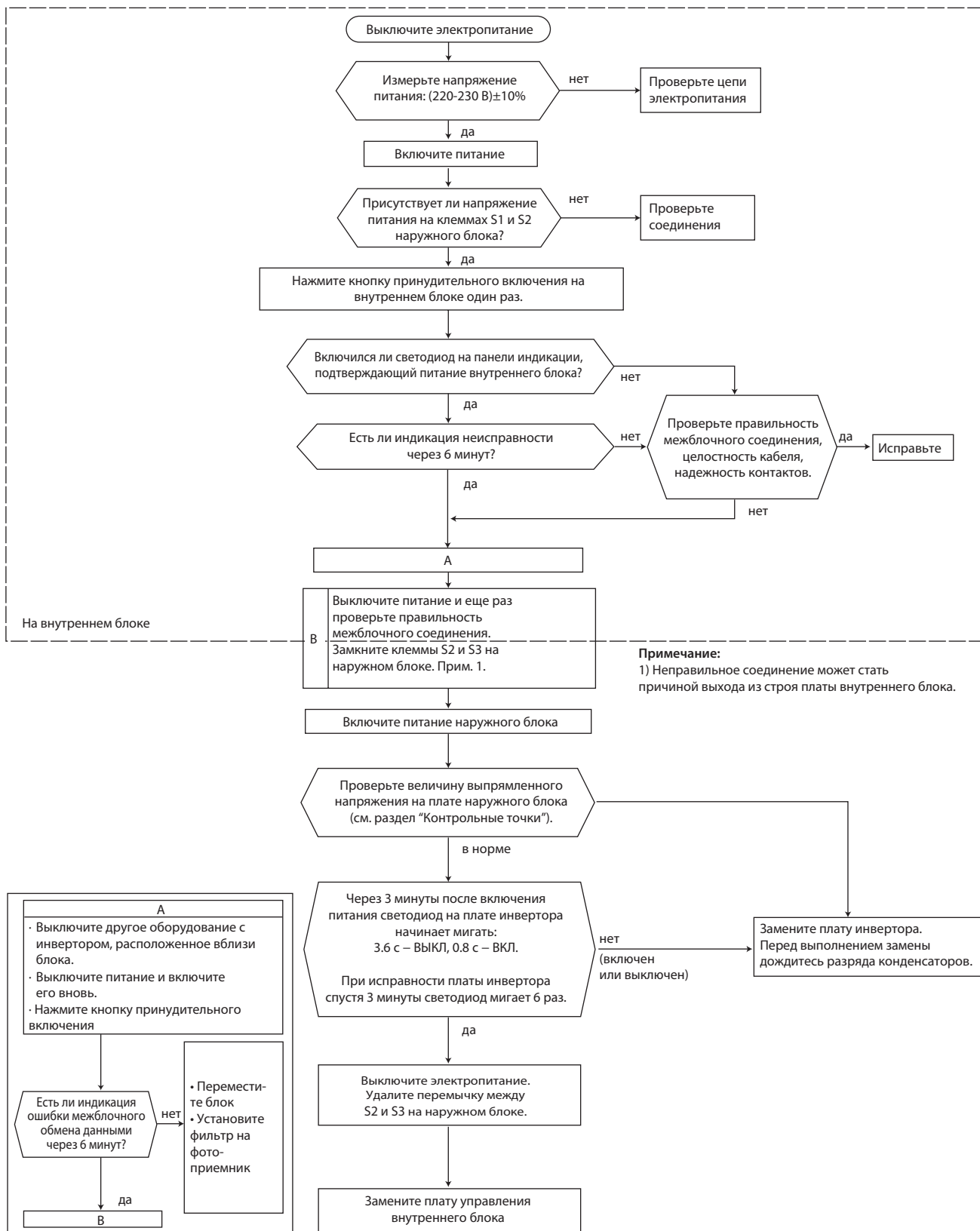

К Появление электромагнитных помех в телевизоре или радиоприемнике

Диагностику данной неисправности следует производить в соответствии с алгоритмом, изложенным ранее.

Содержание раздела

Глава 5. Настройка специальных функций	585
1. Список специальных функций	586
2. Режим настройки функций	588
3. Настройка пульта управления	591
4. Резервирование систем и функция ротации	594

1. Список специальных функций

Технические данные Mr. Slim (R410A)

PUHZ-HRP71~125

PUHZ-RP35~71
PUHZ-RP100~250

PUHZ-P100~250

PU(H)-P71/100VHA
PU(H)-P71/100/125/140YHA

Специальные функции, список которых приведен в таблице ниже, активируются с помощью пульта управления.

(1) Функции доступные для блока с адресом 00 (выберите номер внутреннего блока 00 на шаге 4 настройки).

Функция	Описание	Номер режима	Параметр	Заводская настройка	Примечание
Авторестарт	Выкл	01	1		Настройки применяются ко всем внутренним блокам в данном гидравлическом контуре.
	Вкл		2	●	
Контроль комнатной температуры *1	Средняя по всем включенным внутренним блокам (при групповом управлении)	02	1	●	
	Датчик во внутреннем блоке		2		
	Датчик, встроенный в пульт управления *		3		
Подключение LOSSNAY	Нет	03	1	●	
	Да (внутренний блок с притоком наружного воздуха)		2		
	Да (внутренний блок без притока наружного воздуха)		3		
Напряжение питания	240 В	04	1		
	220 В, 230 В		2	●	
Автоматический режим	Функция энергосбережения активирована (PUHZ-P200~250)	05	1		
	Функция энергосбережения выключена (PUHZ-P200~250)		2	●	
Защита от обмерзания	2°C (нормальное значение)	15	1	●	
	3°C		2		
Управление увлажнителем	Увлажнитель работает синхронно с компрессором	16	1	●	
	Увлажнитель работает синхронно с вентилятором		2		
Режим оттаивания	Стандартный	17	1	●	
	При повышенной влажности		2		
Контроль утечки хладагента	70%(RP35, 50) / 80%(RP60-140, HRP71-125)	21	1	●	
	50%(RP35, 50) / 60%(RP60-140, HRP71-125)		2		

Примечание:

1) Функция доступна только при использовании проводного пульта управления. Не действует в моделях напольного типа.

Пояснение к списку специальных функций

Режим номер 02: контроль комнатной температуры

No	Способ определения температуры в помещении.		наличный блок	наличный блок	наличный блок	наличный блок
No.1	Среднее значение, измеренное датчиками внутренних блоков	Заводская настройка	$ta=(A+B)/2$	$ta=(A+B)/2$	$ta=A$	$ta=A$
No.2	Температура определяется по датчику внутреннего блока, к которому подключен пульт управления.		$ta=A$	$ta=B$	$ta=A$	$ta=A$
No.3	Температура определяется по датчику главного пульта управления.		$ta=C$	$ta=C$	$ta=C$	$ta=C$

1. Список специальных функций

Технические данные Mr. Slim (R410A)

PUHZ-HRP71~125

**PUHZ-RP35~71
PUHZ-RP100~250**

PUHZ-P100~250

**PU(H)-P71/100VHA
PU(H)-P71/100/125/140VHA**

(2) Функции доступны для блоков с адресами 01-03 или AL (07 при настройке беспроводного пульта управления).

- При настройке функций независимой системы (1:1) установите номер блока 01 на шаге 4 настройки.
- При настройке функций различных для каждого из внутренних блоков в мультисистеме (1:2, 1:3) указывайте соответствующий номер внутреннего блока (01-03).
- При настройке одинаковых функций для всех внутренних блоков мультисистемы указывайте номер блока AL (07 для беспроводного пульта управления) на шаге 4 настройки.

Функция	Описание	Номер режима	Параметр	● Заводская настройка - : не применяется						
				Кассетный 4-х поточный	Канальный	Подвесной		Настенный		Напольный
				PLA-BA	PEA-GA	PCA-KA	PCA-HA	PKA-HAL	PKA-KAL	PSA-GA
Напоминание „Фильтр“	100 часов	07	1				●	●	●	
	2500 часов		2	●		●				●
	нет напоминания		3		●					
Воздушный поток (скорость вентилятора)	тихий	08	1		-	-	-	-	-	-
	стандартный		2	●	-	●	-	●	●	-
	высокий потолок		3		-	-	-	-	-	-
Кол-во открытых воздухораспределительных отверстий	4 направления	09	1	●	-	-	-	-	-	-
	3 направления		2		-	-	-	-	-	-
	2 направления		3		-	-	-	-	-	-
Фильтр повышенной эффективности	не установлен	10	1	●	-	●	-	-	-	-
	установлен		2		-	-	-	-	-	-
Воздушные заслонки	нет (режим No.3: только PLA)	11	1		-	-	-	-	-	-
	режим No.1		2		-	●	-	-	-	-
	режим No.2		3	●	-	-	-	-	-	-
Энергосберегающее распределение воздушного потока (режим обогрева)	выключено	12	1	-	-	-	-	-	-	-
	включено		2	-	-	-	-	-	-	-
Оptionальный увлажнитель (только PLA-)	не установлен	13	1	●	-	-	-	-	-	-
	установлен		2		-	-	-	-	-	-
Режимы работы воздушной заслонки (обогрев)	режим No.1 (TH5: 24-28°)	14	1		-	-	-	-	-	-
	режим No.2 (стандарт, TH5: 28-32°)		2	●	-	●	-	●	●	-
	режим No.3 (TH5: 32-38°)		3		-	-	-	-	-	-
Режим качания воздушной заслонки	выключен качание } PLA-BA	23	1		-	-	-	-	-	
	включен возд. волна }		2	●	-	●	-	●	●	-
Целевая темп. в режиме нагрева на 4°C выше установленной на пульте. Прим.1	включен	24	1	●	●	●	●	●	●	
	выключен		2							●
Скорость вентилятора в режиме обогрева: „термостат выключен“	минимальная	25	1	●	-	●	●	●	●	
	выключен		2		-					
	установленная с пульта управления		3		-					
Скорость вентилятора в режиме охлаждения: „термостат выключен“	установленная с пульта управления	27	1	●	●	●	●	●	●	
	выключен		2							
Определение неисправностей наружного блока (P8)	есть	28	1	●	●	●	●	●	●	
	нет		2							

Примечание:

1. В моделях PKA-HAL/KAL целевая температура в режиме нагрева на 2°C выше установленной на пульте.

PEAD-RP JA(L)

Функция	Описание	Номер режима	Параметр	●: Заводская настройка
	2500 часов	2		
	нет напоминания	3	●	
Внешнее статическое давление	35/50/70/100/150 Па	08	См. таблицу справа	
Внешнее статическое давление	35/50/70/100/150 Па	10	См. таблицу справа	
Целевая темп. в режиме нагрева на 4°C выше установленной на пульте	включен	24	1	●
	выключен		2	
Скорость вентилятора в режиме обогрева: „термостат выключен“	минимальная	25	1	●
	выключен		2	
	установленная с пульта управления		3	
Скорость вентилятора в режиме охлаждения: „термостат выключен“	установленная с пульта управления	27	1	●
	выключен		2	
Определение неисправностей наружного блока	есть	28	1	●
	нет		2	

Внешнее статическое давление	Номер режима		Заводская настройка
	08	10	
35 Па	2	1	
50 Па	3	1	●
70 Па	1	2	
100 Па	2	2	
150 Па	3	2	

PUHZ-HRP71~125

 PUHZ-RP35~71
 PUHZ-RP100~250

PUHZ-P100~250

 PU(H)-P71/100VHA
 PU(H)-P71/100/125/140YHA

1) Проводной пульт (PAR-21MAA)

Последовательность действий при настройке специальных функций.

Пример: изменение точки контроля комнатной температуры.

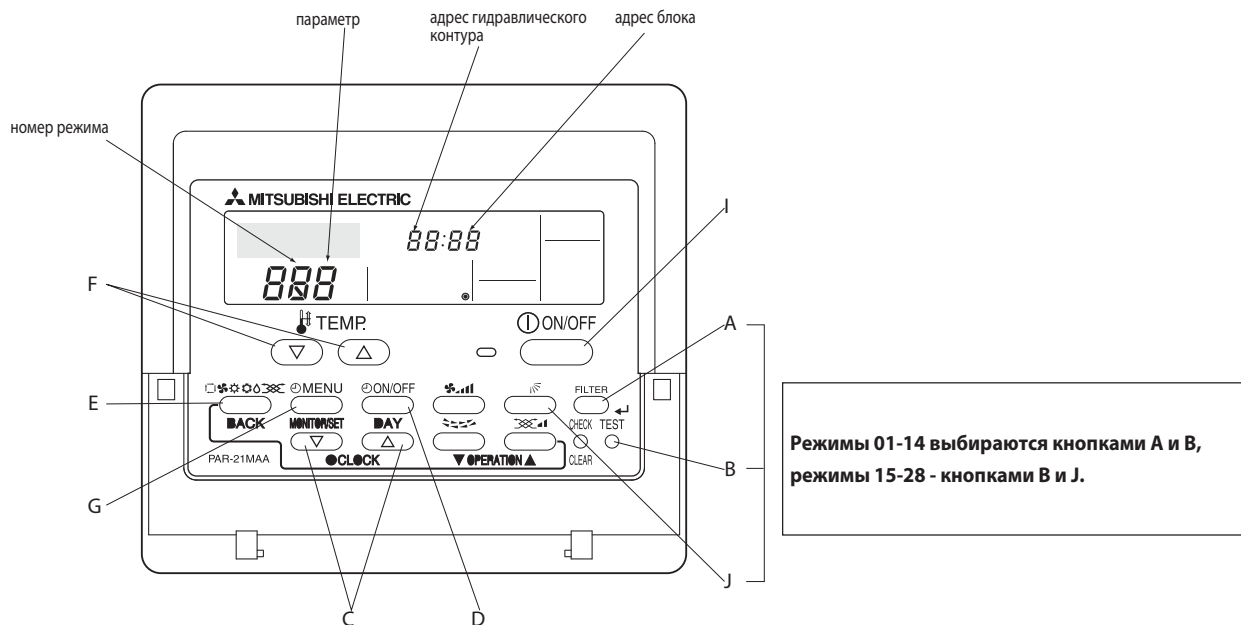

Последовательность действий при настройке специальных функций с проводного пульта управления.

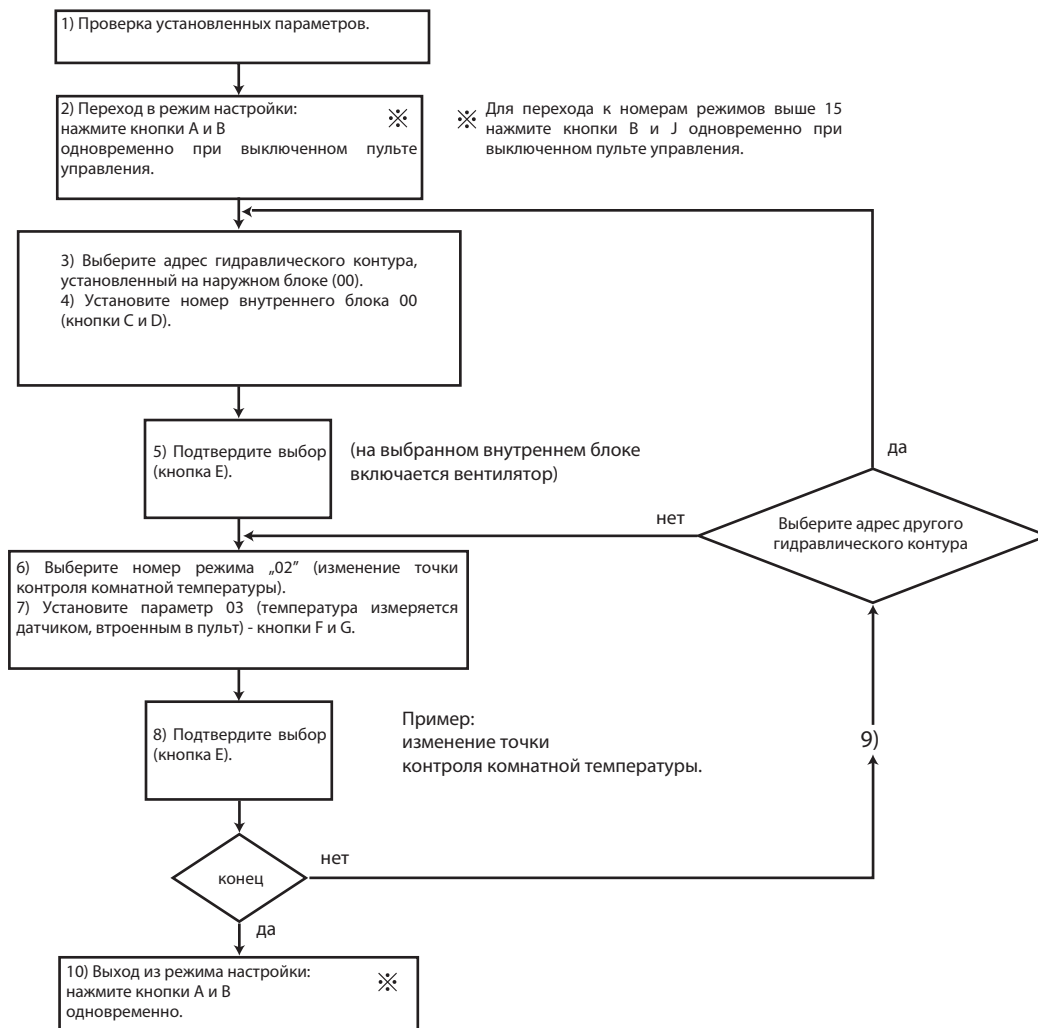

Данная процедура требуется только при необходимости внесения изменений в заводские настройки.



1) Проверка настроек: шаги 2-7 (заводские установки для функций внутренних блоков указаны в начале данного раздела). Индикация пульта показана для установки языка "eng" (английский).

2) Выключите пульт

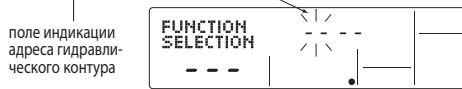
Нажмите одновременно и удерживайте не менее 2 секунд кнопки **FILTER** (или ) для номеров режимов 15-28) и **TEST**. Появится мигающая индикация "FUNCTION SELECTION", как показано на рисунке ниже.



3) Укажите адрес гидравлического контура

Используйте кнопки [**CLOCK**] ( и ) для установки адреса гидравлического контура. Адрес меняется в диапазоне от "00" до "15" при подключении нескольких систем на один пульт. Для случая одной системы - только "00".



* Если через 2 секунды мигания надпись "Function Selection" блок выключается, или надпись "88" мигает 2 секунды в поле индикации комнатной температуры, то это может быть вызвано помехами в сигнальной линии.

Примечание:
Если при настройке были сделаны ошибки, то выйдете из режима настройки функций (см. шаг 10) и начните снова с шага 2.

4) Установите адрес внутреннего блока.

Нажмите кнопку **ON/OFF** на дисплее появится мигающая индикация "-" в поле отображения номера блока.

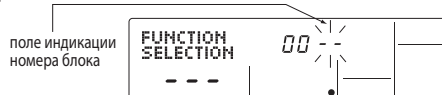

4) Установите номер внутреннего блока.

Используйте кнопки [**CLOCK**] ( и ) для установки номера блока. Возможны следующие варианты "00", "01", "02", "03", "04" и "AL".

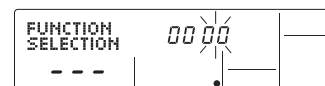

* Для настройки режимов 01-06 и 15-22 номер внутреннего блока должен быть "00".

* Для настройки режимов 07-14 и 23-28 выполните следующее:

- для индивидуальной настройки установите номер "01" - "04";

- для коллективной настройки установите "AL".

5) Проверьте установленный адрес гидравлического контура и номер внутреннего блока.

Нажмите кнопку **MODE** для проверки адреса гидравлического контура и номера внутреннего блока. Через некоторое появляется индикация "-" в поле номера режима.

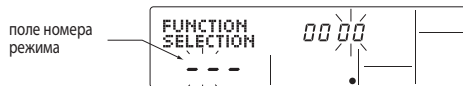

После установки адреса гидравлического контура и номера внутреннего блока в соответствующем блоке включается вентилятор. Это помогает определить блок для которого производятся настройки. Если выбран номер "00" или "AL", то вентиляторы включаются во всех блоках внутренних блоков данного гидравлического контура.

Пример: установлен адрес контура „00“, номер блока „02“

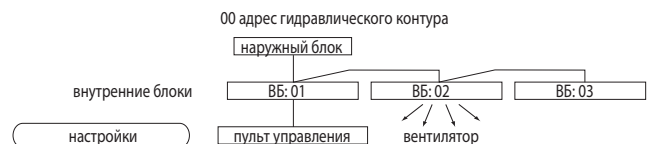



* На дисплее появляется индикация "88", если система с указанным адресом гидравлического контура отсутствует.

Если в поле индикации номера блока мигает "F" одновременно с адресом гидравлического контура, то в данном контуре нет блока с указанным номером. Повторите шаги 2 и 3 для установки правильного адреса и номера.

* При групповом управлении несколькими гидравлическими контурами может включиться сразу несколько внутренних блоков. Это означает, что для нескольких систем установлен одинаковый адрес гидравлического контура. Проверьте установку DIP-переключателя адреса на наружном блоке.



6) Выберите номер режима.

Используйте кнопки [**TEMP**] ( и ) для выбора номера режима, параметры которого вы хотите изменить. При этом отображаются только режимы, доступные для данного внутреннего блока.



7) Текущая настройка выбранного режима.

Нажмите кнопку **MENU**, на дисплее появится текущее значение параметра данного режима.

Используйте кнопки [**TEMP**] ( и ) для выбора значения параметра.



7) Фиксация установок.

Нажмите кнопку **MODE**, поле номера режима и значения параметра начинает мигать. При этом происходит регистрация настроек.

По окончании регистрации поле перестает мигать и остается во включенном состоянии.



Если в поле адреса и значения мигает индикация "-", а в поле комнатной температуры - "88", то этого ворит о нарушении обмена данными.

9) При необходимости настройки других функций снова проделайте шаги 3-8.

10) Выход из режима настройки

Нажмите одновременно и удерживайте кнопки **FILTER** (или ) для номеров режимов 15-28) и **TEST**. Исчезает индикация "FUNCTION SELECTION", и дисплей возвращается в выключенное состояние, как показано на рисунке ниже.



* После выхода из режима настройки пульт будет заблокирован в течение 30 секунд.

2) Беспроводной ИК-пульт (тип С)

Последовательность действий при настройке специальных функций с помощью беспроводного пульта управления.

Примечание:

- Только системы, оснащенные беспроводным пультом.
- Только для данного гидравлического контура.

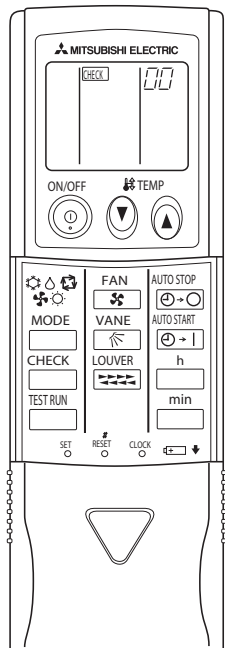

Пример:

Отключение функции „повышение целевой температуры на 4°C в режиме обогрева“.

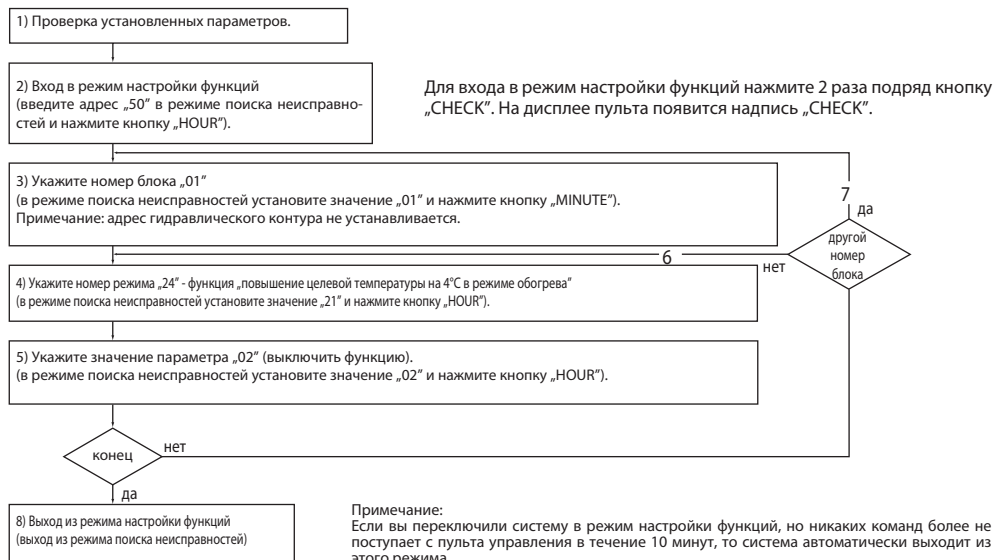

1) Проверка установленных параметров

2) Нажмите кнопку **CHECK** дважды. На дисплее появится надпись **CHECK** и мигающее поле „00“.

Нажмите кнопку **50** один раз для установки значения „50“. Направьте пульт управления на внутренний блок и нажмите кнопку **h**.

3) Установка номера блока

Используя кнопки **01**, установите номер блока. Например, „01“ для внутреннего блока с адресом 01.

Направьте пульт управления на внутренний блок и нажмите кнопку **min**.

(При нажатии кнопки **min** включается вентилятор внутреннего блока с соответствующим номером. Убедитесь, что это тот внутренний блок, настройки которого требуется изменить. Если указан номер „AL“, то включаются вентиляторы всех блоков, и настройки применяются ко всем.)

* Если указан номер отсутствующего внутреннего блока, то подаются 3 звуковых сигнала по 0.4 секунды.

* Если сигнал пульта управления не принят фотоприемником внутреннего блока, то подается двойной звуковой сигнал.

4) Выбор номера режима

Используя кнопки **24**, установите номер режима. Функция „повышение целевой температуры на 4°C в режиме обогрева“ имеет номер режима „24“. Установите „24“, направьте пульт управления на внутренний блок и нажмите кнопку **h**. По количеству вспышек светодиода на панели индикации внутреннего блока и звуковых сигналов определяется текущее значение параметра данного режима:

„1“ - 1 звуковой сигнал (1 секунда);

„2“ - 2 звуковых сигнала (по 1 секунде каждый);

„3“ - 3 звуковых сигнала (по 1 секунде каждый).

* Если указан номер отсутствующего режима, то подаются 3 звуковых сигнала по 0.4 секунды.

* Если сигнал пульта управления не принят фотоприемником внутреннего блока, то подается двойной звуковой сигнал.

5) Установка значения параметра

Используя кнопки **02**, установите значение параметра. Для режима номер „24“ параметр „02“ означает отключение функции „повышение целевой температуры на 4°C в режиме обогрева“.

Направьте пульт управления на внутренний блок и нажмите кнопку **h**. По количеству вспышек светодиода на панели индикации внутреннего блока и звуковых сигналов определяется текущее значение параметра данного режима:

„1“ - 2 звуковых сигнала (по 0.4 секунды каждый);

„2“ - 2 звуковых сигнала (по 0.4 секунды каждый) - повторяются 2 раза;

„3“ - 2 звуковых сигнала (по 0.4 секунды каждый) - повторяются 3 раза.

* Если указано недопустимое значение параметра, то сохраняется текущее значение данного параметра.

* Если сигнал пульта управления не принят фотоприемником внутреннего блока, то подается двойной звуковой сигнал.

6) Повторите шаги 4 и 5 для изменения настроек других функций в данном внутреннем блоке.

7) Повторите шаги 3 и 5 для изменения настроек функций других внутренних блоков.

8) Завершение настройки функций

Нажмите кнопку **0**.

* Не следует использовать пульт управления в течение 30 секунд после выхода из режима настройки функций.

PUHZ-HRP71~125
**PUHZ-RP35~71
PUHZ-RP100~250**
PUHZ-P100~250
**PU(H)-P71/100VHA
PU(H)-P71/100/125/140VHA**

1) Список функций проводного пульта управления PAR-21MAA

Настройки пульта управления могут быть изменены в режиме выбора функций. Измените настройки, если это необходимо.

Столбец 1	Столбец 2	Столбец 3 (описание функции)
1. Изменить язык ("CHANGE LANGUAGE")	Изменяет язык, на котором выводится информация в матричной области дисплея.	<ul style="list-style-type: none"> В матричной области дисплея возможно отображение информации на нескольких языках.
2. Ограничение функций ("FUNCTION SELECTION")	(1) Тип блокировки кнопок ("LOCKING FUNCTION")	<ul style="list-style-type: none"> Выбор типа блокировки кнопок
	(2) Использование автоматического режима ("SELECT AUTO MODE")	<ul style="list-style-type: none"> Использовать или не использовать автоматический режим работы.
	(3) Ограничение диапазона целевых температур ("LIMIT TEMP FUNCTION")	<ul style="list-style-type: none"> Установка максимального и минимального значения целевых температур.
3. Выбор режимов ("MODE SELECTION")	(1) Установка главный/ведомый пульт ("CONTROLLER MAIN/SUB")	<ul style="list-style-type: none"> Если в одну группу подключены два пульта управления, то один из них должен быть установлен как ведомый.
	(2) Использование часов ("CLOCK")	<ul style="list-style-type: none"> Задействовать или нет функцию часов.
	(3) Тип таймера ("WEEKLY TIMER")	<ul style="list-style-type: none"> Выбор типа таймера.
	(4) Телефон поставщика или сервисного центра ("CALL.")	<ul style="list-style-type: none"> Контактный телефон при неисправности прибора. Введение номера телефона.
4. Настройки дисплея ("DISP MODE SETTING")	(1) Единицы измерения температуры (°C/°F ("TEMPMODE°C/°F"))	<ul style="list-style-type: none"> Выбор единиц измерения температуры: °C или °F
	(2) Индикация температуры в помещении ("ROOMTEMP DISP SELECT")	<ul style="list-style-type: none"> Отображать или нет при работе температуру воздуха, входящего в кондиционер.
	(3) Индикация режима (охлаждение или обогрев) в автоматическом режиме ("AUTO MODE DISP C/H")	<ul style="list-style-type: none"> Отображать режим работы кондиционера в автоматическом режиме: «Холод»/«Тепло» или индицировать «Авто».

2) Описание настроек в режиме выбора функций

Описание алгоритма настройки приведено на следующей странице. Предполагается следующая последовательность действий.

[1] Выключите кондиционер и войдите в режим настройки. [2] Выберите пункт из столбца 1. [3] Выберите пункт из столбца 2. [4] Установите значение параметра (описание в столбце 3). [5] Завершение настройки. [6] Выход в режим управления.

[4] – 1. Изменить язык

Информация в матричном секторе индикатора может отображаться на нескольких языках..

 • Нажмите кнопку [ MENU] (G) для изменения языка

1 японский (JP), 2 английский (GB), 3 немецкий (D), 4 испанский (E), 5 русский (RU), 6 итальянский (I), 7 китайский (CH), 8 французский (F)

[4] – 2. Ограничение функций

(1) Тип блокировки кнопок

 • Для изменения настроек нажмите кнопку (D) [ ON/OFF]

 1 no1 : Заблокированы все кнопки пульта управления кроме кнопки [ ON/OFF].

2 no2 : Заблокированы все кнопки пульта управления.

3 OFF (заводская установка) : Режим блокировки отключен.

*Если выбран тип блокировки 1 или 2, то в режиме управления возможно заблокировать кнопки пульта следующим образом: нажать одновременно и удерживать более 2 секунд кнопки «Filter» и «ON/OFF».

(2) Использование автоматического режима

Если данный пульт управления подключен к внутреннему блоку, имеющему автоматический режим, то можно выполнить следующие настройки.

 • Для изменения настроек нажмите кнопку (D) [ ON/OFF]

1 ON (заводская установка) : При переключении режимов присутствует автоматический режим.

2 OFF : При переключении режимов автоматический режим отсутствует.

(3) Ограничение диапазона целевых температур

После выполнения данных настроек целевая температура, задаваемая с пульта, может изменяться в ограниченном диапазоне.

 • Для изменения настроек нажмите кнопку (D) [ ON/OFF]

1 «Ограничено охлаждение» :

Изменен диапазон целевых температур в режиме охлаждения/осушение.

2 «Ограничен обогрев» :



Изменен диапазон целевых температур в режиме обогрева.

3 «Ограничен режим АВТО» :

Изменен диапазон целевых температур в автоматическом режиме.

4 OFF (заводская установка) : Нет ограничения диапазона целевых температур.

* При выборе 1, 2 или 3 задание диапазона является общим для всех режимов, но при переходе в управление применяется только к соответствующему режиму. Если диапазон не задан, то ограничение целевой температуры не происходит.

 • Для установки значения температуры используйте кнопки (F) [ TEMP. () или ()].

 • Для переключения между верхней и нижней границами диапазона используйте кнопку (H) [ H]. Выбранный параметр мигает и его значение может быть изменено.

• Допустимые значения диапазонов:

охлаждение/осушение: нижняя граница: 19°C ~ 30°C верхняя граница: 30°C ~ 19°C

обогрев: нижняя граница: 17°C ~ 28°C верхняя граница: 28°C ~ 17°C

автоматический режим: нижняя граница: 19°C ~ 28°C верхняя граница: 28°C ~ 19°C

* Допустимые значения диапазонов могут отличаться для разных внутренних блоков (Mr. Slim, CITY MULTI и другие)

[4]–3. Выбор режимов

(1) Установка главный/ведомый пульт

- Для изменения настроек нажмите кнопку (D) [⊖ ON/OFF]
 - 1 Main : Главный пульт управления
 - 2 Sub : Ведомый пульт управления

(2) Использование часов

- Для изменения настроек нажмите кнопку (D) [⊖ ON/OFF]
 - 1 ON : Часы используются.
 - 2 OFF : Часы не используются.

(3) Тип таймера

- Для изменения настроек нажмите кнопку (D) [⊖ ON/OFF]
 - 1 WEEKLY TIMER : Недельный таймер может быть использован.
 - 2 AUTO OFF TIMER : Таймер автоотключения может быть использован.
 - 3 SIMPLE TIMER : Простой таймер может быть использован.
 - 4 TIMER MODE OFF : Таймеры не используются.
- * Если функция часов отключена, то недельный таймер не может быть использован.

(4) Телефон поставщика или сервисного центра

- Для изменения настроек нажмите кнопку (D) [⊖ ON/OFF]
 - 1 CALL OFF : Номер телефона не отображается в случае неисправности (D).
 - 2 CALL **** * : Номер телефона отображается в случае неисправности.
CALL_ : При данной индикации вводится номер.
- Ввод номера телефона
Для ввода цифр пользуйтесь следующими кнопками:
для перемещения курсора вправо/влево - кнопки (F) [⏪ TEMP. (▽) и (△)]
для изменения цифры в текущей позиции - кнопки (C) [⊖ CLOCK (▽) или (△)]

[4]–4. Настройки дисплея

(1) Единицы измерения температуры: °C/°F

- Для изменения настроек нажмите кнопку (D) [⊖ ON/OFF]
 - 1 °C : Температура измеряется в градусах по шкале Цельсия °C
 - 2 °F : Температура измеряется в градусах по шкале Фаренгейта °F

(2) Индикация температуры в помещении

- Для изменения настроек нажмите кнопку (D) [⊖ ON/OFF]
 - 1 ON : Температура помещения отображается.
 - 2 OFF : Температура помещения не отображается.

(3) Индикация режима (охлаждение или обогрев) в автоматическом режиме

- Для изменения настроек нажмите кнопку (D) [⊖ ON/OFF]
 - 1 ON : Индикация «Авто-Холод» или «Авто-Тепло» в автоматическом режиме работы.
 - 2 OFF : Индикация «Авто» в автоматическом режиме работы.

3) Процедура выбора функций

В данном алгоритме приведена индикация дисплея при выбранном языке - „английский“.

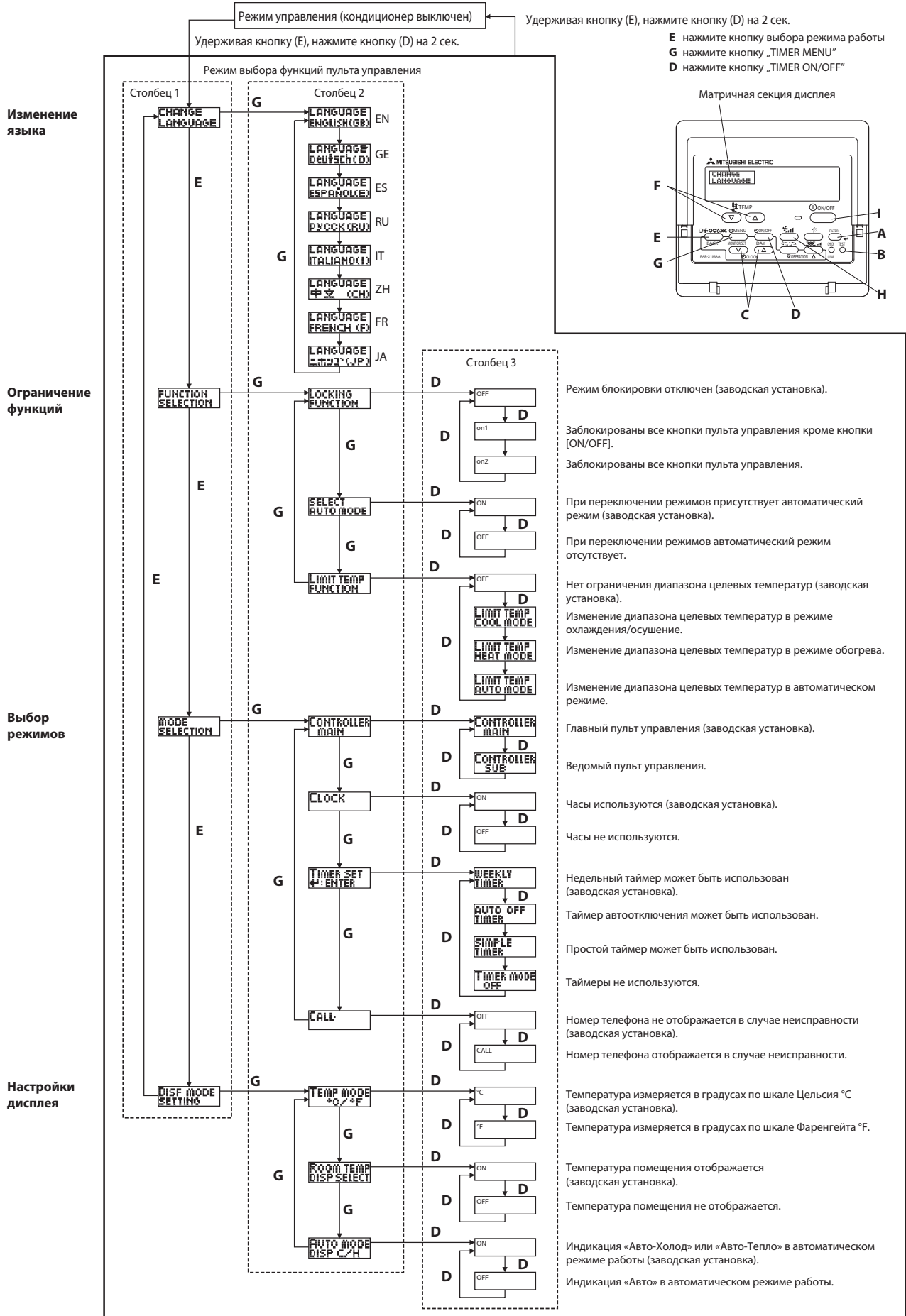

Модели внутренних блоков:	PKA-RP35, 50HAL PKA-RP60,71,100KAL	PCA-RP50-140KA PCA-RP71, 125HA#1	PSA-RP71-140GA#1	PLA-RP35-140BA#2	PEAD-RP35-140JA(L)
Функция ротации и резервирования реализована в моделях, начиная со следующих модификаций:					
	PKA-RP35, 50GAL#1 PKA-RP60,71,100FAL#1	PCA-RP50-140GA#1 PCA-RP71, 125HA#1	PSA-RP71-140GA#1	PLA-RP35-140BA#2	PEAD-RP35-140EA#1

1) Описание работы

(1) Ротация и резервирование

Описание:

а) Основная и резервная системы кондиционирования воздуха работают попеременно с установленным интервалом ротации для выравнивания рабочего ресурса систем.

Для указания основной и резервной систем на плате наружного блока устанавливается адрес гидравлического контура: главная система имеет адрес "00", резервная система - адрес "01". Основная и резервная системы равноправны.

б) При неисправности одной из систем (основной или резервной) включается вторая.

Требования к системе:

а) Данная возможность доступна только для 2-х систем 1:1 (1 наружный блок - 1 внутренний).

б) Пульт управления подключается к внутреннему блоку главной системы, затем сигнальная линия пульта управления (клеммная колодка TB5) соединяется с внутренним блоком резервной системы (см. рис. 1). Данная функция не может быть организована с помощью беспроводного пульта управления.

в) Требуется установка адреса гидравлического контура на наружном блоке ("00" и "01").

Временная диаграмма

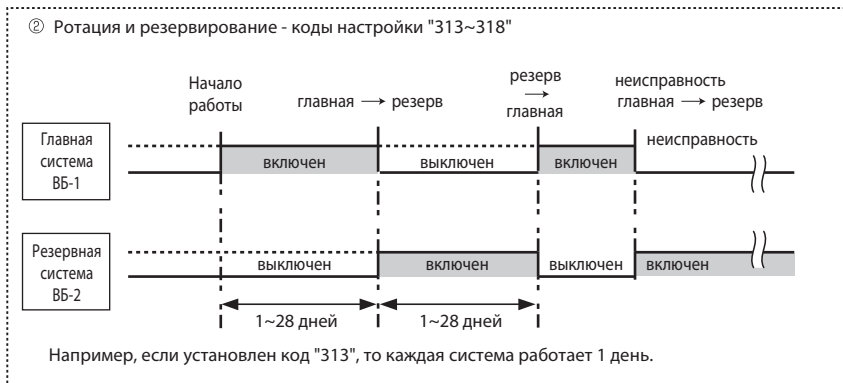
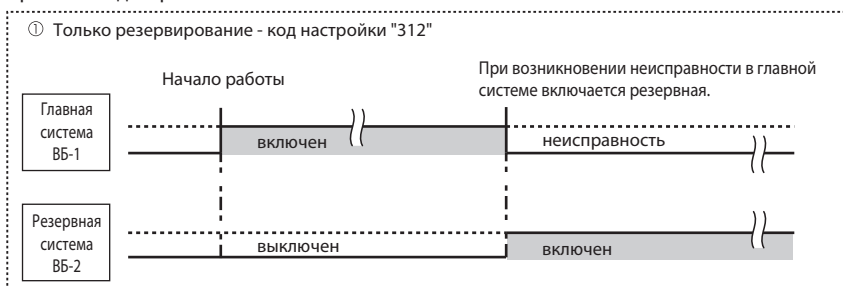

Примечание:

1) Если система перезапускается после выключения с пульта или после отключения питания, то работать начинает тот блок, который работал до отключения.

2) Для того чтобы работа началась с главной системы, установите код настройки, отличающийся от установленного в данный момент, а затем снова восстановите прежний код.

(2) Включение дополнительной системы

Описание:

а) Количество задействованных систем зависит от температуры в помещении и целевой температуры.

б) Если температура в помещении становится выше целевой температуры, то включается резервная в данный момент система (работают 2 системы).

в) Если температура в помещении становится ниже целевой температуры на 4 градуса, то резервная система отключается (работает 1 система).

Требования к системе:

а) Эта функция может быть задействована только в режиме охлаждения совместно с ротацией и резервированием.

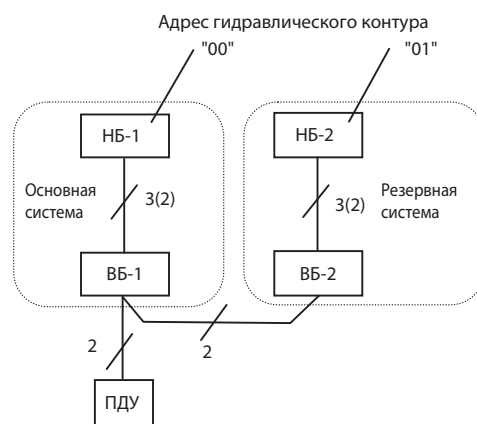
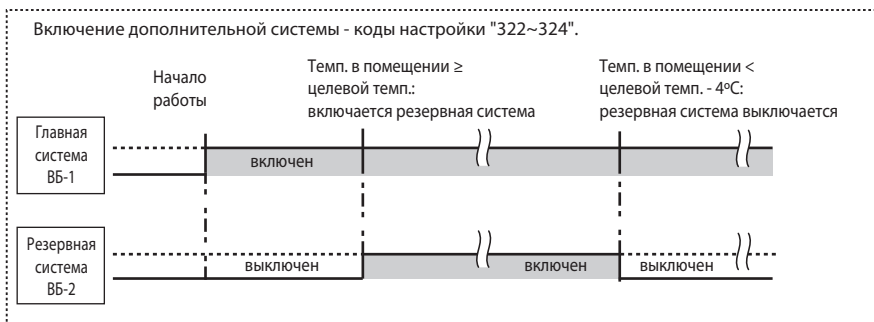

НБ: наружный блок
ВБ : внутренний блок
ПДУ : проводной пульт управления

Рис. 1. Схема системы.

2) Настройка: ротации, резервирования и включения дополнительной системы

Включения данных функций осуществляется с помощью проводного пульта управления в режима настройки функций.

Примечание

Одинаковые настройки должны быть заданы для обеих систем: основной и резервной.
При замене платы управления внутреннего блока следует выполнить настройки функций для новой платы.

(1) Коды настройки

Ротация и резервирование

Номер (код)	Описание	Заводская настройка
№.1 (310)	Проверка кода текущей настройки.	
№.2 (311)	Ротация и резервирование выключены (нормальное групповое управление).	☉
№.3 (312)	Только резервирование.	
№.4 (313)	Ротация включена (интервал = 1 день) и резервирование.	
№.5 (314)	Ротация включена (интервал = 3 дня) и резервирование.	
№.6 (315)	Ротация включена (интервал = 5 дней) и резервирование.	
№.7 (316)	Ротация включена (интервал = 7 дней) и резервирование.	
№.8 (317)	Ротация включена (интервал = 14 дней) и резервирование.	
№.9 (318)	Ротация включена (интервал = 28 дней) и резервирование.	

Включение дополнительной системы

Номер (код)	Описание	Заводская настройка
№.1 (320)	Проверка кода текущей настройки.	
№.2 (321)	Функция включения дополнительной системы выключена.	☉
№.3 (322)	Функция включена (включение доп. системы = целевая темп. + 4°C)	
№.4 (323)	Функция включена (включение доп. системы = целевая темп. + 6°C)	
№.5 (324)	Функция включена (включение доп. системы = целевая темп. + 8°C)	

3) Настройка с пульта PAR-21MAA: ротации, резервирования и включения дополнительной системы

Включения данных функций осуществляется с помощью проводного пульта управления в режиме настройки функций.

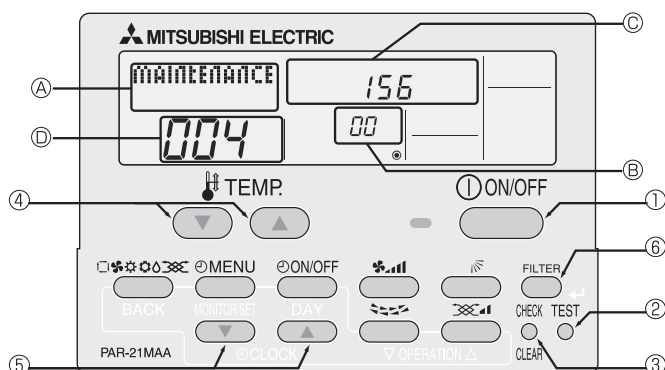

B: адрес гидравлического контура
C: область отображения данных
D: задаваемый номер (код)

1. Выключите кондиционер кнопкой (①).

2. Нажмите и удерживайте кнопку **TEST** (②) 3 секунды до появления надписи „Maintenance mode” (A) на экране пульта управления. Через некоторое время появляется номер гидравлического контура [00] (B)

3. Нажмите и удерживайте кнопку **CHECK** (③) 3 секунды до появления надписи „Maintenance monitor” на экране пульта управления.

Примечание:

Переключиться в режим „Maintenance monitor” можно только после окончания запроса данных в режиме „Maintenance mode”. Убедитесь, что символы „- - - -” не мигают - в это время переключиться невозможно.

Символы [- - - -] появляются в зоне (D) дисплея при активации режима „Maintenance monitor”. После этого в зоне (D) можно выставить код режима.

4. Кнопками [TEMP (▽) (▲) (④)] выберите адрес гидравлического контура.



5. Кнопками [CLOCK (▽) (▲) (⑤)] выберите номер (код): „311~318”, „321~324”.

6. Нажмите кнопку **FILTER** (⑥) для сохранения настройки.

Если параметры успешно сохранены, то номер (код) отобразится в зоне дисплея (C).

Например, если установлен код „311”, то надпись „311” появляется в зоне (C).

Примечание:

Проверить установленный номер (код) („310” или „320”) можно с помощью кнопки **FILTER** (⑥).

Например, настройка номер 2 (No.2) соответствует коду „311”, поэтому в зоне (C) появляется надпись „311”.

7. Для выхода из режима настройки нажмите кнопку **ON/OFF** (①).

Содержание раздела

Глава 6. Контроль рабочих параметров с пульта	597
1. Режим контроля рабочих параметров	598
2. Номера рабочих параметров	599
3. Расшифровка символьной индикации	603

1. Режим контроля рабочих параметров

Технические данные Mr. Slim (R410A)

PUHZ-HRP71~125

PUHZ-RP35~71
PUHZ-RP100~250

PUHZ-P100~250

● Вход в режим контроля рабочих параметров

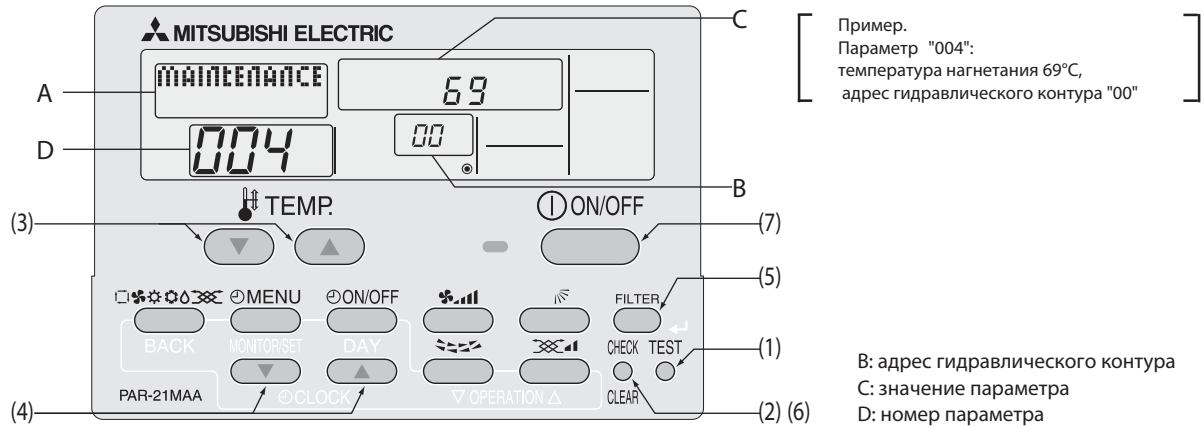

(1) Нажмите и удерживайте кнопку **TEST** более 3 секунд до появления надписи на индикаторе „Maintenance Mode“.

(2) Нажмите и удерживайте кнопку **CHECK** более 3 секунд для перехода в режим контроля рабочих параметров.

Примечание: если в данный момент пульт находится в режиме ожидания значение параметра (например, мигает „- - -“), то переход в режим контроля временно невозможен - кнопки пульта заблокированы.

● Режим контроля рабочих параметров.

В секции D появляется индикация [- - -], и вы можете выбрать номер параметра, который требуется проверить.

(3) Кнопками [TEMP] (**▽** и **△**) установите адрес гидравлического контура.

Секция дисплея B:



(4) Кнопками [CLOCK] (**▽** и **△**) выберите номер параметра, который требуется проверить.

(5) Нажмите кнопку **FILTER** для получения значения выбранного параметра. Значение появится в секции C дисплея.

Примечание: значение параметра автоматически не обновляется. Для обновления значения снова выполните указания из пункта (4).

● Выход из режима контроля рабочих параметров

(6) В режиме контроля рабочих параметров нажмите и удерживайте более 3 секунд кнопку **CHECK**.

(7) Для возврата к нормальному режиму нажмите кнопку **ON/OFF**.

2. Номера рабочих параметров

Технические данные Mr. Slim (R410A)

PUHZ-HRP71~125

PUHZ-RP35~71
PUHZ-RP100~250

PUHZ-P100~250

* В таблице приведен полный список всех параметров. В конкретной комбинации внутреннего и наружного блоков некоторые параметры могут отсутствовать.

Номер параметра	Описание	Диапазон	Ед. измерения	Примечание
0	Рабочий режим	см. следующий раздел	–	
1	Рабочий ток компрессора (rms)	0 – 50	A	
2	Наработка компрессора	0 – 9999	х 10 часов	
3	Количество циклов включения компрессора	0 – 9999	х 100 раз	
4	Температура нагнетания (ТН4)	3 – 217	°C	
5	Наружный блок - темп. жидкостной трубы 1 (ТН3)	-40 – 90	°C	
6	Наружный блок - темп. жидкостной трубы 2	-40 – 90	°C	
7	Наружный блок - темп. в двухфазной точке (ТН6)	-39 – 88	°C	
8	Наружный блок - темп. трубы всасывания (ТН32)	-39 – 88	°C	
9	Наружный блок - темп. наружного воздуха (ТН7)	-39 – 88	°C	
10	Наружный блок - темп. теплоотвода (ТН8)	-40 – 200	°C	
11				
12	Перегрев паров после компрессора (SHd)	0 – 255	°C	
13	Переохлаждение (SC)	0 – 130	°C	
14				
15				
16	Частота вращения компрессора	0 – 255	Гц	
17	Целевая частота вращения компрессора	0 – 255	Гц	
18	Наружный блок - скорость вентилятора	0 – 10	уровни	
19	Наружный блок - скорость вентилятора 1 (для моделей с синхронным двигателем DC)	0 – 9999	об/мин	
20	Наружный блок - скорость вентилятора 2 (для моделей с синхронным двигателем DC)	0 – 9999	об/мин	Индицируется "0", если в модели только один вентилятор.
21				
22	Степень открытия расширительного клапана LEV (A)	0 – 500	импульсы	
23	Степень открытия расширительного клапана LEV (B)	0 – 500	импульсы	
24	Степень открытия расширительного клапана LEV (C)	0 – 500	импульсы	
25	Первичный ток	0 – 50	A	
26	Выпрямленное напряжение	180 – 370	B	
27				
28				
29	Количество внутренних блоков	0 – 4	шт.	
30	Внутренний блок - целевая температура	17 – 30	°C	
31	Внутренний блок - температура на входе	8 – 39	°C	
32	Внутренний блок 1 - температура на входе (в режиме обогрева „- 4 градуса“)	8 – 39	°C	Индицируется "0", если указанный блок отсутствует.
33	Внутренний блок 2 - температура на входе (в режиме обогрева „- 4 градуса“)	8 – 39	°C	↑
34	Внутренний блок 3 - температура на входе (в режиме обогрева „- 4 градуса“)	8 – 39	°C	↑
35	Внутренний блок 4 - температура на входе (в режиме обогрева „- 4 градуса“)	8 – 39	°C	↑
36				
37	Внутренний блок - темп. жидкостной трубы (блок №1)	-39 – 88	°C	Индицируется "0", если указанный блок отсутствует.
38	Внутренний блок - темп. жидкостной трубы (блок №2)	-39 – 88	°C	↑
39	Внутренний блок - темп. жидкостной трубы (блок №3)	-39 – 88	°C	↑
40	Внутренний блок - темп. жидкостной трубы (блок №4)	-39 – 88	°C	↑
41				
42	Внутренний блок - темп. газовой трубы (блок №1)	-39 – 88	°C	Индицируется "0", если указанный блок отсутствует.
43	Внутренний блок - темп. газовой трубы (блок №2)	-39 – 88	°C	↑
44	Внутренний блок - темп. газовой трубы (блок №3)	-39 – 88	°C	↑
45	Внутренний блок - темп. газовой трубы (блок №4)	-39 – 88	°C	↑
46				
47				
48	Длительность включения термостата	0 – 999	минуты	
49	Прошло времени в тестовом режиме	0 – 120	минуты	← В тестовом режиме контроль рабочих параметров невозможен.

2. Номера рабочих параметров

Технические данные Mr. Slim (R410A)

PUHZ-HRP71~125

PUHZ-RP35~71
PUHZ-RP100~250

PUHZ-P100~250

Номер параметра	Описание	Диапазон	Ед. измерения	Примечание
50	Внутренний блок - режим управления	См. следующий раздел.	-	
51	Наружный блок - режим управления	См. следующий раздел.	-	
52	Компрессор - режим управления частотой	См. следующий раздел.	-	
53	Наружный блок - режим управления вентилятором	См. следующий раздел.	-	
54	Выход: состояние исполнительных устройств	См. следующий раздел.	-	
55	Содержание ошибки (U9)		-	
56				
57				
58				
59				
60	Сигнал запроса производительности	0 – 255	%	
61	Контакт ограничения производительности	См. следующий раздел.	-	
62	Состояние внешних сигналов (ночной режим и т.п.)	См. следующий раздел.	-	
63				
64				
65				
66				
67				
68				
69				
70	Наружный блок - индикация производительности	См. следующий раздел	-	
71	Наружный блок - информация о настройках	См. следующий раздел	-	
72				
73	Наружный блок - информация о настройках SW1	См. следующий раздел	-	
74	Наружный блок - информация о настройках SW2	См. следующий раздел	-	
75				
76	Наружный блок - информация о настройках SW4	См. следующий раздел	-	
77	Наружный блок - информация о настройках SW5	См. следующий раздел	-	
78	Наружный блок - информация о настройках SW6	См. следующий раздел	-	
79	Наружный блок - информация о настройках SW7	См. следующий раздел	-	
80	Наружный блок - информация о настройках SW8	См. следующий раздел	-	
81	Наружный блок - информация о настройках SW9	См. следующий раздел	-	
82	Наружный блок - информация о настройках SW10	См. следующий раздел	-	
83				
84	Наличие конвертера M-NET	"0000": не подключен "0001": подключен	-	
85				
86				
87				
88				
89	Информация о режиме „Replace” (очистка трубопроводов)	"0000": режим не запускался "0001": режим запускался	-	
90	Наружный блок - версия прошивки микроконтроллера	Пример, вер. 5.01 ☒ "0501"	номер	
91	Наружный блок - версия прошивки микроконтроллера (дополнительный номер)	Дополнительная информация о версии прошивки: например, вер. 5.01 A000 ☒ "A000"	-	
92				
93				
94				
95				
96				
97				
98				
99				
100	Наружный блок - код предварительной неисправности (первый)	Код неисправности в памяти (" - " - нет информации о неисправности в памяти).	код	
101	Наружный блок - код предварительной неисправности (второй)	Код неисправности в памяти (" - " - нет информации о неисправности в памяти).	код	
102	Наружный блок - предварительной код неисправности (последний)	Код неисправности в памяти (" - " - нет информации о неисправности в памяти).	код	

2. Номера рабочих параметров

Технические данные Mr. Slim (R410A)

PUHZ-HRP71~125

PUHZ-RP35~71
PUHZ-RP100~250

PUHZ-P100~250

Номер параметра	Описание	Диапазон	Ед. измерения	Примечание
103	Код неисправности (первый)	Код неисправности ("--" - нет информации в памяти).	код	
104	Код неисправности (второй)	Код неисправности ("--" - нет информации в памяти).	код	
105	Код неисправности (последний)	Код неисправности ("--" - нет информации в памяти).	код	
106	Неисправность термисторов (ТН3/ТН6/ТН7/ТН8)	3 - ТН3 6 - ТН6 7 - ТН7 8 - ТН8 0 - термисторы исправны	номер датчика	
107	Рабочий режим	Индикация аналогична параметру "0".	-	Перед возникновением неисправности
108	Рабочий ток компрессора	0 - 50	А	Перед возникновением неисправности
109	Наработка компрессора	0 - 9999	х 10 часов	Перед возникновением неисправности
110	Количество циклов включения компрессора	0 - 9999	х 100 раз	Перед возникновением неисправности
111	Температура нагнетания	3 - 217	°С	Перед возникновением неисправности
112	Наружный блок - темп. жидкостной трубы 1 (ТН3)	-40 - 90	°С	Перед возникновением неисправности
113	Наружный блок - темп. жидкостной трубы 2	-40 - 90	°С	Перед возникновением неисправности
114	Наружный блок - темп. в двухфазной точке (ТН6)	-39 - 88	°С	Перед возникновением неисправности
115				
116	Наружный блок - темп. наружного воздуха (ТН7)	-39 - 88	°С	Перед возникновением неисправности
117	Наружный блок - темп. теплоотвода (ТН8)	-40 - 200	°С	Перед возникновением неисправности
118	Перегрев паров после компрессора (SHd)	0 - 255	°С	Перед возникновением неисправности
119	Переохлаждение (SC)	0 - 130	°С	Перед возникновением неисправности
120	Частота вращения компрессора	0 - 255	Гц	Перед возникновением неисправности
121	Наружный блок - скорость вентилятора	0 - 10	уровни	Перед возникновением неисправности
122	Наружный блок - скорость вентилятора 1 (для моделей с синхронным двигателем DC)	0 - 9999	об/мин	Перед возникновением неисправности
123	Наружный блок - скорость вентилятора 2 (для моделей с синхронным двигателем DC)	0 - 9999	об/мин	Перед возникновением неисправности. Индицируется "0", если в модели только один вентилятор.
124				
125	Степень открытия расширительного клапана LEV (A)	0 - 500	импульсы	Перед возникновением неисправности
126	Степень открытия расширительного клапана LEV (B)	0 - 500	импульсы	Перед возникновением неисправности
127				
128				
129				
130	Суммарное время „термостат включен“ до неисправности	0 - 999	минуты	
131				
132	Внутренний блок - темп. жидкостной трубы перед возникновением неисправности.	-39 - 88	°С	Average value of all indoor units is displayed if the air conditioner consists of two or more indoor units (twin, triple, quad).
133	Внутренний блок - темп. в двухфазной точке перед возникновением неисправности.	-39 - 88	°С	Average value of all indoor units is displayed if the air conditioner consists of two or more indoor units (twin, triple, quad).
134	Внутренний блок перед неисправностью: темп. входящего воздуха (настройка термостата)	-39 - 88	°С	
135				
136				
137				
138				
139				
140				
~				
146				
147				
148				
149				
150	Внутренний блок - реальная входная температура	-39 - 88	°С	
151	Внутренний блок - темп. жидкостной трубы	-39 - 88	°С	
152	Внутренний блок - темп. в двухфазной точке	-39 - 88	°С	

2. Номера рабочих параметров

Технические данные Mr. Slim (R410A)

PUHZ-HRP71~125

PUHZ-RP35~71
PUHZ-RP100~250

PUHZ-P100~250

Номер параметра	Описание	Диапазон	Ед. измерения	Примечание
153				
154	Внутренний блок - наработка вентилятора (после сброса индикатора „фильтр“)	0 – 9999	1 час	
155	Внутренний блок - наработка (суммарное время работы вентилятора)	0 – 9999	10 часов	
156				
157	Вентилятор внутр. блока - управляющий параметр (Sj)	0 – 255 данные управления вентилятором	–	для вентиляторов с фазовым управлением
158	Вентилятор внутр. блока - управляющий параметр (импульсы вкл/выкл)	"00***" данные управления вентилятором	–	для вентиляторов с импульсным управлением
159	Вентилятор внутр. блока - управляющий параметр	"00***" данные управления вентилятором	–	для синхронных (DC) двигателей вентиляторов
160				
161				
162	Внутренний блок - информация о модели	См. следующий раздел.	–	
163	Внутренний блок - индикация о производительности	См. следующий раздел.	–	
164	Внутренний блок - информация о настройках SW3	неопределено	–	
165	Номер пары „внутренний блок - ИК пульт“	См. следующий раздел.	–	
166	Внутренний блок - информация о настройках SW5	неопределено	–	
167				
~				
189				
190	Внутренний блок - версия прошивки микроконтроллера	Пример, вер. 5.01 ф "0501"	версия	
191	Внутренний блок - версия прошивки микроконтроллера (дополнительный номер)	Дополнительная информация о версии прошивки: например, вер. 5.01 A000 ф "A000"	–	
192				
~				
764				
765	Фиксация режима работы (обогрев)	Выбор данного параметра является управляющей командой для фиксации текущих управляющих параметров.		
766	Фиксация режима работы (охлаждение)	Выбор данного параметра является управляющей командой для фиксации текущих управляющих параметров.		
767	Отмена фиксации режима работы	Выбор данного параметра является управляющей командой для отмены режима фиксации текущих управляющих параметров, установленного командами „765“ и „766“.		

3. Расшифровка символьной индикации

Технические данные Mr. Slim (R410A)

PUHZ-HRP71~125

PUHZ-RP35~71
PUHZ-RP100~250

PUHZ-P100~250

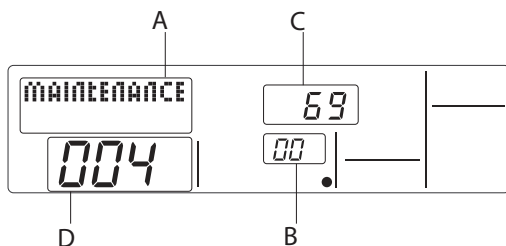

Пример.
Параметр "004":
температура нагнетания 69°C,
адрес гидравлического контура "00"

B: адрес гидравлического контура
C: значение параметра
D: номер параметра

Режим работы (параметр „0“)

Индикация

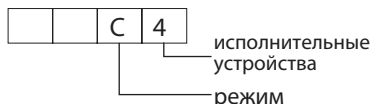

Режим работы

Индикация	Режим работы
0	выкл/вентиляция
C	охлаждение/осушение
H	обогрев
d	оттаивание

Исполнительные устройства

Индикация	Питание компрессора	Компрессор	4-х ходовой клапан	Соленоидный вентиль
0	-	-	-	-
1				вкл
2			вкл	
3			вкл	вкл
4		вкл		
5		вкл		вкл
6		вкл	вкл	
7		вкл	вкл	вкл
8	вкл			
A	вкл		вкл	

Режим работы внутреннего блока (параметр „50“)

Индикация

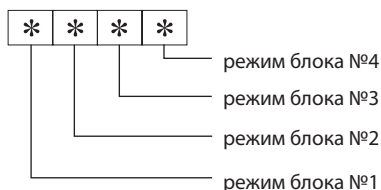

Индикация	Режим
0	нормальный
1	предварительный нагрев
2	-
3	-
4	нагрев включен
5	защита от обмерзания
6	защита от перегрева
7	запрос на отключение компрессора
F	отсутствует указанный блок

Режим работы наружного блока (параметр „51“)

Индикация	Режим
0 0 0 0	нормальный
0 0 0 1	подготовка к режиму обогрева
0 0 0 2	оттаивание

Режим управления частотой вращения компрессора (параметр „52“)

Индикация

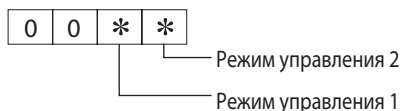

Режим управления 1

Индикация	Режим ограничение тока
0	нет ограничения
1	активировано первичное ограничение тока
2	активировано вторичное ограничение тока

Режим управления 2 (задействованы защитные алгоритмы при указанных симптомах)

Индикация	Превышение температуры нагнетания	Превышение температуры конденсации	Обмерзание	Перегрев теплоотвода
0				
1	да			
2		да		
3	да	да		
4			да	
5	да		да	
6		да	да	
7	да	да	да	
8				да
9	да			да
A		да		да
b	да	да		да
C			да	да
d	да		да	да
E		да	да	да
F	да	да	да	да

3. Расшифровка символьной индикации

Технические данные Mr. Slim (R410A)

PUHZ-HRP71~125

PUHZ-RP35~71
PUHZ-RP100~250

PUHZ-P100~250

Скорость вентилятора (параметр „53”)

Индикация 0 0 * *

Коррекция скорости вращения вентилятора в связи с перегревом теплоотвода
Коррекция скорости вращения вентилятора в связи с превышением температуры конденсации в режиме охлаждения

Индикация	Коррекция
- (минус)	-1
0	0
1	+1
2	+2

Управление исполнительными устройствами (параметр „54”)

Индикация 0 0 * *

Исполнительные устройства: выход 1
Исполнительные устройства: выход 2

Исполнительные устройства: выход 1

Индикация	SV1	4-х ходовой клапан	Компрессор	Подогрев компрессора
0				
1	вкл			
2		вкл		
3	вкл	вкл		
4			вкл	
5	вкл		вкл	
6		вкл	вкл	
7	вкл	вкл	вкл	
8				вкл
9	вкл			вкл
A		вкл		вкл
b	вкл	вкл		вкл
C			вкл	вкл
d	вкл		вкл	вкл
E		вкл	вкл	вкл
F	вкл	вкл	вкл	вкл

Исполнительные устройства: выход 2

Индикация	52C	SV2	SS
0			
1	вкл		
2		вкл	
3	вкл	вкл	
4			вкл
5	вкл		вкл
6		вкл	вкл
7	вкл	вкл	вкл

Содержание ошибки [U9] (параметр „55”)

Индикация 0 0 * *

содержание ошибки 1
содержание ошибки 2

Содержание ошибки 1

● : определено

Индикация	Повышенное напряжения	Пониженное напряжения	Отсутствие фазы L1	Ошибка сигнала синхронизации
0				
1	●			
2		●		
3	●	●		
4			●	
5	●		●	
6		●	●	
7	●	●	●	
8				●
9	●			●
A		●		●
b	●	●		●
C			●	●
d	●		●	●
E		●	●	●
F	●	●	●	●

Содержание ошибки 2

● : определено

Индикация	Ошибка конвертера Fo	ошибка PAM
0		
1	●	
2		●
3	●	●

3. Расшифровка символьной индикации

PUNZ-HRP71~125

PUNZ-RP35~71
PUNZ-RP100~250

PUNZ-P100~250

Контакт ограничения производительности (параметр „61“)

Индикация

0	0	0	*
---	---	---	---

 установка ограничения

Установка ограничения

Индикация	Значение	Установка переключателя	
		SW7-1	SW7-2
0	0%		
1	50%	вкл	
2	75%		вкл
3	100%	вкл	вкл

Внешний входной сигнал (параметр „62“)

Индикация

0	0	0	*
---	---	---	---

 состояние внешних входов

Состояние внешних входов

● : сигнал установлен

Индикация	Ограничение производительности	Ночной режим	Вход 1	Вход 2
0				
1	●			
2		●		
3	●	●		
4			●	
5	●		●	
6		●	●	
7	●	●	●	
8				●
9	●			●
A		●		●
b	●	●		●
C			●	●
d	●		●	●
E		●	●	●
F	●	●	●	●

Наружный блок - установка производительности (параметр „70“)

Индикация	Код производительности
9	35
10	50
11	60
14	71
20	100
25	125
28	140
40	200
50	250

Наружный блок - информация о настройках (параметр „71“)

Индикация

0	0	*	*
---	---	---	---

 Информация 1
Информация 2

Информация 1

Индикация	Режим оттаивания
0	стандартный
1	при повышенной влажности

Информация 2

Индикация	1 фазное/3-х фазное питание	„охлаждение-обогрев“/ „только охлаждение“
0	1 фазное	„охлаждение-обогрев“
1		„только охлаждение“
2	3-х фазное	„охлаждение-обогрев“
3		„только охлаждение“

3. Расшифровка символьной индикации

Технические данные Mr. Slim (R410A)

PUHZ-HRP71~125

PUHZ-RP35~71
PUHZ-RP100~250

PUHZ-P100~250

Положение переключателей на плате наружного блока: SW1-SW10, кроме SW3 (параметры „73”-“82”)

0: положение OFF 1: положение ON

SW1, SW2, SW6, SW7						Индикация
1	2	3	4	5	6	
0	0	0	0	0	0	00 00
1	0	0	0	0	0	00 01
0	1	0	0	0	0	00 02
1	1	0	0	0	0	00 03
0	0	1	0	0	0	00 04
1	0	1	0	0	0	00 05
0	1	1	0	0	0	00 06
1	1	1	0	0	0	00 07
0	0	0	1	0	0	00 08
1	0	0	1	0	0	00 09
0	1	0	1	0	0	00 0A
1	1	0	1	0	0	00 0b
0	0	1	1	0	0	00 0C
1	0	1	1	0	0	00 0d
0	1	1	1	0	0	00 0E
1	1	1	1	0	0	00 0F
0	0	0	0	1	0	00 10
1	0	0	0	1	0	00 11
0	1	0	0	1	0	00 12
1	1	0	0	1	0	00 13
0	0	1	0	1	0	00 14
1	0	1	0	1	0	00 15
0	1	1	0	1	0	00 16
1	1	1	0	1	0	00 17
0	0	0	1	1	0	00 18
1	0	0	1	1	0	00 19
0	1	0	1	1	0	00 1A
1	1	0	1	1	0	00 1B
0	0	1	1	1	0	00 1C
1	0	1	1	1	0	00 1D
0	1	1	1	1	0	00 1E
1	1	1	1	1	0	00 1F
0	0	0	0	0	1	00 20
1	0	0	0	0	1	00 21
0	1	0	0	0	1	00 22
1	1	0	0	0	1	00 23
0	0	1	0	0	1	00 24
1	0	1	0	0	1	00 25
0	1	1	0	0	1	00 26
1	1	1	0	0	1	00 27
0	0	0	1	0	1	00 28
1	0	0	1	0	1	00 29
0	1	0	1	0	1	00 2A
1	1	0	1	0	1	00 2B
0	0	1	1	0	1	00 2C
1	0	1	1	0	1	00 2D
0	1	1	1	0	1	00 2E
1	1	1	1	0	1	00 2F
0	0	0	0	1	1	00 30
1	0	0	0	1	1	00 31
0	1	0	0	1	1	00 32
1	1	0	0	1	1	00 33
0	0	1	0	1	1	00 34
1	0	1	0	1	1	00 35
0	1	1	0	1	1	00 36
1	1	1	0	1	1	00 37
0	0	0	1	1	1	00 38
1	0	0	1	1	1	00 39
0	1	0	1	1	1	00 3A
1	1	0	1	1	1	00 3B
0	0	1	1	1	1	00 3C
1	0	1	1	1	1	00 3D
0	1	1	1	1	1	00 3E
1	1	1	1	1	1	00 3F

0: положение OFF 1: положение ON

SW5				Индикация
1	2	3	4	
0	0	0	0	00 00
1	0	0	0	00 01
0	1	0	0	00 02
1	1	0	0	00 03
0	0	1	0	00 04
1	0	1	0	00 05
0	1	1	0	00 06
1	1	1	0	00 07
0	0	0	1	00 08
1	0	0	1	00 09
0	1	0	1	00 0A
1	1	0	1	00 0b
0	0	1	1	00 0C
1	0	1	1	00 0d
0	1	1	1	00 0E
1	1	1	1	00 0F

0: положение OFF 1: положение ON

SW8			индикация
1	2	3	
0	0	0	00 00
1	0	0	00 01
0	1	0	00 02
1	1	0	00 03
0	0	1	00 04
1	0	1	00 05
0	1	1	00 06
1	1	1	00 07

0: положение OFF 1: положение ON

SW4, SW9, SW10		индикация
1	2	
0	0	00 00
1	0	00 01
0	1	00 02
1	1	00 03

3. Расшифровка символической индикации

Технические данные Mr. Slim (R410A)

PUHZ-HRP71~125

PUHZ-RP35~71
PUHZ-RP100~250

PUHZ-P100~250

Внутренний блок - информация о модели (параметр „162“)

Индикация

0 0 * *

см. таблицу справа

Индикация	Модель	Индикация	Модель
00	PSA-RP-GA, PSH-PGAH	20	
01		21	PKA-RP-FAL(2), PKH-P-FALH
02	PEAD-RP-EA(2)/GA, PEHD-P-EAH	22	PCA-RP-GA(2), PCH-P-GAH, PLA-RP71-100BA2
03	SEZ-KA-VA	23	
04		24	
05	SLZ-KA-VA(L)	25	
06	PCA-RP-HA	26	PCA-RP-KA
07		27	
08		28	
09	PEA-RP400/500GA	29	
0A		2A	
0b	PEA-RP200/250GA	2b	PKA-RP-GAL, PKH-P-GALH
0C		2C	
0d		2d	
0E		2E	
0F		2F	PLA-RP-AA
10		30	
11	PEA-RP-EA	31	PLH-P-AAH
12	MEXZ-GA-VA(L)	32	
13		33	PKA-RP-HAL/KAL
14		34	PEAD-RP-JA(L)
15		35	
16		36	PLA-RP-AA2
17		37	PLA-RP100BA3, 140BA2
18		38	
19		39	
1A		3A	
1b		3b	
1C		3C	
1d		3d	
1E		3E	
1F		3F	

Внутренний блок - производительность (параметр „163“)

Индикация

0 0 * *

см. таблицу справа

Индикация	Код производительности	Индикация	Код производительности
00	12	10	112
01	16	11	125
02	22	12	140
03	25	13	160
04	28	14	200
05	23	15	224
06	35, 36	16	250
07	40	17	280
08	45	18	
09	50	19	
0A	56	1A	
0b	63	1b	
0C	71	1C	
0d	80	1d	
0E	90	1E	
0F	100	1F	

Номер пары „внутренний блок - ИК пульт“ (параметр „165“)

Индикация

0 0 * *

см. таблицу справа

Индикация	Номер пары, положение перемычек
00	No. 0
01	No. 1 J41 разомкнута
02	No. 2 J42 разомкнута
03	No. 3 J41, J42 разомкнуты

Содержание раздела

Глава 7. Режим проверки и обслуживания	609
1. Режим контроля рабочих параметров	610
2. Использование режима контроля параметров	610
3. Результаты проверки рабочих параметров	612
4. Режим контроля утечки хладагента	613

1. Режим контроля рабочих параметров

Технические данные Mr. Slim (R410A)

PUHZ-HRP71~125

PUHZ-RP35~71
PUHZ-RP100~250

PUHZ-P100~250

- Режим существенно упрощает обслуживание системы.
- Режим позволяет проверять рабочие параметры и настройки внутренних и наружных блоков с пульта управления. В инверторных моделях предусмотрен режим фиксации частоты вращения компрессора, для упрощения поиска неисправностей.

Использование пульта для диагностики упрощает обслуживание.

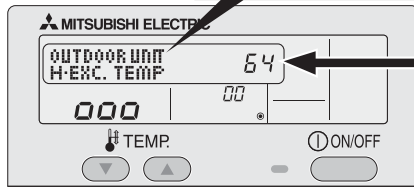

• Обычная процедура проверки

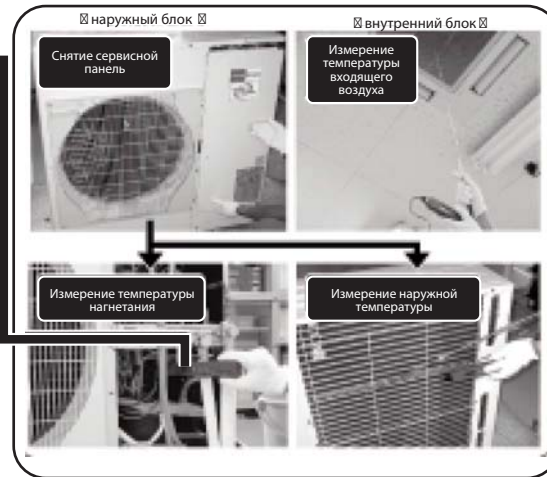

Информация, доступная в режиме контроля.

Компрессор	Наружный блок	Внутренний блок
1 Нарботка (x 10 часов)	4 Температура теплообменника (°C)	7 Температура входящего воздуха (°C)
2 Кол-во циклов вкл/выкл (x 10 циклов)	5 Температура нагнетания (°C)	8 Температура теплообменника (°C)
3 Рабочий ток (A)	6 Температура наружного воздуха (°C)	9 Нарботка фильтра* (часы)

* Количество часов работы кондиционера после последнего сброса индикации „фильтр“

2. Использование режима контроля параметров

*Если вы собираетесь использовать таблицу „Стандартные рабочие характеристики“, то перед входом в режим установите высокую скорость вентилятора внутреннего блока.

• Вход в режим контроля

Режим контроля рабочих параметров может быть активирован на включенном или выключенном кондиционере, но не в тестовом режиме. Контроль параметров может проводиться и на выключенном кондиционере.

• Пульт управления

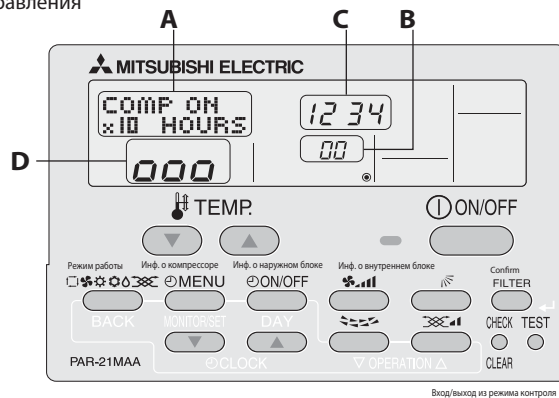

(1) Нажмите и удерживайте более 3 секунд кнопку



[секция индикации A]: MAINTENANCE

Если режим „фиксация частоты вращения компрессора“ не нужен, или требуется проверить параметры выключенного кондиционера, то переходите к шагу (4).

• Режим фиксированной частоты вращения компрессора

Частота вращения компрессора может быть фиксирована для проведения диагностики. Если кондиционер находится в выключенном состоянии, то при входе в данный режим он включится.

(2) Нажмите кнопку



выбора требуемого режима работы.

[секция индикации A]:

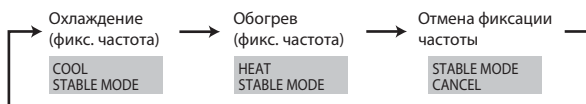

(3) Нажмите кнопку



подтверждения настроек.

около 10-20 минут

[секция индикации D]:

Ожидание стабилизации частоты



PUHZ-HRP71~125

PUHZ-RP35~71
PUHZ-RP100~250

PUHZ-P100~250

• Проведение измерений

После фиксации частоты вращения проведите измерения как описано ниже.

➔(4) Используя кнопки [TEMP] ( и ), выберите адрес гидравлического контура.



➔(5) Выберите, какую информацию следует отображать. После выбора переходите к шагу (6).

Информация о компрессоре

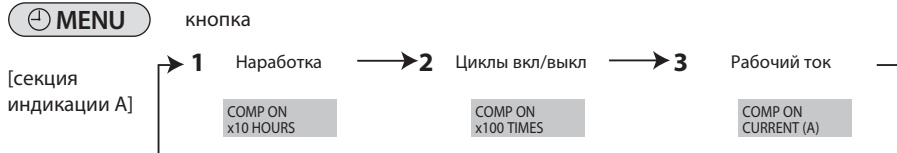

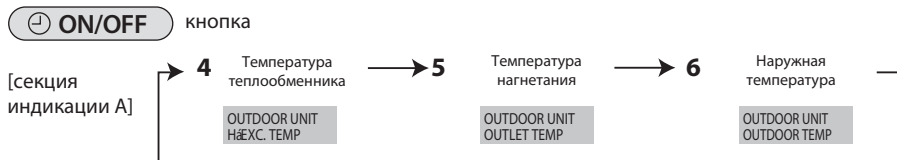

Информация о наружном блоке

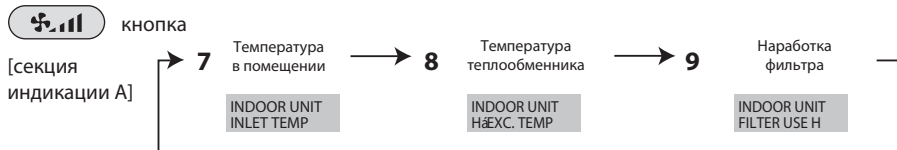

Информация о внутреннем блоке



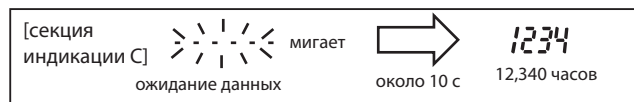

(6) Нажмите кнопку  () для подтверждения установок.

Пример индикации наработки компрессора



(7) Данные отображаются в секции индикации С.

Для проверки других параметров повторите шаги (5) - (7).

(8) Для выхода из режима контроля нажмите и удерживайте более 3 секунд кнопку  или нажмите кнопку .

• Адрес гидравлического контура

Системы с одним контуром

Системы с одним гидравлическим контуром имеют адрес „00” и специально его установка не требуется (в том числе двойные и тройные мультисистемы).



Системы с несколькими контурами (групповое управление)

К одному пульту управления может быть подключено до 16 систем (гидравлических контуров). При проверке параметров следует указывать адрес контура.



3. Результаты проверки рабочих параметров

Технические данные Mr. Slim (R410A)

PUHZ-HRP71~125

PUHZ-RP35~71
PUHZ-RP100~250

PUHZ-P100~250

Проверяемый объект			Результат		
Электропитание	Контакты и соединения	Клеммные колодки	Автомат	норма	подтянуть
			Наружный блок	норма	подтянуть
			Внутренний блок	норма	подтянуть
		Сопротивление изоляции		МОм	
		Напряжение		В	
Компрессор		1 Нароботка		часов	
		2 Кол-во циклов вкл/выкл		циклов	
		3 Ток		А	
Наружный блок	Температура	4 Темп. теплообменника	охл. °С	обогрев °С	
		5 Темп. нагнетания	охл. °С	обогрев °С	
		6 Наружная температура	охл. °С	обогрев °С	
	Чистота поверхности	Темп. выходящего воздуха	охл. °С	обогрев °С	
		Внешний вид	норма	требуется очистка	
		Теплообменник	норма	требуется очистка	
	Звук/вибрация	нет	есть		
Внутренний блок	Температура	7 Темп. входящего воздуха	охл. °С	обогрев °С	
		Темп. выходящего воздуха	охл. °С	обогрев °С	
		8 Темп. теплообменника	охл. °С	обогрев °С	
	Чистота поверхности	9 Нароботка фильтра *		часов	
		Декоративная панель	норма	требуется очистка	
		Фильтр	норма	требуется очистка	
		Вентилятор	норма	требуется очистка	
	Теплообменник	норма	требуется очистка		
	Звук/вибрация	нет	есть		

* Нароботка фильтра - время эксплуатации кондиционера после последнего сброса индикации „Фильтр“.

Проверяемые параметры

Укажите на графике разность значений 5, 4, 7 и 8.
Нормой считается попадание данных значений в заштрихованную область.

Примечание:
Перед началом измерений установите высокую скорость вращения вентилятора внутреннего блока.

Классификация	Описание		Результат	
Охлаждение	Проверка	Индикация "D000" стабильно присутствует на пульте управления	да	нет
	Разность температур	Разность: температура нагнетания (5) - темп. наружного теплообменника (4) Разность: темп. входящего воздуха (7) - темп. внутреннего теплообменника (8)		°С
Обогрев	Проверка	Индикация "D000" стабильно присутствует на пульте управления	да	нет
	Разность температур	Разность: температура нагнетания (5) - темп. внутреннего теплообменника (8) Разность: темп. внутреннего теплообменника (8) - температура входящего воздуха (7)		°С

* Режим с фиксированной частотой вращения компрессора невозможен в следующих температурных условиях:

А) В режиме охлаждения температура наружного воздуха более +40°С или температура внутреннего воздуха менее +23°С.

В) В режиме обогрева температура наружного воздуха более +20°С или температура внутреннего воздуха менее +25°С.

* Если данный режим включают вне указанных температурных условий, но частота вращения не стабилизируется в течение 30 минут, то выполните проверку блока.

* В режиме обогрева рабочие параметры могут изменяться со временем по причине обмерзания теплообменника наружного блока.

Область	Что проверить	Решение	
		Охл.	Обогрев
Норма	Нормальное рабочее состояние		
Проверка фильтра	Фильтр может быть загрязнен. *1		
Проверка А	Производительность снижена. Требуется детальная проверка.		
Проверка В	Недостаточное количество хладагента.		
Проверка С	Фильтр и теплообменник внутреннего блока может быть загрязнен.		

* Указанный вывод основан на японских стандартных условиях. В других температурных условиях может быть другая причина.

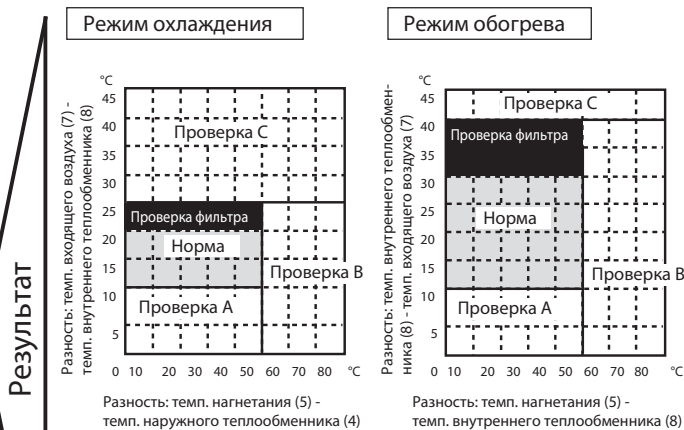

Результат

PUHZ-HRP71~125

PUHZ-RP35~71
PUHZ-RP100~140

- Расположение кнопок на пульте управления

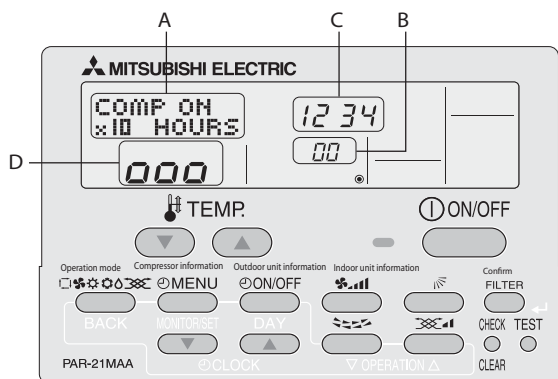

Наружный блок системы может определять утечку хладагента при длительном периоде эксплуатации. Для того, чтобы задействовать данную возможность следует предварительно провести специальную процедуру инициализации (определения начального количества хладагента).

⚠ Внимание:

Перед настройкой режима контроля утечки хладагента следует убедиться в нормальной работе системы в тестовом режиме. Для более точного определения количества хладагента рекомендуется установить высокую скорость вращения вентилятора внутреннего блока.

[Секция индикации A]

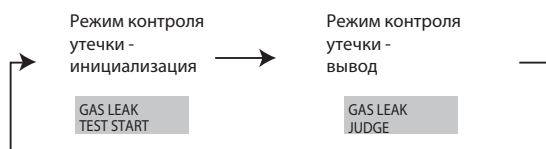

1. Вход в режим контроля утечки хладагента

Перед входом в режим контроля утечки состояние блока не имеет значения: включен или выключен.

- Нажмите и удерживайте более 3 секунд кнопку **TEST** для входа в режим контроля рабочих параметров (секция индикации A).

2. Проведение начальной инициализации

- Нажмите кнопку* **CLOCK** (▼) и выберите в секции индикации A [GAS LEAK TEST START].

* Процедура инициализации режима контроля утечки должна проводиться после установки новой системы или после сброса данных о количестве хладагента.

[Секция индикации D] - Ожидание стабилизации режима

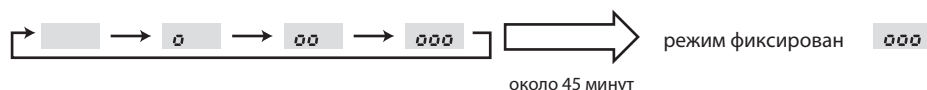

- Нажмите кнопку **FILTER** (←) для подтверждения настроек.

► Окончание режима инициализации контроля утечки

После стабилизации режима работы инициализация режима контроля утечки завершена.

- Нажмите и удерживайте более 3 секунд кнопку **TEST** для выхода из режима инициализации контроля утечки или нажмите кнопку **ON/OFF**

PUNZ-HRP71~125

PUNZ-RP35~71

PUNZ-RP100~140

3. Результат работы режима контроля утечки хладагента

Для определения количества хладагента в текущий момент времени следует повторить действия из пунктов (1) - (3) из процедуры инициализации режима контроля утечки.

(4) Нажмите кнопку* CLOCK  и выберите в секции индикации A [GAS LEAK JUDGE].

[секция индикации A]

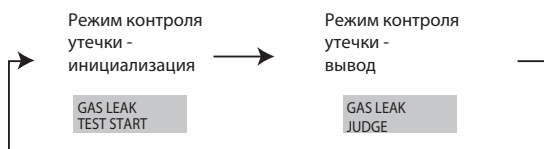

(5) Нажмите кнопку  (↔) для подтверждения настроек (LOADING в секции индикации A).

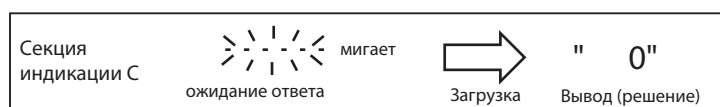

Секция индикации C	Обозначение (%: 80%, RP60-RP140)
" 0 "	Утечка менее 20% от начального количества хладагента.
" 20 "	Утечка более 20% от начального количества хладагента.
" 8888 "	"Ошибка" = нет данных о начальном количестве хладагента.

Примечания:

Критерий определения утечки может быть изменен:

RP35-RP50 — 70% (заводская настройка) или 50%;

HRP71~125, RP60-RP140: — 80% (заводская настройка) или 60%.

Если критерий определения утечки был изменен, то следует провести действия (1) – (3) инициализации контроля утечки около 1 минуты и пропустить (4). Затем нужно провести действия (1) – (5) из данного раздела.

Сброс данных о начальном количестве хладагента:

Если система была перемещена (демонтирована и смонтирована заново) или производилась дозаправка хладагента, то следует снова провести процедуру инициализации режима контроля утечки.

1) Выключите питание.

2) Замкните контакты разъема CN31 на плате наружного блока .

3) Установите переключатель SW4-1 в положение ON.

4) Включите питание для удаления существующей информации из памяти.

После удаления информации разомкните контакты CN31 и установите SW4-1 в положение OFF.

Внимание:

1) В следующих температурных условиях режим работы не может быть стабилизирован и определение количества хладагента может быть неточным:

- наружная температура больше или равна 40°C или температура в помещении меньше или равна 23°C;
- установлена другая скорость вращения вентилятора внутреннего блока (не „Высокая“).

2) Проверьте рабочие параметры и состояние системы, если режим работы не стабилизируется в течение 45 минут.

Контроллер PAC-IF011B-E предназначен для плавного (ступенчатого) управления наружными блоками полупромышленной серии Mr. Slim:
 ZUBADAN Inverter: PУНЗ-НRP71/100VHA и PУНЗ-НRP100/125YHA;
 Power Inverter: PУНЗ-РP35-71VHA, PУНЗ-РP100-140VKA и PУНЗ-РP100-250YKA;
 Standard Inverter: SUZ-KA, PУНЗ-Р100-140VHA и PУНЗ-Р200-250YHA.
 Кроме того этот прибор может быть использован для наружных блоков фиксированной производительности (без инвертора): PU-P71-100VHA, PU-P71-140YHA, PUH-P71-100VHA и PUH-P71-140YHA.

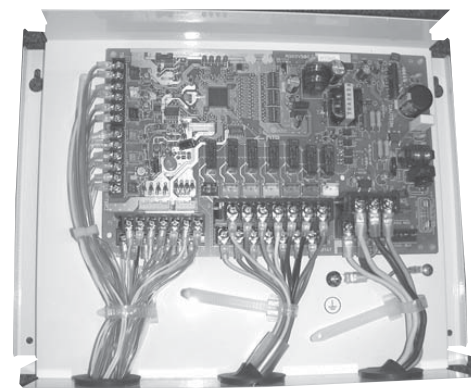

¹ Совместно с контроллером рекомендуется применять пульт управления PAR-21MAA для наблюдения за работой системы.

Применение контроллера		PAC-IF011B-E								
Наружный блок		35	50	60	71	100	125	140	200	250
Автоматический выбор частоты вращения компрессора (требуется пульт PAR-21MAA)	PУНЗ-НRP	—	—	—	VHA(2)	V/YHA(2)	YHA(2)	—	—	—
	PУНЗ-РP	VHA3	VHA3	VHA3	VHA3	V/YHA3	V/YHA2	V/YHA2	YHA2	YHA2
	PУНЗ-Р	—	—	—	—	VHA2	VHA2	VHA2	YHA	YHA
	SUZ-KA	VA	VA	VA	VA	—	—	—	—	—
	PUH-P	—	—	—	V/YHA	V/YHA	YHA	YHA	—	—
Внешнее управление частотой вращения компрессора ¹	Наружный блок	35	50	60	71	100	125	140	200	250
	PУНЗ-НRP	—	—	—	VHA	V(Y)HA	YHA	—	—	—
	PУНЗ-РP	VHA3	VHA3	VHA3	VHA3	V/YHA3	V/YHA2	V/YHA2	YHA2	YHA2

1. Рекомендации по применению прибора

1) Теплообменник

- Расчетное рабочее давление в системе 4.15 МПа. Теплообменник должен выдерживать испытательное давление в 3 раза превышающее рабочее - 12.45 МПа.
- Выбор теплообменника проводите, исходя из следующих данных:
 - температура испарения более 4°C при максимальной частоте вращения компрессора (температура в помещении 27°C DB / 19°C WB, снаружи 35°C DB / 24°C WB);
 - температура конденсации менее 60°C при максимальной частоте вращения компрессора (температура в помещении 20°C DB, снаружи 7°C DB / 6°C WB);
 - при использовании системы для нагрева воды температура конденсации менее 58°C при максимальной частоте вращения компрессора (температура снаружи 7°C DB / 6°C WB).
- Внутренний объем теплообменника должен удовлетворять ограничениям, приведенным в таблице. При выборе слишком маленького теплообменника возможен возврат жидкого хладагента в наружный блок и выход из строя компрессора. Напротив, переразмеренный теплообменник вызовет снижение производительности системы из-за недостатка хладагента или перегрев компрессора.
- Внутренняя поверхность теплообменника должна быть чистой. Например, для теплообменника, выполненного из трубы диаметром 9.52 мм остаточное содержание воды не более 0.6 мг/м, масла - не более 0.5 мг/м, твердых частиц - не более 1.8 мг/м.

Производительность	35	50	60	71	100	125	140	200	250
Максимальный объем, см ³	1050	1500	1800	2130	3000	3750	4200	6000	7500
Минимальный объем, см ³	350	500	600	710	1000	1250	1400	2000	2500

2) Термисторы

Термистор TH1 используется только в режиме автоматического выбора шага* (для применений воздух - воздух).

- Выберите для термистора TH1 положение, в котором он может измерять среднюю температуру воздуха, поступающего из помещения в теплообменник.
- Желательно, чтобы отсутствовала радиационная передача теплоты от теплообменника к термистору.

Для того, чтобы использовать данный контроллер в режиме ручного выбора производительности, следует подключить постоянный резистор сопротивлением 4~10 кОм вместо термистора TH1 на клеммную колодку ТВ61.

Примечание:

Режим автоматического выбора шага предусматривает автоматическое определение необходимой производительности для достижения целевой температуры.

Термистор на жидкостной трубе TH2

- Выберите для термистора TH2 положение, в котором он может измерять температуру жидкого хладагента.
- Желательно теплоизолировать термистор TH2 от наружного воздуха.
- Если теплообменник имеет несколько входов, и хладагент подается через распределитель, то термистор TH2 следует закрепить перед распределителем.

3) Электропитание контроллера поступает с наружного блока

Подключение питания к наружному блоку может отличаться от приведенной ниже схемы и зависит от типа наружного блока.

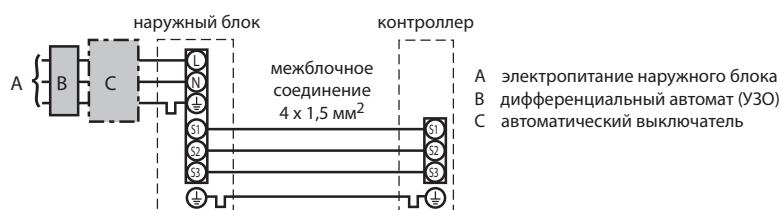

Температурная зависимость сопротивления термисторов

Термисторы для низких температур

Термистор комнатной температуры (TH1)
 Термистор на трубопроводе (TH2)
 Термистор «конденсация/испарение» (TH5)

Термистор $R_0=15 \text{ кОм} \pm 3\%$
 Константа $B=3480 \pm 2\%$

$$R_t = 15 \exp \left\{ 3480 \left(\frac{1}{273+t} - \frac{1}{273} \right) \right\}$$

0°C	15 кОм
10°C	9.6 кОм
20°C	6.3 кОм
25°C	5.4 кОм
30°C	4.3 кОм
40°C	3.0 кОм

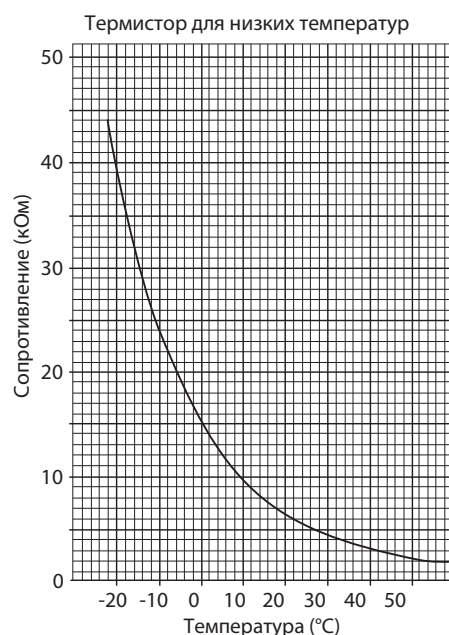
**2. Настройка DIP-переключателей на плате контроллера**

Для управления производительностью инверторного наружного блока серии Power Inverter можно использовать внешние управляющие сигналы следующих типов:

Тип сигнала	SW 1-1	SW 1-2	SW 1-3	SW 6-1	SW 6-2	Уровни производительности
Внешние переключатели Тип А: 4 бита - 8 уровней	OFF	OFF	OFF	OFF	OFF	Выкл / Шаг1 / Шаг2 / ... / Шаг7 / АВТО
Внешние переключатели Тип В: 1 бит - 1 уровень	ON	OFF	OFF	OFF	OFF	Выкл / Шаг1 / Шаг4 / Шаг7 / АВТО
4-20 мА	ON	ON	OFF	ON	ON	Выкл / Шаг1 / Шаг2 / ... / Шаг7
1-5 В	ON	ON	OFF	OFF	ON	Выкл / Шаг1 / Шаг2 / ... / Шаг7
0-10 В	OFF	OFF	ON	OFF	OFF	Выкл / Шаг1 / Шаг2 / ... / Шаг7
0-10 кОм	ON	OFF	ON	OFF	OFF	Выкл / Шаг1 / Шаг4 / Шаг7 / АВТО
Внешнее управление не используется	OFF	ON	ON	OFF	OFF	Только АВТО

• SW2-1/2-2 : Режим работы

SW2-1	SW2-2	Описание
OFF	OFF	Определяется пультом управления
ON	OFF	Охлаждение (фиксировано)
OFF	ON	Нагрев (фиксировано)
ON	ON	Определяется внешним сухим контактом (колодка ТВ142, клеммы 3 и 4)

• SW2-3/2-4/2-5: Фиксированная целевая температура (для режима автоматического выбора шага)

SW2-3	SW2-4	SW2-5	Описание
OFF	OFF	OFF	Определяется пультом управления
ON	OFF	OFF	охлаждение 19°C / нагрев 17°C (фиксировано)
OFF	ON	OFF	20°C (фиксировано)
ON	ON	OFF	22°C (фиксировано)
OFF	OFF	ON	24°C (фиксировано)
ON	OFF	ON	26°C (фиксировано)
OFF	ON	ON	28°C (фиксировано)
ON	ON	ON	охлаждение 30°C / нагрев 28°C (фиксировано)

Данная настройка используется только в режиме автоматического выбора шага.

SW2-6 : Использование дополнительного термистора TH5

Если к контроллеру подключен термистор TH5 (термистор в 2-х фазной точке), то требуется настройка переключателя SW2-6.

SW2-6	Описание
OFF	Термистор TH5 подключен
ON	Термистор TH5 не подключен (заводская установка)

SW2-7, 8: OFF фиксировано (заводская установка)

SW3: LED2~5 Диагностика с помощью светодиодной индикации

- Цифровые входы (внешние переключатели). **тип А: 4 бита - 8 уровней;**
тип В: 1 бит - 1 уровень

Внешние переключатели (сухие контакты) подключаются в клеммам №10-14 колодки TB142.

TB142 10-11 (COM-IN5)	TB142 10-12 (COM-IN6)	TB142 10-13 (COM-IN7)	TB142 10-14 (COM-IN8)	Тип А			Тип В			Примечания	
OFF	OFF	OFF	OFF	[OFF]	OFF	0%	[OFF]	OFF	0%		
ON	OFF	OFF	OFF	[ON]	шаг1	10%	[ON]	шаг1	10%	Производительность фиксирована на соответствующем уровне	
OFF	ON	OFF	OFF		шаг2	20%		шаг4	50%		
ON	ON	OFF	OFF		шаг3	30%		↑	↑		
OFF	OFF	ON	OFF		шаг4	50%		шаг7	100%		
ON	OFF	ON	OFF		шаг5	70%		↑	↑		
OFF	ON	ON	OFF		шаг6	80%		↑	↑		
ON	ON	ON	OFF		шаг7	100%		↑	↑		
OFF	OFF	OFF	ON		АВТО выбор			АВТО выбор			Режим автоматического выбора производительности

Примечания:

- 1) Длина соединительных проводов должна быть не более 10 м.
- 2) Минимальная нагрузка: 12 В пост. тока, 1 мА.

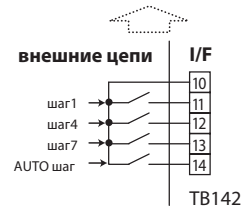
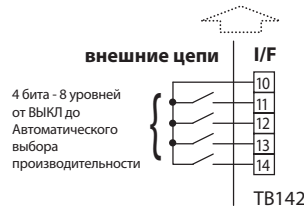

I/F - прибор PAC-IF011B-E

- Управление внешними аналоговыми сигналами:

- 1) 4-20 мА;
- 2) 1-5 В;
- 3) 0-10 В;
- 4) 0-10 кОм.

- 1) Внешние сигналы 4-20 мА / 1-5 В / 0-10 В
Внешняя цепь подключается к клеммам №3 (+) и №4 (-) колодки TB62.
- 2) Внешний переменный резистор (0-10 кОм)
Внешний переменный резистор подключается к клеммам №1 и №2 колодки TB62.

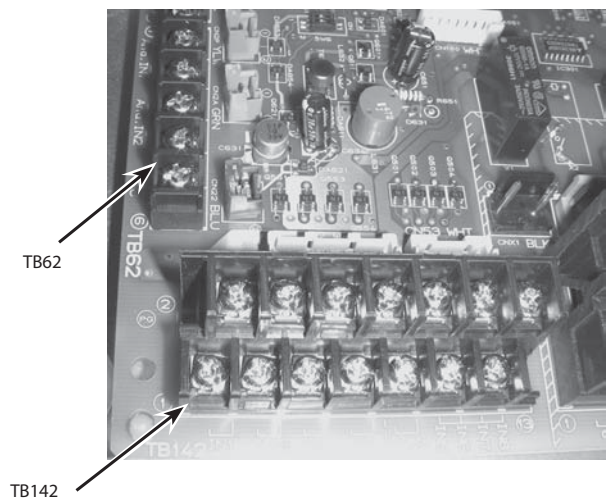

Примечания:

- 1) В таблице указаны центральные значения входных уровней.
- 2) Длина соединительных проводов не более 10 м.

Переменный резистор (0-10 кОм)	4-20 мА	1-5 В	0-10 В	Уровень производительности		Примечания
0~100 Ом	4~5 мА	0~1,25 В	0~0,63 В	OFF	0%	
510 Ом	7 мА	1,75 В	1,88 В	шаг1	10%	Производительность фиксирована на соответствующем уровне
1 кОм	9 мА	2,25 В	3,13 В	шаг2	20%	
2 кОм	11 мА	2,75 В	4,38 В	шаг3	30%	
3.3 кОм	13 мА	3,25 В	5,63 В	шаг4	50%	
4.3 кОм	15 мА	3,75 В	6,88 В	шаг5	70%	
5.6 кОм	17 мА	4,25 В	8,13 В	шаг6	80%	
7.5 кОм	19~20 мА	4,75~5 В	9,38~10 В	шаг7	100%	
10 кОм	-	-	-	AUTO шаг		Режим автоматического выбора производительности
более 12 кОм	-	-	-	OFF	0%	Выключен

Примечания:

- 1) В таблице указаны центральные значения входных уровней.
- 2) Длина соединительных проводов не более 10 м.



Рис. 1. Управление аналоговыми сигналами

• Управление режимом работы

TB142	Описание	OFF	ON	Примечания
1-2 (IN1)	Принудительное отключение компрессора	Нормальный режим	Компрессор выключен	
3-4 (IN2)	Режим работы	Охлаждение	Обогрев	Переключатели SW2-1 и SW2-2 должны быть в положении ON.

Минимальная нагрузка: 12 В пост. тока, 1 мА.
 Длина соединительных проводов не более 10 м.

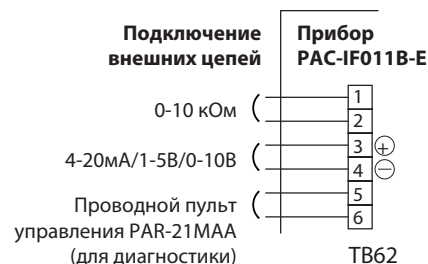

Рис. 2. Управление режимом работы

4. Выходные цепи прибора

К прибору могут быть подключены внешние цепи контроля.

TB141		Описание	OFF	ON
1-2 (OUT1)	X1	Состояние	выключен	включен
3-4 (OUT2)	X2	Неисправность	нет	есть
5-6 (OUT3)	X3	Состояние компрессора	выключен	включен
7-8 (OUT4)	X4	Режим оттаивания	выключен	включен
9-10 (OUT5)	X5	Режим охлаждения	выключен	включен
11-12 (OUT6)	X6	Режим обогрева	выключен	включен
13-14 (OUT7)	-	-	-	-

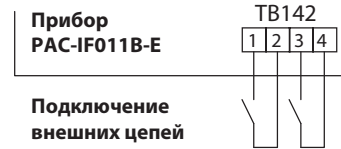
- 1) Длина соединительных проводов не более 50 м.
- 2) Нагрузочная способность выходов: 240 В перем. тока, 1 А.
- 3) Для питания нагрузки должен быть использован общий источник питания.



Рис. 3. Подключение внешних цепей к прибору PAC-IF011B-E.



TB141

Диагностика и проверка режимов работы с помощью светодиодной индикации

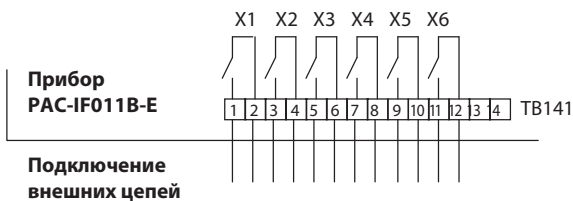
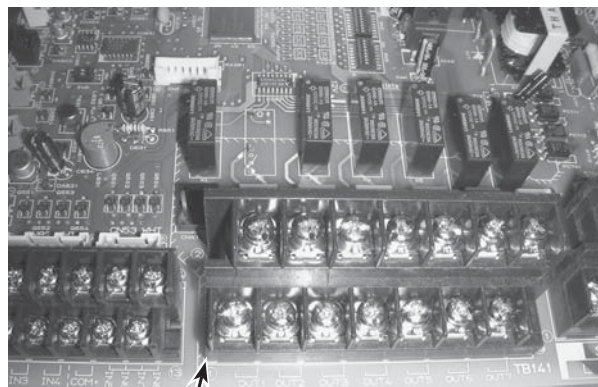
Для индикации той или иной группы параметров используется переключатель SW3.

LED1: индикатор «питание включено»

LED2~4: положение переключателя SW3 определяет, какая группа параметров и флагов выводится на данные светодиоды.

SW3-1	SW3-2	SW3-3	Таблица
Выкл.	Выкл.	Выкл.	A
Вкл.	Выкл.	Выкл.	B
Выкл.	Вкл.	Выкл.	C
Вкл.	Вкл.	Выкл.	D
Выкл.	Выкл.	Вкл.	E
Вкл.	Выкл.	Вкл.	F
Выкл.	Вкл.	Вкл.	G

Таблица A

LED	Назначение светодиода LED	LED индикация	
LED2	Питание проводного пульта управления	Выкл.: питание выключено	Вкл.: питание включено
LED3	Обмен данными между наружным блоком и контроллером	Выкл.: нет обмена данными	Мигает: есть обмен данными
LED4	Не используется	—	
LED5	Не используется	—	

Таблица B

LED	Функция	LED индикация и описание							
LED2	Термостат	Выкл.				Вкл.			
LED3	Компрессор	Выкл.				Вкл.			
LED4	Управление	Выкл.	Норма	Вкл.	Предварительный нагрев	Выкл.	Оттаивание	Вкл.	Запрос комп. Выкл.
LED5		Выкл.		Вкл.		Вкл.		Вкл.	

Таблица C

LED		0% выкл.	10% фикс.	20% фикс.	30% фикс.	40% фикс.	50% фикс.	60% фикс.	70% фикс.	80% фикс.	90% фикс.	100% фикс.	Авто
LED2	Запрос производительности (выход на наружный блок)	Выкл.	Вкл.	Выкл.	Вкл.	Выкл.	Вкл.	Выкл.	Вкл.	Выкл.	Вкл.	Выкл.	Вкл.
LED3		Выкл.	Выкл.	Вкл.	Вкл.	Выкл.	Выкл.	Вкл.	Вкл.	Выкл.	Выкл.	Вкл.	Вкл.
LED4		Выкл.	Выкл.	Выкл.	Выкл.	Вкл.	Вкл.	Вкл.	Вкл.	Выкл.	Выкл.	Выкл.	Выкл.
LED5		Выкл.	Выкл.	Выкл.	Выкл.	Выкл.	Выкл.	Выкл.	Выкл.	Вкл.	Вкл.	Вкл.	Вкл.

* Запрос производительности, который отправляет контроллер на наружный блок.

Таблица D

LED		0% выкл.	10% фикс.	20% фикс.	30% фикс.	40% фикс.	50% фикс.	60% фикс.	70% фикс.	80% фикс.	90% фикс.	100% фикс.	Авто
LED2	Запрос производительности (внешний сигнал)	Выкл.	Вкл.	Выкл.	Вкл.	Выкл.	Вкл.	Выкл.	Вкл.	Выкл.	Вкл.	Выкл.	Вкл.
LED3		Выкл.	Выкл.	Вкл.	Вкл.	Выкл.	Выкл.	Вкл.	Вкл.	Выкл.	Выкл.	Вкл.	Вкл.
LED4		Выкл.	Выкл.	Выкл.	Выкл.	Вкл.	Вкл.	Вкл.	Вкл.	Выкл.	Выкл.	Выкл.	Выкл.
LED5		Выкл.	Выкл.	Выкл.	Выкл.	Выкл.	Выкл.	Выкл.	Выкл.	Вкл.	Вкл.	Вкл.	Вкл.

* Запрос производительности, который соответствует внешнему управляющему сигналу.

Таблица E

LED	Внешние цепи	LED индикация		Описание
LED2	TB142 1-2 (IN1) вход	Выкл.	Вкл.	Принудительное отключение компрессора (Вкл.: компрессор принудительно выключен)
LED3	TB142 3-4 (IN2) вход	Выкл.	Вкл.	Фиксированный режим (Выкл. = охлаждение / Вкл. = нагрев)
LED4	Не используется	—		—
LED5	Не используется	—		—

Таблица F

LED	Внешние цепи	LED индикация		Описание
LED2	TB141 1-2 (OUT1) выход	Выкл.	Вкл.	Внешний сигнал
LED3	TB141 3-4 (OUT2) выход	Выкл.	Вкл.	Неисправность
LED4	TB141 5-6 (OUT3) выход	Выкл.	Вкл.	Компрессор
LED5	TB141 7-8 (OUT4) выход	Выкл.	Вкл.	Оттаивание

Таблица G

LED	Внешние цепи	LED индикация		Описание
LED2	TB141 9-10 (OUT5) выход	Выкл.	Вкл.	Режим охлаждения
LED3	TB141 11-12 (OUT6) выход	Выкл.	Вкл.	Режим нагрева
LED4	Не используется	—		—
LED5	Не используется	—		—

6. Комплектация и размеры

Технические данные Mr. Slim (R410A)

Комплектация

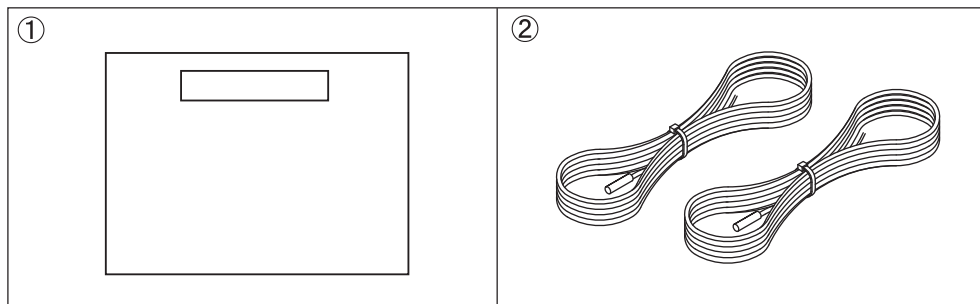

	Наименование	Кол-во
1	Контроллер в корпусе	1
2	Термистор	2

Габаритные и установочные размеры

ед. изм: мм

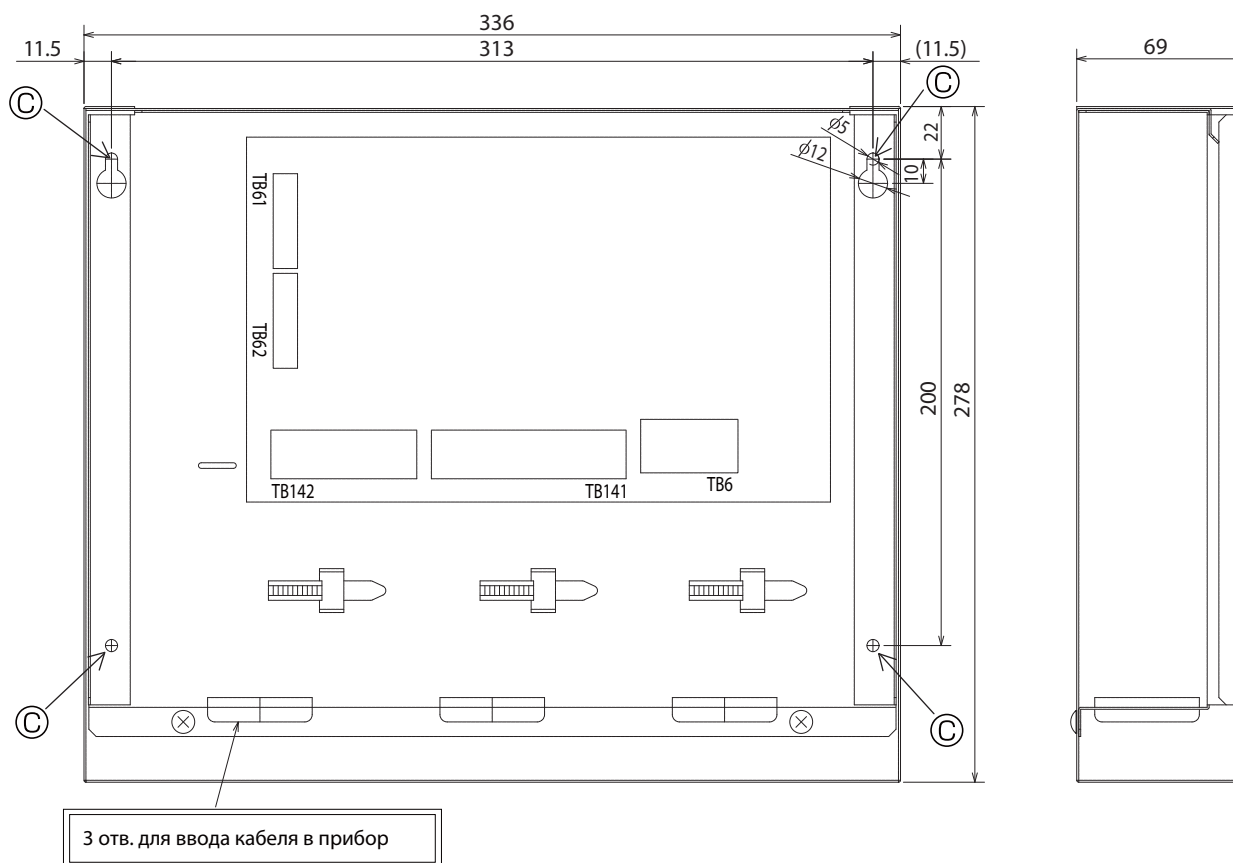

Контроллер PAC-IF031B-E предназначен для управления тепловыми насосами «воздух-вода» полупромышленной серии Mr. Slim в системах нагрева и охлаждения воды. Предусмотрено также управление исполнительными устройствами контура теплоносителя: циркуляционным насосом, 3-ходовым клапаном, двухсекционным электродкотлом, электронагревателем бойлера системы горячего водоснабжения.

Контроллер подключается к следующим наружным блокам:

- 1) встроенный теплообменник:
 - PUHZ-W50/85VHA (POWER INVERTER),
 - PUHZ-HW112/140YHA, PUHZ-HW140VHA (ZUBADAN Inverter);
- 2) внешний теплообменник:
 - PUHZ-RP60/71VHA, PUHZ-RP100/125/140VKA/YKA, PUHZ-RP200/250YKA (POWER Inverter),
 - PUHZ-HRP71/100VHA, PUHZ-HRP100/125YHA/200YKA (ZUBADAN Inverter).

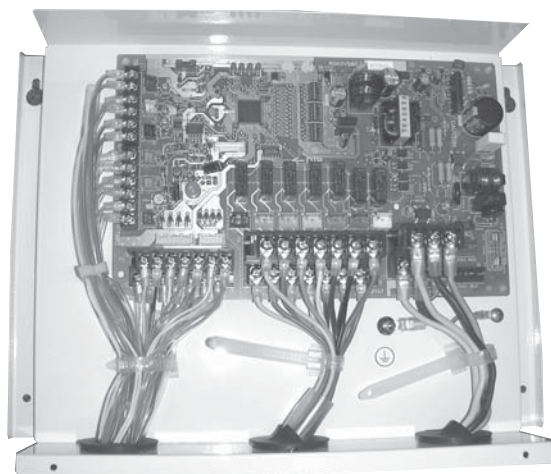

1. Рекомендации по применению прибора

1) Теплообменник

- а) Расчетное рабочее давление в системе 4.15 МПа. Испытательное давление 5,2 МПа (4,15 x 1,25) или более. Давление разрыва должно в 3 раза превышать рабочее давление — 12.45 МПа.
- б) Выбор теплообменника проводите, исходя из следующих данных:
 1. температура испарения более 4°C при максимальной частоте вращения компрессора (температура в помещении 27°C DB / 19°C WB, снаружи 35°C DB / 24°C WB);
 2. при использовании системы для нагрева воды температура конденсации менее 58°C при максимальной частоте вращения компрессора (температура снаружи 7°C DB / 6°C WB).
- в) Внутренний объем теплообменника должен удовлетворять ограничениям, приведенным в таблице. При выборе слишком маленького теплообменника возможен возврат жидкого хладагента в наружный блок и выход из строя компрессора. Напротив, переразмеренный теплообменник вызовет снижение производительности системы из-за недостатка хладагента или перегрев компрессора.

Производительность	35	50	60	71	100	125	140	200	250
Максимальный объем, см ³	1050	1500	1800	2130	3000	3750	4200	6000	7500
Минимальный объем, см ³	350	500	600	710	1000	1250	1400	2000	2500

- г) Внутренняя поверхность теплообменника должна быть чистой. Например, для теплообменника, выполненного из трубы диаметром 9.52 мм, остаточное содержание воды не более 0.6 мг/м, масла - не более 0.5 мг/м, твердых частиц - не более 1.8 мг/м.

Примечания:

1. Следует установить фильтр в водяном контуре на входе теплообменника.
2. Температура воды на входе теплообменника должна быть в диапазоне от 5°C до 55°C.
3. Вода должна быть чистой, а водородный показатель pH — иметь значение в диапазоне 6,5~8,0.
4. Допускаются следующие максимальные концентрации веществ: кальций — 100 мг/л, хлор — 100 мг/л, железо/марганец — 0,5 мг/л.
5. Трубопроводы хладагента от наружного блока до пластинчатого теплообменника должны соответствовать диаметру штуцеров наружного блока (см. техническую документацию соответствующих наружных блоков).
6. Предпримите необходимые меры для защиты теплоносителя от замерзания: теплоизоляция трубопроводов, установка реле протока, обеспечение бесперебойной работы циркуляционного насоса, использование раствора этиленгликоля соответствующей концентрации вместо чистой воды.
7. Вода, прошедшая через теплообменник, не может быть использована для питья. Следует использовать дополнительный промежуточный теплообменник.

2) Электропитание контроллера поступает от наружного блока

Подключение питания к наружному блоку может отличаться от приведенной ниже схемы и зависит от типа наружного блока.

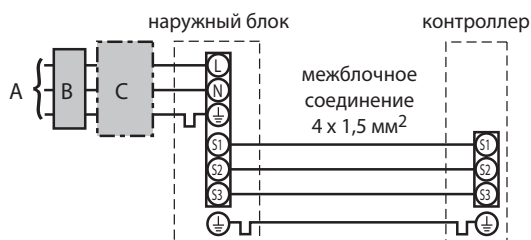

- A электропитание наружного блока
- B дифференциальный автомат (УЗО)
- C автоматический выключатель

1

Тип системы управления

Простая система

Все управление выполняется через пульт PAR-W21MAA.

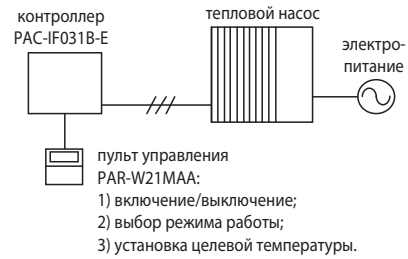

Комбинированная система

Целевая температура воды задается через пульт PAR-W21MAA, а включение установки и переключение режимов работы выполняет внешняя система управления.

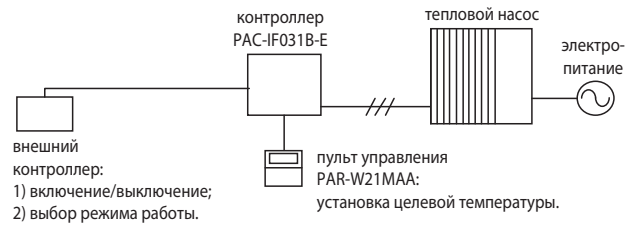

Внешнее управление

Все управление, в том числе установка целевой температуры с помощью аналогового сигнала, выполняет внешняя система управления. Пульт PAR-W21MAA выполняет только начальные настройки.

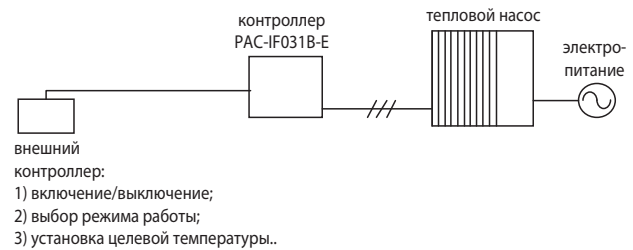

2

Тип системы: „отопление и ГВС” или „только отопление”

Отопление и ГВС

Тепловой насос выполняет нагрев теплоносителя, который поступает в отопительные приборы, а также нагревает воду для санитарного использования в накопительном баке ГВС (горячего водоснабжения).

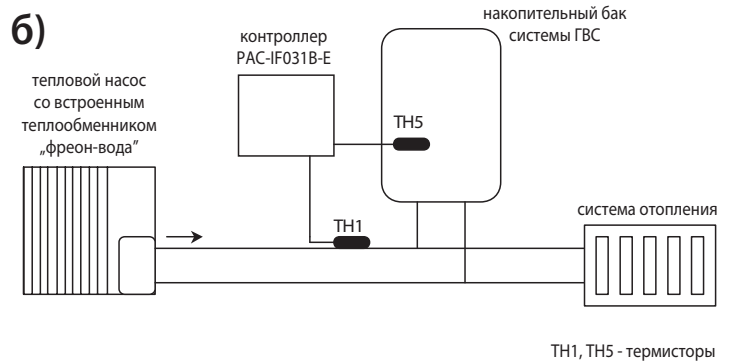
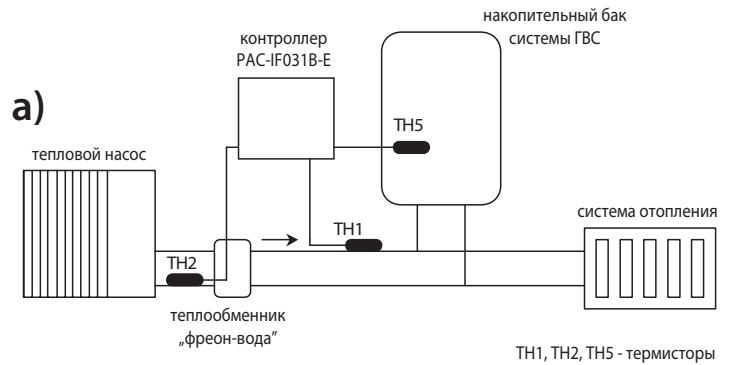

Только отопление

Тепловой насос выполняет нагрев теплоносителя, который поступает только в отопительные приборы.

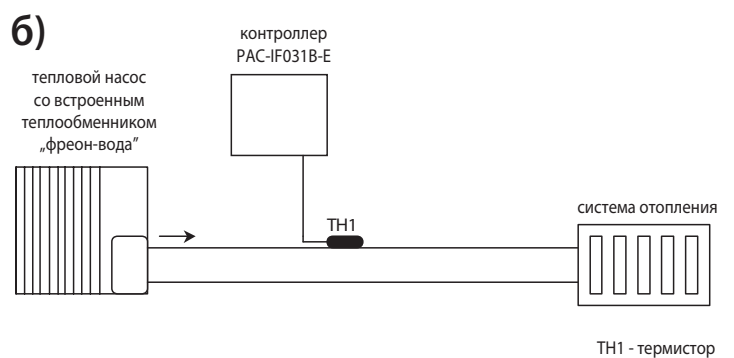
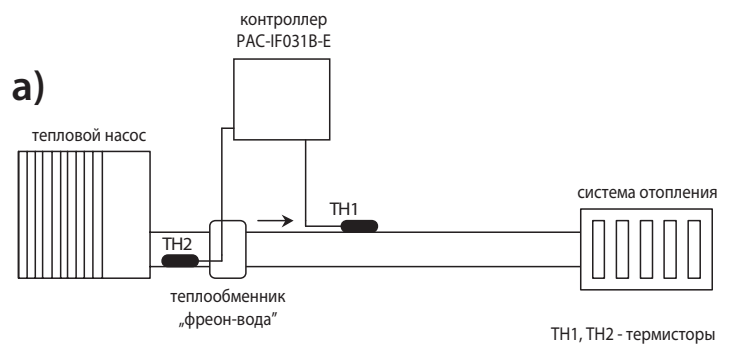

3

Дополнительные электрические нагреватели

- а)** Проточный электрический нагреватель установлен таким образом, что обеспечивает увеличение температуры воды в системе отопления, а также в накопительном баке ГВС. Накопительный бак не имеет погружного электрического нагревателя.

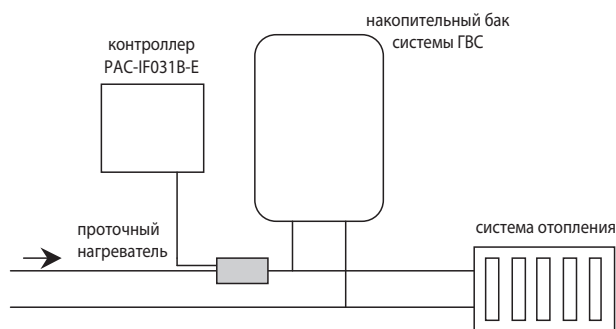

- б)** Проточный электрический нагреватель установлен таким образом, что обеспечивает увеличение температуры воды в системе отопления, а также в накопительном баке ГВС. Накопительный бак оснащен погружным электрическим нагревателем.

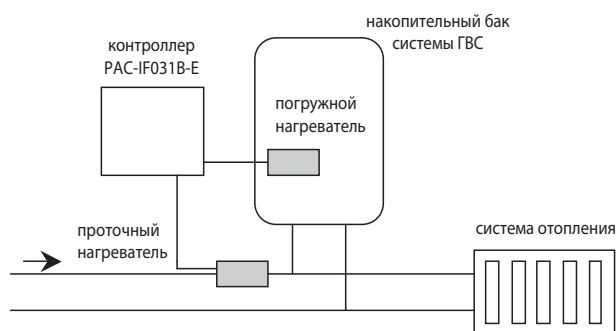

- в)** Проточный электрический нагреватель установлен таким образом, что обеспечивает увеличение температуры воды только в системе отопления. Накопительный бак не имеет погружного электрического нагревателя.

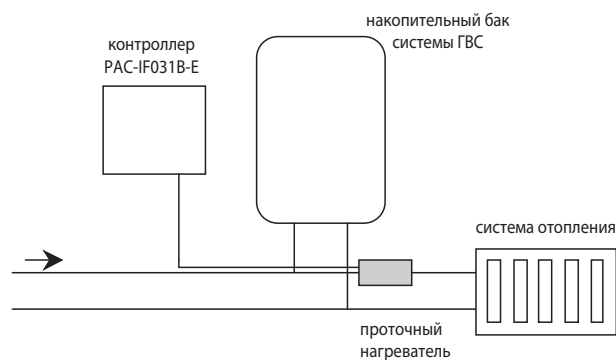

- г)** Проточный электрический нагреватель установлен таким образом, что обеспечивает увеличение температуры воды только в системе отопления. Накопительный бак оснащен погружным электрическим нагревателем.

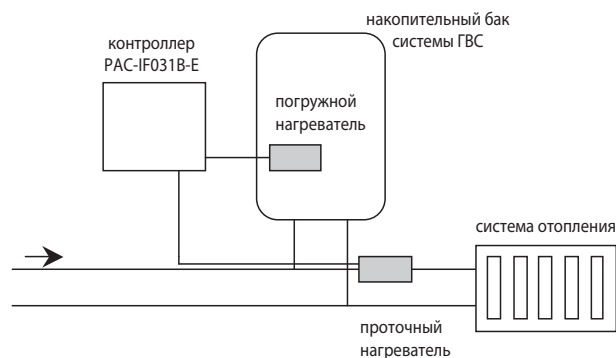

3. Входные цепи прибора

1) Цифровые входы (внешние переключатели)

Внешние переключатели (сухие контакты) подключаются к следующим клеммам.

Клеммы		OFF (разомкнуто)	ON (замкнуто)	Примечание
TB142 1-2	IN1	Прибор выключен	Принудительное включение	
TB142 3-4	IN2	Прибор выключен	Режим обеззараживания ³	
TB142 5-6	IN3	Нормальная работа	Компрессор выключен	SW6-3 = OFF
		Компрессор выключен	Нормальная работа	SW6-3 = ON
TB142 7-8	IN4	Прибор выключен	Режим охлаждения воды	
TB142 10-11	COM-IN5	Прибор выключен	Режим нагрева воды	
TB142 10-12	COM-IN6	Прибор выключен	Режим нагрева воды ЭКО ¹	
TB142 10-13	COM-IN7	Прибор выключен	Режим „Горячая вода“ ⁴	
TB142 10-14	COM-IN8	Прибор выключен	Режим дежурного нагрева	
TB62 1-2	IN1 аналоговый	Нормальная работа	Компрессор выключен ²	SW3-4 = OFF
		Компрессор выключен ²	Нормальная работа	SW3-4 = ON

¹ В режиме нагрева воды ЭКО температура воды автоматически изменяется в зависимости от температуры наружного воздуха.

² В режимах охлаждения, нагрев, нагрев ЭКО, а также в режиме дежурного нагрева.

³ Импульсный входной сигнал. Длительность импульса (замкнуто) не менее 200 мс.

⁴ Если DIP-переключатели SW1-1 и SW1-2 находятся в положении OFF, то прибор переключается в режим Автоматический Горячая вода. Длительность входного импульсного сигнала (замкнуто) не менее 200 мс.

Если хотя бы один из DIP-переключателей SW1-1 или SW1-2 находится в положении ON, то прибор переключается в режим Горячая вода.

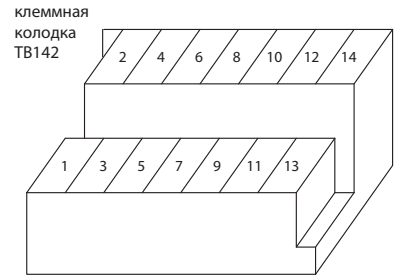

2) Цифровые входы (внешние аналоговые сигналы 4-20 мА, 1-5 В, 0-10 В)

Внешний аналоговый сигнал подключается к клеммам 3 (плюс) и 4 (минус) клеммной колодки TB62. Аналоговый сигнал соответствует целевой температуре воды. Значения параметров темп.1 и темп.2 задаются в режиме начальной настройки через пульт PAR-W21MAA.

4-20 мА / 1-5 В / 0-10 В настройка

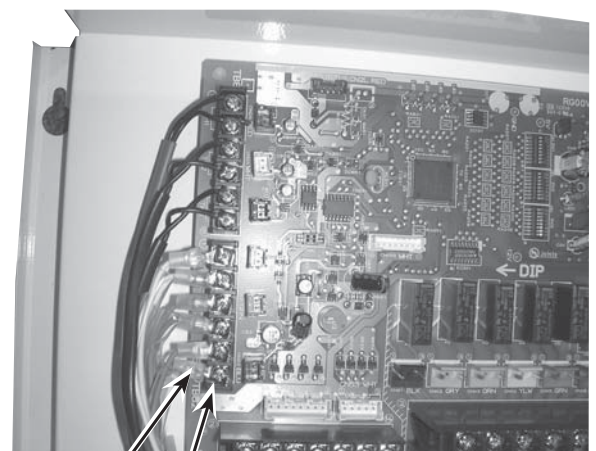
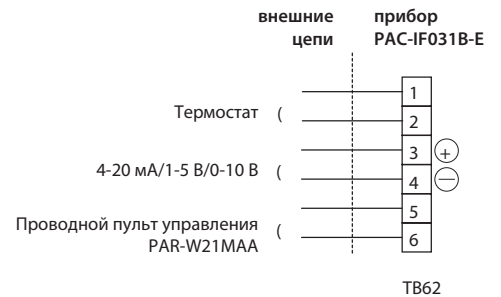
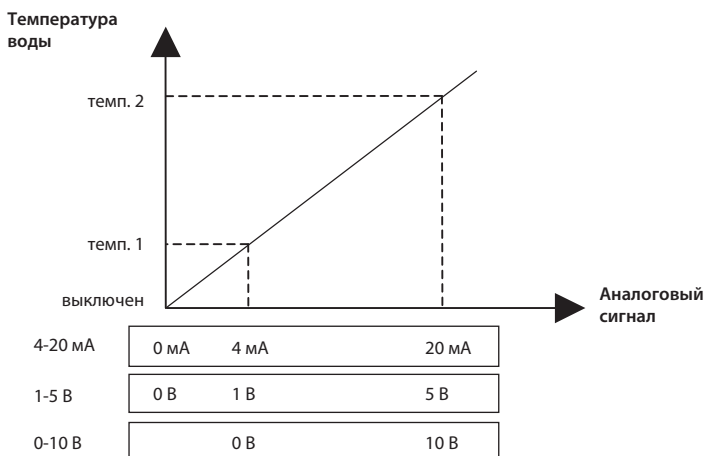

TB62
Пульт управления PAR-W21MAA

Максимальная длина кабеля внешнего управления - 10 м. Сечение кабеля 0,5 - 1,25 мм². Максимальный ток через внешний контакт 1 мА, прикладываемое напряжение 12 В.

К прибору могут быть подключены внешние цепи контроля.

ТВ141		Назначение	Управляющий сигнал	Макс. ток
клеммы 1-2	OUT1	Циркуляционный насос	220 В перем. тока, установить промежуточное реле	0,5 А
клеммы 3-4	OUT2	Проточный нагреватель 1	220 В перем. тока, установить промежуточное реле	0,5 А
клеммы 5-6	OUT3	Проточный нагреватель 2	220 В перем. тока, установить промежуточное реле	0,5 А
клеммы 7-8	OUT4	Погружной нагреватель	220 В перем. тока, установить промежуточное реле	0,5 А
клеммы 9-10	OUT5	3-х ходовой клапан	220 В перем. тока, установить промежуточное реле	0,5 А
клеммы 11-12	OUT6	Оттаивание	220 В перем. тока	0,5 А
клеммы 13-14	OUT7	Неисправность	220 В перем. тока	0,5 А

- 1) Длина соединительных проводов не более 50 м.
- 2) Нагрузочная способность выходов: 220 В перем. тока, 0,5 А.
- 3) Не допускается непосредственное подключение исполнительных устройств (нагревателей, насосов, клапанов) к прибору PAC-IF031B-E. Используйте промежуточное реле или электромагнитный пускатель.

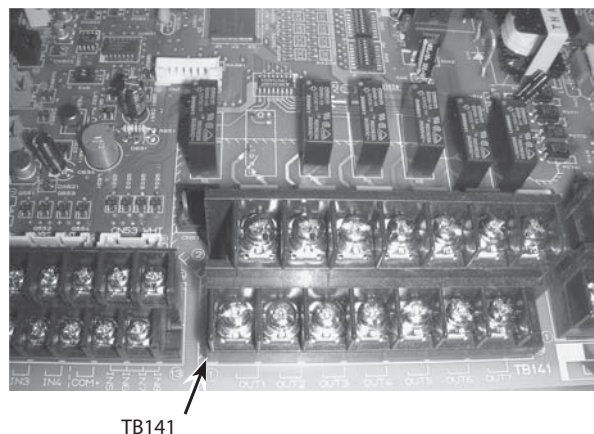
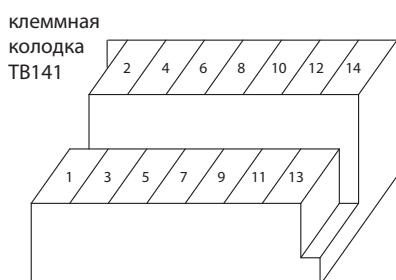

5. Подключение термисторов

В комплекте с прибором поставляются 3 термистора TH1, TH2 и TH5.

Термистор TH1

Термистор TH1 подключается к клеммам 1-2 клеммной колодки ТВ61. Термистор должен измерять температуру **воды** после проточного нагревателя. Для этого он устанавливается на трубу подачи воды после проточного нагревателя.

Термистор TH2

Термистор TH2 подключается к клеммам 3-4 клеммной колодки ТВ61. Термистор должен измерять температуру **фреона** на входе в теплообменник „фреон-вода“ (температуру жидкого хладагента). Рекомендуется термоизолировать данный термистор от окружающего воздуха. Для наружных блоков, имеющих встроенный теплообменник „фреон-вода“, установка данного термистора не требуется.

Термистор TH5

Термистор TH5 подключается к клеммам 5-6 клеммной колодки ТВ61. Термистор должен измерять температуру **воды** в нижней половине накопительного бака системы горячего водоснабжения (ГВС). Если в системе отсутствует накопительный бак, то термистор TH5 не устанавливается.

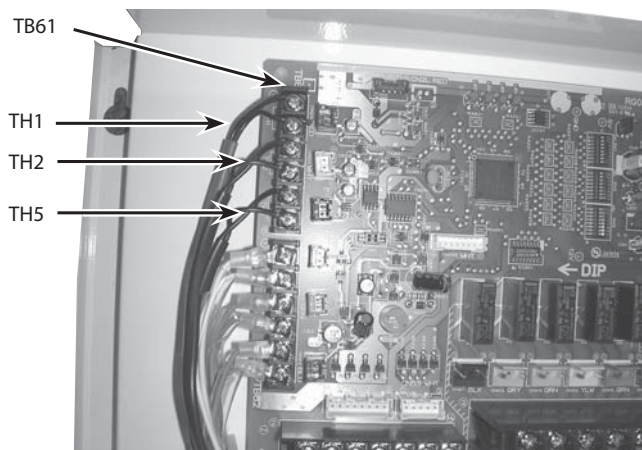

Укоротите кабель термистора до необходимой длины. Не следует скручивать излишек кабеля в корпусе прибора.

Термисторы

Тип наружного блока	Накопительный бак для системы ГВС	TH1	TH2	TH5
Встроенный теплообменник „фреон-вода“	установлен	О	Х	О
	отсутствует	О	Х	Х
Внешний теплообменник „фреон-вода“	установлен	О	О	О
	отсутствует	О	О	Х

О: Подключите термистор к контроллеру PAC-IF031B-E и установите его в требуемую точку системы.

Х: Термистор не требуется устанавливать в систему и подключать к контроллеру PAC-IF031B-E.

6. Системные настройки контроллера

Технические данные Mr. Slim (R410A)

Для правильной работы теплового насоса (наружного блока) следует настроить контроллер PAC-IF031B-E в соответствии с особенностями системы отопления и нагрева (охлаждения) воды.

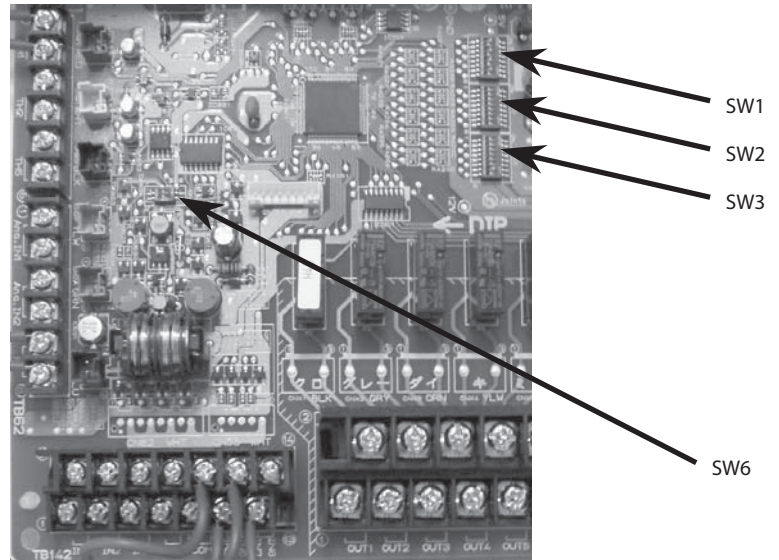

1) Установка типа системы управления

Установите DIP-переключатели SW1 и SW6 в соответствии с заданным типом системы управления.

Вкл/выкл	Изменение режима работы	Изменение целевой температуры	SW1-1	SW1-2	SW6-1	SW6-2
Пульт управления PAR-W21MAA	Пульт управления PAR-W21MAA или внешний контакт	Пульт управления PAR-W21MAA	OFF	OFF	OFF	OFF
Внешний сухой контакт	Внешний сухой контакт	Пульт управления PAR-W21MAA	ON	OFF	OFF	OFF
Внешний аналоговый сигнал: 1-5 В ¹	Внешний сухой контакт	Внешний аналоговый сигнал: 1-5 В	OFF	ON	OFF	ON
Внешний аналоговый сигнал: 4-20 мА ²	Внешний сухой контакт	Внешний аналоговый сигнал: 4-20 мА	OFF	ON	ON	ON
Внешний сухой контакт	Внешний сухой контакт	Внешний аналоговый сигнал: 0-10 В	ON	ON	OFF	OFF

¹ 4-20 мА, выключен 0~2 мА;

² 1-5 В, выключен 0~0,5 В.



2) Тип наружного блока

SW1-6	Тип наружного блока	Примечание
OFF	С внешним теплообменником „фреон-вода“	Закрепите термистор TH2 на трубе жидкого хладагента и подключите его к контроллеру.
ON	С встроенным теплообменником „фреон-вода“	Термистор TH2 не используется.

3) Накопительный бак системы горячего водоснабжения (ГВС)

SW1-3	Накопительный бак ГВС	Примечание
OFF	Система имеет накопительный бак ГВС	Закрепите термистор TH5 накопительном баке и подключите его к контроллеру.
ON	Накопительный бак ГВС не установлен. Режим ГВС не может быть включен.	Термистор TH5 не используется.

4) Электрические нагреватели

SW1-4	Погружной нагреватель в баке ГВС
OFF	Не установлен
ON	Установлен

SW1-5	Проточный нагреватель
OFF	Нагреватель применен для системы отопления и системы ГВС
ON	Нагреватель применен только для системы отопления

SW1-4 Погружной нагреватель в баке ГВС	SW1-5 Расположение проточного нагревателя	Схема системы
OFF (погружного нагревателя нет)	OFF (проточный нагреватель применен для системы отопления и системы ГВС)	
ON (установлен погружной нагреватель)	OFF (проточный нагреватель применен для системы отопления и системы ГВС)	
OFF (погружного нагревателя нет)	ON (проточный нагреватель применен только для системы отопления)	
ON (установлен погружной нагреватель)	ON (проточный нагреватель применен только для системы отопления)	

5) Другие настройки

SW1-7	Режим „Охлаждение воды“
OFF	Режим не используется
ON	Режим используется

Изменение логики входа Ана. IN1 (подключение внешнего термостата)

SW3-4	Вход: Ана. IN1 (ТВ62 клеммы 1-2)	Описание
OFF	Разомкнуто	Нормальная работа
	Замкнуто	Тепловой насос выключен ¹
ON	Разомкнуто	Тепловой насос выключен ¹
	Замкнуто	Нормальная работа

¹ В режимах „охлаждение“, „нагрев“, „нагрев ЭКО“, „дежурный нагрев“.

Изменение логики входа IN1

SW3-6	Вход: IN1 (ТВ142 клеммы 5-6)	Описание
OFF	Разомкнуто	Нормальная работа
	Замкнуто	Тепловой насос выключен
ON	Разомкнуто	Тепловой насос выключен
	Замкнуто	Нормальная работа

DIP-переключатели SW3-5, 3-8 не используются. Проверьте, что они установлены в положение OFF (заводская настройка).

1) Совместная работа отопления и ГВС (автоматический режим)

Если к системе отопления подключен накопительный бак для подготовки горячей воды для санитарного использования, то рекомендуется выбирать автоматический режим для совместной работы отопления и ГВС. Для настройки используется DIP-переключатель SW1-8.

Если в системе нет накопительного бака ГВС (DIP-переключатель SW1-3 установлен в положение ON), то режим совместной работы отопления и ГВС не может быть активирован.

SW1-8	Описание
OFF	Совместная работа отопления и ГВС (установлен бак ГВС)
ON	Накопительного бака ГВС нет или пользователь желает самостоятельно переключать системы между режимами отопления и ГВС.

Активирован режим совместной работы отопления и ГВС (автоматический режим)

SW1-1 OFF, SW1-2 OFF

Режим	Особенности работы
Нагрев	Автоматическое переключение между нагревом воды для отопления и для ГВС
Нагрев ЭКО	Автоматическое переключение между нагревом воды для отопления (с учетом наружной температуры) и для ГВС
Горячая вода	Только нагрев воды для ГВС
Дежурный нагрев	Дежурный нагрев воды для предотвращения размораживания системы

SW1-1 ON / SW1-2 OFF или SW1-1 OFF / SW1-2 ON или SW1-1 ON / SW1-2 ON

Режим	Особенности работы
Нагрев	Только нагрев ¹
Нагрев ЭКО	Нагрев воды для отопления (с учетом температуры наружного воздуха) ¹
Горячая вода	Только нагрев воды для ГВС ¹
Дежурный нагрев	Дежурный нагрев воды для предотвращения размораживания системы ¹

¹ Автоматический режим совместной работы отопления и ГВС активируется при SW1-1 ON и SW1-2 OFF, если контроллер PAC-IF031B-E одновременно получает внешние сигналы на включение режима «нагрев» (или «нагрев ЭКО») и режима «горячая вода».

Автоматический режим совместной работы отопления и ГВС не может быть активирован при SW1-1 OFF/SW1-2 ON или SW1-1 ON/SW1-2 ON.

В автоматическом режиме совместной работы отопления и ГВС нагрев воды для ГВС имеет более высокий приоритет.

Режим совместной работы отопления и ГВС (автоматический режим) выключен

Режим	Особенности работы
Нагрев	Нагрев воды только для отопления
Нагрев ЭКО	Нагрев воды только для отопления (с учетом температуры наружного воздуха)
Горячая вода	Нагрев воды только для ГВС
Дежурный нагрев	Дежурный нагрев воды для предотвращения размораживания системы

Примеры систем

Пример 1

Управление всей системой выполняет пульт PAR-W21MAA. Сторонние контроллеры не используются.

Целевая температура воды для каждого режима работы задается с помощью пульта управления PAR-W21MAA. Активирован автоматический режим совместной работы отопления и ГВС (SW1-8 OFF). Система автоматически переключается для между режимами «нагрев» («нагрев ЭКО») и режимом «горячая вода» в зависимости от температуры воды в накопительном баке ГВС, которая измеряется термистором TH5.

SW 1-1 OFF / SW 1-2 OFF / SW 1-8 OFF

Пример 2
Управление всей системой выполняет пульт PAR-W21MAA. Переключение в режим ГВС по внешнему таймеру.

Целевая температура воды для каждого режима работы задается с помощью пульта управления PAR-W21MAA. Автоматический режим совместной работы отопления и ГВС отключен (SW1-8 ON). Система работает в режиме «нагрев» («нагрев ЭКО»). Как только поступает сигнал от внешнего таймера (импульсный сигнал длительностью не менее 200 мс) система переключается в режим «горячая вода». После того, как целевая температура горячей воды в накопительном баке достигнута, система автоматически переключается обратно в режим нагрева воды для отопления («нагрев» или «нагрев ЭКО»).

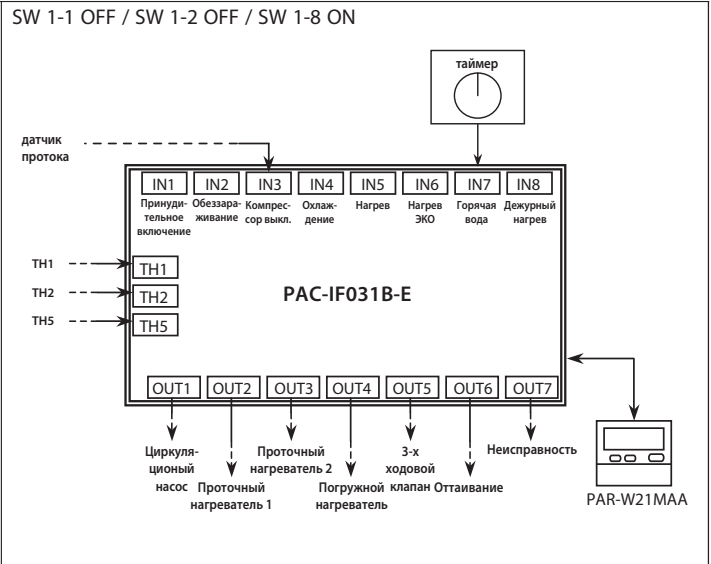

Пример 3
Управление системой выполняет пульт PAR-W21MAA и сторонний контроллер.

Целевая температура воды для каждого режима работы задается с помощью пульта управления PAR-W21MAA. Режим работы задает сторонний контроллер. Если разрешен автоматический режим совместной работы отопления и ГВС (SW1-8 ON), то он будет задействован при одновременном поступлении сигналов от стороннего контроллера на включение режимов «нагрев» («нагрев ЭКО») и «горячая вода».

Внимание!
 В данной системе переключение режимов осуществляет сторонний контроллер, который должен выдавать отдельные сигналы для каждого режима работы.

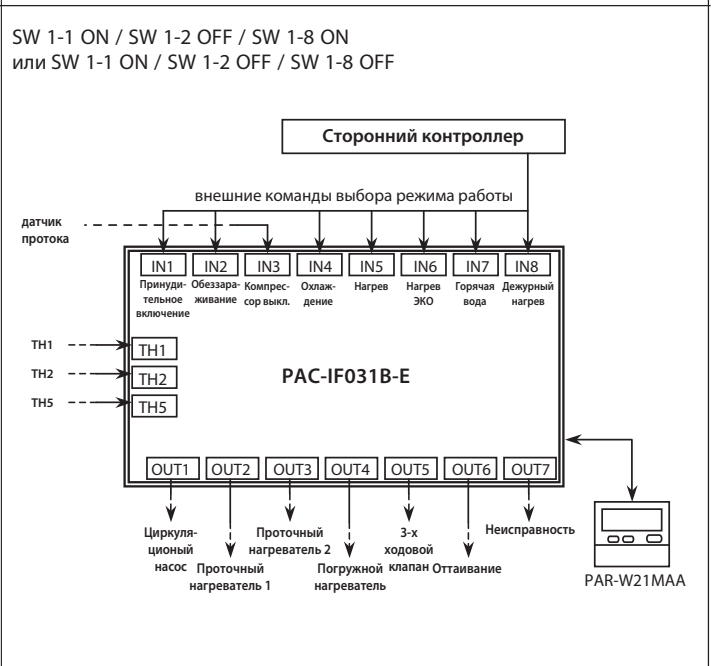

Пример 4
Управление системой выполняет сторонний контроллер.

Система работает аналогично примеру 3, за исключением того, что целевую температуру в различных режимах работы тоже устанавливает сторонний контроллер (SW1-8 должен быть в положении ON).

Внимание!
 В данной системе переключение режимов осуществляет сторонний контроллер, который должен выдавать отдельные сигналы для каждого режима работы. Сторонний контроллер должен иметь аналоговый выход для установки целевой температуры воды.

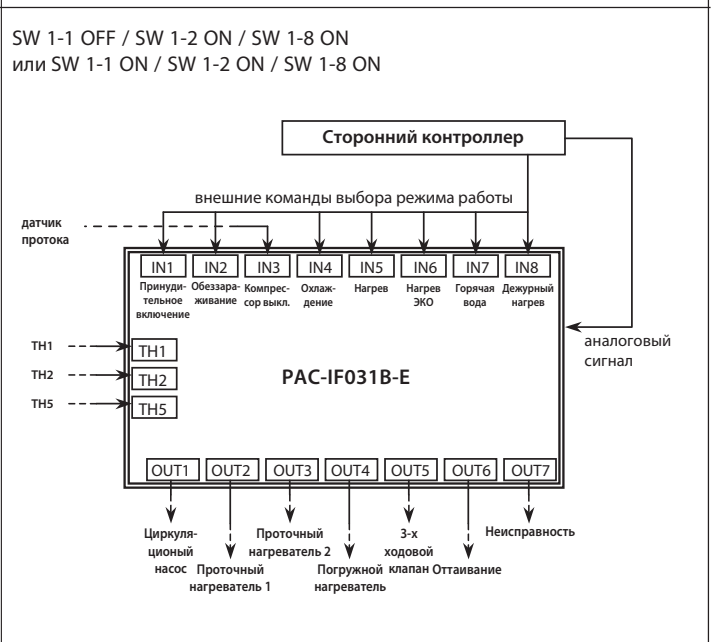

2) Отключение режима «Горячая вода»

Отключение режима «горячая вода» происходит 2 способами в зависимости от предшествующих условий.

Вариант 1.

Режим «горячая вода» был включен сигналом от стороннего контроллера или пультом управления PAR-W21MAA.

Режим «горячая вода» отключается, если температура воды в накопительном баке достигает целевого значения и держится в течение 1 минуты.

Вариант 2.

Система автоматически перешла в режим «горячая вода» из режима «нагрев» или «нагрев ЭКО».

В этом случае режим «горячая вода» отключается при выполнении следующих условий:

- температура воды в накопительном баке достигает целевого значения и держится в течение 1 минуты;
- система находится в режиме «горячая вода» более H_{time} минут. Этот защитный интервал принудительно возвращает систему в режим нагрева воды для отопления, если достичь целевой температуры воды в накопительном баке не удалось.

Состояние системы при запуске	H_{time} (минут)
<ul style="list-style-type: none"> Первое включение электропитания. Первое включение после заполнения системы. $TH5 < 25^{\circ}C$ (температура воды в баке низкая). 	300
• Другое	180

Как следует из данной таблицы интервал H_{time} становится больше при низкой температуре воды. Это сделано с целью задержать возвращение системы в режим отопления. По истечении указанного интервала система возвращается в режим «нагрев» или «нагрев ЭКО».

3) Управление нагревателями в режиме «Горячая вода»

Нагрев воды в накопительном баке для санитарного использования происходит в 2 этапа: первый этап - нагрев воды тепловым насосом, второй этап - нагрев электрическими нагревателями.

а) Первый этап - нагрев тепловым насосом.

Нагрев осуществляется с помощью теплового насоса, если разность между установленным целевым значением температуры и температурой воды в баке по термистору TH5 превышает $10^{\circ}C$ или $20^{\circ}C$ (ΔT_n).

Значение ΔT_n задается DIP-переключателем SW2-1.

SW 2-1	Значение ΔT_n
OFF	$\Delta T_n = 10^{\circ}C$
ON	$\Delta T_n = 20^{\circ}C$

Тепловой насос выключается или возвращается в режим отопления, если температура воды в накопительном баке, измеренная термистором TH5, достигает целевого значения и держится в течение 1 минуты.

Особенности работы теплового насоса

Контроллер PAC-IF031B-E управляет непосредственно наружным блоком воздушного теплового насоса в режиме «Горячая вода».

DIP-переключатель SW2-2 устанавливает приоритетный алгоритм работы теплового насоса.

Вариант 1: приоритет энергоэффективности (COP)

Частота вращения компрессора теплового насоса в данном режиме выбирается, исходя из наиболее экономичной работы в данных температурных условиях. Это приводит к увеличению времени нагрева воды в накопительном до целевого значения.

Вариант 2: быстрый нагрев

Компрессор теплового насоса вращается на максимальной частоте для быстрого нагрева воды в накопительном баке. В данном режиме несколько увеличивается электроэнергия, затраченная системой на нагрев воды в баке.

SW 2-2	Приоритет работы теплового насоса
OFF	Приоритет энергоэффективности (COP)
ON	Быстрый нагрев

Тепловой насос включается через 30 секунд после включения циркуляционного насоса.

Управление другими устройствами водяного контура на этапе нагрева воды тепловым насосом.

Состояние теплового насоса	Состояние циркуляционного насоса	Состояние 3-х ходового клапана	Состояние проточного нагревателя 1	Состояние проточного нагревателя 2	Состояние погружного нагревателя
Включен для ГВС	ON	ON	Электрические нагреватели не включаются на этапе нагрева воды тепловым насосом.		
Выключен для ГВС	OFF	OFF			

б) Второй этап - нагрев электрическими нагревателями.

Дополнительный нагрев воды в накопительном баке осуществляется с помощью электрических нагревателей, если температура воды в баке по термистору TH5 меньше целевого значения, а скорость нагрева составляет менее 1 градуса за 10 минут работы теплового насоса.

Этап нагрева электрическими нагревателями завершается, если температура воды в накопительном баке достигает целевого значения и держится в течение 1 минуты.

Особенности работы электрических нагревателей в режиме ГВС

Контроллер PAC-IF031B-E управляет электрическими нагревателями по разным алгоритмам в зависимости от точки включения проточного электрического нагревателя.

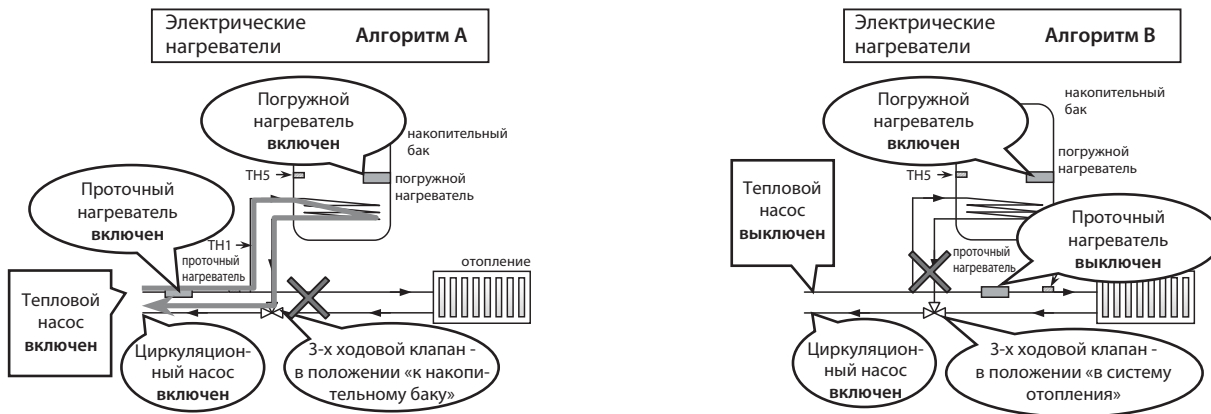

SW1-4 Погружной нагреватель	SW1-5 Проточный нагреватель	SW2-7	
		OFF бак имеет погружной нагреватель	ON бак не имеет погружного нагревателя ¹
OFF (погружного нагревателя нет)	OFF (для системы отопления и ГВС)	Алгоритм А	Алгоритм А
ON (погружного нагревателя есть)	OFF (для системы отопления и ГВС)	Алгоритм А	Алгоритм А
OFF (погружного нагревателя нет)	ON (только для системы отопления)	нет электрического нагревателя в цепи накопительного бака	нет электрического нагревателя в цепи накопительного бака
ON (погружного нагревателя есть)	ON (только для системы отопления)	Алгоритм В	нет электрического нагревателя в цепи накопительного бака

¹ Бак не имеет погружного нагревателя, или он включается только в режиме обеззараживания воды.

Управление другими устройствами водяного контура на этапе нагрева воды электрическими нагревателями.

Тип системы	Состояние теплового насоса	Состояние циркуляционного насоса	Состояние 3-х ходового клапана	Состояние проточного нагревателя 1	Состояние проточного нагревателя 2	Состояние погружного нагревателя
Алгоритм А (SW1-5 OFF)	ON	ON	ON	ON	ON	ON
Алгоритм В (SW1-4 ON, SW1-5 ON, SW2-7 OFF)	OFF	ON	OFF	OFF	OFF	ON

SW1-4 Погружной нагреватель	SW1-5 Проточный нагреватель	SW2-7	
		OFF бак имеет погружной нагреватель	ON бак не имеет погружного нагревателя ¹
OFF (погружного нагревателя нет)	OFF (для системы отопления и ГВС)	Проточные нагреватели 1,2: ON Погружной нагреватель: OFF	Проточные нагреватели 1,2: ON Погружной нагреватель: OFF
ON (погружного нагревателя есть)	OFF (для системы отопления и ГВС)	Проточные нагреватели 1,2: ON Погружной нагреватель: ON	Проточные нагреватели 1,2: ON Погружной нагреватель: OFF
OFF (погружного нагревателя нет)	ON (только для системы отопления)	нет электрического нагревателя в цепи накопительного бака	нет электрического нагревателя в цепи накопительного бака
ON (погружного нагревателя есть)	ON (только для системы отопления)	Проточные нагреватели 1,2: OFF Погружной нагреватель: ON	нет электрического нагревателя в цепи накопительного бака

¹ Бак не имеет погружного нагревателя, или он включается только в режиме обеззараживания воды.

4) Режим обеззараживания воды в накопительном баке

Рекомендуется периодически повышать температуру воды в накопительном баке до 60°C и выше для предотвращения развития бактерий.

В режиме обеззараживания температура воды в накопительном баке повышается до значения T_{LP}, которое определяется положением DIP-переключателя SW2-6.

SW 2-6	Значение температуры T _{LP}
OFF	T _{LP} = 60°C
ON	T _{LP} = 65°C

Температура T_{LP} не может быть повышена до 65°C, если в цепи накопительного бака нет электрических нагревателей (SW 1-4 OFF и SW1-5 ON).

Особенности работы системы в режиме обеззараживания

С помощью DIP-переключателей SW2-4 и SW2-5 можно задать периодичность включения режима обеззараживания.

SW2-4	SW2-5	Описание
OFF	OFF	После каждого цикла нагрева воды в накопительном баке
ON	OFF	После 15 циклов нагрева воды в накопительном баке
OFF	ON	После 150 циклов нагрева воды в накопительном баке
ON	ON	Включается по внешнему сигналу IN2

Режим обеззараживания отключается, если температура воды в накопительном баке, измеренная термистором TH5, достигает значения T_{LP} и держится в течение 1 минуты.

Нагрев воды в накопительном баке для санитарного использования в режиме обеззараживания происходит в 2 этапа: первый этап - нагрев воды тепловым насосом, второй этап - нагрев электрическими нагревателями. Электрические нагреватели включаются, если температура воды в баке перестает повышаться по каким-либо причинам, а также при достижении целевой температуры воды в баке T_{HW}.

Условия включения электрических нагревателей:

- а) скорость нагрева воды в баке, измеренная термистором TH5 менее 1°C за 10 минут работы теплового насоса;
ИЛИ
- б) температура воды в накопительном баке, измеренная термистором TH5, достигает значения T_{HW} и держится в течение 1 минуты.

Условие выключения электрических нагревателей:

Температура воды в накопительном баке, измеренная термистором TH5, достигает значения T_{LP} и держится в течение 1 минуты.

5) Режимы «Нагрев» и «Нагрев ЭКО»

Выбор режима «Нагрев» или «Нагрев ЭКО» осуществляется с помощью пульта управления PAR-W21MAA или с помощью стороннего контроллера через входные цепи установки режима работы. В обоих режимах сначала тепловой насос увеличивает температуру воды до значения T_{HE}, а затем при необходимости включаются проточные электрические нагреватели для повышения температуры теплоносителя в контуре отопления (точка установки термистора TH1).

Контроллер PAC-IF031B-E включает циркуляционный насос за 1 минуту до включения наружного блока теплового насоса для создания циркуляции теплоносителя.

а) Управление циркуляционным насосом

В режимах «Нагрев» или «Нагрев ЭКО» циркуляционный насос может быть включен постоянно или может работать циклами при выключенном тепловом насосе (определяется DIP-переключателем SW2-3). В последнем случае циркуляционный насос выключается через 5 минут после выключения теплового насоса, а при выключенном тепловом насосе циркуляционный насос будет работать циклами: 1 минуту включен, 3 минуты выключен.

SW2-3	Описание работы циркуляционного насоса
OFF	Включен всегда для предотвращения замерзания воды
ON	Выключается через 5 минут после выключения теплового насоса. При выключенном тепловом насосе циркуляционный насос работает циклами: 1 минуту включен, 3 минуты выключен.

б) Управление проточным электрическим нагревателем

SW2-8	Описание работы проточного электрического нагревателя
OFF	Нагреватель задействован в режиме отопления «нагрев» и «нагрев ЭКО»
ON	Нагреватель не задействован в режиме отопления «нагрев» и «нагрев ЭКО». Нагреватель задействован только в режиме «горячая вода», режиме обеззараживания воды в баке, а также в аварийном режиме.

б) Режим оттаивания теплообменника теплового насоса

Работа теплового насоса во всех режимах, связанных с нагревом воды, требует периодического оттаивания инея с наружного теплообменника. В данном режиме система работает следующим образом.

а) Получен сигнал оттаивания

В режиме «Горячая вода» 3-х ходовой клапан остается в положении ON.

В режиме «Нагрев» или «Нагрев ЭКО» 3-х ходовой клапан может быть установлен в положение OFF. В этом случае оттаивание произойдет без понижения температуры теплоносителя в контуре отопления. Если 3-х ходовой клапан установлен в положение ON, то оттаивание произойдет за счет накопленного тепла в баке. Выбор того или иного способа оттаивания осуществляется DIP-переключателем SW3-1.

SW3-1	Описание работы 3-х ходового клапана
OFF	Остается в положении OFF
ON	Переключается в положение ON. Система использует для оттаивания тепло, накопленное в баке ГВС.

Работа других исполнительных устройств в режиме оттаивания теплообменника теплового насоса.

Состояние теплового насоса	Состояние циркуляционного насоса	Состояние проточного нагревателя 1	Состояние проточного нагревателя 2	Состояние погружного нагревателя
Работа в режиме оттаивания	ON	Управление электрическими нагревателями не изменяется.		

б) Окончание оттаивания теплообменника теплового насоса

Все компоненты водяного контура возвращаются в состояние, предшествующее включению режима оттаивания. Однако работа теплового насоса имеет некоторые особенности после окончания оттаивания.

Тепловой насос

Если перед включением режима оттаивания тепловой насос работал в режимах отопления «Нагрев» или «Нагрев ЭКО», то после окончания режима оттаивания компрессор работает с ограничением максимальной частоты вращения в течение 10 минут.

Ограничение максимальной частоты вращения компрессора происходит при следующих условиях.

Перед началом режима оттаивания	Управление компрессором после завершения оттаивания
ТНЕ - TH1 \geq 2°C	Частота вращения компрессора не ограничивается.
ТНЕ - TH1 < 2°C	Частота вращения компрессора ограничена в течение 10 минут после окончания оттаивания.

7) Режим охлаждения воды (доступен не во всех моделях)

Режим охлаждения воды во многом похож на режим отопления «Нагрев».

Контроллер PAC-IF031B-E включает циркуляционный насос за 1 минуту до включения наружного блока теплового насоса для создания циркуляции теплоносителя.

Управление циркуляционным насосом

В режиме охлаждения воды циркуляционный насос может быть включен постоянно или может работать циклами при выключенном тепловом насосе (определяется DIP-переключателем SW2-3). В последнем случае циркуляционный насос выключается через 5 минут после выключения теплового насоса, а при выключенном тепловом насосе циркуляционный насос будет работать циклами: 1 минуту включен, 3 минуты выключен.

SW2-3	Описание работы циркуляционного насоса
OFF	Включен всегда для предотвращения замерзания воды
ON	Выключается через 5 минут после выключения теплового насоса. При выключенном тепловом насосе циркуляционный насос работает циклами: 1 минуту включен, 3 минуты выключен.

3-х ходовой клапан всегда находится в положении OFF в режиме охлаждения воды.

Проточные и погружной нагреватели не задействуются в режиме охлаждения воды.

8) Режим дежурного нагрева воды

Режим дежурного нагрева воды предназначен для защиты теплоносителя от замерзания. Режим активируется с помощью пульта управления PAR-W21MAA или с помощью стороннего контроллера через входные цепи установки режима работы.

Работа других исполнительных устройств в режиме дежурного нагрева воды

Режим работы теплового насоса: дежурный нагрев	Состояние теплового насоса	Состояние циркуляционного насоса	Состояние проточного нагревателя 1	Состояние проточного нагревателя 2	Состояние погружного нагревателя
ON	ON	ON	Алгоритм управления аналогичен управлению в режиме нагрев.		не используется
OFF	OFF	ON	OFF	OFF	не используется

9) Режим аварийной работы (работают только электрические нагреватели)

Режим аварийной работы предусмотрен для нагрева воды электрическими нагревателями при неисправности теплового насоса. В других режимах для нагрева воды в первую очередь используется тепловой насос, а электрические нагреватели выполняют роль дополнительных источников тепла. В аварийном режиме сигнал на включение теплового насоса не подается.

Внимание! Если в системе отсутствуют электрические нагреватели, то аварийный режим не может быть активирован.

Аварийный режим включается двумя способами: подачей внешнего сигнала на вход IN1 или с помощью DIP-переключателя SW3-7.

SW3-7	Описание работы
OFF	Нормальная работа
ON	Аварийная работа электрических нагревателей при неисправном тепловом насосе.

1. Включить аварийный режим можно одним из указанных ниже способов:

- подать внешний сигнал на вход IN1 прибора PAC-IF031B-E;
- установить DIP-переключатель SW3-7 в положение ON.

2. Выключить аварийный режим можно одним из указанных ниже способов:

- снять внешний сигнал на вход IN1 прибора PAC-IF031B-E;
- установить DIP-переключатель SW3-7 в положение OFF.

3. В режиме «Горячая вода» аварийный режим работает следующим образом.

Тепловой насос не включается. Сразу включается этап нагрева воды с помощью электрических нагревателей. Если система не имеет электрических нагревателей в цепи накопительного бака ГВС, то аварийный нагрев воды в баке не может быть активирован (система остается в состоянии «целевая температура достигнута»).

4. В режиме обеззараживания воды аварийный режим работает следующим образом.

Тепловой насос не включается. Сразу включается этап нагрева воды с помощью электрических нагревателей. Если система не имеет электрических нагревателей в цепи накопительного бака ГВС, то аварийный нагрев воды в баке не может быть активирован (система заканчивает режим обеззараживания).

5. В режиме отопления «Нагрев» или «Нагрев ЭКО» аварийный режим работает следующим образом.

Состояние теплового насоса	Состояние циркуляционного насоса	Состояние проточного нагревателя 1	Состояние проточного нагревателя 2	Состояние погружного нагревателя
OFF	ON	Включен если тепловой насос работает 0 минут подряд и $T_{HE} - TH1 \geq 1^{\circ}C$	Включен если проточный нагреватель 1 работает 10 минут подряд и $T_{HE} - TH1 \geq 1^{\circ}C$	не используется

6. Возврат к нормальной работе

Для возврата к режимам нормальной работы снимите внешний сигнал включения аварийного режима и установите DIP-переключатель в положение OFF.

Выключите электропитание прибора PAC-IF031B-E и включите его снова.

8. DIP-переключатели

Технические данные Mr. Slim (R410A)

DIP-переключатель		Назначение	OFF		ON		
SW1	SW1-1	Тип системы управления	Вкл/выкл	Изменение режима работы	Изменение целевой температуры	SW1-1	SW1-2
			Пульт управления PAR-W21MAA	Пульт управления PAR-W21MAA или внешний контакт	Пульт управления PAR-W21MAA	OFF	OFF
	Внешний сухой контакт			Пульт управления PAR-W21MAA	ON	OFF	
	Внешний аналоговый сигнал: 1-5 В ¹		Внешний сухой контакт	Внешний аналоговый сигнал: 1-5 В	OFF	ON	
	Внешний аналоговый сигнал: 4-20 мА ²		Внешний сухой контакт	Внешний аналоговый сигнал: 4-20 мА	OFF	ON	
	Внешний сухой контакт			Внешний аналоговый сигнал: 0-10 В	ON	ON	
	SW1-3		Накопительный бак ГВС	есть	нет		
	SW1-4		Погружной нагреватель	нет	есть		
SW1-5	Проточный нагреватель	для отопления и ГВС	только для отопления (или нагреватель отсутствует)				
SW1-6	Теплообменник «фреон-вода»	выносной	встроенный в наружный блок				
SW1-7	Режим охлаждения	не используется	используется				
SW1-8	Режим автосмены «отопление-ГВС»	активирован	отключен				
SW2	SW2-1	Термодифференциал в режиме «Горячая вода»	10°C	20°C			
	SW2-2	Приоритет работы теплового насоса	энергоэффективность (COP)	быстрый нагрев (максимальная мощность)			
	SW2-3	Циркуляционный насос в режиме отопления	всегда включен	циклическая работа			
	SW2-4	Режим обеззараживания воды	SW2-4	SW2-5	Описание		
			OFF	OFF	После каждого цикла нагрева воды в накопительном баке		
	ON		OFF	После 15 циклов нагрева воды в накопительном баке			
	OFF		ON	После 150 циклов нагрева воды в накопительном баке			
	SW2-5	ON	ON	Включается по внешнему сигналу IN2			
SW2-6	Целевая температура в режиме обеззараживания	60°C	65°C				
SW2-7	Погружной нагреватель в накопительном баке ГВС	есть	нет				
SW2-8	Проточный нагреватель для отопления	есть	нет				
SW3	SW3-1	Положение 3-х ходового клапана в режиме оттаивания теплового насоса	OFF (в линию отопления)	ON (в линию ГВС)			
	SW3-2	Управление циркуляционным насосом при начальном заполнении	OFF	ON			
	SW3-3	Управление 3-х ходовым клапаном при начальном заполнении	OFF	ON			
	SW3-4	Логика входа Ана. IN1	Компрессор выключен, если замкнуто	Компрессор выключен, если разомкнуто			
	SW3-5	-	-	-			
	SW3-6	Логика входа IN3	Компрессор выключен, если замкнуто	Компрессор выключен, если разомкнуто			
	SW3-7	Аварийный режим (работают только электрические нагреватели)	Нормальный режим работы	Аварийный режим работы (тепловой насос неисправен)			
	SW3-8	-	-	-			
SW6	SW6-1	Тип аналогового сигнала	SW6-1	SW6-2	Тип аналогового сигнала		
			OFF	OFF	0-10 В или аналоговый сигнал не используется		
	ON		OFF	—			
	OFF		ON	1-5 В			
	ON		ON	4-20 мА			
SW6-2							

Комплектация прибора

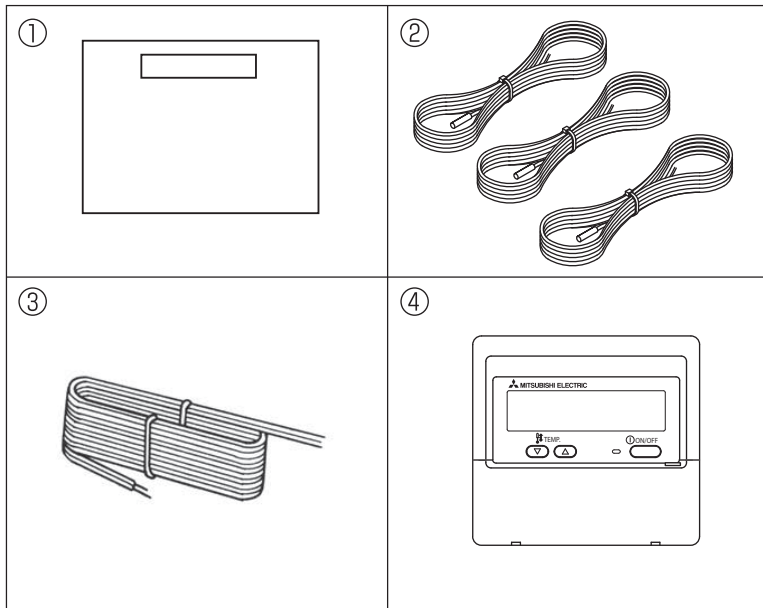

Прибор поставляется в следующей комплектации

	Наименование	Кол-во
1	Контроллер PAC-IF031B-E в корпусе	1
2	Термистор	3
3	Кабель пульта управления (5 м) ¹	1
4	Пульт управления PACR-W21MAA	1

¹ Максимальная длина кабеля пульта управления 500 м.

Выбор места установки контроллера PAC-IF031B-E

- 1) Прибор следует устанавливать только внутри помещения, так конструкция корпуса прибора, а также печатный узел не имеют защиты от проникновения влаги.
- 2) Следует избегать прямого воздействия солнечных лучей или других источников тепла.
- 3) Выберите место, удобное с точки зрения подключения электропитания к прибору.
- 4) Прибор не должен быть установлен в помещениях, где производятся или скапливаются горючие и взрывоопасные газы.
- 5) Основание должно выдерживать вес прибора.
- 6) Не допускается попадание на прибор масла, паров и т.п.
- 7) Не допускается длительное воздействие высоких температур и влажности.

Габаритные и установочные размеры

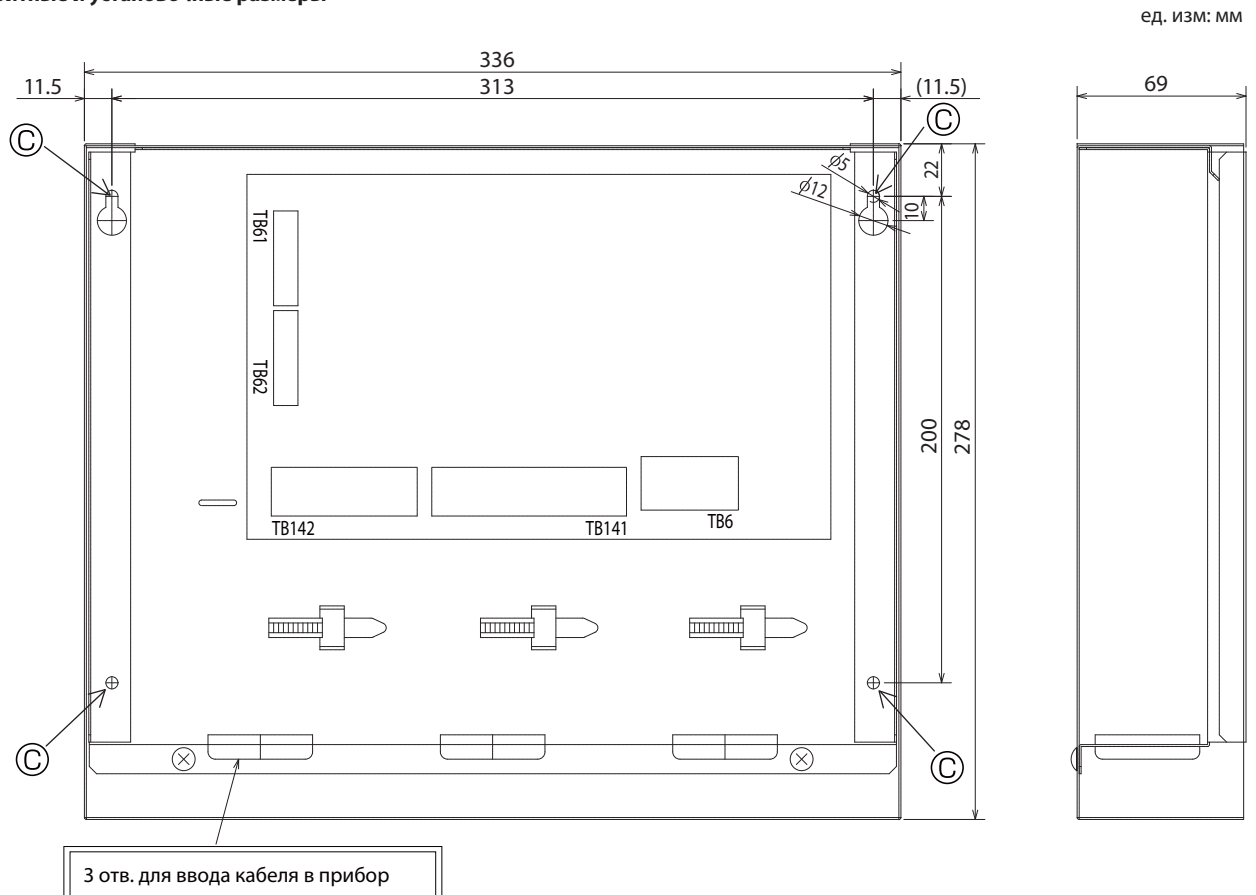

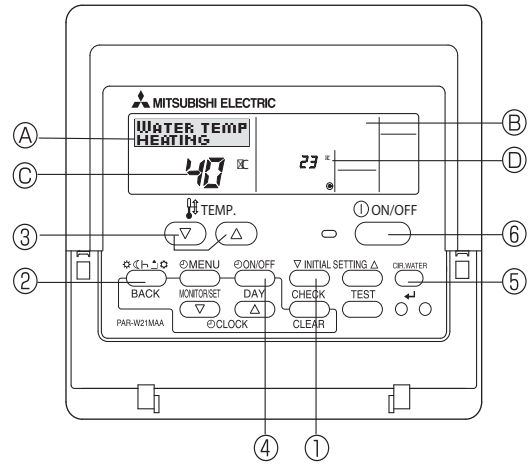

(1) Для входа в режим настройки параметров нажмите и удерживайте около 3 секунд кнопку ① **INITIAL SETTING**

(2) Индикация в секции ②

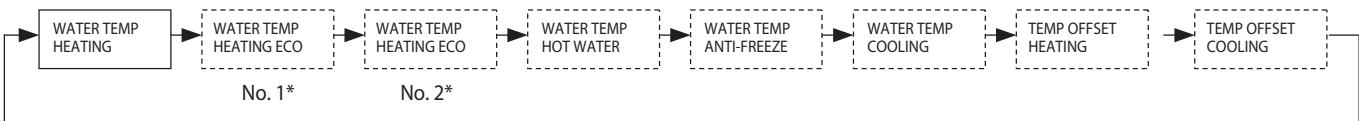

* No.1 или No.2 отображаются на дисплее ②.

С помощью кнопки ② **MODE** осуществляется переход к следующему параметру.

Целевая температура воды в режиме „Отопление“

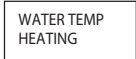

Установите целевое значение температуры воды в режиме „Отопление“ с помощью кнопок **[TEMP]** (▼) (▲) ③.

Параметры режима „Погодозависимое отопление“

Установите 4 параметра для режима „Погодозависимое отопление“ с помощью кнопок **[TEMP]** (▼) (▲) ③.

В режиме „Погодозависимое отопление“ целевая температура воды изменяется в зависимости от температуры наружного воздуха.



точка В секции ③ отображается целевая температура воды.
No.1 В секции ④ отображается температура наружного воздуха.



точка В секции ③ отображается целевая температура воды.
No. 2 В секции ④ отображается температура наружного воздуха.

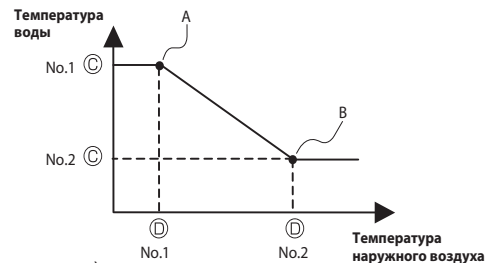

Нажмите кнопку **(ON/OFF)** ④ для переключения ③ ↔ ④ (Мигающие цифры могут быть изменены.)

Примечания

- 1) В режиме „Погодозависимое отопление“ целевая температура воды зависит от температуры наружного воздуха.
- 2) Зависимость между точками A и B линейная.
- 3) Если целевая температура устанавливается по внешнему аналоговому сигналу, то режим „Погодозависимое отопление“ недоступен.

Целевая температура в режиме „Горячая вода“



Установите целевое значение температуры воды в режиме „Горячая вода“ с помощью кнопок **[TEMP]** (▼) (▲) ③.

Целевая температура в режиме „Дежурное отопление“



Установите целевое значение температуры воды в режиме „Дежурное отопление“ с помощью кнопок **[TEMP]** (▼) (▲) ③.

Целевая температура в режиме „Охлаждение воды“



Установите целевое значение температуры воды в режиме „Охлаждение воды“ с помощью кнопок **[TEMP]** (▼) (▲) ③.

Поправка к значению температуры

Поправка к температуре в режиме „Горячая вода“

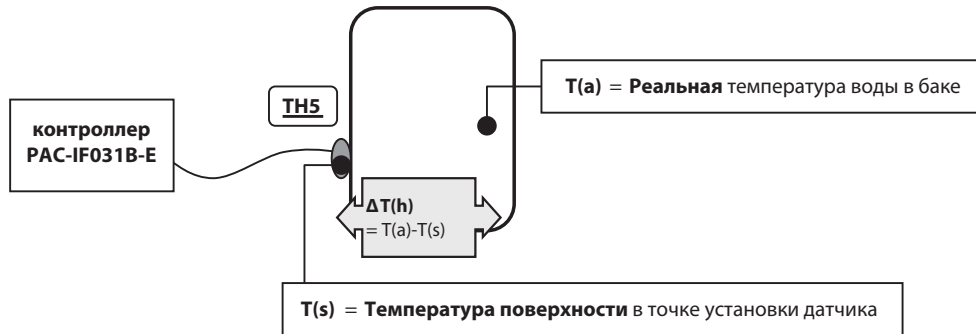

TEMP OFFSET
HEATING

Установите величину поправки температуры воды в режиме „Горячая вода“ с помощью кнопок [TEMP]

Поправка к температуре в режиме „Охлаждение воды“

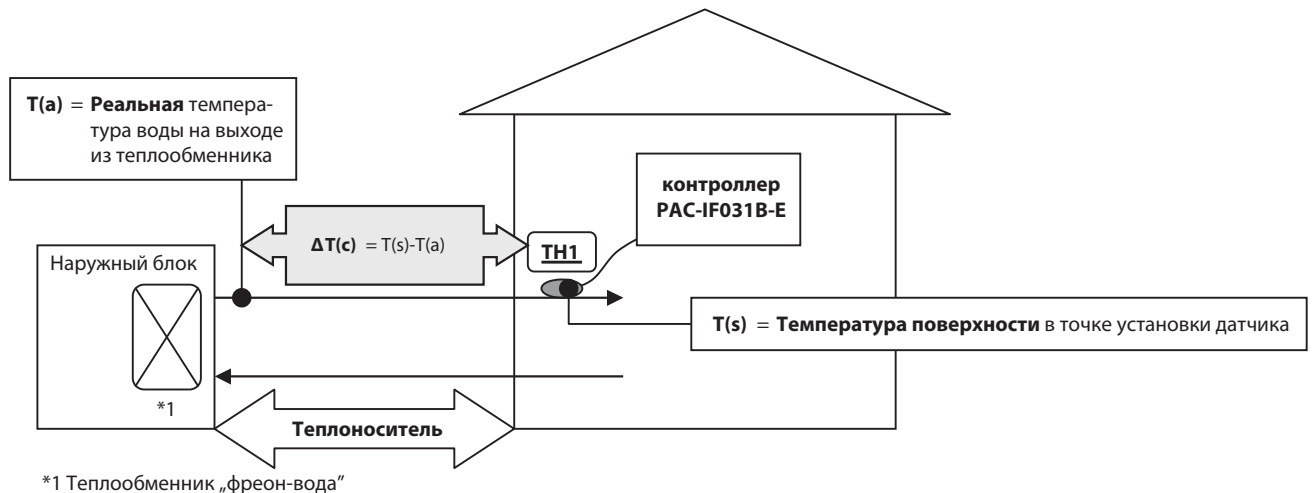

TEMP OFFSET
COOLING

Установите величину поправки температуры воды в режиме „Охлаждение воды“ с помощью кнопок [TEMP]

Примечание

Установка поправки в режиме „Отопление“ не предусмотрено.

Сохранение измененных параметров

Для сохранения введенных параметров перед выходом из режима начальных настроек нажмите кнопку

Для выхода без сохранения настроек нажмите кнопку

2 дополнительных параметра задают зависимость температуры воды от внешнего аналогового сигнала.

(1) Для входа в режим настройки параметров нажмите и удерживайте около 3 секунд кнопку ① **INITIAL SETTING** ▾

(2) Индикация в секции ②

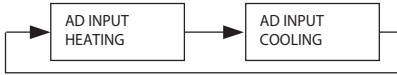

С помощью кнопки ② **MODE** осуществляется переход к следующему параметру.

AD INPUT HEATING Установите целевое значение температуры воды для точек No.1 и No.2 с помощью кнопок [TEMP] ▾ ▲ ③.

AD INPUT COOLING Установите целевое значение температуры воды для точек No.1 и No.2 с помощью кнопок [TEMP] ▾ ▲ ③.

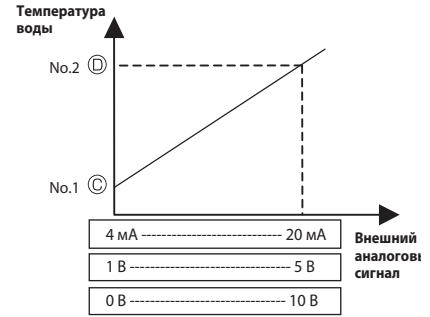

Нажмите кнопку ④ **ON/OFF** ⇄ для переключения C ⇄ D (Мигающие цифры могут быть изменены.)

Сохранение измененных параметров

Для сохранения введенных параметров перед выходом из режима настройки параметров аналогового сигнала нажмите кнопку **CIR.WATER** ⑤

Для выхода без сохранения настроек нажмите кнопку **ON/OFF** ⑥

