

Air-Conditioners For Building Application**INDOOR UNIT****CE****PEFY-P-VMM-E**

GB

D

F

E

I

NL

P

GR

RU

TR

#

INSTALLATION MANUAL

For safe and correct use, please read this installation manual thoroughly before installing the air-conditioner unit.

INSTALLATIONSHANDBUCH

Zum sicheren und ordnungsgemäßen Gebrauch der Klimageräte das Installationshandbuch gründlich durchlesen.

MANUEL D'INSTALLATION

Veillez lire le manuel d'installation en entier avant d'installer ce climatiseur pour éviter tout accident et vous assurer d'une utilisation correcte.

MANUAL DE INSTALACIÓN

Para un uso seguro y correcto, lea detalladamente este manual de instalación antes de montar la unidad de aire acondicionado.

MANUALE DI INSTALLAZIONE

Per un uso sicuro e corretto, leggere attentamente questo manuale di installazione prima di installare il condizionatore d'aria.

INSTALLATIEHANDLEIDING

Voor een veilig en juist gebruik moet u deze installatiehandleiding grondig doorlezen voordat u de airconditioner installeert.

MANUAL DE INSTALAÇÃO

Para segurança e utilização correctas, leia atentamente este manual de instalação antes de instalar a unidade de ar condicionado.

ΕΓΧΕΙΡΙΔΙΟ ΟΔΗΓΙΩΝ ΕΓΚΑΤΑΣΤΑΣΗΣ

Για ασφάλεια και σωστή χρήση, παρακαλείσθε διαβάσετε προσεχτικά αυτό το εγχειρίδιο εγκατάστασης πριν αρχίσετε την εγκατάσταση της μονάδας κλιματισμού.

РУКОВОДСТВО ПО УСТАНОВКЕ

Для осторожного и правильного использования прибора необходимо тщательно ознакомиться с данным руководством по установке до выполнения установки кондиционера.

MONTAJ ELKİTABI

Emniyetli ve doğru biçimde nasıl kullanılacağını öğrenmek için lütfen klima cihazını monte etmeden önce bu elkitabını dikkatle okuyunuz.

安装手册

为了安全和正确地使用本空调器，请在安装前仔细阅读本安装手册。

3 3.1

[Fig. 3.1.1]

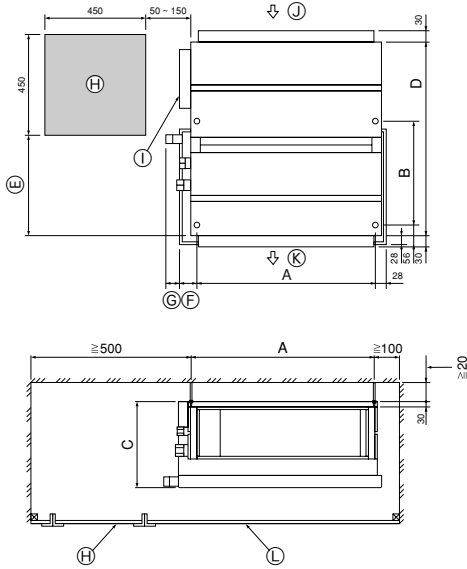

- (H) Access door
- (I) Control box
- (J) Air inlet
- (K) Air outlet
- (L) Ceiling

(mm)

	A	B	C	D	E	F	G
P20, 25, 32	684	355	295	640	365-465	88	44
P40, 50	804	355	295	640	365-465	88	44
P63, 71, 80	1044	355	295	640	365-465	88	44
P100, 125	1284	375	325	680	365-465	88	44
P140	1584	375	325	680	365-465	88	44

4 4.1

[Fig. 4.1.1]

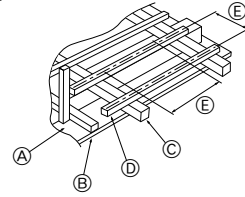

- (A) Ceiling
- (B) Edge beam
- (C) Tie beam
- (D) Square timber for hanging the air conditioner
- (E) Pitch

[Fig. 4.1.2]

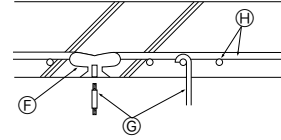

- (F) Insert: 100 to 150 kg (1 piece) (field supply)
- (G) M10 hanging bolt (field supply)
- (H) Reinforcement

5 5.1

[Fig. 5.1.1]

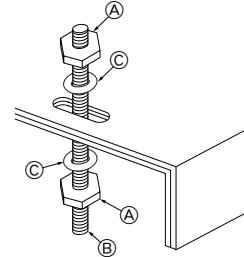

- (A) Nuts (field supply)
- (B) M10 Hanging bolt (field supply)
- (C) Washer (field supply)

6 6.1

[Fig. 6.1.1]

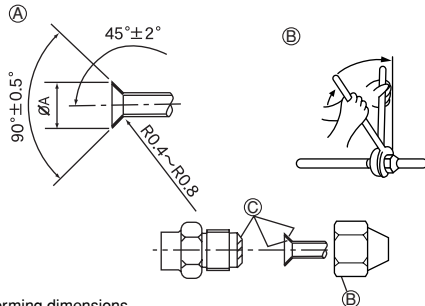

- (A) Flare forming dimensions
- (B) Refrigerant pipe sizes & Flare nut tightening torque
- (C) Apply refrigerating machine oil over the entire flare seat surface

6.2

[Fig. 6.2.1]

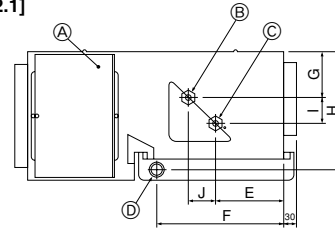

- (A) Electrical parts box
- (B) Refrigerant piping (liquid)
- (C) Refrigerant piping (gas)
- (D) Drain piping

(mm)

	E	F	G	H	I	J
P20, 25, 32, 40, 50, 63, 71, 80	227	18	80	277	45	61
P100, 125, 140	169	323	122	308	46	53

6.3

[Fig. 6.3.1]

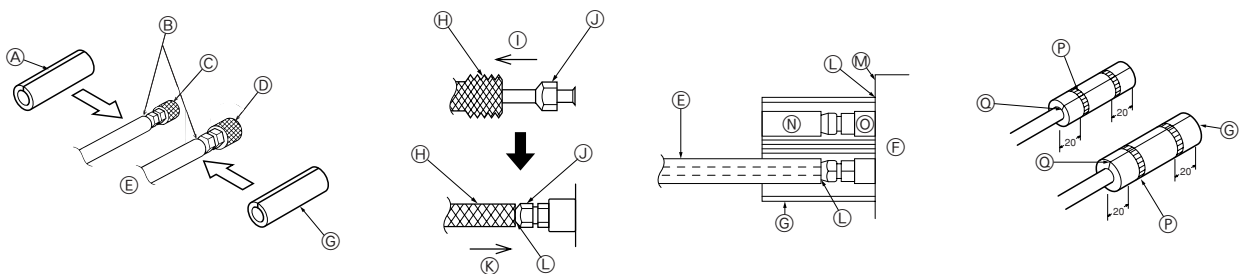

- (A) Thermal insulation tubing 1
- (B) Caution: Pull out the thermal insulation on the refrigerant piping at the site, insert the flare nut to flare the end, and replace the insulation in its original position. Take care to ensure that condensation does not form on exposed copper piping.
- (C) Liquid end of refrigerant piping
- (D) Gas end of refrigerant piping
- (E) Site refrigerant piping
- (F) Main body
- (G) Thermal insulation tubing 2
- (H) Thermal insulation
- (I) Pull
- (J) Flare nut
- (K) Return to original position
- (L) Ensure that there is no gap here
- (M) Plate on main body
- (N) Outside
- (O) Inside
- (P) Tie
- (Q) Ensure that there is no gap here. Place joint upwards.

7 7.2

[Fig. 7.2.1]

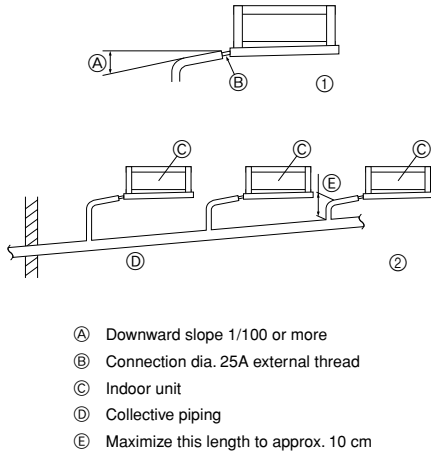

- (A) Downward slope 1/100 or more
- (B) Connection dia. 25A external thread
- (C) Indoor unit
- (D) Collective piping
- (E) Maximize this length to approx. 10 cm

8

[Fig. 8.0.1]

<A> In case of rear inlet

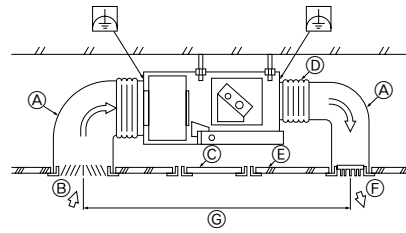

- (A) Duct
- (B) Air inlet
- (C) Access door
- (D) Canvas duct
- (E) Ceiling surface
- (F) Air outlet
- (G) Leave distance enough to prevent short cycle

 In case of bottom inlet

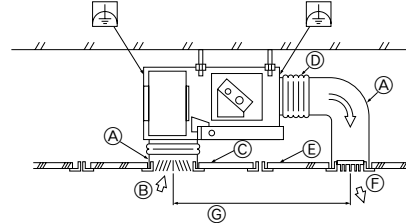

[Fig. 8.0.2]

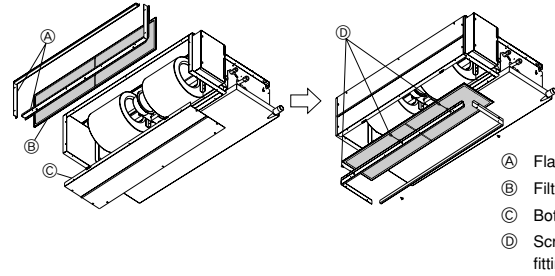

- (A) Flange
- (B) Filter
- (C) Bottom plate
- (D) Screws for filter fitting

9 9.1

[Fig. 9.1.1]

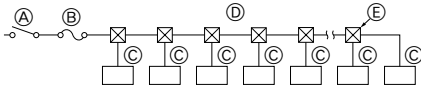

- (A) Switch 16 A
- (B) Overcurrent protection 16 A
- (C) Indoor unit
- (D) Total operating current be less than 16 A
- (E) Pull box

9.2

[Fig. 9.2.1]

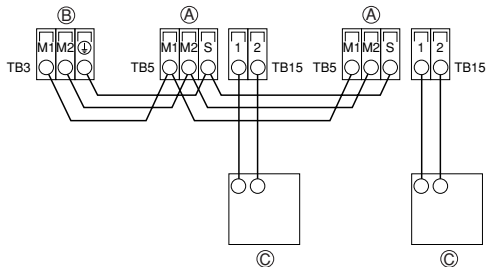

[Fig. 9.2.2]

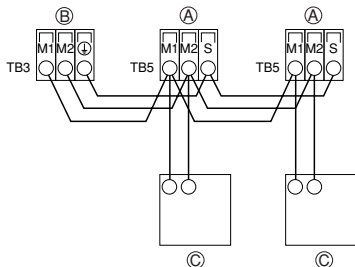

- (A) Terminal block for indoor transmission cable
- (B) Terminal block for outdoor transmission cable
- (C) Remote controller

9.3

[Fig. 9.3.1]

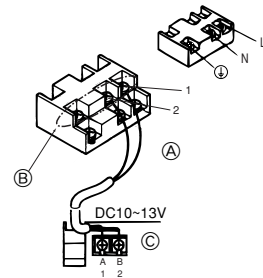

[Fig. 9.3.2]

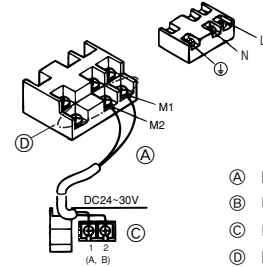

- (A) Non-polarized
- (B) Upper level (TB15)
- (C) Remote Controller
- (D) Lower level (TB5)

9.5

[Fig. 9.5.1]

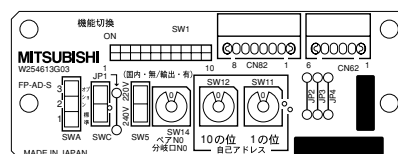

СОДЕРЖАНИЕ

1. Меры предосторожности	55	6. Технические условия трубы хладагента и дренажной трубы	58
1.1. Перед установкой прибора и выполнением электроработ	55	6.1. Технические условия трубы хладагента и дренажной трубы	58
1.2. Меры предосторожности для приборов, в которых используется хладагент R410A или R407C	56	6.2. Труба хладагента, дренажная труба и заливочный канал ...	58
1.3. Выполнение электроработ перед установкой	56	6.3. Просьба о подсоединении труб хладагента	58
1.4. Выполнение электроработ перед установкой (перемещением) прибора	56	7. Соединение труб хладагента и дренажных труб	58
1.5. Перед началом пробной эксплуатации	56	7.1. Прокладка труб хладагента	58
2. Материалы для прибора, устанавливаемого в помещении	57	7.2. Прокладка дренажных труб	59
3. Выбор места для установки	57	8. Прокладка вентиляционного канала	59
3.1. Сервисное пространство	57	9. Электропроводка	59
4. Закрепление навесных болтов	57	9.1. Проводка подачи электропитания	60
4.1. Закрепление навесных болтов	57	9.2. Подсоединение пульта дистанционного управления, кабелей передачи внутри и снаружи	60
5. Установка прибора	57	9.3. Выполнение электросоединений	60
5.1. Подвешивание корпуса прибора	57	9.4. Выбор статического давления	60
5.2. Проверка положения прибора и укрепление навесных болтов	57	9.5. Установка адресов	61
		9.6. Определение температуры в помещении встроенным датчиком пульта дистанционного управления	61

1. Меры предосторожности

1.1. Перед установкой прибора и выполнением электроработ

- ▶ До установки прибора убедитесь, что Вы прочли все “Меры предосторожности”.
- ▶ “Меры предосторожности” содержат важные указания по технике безопасности. Убедитесь, что Вы им следуете.

Символика, используемая в тексте

Предупреждение:

Описывает меры предосторожности, необходимые для предотвращения получения травмы или гибели пользователя.

Внимание:

Описывает меры предосторожности, необходимые для предотвращения повреждения прибора.

Символика, используемая в иллюстрациях

 : Указывает действие, которое следует избегать.

 : Указывает на важную инструкцию

 : Указывает, что данная часть должна быть заземлена

 : Указывает на необходимость проявлять осторожность по отношению к вращающимся частям. (Этот символ указан на этикетке основного прибора.) <Цвет: желтый>

 : Опасайтесь электрошока. (Этот символ указан на этикетке основного прибора.) <Цвет: желтый>

Предупреждение:

Внимательно прочтите текст на этикетках главного прибора.

Предупреждение:

- Обратитесь к дилеру или квалифицированному технику для выполнения установки кондиционера воздуха.
 - Неправильная установка, выполненная пользователем, может вызвать утечку воды, электрошок или пожар.
- Устанавливайте прибор в месте, способном выдержать его вес.
 - Недостаточно прочное основание может вызвать падение прибора и привести к травме.
- Используйте указанные кабели для электропроводки. Выполняйте соединения с соблюдением требований безопасности, чтобы кабели не приводили к повреждению клемм.
 - Недостаточно надежные соединения могут вызвать перегрев и стать причиной пожара.
- Подготовьтесь к сильным ветрам и землетрясениям и установите прибор в соответствующем месте.
 - Неправильная установка может вызвать падение прибора и причинить травму.
- Используйте фильтры и другие дополнительные принадлежности только производства компании Mitsubishi Electric.
 - Обратитесь к услугам квалифицированного техника для установки дополнительных приспособлений. Неправильная установка, выполненная пользователем, может вызвать утечку воды, электрошок или пожар.

- Никогда не ремонтируйте прибор самостоятельно. Если требуется ремонт кондиционера воздуха, обратитесь к дилеру.
 - Если прибор неправильно отремонтирован, это может вызвать утечку воды, электрошок или пожар.
- Не прикасайтесь к лопастям теплообменника.
 - Неправильное обращение с прибором может привести к травме.
- При работе с этим продуктом, всегда надевайте защитную спецодежду, НАПР перчатки, полную защиту рук, т.е. комбинезон, и защитные очки.
 - Неправильное обращение с прибором может привести к травме.
- При утечке газа охлаждения во время установки проветрите помещение.
 - При контакте газа охлаждения с огнем будут выделяться токсичные газы.
- Устанавливайте кондиционер согласно инструкциям, приведенным в данном Руководстве по установке.
 - Неправильная установка может вызвать утечку воды, электрошок или пожар.
- Все электроработы должны выполняться квалифицированным лицензированным электриком согласно Электротехническим Стандартам и Нормам проведения внутренней проводки и инструкциям, приведенным в данном руководстве; всегда используйте отдельную схему.
 - При недостаточной мощности источника питания или неправильном выполнении электроработ может возникнуть электрошок или пожар.
- Не допускайте попадания на электрические детали воды (используемой для мытья и т.д.).
 - Это может привести к электрошоку, пожару или задымлению.
- Надежно установите крышку (панель) коробки терминала выводов наружного прибора.
 - Если крышка (панель) коробки терминала выводов не установлена надлежащим образом, то в наружный прибор может попасть пыль или вода, что, в свою очередь, может привести к пожару или электрошоку.
- При установке и перемещении кондиционера на другой объект не заряжайте его другим хладагентом, кроме хладагента, указанного на приборе.
 - При смешении другого хладагента или воздуха с первоначальным хладагентом может произойти сбой цикла охлаждения и прибор может быть поврежден.
- Если кондиционер установлен в небольшом помещении, необходимо принять меры для предотвращения концентрации хладагента свыше безопасных пределов в случае утечки хладагента.
 - Проконсультируйтесь с дилером относительно соответствующих мер по предотвращению превышения допустимой концентрации. В случае утечки хладагента и превышения допустимых лимитов концентрации может возникнуть опасная ситуация в связи с недостатком кислорода в помещении.
- При перемещении и повторной установке кондиционера проконсультируйтесь с дилером или квалифицированным техником.
 - Неправильная установка, выполненная пользователем, может вызвать утечку воды, электрошок или пожар.
- По завершении установки убедитесь в отсутствии утечки газа охлаждения.
 - При утечке газа охлаждения и попадании его под воздействие обогревателя, печи, духовки или другого источника тепла могут образоваться ядовитые газы.
- Не переделывайте и не изменяйте предохранительных установок на защитных устройствах.
 - При коротком замыкании и насильственном включении выключателей давления, термовыключателей или других элементов, кроме тех, которые указаны Mitsubishi Electric, может возникнуть пожар или взрыв.
- Для утилизации данного изделия, пожалуйста, обратитесь к Вашему дилеру.

- **Специалист по установке и специалист по системе обеспечат защиту от утечки в соответствии с местными стандартами и нормативами.**
 - При отсутствии местных нормативных актов могут применяться следующие стандарты.
- **Особое внимание следует уделять таким местам, как подвалам и т. д., где возможно скопление газа хладагента ввиду того, что он тяжелее воздуха.**
- **Не пользуйтесь добавкой для определения утечки.**
- **При работе с этим продуктом, всегда надевайте защитную спецодежду, НАПР перчатки, полную защиту рук, т.е. комбинезон, и защитные очки.**
 - Неправильное обращение с прибором может привести к травме.

1.2. Меры предосторожности для приборов, в которых используется хладагент R410A или R407C

⚠ Внимание:

- **Не используйте имеющиеся трубы хладагента.**
 - Использование старых труб хладагента и старого масла охлаждения, содержащих большие количества хлорина, может привести к порче масла охлаждения нового прибора.
- **Для труб хладагента используйте трубы из фосфористой восстановленной меди. Кроме этого убедитесь, что внутренняя и внешняя поверхность труб чистая, без частиц серы, окисей, пыли/грязи, частиц стружки, масел, влаги или других загрязнений.**
 - Загрязнение внутренней поверхности труб хладагента может вызвать ухудшение остаточного масла охлаждения.
- **Храните предназначенные для установки трубы в помещении, герметически закрытыми с обоих концов до припайки. (Углы и другие соединения храните в пластмассовом пакете.)**
 - Попадание в цикл охлаждения пыли, грязи или воды, может ухудшить масло и вызвать проблемы с компрессором.
- **Используйте в качестве масла охлаждения масло сложного или простого эфира или алкинбензол (небольшое количество) для покрытия растресбов и фланцевых соединений.**
 - Масло охлаждения испортится при смешивании с большим количеством минерального масла.
- **Используйте для заполнения системы жидкий хладагент.**
 - При использовании газового хладагента для герметизации системы, состав хладагента в баллоне изменится, а рабочие показатели прибора могут ухудшиться.
- **Не пользуйтесь другими хладагентами, кроме R410A или R407C.**
 - При использовании другого агента (например, R22), наличие в нем хлорина может вызвать сбой цикла охлаждения и привести к ухудшению масла охлаждения
- **Используйте вакуумный насос с контрольным клапаном обратного хода**
 - Масло вакуумного насоса может проникнуть обратно в цикл охлаждения и привести к ухудшению масла охлаждения
- **Не используйте указанные ниже инструменты с обычным хладагентом (Манифольд, зарядный шланг, детектор обнаружения утечки газа контрольный клапан, основу заряда хладагентом, оборудование для сбора хладагента.)**
 - Если в R410A или R407C примешан обычный хладагент и холодильное масло, хладагент может разрушиться.
 - Если в R410A или R407C примешана вода, холодильное масло может разрушиться.
 - Поскольку R410A и R407C не содержат хлорина, детекторы утечки газа для обычных хладагентов на них не реагируют.
- **Не используйте зарядный баллон.**
 - Использование зарядного баллона может вызвать ухудшение хладагента.
- **Обращайтесь с инструментами особенно внимательно.**
 - Попадание в цикл охлаждения пыли, грязи или воды может вызвать ухудшение масла охлаждения.

1.3. Выполнение электроработ перед установкой

⚠ Внимание:

- **Не устанавливайте прибор там, где возможна утечка горячего газа.**
 - При утечке газа и его скоплении около прибора может произойти взрыв.
- **Не используйте кондиционер воздуха в местах содержания продуктов, домашних животных, растений, точных приборов или предметов искусства.**
 - Качество продуктов и т.д. может ухудшиться.
- **Не используйте кондиционер воздуха в особых условиях.**
 - Наличие масел, пара, сульфурных испарений и т.д. может вызвать значительное ухудшение рабочих показателей кондиционера или повредить его элементы.
- **При установке прибора в больнице, на станции связи или в аналогичном помещении обеспечьте достаточную защиту от шума.**

- Преобразовательное оборудование, частный электрогенератор, высоковольтное медицинское оборудование или оборудование для радиосвязи могут вызвать сбой в работе кондиционера или его отключение. С другой стороны, кондиционер может мешать работе такого оборудования создаваемым шумом, который нарушает ход медицинских процедур или радиовещания.
- **Не устанавливайте прибор на конструкции, которая может стать причиной утечки.**
 - При влажности в помещении свыше 80 % или при засорении дренажной трубы, с внутреннего прибора может капать конденсирующаяся влага. Выполняйте дренаж одновременно внутреннего прибора и наружного прибора, когда это требуется.

1.4. Выполнение электроработ перед установкой (перемещением) прибора

⚠ Внимание:

- **Заземлите прибор.**
 - Не подсоединяйте провод заземления к газовой трубе, водяной трубе, громоотводу или линии заземления телефонной проводки. При неправильном заземлении может возникнуть электрошок.
- **Проложите сетевой кабель так, чтобы он не был натянут.**
 - Натяжение может привести к разрыву кабеля и стать источником перегрева и пожара.
- **Установите прерыватель цепи, если требуется.**
 - Если прерыватель цепи не установлен, это может привести к электрошоку.
- **Используйте сетевой кабель достаточной мощности напряжения.**
 - Кабели слишком малой мощности могут прогореть, вызвать перегрев и пожар.
- **Используйте прерыватель цепи и предохранитель указанной мощности.**
 - Предохранитель или прерыватель большей мощности или стальной или медный провод могут вызвать поломку прибора или пожар.
- **Не мойте детали кондиционера.**
 - Мытье деталей кондиционера может вызвать электрошок.
- **Проявляйте осторожность, следите, чтобы установочное основание не было повреждено после длительного использования.**
 - При неустранении повреждения основания прибор может упасть и причинить травму или повреждение имущества.
- **Проложите дренажные трубы в соответствии с инструкциями в данном Руководстве по установке для обеспечения надлежащего дренирования. Оберните трубы термоизоляционным материалом для предотвращения конденсации.**
 - Неправильная прокладка дренажных труб может вызвать утечку воды и повредить мебель и другое имущество.
- **Будьте очень внимательным при транспортировке прибора.**
 - Нельзя, чтобы перемещение прибора выполнял один человек, если вес прибора превышает 20 кг.
 - Для упаковки некоторых изделий используются пластиковые ленты. Не применяйте их для транспортировки, это опасно.
 - Не трогайте лопасти теплообменника голыми руками. Вы можете порезаться.
 - При перемещении наружного прибора подвешивайте его в указанных точках основания прибора. Также поддерживайте его в четырех точках, чтобы он не соскользнул.
- **Утилизируйте упаковочные материалы с соблюдением правил безопасности**
 - Такие упаковочные материалы, как гвозди и другие металлические или деревянные части, могут причинить порез и другую травму.
 - Удалите пластиковый упаковочный пакет и устранили его так, чтобы он был недоступен детям. Дети могут задохнуться и умереть, если будут играть с пластиковым упаковочным пакетом.

1.5. Перед началом пробной эксплуатации

⚠ Внимание:

- **Подключите электропитание прибора не менее чем за 12 часов до начала работы.**
 - Запуск прибора сразу после подключения сетевого питания может серьезно повредить внутренние части прибора. Сетевой выключатель должен оставаться во включенном положении в течение всего периода эксплуатации прибора.
- **Не прикасайтесь к выключателям мокрыми руками.**
 - Прикосновение к выключателю мокрыми руками может вызвать электрошок.
- **Не прикасайтесь к трубам хладагента во время работы и сразу после выключения прибора.**
 - В течение и сразу после эксплуатации прибора трубы хладагента могут быть горячими или холодными, в зависимости от условий протекающего в трубах, компрессоре и других элементах цикла охлаждения хладагента. Вы можете обжечь или обморозить руки при прикосновении к трубам хладагента.

- **Не используйте кондиционер воздуха, если его панели и крышки сняты.**
- Вращающиеся, горячие части или части под напряжением могут причинить травму.

- **Не отключайте питание немедленно после выключения прибора.**
- Всегда подождите не менее пяти минут до отключения питания. Иначе может возникнуть утечка воды и другие проблемы.

2. Материалы для прибора, устанавливаемого в помещении

Прибор поставляется вместе со следующими материалами:

- ① Изоляционная труба (малая) × 1 ② Изоляционная труба (большая) × 1 ③ Стяжная лента × 1 ④ Инструкция по монтажу труб

3. Выбор места для установки

- Выберите место, где воздух будет выдуваться во все углы помещения.
- Избегайте мест, открытых для воздуха с улицы.
- Выберите место, свободное от препятствий на пути воздушного потока на входе и на выходе из прибора.
- Избегайте мест, подверженных воздействию пара или масляных испарений.
- Избегайте мест, где возможна утечка горючих газов, их оседание или генерирование.
- Избегайте установки прибора рядом с агрегатами, испускающими высокочастотное излучение (высокочастотные сварочные установки и т.д.).
- Избегайте мест, где поток воздуха будет направлен на датчик пожарной сигнализации. (Горячий воздух может привести в действие сигнализацию при работе в режиме обогрева.)
- Избегайте мест, где часто идет работа с кислотными растворами.
- Избегайте мест, где часто используются серные или иные распылители.

⚠ Предупреждение:

Устанавливайте внутренний прибор на потолок, обладающий достаточной прочностью, чтобы выдержать его вес. Если прочность потолка недостаточна, это может привести к падению прибора, что, в свою очередь может привести к травме.

- Если прибор работает долгое время в условиях высокой температуры/влажности воздуха над потолком (температура конденсации - выше 26 °С), во внутреннем приборе может произойти конденсация влаги. При использовании прибора в таких условиях добавьте изоляционный материал (10 – 20 мм) на всю поверхность внутреннего прибора, чтобы избежать конденсации.

3.1. Сервисное пространство

[Fig. 3.1.1] (P2)

- Ⓜ Дверь для доступа ① Блок управления
② Входное воздушное отверстие Ⓚ Выходное воздушное отверстие
Ⓛ Потолок

Примечание:

Обязательно устанавливайте смотровые дверцы в указанных позициях для проведения работ по техобслуживанию.

4. Закрепление навесных болтов

4.1. Закрепление навесных болтов

(Убедитесь в конструктивной прочности места подвески.)

Навесная конструкция

- Потолок: Потолочные перекрытия разные в разных зданиях. Для получения детальной информации обратитесь в соответствующую строительную фирму.
- При необходимости, укрепите подвесные болты противосейсмичными креплениями для защиты от землетрясений.
* Используйте M10 для подвесных болтов и противосейсмичных креплений (приобретаются на месте).

- ① Потребуется укрепить потолочное перекрытие с помощью дополнительных усиливающих элементов (рандбалки и т. д.), чтобы потолок был ровным и не вибрировал.
- ② Удалите усиливающие потолочные элементы.
- ③ Дополнительно усильте эти элементы и добавьте новые усиливающие элементы для закрепления потолочного настила.

Для деревянных конструкций

- В качестве усиливающих элементов используйте анкерную балку (в одноэтажных зданиях) или балку второго этажа (в двухэтажных зданиях).

- Для подвешивания кондиционера используйте прочные четырехугольные балки с шириной поперечного сечения более 6 см, если расстояние между балками составляет менее 90 см и прочные четырехугольные балки с шириной поперечного сечения более 9 см, если расстояние между балками составляет 90 – 180 см.

[Fig. 4.1.1] (P2)

- Ⓐ Потолок Ⓑ Рандбалка
Ⓒ Анкерная балка
Ⓓ Четырехкантный брус для навешивания кондиционера
Ⓔ Наклон

Для железобетонных конструкций

- Как показано на иллюстрации ниже, закрепите навесные болты или используйте для закрепления навесных болтов четырехкантные брусья.

[Fig. 4.1.2] (P2)

- Ⓕ Вставка: 100 – 150 кг (1 шт.) (приобретается на месте)
Ⓖ Навесной болт M10 (приобретается на месте)
Ⓜ Укрепление

Масса изделия (кг)

Название модели	20 · 25 · 32	40 · 50	63 · 71 · 80	100	125	140
PEFY-P-VMM-E	27	33	42	62	65	70

5. Установка прибора

5.1. Подвешивание корпуса прибора

- ▶ Принесите прибор, предназначенный для установки в помещении, к месту установки в упакованном виде.
- ▶ Чтобы подвесить прибор, предназначенный для установки в помещении, используйте подъемное оборудование, с помощью которого следует поднять прибор и пропустить его через навесные болты.

[Fig. 5.1.1] (P2)

- Ⓐ Гайки (Приобретается на месте.)
Ⓑ Навесной болт M10 (Приобретается на месте.)
Ⓒ Шайба (Приобретается на месте.)

5.2. Проверка положения прибора и укрепление навесных болтов

- ▶ Убедитесь в том, что корпус прибора и подвесные болты расположены на месте. Если они не расположены правильно, это может привести к конденсации влаги, вызванной утечкой воздуха. Не забудьте проверить взаимосоответствие положений.
- ▶ Используйте уровень, чтобы определить, что поверхность, обозначенная Ⓐ установлена ровно. Убедитесь, чтобы гайки навесных болтов были плотно завинчены при закреплении навесных болтов.
- ▶ Чтобы обеспечить дренаж, убедитесь в том, что прибор установлен ровно, используйте для этого уровень.

⚠ Внимание:

Обязательно убедитесь в том, что корпус прибора установлен ровно.

6. Технические условия трубы хладагента и дренажной трубы

Обеспечьте достаточную защиту от конденсации и изоляцию трубы хладагента и дренажной трубы, чтобы предотвратить образование влаги. Если используются имеющиеся в массовой продаже трубы хладагента, обязательно оберните изоляционный материал (имеющийся в широкой продаже, обладающий устойчивостью к температуре свыше 100 °C и толщиной, указанной в таблице ниже) вокруг труб с жидкостью и с газом. Также обязательно оберните имеющимся в широкой продаже изоляционным материалом (с удельным весом полистилена 0,03 и толщиной, указанной в таблице ниже) все трубы, проходящие в помещении.

- ① Толщину изоляционного материала выбирайте в соответствии с размером труб.

Размер трубы	Толщина изоляционного материала
от 6,4 mm – 25,4 mm	Свыше 10 mm
от 28,6 mm – 38,1 mm	Свыше 15 mm

- ② Если прибор используется на самом верхнем этаже здания, в условиях высокой температуры и влажности, необходимо использовать трубы большего размера и изоляционный материал большей толщины по сравнению с теми параметрами, которые указаны в таблице выше.
- ③ Если имеются технические условия заказчика, следуйте им.

6.1. Технические условия трубы хладагента и дренажной трубы

[Fig. 6.1.1] (P2)

- Ⓐ Измерения надрезов раструба
- Ⓑ Размеры трубки хладагента и укрепляющий торсион конусной гайки
- Ⓒ Нанесите рефрижераторное машинное масло на всю поверхность основания раструба

- Ⓐ Измерения надрезов раструба

Внешний диаметр медной трубки (mm)	Измерения раструба ⌀A измерения (mm)
⌀6,35	8,7 – 9,1
⌀9,52	12,8 – 13,2
⌀12,7	16,2 – 16,6
⌀15,88	19,3 – 19,7
⌀19,05	22,9 – 23,3

- Ⓑ Размеры трубки хладагента и укрепляющий торсион конусной гайки

	R410A				R407C или R22				Внешний диаметр конусной гайки	
	Труба жидкости		Труба газа		Труба жидкости		Труба газа		Труба жидкости (mm)	Труба газа (mm)
	Размер трубки	Укрепляющий торсион (N·m)	Размер трубки	Укрепляющий торсион (N·m)	Размер трубки	Укрепляющий торсион (N·m)	Размер трубки	Укрепляющий торсион (N·m)		
P20/25/32/40	Внешний диаметр ⌀6,35 (1/4")	14 – 18	Внешний диаметр ⌀12,7 (1/2")	49 – 61	Внешний диаметр ⌀6,35 (1/4")	14 – 18	Внешний диаметр ⌀12,7 (1/2")	49 – 61	17	27
P50	Внешний диаметр ⌀6,35 (1/4")	34 – 42	Внешний диаметр ⌀12,7 (1/2")	68 – 82	Внешний диаметр ⌀9,52 (3/8")	34 – 42*	Внешний диаметр ⌀15,88 (5/8")	68 – 82*	22	29
P63/71/80	Внешний диаметр ⌀9,52 (3/8")	34 – 42	Внешний диаметр ⌀15,88 (5/8")	68 – 82	Внешний диаметр ⌀9,52 (3/8")	34 – 42	Внешний диаметр ⌀15,88 (5/8")	68 – 82	22	29
P100/125/140	Внешний диаметр ⌀9,52 (3/8")	34 – 42	Внешний диаметр ⌀15,88 (5/8")	100 – 120	Внешний диаметр ⌀9,52 (3/8")	34 – 42	Внешний диаметр ⌀19,05 (3/4")	100 – 120*	22	36

* Используйте прилагаемую конусную гайку для следующих трубок: трубка для жидкости P50, P100, P125, P140 и газовая трубка P50.

6.2. Труба хладагента, дренажная труба и заливочный канал

[Fig. 6.2.1] (P2)

- Ⓐ Электрокоробка
- Ⓑ Трубы хладагента (трубы жидкости)
- Ⓒ Трубы хладагента (трубы газа)
- Ⓓ Дренажные трубы

6.3. Просьба о подсоединении труб хладагента

Соединения труб хладагента

- После соединения труб хладагента, изолируйте соединения (соединения развальцовкой) трубами термоизоляции, как показано ниже.

[Fig. 6.3.1] (P2)

- Ⓐ Трубы термоизоляции 1
- Ⓑ Внимание:
Вытяните термоизоляцию труб хладагента на площадке, вставьте гайку с фланцем для расширения конца раструбом и установите изоляцию в исходное положение.
Следите за тем, чтобы на открытых медных трубах не образовалась конденсация.
- Ⓒ Конец трубы жидкости хладагента
- Ⓓ Конец трубы газа хладагента
- Ⓔ Трубы хладагента, устанавливаемые на площадке
- Ⓕ Корпус прибора
- Ⓖ Трубы термоизоляции 2
- Ⓗ Термоизоляция
- Ⓚ Потянуть
- Ⓛ Гайка с фланцем
- Ⓝ Установить в исходное положение
- Ⓜ Убедитесь в отсутствии зазора
- Ⓨ Пластина на корпусе
- Ⓩ Снаружи
- ⓐ Внутри
- ⓑ Затяжка
- ⓓ Убедитесь в отсутствии здесь зазора. Расположите швом вверх.

7. Соединение труб хладагента и дренажных труб

7.1. Прокладка труб хладагента

Это соединение труб должно быть выполнено в соответствии с руководствами по установке внешнего прибора и регулятора ВС (серия приборов R2, обеспечивающих охлаждение и обогрев).

- Серия приборов R2 сконструирована так, чтобы работать в системе, в которой труба хладагента от внешнего прибора принимается регулятором ВС и разветвляется по регулятору ВС для соединения между внутренними приборами.
- Ограничения параметров длины трубы и допустимые перепады возвышения указаны в руководстве к прибору, предназначенному для установки снаружи.
- Метод соединения труб: соединитель с колокообразным расширением.

Меры предосторожности при прокладке труб хладагента

- ▶ Используйте только неокисляющийся припой для пайки с тем, чтобы предотвратить попадание в трубу посторонних веществ или влаги.
- ▶ Необходимо нанести на поверхность седла колокообразного соединения охлаждающее машинное масло и затянуть соединение двусторонним гаечным ключом.
- ▶ Установите металлическую скобу для поддержки трубы хладагента таким образом, чтобы на конечную трубу прибора, устанавливаемого внутри, не было нагрузки. Металлическая скоба должна быть установлена на расстоянии 50 см от колокообразного соединения прибора, устанавливаемого внутри.

⚠ Предупреждение:

При установке и монтаже прибора заряжайте его только хладагентом, указанным на приборе.

- Подмешивание другого хладагента, воздуха и т.д. может нарушить цикл охлаждения и стать причиной серьезного повреждения.

⚠ Внимание:

- Для труб хладагента используйте трубы из фосфористой восстановленной меди, указано в руководстве. Кроме этого убедитесь, что внутренняя и внешняя поверхность труб чистая, без частиц серы, окисей, пыли/грязи, частиц стружки, масел, влаги или других загрязнений.
- **Никогда не пользуйтесь имеющимися трубами хладагента.**
 - Большое количество хлорина в обычном хладагенте и масле охлаждения в имеющихся трубах вызовет ухудшение нового хладагента.
- **Храните трубы, предназначенные для установки, в помещении; оба конца труб должны быть герметически закрыты до непосредственного момента спайки.**
 - При попадании пыли, грязи или воды в цикл охлаждения масло ухудшится и может выйти из строя компрессор.
- **Используйте для покрытия раструбов и фланцевых соединений масло охлаждения Сунисо 4-GS или 3-GS (небольшие количества). (Для моделей, использующих R22)**
- **Используйте для покрытия раструбов и фланцевых соединений эфирное масло или алкилбензол (небольшие количества) в качестве масла охлаждения. (Для моделей, использующих R410A или R407C)**
 - Применяемый в приборе хладагент очень гигроскопичен и смешивается с водой, что ухудшит качество масла охлаждения.

8. Прокладка вентиляционного канал

- При соединении вентиляционных труб вставьте брезентовые соединения между прибором и вентиляционным каналом.
- При прокладке вентиляционного канала используйте невоспламеняющиеся материалы.
- Для предотвращения образования конденсации обеспечьте полную изоляцию входного вентиляционного фланца и выходного вентиляционного канала.
- Обязательно выберите такое месторасположение воздушного фильтра, где возможно проведение его технического обслуживания.

[Fig. 8.0.1] (P3)

<A> Если входное отверстие расположено сзади

 Если входное отверстие расположено внизу

Ⓐ Вентиляционный канал Ⓑ Воздухозабор

Ⓒ Дверь для доступа

Ⓓ Брезентовый вентиляционный канал

Ⓔ Поверхность потолка

Ⓕ Выходное воздушное отверстие

Ⓖ Оставьте достаточное расстояние для предотвращения закорачивания цикла.

9. Электропроводка

Меры предосторожности при электропроводке

⚠ Предупреждение:

Электрическая проводка должна выполняться квалифицированными электриками в соответствии со “Стандартами электротехнических работ при установке электрооборудования” и инструкциями, указанными в поставляемых руководствах. Следует использовать отдельные линии. Если мощность электролинии недостаточна, или если имеется неполадка в проводке, это может вызвать электрошок или пожар.

1. Убедитесь, что питание подается от специальной ветви цепи или специальной линии.
2. Обязательно установите прерыватель цепи с заземлением.
3. Установите прибор таким образом, чтобы предотвратить прямой контакт кабелей схемы управления (кабелей пульта дистанционного управления, кабелей передачи) с кабелями электропитания, находящимися за пределами прибора.
4. Убедитесь в отсутствии провисания или слабину в соединениях проводов.
5. Некоторые кабели над потолком (кабели электропитания, пульта дистанционного управления, кабели передачи) могут прокусить мыши. По возможности максимально используйте защитные металлические кожухи, в которые вставляются кабели.
6. Никогда не подсоединяйте силовой кабель питания к проводам для кабелей передачи. В противном случае кабели могут быть порваны.

7.2. Прокладка дренажных труб

1. Убедитесь, что дренажные трубы наклонены вниз (наклон свыше 1/100) к наружной (выпускной) стороне. На этом пути не должно быть никакой ловушки или помехи. ①
2. Убедитесь, что любые поперечные дренажные трубы менее 20 м (не считая разницы в высоте). Если дренажные трубы длинные, укрепите металлические скобы, чтобы трубы были устойчивы. Никогда не устанавливайте здесь трубы воздушной вентиляции. В противном случае сток может выталкиваться обратно.
3. Используйте трубу из твердого винилхлорида VP-25 (с внешним диаметром 32 mm) для дренажной трубы.
4. Убедитесь, что коллекторные трубы на 10 см ниже, чем дренажное отверстие корпуса прибора, как показано на иллюстрации ②.
5. На выпускном дренажном канале не должно быть никаких ловушек запаха.
6. Установите дренажные трубы в такое место, где не вырабатывается запах.
7. Не устанавливайте конец дренажных труб в такой сток, где не образуются ионные газы.

[Fig. 7.2.1] (P3)

Ⓐ Наклон вниз 1/100 или более

Ⓑ Диаметр внешней резьбы соединения 25A

Ⓒ Прибор для установки в помещении Ⓓ Коллекторные трубы

Ⓔ Увеличьте эту длину примерно до 10 см

- Процедура изменения заднего выходного отверстия на нижнее.
 1. Снимите воздушный фильтр. (Сначала отсоедините винт фиксатора фильтра)
 2. Снимите нижнюю пластину и фланец.
 3. Установите нижнюю пластину на корпусе.
 4. Закрепите фильтр на нижней стороне корпуса с помощью винтов.

[Fig. 8.0.2] (P3)

Ⓐ Фланец

Ⓑ Фильтр

Ⓒ Нижняя пластина

Ⓓ Винты для крепления фильтра

⚠ Внимание:

Длина входного вентиляционного канала должна составлять не менее 850 mm.

Для соединения основного корпуса кондиционера воздуха с вентиляционным каналом в целях потенциального выравнивания.

7. Убедитесь в том, что кабели схемы управления подсоединены к прибору, установленному внутри, к пульту дистанционного управления и к прибору, установленному снаружи.
8. Заземлите прибор со стороны прибора, установленного снаружи.
9. Выбирайте кабели схемы управления с учетом условий, указанных на стр. 60.

⚠ Внимание:

Обязательно заземлите прибор со стороны прибора, установленного снаружи. Не соединяйте кабель заземления с каким-либо кабелем заземления газовой трубы, трубы для воды, громоотвода или телефонной линии. Недостаточное заземление может вызвать электрошок или пожар.

Типы кабелей управления

1. Проводка кабелей передачи

- Диаметр кабеля
Свыше 1,25 mm²

<Таблица 1>

Конфигурация системы	Для системы одного хладагента		Для системы со множеством хладагентов
	Длина кабеля передачи	Менее 120 м	Более 120 м
Пример помещения (для проверки шумов)	Жилое помещение или прочее помещение без шумов	Здание, клиника, больница или телекоммуникационная станция без шумов, являющихся результатом работы преобразовательного оборудования, независимого генератора, высокочастотного медицинского оборудования, радиочастотного оборудования связи и т.д.	Независимо от длины Все виды помещений
Типы кабелей передачи	VCTF, VCTFK, CVV, CVS, VVR, VVF, VCT или экранированный провод CVVS или CPEVS	Экранированный провод CVVS или CPEVS	
Длина	Менее 120 м		Менее 200 м

2. Кабели дистанционного управления

	MA Контроллер ДУ	M-NET Контроллер ДУ
Типы кабелей	2-сердечниковый кабель (незащищенный)	Неэкранированный провод до 10 м; те же технические условия, что и для "1." Проводка кабелей передачи для длины свыше 10 м.
Диаметр кабеля	0,3 – 1,25 мм ²	0,3 – 1,25 мм ²
Длина	Менее 200 м	Добавляется любой отрезок свыше 10 м в пределах самого длинного допустимого кабеля передачи длиной 200 м. (Экранированный отрезок свыше 1,25 мм ²)

9.1. Проводка подачи электропитания

- Шнуры электропитания для приборов не должны быть легче промышленных образцов 245 IEC 57 или 227 IEC 57.
- При установке кондиционера необходимо использовать выключатель с зазором между контактами на каждом полюсе не менее 3 мм.

Размер силового кабеля: свыше 1,5 мм²

[Fig. 9.1.1] (P3)

- | | |
|--------------------------|------------------------------------|
| Ⓐ Выключатель 16 А | ⓑ Максимальная токовая защита 16 А |
| ⓒ Внутренний прибор | ⓓ Общий рабочий ток менее 16 А |
| ⓔ Коробка штрафного типа | |

[Выбор нелавкового предохранителя (NF) или прерывателя утечки на землю (NV)]

При выборе NF или NV вместо сочетания предохранителя Класса В с выключателем используйте следующее:

- Если номинал предохранителя Класса В 15 А или 20 А
NF, название модели (MITSUBISHI): NF30-CS (15 А) (20 А)
NV, название модели (MITSUBISHI): NV30-CA (15 А) (20 А)

Используйте прерыватель утечки на землю с чувствительностью менее 30 мА 0,1 сек.

⚠ Внимание:

Используйте прерыватель и предохранитель только соответствующей мощности. Использование предохранителя, провода или медного провода слишком большого номинального тока или емкости может стать причиной неполадки оборудования или пожара.

9.2. Подсоединение пульта дистанционного управления, кабелей передачи внутри и снаружи

- Подсоедините внутренний прибор TB5 к внешнему прибору TB3 (неполяризованный двухжильный провод).

"S" на внутреннем приборе TB5 - это соединение экранированного провода. Технические условия соединения кабелей указаны в руководстве по установке наружного прибора.

- Установите пульт дистанционного управления, следуя инструкциям, приведенным в поставленном вместе с ним руководстве.
- Подсоедините "1" и "2" на TB15 внутреннего блока кондиционера к контроллеру ДУ "MA". (Неполяризованный 2-жильный кабель)
- Подсоедините "M1" и "M2" на TB5 внутреннего блока кондиционера к контроллеру ДУ "M-NET". (Неполяризованный 2-жильный кабель)
- Подсоедините кабель передачи пульта дистанционного управления в пределах 10 м с помощью 0,75 мм². Если расстояние превышает 10 м, используйте для соединения кабель 1,25 мм².

[Fig. 9.2.1] (P3) Контроллер ДУ "MA"

[Fig. 9.2.2] (P3) Контроллер ДУ "M-NET"

- | |
|--|
| Ⓐ Блок выводов для внутреннего кабеля передачи |
| ⓑ Блок выводов для внешнего кабеля передачи |
| ⓒ Контроллер ДУ |

- Между 1 и 2 постоянный ток 9 – 13 V (Контроллер ДУ "MA")
- Между M1 и M2 постоянный ток 24 – 30 V (Контроллер ДУ "M-NET")

9.3. Выполнение электросоединений

Убедитесь в том, что название модели на инструкции по эксплуатации на крышке коробки управления и название модели на именной плате совпадают.

Шаг 1

Снимите винты, удерживающие на месте крышку коробки терминалов.

Шаг 2

Установите электрокабели, провода линии передачи и провода блока дистанционного управления.

[Fig. 9.3.1] (P3) Контроллер ДУ "MA"

[Fig. 9.3.2] (P3) Контроллер ДУ "M-NET"

- | | |
|--------------------|--------------------------|
| Ⓐ Неполяризованный | ⓑ Верхний уровень (TB15) |
| ⓒ Контроллер ДУ | ⓓ Нижний уровень (TB5) |

- Контроллер ДУ "MA" и контроллер ДУ "M-NET" нельзя использовать одновременно или для замены друг друга.

Шаг 3

После установки электропроводки проверьте на отсутствие ослабленно и неправильно подсоединенных проводов, затем установите на место крышку коробки терминалов в порядке, обратном снятию крышки коробки управления.

Примечание:

Убедитесь в том, что при закрытии крышки коробки терминалов не была сдавлена электропроводка. Сдавливание электропроводки может привести к ее обрыву.

⚠ Внимание:

Проводите электропроводку без натяжения и растяжения проводов. Натянутые провода могут оборваться или перегреться и сгореть.

- Проведите провода электропитания к коробке управления, используя буферный проходной изолятор для противодействия растягивающей силе. (Соединение PG или подобное.) Проведите кабели передачи к блоку терминалов передачи сквозь пробивное отверстие на коробке управления, используя обычный ввод.
- После завершения проведения электропроводки убедитесь в отсутствии ослабленных соединений, затем закрепите крышку коробки управления в порядке, обратном ее снятию.

⚠ Внимание:

Проводите провода электропитания без натяжения. В противном случае может произойти их отсоединение, перегрев или возгорание.

9.4. Выбор статического давления

Внешнее статическое давление можно изменить на требуемое. Для выбора статического давления вставьте приставку между соединителем питающего провода мотора и коробкой управления. (Только для REFY-P100 – 140) Отношение между приставкой и внешним статическим давлением приводится ниже.

Приставка (Красная) Внешнее статическое давление 130 Па
 Приставка (белый) Внешнее статическое давление 50 Па

В случае использования кондиционера модели REFY-P20 – 80 установите статическое давление с помощью переключателя SWA. Более подробную информацию см. в руководстве по эксплуатации, прикрепленному к крышке коробки управления главного прибора.

9.5. Установка адресов

(Убедитесь, что при выполнении этой работы подача электроэнергии отключена.)

Адресный щит

[Fig. 9.5.1] (P3) Адресный щит

- Имеются два способа установки поворотного переключателя: установка адресов от 1 – 9 и свыше 10, и установка номеров ветвей.
 - ① Установка адресов
Пример: Если адрес “3”, оставьте SW12 (для свыше 10) на “0” и сопоставьте SW11 (для 1 – 9) с “3”.
 - ② Как сопоставлять номера ответвлений труб SW14 (только для серии R2)
Сопоставьте трубу хладагента внутреннего прибора с номером соединения со стороны регулятора. Оставить на “0” для моделей, помимо серии R2.
- Все поворотные переключатели настраиваются на заводе на “0”. Эти переключатели могут использоваться для задания адресов и номеров ответвлений труб по желанию.
- Адреса внутренних приборов могут различаться в зависимости от используемой на месте системы. При установке адресов используйте технические данные.

Примечания:

Пожалуйста установите переключатель SW5 в соответствии с напряжением в сети источника электропитания.

- Установите SW5 на 240 V, если напряжение в сети электропитания 230 и 240 V.
- Если напряжение в сети электропитания 220 V, установите SW5 в сторону 220 V.

9.6. Определение температуры в помещении встроенным датчиком пульта дистанционного управления

Если Вы желаете определять температуру в помещении с помощью датчика, встроенного в пульт дистанционного управления, установите SW1-1 на щите управления в положение “ВКЛ”.

This product is designed and intended for use in the residential, commercial and light-industrial environment.

The product at hand is based on the following EU regulations:

- Low Voltage Directive 73/23/EEC
- Electromagnetic Compatibility Directive 89/336/EEC

Please be sure to put the contact address/telephone number on this manual before handing it to the customer.