

## INDOOR UNIT OF CITY MULTI R410A SERIES

**PWFY-P100VM-E-BU**

**PWFY-P100VM-E-AU**

**PWFY-P200VM-E-AU**

CE

### OPERATION MANUAL

For safe and correct use, please read this operation manual thoroughly before operating the indoor unit.

### BEDIENUNGSANLEITUNG

Zum sicheren und ordnungsgemäßen Gebrauch der Inneneinheit die Bedienungsanleitung vor dem Betrieb gründlich durchlesen.

### MODE D'EMPLOI

Avant de mettre en marche l'appareil intérieur, prière de lire ce mode d'emploi avec attention pour un usage correct et en toute sécurité.

### MANUAL DE OPERACIÓN

Para la utilización segura y correcta, lea detenidamente este manual de operación antes de operar la unidad interior.

### MANUALE DI ISTRUZIONI

Per un uso sicuro e corretto, leggere attentamente questo manuale di istruzioni prima di mettere in funzione l'unità interna.

### BEDIENINGSHANDLEIDING

Voor veilig en correct gebruik dient u deze bedieningshandleiding geheel te lezen voor het bedienen van het toestel voor binnenshuis.

### MANUAL DE OPERAÇÃO

Para uma utilização segura e correcta, é favor ler este manual de instalação por completo, antes de operar a unidade interior.

### ΕΓΧΕΙΡΙΔΙΟ ΛΕΙΤΟΥΡΓΙΑΣ

Για ασφάλεια και σωστή χρήση, παρακαλείστε να διαβάσετε προσεκτικά αυτό το εγχειρίδιο λειτουργίας πριν τη λειτουργία της εσωτερικής μονάδας.

### РУКОВОДСТВО ПО ЭКСПЛУАТАЦИИ

Для безопасной и правильной эксплуатации аппарата необходимо тщательно ознакомиться с данным руководством по эксплуатации перед включением внутреннего блока.

### KULLANIM EL KİTABI

Emniyetli ve doğru biçimde nasıl kullanılacağını öğrenmek için, lütfen iç mekan ünitesinin kullanımından önce bu el kitabını dikkatle okuyunuz.

### PROVOZNÍ PŘÍRUČKA

V zájmu bezpečného a správného používání si před zahájením provozu vnitřní jednotky důkladně přečtěte tuto provozní příručku.

### NÁVOD NA OBSLUHU

Pre bezpečné a správne použitie si prosím pred prevádzkou vnútornej jednotky starostlivo prečítajte tento návod na obsluhu.

### PRIROČNIK ZA UPORABO

Za varno in pravilno uporabo pred uporabo notranje enote skrbno preberite ta priročnik za namestitev.

### HASZNÁLÓI KÉZIKÖNYV

A biztonságos és helyes használatához, kérjük, olvassa el alaposan ezt a használoi kézikönyvet, mielőtt használná a légkondicionáló egységet.

### PODRĘCZNIK OBSŁUGI

W celu bezpiecznego i poprawnego korzystania, należy przed zainstalowaniem urządzenia dokładnie zapoznać się z niniejszym podręcznikiem obsługi.

GB

D

F

E

I

NL

P

GR

RU

TR

CZ

SV

SL

HG

PO

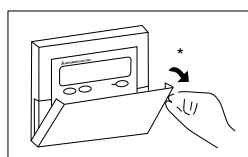
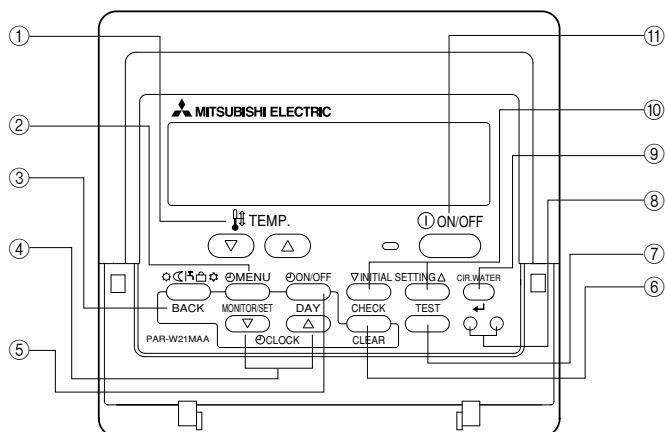

- ① [Set Temperature] buttons (▼ Down/▲ Up buttons)
- ② [TIMER MENU] button (MONITOR/SET button)
- ③ [Mode] button (Return button)
- ④ [Set Time] buttons (▼ Back/▲ Ahead buttons)
- ⑤ [TIMER ON/OFF] button (SET DAY button)
- ⑥ [CHECK] button (CLEAR button)
- ⑦ [TEST RUN] button
- ⑧ Not available
- ⑨ [CIR. WATER] button (↵ <Enter> button)
- ⑩ [INITIAL SETTING] button (▼ Down/▲ Up buttons)
- ⑪ [ON/OFF] button
- \* Opening the lid.

- ① [Temperatureinstellung]-Tasten (▼ Niedriger/▲ Höher-Tasten)
- ② [TIMER MENU]-Taste (MONITOR/SET-Taste)
- ③ [Modus]-Taste (Wieder-Taste)
- ④ [Zeiteinstell]-Tasten (▼ Zurück/▲ Vorwärts-Tasten)
- ⑤ [TIMER ON/OFF]-Taste (SET DAY-Taste)
- ⑥ [CHECK]-Taste (CLEAR-Taste)
- ⑦ [TEST RUN]-Taste
- ⑧ Nicht verfügbar
- ⑨ [CIR. WATER]-Taste (↵ <Enter>-Taste)
- ⑩ [INITIAL SETTING]-Taste (▼ Niedriger/▲ Höher-Tasten)
- ⑪ [ON/OFF]-Taste
- \* Öffnen des Deckels.

- ① Touches [Réglage de la température] (Touches ▼ Bas/▲ Haut)
- ② Touche [TIMER MENU] (Touche MONITOR/SET)
- ③ Touche [Mode] (Touche de retour)
- ④ Touches [Réglage de l'heure] (Touches ▼ Arrière/▲ Avant)
- ⑤ Touche [TIMER ON/OFF] (Touche SET DAY)
- ⑥ Touche [CHECK] (Touche CLEAR)
- ⑦ Touche [TEST RUN]
- ⑧ Non disponible
- ⑨ Touche [CIR. WATER] (Touche ↵ <Validation>)
- ⑩ Touche [INITIAL SETTING] (Touches ▼ Bas/▲ Haut)
- ⑪ Touche [ON/OFF]
- \* Ouverture du couvercle.

- ① Botones [Ajuste de la temperatura] (Botones de descenso ▼/ascenso ▲)
- ② Botón [TIMER MENU] (Botón MONITOR/SET)
- ③ Botón [Modo] (Botón de retorno)
- ④ Botones [Ajuste de hora] (Botones de retroceso ▼/avance ▲)
- ⑤ Botón [TIMER ON/OFF] (Botón SET DAY)
- ⑥ Botón [CHECK] (Botón CLEAR)
- ⑦ Botón [TEST RUN]
- ⑧ No disponibles
- ⑨ Botón [CIR. WATER] (Botón <Introducir> ↵)
- ⑩ Botón [INITIAL SETTING] (Botones de descenso ▼/ascenso ▲)
- ⑪ Botón [ON/OFF]
- \* Apertura de la tapa.

- ① Pulsanti [Impostazione temperatura] (Pulsanti ▼ Giù/▲ Su)
- ② Pulsante [TIMER MENU] (Pulsante MONITOR/SET)
- ③ Pulsante [Modalità] (Pulsante Invio)
- ④ Pulsanti [Set Time] (Pulsanti ▼ Avanti/▲ Indietro)
- ⑤ Pulsante [TIMER ON/OFF] (Pulsante SET DAY)
- ⑥ Pulsante [CHECK] (Pulsante CLEAR)
- ⑦ Pulsante [TEST RUN]
- ⑧ Non disponibile
- ⑨ Pulsante [CIR. WATER] (Pulsante ↵ <Invio>)
- ⑩ Pulsante [INITIAL SETTING] (Pulsanti ▼ Giù/▲ Su)
- ⑪ Pulsante [ON/OFF]
- \* Apertura del coperchio.

- ① [Temperatuur instellen]-toetsen (▼ Omlaag/▲ Omhoog toetsen)
- ② [TIMER MENU]-toets (MONITOR/SET-toets)
- ③ [Modus]-toets (Toets terug)
- ④ [Tijd Instellen] toetsen (▼ Terug/▲ Vooruit toetsen)
- ⑤ [TIMER ON/OFF]-toets (SET DAY-toets)
- ⑥ [CHECK] toets (CLEAR toets)
- ⑦ [TEST RUN]-toets
- ⑧ Niet beschikbaar
- ⑨ [CIR. WATER] toets (↵ <Enter> toets)
- ⑩ [INITIAL SETTING] toets (▼ Omlaag/▲ Omhoog toetsen)
- ⑪ [ON/OFF]-toets
- \* De klep openen.

- ① Botões [Ajustar Temperatura] (Botões ▼ Descer/▲ Subir)
- ② Botão [TIMER MENU] (Botão MONITOR/SET)
- ③ Botão [Modo] (Botão Retornar)
- ④ Botões [Ajustar tempo] (Botões ▼ Retroceder/▲ Avançar)
- ⑤ Botão [TIMER ON/OFF] (Botão SET DAY)
- ⑥ Botão [CHECK] (Botão CLEAR)
- ⑦ Botão [TEST RUN]
- ⑧ Não disponível
- ⑨ Botão [CIR. WATER] (Botão ↵ <Entrar>)
- ⑩ Botão [INITIAL SETTING] (Botões ▼ Descer/▲ Subir)
- ⑪ Botão [ON/OFF]
- \* Abertura da tampa.

- ① Κουμπιά [Ρύθμιση Θερμοκρασίας] (Κουμπιά ▾ Κάτω/▴ Επάνω)
  - ② Κουμπι [TIMER MENU] (Κουμπι MONITOR/SET)
  - ③ Κουμπι [Τρόπο Λειτουργίας] (Κουμπι επιστροφής)
  - ④ Κουμπιά [Ρύθμιση ώρας] (Κουμπιά ▾ Πίσω/▴ Μπροστά)
  - ⑤ Κουμπι [TIMER ON/OFF] (Κουμπι SET DAY)
  - ⑥ Κουμπι [CHECK] (Κουμπι CLEAR)
  - ⑦ Κουμπι [TEST RUN]
  - ⑧ Δεν είναι διαθέσιμο
  - ⑨ Κουμπι [CIR. WATER] (Κουμπι ◀ <Enter>)
  - ⑩ Κουμπι [INITIAL SETTING] (Κουμπιά ▾ Κάτω/▴ Επάνω)
  - ⑪ Κουμπι [ON/OFF]
- \* Άνοιγμα του καπακιού.

- ① Кнопки [Установить температуру] (Кнопки ▾ Вниз/▴ Вверх)
  - ② Кнопка [TIMER MENU] (Кнопка MONITOR/SET)
  - ③ Кнопка [Режим] (Кнопка возврата)
  - ④ Кнопки [Настройка времени] (Кнопки ▾ Назад/▴ Вперед)
  - ⑤ Кнопка [TIMER ON/OFF] (Кнопка SET DAY)
  - ⑥ Кнопка [CHECK] (Кнопка CLEAR)
  - ⑦ Кнопка [TEST RUN]
  - ⑧ Недоступно
  - ⑨ Кнопка [CIR. WATER] (Кнопка ◀ <Ввод>)
  - ⑩ Кнопка [INITIAL SETTING] (Кнопки ▾ Вниз/▴ Вверх)
  - ⑪ Кнопка [ON/OFF]
- \* Открывание крышки.

- ① [Sıcaklık Ayarı] Düğmeleri (▾ Aşağı/▴ Yukarı düğmeleri)
  - ② [TIMER MENU] Düğmesi (MONITOR/SET Düğmesi)
  - ③ [Program Seçme] Düğmesi (Geri Dön düğmesi)
  - ④ [Zaman Ayarı] düğmeleri (▾ Geri/▴ İleri düğmeleri)
  - ⑤ [TIMER ON/OFF] Düğmesi (SET DAY Düğmesi)
  - ⑥ [CHECK] düğmesi (CLEAR düğmesi)
  - ⑦ [TEST RUN] Düğmesi
  - ⑧ Mevcut değil
  - ⑨ [CIR. WATER] düğmesi (◀ <Giriş> düğmesi)
  - ⑩ [INITIAL SETTING] düğmesi (▾ Aşağı/▴ Yukarı düğmeleri)
  - ⑪ [ON/OFF] Düğmesi
- \* Kapağı açıyor.

- ① Tlačítka [Nastavení teploty] (Tlačítka ▾ Dolů/▴ Nahoru)
  - ② Tlačítko [TIMER MENU] (Tlačítko MONITOR/SET)
  - ③ Tlačítko [Režim] (Tlačítko Zpět)
  - ④ Tlačítka [Nastavit čas] (Tlačítka ▾ Zpět/▴ Vpřed)
  - ⑤ Tlačítko [TIMER ON/OFF] (Tlačítko SET DAY)
  - ⑥ Tlačítko [CHECK] (Tlačítko CLEAR)
  - ⑦ Tlačítko [TEST RUN]
  - ⑧ Není k dispozici
  - ⑨ Tlačítko [CIR. WATER] (Tlačítko ◀ <Enter>)
  - ⑩ Tlačítko [INITIAL SETTING] (Tlačítka ▾ Dolů/▴ Nahoru)
  - ⑪ Tlačítko [ON/OFF]
- \* Otevírání krytu.

- ① Tlačidlá [Nastavenie teploty v miestnosti] (Tlačidlá ▾ nadol/▴ nahor)
  - ② Tlačidlo [TIMER MENU] (Tlačidlo MONITOR/SET)
  - ③ Tlačidlo [Voľba činnosti] (Tlačidlo návrat)
  - ④ Tlačidlá [Set Time] (Tlačidlá ▾ dozadu/▴ dopredu)
  - ⑤ Tlačidlo [TIMER ON/OFF] (Tlačidlo SET DAY)
  - ⑥ Tlačidlo [CHECK] (Tlačidlo CLEAR)
  - ⑦ Tlačidlo [TEST RUN]
  - ⑧ Nie je k dispozícii.
  - ⑨ Tlačidlo [CIR. WATER] (Tlačidlo ◀ <Enter>)
  - ⑩ Tlačidlá [INITIAL SETTING] (Tlačidlá ▾ nadol/▴ nahor)
  - ⑪ Tlačidlo [ON/OFF]
- \* Otváranie krytu.

- ① Gumba [Nastavitev temperature] (Gumba ▾ Dol/▴ Gor)
  - ② Gumb [TIMER MENU] (Gumb MONITOR/SET)
  - ③ Gumb [Način] (Gumb Nazaj)
  - ④ Gumba [Nastavljanje časa] (Gumba ▾ Nazaj/▴ Naprej)
  - ⑤ Gumb [TIMER ON/OFF] (Gumb SET DAY)
  - ⑥ Gumb [CHECK] (Gumb CLEAR)
  - ⑦ Gumb [TEST RUN]
  - ⑧ Ni na voljo
  - ⑨ Gumb [CIR. WATER] (Gumb ◀ <Vnos>)
  - ⑩ Gumb [INITIAL SETTING] (Gumba ▾ Dol/▴ Gor)
  - ⑪ Gumb [ON/OFF]
- \* Odpiranje pokrova.

- ① [Hőmérséklet beállítás] gombok (▾ Le/▴ Fel gombok)
  - ② [TIMER MENU] gomb (MONITOR/SET gomb)
  - ③ [Üzemmód] gomb (Visszatérés gomb)
  - ④ [Idő beállítás] gombok (▾ Vissza/▴ Előre gombok)
  - ⑤ [TIMER ON/OFF] gomb (SET DAY gomb)
  - ⑥ [CHECK] gomb (CLEAR gomb)
  - ⑦ [TEST RUN] gomb
  - ⑧ Nem elérhető
  - ⑨ [CIR. WATER] gomb (◀ <Enter> gomb)
  - ⑩ [INITIAL SETTING] gomb (▾ Le/▴ Fel gombok)
  - ⑪ [ON/OFF] gomb
- \* Fedél felnyitása.

- ① Przyciski [Ustawianie temperatury] (Przyciski ▾ dół/▴ góra)
  - ② Przycisk [TIMER MENU] (Przycisk MONITOR SET)
  - ③ Przycisk [Tryb] (Przycisk powrotu)
  - ④ Przyciski [Ustaw czas] (Przyciski ▾ do tyłu/▴ do przodu)
  - ⑤ Przycisk [TIMER ON/OFF] (Przycisk SET DAY)
  - ⑥ Przycisk [CHECK] (Przycisk CLEAR)
  - ⑦ Przycisk [TEST RUN]
  - ⑧ Niedostępne
  - ⑨ Przycisk [CIR. WATER] (Przycisk ◀ <Wprowadź>)
  - ⑩ Przycisk [INITIAL SETTING] (Przyciski ▾ dół/▴ góra)
  - ⑪ Przycisk [ON/OFF]
- \* Otwieranie przykrywy.

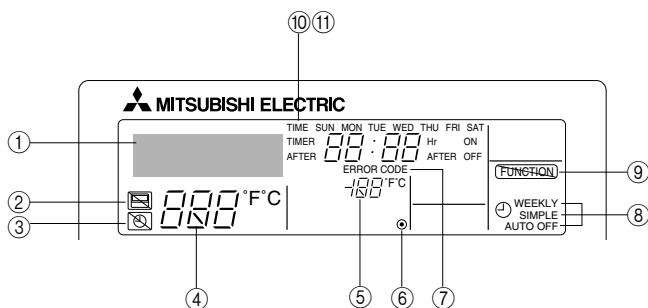

• For purposes of this explanation, all parts of the display are shown as lit. During actual operation, only the relevant items will be lit.

- ① **Identifies the current operation**  
Shows the operating mode, etc.  
\* Multilanguage display is supported.
- ② **“Centrally Controlled” indicator**  
Indicates that operation of the remote controller has been prohibited by a main controller.
- ③ **“Timer Is Off” indicator**  
Indicates that the timer is off.
- ④ **Temperature Setting**  
Shows the target temperature.
- ⑤ **Water Temperature Display**  
Shows the water temperature during water temperature display operation.
- ⑥ **● (Power On indicator)**  
Indicates that the power is on.
- ⑦ **Error indicator**  
Comes on when error occurs
- ⑧ **Timer indicators**  
The indicator comes on if the corresponding timer is set.
- ⑨ **“Locked” indicator**  
Indicates that remote controller buttons have been locked.
- ⑩ **Day-of-Week**  
Shows the current day of the week.
- ⑪ **Time/Timer Display**  
Shows the current time, unless the simple or Auto Off timer is set.  
If the simple or Auto Off timer is set, shows the time remaining.

• Zur Vereinfachung der Erklärung werden alle Teile des Displays als aufleuchtend gezeigt. Beim tatsächlichen Betrieb leuchten nur die relevanten Elemente auf.

- ① **Identifiziert die aktuelle Bedienung**  
Zeigt den Betriebsmodus usw.  
\* Mehrsprachige Anzeige ist unterstützt.
- ② **“Zentral gesteuert”-Anzeige**  
Zeigt eine Bedienung der Fernbedienung an, die von Hauptsteuerteil untersagt wurde.
- ③ **“Timer ist ausgeschaltet”-Anzeige**  
Zeigt an, dass der Timer ausgeschaltet ist.
- ④ **Temperatureinstellung**  
Zeigt die Zieltemperatur an.
- ⑤ **Wassertemperaturanzeige**  
Zeigt die Wassertemperatur bei der Wassertemperaturanzeige an.
- ⑥ **● (Einschaltanzeige)**  
Zeigt an, dass die Stromversorgung eingeschaltet ist.
- ⑦ **Fehleranzeige**  
Leuchtet auf, wenn ein Fehler auftritt
- ⑧ **Timeranzeigen**  
Die Anzeige leuchtet auf, wenn der entsprechende Timer eingestellt ist.
- ⑨ **“Gesperrt”-Anzeige**  
Zeigt an, dass die Fernbedienungstasten gesperrt sind.
- ⑩ **Wochentag**  
Zeigt den aktuellen Wochentag an.
- ⑪ **Zeit/Timer-Anzeige**  
Zeigt die aktuelle Zeit an, wenn nicht der einfache oder Auto-Abschalttimer eingestellt ist.  
Wenn der einfache oder Auto-Abschalttimer eingestellt ist, wird die Restzeit angezeigt.

• Pour les explications, tous les éléments de l’affichage sont éclairés. En réalité, tous ces éléments ne s’éclairent pas en même temps.

- ① **Identifie l’opération actuelle**  
Indique le mode de fonctionnement, etc.  
\* L’affichage est disponible en plusieurs langues.
- ② **Indicateur “Contrôle centralisé”**  
Indique que la commande à distance a été mise hors service par le contrôle centralisé.
- ③ **Indicateur “Minuterie hors service”**  
Indique que la minuterie est hors service.
- ④ **Réglage de la température**  
Indique la température souhaitée.
- ⑤ **Indication de la température de l’eau**  
Indique la température de l’eau lors d’une opération causant l’affichage de la température de l’eau.
- ⑥ **● (Indication En service)**  
Indique que l’appareil est en service.
- ⑦ **Indicateur d’erreur**  
Apparaît lorsqu’une erreur se produit
- ⑧ **Indicateurs de minuterie**  
L’indicateur apparaît si la minuterie correspondante est active.
- ⑨ **Indicateur “Verrouillé”**  
Indique que les touches de la commande à distance ont été verrouillées.
- ⑩ **Jour de la semaine**  
Indique le jour de la semaine actuel.
- ⑪ **Indication de l’heure/de la minuterie**  
Indique l’heure actuelle, à moins que la minuterie simple ou de mise hors service automatique soit active.  
Si la minuterie simple ou de mise hors service automatique soit active, indique le temps restant.

• Para fines de esta explicación, todas las partes del visualizador se muestran encendidas. Durante la operación real, solamente estarán encendidos los elementos correspondientes.

- ① **Identifica la operación actual**  
Muestra el modo de operación, etc.  
\* Se soporta visualización multilingüe.
- ② **Indicador “Centralmente controlado”**  
Indica que la operación del controlador remoto se ha prohibido mediante un controlador principal.
- ③ **Indicador “El temporizador está desactivado”**  
Indica que el temporizador está desactivado.
- ④ **Ajuste de temperatura**  
Muestra la temperatura deseada.
- ⑤ **Visualización de temperatura de agua**  
Muestra la temperatura del agua durante la operación de visualización de temperatura del agua.
- ⑥ **● (Indicador de alimentación conectada)**  
Indica que la alimentación está conectada.
- ⑦ **Indicador de error**  
Se encenderá cuando ocurra un error.
- ⑧ **Indicadores del temporizador**  
El indicador se encenderá cuando el temporizador correspondiente esté programado.
- ⑨ **Indicador de “bloqueado”**  
Indica que los botones del controlador remoto han sido bloqueados.
- ⑩ **Día de la semana**  
Muestra el día de la semana actual.
- ⑪ **Visualización de hora/fecha**  
Muestra la hora actual, a menos que se haya programado el temporizador sencillo o el de desconexión automática.  
Si se ha programado el temporizador sencillo o el de desconexión automática, mostrará el tiempo restante.

- С целью пояснения все части дисплея показаны как светящиеся. Во время реальной работы кондиционера загораются только соответствующие обозначения.
- ① **Определяет текущее действие**  
Показывает режим работы и т.д.  
\* Поддерживается индикация на нескольких языках.
- ② **Индикатор “С централизованным управлением”**  
Показывает, что работа контроллера дистанционного управления запрещена главным контроллером.
- ③ **Индикатор “Таймер выключен”**  
Показывает, что таймер выключен.
- ④ **Установка температуры**  
Показывает температуру объекта.
- ⑤ **Индикатор температуры воды**  
Показывает температуру воды во время работы индикатора температуры воды.
- ⑥ **● (Индикатор питания)**  
Показывает, что электропитание включено.
- ⑦ **Индикатор ошибки**  
Включается при возникновении ошибки
- ⑧ **Индикаторы таймера**  
Данный индикатор включается, если установлен соответствующий таймер.
- ⑨ **Индикатор “Заблокировано”**  
Показывает, что кнопки контроллера дистанционного управления заблокированы.
- ⑩ **День недели**  
Показывает текущий день недели.
- ⑪ **Дисплей Время/Таймер**  
Показывает текущее время, если не установлен обычный таймер или таймер автоматического выключения.  
Если устанавливается обычный таймер или таймер автоматического выключения, на дисплее отображается оставшееся время.

- Sadece bu tanımlama amacı için, bütün gösterge ışıkları yanık gösterilmiştir. Gerçek işletim sırasında sadece o işleme bağlı göstergeler yanacaktır.
- ① **Mevcut işletimi tanımlar**  
İşletim modunu vs. gösterir.  
\* Çoklu dil görüntü desteklenir.
- ② **“Merkezi Kontrol” göstergesi**  
Uzaktan kumanda işletiminin ana kontroler tarafından kısıtlandığını belirtir.
- ③ **“Zamanlayıcı Kapalı” göstergesi**  
Zamanlayıcının kapalı olduğunu belirtir.
- ④ **Sıcaklık Ayarı**  
Hedef sıcaklığı gösterir.
- ⑤ **Su Sıcaklık Görüntüleme**  
Su sıcaklık görüntüleme işletimi sırasında su sıcaklığını gösterir.
- ⑥ **● (Güç Açık göstergesi)**  
Gücün açık olduğunu belirtir.
- ⑦ **Hata göstergesi**  
Hata oluştuğunda yanar.
- ⑧ **Zamanlayıcı göstergeleri**  
Uygun zamanlayıcı ayarlandığında bu gösterge yanar.
- ⑨ **“Kilitli” göstergesi**  
Uzaktan kumanda düğmelerinin kilitlendiğini belirtir.
- ⑩ **Haftanın Günü**  
Haftanın hangi gününde olunduğunu gösterir.
- ⑪ **Zaman/Zamanlayıcı Göstergesi**  
Eğer temel veya Otomatik Kapatma zamanlayıcısı ayarlanmamışsa, mevcut saati gösterir.  
Eğer temel veya Otomatik Kapatma zamanlayıcısı ayarlanmışsa, kalan zamanı gösterir.

- Pro účely tohoto popisu jsou všechny části displeje vyobrazeny jako rozsvícené. Během vlastního provozu budou rozsvícené jen relevantní položky.
- ① **Zjišťuje aktuální provoz**  
Zobrazuje provozní režim atd.  
\* Vícejazyčný displej je podporován.
- ② **Kontrolka “Centrálně řízeno”**  
Signalizuje, že provoz dálkového ovladače byl zakázán hlavním ovladačem.
- ③ **Kontrolka “Časovač je vypnutý”**  
Signalizuje, že časovač je vypnutý.
- ④ **Nastavení teploty**  
Zobrazuje cílovou teplotu.
- ⑤ **Indikace teploty vody**  
Během provozu indikace teploty vody zobrazuje teplotu vody.
- ⑥ **● (Kontrolka Napájení zapnuto)**  
Signalizuje, že napájení je zapnuté.
- ⑦ **Kontrolka Chyba**  
Rozsvítí se při výskytu chyby
- ⑧ **Kontrolky časovače**  
Kontrolka se rozsvítí, když je příslušný časovač nastaven.
- ⑨ **Kontrolka “Zablokováno”**  
Signalizuje, že tlačítka dálkového ovladače byla zablokována.
- ⑩ **Den v týdnu**  
Zobrazuje aktuální den v týdnu.
- ⑪ **Indikace Čas/časovač**  
Zobrazuje aktuální čas, pokud není nastaven jednoduchý časovač nebo časovač Automatické vypnutí.  
Pokud je nastaven jednoduchý časovač nebo časovač Automatické vypnutí, zobrazuje zbývající čas.

- Za účelom vysvetlenia sú všetky časti displeja zobrazené ako rozsvietené. Počas samotnej prevádzky budú rozsvietené len relevantné časti.
- ① **Rozpoznáva aktuálnu prevádzku**  
Zobrazuje prevádzkový režim a pod.  
\* Je podporovaný viacjazyčný displej.
- ② **Indikátor “centrálneho ovládania”**  
Označuje, že činnosť diaľkového ovládania zamedzil hlavný ovládač.
- ③ **Indikátor “vypnutého časovača”**  
Označuje, že časovač je vypnutý.
- ④ **Nastavenie teploty**  
Zobrazuje cieľovú teplotu.
- ⑤ **Zobrazenie teploty vody**  
Zobrazuje tepotu vody počas činnosti displeja teploty vody.
- ⑥ **● (Indikátor zapnutia napájania)**  
Označuje, že napájanie je zapnuté.
- ⑦ **Indikátor chýb**  
Aktivuje sa pri výskyte chyby
- ⑧ **Indikátory časovača**  
Indikátor sa aktivuje, ak je nastavený príslušný časovač.
- ⑨ **Indikátor “blokovania”**  
Označuje, že tlačidlá diaľkového ovládača sú zablokované.
- ⑩ **Deň v týždni**  
Zobrazuje aktuálny deň v týždni.
- ⑪ **Displej času/časovača**  
Zobrazuje aktuálny čas, ak nie je nastavený jednoduchý alebo automatický časovač vypnutia.  
Ak je nastavený jednoduchý alebo automatický časovač vypnutia, zobrazuje zostávajúci čas.

- Za to razlago so prikazani vsi deli prikazovalnika kot vključeni. Med dejanskim delovanjem bodo vključeni samo ustrezni deli.
- ① **Označuje trenutni način delovanja**  
Prikaže način delovanja itd.  
\* Podprt je večjezični prikaz.
  - ② **Znak "Centralni nadzor"**  
Kaže, da je delovanje daljinskega upravljalnika preprečeno zaradi glavnega krmilnika.
  - ③ **Znak "Izključen časovnik"**  
Kaže, da je časovnik izključen.
  - ④ **Nastavljena temperatura**  
Prikaže ciljno temperaturo.
  - ⑤ **Prikaz temperature vode**  
Prikaže temperaturo vode med načinom prikaza temperature vode na prikazovalniku.
  - ⑥ **● (Znak za vklop)**  
Kaže, da je sistem vključen.
  - ⑦ **Znak za napako**  
Vključi se, ko pride do napake
  - ⑧ **Znaki za časovnik**  
Znak se vključi, če je nastavljen ustrezni časovnik.
  - ⑨ **Znak "Zaklenjeno"**  
Kaže, da so zaklenjeni gumbi daljinskega upravljalnika.
  - ⑩ **Dan v tednu**  
Prikaže trenutni dan v tednu.
  - ⑪ **Prikaz časa/časovnika**  
Prikaže trenutni čas, razen če je nastavljen preprosti časovnik ali časovnik za samodejni izklop.  
Če je nastavljen preprosti časovnik ali časovnik za samodejni izklop, se prikaže preostali čas.

- Pontosabb magyarázat céljából, a képernyő alkotóelemei megvilágítva lesznek feltüntetve. A folyó művelet során, csakis a fontos részek lesznek megvilágítva.
- ① **Folyó művelet azonosítása**  
Feltünteti a működési módot, stb.  
\* Többnyelvű képernyő felismerése.
  - ② **„Központi Működés” jelző**  
Jelzi, hogy a távirányító működését egy fő működés gátolja.
  - ③ **„Időzítő kikapcsolva” jelző**  
Jelzi, hogy az időzítő ki van kapcsolva.
  - ④ **Hőmérséklet Beállítása**  
Jelzi a beállított hőmérsékletet.
  - ⑤ **Víz Hőmérséklete képernyő**  
Jelzi a víz hőmérsékletét a vízhőmérsékletet feltüntető képernyő működésekor.
  - ⑥ **● (Áramellátás jelző)**  
Jelzi, hogy a gép áramforráshoz van csatlakoztatva.
  - ⑦ **Hiba jelző**  
Hiba történésekor bekapcsol
  - ⑧ **Időzítő jelzők**  
Bekapcsol, ha a megfelelő időzítő be van állítva.
  - ⑨ **„Lezárt” jelző**  
Jelzi, hogy a távirányító gombjai le vannak zárva.
  - ⑩ **Nap a Héttől**  
Jelzi a hét folyó napját.
  - ⑪ **Idő/Időzítő képernyő**  
Jelzi az időt, ha az egyszerű vagy az automatikusan kikapcsoló időzítő nincs beállítva.  
Ha az egyszerű vagy automatikusan kikapcsoló időzítő be van állítva, jelzi a hátra maradt időt.

- Dla celów niniejszego objaśnienia, wszystkie części wystawy są pokazane jako zapalone. W czasie użytkowania palły się będą tylko odpowiednie elementy.
- ① **Pokazuje obecnie przebiegającą operację**  
Pokazuje tryb operacyjny, itd.  
\* Wielojęzyczny obraz jest obsługiwany.
  - ② **Wskaźnik "centralnego sterowania"**  
Pokazuje, że działanie pilota zdalnej obsługi zostało uniemożliwione przez główny sterownik.
  - ③ **Wskaźnik "programator wyłączony"**  
Pokazuje, że programator jest wyłączony.
  - ④ **Ustawienie temperatury**  
Pokazuje temperaturę docelową.
  - ⑤ **Wskaźnik temperatury wody**  
Pokazuje temperaturę wody przy operacji wyświetlania temperatury wody.
  - ⑥ **● (Wskaźnik zasilania)**  
Pokazuje, że zasilanie jest włączone.
  - ⑦ **Wskaźnik błędu**  
Włącza się po wystąpieniu błędu
  - ⑧ **Wskaźniki programatora**  
Wskaźnik włącza się po ustawieniu odpowiedniego programatora.
  - ⑨ **Wskaźnik "pozycji unieruchomienia"**  
Pokazuje, że przyciski pilota zdalnego sterowania zostały unieruchomione.
  - ⑩ **Dzień tygodnia**  
Pokazuje aktualny dzień tygodnia.
  - ⑪ **Wskaźnik czasu/programatora**  
Pokazuje aktualną godzinę chyba, że ustawione zostały programatory normalny lub automatyczny.  
W przypadku, gdy programatory normalny lub automatyczny są ustawione, pokazuje pozostały czas.

[Fig. A]

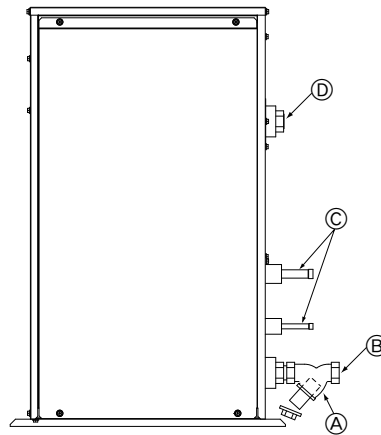

Ⓐ: Y-type strainer Siebfilter des Typs Y Vanne de type en Y Purgador tipo Y Filtro a Y Filter type Y Filtro tipo Y Διηθητικό φίλτρο τύπου Y Стрейнер развличного типа Tek çatal bağlama ağzılığı Sito typu Y Sito typu Y Cedilo vrste Y Y típusú szűrő Filtr siatkowy typu Y	Ⓑ: Water inlet Wassereinlaß Arrivée d'eau Entrada de agua Ingresso acqua Waterinlaatopening Entrada da água Είσοδος νερού Водозабор Su girişi Vstup vody Prívod vody Dovod vode Vízbevitelre alkalmazott nyílás Wlot wody	Ⓒ: Refrigerant piping Kältemittelrohrleitung Tuyaux de réfrigérant Tubería de refrigerante Tubazione refrigerante Koelstofleiding Tubagem do refrigerante Σωλήνωση ψυκτικού Трубы хладагента Soğutucu borular Chladicí potrubí Chladiace potrubie Hladilni cevovod Hűtőközeg csővezetékei Rury czynnika chłodniczego	Ⓓ: Water outlet Wasserauslauf Evacuation de l'eau Salida de agua Scarico acqua Wateruitlaatopening Saída da água Εξοδος νερού Водовыпуск Su çıkışı Výstup vody Vývod vody Odvod vode Vizeltávolításra alkalmazott nyílás Odplyw wody
--	---	--	--

# Содержание

1. Меры предосторожности .....	90	2.3. Установка дня недели и времени .....	92
1.1. Установка .....	90	2.4. Использование таймера .....	93
1.2. В период эксплуатации .....	91	3. Выбор функции .....	96
1.3. Утилизация прибора .....	91	4. Уход за прибором .....	98
2. Эксплуатация прибора .....	92	5. Исправление неполадок .....	98
2.1. Использование пульта дистанционного управления .....	92	6. Установка прибора, его перемещение и проверка .....	99
2.2. Регулировка температуры воды .....	92	7. Технические условия .....	100

## 1. Меры предосторожности

- ▶ До начала эксплуатации прибора ознакомьтесь с разделом «Меры предосторожности».
- ▶ В разделе «Меры предосторожности» перечислены важные принципы соблюдения безопасности. Обязательно следуйте им.

### Условные обозначения, принятые в тексте

#### Предупреждение:

Указывает меры предосторожности, которые следует соблюдать для того, чтобы избежать риска личной травмы или гибели.

#### Внимание:

Указывает меры, которые следует соблюдать для того, чтобы избежать повреждения прибора.

### Символы, указанные на иллюстрациях

 : Указывает действие, которого следует избегать.

 : Указывает, что это важная инструкция.

 : Указывает, что эта часть должна быть заземлена.

 : Осторожно: опасность электрошока (Этот символ указан на этикетке основного прибора.) <цвет: желтый>

 : Будьте осторожны, чтобы не прикоснуться к горячей поверхности

#### Предупреждение:

Внимательно прочтите надписи на этикетках, закрепленных на основном приборе.

### 1.1. Установка

- ▶ После того как вы прочтете данное руководство, сохраните его и Руководство по установке в надежном месте, чтобы проконсультироваться с ними при возникновении вопросов. Если с прибором будет работать другой человек, убедитесь в том, что он ознакомится с данным руководством.

#### Предупреждение:

- Данный прибор не должен устанавливаться пользователем. Обратитесь к поставщику или в специализированное предприятие и закажите установку прибора. При неправильной установке может произойти утечка воды, электрический шок или пожар.
- Используйте только те дополнительные приспособления, которые санкционированы «Mitsubishi Electric», и обратитесь к вашему поставщику или в специализированное предприятие и закажите их установку. При неправильной установке дополнительных приспособлений может произойти утечка воды, электрический шок или пожар.
- Не прикасайтесь к устройству. Поверхность устройства может быть горячей.
- Не устанавливайте устройство в местах, где образуется коррозионный газ.
- В руководстве по установке указаны предлагаемые методы установки. Любые изменения в конструкции здания, необходимые для установки, должны соответствовать местным строительным правилам и стандартам.
- Никогда не занимайтесь ремонтом или переносом прибора другого угое место самостоятельно. При неправильном заполнении ремонта может произойти утечка воды, электрический шок или пожар. Если вам требуется перенести или отремонтировать ремонт, обращайтесь к поставщику.
- Не допускайте попадания воды в электрические части (при мойке) и т.д.

- Это может привести к короткому замыканию, возгоранию или задымлению.

Примечание 1: При мытье теплообменного устройства и подноса для стока воды убедитесь в том, что коробка управления, мотор и LEV остаются сухими, пользуйтесь водозащитным покрытием.

Примечание 2: Никогда не сливайте воду, используемую для мытья подноса для стока воды и теплообменного устройства с помощью сливного насоса. Сливайте воду отдельно.

- Данное устройство не предназначено для использования без присмотра детьми или немощными людьми.
- Следует внимательно присматривать за маленькими детьми и следить за тем, чтобы они не играли с данным устройством.
- Не пользуйтесь добавкой для определения утечки.

### 1) Внешний прибор

#### Предупреждение:

- Внешний прибор должен быть установлен на ровной прочной поверхности в том месте, где не наблюдается скопления снега, листьев или мусора.
- Не ставьте какие-либо посторонние предметы на прибор. Он может упасть или посторонний предмет может упасть с него, причинив личную травму.

#### Внимание:

Внешний прибор должен быть установлен в таком месте, где выдуваемый из него воздух и производимый им шум не будут беспокоить соседей.

### 2) Внутренний прибор

#### Предупреждение:

Внутренний прибор должен быть надежно установлен. Если прибор закреплен слабо, он может упасть, причинив личную травму.

### 3) Пульт дистанционного управления

#### Предупреждение:

Пульт дистанционного управления должен быть установлен в таком месте, где он недоступен для детей.

### 4) Дренажный шланг

#### Внимание:

Убедитесь в том, что дренажный шланг установлен таким образом, что дренаж происходит бесперебойно. Неправильная установка может привести к утечке воды, что повредит мебель.

### 5) Линии электропроводки, предохранитель или прерыватель цепи

#### Предупреждение:

- Убедитесь в том, что прибор подключен к отдельной линии электропитания. Подключение других электроприборов к этой же линии электропитания может привести к перегрузке.
- Убедитесь в том, что на линии подачи тока имеется выключатель.
- Обязательно соблюдайте напряжение, указанное для прибора, и номиналы предохранителя или прерывателя цепи. Никогда не используйте провод или предохранитель более высокого номинала по сравнению с тем, который указан.



## 6) Заземление

### ⚠ Внимание:

- Прибор следует правильно заземлить. Никогда не подсоединяйте провод заземления к проводу заземления газовой трубы, трубы для воды, громоотвода или телефонной линии. При неправильном заземлении прибора может произойти электрический шок.
- Часто проверяйте, что провод заземления от внешнего прибора должным образом подсоединен к выводам заземления прибора и к электроду заземления.

## 1.2. В период эксплуатации

### ⚠ Внимание:

- Не используйте какие-либо острые предметы для нажатия кнопок, поскольку это может повредить пульт дистанционного управления.
- Не перекручивайте и не тяните за шнур пульта дистанционного управления, поскольку это может повредить пульт дистанционного управления и вызвать неполадки в работе прибора.
- Никогда не удаляйте верхнюю часть корпуса пульта дистанционного управления. Снятие верхней крышки пульта дистанционного управления не рекомендуется, нельзя трогать печатные платы, расположенные под ней. Это может привести к пожару и поломке прибора.
- Никогда не протирайте пульт дистанционного управления бензином, разбавителем, химическими веществами и т.д. Это может повредить краску прибора и привести к его поломке. Для удаления пятен возьмите отрезок ткани, смочите его в растворе нейтрального deterгента с водой, тщательно отожмите ее и протрите пятно, а затем снова протрите это место сухой тканью.
- Никогда не блокируйте и не закрывайте отверстия входа и выхода внутреннего или внешнего приборов. Высокие предметы мебели, находящиеся под внутренним прибором, или крупногабаритные предметы (например, большие коробки), помещенные вблизи внешнего прибора, будут снижать эффективность его работы.

### ⚠ Предупреждение:

- Не проливайте на прибор воду и не дотрагивайтесь до прибора мокрыми руками. Это может привести к электрошоку.
- Не разбрызгивайте вблизи от прибора горючий газ. Это может привести к пожару.
- Не помещайте газовый обогреватель или другой прибор с открытым пламенем там, где он будет испытывать воздействие воздуха, выдуваемого из прибора. Это может привести к неполному сгоранию.

### ⚠ Предупреждение:

- Не снимайте переднюю панель или защиту вентилятора с внешнего прибора, когда он работает. Вы можете получить личную травму, если дотронетесь до вращающихся частей, горячих частей или частей под высоким напряжением.
- Никогда не вставляйте пальцы, палки и т.д. в отверстия входа или выхода, в противном случае вы можете получить личную травму, поскольку вентилятор, находящийся внутри прибора, вращается на большой скорости. Проявляйте особую осторожность в присутствии детей.
- Если вы почувствуете странные запахи, остановите прибор, отключите питание и проконсультируйтесь с вашим поставщиком. В противном случае может произойти поломка прибора, пожар или электрошок.
- Если вы заметите ненормально сильный шум или вибрацию, остановите прибор, отключите главный выключатель питания и свяжитесь с вашим поставщиком.
- Не допускайте переохлаждения. Наиболее приемлемая температура в помещении - это температура в пределах 5 °C по сравнению с температурой снаружи.
- Не оставляйте инвалидов или маленьких детей сидящими или стоящими на пути воздушного потока, поступающего из кондиционера. Это может нарушить их здоровье.

### ⚠ Внимание:

- Не направляйте поток воздуха на растения или на животных или птиц в клетках.
- Часто проветривайте помещение; При постоянной работе прибора в закрытом помещении в течение длительного периода времени воздух становится затхлым.

## В случае неисправности прибора

### ⚠ Предупреждение:

- Никогда не меняйте конфигурацию кондиционера. По любым вопросам ремонта и техобслуживания проконсультируйтесь с поставщиком. Неправильно проведенные ремонтные работы могут привести к утечке воды, электрическому шоку, пожару и т.д.
- Если на пульте дистанционного управления указана индикация ошибки, кондиционер не работает, или если в его работе наблюдается ненормальное явление, остановите прибор и свяжитесь с вашим поставщиком. Если вы не предпримите меры в таких условиях, то это может привести к пожару или поломке прибора.
- Если часто срабатывает прерыватель цепи, свяжитесь с вашим поставщиком. Непринятие мер в таких случаях может привести к пожару или поломке.
- Если происходит выброс или утечка газа хладагента, остановите работу кондиционера, тщательно проветрите помещение и свяжитесь с вашим поставщиком. Если вы не предпримите меры, это может привести к авариям, связанным с кислородной недостаточностью.

## Если кондиционер не используется в течение длительного периода времени

- Если кондиционер не используется в течение длительного периода времени в связи с сезонными изменениями климата и т.д., включите его на 4 – 5 часов с тем, чтобы продолжался выдув воздуха и кондиционер полностью просох. Если вы не выполните это, то в помещении возможно образование негигиеничной нездоровой плесени.
- Если кондиционер не используется в течение длительного периода времени, следует отключить главный выключатель питания. Если вы оставите главный выключатель питания включенным, то вы будете зря тратить десятки ватт электроэнергии. Также это приведет к накоплению пыли и т.д., что может привести к пожару.
- До возобновления эксплуатации кондиционера включите главный выключатель сети на период свыше 12 часов. Не выключайте главный сетевой выключатель в периоды интенсивного использования прибора. Это может привести к его поломке.
- В случае длительного перерыва в эксплуатации устройства в зимний период, слейте воду из труб, чтобы предотвратить замерзание.

## 1.3. Утилизация прибора

### ⚠ Предупреждение:

Когда вам потребуется ликвидировать прибор, обратитесь к вашему дилеру. При неправильном удалении труб может произойти выброс хладагента (фторуглеродного газа), который, попав на кожу, приведет к травме. Выброс хладагента в атмосферу наносит вред окружающей среде.

## 2. Эксплуатация прибора

### 2.1. Использование пульта дистанционного управления

#### Запуск, останов, изменение режима работы и настройка температуры воды

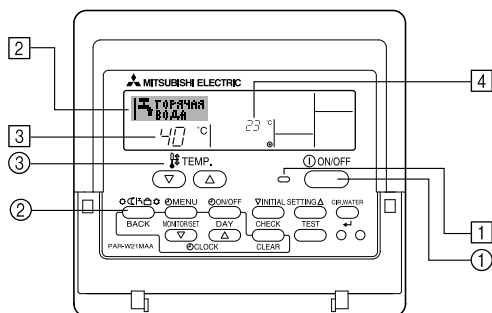

#### Для начала работы

1. Нажмите кнопку ON/OFF ①.  
Загорится лампа включения ① и индикатор дисплея.

#### Примечание:

- После перезапуска устройства устанавливаются следующие параметры:

	Настройки пульта дистанционного управления
Режим	Последняя настройка
Настройка температуры	Последняя настройка

#### Для останова операции

1. Нажмите еще раз кнопку ON/OFF ①.  
Будут отключены лампа включения ① и индикатор дисплея.

#### Выбор режима работы

1. Во время работы устройства нажмите кнопку Режим ② необходимое число раз.
  - Каждое нажатие кнопки выполняет переход к следующему режиму в указанной ниже последовательности.
  - Текущий выбранный режим отображается в ②.

PWFY-P100VM-E-BU  
Только горячая вода

PWFY-P100/P200VM-E-AU  
Обогрев → Охлаждение

#### Изменение установок температуры...

1. Для понижения температуры:  
Нажмите кнопку настройки температуры  $\nabla$  ③.
2. Для повышения температуры:  
Нажмите кнопку настройки температуры  $\Delta$  ③.
  - Каждое нажатие кнопки выполняет приращение значения на 1 °C (1° F). Текущая установка отображается в ③.
  - Доступные значения диапазонов: \*1, \*2

Горячая вода	Нагрев	Охлаждение
30 °C - 70 °C 87 °F - 158 °F	30 °C - 45 °C 87 °F - 113 °F	10 °C - 30 °C 50 °F - 87 °F

#### Примечание:

- \*1 Доступные диапазоны различаются в зависимости от типа подключенного устройства.
- \*2 Если настройка интервала температур была выполнена на экране выбора функции (Function Selection), доступные диапазоны будут уже, чем показанные выше. Если вы попытаетесь установить значение вне этого диапазона, на дисплее отобразится сообщение, что установка такого диапазона запрещена.  
Для получения информации о настройке и отмене предельных значений диапазонов см. пункт [3]-2 (3) в разделе 3.
- \*3 Если экран выбора функций (Function Selections) настроен для отображения температуры в градусах Фаренгейта. Для получения информации о настройке отображения °C или °F см. пункт [3]-4 (1) в разделе 3.

### 2.2. Регулировка температуры воды

#### Для изменения температуры воды

Нажмите кнопку ① [регулировка температуры воды] и установите нужную температуру воды.

Однократное нажатие на кнопку  $\Delta$  или  $\nabla$  приводит к изменению установки на 1 °C.

При длительном нажатии значение будет продолжать изменяться на 1 °C.

- Температура внутри помещения устанавливается в следующем диапазоне.

Горячая вода	Нагрев	Охлаждение
30 °C - 70 °C 87 °F - 158 °F	30 °C - 45 °C 87 °F - 113 °F	10 °C - 30 °C 50 °F - 87 °F

- Установка температуры воды путем изменения параметров температуры поступающей воды и температуры выходящей воды невозможна.
- \* Диапазон индикации температуры составляет от 0 °C до 100 °C. За пределами этого диапазона будет мигать индикация либо 0 °C, либо 100 °C, информируя о том, что температура воды находится ниже или выше отображаемой температуры.

### 2.3. Установка дня недели и времени

Используйте этот экран для изменения настроек текущего дня недели и времени.

#### Примечание:

День недели не будет отображаться, если функция часов отключена на дисплее выбора функции (Function Selection).

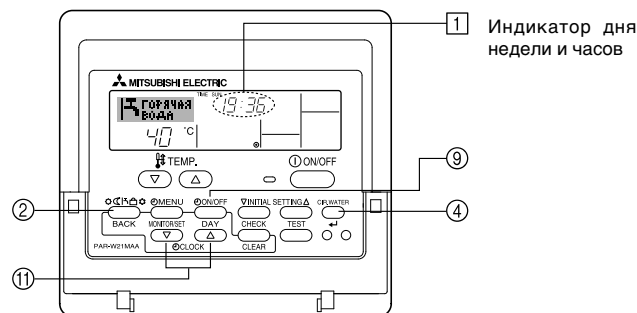

#### Установка дня недели и времени...

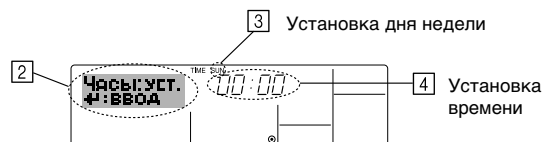

1. Нажмите кнопку настройки времени  $\nabla$  или  $\Delta$  ⑩ для включения отображения на дисплее ②.
2. Нажмите кнопку включения/выключения TIMER "ON/OFF" (SET DAY) ⑨ для установки дня недели.
  - \* Каждое нажатие кнопки переключает день, как показано на ③: Sun (Вск) → Mon (Пнд) → ... → Fri (Птн) → Sat (Сбт).
3. Нажмите соответствующую кнопку настройки времени ⑪ для установки времени.
  - \* Пока вы удерживаете кнопку нажатой (⑪), временные интервалы сначала будут иметь приращение по минуте, затем по десять минут, а после этого по одному часу.
4. После выполнения соответствующих настроек в действиях 2и 3 нажмите кнопку "CIR. WATER"  $\leftarrow$  ④ для сохранения значений.

#### Примечание:

Новые установленные значения действий 2 и 3 будут отменены, если перед кнопкой "CIR. WATER"  $\leftarrow$  ④ вы нажмете кнопку выбора Режим (Возврата) ②.

- Нажмите кнопку выбора Режим (Возврата) (2) для завершения процедуры настройки. После этого отобразится дисплей стандартного экрана управления, где в поле [1] будут отображаться установленные день недели и время.

## 2.4. Использование таймера

В этом разделе приводится описание настроек работы таймера. Можно использовать экран выбора функции (Function Selection) для выбора одного из трех типов таймера: ① Weekly timer (Недельный таймер), ② Simple timer (Простой таймер) или ③ Auto Off (Таймер автоматического выключения). Для получения информации о настройке функций см. пункт [3]–[3] (3) в разделе 3.

### Использование недельного таймера

- Недельный таймер может использоваться для настройки до шести операций в день в течение недели.
  - Каждая операция может состоять из: времени ON/OFF с настройками температуры или только времени включения/выключения, или только настроек температуры.
  - Когда наступает установленное для таймера время, кондиционер начинает выполнять действие, назначенное для таймера.
- Настройка времени таймера может быть выполнена с точностью в 1 минуту.

#### Примечание:

- Таймеры недельный/простой/автоматического отключения не могут использоваться одновременно.
- Недельный таймер не будет работать в случае наличия следующих условий:  
Функция таймера выключена; система находится в неисправном состоянии; выполняется тест системы; пульт дистанционного управления выполняет процедуру самотестирования или проверку пульта дистанционного управления; пользователь выполняет настройку таймера; пользователь выполняет настройку текущего дня недели или времени; система управляется из центрального пульта управления. (В частности, система не будет выполнять действия (включать или выключать устройство или контролировать температуру), которые отключены в результате возникновения этих условий).

No operations

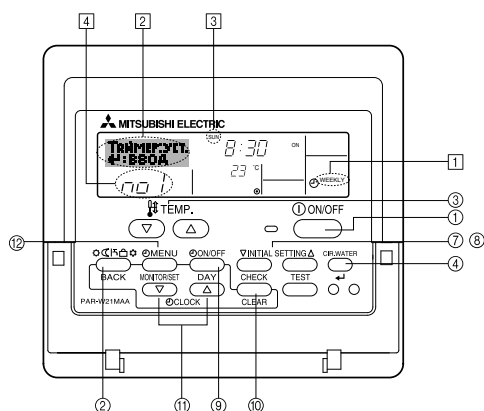

### Настройка недельного таймера

- Убедитесь, что отображается стандартный экран управления, а также индикатор недельного таймера (1).
- Нажмите кнопку TIMER "MENU" (2) после чего на экране отобразится сообщение "Set Up" (Установка) (2). (Помните, что каждое нажатие кнопки переключает дисплей между режимами отображения "Set Up" (Установка) и "Monitor" (Монитор)).
- Нажмите кнопку включения/выключения TIMER "ON/OFF" (SET DAY) (3) для установки дня недели. Каждое нажатие кнопки отображает [3] следующий параметр настройки в последовательности: "Вск Пнд Вт Сррд Чтв Птн Сбт" → "Вск" → ... → "Птн" → "Сбт" → "Вск Пнд Вт Сррд Чтв Птн Сбт"...
- Нажмите (4) или (5) INITIAL SETTING (7) или (8) необходимое число раз для установки нужного значения (1 - 6) [4].  
\* Во время выполнения действий 3 и 4 будет выбран один из элементов показанной ниже таблицы.  
(Слева на дисплее пульта дистанционного управления показывается отображение индикации в случае установки приведенных далее значений операции 1 для воскресенья (Sunday)).

Таблица настроек

№ операции	Sunday	Monday	...	Saturday	
No. 1	• 8:30 • ON • 23°C (73°F)				→ <Настройка операции 1 для воскресенья> Включение кондиционера в 8:30 при температуре до 23°C (73°F).
No. 2	• 10:00 • OFF	• 10:00 • OFF	• 10:00 • OFF	• 10:00 • OFF	→ <Настройка операции 2 на каждый день> Отключение кондиционера в 10:00.
...					
No. 6					

#### Примечание:

Устанавливая день для параметра "Sun Mon Tues Wed Thurs Fri Sat", вы можете выполнить одно и то же действие каждый день в одно и то же время. (Например, приведенная выше операция 2, которая одинакова для всех дней недели).

### Настройка недельного таймера

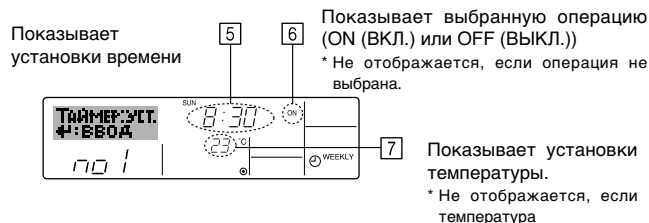

- Нажмите соответствующую кнопку настройки времени (5) необходимое число раз для установки времени (6).  
\* Пока вы удерживаете кнопку нажатой, временные интервалы сначала будут иметь приращение по минуте, затем по десять минут, а после этого по одному часу.
- Нажмите кнопку "ON/OFF" (ВКЛ./ВЫКЛ.) (6) для выбора нужной операции (ON или OFF) (6).  
\* Каждое нажатие кнопки изменяет следующую настройку в последовательности: не отображается (нет настройки) → "ON" (ВКЛ.) → "OFF" (ВЫКЛ.)
- Нажмите соответствующую кнопку настройки температуры (7) для установки нужного значения температуры (7).  
\* Каждое нажатие кнопки изменяет настройку в последовательности: не отображается (нет настройки) ⇒ 5 (41) ⇒ 6 (43) ⇒ ... ⇒ 89 (192) ⇒ 90 (194) ⇒ не отображается.  
(Доступный диапазон: от 5°C (41°F) до 90°C (194°F). Действительный диапазон контролируемых температур может отличаться в зависимости от типа подключенного устройства).
- Для очистки значений текущих настроек для выбранной операции нажмите и быстро отпустите кнопку CHECK (CLEAR) (10).  
\* Отображаемая настройка времени изменится на "–:–", а индикаторы "ON/OFF" и установки температуры исчезнут.  
(Для одновременной очистки настроек таймера удерживайте нажатой в течение двух или более секунд кнопку CHECK (CLEAR) (10) Индикатор начнет мигать, показывая, что все настройки были удалены).
- После выполнения соответствующих настроек в действиях 5, 6 и 7 нажмите кнопку "CIR.WATER" (4) для сохранения значений.

#### Примечание:

- Новые значения будут отменены, если перед кнопкой "CIR.WATER" (4) вы нажмете кнопку выбора Режим (Возврата) (2). Если вы настроили две или более операции для одного и того же времени, будет выполнена только операция с наивысшим номером операции.
- Повторите действия с 3 по 8 для заполнения необходимого числа ячеек.
  - Нажмите кнопку Режим (Возврата) (2) для возврата к стандартному экрану управления и продолжения процедуры настройки.
  - Для активизации таймера нажмите кнопку включения/выключения TIMER "ON/OFF" (3), после чего индикатор "Timer Off" (Выкл. таймер) исчезнет с экрана. **Убедитесь, что индикатор "Timer Off" более не отображается.**  
\* Если настройки таймера отсутствуют, на экране будет мигать индикатор "Timer Off" (Выкл. таймер).

## Отображение настроек недельного таймера

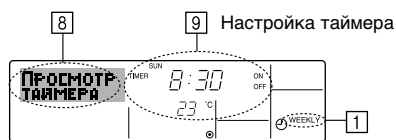

1. Убедитесь, что индикатор недельного таймера отображается на экране (1).
2. Нажмите кнопку TIMER "MENU" (2) после чего на экране отобразится сообщение "Monitor" (Монитор) (8).
3. Нажмите кнопку включения/выключения TIMER "ON/OFF" (SET DAY) (9) необходимое число раз для выбора дня.
4. Нажмите кнопку операции (10) или (11) INITIAL SETTING (7) или (8) для изменения отображаемой на дисплее операции таймера (9).  
\* Каждое нажатие кнопки осуществит переход к следующей операции таймера в порядке выполненных настроек времени.
5. Для закрытия монитора и возврата к стандартному экрану управления нажмите кнопку Режим (Возврата) (2).

## Для отключения недельного таймера.

Нажмите кнопку включения/выключения TIMER "ON/OFF" (9), после чего на экране появится индикатор "Timer Off" (Таймер выкл.) (10).

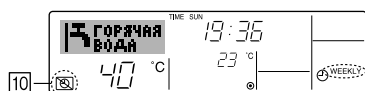

## Для включения недельного таймера.

Нажмите кнопку включения/выключения TIMER "ON/OFF" (9), после чего индикатор "Timer Off" (Выкл. таймер) (10) потемнеет на экране.

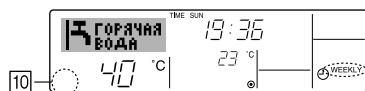

## Использование простого таймера

1. Вы можете настроить простой таймер тремя способами:
  - Только время включения: устройство начнет работу после наступления установленного времени.
  - Только время выключения: устройство прекратит работу после наступления установленного времени.
  - Время включения и выключения: устройство начинает и прекращает работу в установленное время.
2. Простой таймер (включение и выключение) может быть настроен только для 72-х часового интервала времени. Настройки времени могут быть сделаны с приращением в один час.

### Примечание:

- \*1. Таймеры недельный/простой/автоматического отключения не могут использоваться одновременно.
- \*2. Простой таймер не будет работать в случае наличия следующих условий: Таймер выключен; система находится в неисправном состоянии; выполняется тест системы; пульт дистанционного управления выполняет процедуру самотестирования или диагностики; пользователь пытается выбрать режим работы; пользователь выполняет настройку таймера; система управляется из центрального пульта управления. (В этих условиях операции включения и отключения запрещены).

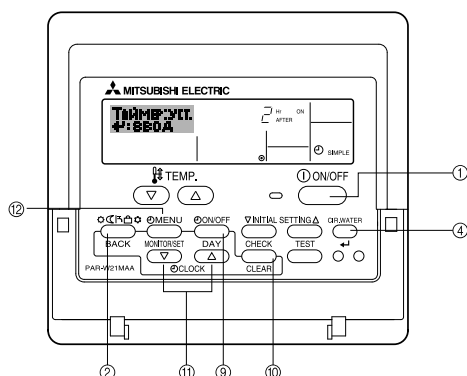

## Настройка простого таймера

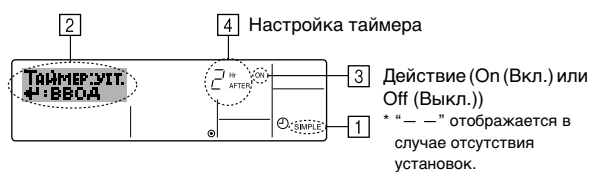

1. Убедитесь, что отображается стандартный экран управления, а также индикатор простого таймера (1).  
В случае отображения индикации, отличной от индикации простого таймера (Simple Timer), установите ее в "SIMPLE TIMER", используя функцию настройки таймера (см. 3.[3]-3 (3)).
2. Нажмите кнопку TIMER "MENU" (2), после чего на экране отобразится индикатор "Set Up" (Установка) (2). (Помните, что каждое нажатие кнопки переключает дисплей между режимами отображения "Set Up" (Установка) и "Monitor" (Монитор)).
3. Нажмите кнопку "ON/OFF" (ВКЛ./ВЫКЛ.) (1) для отображения текущих настроек простого таймера (ON или OFF). Нажмите кнопку один раз для отображения оставшегося времени до включения, а затем еще раз для отображения времени, оставшегося до выключения. (Индикатор "ON/OFF" отображается в 4).
  - "ON" – таймер включения: устройство начнет работу после прохождения установленного числа часов.
  - "OFF" – таймер отключения: устройство прекратит работу после прохождения установленного числа часов.
4. Когда в 3 отображается "ON" или "OFF": нажмите соответствующую кнопку настройки времени (1) для установки необходимого числа часов для включения (если отображается "ON") или для выключения (если в 4 отображается "OFF").
  - Доступный диапазон: 1 - 72 часа
5. Для настройки времени включения и отключения повторите действия 3 и 4.  
\* Помните, что для включения и выключения не может быть установлено одно и то же время.
6. Для очистки текущих настроек времени включения и выключения: Отобразите настройки включения или выключения (см. действие 3) и нажмите кнопку CHECK (CLEAR) (10) для очистки настроек в значение "—" (4). (Если нужно использовать только параметр включения или только отключения, убедитесь, что необходимый параметр не имеет значения "—")
7. После выполнения действия с 3 по 6 нажмите кнопку "CIR.WATER" ← (4) для сохранения значения.

### Примечание:

Новые настройки будут отменены, если перед кнопкой "CIR.WATER" ← (4) вы нажмете кнопку Режим (Возврата) (2).

8. Нажмите кнопку Режим (Возврата) (2) для возврата к стандартному экрану управления.
9. Нажмите кнопку включения/выключения TIMER "ON/OFF" (9) для начала работы таймера. Во время работы таймера его значение отображается на дисплее. **Проверьте, что значение таймера отображается, и оно соответствует выполненным настройкам.**

## Отображение текущих настроек простого таймера

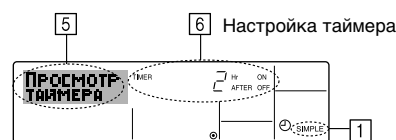

1. Убедитесь, что на экране отображается индикатор простого таймера (1).
2. Нажмите кнопку TIMER "MENU" (2), после чего на экране отобразится сообщение "Monitor" (Монитор) (5).
  - Если простой таймер будет работать для включения или выключения, его установленное текущее значение отобразится в 6.
  - Если были установлены оба значения ("ON" (ВКЛ.) и "OFF" (ВЫКЛ.)), будут отображены оба значения.
3. Нажмите кнопку Режим (Возврата) (2) для закрытия индикатора монитора и возврата к стандартному экрану управления.

## Для отключения простого таймера отключения...

Нажмите кнопку включения/выключения TIMER "ON/OFF" (9), чтобы настройки таймера не отображались на экране (17).

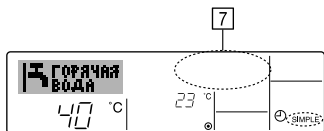

## Для запуска простого таймера...

Нажмите кнопку включения/выключения TIMER "ON/OFF" (9) чтобы настройки таймера начали отображаться на экране (17).

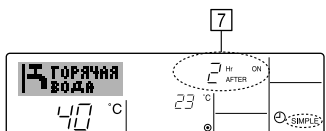

### Примеры

Если для простого таймера были установлены значения включения и отключения, действия и информация на дисплее будут подобны показанной далее информации.

#### Пример 1:

Запуск таймера с временем включения раньше времени отключения

Время включения: 3 часа  
Время выключения: 7 часов

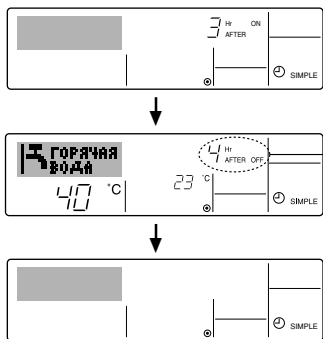

В момент запуска таймера

На дисплее отображаются настройки таймера включения (ON) (осталось часов до включения).

Через 3 часа после запуска таймера

Настройки таймера на дисплее изменились на OFF (Выкл.) (осталось часов до отключения). Отображается настройка для времени отключения (OFF - 7 часов) - включения (ON - 3 часа) = 4 часа.

Через 7 часов после запуска таймера

Устройство будет выключено до тех пор, пока кто-либо не включит его.

#### Пример 2:

Запуск таймера с временем выключения раньше времени включения

Время включения: 5 часов  
Время выключения: 2 часа

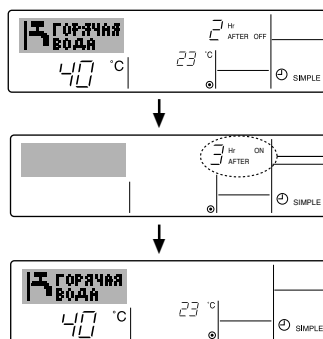

В момент запуска таймера

На дисплее отображаются настройки таймера отключения (OFF) (осталось часов до отключения).

Через 2 часа после запуска таймера

Настройки таймера на дисплее изменились на ON (Вкл.) (осталось часов до включения). Отображается настройка для времени включения (ON - 5 часов) - выключения (OFF - 2 часа) = 3 часа.

Через 5 часов после запуска таймера

Устройство включится и продолжит работу до тех пор, пока кто-либо не выключит его.

## Использование таймера автоматического выключения

1. Этот таймер начинает отсчет времени после включения устройства и выключает его в указанное в настройках время.
2. Можно установить значения от 30 минут до 4 часов с 30-минутным приращением.

### Примечание:

\*1. Таймеры недельный/простой/автоматического отключения не могут использоваться одновременно.

\*2. Таймер автоматического отключения не будет работать в случае наличия следующих условий:

Таймер выключен; система находится в неисправном состоянии; выполняется тест системы; пульт дистанционного управления выполняет процедуру самотестирования или диагностики; пользователь пытается выбрать режим работы; пользователь выполняет настройку таймера; система управляется из центрального пульта управления. (В этих условиях операции включения и отключения запрещены).

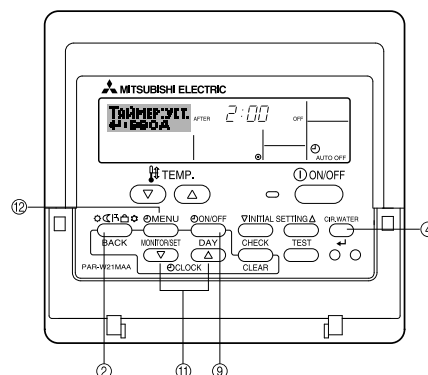

## Настройка таймера автоматического выключения

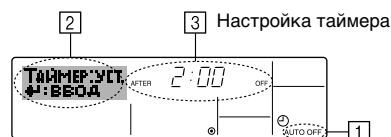

1. Убедитесь, что отображается стандартный экран управления и индикатор таймера отключения (Auto Off) (11). В случае отображения индикации, отличной от индикации таймера автоматического отключения (Auto Off Timer), установите ее в "AUTO OFF TIMER", используя функцию настройки таймера (см. 3.[3]-3 (3)).
2. Удерживайте нажатой кнопку TIMER "MENU" (2) в течение 3 секунд, до появления на экране индикации "Set Up" (Установка) (12). (Помните, что каждое нажатие кнопки переключает дисплей между режимами отображения "Set Up" (Установка) и "Monitor" (Монитор)).
3. Нажмите соответствующую кнопку настройки времени (1) для установки времени отключения (13).
4. Нажмите кнопку "CIR.WATER" (4) для сохранения настроек.

### Примечание:

Настройки будут отменены, если перед кнопкой "CIR.WATER" (4) вы нажмете кнопку Режим (Возврата) (2).

5. Нажмите кнопку Режим (Возврата) (2) для продолжения процедуры настройки и возврата к стандартному экрану управления.
6. Если устройство уже работает, таймер начнет немедленный отсчет времени. **Обязательно проверьте правильность настроек, которые должны отобразиться на дисплее.**

## Проверка текущих настроек таймера автоматического выключения

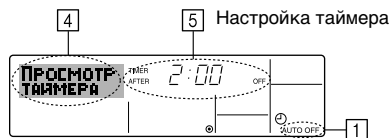

1. Убедитесь, что на экране отображается "Auto Off" (Выкл. автоматический режим) (1).
2. Удерживайте нажатой кнопку TIMER "MENU" (2) в течение **3 секунд** до появления на экране индикации "Monitor" (Монитор) (4).
  - Появится сообщение, что таймер отключен (5).
3. Для закрытия монитора и возврата к стандартному экрану управления нажмите кнопку Режим (Возврата) (2).

## Для отключения таймера автоматического отключения...

- Удерживайте нажатой кнопку включения/выключения TIMER "ON/OFF" (3) в течение **3 секунд**, после чего появится сообщение "Timer Off" (Выкл. таймер) (6), а значение настройки таймера (7) исчезнет.

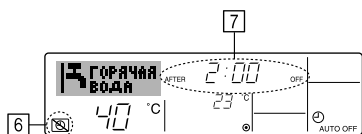

- В качестве альтернативы для этого можно также выключить кондиционер воздуха. Значение настройки таймера (7) исчезнет с экрана.

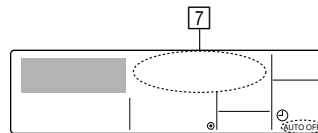

## Для включения таймера автоматического выключения...

- Удерживайте нажатой кнопку включения/выключения TIMER "ON/OFF" (3) в течение **3 секунд**. Сообщение "Timer Off" (Выкл. таймер) (6), а значение настройки таймера (7) появится на дисплее.
- В качестве альтернативы для этого можно также включить кондиционер воздуха. Значение настройки таймера появится в (7).

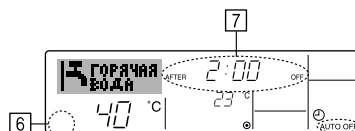

## 3. Выбор функции

### Выбор функции с помощью пульта дистанционного управления

В режиме выбора функции с помощью пульта дистанционного управления можно настраивать нижеприведенные функции. При необходимости измените настройку.

Пункт 1	Пункт 2	Пункт 3 (Описание настройки)
1. Выбор языка ("CHANGE LANGUAGE")	Выбор языка отображения	<ul style="list-style-type: none"> <li>• Возможен вариант индикации на разных языках</li> </ul>
2. Ограничение функций ("ВЫБОР ФУНКЦИИ")	(1) Настройка ограничений рабочей функции (блокировка режима работы) ("ФУНКЦИЯ БЛОКИРОВКИ")	<ul style="list-style-type: none"> <li>• Настройка диапазона ограничения режима работы (блокировка режима работы)</li> </ul>
	(2) Параметр пропуска режима работы ("УДАЛИТЬ РЕЖИМ")	<ul style="list-style-type: none"> <li>• Параметр для использования или неиспользования любого из режимов работы</li> </ul>
	(3) Настройка ограничения диапазона температуры ("ОГРАНИЧЕНИЕ УСТ. ТЕМПЕРАТ.")	<ul style="list-style-type: none"> <li>• Настройка включения или отключения режима фиксированного воздушного потока</li> </ul>
3. Выбор режима ("ВЫБОР РЕЖИМА")	(1) Настройка пульта дистанционного управления (основной/дополнительный) ("ОСНОВНОЙ ПУЛЬТ/ ДОПОЛНИТЕЛЬНЫЙ ПУЛЬТ")	<ul style="list-style-type: none"> <li>• Выбор основного или подчиненного пульта дистанционного управления</li> <li>* При подключении двух пультов дистанционного управления к одной группе один из пультов необходимо настроить как дополнительный.</li> </ul>
	(2) Использование настройки часов ("ЧАСЫ")	<ul style="list-style-type: none"> <li>• Настройка включения или отключения функции часов</li> </ul>
	(3) Настройка функции таймера ("НЕДЕЛЬНЫЙ ТАЙМЕРА")	<ul style="list-style-type: none"> <li>• Настройка типа таймера</li> </ul>
	(4) Настройка номера контакта при возникновении ошибки ("CALL.")	<ul style="list-style-type: none"> <li>• Индикация номера контакта в случае возникновения ошибки</li> <li>• Настройка номера телефона</li> </ul>
	(5) Погрешность измерения ("ПОГРЕШНОСТЬ ИЗМЕРЕНИЯ")	<ul style="list-style-type: none"> <li>• Параметр для использования или неиспользования функции настройки величины изменения температуры в дежурном режиме обогрева/охлаждения</li> </ul>
4. Изменение индикации ("НАСТРОЙКА ИНДРЕЖИМА")	(1) Настройка индикации температуры (°C/°F) ("Един. темпер. °C/°F")	<ul style="list-style-type: none"> <li>• Настройка индикации единиц измерения температуры (°C или °F)</li> </ul>
	(2) Настройка индикации температуры воды ("ИНДИКАЦИЯ t° ВОДЫ")	<ul style="list-style-type: none"> <li>• Настройка включения или отключения индикации температуры воды</li> </ul>



### [3]-3. Настройка выбора режима

#### (1) Настройка пульта дистанционного управления (основной/дополнительный)

- Чтобы включить настройку, нажмите кнопку [ON/OFF] ①.
  - ① Основной : контроллер будет установлен как основной.
  - ② Дополнительный : контроллер будет установлен как дополнительный.

#### (2) Использование настройки часов

- Чтобы включить настройку, нажмите кнопку [ON/OFF] ①.
  - ① ON : Можно использовать функцию часов.
  - ② OFF : Функция часов использовать невозможно.

#### (3) Настройка функции таймера

- Чтобы включить настройку, нажмите кнопку [ON/OFF] ① (Выберите одну из настроек, приведенных ниже).
  - ① Недельный таймер (Исходное значение настройки):  
Можно использовать еженедельный таймер.
  - ② АВТО от кночу. по таймеру :  
Можно использовать таймер автоотключения.
  - ③ Простой таймер : Можно использовать обычный таймер.
  - ④ Таймер выкл. : Режим таймера использовать невозможно.
- \* Если настройка часов имеет значение OFF, "Недельный таймер" использовать невозможно.

#### (4) Настройка номера контакта при возникновении ошибки

- Чтобы включить настройку, нажмите кнопку [ON/OFF] ①.
  - ① CALL OFF : В случае ошибки настроенные контактные номера не отображаются.
  - ② CALL \*\*\*\* \* : В случае ошибки настроенные контактные номера отображаются.  
CALL\_ : Контактный номер можно настроить, если индикация отображается слева.

- Настройка контактных номеров  
Для настройки контактных номеров следуйте перечисленным процедурам. Для настройки номеров перемещайте мигающий курсор. Нажмите кнопку [TEMP. ▾] или [TEMP. ▸] для перемещения курсора вправо (влево). Нажмите кнопку [CLOCK ▾] или [CLOCK ▸] для настройки номеров.

#### (5) Погрешность измерения

- По нажатию кнопки [ON/OFF] ① происходит переключение следующих параметров.
  - ① ON : В режиме настройки исходной температуры воды отображается значение погрешности измерения.
  - ② OFF : В режиме настройки исходной температуры воды не отображается значение погрешности измерения.

### [3]-4. Настройка изменения индикации

#### (1) Настройка индикации температуры (°C/°F)

- Чтобы включить настройку, нажмите кнопку [ON/OFF] ①.
  - ① °C: Используемая единица измерения температуры - °C.
  - ② °F: Используемая единица измерения температуры - °F.

#### (2) Настройка индикации температуры воды

- Чтобы включить настройку, нажмите кнопку [ON/OFF] ①.
  - ① ON : Температура воды отображается.
  - ② OFF : Температура воды не отображается.

## 4. Уход за прибором

Обслуживание фильтра должно всегда выполняться специалистом по техобслуживанию.

До проведения обслуживания прибора отключите электропитание (положение ВЫКЛ.).

#### ⚠ Внимание:

- Прежде чем начать чистку, остановите работу прибора и отключите подачу электропитания. Помните, что внутренний вентилятор работает на высокой скорости, что сопряжено с риском личной травмы.
- Внутренние приборы оборудованы фильтрами для удаления пыли из засасываемого воздуха. Очистку сетчатого фильтра следует выполнять методами, показанными на следующих иллюстрациях.
- Срок эксплуатации сетчатого фильтра зависит от того, где установлено устройство, и как оно эксплуатируется.

### Методы прочистки

- Для промывки сетчатого фильтра снимите крышку и очистите его внутри с помощью щетки.

#### ⚠ Внимание:

- Не сушите сетчатый фильтр под прямыми солнечными лучами, или нагревая его с помощью огня и т.п. Это может привести к его деформации.

#### ⚠ Внимание:

Никогда не проливайте на кондиционер воду и не опрыскивайте его аэрозолем с возгорающим составом. Чистка такими методами может привести к поломке кондиционера, электрическому шоку или пожару.

## 5. Исправление неполадок

Прежде чем вызывать техобслуживание, проверьте следующее:

Состояние прибора	Пульт дистанционного управления	Причина	Неполадка
Не работает.	Индикатор дисплея не загорается даже при нажатии кнопки [ON/OFF].	Перебой в подаче электроэнергии	Нажмите кнопку [ON/OFF] после возобновления подачи электроэнергии.
		Подача электроэнергии отключена.	Включите подачу электроэнергии.
		Перегорел предохранитель в системе подачи электроэнергии.	Замените предохранитель.
Вода подается, однако она недостаточно холодная или горячая.	Жидкокристаллический дисплей показывает, что прибор находится в состоянии работы.	Перегорел прерыватель цепи заземления.	Установите прерыватель цепи заземления.
		Неправильная настройка температуры	После проверки настройки температуры и температуры входа на жидкокристаллическом дисплее обратитесь [Регулировка температуры воды] и воспользуйтесь для регулировки кнопкой регулировки температуры.
Не подается холодная или горячая вода.	Индикация на жидкокристаллическом дисплее указывает, что прибор находится в состоянии работы.	В течение трех минут срабатывает механизм задержки возобновления работы прибора.	Подождите некоторое время. (Для защиты компрессора во внутренний прибор встроен механизм трехминутной задержки возобновления работы. Поэтому иногда компрессор не приступает немедленно к работе. Иногда он не приступает к работе в течение 3 минут.)
		Работа внутреннего прибора возобновилась во время операции обогрева и размораживания.	Подождите некоторое время (Функция оттаивания включается после окончания функции размораживания).
Прибор работает непродолжительное время, а затем останавливается.	На жидкокристаллическом дисплее мигает индикация «CHECK» и показан ход проверки.	На входе и выходе воздуха внутреннего и внешнего прибора имеется препятствие.	Удалите препятствие и снова включите прибор.
		Сетчатый фильтр забит пылью и грязью.	Повторите операцию после очистки сетчатого фильтра. (см. [Уход за прибором]).



- Если работа останавливается из-за сбоя в подаче электропитания, срабатывает [предотвращение возобновления работы при сбое электропитания], предотвращающее включения прибора даже после восстановления подачи питания. В этом случае нажмите кнопку [ON/OFF] еще раз и начните работу.

Если неполадки в работе прибора продолжаются после того как вы проверили вышеуказанные параметры, отключите подачу электроэнергии свяжитесь с вашим поставщиком, имея наготове информацию относительно названия изделия, характера неполадки и т.д. Если мигает индикатор [CHECK] и код проверки (4-цифровой), сообщите поставщику, что указывает дисплей (код проверки). Никогда не пытайтесь производить ремонт самостоятельно.

#### Указанные ниже симптомы не являются неполадками кондиционера:

- Иногда воздух, выдуваемый из кондиционера, может иметь неприятный запах. Это объясняется сигаретным дымом, который присутствует в комнате, запахом косметики, стен, мебели и т.д., которые поглощаются в кондиционере.
- После включения или останова кондиционера может быть слышен попеременно шипящий звук. Этот звук является звуком хладагента, который перемещается внутри кондиционера. Это нормальное явление.
- Иногда кондиционер издает резкий звук или щелкает в начале или в конце операции охлаждения/отопления. Это звук трения передней панели и других частей, который вызван расширением и сужением деталей в связи с перепадами температуры. Это нормальное явление.

## 6. Установка прибора, его перемещение и проверка

### Место установки

Проконсультируйтесь с вашим поставщиком относительно подробностей установки и переноса оборудования.

#### **Внимание:**

**Никогда не устанавливайте кондиционер там, где имеется риск утечки воспламеняющегося газа.**

**При утечке и аккумуляции газа вокруг прибора может возникнуть пожар.**

#### Никогда не устанавливайте кондиционер в указанных ниже местах:

- там, где много машинного масла
- в местах, расположенных близко к океану и пляжу, где много соли.
- в местах с высокой влажностью
- в местах, расположенных близко от горячих источников
- в местах наличия сернистого газа
- в местах, где расположено высокочастотное оборудование (высокочастотное сварочное оборудование и т.д.)
- в местах, где часто используются кислотные растворы
- в местах, где часто используются специальные распылители
- устанавливайте внутренний прибор строго горизонтально. В противном случае может произойти утечка воды.
- Предпринимайте достаточные меры по сокращению шума при установке кондиционеров в больницах или в помещениях, связанных с телекоммуникацией.

Если кондиционер используется в любом из вышеуказанных местоположений, возможны частые неполадки в функционировании прибора. Рекомендуется избегать установки прибора в вышеуказанных местах.

За дополнительной информацией обращайтесь к поставщику.

### Рекомендации по электропроводке

#### **Внимание:**

- **Электропроводка должна выполняться квалифицированным специалистом электриком в соответствии с [техническими стандартами установки электрооборудования], [правила внутренней проводки], а также инструкциями, приведенными в руководстве по установке и при использовании специальных линий электропроводки. Использование других приборов на этой линии подачи электропитания может привести к перегоранию прерывателей и предохранителей.**
- **Никогда не подсоединяйте провод заземления к проводам заземления газовой трубы, трубы для воды, разрядника или телефонной линии. За подробной информацией обращайтесь к поставщику.**
- **При некоторых типах установки в обязательном порядке должен устанавливаться прерыватель цепи заземления. За подробной информацией обращайтесь к поставщику.**

### Информация относительно установки водяной трубы

- Не используйте в качестве водяных труб стальные трубы. Рекомендуется использовать медные трубы.
- Водяной контур должен быть замкнутым.

### Перенос прибора

- При снятии или повторной установке кондиционера в связи с расширением помещения, перепланировкой или переездом, проконсультируйтесь с вашим поставщиком заранее, чтобы оценить стоимость работы профессионального инженера, услуги которого требуются при переносе прибора.

#### **Внимание:**

**При переносе и повторной установке кондиционера проконсультируйтесь с вашим поставщиком. Неправильная установка может привести к электрическому шоку, пожару и т.д.**

### Необходимо также обращать внимание на фактор шума

- При установке прибора выберите такое место, которое абсолютно способно выдерживать вес кондиционера, и там, где возможно сократить шум и вибрацию.
- Выберите такое место, где шум холодного или теплого воздуха, выходящего из внешнего прибора кондиционера, не будет беспокоить соседей.
- Если перед выходом воздуха внешнего прибора кондиционера находится какой-то посторонний предмет, это ухудшает его работу и может привести к повышенному уровню шума. Избегайте ставить какие-либо посторонние предметы вблизи от выхода воздуха.
- Если кондиционер производит необычный шум, проконсультируйтесь с вашим поставщиком.

### Техобслуживание и инспекция

- Если кондиционер используется на протяжении нескольких сезонов, его внутренние части могут запачкаться, что приведет к ухудшению работы. В зависимости от условий использования прибор может генерировать неприятный запах и дренажное устройство может начать плохо функционировать в связи с накоплением пыли, грязи и т.д.

## 7. Технические условия

Модель		PWFY-P100VM-E-BU	PWFY-P100VM-E-AU	PWFY-P200VM-E-AU
Источник питания		1 стадия 220-230-240 V 50/60 Hz		
Нагревательная способность	kW	12,5 *1	12,5 *2	25,0 *4
Охлаждающая способность	kW	–	11,2 *3	22,4 *5
Уровень шума		44 dB<A>	29 dB<A>	29 dB<A>
Вес нетто		60 kg	35 kg	38 kg
Размер	Высота	mm 800		
	Ширина	mm 450		
	Глубина	mm 300		
Дополнительные принадлежности		Сетчатый фильтр, теплоизоляционный материал, соединительные комплекты × 2, компенсатор теплового расширения × 2 (PWFY - P200VM - E - AU)		
Расход воды		m³/h 0,6-2,15	0,6-2,15	1,2-4,3

### \*1 Номинальные условия обогрева

Наружная температура: 7 °C DB/6 °C WB (45 °F DB/43 °F WB)  
 Длина трубы: 7,5 m (24-9/16 ft)  
 Перепад уровней: 0 m (0 ft)  
 Температура поступающей воды 65 °C    Расход воды 2,15 m³/h

### \*2 Номинальные условия обогрева

Наружная температура: 7 °C DB/6 °C WB (45 °F DB/43 °F WB)  
 Длина трубы: 7,5 m (24-9/16 ft)  
 Перепад уровней: 0 m (0 ft)  
 Температура поступающей воды 30 °C    Расход воды 2,15 m³/h

### \*3 Номинальные условия охлаждения

Наружная температура: 35 °C DB (95 °F DB)  
 Длина трубы: 7,5 m (24-9/16 ft)  
 Перепад уровней: 0 m (0 ft)  
 Температура поступающей воды 23 °C    Расход воды 1,93 m³/h

### \*4 Номинальные условия обогрева

Наружная температура: 7 °C DB/6 °C WB (45 °F DB/43 °F WB)  
 Длина трубы: 7,5 m (24-9/16 ft)  
 Перепад уровней: 0 m (0 ft)  
 Температура поступающей воды 30 °C    Расход воды 4,3 m³/h

### \*5 Номинальные условия охлаждения

Наружная температура: 35 °C DB (95 °F DB)  
 Длина трубы: 7,5 m (24-9/16 ft)  
 Перепад уровней: 0 m (0 ft)  
 Температура поступающей воды 23 °C    Расход воды 3,86 m³/h

---

This product is designed and intended for use in the residential, commercial and light-industrial environment.

The product at hand is based on the following EU regulations:

- Low Voltage Directive 2006/95/EC
- Electromagnetic Compatibility Directive 2004/108/EC

Please be sure to put the contact address/telephone number on this manual before handing it to the customer.