

# MITSUBISHI ELECTRIC

## Air-Conditioners

### PK-2.5, 3FLA

### PK-4FLSA



# Mr. SLIM

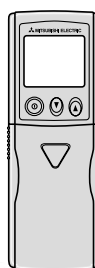
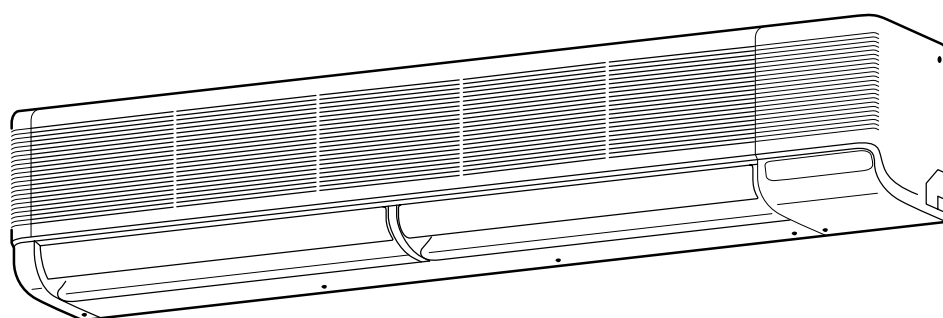

CE









FOR USER  
FÜR BENUTZER  
POUR L'UTILISATEUR  
FÖR ANVÄNDAREN  
VOOR DE GEBRUIKER  
PER L'UTENTE  
PARA EL USUARIO  
PARA O UTILIZADOR  
TIL BRUGER  
ΓΙΑ ΤΟΝ ΧΡΗΣΤΗ  
KULLANICI İÇİN  
用户适用



- (E) OPERATION MANUAL**  
For safe and correct use, please read this operation manual thoroughly before operating the air-conditioner unit.
- (D) BEDIENUNGSHANDBUCH**  
Zum sicheren und einwandfreien Gebrauch der Klimaanlage dieses Bedienungshandbuch vor Inbetriebnahme gründlich durchlesen.
- (F) MANUEL D'UTILISATION**  
Pour une utilisation correcte sans risques, veuillez lire le manuel d'utilisation en entier avant de vous servir du climatiseur.
- (SD) DRIFTSMANUAL**  
Läs denna driftsmanual noga för säkert och korrekt bruk innan luftkonditioneringen används.
- (NL) BEDIENINGSHANDLEIDING**  
Voor een veilig en juist gebruik moet u deze bedieningshandleiding grondig doorlezen voordat u de airconditioner gebruikt.
- (I) ISTRUZIONI DI FUNZIONAMENTO**  
Leggere attentamente questi istruzioni di funzionamento prima di avviare l'unità, per un uso corretto e sicuro della stessa.
- (ES) MANUAL DE INSTRUCCIONES**  
Lea este manual de instrucciones hasta el final antes de poner en marcha la unidad de aire acondicionado para garantizar un uso seguro y correcto.
- (PR) MANUAL DE OPERAÇÃO**  
Para segurança e utilização correctas, leia atentamente o manual de operação antes de pôr a funcionar a unidade de ar condicionado.
- (DK) DRIFTSMANUAL**  
Læs venligst denne driftsmanual grundigt før airconditionlægget betjenes af hensyn til sikker og korrekt brug.
- (GR) ΕΓΧΕΙΡΙΔΙΟ ΟΔΗΓΙΩΝ ΧΡΗΣΕΩΣ**  
Για ασφάλεια και σωστή χρήση, παρακαλείσθε διαβάσετε προσεχτικά αυτό το εγχειρίδιο χρήσεως πριν θέσετε σε λειτουργία τη μονάδα κλιματισμού.
- (TR) İŞLETME ELKİTABI**  
Emniyetli ve doğru biçimde nasıl kullanılacağını öğrenmek için lütfen klima cihazını işletmeden önce bu elkitabını dikkatle okuyunuz.
- (中) 操作说明书**  
在操作空调机之前, 请全面阅读本操作说明书, 以便安全和正确地使用本机。



1. Consignes de sécurité .....	4
2. Fonctionnement .....	12
2.1. Pour allumer/éteindre le climatiseur .....	12
2.2. Choix du mode .....	18
2.3. Sélection d'une température  TEMP. ....	20
2.4. Sélection d'une vitesse de ventilateur  .....	22
2.5. Réglage de la direction du flux d'air vertical  .....	24
2.6. Réglage de la direction horizontale du flux d'air .....	26
2.7. Utilisation du minuteur .....	28
3. Entretien et nettoyage .....	30
3.1. Nettoyage des filtres et de l'appareil intérieur .....	32
4. Guide de dépannage .....	38



1. Veiligheidsvoorschriften .....	4
2. Gebruik .....	12
2.1. Het apparaat in- en uitschakelen .....	12
2.2. Kiezen van de werkingsstand .....	18
2.3. De temperatuur instellen  TEMP. ....	20
2.4. De ventilatorsnelheid instellen  .....	22
2.5. De verticale blaasrichting instellen  .....	24
2.6. De horizontale blaasrichting instellen .....	26
2.7. De timer gebruiken .....	28
3. Onderhoud en schoonmaken .....	30
3.1. Reinigen van de filters en het binnenapparaat .....	32
4. Problemen en oplossingen .....	40



1. Safety Precautions .....	4
2. Operation .....	12
2.1. Switching the unit on/off .....	12
2.2. Mode select .....	18
2.3. Selecting a temperature  TEMP. ....	20
2.4. Selecting a fan speed  .....	22
2.5. Adjusting vertical airflow direction  .....	24
2.6. Adjusting the horizontal airflow direction .....	26
2.7. Using the timer .....	28
3. Care and cleaning .....	30
3.1. Cleaning the filters and the indoor unit .....	32
4. Troubleshooting .....	36



1. Sicherheitsvorkehrungen .....	4
2. Betrieb und Bedienung .....	12
2.1. Die Anlage ein-/ausschalten .....	12
2.2. Betriebsart wählen .....	18
2.3. Wahl einer Temperatur  TEMP. ....	20
2.4. Wahl einer Gebläsegeschwindigkeit  .....	22
2.5. Einstellung der vertikalen Richtung des Luftstroms  .....	24
2.6. Einstellung des Luftstroms in horizontaler Richtung .....	26
2.7. Benutzung des Timers/Zeitschalters .....	28
3. Pflege und Reinigung .....	30
3.1. Reinigung der Filter und der Innenanlage .....	32
4. Fehlerbehebung .....	37



1. Säkerhetsåtgärder .....	4
2. Drift .....	12
2.1. Att stänga på/av enheten .....	12
2.2. Val av arbetsätt .....	18
2.3. Inställning av temperatur  TEMP. ....	20
2.4. Inställning av fläkthastighet  .....	22
2.5. Justering av vertikalt luftflöde  .....	24
2.6. Justering av horisontalt luftflöde .....	26
2.7. Att använda timern .....	28
3. Skötsel och rengöring .....	30
3.1. Rengöring av filter och inomhusenheten .....	32
4. Felsökning .....	39



1. Misure di sicurezza .....	4
2. Funzionamento .....	12
2.1. Accensione/spengimento dell'unità .....	12
2.2. Selezione della modalità .....	18
2.3. Impostazione della temperatura  TEMP. ....	20
2.4. Selezione della velocità del ventilatore  .....	22
2.5. Regolazione della direzione verticale della portata d'aria  .....	24
2.6. Regolazione della direzione orizzontale della portata d'aria .....	26
2.7. Utilizzo del timer .....	28
3. Cura e pulizia .....	30
3.1. Pulizia dei filtri e della sezione interna .....	32
4. Ricerca dei guasti .....	41

1. Medidas de Seguridad .....	5
2. Manejo .....	13
2.1. Encendido y apagado de la unidad .....	13
2.2. Selección de modo .....	19
2.3. Ajuste de la temperatura  .....	21
2.4. Ajuste de la velocidad del ventilador  .....	23
2.5. Ajuste de la dirección vertical del flujo de aire  .....	25
2.6. Ajuste de la dirección horizontal del flujo de aire .....	27
2.7. Uso del programador .....	29
3. Mantenimiento y limpieza .....	31
3.1. Limpieza de los filtros y de la unidad interior .....	33
4. Localización de fallos .....	42

1. Sikkerhedsforanstaltninger .....	5
2. Drift .....	13
2.1. Tænding og slukning af anlægget .....	13
2.2. Valg af driftstilstand .....	19
2.3. Indstilling af temperatur  .....	21
2.4. Indstilling af ventilatorhastighed  .....	23
2.5. Justering af lodret luftstrøm  .....	25
2.6. Justering af luftstrøm, vandret .....	27
2.7. Brug af tidsrelæ .....	29
3. Vedligeholdelse og rengøring .....	31
3.1. Rengøring af filtre og den indendørs enhed .....	33
4. Fejlfinding .....	44

1. Güvenlik Önlemleri .....	5
2. Çalışma .....	13
2.1. Cihazın açılması/kapatılması .....	13
2.2. Mod Seçimi .....	19
2.3.  Sıcaklık değerinin seçilmesi .....	21
2.4. Ventilator hızının seçilmesi  .....	23
2.5.  düşey hava akımı yönünün ayarlanması .....	25
2.6. Hava akımı yönünün yatay ayarı .....	27
2.7. Zamanlayıcının kullanılması .....	29
3. Bakım ve temizleme .....	31
3.1. Filtrelerin ve iç ünitenin temizlenmesi .....	33
4. Arızanın bulunması ve giderilmesi .....	46

1. Precauções de Segurança .....	5
2. Funcionamento .....	13
2.1. Ligar/desligar a unidade .....	13
2.2. Selecção do modo .....	19
2.3. Selecção da temperatura  .....	21
2.4. Selecção da velocidade da ventoinha  .....	23
2.5. Regulação da direcção vertical do fluxo de ar  .....	25
2.6. Regulação da direcção horizontal do fluxo de ar .....	27
2.7. Utilização do temporizador .....	29
3. Cuidados e limpeza .....	31
3.1. Limpeza dos filtros e da unidade interior .....	33
4. Avarias .....	43

1. Προφυλακτικά Μέτρα Ασφαλείας .....	5
2. Λειτουργία .....	13
2.1. Άνοιγμα και κλείσιμο της μονάδας .....	13
2.2. Επιλογή τρόπου λειτουργίας .....	19
2.3. Επιλογή θερμοκρασίας  .....	21
2.4. Επιλογή ταχύτητας ανεμιστήρα  .....	23
2.5. Ρύθμιση κατακόρυφης κατεύθυνσης ροής του αέρα  .....	25
2.6. Οριζόντια προσαρμογή της κατεύθυνσης ροής του αέρα ....	27
2.7. Χρήση του Χρονόμετρου .....	29
3. Φροντίδα και καθαρισμός .....	31
3.1. Καθαρισμός των φίλτρων και της εσωτερικής μονάδας .....	33
4. Εντοπισμός βλαβών .....	45

(F) 1. Consignes de sécurité  
(NL) 1. Veiligheidsvoorschriften

(E) 1. Safety Precautions  
(D) 1. Sicherheitsvorkehrungen  
(SD) 1. Säkerhetsåtgärder  
(I) 1. Misure di sicurezza

- ▶ Before installing the unit, make sure you read all the "Safety precautions".
- ▶ The "Safety precautions" provide very important points regarding safety. Make sure you follow them.
- ▶ This equipment may not be applicable to EN60555-2:1987/EN61000-3-2:1995+A1:1998+A2:1998 and/or EN60555-3:1987+A1:1991/EN61000-3-3:1995.
- ▶ This equipment may cause the adverse effect on the same supply system.
- ▶ Please report to or take consent by the supply authority before connection to the system.

### Symbols used in the text

 **Warning:**

Describes precautions that should be observed to prevent danger of injury or death to the user.

 **Caution:**

Describes precautions that should be observed to prevent damage to the unit.

- ▶ Vor dem Einbau der Anlage vergewissern, daß Sie alle Informationen über "Sicherheitsvorkehrungen" gelesen haben.
- ▶ Die "Sicherheitsvorkehrungen" enthalten sehr wichtige Sicherheitsgesichtspunkte. Sie sollten sie unbedingt befolgen.
- ▶ Diese Anlage ist unter Umständen nicht geeignet für EN60555-2:1987/EN61000-3-2:1995+A1:1998+A2:1998 und/oder EN60555-3:1987+A1:1991/EN61000-3-3:1995.
- ▶ Die Anlage kann negative Auswirkungen auf ein gleichartiges Versorgungssystem haben.
- ▶ Vor Anschluß an das System Mitteilung an Stromversorgungsunternehmen machen oder dessen Genehmigung einholen.

### Im Text verwendete Symbole

 **Warnung:**

Beschreibt Vorkehrungen, die beachtet werden sollten, um den Benutzer vor der Gefahr von Verletzungen oder tödlicher Unfälle zu bewahren.

 **Vorsicht:**

Beschreibt Vorkehrungen, die beachtet werden sollten, damit an der Anlage keine Schäden entstehen.

- ▶ Innan du installerar enheten bör du läsa igenom samtliga "Säkerhetsåtgärder".
- ▶ Under "Säkerhetsåtgärder" hittar du viktig information som rör din säkerhet. Se till att du följer anvisningarna.
- ▶ EN60555-2:1987/EN61000-3-2:1995+A1:1998+A2:1998 och/eller EN60555-3:1987+A1:1991/EN61000-3-3:1995 är eventuellt inte tillämpliga på den här utrustningen.
- ▶ Denna utrustning kan skada annan utrustning som är ansluten till samma elsystem.
- ▶ Se till att elsystemets ansvarige underrättas och ger sitt godkännande innan systemet kopplas in.

### Symboler som används i texten

 **Varning:**

Anger försiktighetsmått som bör vidtas för att förhindra att användaren utsätts för fara eller risk.

 **Försiktighet:**

Beskriver säkerhetsåtgärder som bör följas för att undvika att enheten skadas.

- ▶ Leggere attentamente la sezione "Misure di sicurezza" prima di far funzionare l'unità.
- ▶ La sezione "Misure di sicurezza" contiene informazioni importanti sulla sicurezza di funzionamento dell'unità. Accertarsi che vengano seguite perfettamente.
- ▶ Questo apparecchio può non possedere le caratteristiche definite dalle norme EN60555-2:1987/EN61000-3-2:1995+A1:1998+A2:1998 e/o EN60555-3:1987+A1:1991/EN61000-3-3:1995.
- ▶ Questo equipaggiamento può produrre effetti negativi sullo stesso sistema di alimentazione.
- ▶ Prima di collegare l'equipaggiamento alla rete di alimentazione, contattare o chiedere l'autorizzazione dell'autorità competente.

### Simboli utilizzati nel testo

 **Avvertenza:**

Descrive le precauzioni da prendere per evitare il rischio di lesioni, anche mortali, per l'utente.

 **Cautela:**

Descrive le precauzioni da prendere per evitare il danneggiamento dell'unità.

- ▶ Avant d'installer le climatiseur, lire attentivement toutes les "Consignes de sécurité".
- ▶ Les "Consignes de sécurité" reprennent des points très importants concernant la sécurité. Veuillez bien à les suivre.
- ▶ Cet équipement peut ne pas s'appliquer aux systèmes EN60555-2:1987/EN61000-3-2:1995+A1:1998+A2:1998 et/ou EN60555-3:1987+A1:1991/EN61000-3-3:1995.
- ▶ Il est possible que cet équipement ait des effets nuisibles sur le même système d'alimentation.
- ▶ Veuillez consulter ou obtenir la permission votre compagnie d'électricité avant de connecter votre système.

### Symboles utilisés dans le texte

 **Avertissement:**

Précautions à suivre pour éviter tout danger de blessure ou de décès de l'utilisateur.

 **Précaution:**

Décrit les précautions qui doivent être prises pour éviter d'endommager l'appareil.

- ▶ Lees alle "Veiligheidsvoorschriften" voordat u het apparaat installeert.
- ▶ In de "Veiligheidsvoorschriften" staan belangrijke instructies met betrekking tot de veiligheid. Volg ze zorgvuldig op.
- ▶ Deze apparatuur voldoet mogelijk niet aan de EG-richtlijnen EN60555-2:1987/EN61000-3-2:1995+A1:1998+A2:1998 en/of EN60555-3:1987+A1:1991/EN61000-3-3:1995.
- ▶ Deze apparatuur kan wellicht schade veroorzaken aan het elektriciteitsnet.
- ▶ Stel de aanleverende instantie op de hoogte of vraag om toestemming voordat u het systeem aansluit op het net.

### Symbolen die in de tekst worden gebruikt

 **Waarschuwing:**

Beschrijft maatregelen die genomen moeten worden om het risico van verwonding of dood van de gebruiker te voorkomen.

 **Voorzichtig:**

Beschrijft maatregelen die genomen moeten worden om schade aan het apparaat te voorkomen.

(ES) 1. Medidas de Seguridad  
(DK) 1. Sikkerhedsforanstaltninger  
(TR) 1. Güvenlik Önlemleri

(PR) 1. Precauções de Segurança  
(GR) 1. Προφυλακτικά Μέτρα Ασφαλείας  
(中) 1. 安全注意事项

- ▶ Antes de instalar la unidad, asegúrese de haber leído el capítulo de “Medidas de seguridad”.
- ▶ Las “Medidas de seguridad” señalan aspectos muy importantes sobre seguridad. Es importante que se cumplan todos.
- ▶ Este equipo puede no ser compatible con los modelos EN60555-2:1987/EN61000-3-2:1995+A1:1998+A2:1998 y/o EN60555-3:1987+A1:1991/EN61000-3-3:1995.
- ▶ Este equipo puede provocar un efecto adverso en el mismo sistema de alimentación.
- ▶ Antes de conectar el sistema, informe al servicio de suministro o pídales permiso para efectuar la conexión.

### Símbolos utilizados en el texto

⚠ Atención:

Describe precauciones que deben tenerse en cuenta para evitar el riesgo de lesiones o muerte del usuario.

⚠ Cuidado:

Describe las precauciones que se deben tener para evitar daños en la unidad.

- ▶ Læs alle “Sikkerhedsforanstaltninger”, før De installerer enheden.
- ▶ “Sikkerhedsforanstaltninger” er en oversigt over vigtige sikkerhedspunkter. Disse skal følges.
- ▶ Udstyret falder måske ikke ind under EN60555-2:1987/EN61000-3-2:1995+A1:1998+A2:1998 og/eller EN60555-3:1987+A1:1991/EN61000-3-3:1995.
- ▶ Udstyret kan have den modsatte effekt på det samme forsyningsystem.
- ▶ De skal forhøre Dem hos forsyningskilden før tilslutning til systemet.

### Symboler anvendt i teksten

⚠ Advarsel:

Beskriver sikkerhedsforanstaltninger, der skal træffes, for at undgå personskade eller dødsfald.

⚠ Forsigtig:

Beskriver forholdsregler, der skal træffes, for at forhindre at enheden bliver beskadiget.

- ▶ Üniteyi monte etmeden önce “Güvenlik Önlemleri”nin hepsini okumalısınız.
- ▶ Güvenlikle ilgili çok önemli noktalar “Güvenlik Önlemleri”nde açıklanmıştır. Lütfen bunlara kesinlikle uyunuz.
- ▶ Bu cihaz EN60555-2:1987/EN61000-3-2:1995+A1:1998+A2:1998 ve/veya EN60555-3:1987+A1:1991/EN61000-3-3:1995 için geçerli olmayabilir.
- ▶ Bu cihaz aynı elektrik sisteminde ters etkilere yol açabilir.
- ▶ Lütfen sisteme bağlamadan önce elektrik kurumuna haber verin veya onayını alın.

### Metinde kullanılan simgeler

⚠ Uyarı:

Kullanıcı açısından yaralanma veya ölüm tehlikesinin önüne geçmek için alınması gereken önlemleri açıklar.

⚠ Dikkat:

Cihazın hasar görmesini önlemek için alınması gereken önlemleri açıklar.

- ▶ Antes de instalar a unidade, leia atentamente as “Precauções de segurança”.
- ▶ As “Precauções de segurança” referem aspectos de grande importância relativos à segurança. Observe-os.
- ▶ Este equipamento pode não ser aplicável a EN60555-2:1987/EN61000-3-2:1995+A1:1998+A2:1998 e/ou EN60555-3:1987+A1:1991/EN61000-3-3:1995.
- ▶ Este equipamento poderá provocar efeitos nefastos no mesmo sistema de fornecimento.
- ▶ Reporte-se ou peça autorização à autoridade responsável pelo fornecimento antes de proceder à ligação do sistema.

### Símbolos utilizados no texto

⚠ Aviso:

Descreve as precauções a observar para evitar riscos de ferimentos ou morte ao utilizador.

⚠ Cuidado:

Descreve os cuidados a ter para não danificar o aparelho.

- ▶ Πριν κάνετε την εγκατάσταση της μονάδας, βεβαιωθείτε ότι διαβάσατε όλα τα “Προφυλακτικά Μέτρα Ασφαλείας”.
- ▶ Τα “Προφυλακτικά Μέτρα Ασφαλείας” παρέχουν πολύ σημαντικές πληροφορίες σχετικά με την ασφάλεια. Παρακαλείστε να βεβαιώσετε ότι εφαρμόζετε τα μέτρα ασφαλείας που προβλέπονται.
- ▶ Ο εξοπλισμός αυτός δε μπορεί να εφαρμοστεί στα EN60555-2:1987/EN61000-3-2:1995+A1:1998+A2:1998 και/ή EN60555-3:1987+A1:1991/EN61000-3-3:1995.
- ▶ Ο εξοπλισμός αυτός μπορεί να προκαλέσει αντίθετο αποτέλεσμα στο ίδιο σύστημα τροφοδοσίας.
- ▶ Πριν κάνετε τη σύνδεση στο σύστημα, παρακαλούμε να αναφέρετε ή να ζητήσετε επιβεβαίωση από τον αρμόδιο οργανισμό ανεφοδιασμού.

### Σύμβολα που χρησιμοποιούνται στο κείμενο

⚠ Προειδοποίηση:









Περιγράφει τα μέτρα ασφαλείας που πρέπει να λαμβάνονται για την πρόληψη του κινδύνου τραυματισμού ή και θανάτου του χρήστη.

⚠ Προσοχή:

Περιγράφει προφυλακτικά μέτρα που πρέπει να λαμβάνονται για ν'αποφεύγεται θλάση στη μονάδα.









(F) 1. Consignes de sécurité  
(NL) 1. Veiligheidsvoorschriften

### Symboles utilisés dans les illustrations

-  : Indique une action qui doit être évitée.
-  : Indique que des instructions importantes doivent être prises en considération.
-  : Indique un élément qui doit être mis à la terre.
-  : Indique des précautions à prendre lors du maniement de pièces tournantes.
-  : Indique que l'interrupteur principal doit être désactivé avant d'effectuer tout travail d'entretien.
-  : Danger d'électrocution.
-  : Attention, surface chaude.
-  : Lors de travaux d'entretien, coupez l'alimentation de l'appareil intérieur ainsi que de l'appareil extérieur.

 **Avertissement:**  
Prendre soin de lire les étiquettes se trouvant sur l'appareil principal.









### Symbolen die in de afbeeldingen worden gebruikt

-  : Geeft een handeling aan die u beslist niet moet uitvoeren.
-  : Geeft aan dat er belangrijke instructies opgevolgd moeten worden.
-  : Geeft een onderdeel aan dat geaard moet worden.
-  : Betekent dat u voorzichtig moet zijn met draaiende onderdelen.
-  : Geeft aan dat het apparaat moet worden uitgezet voor onderhoud.
-  : Geeft aan dat er een risico van elektrische schokken bestaat.
-  : Geeft aan dat u op dient te passen voor hete oppervlakken.
-  : Bij onderhoud dient u de spanning voor zowel het binnenapparaat als het buitenapparaat geheel uit te zetten.

 **Waarschuwing:**  
Lees de stickers die op het apparaat zitten zorgvuldig.









(E) 1. Safety Precautions  
(D) 1. Sicherheitsvorkehrungen  
(SD) 1. Säkerhetsåtgärder  
(I) 1. Misure di sicurezza

### Symbols used in the illustrations

-  : Indicates an action that must be avoided.
-  : Indicates that important instructions must be followed.
-  : Indicates a part which must be grounded.
-  : Indicates that caution should be taken with rotating parts.
-  : Indicates that the main switch must be turned off before servicing.
-  : Beware of electric shock.
-  : Beware of hot surface.
-  : At servicing, please shut down the power supply for both of Indoor Unit and Outdoor Unit.









 **Warning:**  
Carefully read the labels affixed to the main unit.

### In den Abbildungen verwendete Symbole

-  : Beschreibt eine Handlung, die unterbleiben muß.
-  : Zeigt an, daß wichtige Anweisungen zu befolgen sind.
-  : Verweist auf einen Teil der Anlage, der geerdet werden muß.
-  : Zeigt an, daß bei rotierenden Teilen Vorsicht geboten ist.
-  : Zeigt an, daß vor Beginn der Wartungsarbeiten der Hauptschalter ausgeschaltet werden muß.
-  : Gefahr von elektrischem Schlag.
-  : Verbrennungsgefahr.
-  : Bei der Wartung bitte Netzstrom sowohl für die Innen als auch für die Außenanlage abschalten.









 **Warnung:**  
Sorgfältig die auf der Hauptanlage aufgebrachten Aufschriften lesen.

### Symboler som används i illustrationerna

-  : Indikerar att något som bör undvikas.
-  : Indikerar att viktiga instruktioner som måste följas.
-  : Indikerar en del som måste jordas.
-  : Visar att försiktighet måste iaktas vid roterande delar.
-  : Anger att huvudströmbrytaren måste slås av innan servicearbete utförs.
-  : Varning för elstöt.
-  : Varning för varma ytor.
-  : Vid servicearbete bör strömmen slås av både till inomhus- och utomhusenheten.

 **Varning:**  
Läs noga texten på alla dekaler på huvudenheten.

### Simboli utilizzati nelle illustrazioni

-  : Indica un'azione da evitare.
-  : Indica la necessità di rispettare un'istruzione importante.
-  : Indica la necessità di collegare un componente a massa.
-  : Indica che occorre operare con grande cautela con le parti rotanti.
-  : Indica che l'interruttore principale deve essere disattivato prima di effettuare la manutenzione.
-  : Attenzione alle scosse elettriche.
-  : Attenzione alle superfici roventi.
-  : Al momento della manutenzione, interrompere l'alimentazione sia della sezione interna che esterna.

 **Avvertenza:**  
Leggere attentamente le etichette attaccate all'unità principale.

(ES) **1. Medidas de Seguridad**  
(DK) **1. Sikkerhedsforanstaltninger**  
(TR) **1. Güvenlik Önlemleri**

(PR) **1. Precauções de Segurança**  
(GR) **1. Προφυλακτικά Μέτρα Ασφαλείας**  
(中) **1. 安全注意事项**

### Símbolos utilizados en las ilustraciones

- ⊘ : Indica una acción que debe evitarse.  
⚠ : Indica que deben seguirse unas instrucciones importantes.  
⚡ : Indica una pieza que debe estar conectada a tierra.  
⚠ : Indica que debe tenerse cuidado con las piezas giratorias.  
⚡ : Indica que debe apagarse el interruptor principal antes de intervenir en la unidad.  
⚠ : Peligro de descarga eléctrica.  
⚠ : Peligro por superficie caliente.  
⚡ ELV : A la hora de realizar una reparación, desconecte el interruptor principal tanto de la unidad interior como de la exterior.

⚠ **Atención:**  
Lea atentamente las etiquetas adheridas a la unidad principal.

### Symboler anvendt i illustrationerne

- ⊘ : Angiver en handling, der skal undgås.  
⚠ : Angiver at vigtige instruktioner skal følges.  
⚡ : Angiver en del, der skal jordforbindes.  
⚠ : Viser, at man skal passe på roterende dele.  
⚡ : Angiver at der skal slukkes på hovedafbryderen, før der udføres service.  
⚠ : Pas på - elektrisk stød!  
⚠ : Pas på - varm overflade!  
⚡ ELV : Ved service skal strømtilførslen til både inden- og udendørsenheden afbrydes.

⚠ **Advarsel:**  
Læs etiketterne på hovedenheden omhyggeligt.

### Resimlerde kullanılan simgeler

- ⊘ : Kaçınılması gereken hareketleri gösterir.  
⚠ : Önemli talimatlara mutlaka uymak gerektiğini gösterir.  
⚡ : Topraklanması gereken parçaları gösterir.  
⚠ : Dönen parçalara dikkat edilmesi gerektiğini gösterir.  
⚡ : Bakım yapmaya başlamadan önce ana şalterin kapatılması gerektiğini gösterir.  
⚠ : Elektrik çarpmasına dikkat edin.  
⚠ : Sıcak yüzeye dikkat edin.  
⚡ ELV : Bakım yapacağınız zaman lütfen hem İç Ünitenin hem de Dış Ünitenin elektrik girişini kapatın.

⚠ **Uyarı:**  
Ana üniteye yapıştırılmış olan etiketleri dikkatle okuyunuz.

### Símbolos utilizados nas ilustrações

- ⊘ : Indica uma acção a evitar.  
⚠ : Indica a existência de instruções importantes a seguir.  
⚡ : Indica uma peça a ligar à terra.  
⚠ : Indica que se deve ter cuidado com as peças rotativas.  
⚡ : Indica que o interruptor principal deve ser desligado antes de proceder à manutenção.  
⚠ : Perigo de choques eléctricos.  
⚠ : Atenção à superfície quente.  
⚡ ELV : Ao proceder à manutenção, desligue a fonte de energia tanto na unidade interior como na unidade exterior.

⚠ **Aviso:**  
Leia atentamente os rótulos afixados na unidade principal.

### Σύμβολα που χρησιμοποιούνται στις εικονογραφίες

- ⊘ : Δείχνει ενέργεια που πρέπει να αποφεύγεται.  
⚠ : Δείχνει ότι πρέπει να ακολουθούνται οδηγίες σημαντικού περιεχομένου.  
⚡ : Δείχνει μέρος της συσκευής που πρέπει να γειώνεται.  
⚠ : Σημαίνει ότι πρέπει να προσέχετε τα μέρη που περιστρέφονται.  
⚡ : Δείχνει ότι ο κεντρικός διακόπτης πρέπει να κλείσει πριν από τη συντήρηση.  
⚠ : Κίνδυνος ηλεκτροπληξίας.  
⚠ : Κίνδυνος λόγω καυτής επιφανείας.  
⚡ ELV : Κατά τη συντήρηση παρακαλούμε να κλείνετε το διακόπτη τροφοδοσίας τόσο της εσωτερικής όσο και της εξωτερικής μονάδας.

⚠ **Προειδοποίηση:**  
Διαβάστε προσεκτικά τις ετικέτες που είναι κολλημένες πάνω στην κύρια μονάδα.



1

(F) 1. Consignes de sécurité  
(NL) 1. Veiligheidsvoorschriften

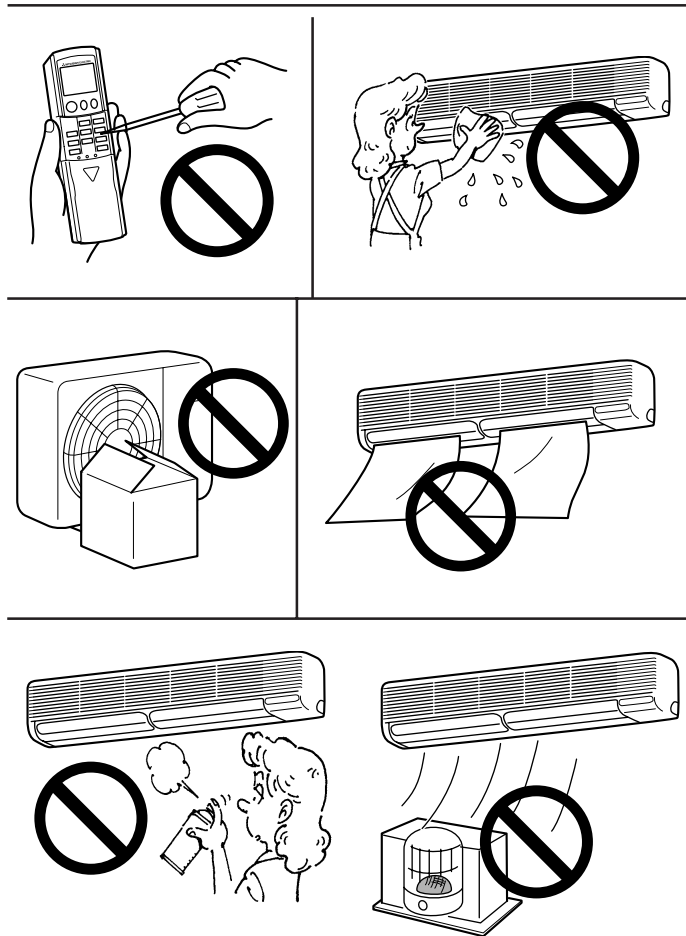

⚠ Avertissement:

- Cet appareil ne doit pas être installé par l'utilisateur. Demander au revendeur ou à une société agréée de l'installer. Si l'appareil n'est pas correctement installé il peut y avoir un risque de fuite d'eau, d'électrocution ou d'incendie.
- Ne pas marcher sur l'appareil ni y déposer des objets.
- Ne jamais éclabousser l'appareil ni le toucher avec des mains humides. Il pourrait en résulter un risque d'électrocution.
- Ne pas vaporiser de gaz inflammable à proximité de l'appareil sous risque d'incendie.
- Ne pas placer de chauffage au gaz ou tout autre appareil fonctionnant avec une flamme vive là où il serait exposé à l'échappement d'air du climatiseur. Cela risquerait de provoquer une mauvaise combustion.

⚠ Précaution:

- Ne pas utiliser d'objet pointu pour enfoncer les boutons car cela risquerait d'endommager la commande à distance.
- Ne jamais obstruer les entrées et sorties des appareils extérieurs et intérieurs.

⚠ Waarschuwing:

- Het apparaat mag niet door de gebruiker zelf worden geïnstalleerd. Vraag de zaak waar u het apparaat gekocht heeft of een erkend bedrijf om het apparaat te installeren. Als het apparaat niet juist is geïnstalleerd, kan dit lekkage, elektrische schokken of brand tot gevolg hebben.
- Ga niet op het apparaat staan en plaats geen voorwerpen op het apparaat.
- Zorg ervoor dat u geen water op het apparaat knoeit en raak het apparaat nooit met natte handen aan. Dit kan elektrische schokken tot gevolg hebben.
- Spuit niet met brandbaar gas in de buurt van het apparaat. Dit kan brand tot gevolg hebben.
- Zet geen gasverwarmingstoestel of een ander toestel met open vuur op een plaats waar het blootstaat aan de lucht die het apparaat uitblaast. Dit kan onvolledige verbranding tot gevolg hebben.

⚠ Voorzichtig:

- Gebruik geen scherpe voorwerpen om de toetsen in te drukken - hiermee kunt u het bedieningspaneel beschadigen.
- Zorg ervoor dat de toevoer- en afvoeropeningen van het binnen- of buitenapparaat nooit verstopt raken of afgedekt worden.

(E) 1. Safety Precautions  
(D) 1. Sicherheitsvorkehrungen  
(SD) 1. Säkerhetsåtgärder  
(I) 1. Misure di sicurezza

⚠ Warning:

- The unit should not be installed by the user. Ask the dealer or an authorized company to install the unit. If the unit is installed improperly, water leakage, electric shock or fire may result.
- Do not stand on, or place any items on the unit.
- Do not splash water over the unit and do not touch the unit with wet hands. An electric shock may result.
- Do not spray combustible gas close to the unit. Fire may result.
- Do not place a gas heater or any other open-flame appliance where it will be exposed to the air discharged from the unit. Incomplete combustion may result.

⚠ Caution:

- Do not use any sharp object to push the buttons, as this may damage the remote controller.
- Never block or cover the indoor or outdoor unit's intakes or outlets.

⚠ Warnung:

- Die Anlage sollte nicht vom Benutzer eingebaut werden. Bitten Sie Ihren Händler oder eine Vertragswerkstatt, die Anlage einzubauen. Wenn die Anlage unsachgemäß eingebaut wurde, kann Wasser auslaufen, können Stromschläge erfolgen, oder es kann Feuer ausbrechen.
- Nicht auf die Anlage stellen oder Gegenstände darauf ablegen.
- Kein Wasser über die Anlage spritzen und die Anlage auch nicht mit nassen Händen berühren. Dies kann zu Stromschlägen führen.
- Kein brennbares Gas in der Nähe der Anlage versprühen. Es kann Feuer ausbrechen.
- Keine Gasheizung oder sonstige Geräte mit offenen Flammen in Bereichen abstellen, an denen Luft aus der Anlage ausströmt. Unvollständige Verbrennung kann die Folge sein.

⚠ Vorsicht:

- Zum Drücken der Tasten keine scharfen Gegenstände benutzen, da dadurch die Fernbedienung beschädigt werden kann.
- Die Ansaug- oder Austrittsöffnungen weder der Innen- noch der Außenanlage blockieren oder abdecken.

⚠ Varning:

- Enheten bör ej installeras av användaren. Be återförsäljaren eller ett auktoriserat företag att installera den. Om enheten installeras felaktigt kan vattenläckor, elektriska stötar eller brand bli följden.
- Stå ej på enheten eller placera föremål på den.
- Stänk ej vatten på enheten eller ta på den med våta händer. Elektriska stötar kan bli följden.
- Spraya ej antändbar gas på enheten. Det kan orsaka brand.
- Placera ej en gasvärmare eller andra apparater med öppna lågor på en plats där de kan utsättas för luft som släpps ut från enheten. Ofullständig antändning kan bli följden.

⚠ Försiktighet:

- Använd ej skarpa föremål för att trycka på knapparna, det kan skada fjärrkontrollen.
- Blockera aldrig eller täck över inomhus- och utomhusenheternas luftintag eller luftutsläpp.

⚠ Avvertenza:

- L'unità non deve essere installata dall'utente. Richiedere al distributore o ad una società autorizzata di installare l'unità. Se l'unità non è installata correttamente, vi è il rischio di perdite d'acqua, di scosse elettriche o di incendio.
- Non salire e non appoggiare alcun oggetto sull'unità.
- Non spruzzare acqua sull'unità e non toccarla con le mani bagnate. Ciò può provocare una scossa elettrica.
- Non spruzzare gas combustibile nei pressi dell'unità, per evitare il rischio di un incendio.
- Non piazzare un riscaldatore a gas o qualsiasi altro apparecchio a fiamma aperta in un luogo esposto all'aria scaricata dall'unità. Ciò può essere alla base di una combustione incompleta.

⚠ Cautela:

- Non usare alcun oggetto appuntito per premere i pulsanti, in modo da non danneggiare il comando a distanza.
- Non bloccare o coprire gli ingressi o le uscite interni od esterni dell'unità.



(ES) 1. Medidas de Seguridad  
(DK) 1. Sikkerhedsforanstaltninger  
(TR) 1. Güvenlik Önlemleri

(PR) 1. Precauções de Segurança  
(GR) 1. Προφυλακτικά Μέτρα Ασφαλείας  
(中) 1. 安全注意事项

⚠ Atención:

- La unidad no debe ser instalada por el usuario. Pida a su distribuidor o a una empresa debidamente autorizada que se lo instale. La incorrecta instalación de la unidad puede dar lugar a goteo de agua, descarga eléctrica o fuego.
- No se suba encima ni coloque objetos sobre la unidad.
- No vierta agua sobre la unidad ni la toque con las manos húmedas. Puede producirse una descarga eléctrica.
- No rocíe gases combustibles en las proximidades de la unidad. Puede haber riesgo de incendio.
- No coloque calentadores de gas o cualquier otro aparato de llama abierta expuestos a la corriente de aire descargada por la unidad. Puede dar lugar a una combustión incompleta.

⚠ Cuidado:

- No utilice objetos puntiagudos para apretar los botones ya que podría dañarse el controlador remoto.
- No bloquee ni cubra nunca las tomas y salidas de las unidades interior y exterior.

⚠ Advarsel:

- Enheden bør ikke installeres af brugeren. Bed forhandleren eller en autoriseret virksomhed om at installere enheden. Hvis enheden installeres forkert, kan det medføre udsivning af vand, elektrisk stød eller brand.
- Stå ikke og placer ikke nogen genstande på enheden.
- Sprøjt ikke vand over enheden og rør ikke ved enheden med våde hænder. Dette kan medføre elektrisk stød.
- Sprøjt ikke med benzin tæt ved enheden. Dette kan medføre brand.
- Anbring ikke en benzinovn eller noget som helst andet redskab med åben ild, hvor det vil være udsat for luften, der afgives fra enheden. Dette kan medføre ufuldstændig forbrænding.

⚠ Forsigtig:

- Brug ikke nogen skarpe genstande til at trykke på knapperne, da dette kan medføre beskadigelse af fjernstyringen.
- Den udendørs enheds indtag og afgang må aldrig blokeres eller tildækkes.

⚠ Uyarı:

- Bu cihaz kullanıcı tarafından monte edilmelidir. Satıcıdan veya başka bir yetkili şirketten cihazı monte etmesini isteyiniz. Eğer cihaz doğru monte edilmezse su kaçağı, elektrik çarpması veya yangın söz konusu olabilir.
- Ünitenin üzerine hiçbir şey yerleştirmeyiniz veya koymayınız.
- Cihazın üzerine su sıçratmayınız ve ellerinizin ıslakken üniteye dokunmayınız. Elektrik çarpabilir.
- Cihazın yakınında yanıcı gaz püskürtmeyiniz. Bu, yangına yol açabilir.
- Cihazdan çıkan havayla temasa gelebilecekleri yerlere gaz sobası veya başka açık alevli cihaz koymayınız. Bu, yanmanın tam olarak gerçekleşmemesine yol açabilir.

⚠ Dikkat:

- Düğmelere basmak için sivri nesnelere kullanmayınız; bu, uzaktan kumanda ünitesini zedeleyebilir.
- Dış ve iç ünitelerin giriş ve çıkışlarının önünü asla kapatmayınız veya örtmeyiniz.

⚠ Aviso:

- O aparelho não deve ser instalado pelo utilizador. Peça ao distribuidor ou a uma empresa autorizada para o instalar. Se o aparelho não for instalado correctamente, pode haver fugas de água, choques eléctricos ou provocar incêndio.
- Não se sente no aparelho nem coloque objectos em cima dele.
- Não derrame água sobre o aparelho e não lhe toque com as mãos. Pode apanhar um choque eléctrico.
- Não vaporize gás combustível perto do aparelho para não provocar incêndio.
- Não ponha um aquecedor a gás nem qualquer outro aparelho com chama viva à saída da descarga de ar do aparelho para não dar origem a combustão defeituosa.

⚠ Cuidado:

- Não utilize objectos pontiagudos para accionar os botões, a fim de não danificar o controlador remoto.
- Nunca bloqueie nem tape as admissões ou saídas internas e externas do aparelho.

⚠ Προειδοποίηση:

- Η εγκατάσταση της μονάδας δεν πρέπει να γίνεται από τον χρήστη. Ζητήσετε από το κατάστημα που την αγοράσατε ή από εξουσιοδοτημένη εταιρεία να κάνουν την εγκατάσταση της μονάδας. Εάν η εγκατάσταση της μονάδας δεν γίνει όπως προβλέπεται, ενδέχεται να έχει σαν αποτέλεσμα να παρουσιαστεί διαρροή νερού, να προκληθεί ηλεκτροπληξία ή να συμβεί πυρκαγιά.
- Μη στέκεστε ή τοποθετείτε διάφορα είδη πάνω στη μονάδα.
- Μη πετάτε ή πιτσιλιζέτε νερό πάνω στη μονάδα και μη την αγγίζετε με βρεγμένα χέρια. Υπάρχει κίνδυνος να προκληθεί ηλεκτροπληξία.
- Μη ψεκάζετε εύφλεκτο αέριο κοντά στη μονάδα. Ενδέχεται να προκληθεί πυρκαγιά.
- Μη τοποθετείτε θερμάστρα γκαζιού ή κάθε άλλη συσκευή που παράγει γυμνή φλόγα σε μέρος όπου θα εκτίθεται στην αποβολή αερίων από τη μονάδα. Η καύση της θερμάστρας ενδέχεται να είναι ατελής.

⚠ Προσοχή:

- Μη χρησιμοποιείτε αιχμηρά αντικείμενα για να πατάτε τα κουμπιά, η ενέργεια αυτή ενδέχεται να προκαλέσει θλάση στο τηλεχειριστήριο.
- Ποτέ μη μπλοκάρτε ή καλύψετε τα ανοίγματα εισόδου και εξόδου αέρα της εσωτερικής και της εξωτερικής μονάδας.

(F) 1. Consignes de sécurité  
(NL) 1. Veiligheidsvoorschriften

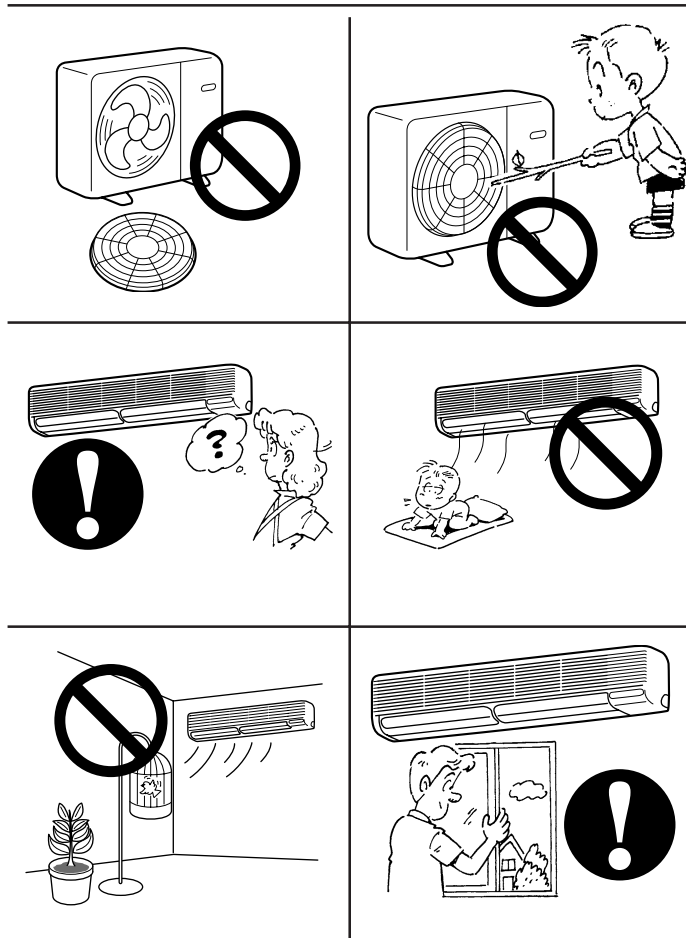

⚠ Avertissement:

- Ne pas retirer la face avant ou la protection du ventilateur de l'appareil extérieur pendant son fonctionnement. Vous risqueriez de vous blesser si vous touchez les éléments rotatifs, les parties chaudes ou sous haute tension.
- Ne jamais mettre les doigts, des bâtons, etc. dans les entrées et sorties d'air sous risque de blessure car le ventilateur situé à l'intérieur de l'appareil tourne à grande vitesse.
- Si vous sentez des odeurs étranges, arrêtez l'appareil, le mettre hors tension et contacter le revendeur.
- Ne JAMAIS laisser des enfants ou des personnes handicapées utiliser le climatiseur sans surveillance.
- Toujours surveiller que les jeunes enfants ne jouent pas avec le climatiseur.

### Rangement de l'appareil

Lorsque vous devez ranger l'appareil, veuillez consulter votre revendeur. Si les tuyaux ne sont pas correctement retirés, du produit réfrigérant (gaz fluorocarbonique) pourrait s'échapper et entrer en contact avec votre peau, causant ainsi des blessures. L'échappement de produit réfrigérant dans l'atmosphère pollue également l'environnement.

⚠ Waarschuwing:

- Verwijder nooit de beschermkap van de ventilator in het buitenapparaat terwijl het apparaat aan staat. U kunt gewond raken als u onderdelen aanraakt die draaien, heet zijn of onder stroom staan.
- Duw nooit uw vingers of stokjes of iets dergelijks in de toevoer- en afvoeropeningen - dit kan tot verwondingen leiden, aangezien de ventilator in het apparaat met hoge snelheid draait.
- Als u iets vreemds ruikt, dient u het apparaat niet meer te gebruiken. Draai de schakelaar uit en raadpleeg uw dealer.
- Deze airconditioner is NIET bedoeld voor gebruik door kinderen of onbekwame personen die niet onder toezicht staan.
- Jonge kinderen moeten onder toezicht staan om te voorkomen dat ze met de airconditioning gaan spelen.

### Het apparaat verwijderen

Raadpleeg de zaak waar u het apparaat gekocht heeft indien u zich van het apparaat wilt ontdoen. Als de buizen op de verkeerde manier worden verwijderd, kan er koelstof (fluorkoolzuurgas) uit ontsnappen en in contact komen met uw huid, met letsel tot gevolg. Koelstof in de lucht laten ontsnappen is ook schadelijk voor het milieu.

(E) 1. Safety Precautions  
(D) 1. Sicherheitsvorkehrungen  
(SD) 1. Säkerhetsåtgärder  
(I) 1. Misure di sicurezza

⚠ Warning:

- Do not remove the front panel or the fan guard from the outdoor unit when it is running. You could be injured if you touch rotating, hot or high-voltage parts.
- Never insert fingers, sticks etc. into the intakes or outlets, otherwise injury may result, since the fan inside the unit rotates at high speed.
- If you detect odd smells, stop using the unit, turn off the power switch and consult your dealer.
- This air conditioner is NOT intended for use by children or infirm persons without supervision.
- Young children should be supervised to ensure that they do not play with the air conditioner.

### Disposing of the unit

When you need to dispose of the unit, consult your dealer. If pipes are removed incorrectly, refrigerant (fluorocarbon gas) may blow out and come into contact with your skin, causing injury. Releasing refrigerant into the atmosphere also damages the environment.

⚠ Warnung:

- Wenn die Anlage läuft, nicht die Frontplatte oder den Gebläseschutz von der Außenanlage abnehmen. Sie könnten sich verletzen, wenn Sie drehende, heiße oder unter Hochspannung stehende Teile berühren.
- Niemals die Finger, Stöcke etc. in die Ansaug- oder Austrittsöffnungen stecken. Dies kann zu Verletzungen führen, da sich der Gebläseventilator im Inneren der Anlage mit hoher Geschwindigkeit dreht.
- Wenn Sie merkwürdige Gerüche feststellen, sollten Sie die Anlage nicht mehr benutzen, den Strom abschalten und sich an Ihren Kundendienst wenden.
- Diese Klimaanlage darf NICHT von Kindern oder unsicheren Personen ohne Aufsicht benutzt werden.
- Kleine Kinder müssen beaufsichtigt werden, um sicherzustellen, daß sie nicht an der Klimaanlage herumspielen.

### Die Anlage entsorgen

Zum Entsorgen des Gerätes wenden Sie sich an Ihren Kundendienst. Wenn Rohrleitungen unsachgemäß abgenommen werden, kann Kühlmittel (Fluorkohlenstoffgas) austreten, mit Ihrer Haut in Berührung kommen und Verletzungen hervorrufen. Kühlgas in die Atmosphäre ablassen führt auch zu Umweltschäden.

⚠ Varning:

- Tag ej bort frontpanelen eller fläktskyddet på utomhusenheten när den är i gång. Du kan skadas om du tar på roterande, heta eller högspänningsförande delar.
- Stick aldrig in fingrar, pinnar etc. i luftintagen eller utloppen, det kan leda till skador eftersom fläkten inuti enheten roterar på hög fart.
- Om ovanliga dofter uppstår bör man stänga av enheten, slå ifrån strömbrytaren och kontakta återförsäljaren.
- Detta luftkonditioneringsaggregat är INTE avsett att användas av barn eller handikappade utan övervakning.
- Se till att små barn inte leker med luftkonditioneringsaggregatet.

### Avyttring av enheten

När du vill göra dig av med enheten bör du kontakta återförsäljaren. Om ledningar tas bort på felaktigt vis kan köldmedel (fluorkolsgas) flöda ut och komma i kontakt med din hud vilket orsakar skador. Om köldmedel släpps ut i atmosfären skadas dessutom miljön.

⚠ Avvertenza:

- Non rimuovere il pannello anteriore o la griglia di protezione del ventilatore dalla sezione esterna durante il funzionamento dell'unità. Un eventuale contatto con le parti rotanti, roventi o ad alta tensione può infatti causare conseguenze gravi.
- Non inserire le dita, oggetti appuntiti, ecc..., nei fori di entrata o di uscita dell'unità per evitare di ferirsi, in quanto il ventilatore all'interno dell'unità ruota ad alta velocità.
- In presenza di odori particolari, arrestare il funzionamento dell'unità, spegnere l'interruttore di alimentazione e contattare il proprio distributore.
- Il climatizzatore NON può essere usato da bambini o persone inferme senza la sorveglianza appropriata.
- È opportuno sorvegliare i bambini piccoli affinché non giochino con il climatizzatore.

### Eliminazione dell'unità

Se occorre eliminare l'unità, contattare il proprio distributore. Nel caso in cui i tubi siano rimossi in modo non corretto, il refrigerante (gas fluorocarburo) può infatti fuoriuscire e venire a contatto della pelle, con conseguenze gravi. Il rilascio di refrigerante nell'atmosfera è inoltre dannoso per l'ambiente.

(ES) **1. Medidas de Seguridad**  
(DK) **1. Sikkerhedsforanstaltninger**  
(TR) **1. Güvenlik Önlemleri**

(PR) **1. Precauções de Segurança**  
(GR) **1. Προφυλακτικά Μέτρα Ασφαλείας**  
(中) **1. 安全注意事项**

⚠ **Atención:**

- No extraiga el panel frontal del ventilador de la unidad exterior mientras esté en funcionamiento. Puede resultar herido si toca piezas giratorias, calientes o de alto voltaje.
- No inserte nunca dedos, palos, etc. en las tomas o salidas de aire ya que pueden ocurrir graves accidentes debido a la alta velocidad de giro de la unidad.
- Si detecta olores raros pare la unidad, desconecte el interruptor de red y consulte con su distribuidor.
- Este aparato de aire acondicionado NO debe ser utilizado por niños ni por personas inválidas sin el control de una persona adulta.
- Los niños pequeños deben estar vigilados por personas adultas para impedir que jueguen con el equipo de aire acondicionado.

### Eliminación de la unidad

Cuando deba eliminar la unidad, consulte con su distribuidor. Si las conducciones se extraen incorrectamente puede haber fuga de refrigerante (gas de fluorocarbono) que entre en contacto con su piel causándole daño. La liberación del gas a la atmósfera también perjudica al medio ambiente.

⚠ **Advarsel:**

- Fjern ikke frontpanelet eller ventilatorafskærmningen fra den udendørs enhed, medens den kører. De kan komme til skade, hvis De rører ved roterende eller varme dele eller dele med højspænding.
- Stik aldrig fingre, pinde etc. ind i indtagene eller afgangene, da dette kan medføre, at De kommer til skade, da ventilatoren indeni enheden roterer med høj hastighed.
- Hvis De bemærker mærkelige lugte, stop da enheden, sluk for strømmen og kontakt Deres forhandler.
- Dette klimaanlæg bør IKKE benyttes af børn eller svagelige personer uden opsyn.
- Hold øje med små børn for at sikre, at de ikke leger med klimaanlægget.

### Bortskaffelse af enheden

Når enheden skal bortskaffes, kontakt da Deres forhandler. Hvis rør afmonteres forkert, kan der blæse kølemiddel (FC-gasser) ud og komme i kontakt med Deres hud, hvilket medfører at De kommer til skade. Frigivelse af kølemiddel til atmosfæren skader også miljøet.

⚠ **Uyarı:**

- Dış ünite çalışırken ön paneli veya vantilatör mahfazasını yerlerinden çıkarmayınız. Dönen, sıcak veya yüksek gerilimli parçalara değerek yaralanabilirsiniz.
- Cihazın girişi veya çıkışlarına asla parmaklarınızı veya değnek vb. şeyleri sokmayınız. Ünitenin içindeki vantilatör hızla döndüğü için yaralanabilirsiniz.
- Tuhaf bir koku duyarsanız cihazı kullanmayınız. Elektrik şalterini kapatıp yetkili satıcıya danışınız.
- Bu klima çocuklar veya zihnen ehliyetsiz kimseler tarafından gözetimsiz KULLANILMAMALIDIR.
- Küçük çocuklar gözetim altında bulundurulurak klimayla oynamalarına imkân verilmemelidir.

### Cihazın atılması

Cihazı atmanız gerektiği zaman yetkili satıcınıza danışınız. Eğer borular yanlış sökülürse dışarı kaçan soğutucu (flüorokarbon gazı) cildinize temas ederek yaralanmaya yol açabilir. Soğutucunun atmosfere saliverilmesi, çevre için de zararlıdır.

⚠ **Aviso:**

- Não retire o painel frontal nem a protecção da ventoinha da unidade exterior enquanto ela funcionar. Pode ferir-se tocando em peças rotativas, quentes ou de alta voltagem.
- Nunca meta os dedos, paus, etc. nas entradas ou saídas para não correr o risco de se ferir, uma vez que a ventoinha gira a alta velocidade no interior do aparelho.
- Se detectar cheiros estranhos, deixe de utilizar o aparelho, desligue o interruptor da alimentação e consulte o seu distribuidor.
- Este aparelho de ar condicionado NÃO se destina a ser utilizado por crianças ou pessoas enfermas sem supervisão.
- Deve ser prestada especial atenção às crianças, para que não brinquem com o aparelho de ar condicionado.

### Arrumação do aparelho

Se necessitar de arrumar o aparelho, consulte o seu distribuidor. Se os tubos forem removidos incorrectamente, o (gás de fluorocarbono) refrigerante pode escapar-se e entrar em contacto com a pele, causando-lhe ferimentos. A libertação do refrigerante para a atmosfera também é nociva para o ambiente.

⚠ **Προειδοποίηση:**

- Ενώ η εξωτερική μονάδα βρίσκεται σε λειτουργία δεν πρέπει να θάζετε το μπροστινό φάντωμα ή τον προφυλακτήρα του ανεμιστήρα. Ενδέχεται να τραυτιστείτε εάν αγγίξετε περιστρεφόμενα μέρη, ή μέρη με υψηλή τάση ρεύματος.
- Μη θάζετε τα δάκτυλά σας, μακρόστενα τεμάχια κλπ μέσα στα ανοίγματα εισαγωγής και εξαγωγής αέρα της μονάδας, ο ανεμιστήρας στο εσωτερικό της μονάδας περιστρέφεται με μεγάλη ταχύτητα και είναι πιθανό να προκληθεί τραυματισμός.
- Εάν ασυνήθιστες μυρωδιές εκπέμπονται από την μονάδα, σταματήστε να τη χρησιμοποιείτε, κλείσετε τον ηλεκτρικό διακόπτη και συμβουλευτείτε το κατάστημα από το οποίο την αγοράσατε.
- Το συγκεκριμένο κλιματιστικό ΔΕΝ προορίζεται για να χρησιμοποιείται χωρίς επίβλεψη από παιδιά ή άτομα με ειδικές ανάγκες.
- Μικρά παιδιά πρέπει να επιβλέπονται ώστε να μην παίζουν με το κλιματιστικό.

### Πέταγμα της μονάδας σαν άχρηστη

Εάν θέλετε να πετάξετε τη συσκευή σαν άχρηστη, συμβουλευτείτε σχετικά το κατάστημα από το οποίο την αγοράσατε. Εάν οι σωλήνες της συσκευής αφαιρεθούν αντικανονικά, ενδεχομένως να πιναχτεί ψυκτικό υγρό (αέριο φθοριούχου άνθρακα) και να έλθει σ'επαφή με το δέρμα σας με αποτέλεσμα τον τραυματισμό σας. Επίσης, η απελευθέρωση ψυκτικού υγρού στην ατμόσφαιρα προκαλεί ζημιά στο περιβάλλον.

## (F) 2. Fonctionnement

## (NL) 2. Gebruik

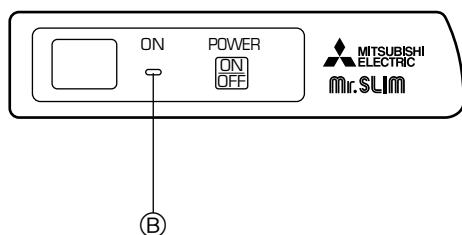
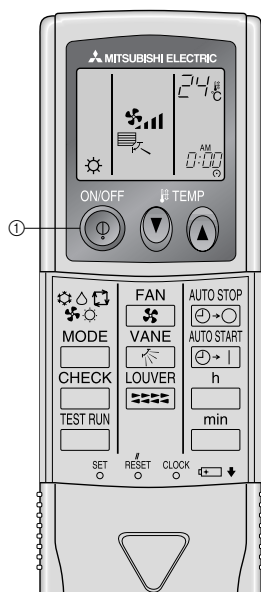

### Plage de fonctionnement

		Température de l'air capté à l'intérieur	Température de l'air capté à l'extérieur
Refrigeration	Maximum	35 °C DB, 22,5 °C WB	*52 °C (46 °C) DB
	Minimum	21 °C DB, 15,5 °C WB	21 °C DB

\* La température entre parenthèse est pour le PU-4V.

### 2.1. Pour allumer/éteindre le climatiseur

- L'alimentation ne doit pas être interrompue lorsque le climatiseur est en marche. Autrement, l'appareil pourrait tomber en panne.

① Appuyer sur le bouton ON/OFF (Marche/Arrêt).

- Ⓐ Le mode d'opération est alors affiché.
- Ⓑ Le voyant de l'appareil intérieur s'allume.

### Bereik

		Temperatuur luchtinlaat binnen	Temperatuur luchtinlaat buiten
Koelen	Maximum	35 °C DB, 22,5 °C WB	*52 °C (46 °C) DB
	Minimum	21 °C DB, 15,5 °C WB	21 °C DB

\* De temperatuur tussen haakjes is voor het model PU-4V.

### 2.1. Het apparaat in- en uitschakelen

- U mag de stroomvoorziening niet uitschakelen als de airconditioner aanstaat. Dit kan ervoor zorgen dat het apparaat defect gaat.

① Druk op de ON/OFF (AAN/UIT)-toets.

- Ⓐ De op dat moment ingestelde gebruiksstand wordt weergegeven.
- Ⓑ Het inwerkingstellingslampje van het binnenapparaat gaat branden.

## (E) 2. Operation

## (D) 2. Betrieb und Bedienung

## (SD) 2. Drift

## (I) 2. Funzionamento

### Operating range

		Indoor air intake temperature	Outdoor air intake temperature
Cooling	Maximum	35 °C DB, 22.5 °C WB	*52 °C (46 °C) DB
	Minimum	21 °C DB, 15.5 °C WB	21 °C DB

\* The temperature within parentheses is for the PU-4V, PU-3JB.

### 2.1. Switching the unit on/off

- The power supply should not be turned off while the air conditioner is in use. This can cause the unit to break down.

① Press the ON/OFF button.

- Ⓐ The currently selected operation mode is displayed.
- Ⓑ The operation lamp of the indoor unit lights up.

### Betriebsbereich

		Ansaugtemperatur der Luft innen	Ansaugtemperatur der Luft außen
Kühlung	Maximum	35 °C DB, 22,5 °C WB	*52 °C (46 °C) DB
	Minimum	21 °C DB, 15,5 °C WB	21 °C DB

\* Die in Klammern angegebene Temperatur bezieht sich auf das Modell PU-4V.

### 2.1. Die Anlage ein-/ausschalten

- Die Netzstromversorgung sollte während des Betriebs der Klimaanlage nicht ausgeschaltet werden. Dies kann zu einem Totalausfall der Anlage führen.

① Die ON/OFF (NETZSTROM EIN/AUS)-Taste drücken.

- Ⓐ Die derzeit eingestellte Betriebsart wird angezeigt.
- Ⓑ Die Betriebslampe der Innenanlage leuchtet auf.

### Driftsområde

		Intagstemperatur, inomhusluft	Intagstemperatur, utomhusluft
Nedkylning	Maximum	35 °C DB, 22,5 °C WB	*52 °C (46 °C) DB
	Minimum	21 °C DB, 15,5 °C WB	21 °C DB

\* Temperaturen inom parentes gäller modellen PU-4V.

### 2.1. Att stänga på/av enheten

- Nätspänningsställförseln får inte brytas medan luftkonditioneringsaggregatet är i drift, eftersom detta skulle kunna förorsaka skador i aggregatet.

① Tryck på ON/OFF.

- Ⓐ Valt driftsläge visas.
- Ⓑ Driftslampan på inomhusenheten tänds.

### Campo di funzionamento

		Temp. entrata aria interna	Temp. entrata aria esterna
Raffreddamento	Max	35 °C DB, 22,5 °C WB	*52 °C (46 °C) DB
	Min	21 °C DB, 15,5 °C WB	21 °C DB

\* La temperatura tra parentesi è per il PU-4V.

### 2.1. Accensione/spengimento dell'unità

- Evitare di interrompere l'alimentazione del condizionatore quando questo sta funzionando, per non danneggiarlo.

① Premere il pulsante ON/OFF.

- Ⓐ Viene visualizzato il modo operativo attualmente selezionato.
- Ⓑ La spia di funzionamento della sezione interna si accende.

- (ES) 2. Manejo  
(DK) 2. Drift  
(TR) 2. Çalışma

- (PR) 2. Funcionamento  
(GR) 2. Λειτουργία  
(中) 2. 操作

### Ámbito de funcionamiento

		Temperatura del aire entrante (interior)	Temperatura del aire entrante (exterior)
Frio	Máximo	35 °C TS, 22,5 °C TH	*52 °C (46 °C) TS
	Mínimo	21 °C TS, 15,5 °C TH	21 °C TS

TS = Termómetro seco, TH = Termómetro húmedo

\* La temperatura entre paréntesis es la del modelo PU-4V

### 2.1. Encendido y apagado de la unidad

- No se debe desconectar la alimentación principal mientras el acondicionador esté funcionando; podría provocar la rotura de la unidad.

① Pulse el botón de encendido ON/OFF.

Ⓐ Se visualiza el modo de operación seleccionado en último lugar.

Ⓑ La luz de funcionamiento de la unidad interior se enciende.

### Arbejdsområde

		Indendørs luftindgangs-temperatur	Udendørs luftindgangs-temperatur
Afkøling	Maksimum	35 °C DB, 22,5 °C WB	*52 °C (46 °C) DB
	Minimum	21 °C DB, 15,5 °C WB	21 °C DB

\* Temperaturen i parenteserne gælder for PU-4V.

### 2.1. Tænding og slukning af anlægget

- Strømforsyningen skal ikke afbrydes, mens apparatet er i brug. Det kan medføre dets sammenbrud.

① Tryk på ON/OFF-(tænd/sluk)-knappen.

Ⓐ Den aktuelle driftsform vises.

Ⓑ Den indendørs enheds funktionslampe tændes.

### Üst ve alt çalışma değerleri

		İçerde hava giriş ısısı	Dışarda hava giriş ısısı
Soğutma	Azami	35 °C DB, 22,5 °C WB	*52 °C (46 °C) DB
	Asgari	21 °C DB, 15,5 °C WB	21 °C DB

\* Parantez içindeki sıcaklık değeri PU-4V içindir.

### 2.1. Cihazın açılması/kapatılması

- Klima cihazı çalışır durumdayken güç kaynağı kapatılmamalıdır. Bu, ünitenin bozulmasına yol açabilir.

① ON/OFF (açma/kapama) düğmesine basınız.

Ⓐ Halihazırda seçilmiş durumda olan işletme modu ekranda görünür.

Ⓑ İç ünitenin işletme lambası yanar.

### Gama de funcionamento

		Temperatura de admissão de ar da unidade interior	Temperatura de admissão de ar da unidade exterior
Arrefeci- mento	Máximo	35 °C DB, 22,5 °C WB	*52 °C (46 °C) DB
	Mínimo	21 °C DB, 15,5 °C WB	21 °C DB

\* A temperatura entre parêntesis é a do modelo PU-4V

### 2.1. Ligar/desligar a unidade

- O interruptor de corrente não deve ser desactivado enquanto o ar condicionado estiver a funcionar, para não provocar uma possível avaria da unidade.

① Carregue no botão ON/OFF.

Ⓐ O modo operacional actualmente seleccionado aparece no visor.

Ⓑ A lâmpada de operação da unidade interior acende.

### Κλίμακα λειτουργίας

		Θερμοκρασία εισερχόμενου αέρα - Εσωτ. μονάδα	Θερμοκρασία εισερχόμενου αέρα - Εξωτ. μονάδα
Κρύος αέρας	Μέγιστη	35 °K DB, 22,5 °K WB	*52 °K (46 °K) DB
	Ελάχιστη	21 °K DB, 15,5 °K WB	21 °K DB

\* Η θερμοκρασία σε παρένθεση αναφέρεται στο PU-4V

### 2.1. Άνοιγμα και κλείσιμο της μονάδας

- Η ηλεκτρική παροχή δεν πρέπει να κλείνει ενώ βρίσκεται σε λειτουργία η μονάδα κλιματισμού. Η ενέργεια αυτή ενδεχομένως να προκαλέσει βλάβη στη συσκευή.

① Πατήστε το διακόπτη λειτουργίας με την ένδειξη ON/OFF.

Ⓐ Στο ταμπλώ εμφανίζεται ο επιλεγμένος τρόπος λειτουργίας.

Ⓑ Το φωτάκι λειτουργίας της εσωτερικής μονάδας ανάβει.

## (F) 2. Fonctionnement

## (NL) 2. Gebruik

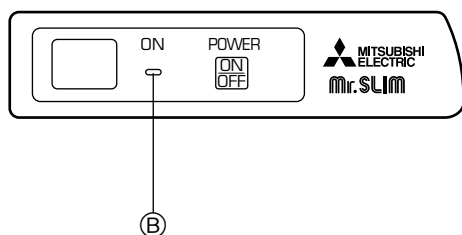
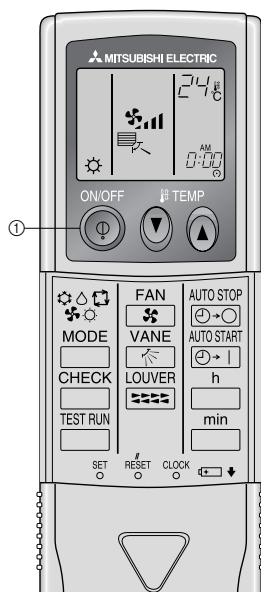

### ⚠ Pr caution:

- Ne jamais  teindre l'appareil pendant qu'il est en cours de fonctionnement pour  viter toute malfonction.
- L'appareil ext rieur ne se remettra pas en route tout de suite si le bouton marche/arr t   ON/OFF est pouss  juste apr s qu'il se soit arr t . Ceci est un syst me d'auto-protection. N anmoins, l'appareil ext rieur se remettra automatiquement en route trois minutes plus tard.
- Si l'appareil s'arr te   cause d'une coupure de courant, il ne se remettra pas en route automatiquement m me si le courant revient. Pour le remettre en route, pousser le bouton marche/arr t   ON/OFF.

### ⚠ Voorzichtig:

- Gebruik nooit de netschakelaar om het apparaat uit te doen terwijl hij werkt, anders kan dit schade aan het apparaat tot gevolg hebben.
- Het buitenapparaat is zo afgesteld dat het niet onmiddellijk weer start als u op de   ON/OFF (AAN/UIT)-toets drukt nadat u het net uitgeschakeld hebt. Het buitenapparaat gaat echter na ongeveer drie minuten automatisch weer aan.
- Indien het apparaat is gestopt vanwege een stroomonderbreking, gaat het niet automatisch weer aan nadat de stroom is hersteld. Druk op de   ON/OFF (AAN/UIT)-toets om het apparaat weer aan te zetten.

## (E) 2. Operation

## (D) 2. Betrieb und Bedienung

## (SD) 2. Drift

## (I) 2. Funzionamento

### ⚠ Caution:

- Never turn the unit OFF during operation, otherwise a malfunction may result.
- For its protection, the outdoor unit will not start immediately if the   ON/OFF button is pressed just after the unit is turned OFF. However, the outdoor unit will start automatically after approximately three minutes.
- Once the unit is stopped due to a power failure, it will not re-start automatically even if the power is restored. To re-start the unit, press the   ON/OFF button.

### ⚠ Vorsicht:

- Anlage niemals w hrend des Betriebs auf OFF (AUS) schalten. Dies kann zu Fehlfunktionen f hren.
- Die Au enanlage wird nicht sofort wieder eingeschaltet, wenn die   ON/OFF (netzstrom EIN/AUS)-Taste unmittelbar nach dem Ausschalten wieder bet tigt wird. Dies dient zum Schutz der Au enanlage. Sie schaltet sich vielmehr automatisch nach etwa 3 Minuten wieder ein.
- Wenn die Anlage durch Stromausfall ausgeschaltet wird, wird sie nicht automatisch wieder eingeschaltet, wenn der Netzstrom wieder anliegt. Zum erneuten Einschalten der Anlage die   ON/OFF (netzstrom EIN/AUS)-Taste dr cken.

### ⚠ F rsiktighet:

- St ng aldrig av enheten d  den  r i g ng, det kan ge upphov till fel.
- F r att skydda utomhusenheten startar den inte omedelbart om knappen   ON/OFF trycks in strax efter det att enheten st ngts av. Utomhusenheten startar dock automatiskt efter ca. tre minuter.
- Om apparaten st ngts av p  grund av ett str mavbrott  terstartas den ej automatiskt n r str mmen  terst lls. Tryck p    ON/OFF-knappen f r att  terstarta enheten.

### ⚠ Cautela:

- Non spegnere mai l'unit  durante il funzionamento in quanto ci  potrebbe provocare una disfunzione di funzionamento del sistema.
- Per proteggere il sistema, la sezione esterna non riprender  immediatamente a funzionare se il pulsante di accensione/spengimento   ON/OFF verr  premuto immediatamente dopo il suo spegnimento. La sezione esterna riprender  infatti a funzionare automaticamente dopo tre minuti.
- Se il funzionamento dell'unit  viene arrestato a seguito di un'interruzione di corrente, non riprender  automaticamente con il ritorno della corrente. Per riavviare l'unit , premere di nuovo il pulsante di accensione/spengimento   ON/OFF.

(ES) 2. Manejo  
(DK) 2. Drift  
(TR) 2. Çalışma

(PR) 2. Funcionamento  
(GR) 2. Λειτουργία  
(中) 2. 操作

⚠ Cuidado:

- No apague nunca la unidad mientras esté funcionando ya que podría estropearse.
- Como medida de seguridad, la unidad exterior no se pondrá inmediatamente en marcha al presionar el botón ① ON/OFF justo después de haberla apagado. No obstante, la unidad arrancará automáticamente al cabo de unos 3 minutos.
- Cuando la unidad se pare por un fallo de alimentación eléctrica no se volverá a poner en marcha automáticamente incluso si se restablece el fluido eléctrico. Para poner en marcha la unidad, presione el botón ① ON/OFF.

⚠ Forsigtig:

- Sluk aldrig anlægget under drift, da det kan føre til funktionsfejl.
- For at beskytte sig selv vil det udendørs anlæg ikke starte med det samme, hvis der trykkes på ① ON/OFF-knappen, lige efter at det udendørs anlæg er blevet slukket. Det udendørs anlæg vil imidlertid starte automatisk efter ca. tre minutter.
- Når anlægget bliver slukket på grund af strømsvigt, vil den ikke starte igen automatisk, selv når strømforsyningen bliver genoprettet. For at genstarte anlægget skal De trykke på ① ON/OFF-knappen.

⚠ Dikkat:

- Hiçbir zaman çalışmakta olan üniteyi OFF <kapalı> konuma getirmeyiniz; bu, arızaya yol açabilir.
- Ünitenin OFF (kapalı) konuma getirilmesinden hemen sonra ① ON/OFF (açma/kapama) düğmesine basılırsa, dış ünite hemen çalışmaz. Bunun amacı üniteyi korumaktır. Bununla beraber, yaklaşık üç dakika sonra dış ünite otomatik olarak çalışır.
- Ünite elektrik kesilmesi nedeniyle durduysa, tekrar elektrik gelince otomatik olarak çalışmaya başlamaz. Çalıştırmak için ① ON/OFF <açma/kapama> düğmesine basınız.

⚠ Cuidado:

- Nunca desligue a unidade em funcionamento para que não advenha daí qualquer mau funcionamento.
- Para sua protecção, a unidade exterior não arrancará imediatamente se a tecla ① ON/OFF for premida imediatamente depois da unidade ter sido desligada. Contudo, a unidade exterior arrancará automaticamente cerca de três minutos depois.
- Mas arrancará automaticamente cerca de três minutos depois. Se tiver parado por uma falha de corrente, a unidade não arrancará automaticamente, mesmo que tenha sido restabelecida a corrente. Carregue novamente em ① ON/OFF para a ligar.

⚠ Προσοχή:

- Μη σταματάτε τη λειτουργία της μονάδας με άλλο τρόπο πλην αυτού που περιγράφεται πιο πάνω, ενδέχεται να προκληθεί βλάβη.
- Για την προστασία της, η εξωτερική μονάδα δεν ξεκινά αμέσως όταν πατάτε το κουμπί με την ένδειξη ① ON/OFF (Διακόπτης Λειτουργίας) εάν την είχατε κλείσει μόλις πριν πατήσετε το κουμπί. Ωστόσο, η μονάδα ξεκινά αυτόματα μετά από τρία περίπου λεπτά.
- Εάν η λειτουργία της μονάδας σταματήσει εξαιτίας διακοπής του ρεύματος, δεν θα ξαναρχίσει τη λειτουργία της αυτόματα όταν επανέλθει το ρεύμα. Για να ξεκινήσετε τη μονάδα, πατήσετε το κουμπί με την ένδειξη ① ON/OFF (Διακόπτης Λειτουργίας).

## (F) 2. Fonctionnement

## (NL) 2. Gebruik

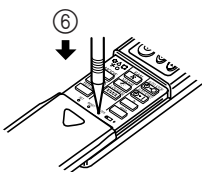
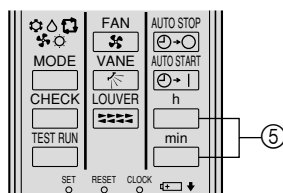
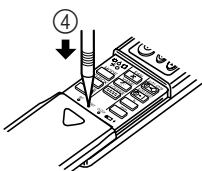
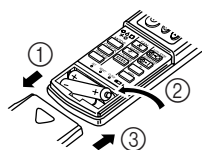

### Remplacement des piles et mise à l'heure

Lorsqu'aucun signal n'est pas transmis et que le voyant de l'appareil intérieur ne s'allume pas même quand la télécommande est utilisée, il est possible que les piles ne marchent plus et aient besoin d'être remplacées suivant les instructions ci-dessous.

- ① Déposer le couvercle avant.
- ② Remplacer les piles avec de nouvelles piles alcalines (type AAA). Assurez-vous que les piles sont mises dans le bon sens. (Insérer tout d'abord le côté négatif (-) des piles.)
- ③ Remettre le couvercle avant en place.
- ④ Appuyer sur la touche RESET à l'aide d'un objet pointu.
- ⑤ Appuyer sur les touches <sup>h</sup> et <sup>min</sup> pour mettre l'horloge à l'heure.
- ⑥ Appuyer sur la touche CLOCK à l'aide d'un objet pointu puis refermer le couvercle avant.

Si vous ne pensez pas utiliser cet appareil pendant une période de temps prolongée, enlevez les piles pour éviter tout dégât qui pourrait être causé par une fuite d'électrolyte.

### De batterijen vervangen en de tijd instellen

Als er geen signaal overgestuurd wordt en het lampje van het binnenapparaat gaat niet branden zelfs niet als u de afstandsbediening bedient, dan kunnen de batterijen leeg zijn en moet u ze vervangen zoals hieronder beschreven is.

- ① Verwijder de klep aan de voorkant.
- ② Vervang de batterijen met alkali batterijen (maat AAA). Zorg ervoor dat de batterijen er in de juiste richting ingezet worden. (Plaats de minpool van de batterijen als eerste.)
- ③ Plaats de klep weer terug.
- ④ Druk met behulp van een puntig voorwerp op de RESET-toets.
- ⑤ Druk op de <sup>h</sup> (uren)- en <sup>min</sup> (minuten)-toetsen om de huidige tijd in te stellen.
- ⑥ Druk met behulp van een puntig voorwerp op de CLOCK-toets en schuif de klep dicht.

Als u het apparaat voor langere tijd niet van plan bent te gebruiken, haal de batterijen er dan uit om schade door lekkage van de elektrolyt te voorkomen.

## (E) 2. Operation

## (D) 2. Betrieb und Bedienung

## (SD) 2. Drift

## (I) 2. Funzionamento

### Replacing the Batteries and how to set the current time

If no signal is transmitted and the indoor unit's lamp does not light up even if the remote controller is operated, the batteries may have run out, so replace them with new ones as described below.

- ① Remove the front lid.
- ② Replace the batteries with alkali batteries (size AAA). Make sure that the batteries are installed in the correct direction. (Insert the minus pole of the batteries first.)
- ③ Reattach the front lid.
- ④ Press the RESET button using a thin stick.
- ⑤ Press the <sup>h</sup> and <sup>min</sup> button to set the current time.
- ⑥ Press the CLOCK button using a thin stick and close the front lid.

If you are not going to use the unit for a long period of time, remove the batteries to prevent damage which may occur due to leakage of electrolyte.

### Die Batterien ersetzen und wie man die aktuelle Zeit einstellt

Wenn kein Signal angezeigt wird und die Lampe der Innenanlage auch bei Betätigung der Fernbedienung nicht aufleuchtet, sind möglicherweise die Batterien leer. Gemäß nachstehender Beschreibung austauschen.

- ① Den Deckel an der Vorderseite abnehmen.
- ② Zum Austausch Alkali-Batterien (Größe AAA) verwenden. Darauf achten, daß die Batterien in der richtigen Richtung eingesetzt werden. (Den Minuspol zuerst einlegen.)
- ③ Den Deckel an der Vorderseite wieder anbringen.
- ④ Mit einem dünnen Stab die Taste RESET (Neueinstellen) drücken.
- ⑤ Zum Einstellen der aktuellen Zeit die Taste <sup>h</sup> und <sup>min</sup> drücken.
- ⑥ Mit einem dünnen Stab die Taste CLOCK (Uhr) drücken und den Deckel an der Vorderseite schließen.

Wenn die Anlage längere Zeit nicht eingesetzt werden soll, Batterien herausnehmen, um Schäden durch auslaufendes Elektrolyt zu vermeiden.

### Byte av batterier och inställning av tid

Om ingen signal sänds och inomhusenhetens lampa inte tänds då fjärrkontrollen används kan det bero på att batterierna är för svaga. Byt ut batterierna enligt proceduren nedan.

- ① Ta bort frontluckan.
- ② Byt ut batterierna med alkalina batterier (storlek AAA). Se till att batterierna sätts in i rätt riktning. (Sätt in batteriernas minuspoler först.)
- ③ Montera tillbaks frontluckan.
- ④ Tryck på knappen RESET med en smal pinne.
- ⑤ Tryck på <sup>h</sup> och <sup>min</sup> för att ställa in tiden.
- ⑥ Tryck på CLOCK med en smal pinne och stäng frontluckan.

Om du inte kommer att använda enheten på en längre tid bör du ta ut batterierna för att förhindra att skador uppstår på grund av elektrolytläckor.

### Sostituzione delle batterie e impostazione dell'ora in corso

Nel caso in cui viene trasmesso il segnale e la spia della sezione interna non si accende anche se è stato attivato il comando a distanza, è possibile che le batterie siano scariche. Occorre quindi sostituirle, come indicato qui sotto.

- ① Rimuovere il coperchio anteriore.
- ② Sostituire le batterie usate. Utilizzare soltanto batterie alcaline (dimensione AAA). Accertarsi di rispettare la corretta polarità. (Inserire per primo il polo negativo delle batterie.)
- ③ Riattaccare il coperchio anteriore.
- ④ Premere il pulsante di ripristino usando un oggetto appuntito.
- ⑤ Premere il pulsante <sup>h</sup> e <sup>min</sup> per impostare l'ora in corso.
- ⑥ Premere il pulsante CLOCK usando un oggetto appuntito.

Nel caso in cui l'unità non venga utilizzata per un lungo periodo di tempo, togliere le batterie per impedire danni a seguito della fuoriuscita di liquido.



(ES) **2. Manejo**  
(DK) **2. Drift**  
(TR) **2. Çalışma**

(PR) **2. Funcionamento**  
(GR) **2. Λειτουργία**  
(中) **2. 操作**

### Sustitución de las pilas y ajuste de la hora actual

Si no se transmite ninguna señal y la lámpara de la unidad interior no se enciende cuando se acciona el mando a distancia, las baterías se habrán descargado. Coloque pilas nuevas según las instrucciones siguientes.

- ① Extraiga la cubierta delantera
- ② Extraiga las pilas gastadas e inserte pilas alcalinas (tamaño AAA). Cerciórese de que coloco las pilas en la dirección correcta. (Introduzca en primer lugar el polo negativo de la pila.)
- ③ Coloque nuevamente la cubierta.
- ④ Pulse el botón RESET utilizando una punta fina.
- ⑤ Pulse el botón  $\frac{h}{\square}$  y  $\frac{min}{\square}$  para ajustar la hora actual.
- ⑥ Pulse el botón CLOCK utilizando una punta fina y cierre la tapa delantera.

Si no va a utilizar el mando durante un largo período de tiempo, extraiga las pilas para evitar daños por pérdida de electrolito.

### Sådan udskifter De batterierne og indstiller uret

Hvis et signal ikke transmitteres og indendørsenhedens indikator ikke lyser selv ved brug af fjernstyringen, kan batterierne være flade. Udskift dem da med nye som beskrevet herunder.

- ① Fjern frontdækslet.
- ② Udskift batterierne med alkaliske batterier (størrelse AAA). Vær omhyggelig med at batterierne vendes korrekt. (Indsæt batteriets minuspol først.)
- ③ Sæt frontdækslet på igen.
- ④ Tryk på RESET-knappen med en spids genstand.
- ⑤ Tryk på  $\frac{h}{\square}$ - og  $\frac{min}{\square}$ -knappen for at indstille den aktuelle tid.
- ⑥ Tryk på CLOCK-knappen med den spidse genstand, og luk frontdækslet.

Hvis fjernstyringen ikke skal bruges i længere tid, skal batterierne fjernes for at forhindre skade forårsaget af elektrolyt-lækage.

### Pillerin Takılması ve Saatin Ayarlanması

Eğer sinyal gönderilmiyorsa ve uzaktan kumanda çalıştırıldığında iç ünitenin lambası yanmıyorsa piller tükenmiş olabilir. O takdirde aşağıda tarif edilen şekilde pilleri değiştirin.

- ① Ön kapağı çıkarın.
- ② Pillerin yerine yeni alkali piller takın (AAA boy). Pillerin doğru yönde yerleştirilmesine dikkat edin. (Pillerin eksi kutbunu önce sokun.)
- ③ Ön kapağı tekrar yerine takın.
- ④ İnce bir çubukla RESET düğmesine basın.
- ⑤  $\frac{h}{\square}$  ve  $\frac{min}{\square}$  düğmelerine basarak saat ayarını yapın.
- ⑥ İnce çubukla CLOCK (saat) düğmesine basın ve ön kapağı kapatın.

Eğer üniteyi uzun bir süre kullanmayacaksanız, elektrolit sızıntısı nedeniyle herhangi bir zarar meydana gelmemesi için pilleri yerinden çıkarın.

### Substituição das pilhas e como regular a hora actual

Se não houver transmissão de sinal e a lâmpada da unidade interior não acender, mesmo quando se acciona o controlo remoto, as pilhas podem estar gastas. Substitua-as por novas como abaixo descrito.

- ① Retire a tampa da frente.
- ② Substitua-as por pilhas alcalinas (tamanho AAA). Assegure-se de que elas estão instaladas na boa direção. (Primeiro introduza o pólo negativo das pilhas.)
- ③ Volte a colocar a tampa da frente.
- ④ Carregue no botão RESET ao utilizar uma ponta fina.
- ⑤ Carregue no botão  $\frac{h}{\square}$  e  $\frac{min}{\square}$  para regular a hora actual.
- ⑥ Carregue no botão CLOCK ao utilizar uma ponta fina e feche a tampa da frente.

Se pensa que não vai utilizar a unidade por um longo período, retire as pilhas para evitar danos que possam advir da fuga de electrolito.

### Αντικατάσταση των μπαταριών και τρόπος ρύθμισης της τρέχουσας ώρας

Εάν δε μεταδίδεται σήμα και η λυχνία της εσωτερικής μονάδας δεν ανάβει, ακόμη και όταν λειτουργεί το τηλεχειριστήριο, μπορεί να έχουν αδειάσει οι μπαταρίες. Στην περίπτωση αυτή βάλτε καινούργιες μπαταρίες σύμφωνα με τον τρόπο που περιγράφεται παρακάτω:

- ① Βγάλτε το μπροστινό καπάκι.
- ② Βάλτε αλκαλικές μπαταρίες (μέγεθος AAA). Βεβαιωθείτε ότι οι μπαταρίες έχουν τοποθετηθεί στη σωστή θέση. (Τοποθετήστε τις μπαταρίες με τον αρνητικό πόλο πρώτα.)
- ③ Επανατοποθετήστε το μπροστινό καπάκι.
- ④ Πατήστε το κουμπί RESET χρησιμοποιώντας ένα λεπτό αντικείμενο.
- ⑤ Πατήστε τα κουμπιά  $\frac{h}{\square}$  και  $\frac{min}{\square}$  για να ρυθμίσετε την τρέχουσα ώρα.
- ⑥ Πατήστε το κουμπί CLOCK χρησιμοποιώντας ένα λεπτό αντικείμενο και κλείστε το μπροστινό καπάκι.

Εάν δε σκοπεύετε να χρησιμοποιήσετε τη μονάδα για μεγάλο χρονικό διάστημα, βγάλτε τις μπαταρίες για να αποφύγετε ενδεχόμενη ζημιά που μπορεί να προκληθεί από τη διαρροή ηλεκτρολύτη.

(F) 2. Fonctionnement

(NL) 2. Gebruik

(E) 2. Operation

(D) 2. Betrieb und Bedienung

(SD) 2. Drift

(I) 2. Funzionamento

2

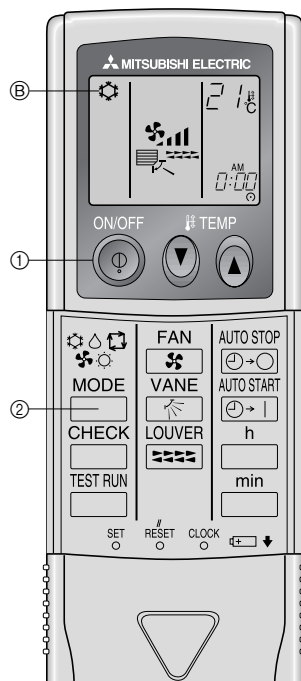

### 2.2. Choix du mode

- ① Si l'appareil est éteint, appuyer sur le bouton ON/OFF pour l'allumer.
- ② Appuyer sur la touche du mode de fonctionnement ( ) pour sélectionner le mode de fonctionnement souhaité.

- ⓑ Mode de refroidissement
- Mode de assèchement
- Mode de soufflerie

### 2.2. Kiezen van de werkingsstand

- ① Als het apparaat is uitgeschakeld, druk dan op ON/OFF (AAN/UIT) om het aan te zetten.
- ② Druk op knop Operation mode ( ) en kies de gewenste werkingsstand.

- ⓑ Koelen
- Droegen
- Ventileren

### 2.2. Mode select

- ① If the unit is off, press the ON/OFF button to turn it on.
- ② Press the operation mode ( ) button and select the operation mode.

- ⓑ Cooling mode
- Drying mode
- Fan mode

### 2.2. Betriebsart wählen

- ① Wenn die Anlage ausgeschaltet ist, zum Einschalten ON/OFF (NETZSTROM EIN/AUS)-Taste drücken.
- ② Die Betriebsart ( )-Taste drücken und die Betriebsart wählen.

- ⓑ Kühlen
- Trocknen
- Gebläse

### 2.2. Val av arbetsätt

- ① Om enheten är fränslagen, tryck på ON/OFF för att slå på den.
- ② Tryck på knappen för arbetsättet ( ) och välj önskat arbetsätt.

- ⓑ Kylning
- Torkning
- Fläkt

### 2.2. Selezione della modalità

- ① Se l'unità è spenta, premere il pulsante ON/OFF per accenderla.
- ② Premere il pulsante della modalità di funzionamento ( ) e selezionare la modalità desiderata.



- ⓑ Modalità di raffreddamento
- Modalità di deumidificazione
- Modalità di ventilazione

- (ES) 2. Manejo  
(DK) 2. Drift  
(TR) 2. Çalışma

- (PR) 2. Funcionamento  
(GR) 2. Λειτουργία  
(中) 2. 操作

## 2.2. Selección de modo

- ① Si la unidad está apagada, pulse el botón de encendido ON/OFF para ponerla en marcha.
- ② Pulse el botón de modos de funcionamiento (  ) y seleccione el modo de funcionamiento.

- Ⓑ  Modo de enfriamiento  
 Modo secado  
 Modo de ventilador



## 2.2. Valg af driftstilstand

- ① Hvis enheden er slået fra, starter man den ved tryk på ON/OFF-knappen.
- ② Tryk på driftstilstand (  )-knap, og vælg driftstilstanden.

- Ⓑ  : Afkøling  
 : Tørring  
 : Ventilator



## 2.2. Mod Seçimi

- ① Eğer cihaz kapalı durumdaysa, çalıştırmak için ON/OFF (açma/kapama) düğmesine basınız.
- ② Çalışma modu (  ) düğmesine basarak çalışma modunu seçin.

- Ⓑ  Soğutma modu  
 Kurutma modu  
 Fan modu



## 2.2. Selecção do modo

- ① Se a unidade estiver desligada, carregue no botão ON/OFF para a ligar.
- ② Carregue no botão (  ) do modo de funcionamento e seleccione o modo de funcionamento.

- Ⓑ  Modo de arrefecimento  
 Modo de secagem  
 Modo de ventilação

## 2.2. Επιλογή τρόπου λειτουργίας

- ① Εάν η μονάδα είναι κλειστή, πατήσετε το διακόπτη λειτουργίας με την ένδειξη ON/OFF για να την ανοίξετε.
- ② Πατήστε το κουμπί επιλογής λειτουργίας (  ) και επιλέξτε τον τρόπο λειτουργίας.

- Ⓑ  Λειτουργία κλιματισμού με κρύο αέρα  
 Λειτουργία αφύγρανσης  
 Λειτουργία ανεμιστήρα

## F 2. Fonctionnement

## NL 2. Gebruik

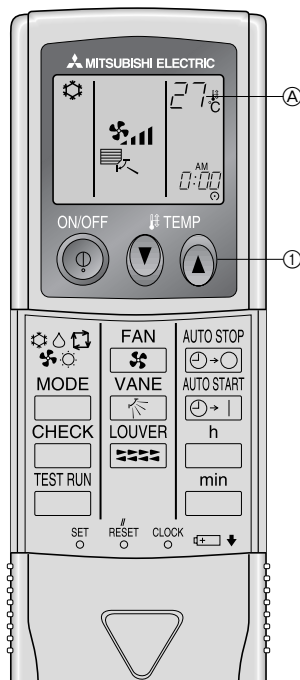

### 2.3. Sélection d'une température TEMP.

#### ► Pour réduire la température ambiante:

- Appuyer sur le bouton pour sélectionner la température désirée.
  - La température sélectionnée est affichée.
- A chaque fois que vous appuyez sur le bouton, la valeur de la température baisse de 1 °C.

#### ► Pour augmenter la température ambiante:

- Appuyer sur le bouton pour sélectionner la température désirée.
  - La température sélectionnée est affichée.
- A chaque fois que vous appuyez sur le bouton, la valeur de la température augmente de 1 °C.

#### • Plages de températures à votre disposition:

- Rafroidissement/Déshumidification : entre 19 et 30°C  
Soufflerie : — (ne peut être utilisée)

### 2.3. De temperatuur instellen TEMP.

#### ► Om de kamertemperatuur te verlagen:

- Druk op om de gewenste temperatuur in te stellen.
  - De ingestelde temperatuur wordt weergegeven.
- De temperatuurinstelling gaat elke keer als u de toets drukt met 1 °C omlaag.

#### ► Om de kamertemperatuur te verhogen:

- Druk op om de gewenste temperatuur in te stellen.
  - De ingestelde temperatuur wordt weergegeven.
- De temperatuurinstelling gaat elke keer als u de toets drukt met 1 °C omhoog.

#### • Het beschikbare temperatuurbereik dat ingesteld kan worden is:

- Koelen/Drogen : 19 tot 30°C  
Ventileren : — (Niet beschikbaar)

## E 2. Operation

## D 2. Betrieb und Bedienung

## SD 2. Drift

## I 2. Funzionamento

### 2.3. Selecting a temperature TEMP.

#### ► To decrease the room temperature:

- Press button to set the desired temperature.
  - The selected temperature is displayed.
- Each time you press the button, the temperature value decreases by 1 °C.

#### ► To increase the room temperature:

- Press button to set the desired temperature.
  - The selected temperature is displayed.
- Each time you press the button, the temperature value increases by 1 °C.

#### • Available temperature ranges are as follows:

- Cooling/Drying : 19 to 30°C  
Fan : — (Not available)

### 2.3. Wahl einer Temperatur TEMP.

#### ► Zum Absenken der Raumtemperatur:

- Taste drücken, um die gewünschte Raumtemperatur einzustellen.
  - Die eingestellte Raumtemperatur wird angezeigt.
- Bei jedem Drücken der Taste vermindert sich der Temperaturwert um 1 °C.

#### ► Zur Erhöhung der Raumtemperatur:

- Taste drücken, um die gewünschte Raumtemperatur einzustellen.
  - Die eingestellte Temperatur wird angezeigt.
- Bei jedem Drücken der Taste erhöht sich der Temperaturwert um 1 °C.

#### • Folgende Temperaturbereiche sind verfügbar:

- Kühlen/Trocknen : 19 bis 30°C  
Gebläse : — (Entfällt)

### 2.3. Inställning av temperatur TEMP.

#### ► För att sänka rumstemperaturen:

- Tryck på för att ställa in den önskade temperaturen.
  - Vald temperatur visas.
- Varje gång du trycker på knappen minskas temperaturen med 1 °C.

#### ► För att höja rumstemperaturen:

- Tryck på för att ställa in den önskade temperaturen.
  - Vald temperatur visas.
- Varje gång du trycker på knappen ökas temperaturen med 1 °C.

#### • Följande temperaturområden är tillgängliga:

- Kylning/Torkning : 19 till 30°C  
Fläkt : — (Ej tillämpligt)

### 2.3. Impostazione della temperatura TEMP.

#### ► Per abbassare la temperatura della stanza:

- Premere il pulsante per impostare la temperatura desiderata.
  - Verrà visualizzata la temperatura selezionata.
- Ogni volta che si preme il pulsante, la temperatura diminuirà di 1 °C.

#### ► Per aumentare la temperatura della stanza:

- Premere il pulsante per impostare la temperatura desiderata.
  - Verrà visualizzata la temperatura selezionata.
- Ogni volta che si preme il pulsante, la temperatura aumenterà di 1 °C.

#### • I campi di valori della temperatura disponibili sono:

- Raffreddamento/Deumidificazione : da 19 a 30°C  
Ventilazione : — (non disponibile)

(ES) **2. Manejo**  
(DK) **2. Drift**  
(TR) **2. Çalışma**

(PR) **2. Funcionamento**  
(GR) **2. Λειτουργία**  
(中) **2. 操作**

### 2.3. Ajuste de la temperatura

► **Para disminuir la temperatura de la habitación:**

- ① Pulse el botón  para fijar la temperatura deseada.  
Ⓐ En el visor aparecerá la temperatura seleccionada.  
• Cada vez que pulse el botón el valor de la temperatura disminuye 1 °C.

► **Para aumentar la temperatura de la habitación:**

- ① Pulse el botón  para fijar la temperatura deseada.  
Ⓐ En el visor aparecerá la temperatura seleccionada.  
• Cada vez que pulse el botón el valor de la temperatura aumentará 1 °C.

- Las gamas de ajuste de temperaturas disponibles son las siguientes:  
Enfriado/Secado : de 19 a 30°C  
Ventilador : — (no disponible)

### 2.3. Indstilling af temperatur

► **For at nedsætte temperaturen:**

- ① Tryk på -knappen for at instille til den ønskede temperatur.  
Ⓐ Den indstillede temperatur vises.  
• Ved hvert tryk på knappen nedsættes temperaturindstillingen med 1 °C.

► **For at forøge temperaturen i lokalet:**

- ① Tryk på -knappen for at forøge temperaturen.  
Ⓐ Den indstillede temperatur vises.  
• Ved hvert tryk på knappen øges temperaturindstillingen med 1 °C.

- Følgende temperaturområder er til rådighed:  
Køling/Tørring : 19 til 30°C  
Ventilator : — (ikke til rådighed)

### 2.3. Sıcaklık değerinin seçilmesi

► **Oda sıcaklığını azaltmak için:**

- ① Gerekirse, istediğiniz sıcaklığı ayarlamak için  düğmesine basınız.  
Ⓐ Seçilen sıcaklık görüntülenir.  
• Düğmeye her bastığınızda sıcaklık ayarı 1 °C azalır.

► **Oda sıcaklığını yükseltmek için:**

- ① Gerekirse, istediğiniz sıcaklığı ayarlamak için  düğmesine basınız.  
Ⓐ Seçilen sıcaklık görüntülenir.  
• Düğmeye her bastığınızda sıcaklık ayarı 1 °C artar.

- Ayarlanabilecek sıcaklık değerleri:  
Soğutma/Kurutma : 19 - 30°C  
Fan : — (Mevcut değil)

### 2.3. Selecção da temperatura

► **Para diminuir a temperatura ambiente:**

- ① Carregue no botão  para regular a temperatura desejada.  
Ⓐ A temperatura seleccionada aparece no visor.  
• Por cada toque no botão, o valor da temperatura diminui de 1 °C.

► **Para aumentar a temperatura ambiente:**

- ① Carregue no botão  para regular a temperatura.  
Ⓐ A temperatura seleccionada aparece no visor.  
• Por cada toque no botão, o valor da temperatura aumenta de 1 °C.

- As gamas de temperatura disponíveis são:  
Arrefecimento/Secagem : 19 a 30°C  
Ventilação : — (Não disponível)

### 2.3. Επιλογή θερμοκρασίας

► **Για να χαμηλώσετε τη θερμοκρασία δωματίου:**

- ① Πατήστε το κουμπί με την ένδειξη  για να τοποθετήσετε τη θερμοκρασία που θέλετε.  
Ⓐ Η θερμοκρασία που έχετε επιλέξει εμφανίζεται.  
• Κάθε φορά που πατάτε το κουμπί, η θερμοκρασία μειώνεται κατά 1 °K.

► **Για να αυξήσετε τη θερμοκρασία δωματίου:**

- ① Πατήστε το κουμπί με την ένδειξη  για να τοποθετήσετε τη θερμοκρασία που θέλετε.  
Ⓐ Η θερμοκρασία που έχετε επιλέξει εμφανίζεται.  
• Κάθε φορά που πατάτε το κουμπί, η θερμοκρασία αυξάνει κατά 1 °K.

- Οι κλίμακες θερμοκρασιών που διατίθενται είναι:  
Κλιματισμός Κρύου Αέρα/Κλιματισμός Στεγνού Αέρα : 19 έως 30°K  
Ανεμιστήρα : — (Δεν διατίθεται κλίμακα)

(F) 2. Fonctionnement

(NL) 2. Gebruik

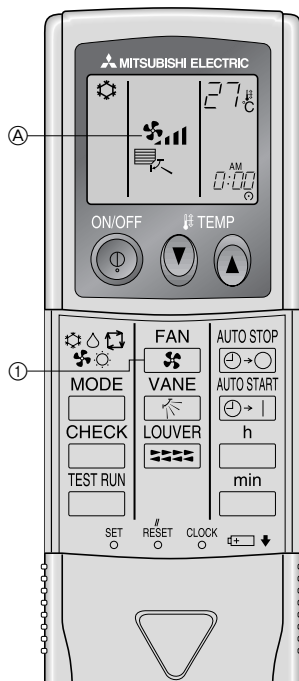

2.4. Sélection d'une vitesse de ventilateur

- ① Appuyer sur le bouton pour sélectionner la vitesse du ventilateur désirée.
- A chaque fois que vous appuyez sur le bouton, les options disponibles changent en même temps que l'affichage (A) sur la télécommande, de la manière suivante.

Vitesse de ventilateur	Affichage de la télécommande	
	Faible (Low)	Elevée (High)
2 vitesses	↓ [Fan Speed Icon]	↑ [Fan Speed Icon]

- L'affichage et la vitesse de ventilation de l'appareil différeront dans les cas suivants.
- En mode d'assèchement (Dry), la vitesse se règle automatiquement et ne peut pas être modifiée. Seul l'affichage de la télécommande change.

2.4. De ventilatorsnelheid instellen

- ① Druk op om de gewenste ventilatorsnelheid in te stellen.
- Telkens als u op de toets drukt, veranderen de beschikbare opties met de display (A) op de afstandsbediening, zoals hieronder aangegeven.

Ventilator-snelheid	Display van de afstandsbediening	
	Laag	Hoog
2-staps	↓ [Fan Speed Icon]	↑ [Fan Speed Icon]

- Het display en de ventilatorsnelheid van het apparaat wijken in de volgende gevallen van elkaar af.
- In de werkstand Drogen waar de snelheid automatisch wordt ingesteld en niet kan worden gewijzigd, verandert alleen de display van de draadloze afstandsbediening.

(E) 2. Operation

(D) 2. Betrieb und Bedienung

(SD) 2. Drift

(I) 2. Funzionamento

2.4. Selecting a fan speed

- ① Press button to select a desired fan speed.
- Each time you press the button, available options change with the display (A) on the remote controller, as shown below.

Fan speed	Remote controller display	
	Low	High
2-stage	↓ [Fan Speed Icon]	↑ [Fan Speed Icon]

- The display and the fan speed of the unit will differ in the following situations:
- In Dry mode, where the speed is set automatically and cannot be changed. Only the display on the remote controller changes.

2.4. Wahl einer Gebläsegeschwindigkeit

- ① Taste drücken, um die gewünschte Gebläsegeschwindigkeit einzustellen.
- Bei jedem Drücken der Taste ändern sich die verfügbaren Optionen entsprechend der Anzeige (A) auf der Fernbedienung, wie dargestellt.

Gebläseleistung	Fernbedienungsanzeige	
	Langsam	Schnell
Zweistufig	↓ [Fan Speed Icon]	↑ [Fan Speed Icon]

- Die Anzeige und die Gebläseleistung der Anlage ist in den folgenden Situationen anders.
- In der Betriebsart Trocknen, bei der die Geschwindigkeit automatisch eingestellt wird und nicht geändert werden kann. Es ändert sich nur die Anzeige auf der Fernbedienung.

2.4. Inställning av fläkthastighet

- ① Tryck på för att välja önskad fläkthastighet.
- Varje gång knappen trycks in ändras de tillgängliga alternativen på displayen (A) på fjärrkontrollen så som visas nedan.

Fläkthastighet	Fjärrkontrolldisplay	
	Låg	Hög
2-steps	↓ [Fan Speed Icon]	↑ [Fan Speed Icon]

- Enhetens display och fläkthastighet kommer att variera i följande situationer.
- I Torkningsläge, där inte hastigheten ställs in automatiskt och inte kan ändras. Endast displayen på manöverkontrollen ändras.

2.4. Selezione della velocità del ventilatore

- ① Premere il pulsante per selezionare una velocità del ventilatore.
- Ogni volta che si preme il pulsante, vengono visualizzate in sequenza sul display (A) le opzioni disponibili come mostrato qui sotto.

Velocità del ventilatore	Display del regolatore a distanza	
	Bassa	Alta
2 modalità	↓ [Fan Speed Icon]	↑ [Fan Speed Icon]

- Il display e la velocità di ventilazione dell'unità differiranno nelle seguenti situazioni:
- In modalità di deumidificazione, la velocità di ventilazione è impostata automaticamente e non può essere modificata. Solo il display del telecomando cambia.

(ES) **2. Manejo**  
 (DK) **2. Drift**  
 (TR) **2. Çalışma**

(PR) **2. Funcionamento**  
 (GR) **2. Λειτουργία**  
 (中) **2. 操作**

**2.4. Ajuste de la velocidad del ventilador**

- ① Pulse el botón para seleccionar la velocidad de ventilador deseada.  
 • Cada vez que pulse el botón cambian las opciones disponibles, y en el visor del control remoto se verá lo que se indica a continuación.

Velocidad del ventilador	Pantalla del controlador remoto	
	Baja	Alta
de 2 fases		

- La pantalla y la velocidad del ventilador de la unidad difieren en las siguientes situaciones.  
 • En el modo secado, donde la velocidad se ajusta automáticamente y no puede ser modificada. Sólo varía la visualización en el controlador remoto.

**2.4. Indstilling af ventilatorhastighed**

- ① Tryk på -knappen for at vælge ventilatorhastighed.  
 • Hver gang De trykker på knappen, ændres valgmulighederne på displayet på fjernbetjeningen, som vist nedenstående:

Ventilatorhastighed	Fjernstyringens display	
	Lav	Høj
2-trin		

- Enhedens displayvisning og ventilatorhastighed er forskellige, når:  
 • I tørringstilstand, hvor hastigheden indstilles automatisk og ikke kan ændres. Det er kun displayet på fjernbetjeningen, som ændres.

**2.4. Vantilatör hızının seçilmesi**

- ① İstedığınız vantilatör hızını seçmek için düğmesine basınız.  
 • Düğmeye her basışınızda uzaktan kumanda ünitesi ekranındaki mevcut seçenekler aşağıdaki şekilde değişir.

Fan hızı	Uzaktan kumanda ekranı	
	Düşük	Yüksek
2 kademe		

- Aşağıdaki durumlarda ekrandaki değerle ünitenin fan hızı farklı olur:  
 • Hızın otomatik olarak ayarlandığı ve değiştirilmesinin mümkün olmadığı Kurutma modunda. Sadece uzaktan kumanda ekran görüntüsü değişir.

**2.4. Selecção da velocidade da ventoinha**

- ① Carregue no botão para seleccionar a velocidade da ventoinha desejada.  
 • Por cada toque no botão, as opções disponíveis mudam com o visor do controlo remoto, como se mostra a seguir:

Velocidade da ventoinha	Mostrador do controlo remoto	
	Baixa	Alta
2 modos		

- O mostrador e a velocidade da ventoinha da unidade poderão diferir nas seguintes situações.  
 • No modo de Secagem, em que a velocidade é regulada automaticamente e não pode ser alterada. Apenas se altera a exibição no controlo remoto.

**2.4. Επιλογή ταχύτητας ανεμιστήρα**

- ① Πατήστε το κουμπί με την ένδειξη για να επιλέξετε την ταχύτητα που θέλετε περιστροφής του ανεμιστήρα.  
 • Κάθε φορά που πατάτε το κουμπί, οι διαθέσιμες επιλογές αλλάζουν στη μικρή οθόνη του τηλεχειριστήριου, ως φαίνονται πιο κάτω.

Ταχύτητα ανεμιστήρα	Οθόνη τηλεχειριστηρίου	
	Χαμηλή	Υψηλή
2-διαβαθμίσεις		

- Η ένδειξη στην οθόνη και η ταχύτητα του ανεμιστήρα της μονάδας θα διαφέρουν στις ακόλουθες περιπτώσεις:  
 • Σε λειτουργία αφύγρανσης, οπότε η ταχύτητα ρυθμίζεται αυτόματα και δεν μπορείτε να την αλλάξετε. Αλλάζει μόνο η ένδειξη στην οθόνη του τηλεχειριστηρίου.



## F 2. Fonctionnement

## NL 2. Gebruik

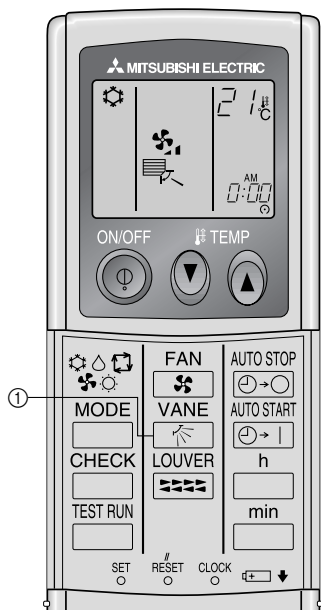
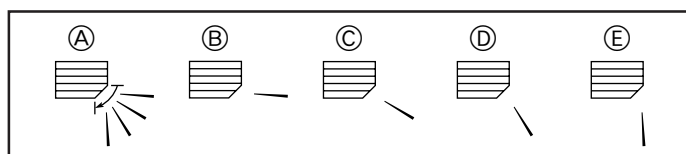

## 2.5. Réglage de la direction du flux d'air vertical

L'ailette verticale permet de sélectionner la direction verticale du flux d'air.

① Appuyer sur le bouton pour sélectionner la direction verticale du flux d'air.

• A chaque fois que vous appuyez sur le bouton, les options disponibles sont affichées sur la télécommande, de la manière suivante.

Ⓐ (Changement de direction) → Ⓑ → Ⓒ → Ⓓ → Ⓔ → Ⓐ

• Pendant le mode de refroidissement (LO), le flux d'air changera de direction selon le cycle suivant: Oscillation (Swing) → Ⓑ → Ⓓ → Ⓔ → Oscillation (Swing) etc. (Ⓒ ne sera pas sélectionné mais la télécommande affichera: Oscillation (Swing) → Ⓑ → Ⓒ → Ⓓ → Ⓔ → Oscillation (Swing) etc.)

Si les directions Ⓓ ou Ⓔ sont sélectionnées, l'appareil se remettra automatiquement sur la direction Ⓑ au bout d'une heure.

\* La direction indiquée sur la télécommande ne sera pas la même que celle réellement en cours car elle ne change pas.

• Durant le mode refroidissement (HI), si la vitesse du ventilateur est réglé sur "HI" et que la direction du flux d'air est sur Ⓒ, la direction se remettra automatiquement sur Ⓑ. Néanmoins la télécommande affichera toujours Ⓒ.

## 2.5. De verticale blaasrichting instellen

Met de verticale luchtschotjes kunt u de verticale blaasrichting instellen.

① Druk op om de verticale blaasrichting in te stellen.

• Telkens als u de toets indrukt wordt de optie die u geselecteerd hebt op de afstandsbediening weergegeven, zoals hieronder is aangegeven.

Ⓐ (Swing (Draaien)) → Ⓑ → Ⓒ → Ⓓ → Ⓔ → Ⓐ

• Koelstand (LO)

De blaasrichting verandert in deze volgorde: Swing (draaien) → Ⓑ → Ⓓ → Ⓔ → Swing, enz.

(De blaasrichting kan niet op Ⓒ ingesteld worden. De blaasrichting op de afstandsbediening verandert echter in de volgorde: Swing → Ⓑ → Ⓒ → Ⓓ → Ⓔ → Swing, enz.)

Als de blaasrichting op Ⓓ of Ⓔ is ingesteld, gaat het na een uur automatisch weer terug naar Ⓑ.

\* De blaasrichting die op de display van de afstandsbediening wordt weergegeven geeft de feitelijke blaasrichting niet meer aan, omdat de display ongewijzigd blijft.

• Als in de koelstand (HI) de ventilatorsnelheid naar "HI" (Hoog) geschakeld wordt als de blaasrichting op Ⓒ staat, dan zal de blaasrichting automatisch naar Ⓑ schakelen. De display op de afstandsbediening zal echter nog steeds Ⓒ aangeven.

## E 2. Operation

## D 2. Betrieb und Bedienung

## SD 2. Drift

## I 2. Funzionamento

## 2.5. Adjusting vertical airflow direction

The vertical air vane helps select the vertical direction of the airflow.

① Press button to select the vertical airflow direction.

• Each time you press the button, the option changes are displayed on the remote controller, as shown below.

Ⓐ (swing) → Ⓑ → Ⓒ → Ⓓ → Ⓔ → Ⓐ

• Cooling mode (LO)

The direction switches in cycle: Swing → Ⓑ → Ⓓ → Ⓔ → Swing and so on.

(The direction does not switch to Ⓒ. However, the direction displayed on the remote controller switches in cycle: Swing → Ⓑ → Ⓒ → Ⓓ → Ⓔ → Swing and so on.)

If the direction is set to Ⓓ or Ⓔ, it will return to Ⓑ automatically after one hour has elapsed.

\* The direction displayed on the remote controller does not match the actual airflow direction, since it remains unchanged.

• In cooling mode (HI), if the fan speed is switched to "HI" with the airflow direction set to Ⓒ, the direction will switch to Ⓑ automatically. However, Ⓒ is still displayed on the remote controller.

## 2.5. Einstellung der vertikalen Richtung des Luftstroms

Die vertikalen Luftschieber unterstützen die Einstellung der vertikalen Richtung des Luftstroms.

① Taste drücken, um die Richtung des vertikalen Luftstroms einzustellen.

• Bei jedem Drücken der Taste werden die geänderten Optionen auf der Fernbedienung wie nachstehend dargestellt angezeigt:

Ⓐ (Schwenken) → Ⓑ → Ⓒ → Ⓓ → Ⓔ → Ⓐ

• Kühlbetrieb (LO) (niedrig)

Die Richtung ändert sich in nachstehender Taktfolge: Swing → Ⓑ → Ⓓ → Ⓔ → Swing etc.

(Die Richtung schaltet sich nicht auf Ⓒ. Jedoch ändert sich die auf der Fernbedienung angezeigte Richtung in der Taktfolge: Swing → Ⓑ → Ⓒ → Ⓓ → Ⓔ → Swing etc.)

Wenn die Richtung auf Ⓓ oder Ⓔ eingestellt ist, kehrt sie nach Ablauf von einer Stunde automatisch nach Ⓑ zurück.

\* Die auf der Fernbedienung angezeigte Richtung entspricht nicht der tatsächlichen Luftstromrichtung, da diese unverändert bleibt.

• Wenn im Kühlbetrieb (HI) (hoch) die Gebläseleistung bei eingestellter Luftstromrichtung auf Ⓒ auf "HI" (hoch) geschaltet ist, schaltet sich die Richtung automatisch auf Ⓑ. auf der Fernbedienung wird jedoch nach wie vor Ⓒ angezeigt.

## 2.5. Justering av vertikalt luftflöde

Det vertikala luftspjället hjälper till att ställa in luftriktning.

① Tryck på för att välja vertikal luftriktning.

• Varje gång du trycker på knappen, ändras alternativen som visas på fjärrkontrollen i ordningsföljden nedan.

Ⓐ (Swing) → Ⓑ → Ⓒ → Ⓓ → Ⓔ → Ⓐ

• Kylläge (LO)

Riktningen ändras i följden: Swing → Ⓑ → Ⓓ → Ⓔ → Swing osv.

Riktningen ändras ej till Ⓒ. Riktningen som visas på fjärrkontrollen ändras dock i följden: Swing → Ⓑ → Ⓒ → Ⓓ → Ⓔ → Swing osv.

Om riktningen är inställd på Ⓓ eller Ⓔ, går den automatiskt tillbaka till Ⓑ efter en timme.

\* Riktningen som visas på fjärrkontrollen motsvarar ej luftflödets verkliga riktning eftersom denna inte ändras.

• Om fläkthastigheten ändras till HI då luftflödets riktning är inställd på Ⓒ i kylläget (HI), kommer riktningen att ändras till Ⓑ automatiskt. Ⓒ visas dock fortfarande på fjärrkontrollen.

## 2.5. Regolazione della direzione verticale della portata d'aria

Il deflettore verticale facilita la selezione della direzione verticale della portata d'aria.

① Premere il pulsante per selezionare la direzione verticale della portata d'aria.

• Ogni volta che si preme il pulsante, viene cambiata l'opzione, come visualizzato sul display del comando a distanza, secondo le modalità indicate qui sotto:

Ⓐ (Oscillazione) → Ⓑ → Ⓒ → Ⓓ → Ⓔ → Ⓐ

• Modo raffreddamento (LO)

Vengono attivati in sequenza gli interruttori di direzione: Swing → Ⓑ → Ⓓ → Ⓔ → Swing e così via.

Non viene attivata la direzione Ⓒ. Viene tuttavia visualizzata sul display del comando a distanza l'intera sequenza Swing → Ⓑ → Ⓒ → Ⓓ → Ⓔ → Swing e così via.

Se la direzione viene impostata su Ⓓ o Ⓔ, questa ritornerà automaticamente su Ⓑ dopo che sarà trascorsa un'ora.

\* La direzione visualizzata sul comando a distanza non corrisponde a quella reale del momento, poiché rimane immutata.

• In modo raffreddamento (HI), se la velocità del ventilatore è impostata su "HI" con la direzione della portata d'aria su Ⓒ, la direzione verrà commutata automaticamente su Ⓑ. Tuttavia, la direzione Ⓒ resterà visualizzata sul comando a distanza.



## 2.5. Ajuste de la dirección vertical del flujo de aire

Las paletas verticales ayudan a ajustar la dirección vertical del flujo de aire.

① Pulse el botón  para ajustar la dirección vertical del flujo de aire.

• Cada vez que pulse el botón, se verán los cambios de opción en el visor del control remoto, como se indica a continuación.

(A) (Oscilación) → (B) → (C) → (D) → (E) → (A)

• Modo enfriado (LO)

La dirección cambia cíclicamente: Swing → (B) → (D) → (E) → Swing etc.

(La dirección no cambia a (C). No obstante, la dirección en el mando a distancia cambia cíclicamente Swing → (B) → (C) → (D) → (E) → Swing etc.)

Si la dirección se fija en (D) o en (E), volverá a la posición (B) automáticamente al cabo de una hora.

\* La dirección presentada en el mando a distancia no coincide con la dirección actual del aire ya que permanece invariable.

• En el modo de enfriado (HI), si la velocidad del ventilador se conmuta a "HI" con la dirección fijada en (C), la dirección cambiará a (B). No obstante, en el mando a distancia seguirá viéndose (C).

## 2.5. Justering af lodret luftstrøm

Den lodrette ledeplade medvirker til at vælge retningen af den lodrette luftstrøm.

① Tryk på knappen  for at få den lodrette luftstrøm.

• Hver gang De trykker på knappen, vises ændringsmulighederne på fjernbetjeningen, som nedenstående:

(A) (Swing) → (B) → (C) → (D) → (E) → (A)

• Kølingsdrift (LO)

Retningen skifter i cyklus: Swing → (B) → (D) → (E) → Swing og så fremdeles.

(Retningen skifter ikke til (C). Den retning, der er vist på fjernbetjeningen, skifter imidlertid i cyklus: Swing → (B) → (C) → (D) → (E) → Swing og så fremdeles).

Hvis retningen bliver indstillet til (D) eller (E), vil den automatisk vende tilbage til (B), efter at der er gået én time.

\* Den retning, der er vist på fjernbetjeningen, svarer ikke til den virkelige luftstrømningsretning, da den forbliver uændret.

• Under kølingsdrift (HI) vil retningen skifte til (B) automatisk, hvis blæserhastigheden ændres til "HI", når luftstrømmens retning er indstillet på (C). Der vil imidlertid stadig stå (C) på fjernbetjeningens display.

## 2.5. Düşey hava akımı yönünün ayarlanması

Düşey hava kanatçığı hava akımının düşey yönünün seçilmesine yardım eder.

① Düşey hava akımı yönünü seçmek için  düğmesine basınız.

• Düğmeye her basışınızda seçenek değişiklikleri uzaktan kumanda ünitesi ekranında aşağıdaki şekilde görüntülenir.

(A) (Değişim) → (B) → (C) → (D) → (E) → (A)

• Soğutma modu (LO)

Yön devirli olarak aşağıdaki sıraya göre değişir: Swing <değişim> → (B) → (D) → (E) → Swing <değişim> vb.

(yön (C)'ye değişmez. Bununla beraber, uzaktan kumanda ünitesi ekranında görünen yön, Swing <değişim> → (B) → (C) → (D) → (E) → Swing <değişim> vb. şeklinde değişir.

Eğer yön (D) veya (E)'ye ayarlanırsa, aradan bir saat geçince otomatik olarak (B)'ye döner.

\* Uzaktan kumanda ünitesi ekranında görünen yön değişmediği için gerçekteki hava akımı yönüne uymaz.

• Soğutma modunda (HI), eğer hava akımı yönü (C)'ye ayarlanmışken vantilatör hızı "HI" <yüksek> konumuna getirilirse yön otomatik olarak (B)'ye geçer. Bununla beraber uzaktan kumanda ünitesi ekranında hâlâ (C) görünür.

## 2.5. Regulação da direcção vertical do fluxo de ar

A válvula de ar vertical ajuda a seleccionar a direcção vertical do fluxo de ar.

① Carregue no botão  para seleccionar a direcção vertical do fluxo de ar.

• Por cada toque no botão, são visualizadas as mudanças de opção no controlo remoto, como se mostra a seguir.

(A) (Oscilação) → (B) → (C) → (D) → (E) → (A)

• Modo de arrefecimento (LO)

A direcção muda em ciclo: Swing → (B) → (D) → (E) → Swing, etc.

(A direcção não comuta para (C). Por conseguinte, a direcção visualizada no controlo remoto muda em ciclo: Swing → (B) → (C) → (D) → (E) → Swing, etc.)

Se a direcção for regulada para (D) ou (E), voltará automaticamente a (B) decorrida uma hora.

\* A direcção visualizada no controlo remoto não corresponde à direcção real do fluxo de ar, uma vez que permanece inalterada.

• Em modo de arrefecimento (HI), se a velocidade da ventoinha for comutada para "HI" com a direcção de fluxo de ar regulada para (C), a direcção comutará automaticamente para (B). Todavia, (C) continua a ser visualizado no controlo remoto.

## 2.5. Ρύθμιση κατακόρυφης κατεύθυνσης ροής του αέρα

Το πτερύγιο κατακόρυφης ροής του αέρα βοηθά στην επιλογή της κατεύθυνσης ροής του αέρα.

① Πατήστε το κουμπί με την ένδειξη  για να επιλέξετε την κατεύθυνση ροής του αέρα.

• Κάθε φορά που πατάτε το κουμπί, οι διαθέσιμες επιλογές αλλάζουν στη μικρή οθόνη του τηλεχειριστήριου, ως φαίνονται πιο κάτω.

(A) (Κυμαινόμενη κατεύθυνση ροής αέρα) → (B) → (C) → (D) → (E) → (A)

• Λειτουργία κλιματισμού με κρύο αέρα (Χαμηλή Ταχύτητα)

Η κατεύθυνση ροής του αέρα εναλλάσσεται περιοδικά: Swing → (B) → (D) → (E) → Swing κ.ο.κ. (βλέπε πιο πάνω κύκλο εναλλαγής).

(Η κατεύθυνση δεν αλλάζει στο (C). Ωστόσο, η κατεύθυνση που εμφανίζεται στο τηλεχειριστήριο είναι: Swing → (B) → (C) → (D) → (E) → Swing κ.ο.κ.).

Όταν η κατεύθυνση τοποθετείται στο (D) ή (E), θα επιστρέψει αυτόματα στο (B) μετά την παρέλευση μίας ώρας.

\* Η κατεύθυνση που φαίνεται στο τηλεχειριστήριο δεν αντιστοιχεί στην πραγματική κατεύθυνση της ροής του αέρα, αφού παραμένει αμετάβλητη.

• Σε κλιματισμό με κρύο αέρα (Υψηλή Ταχύτητα), εάν η ταχύτητα του ανεμιστήρα αλλάξει για να τοποθετηθεί σε θέση "HI" (Υψηλή) με την κατεύθυνση ροής του αέρα στο (C), η κατεύθυνση θα επανέλθει αυτόματα στο (B). Ωστόσο, (C) εξακολουθεί να φαίνεται στο τηλεχειριστήριο.

## (F) 2. Fonctionnement

## (NL) 2. Gebruik

## (E) 2. Operation

## (D) 2. Betrieb und Bedienung

## (SD) 2. Drift

## (I) 2. Funzionamento

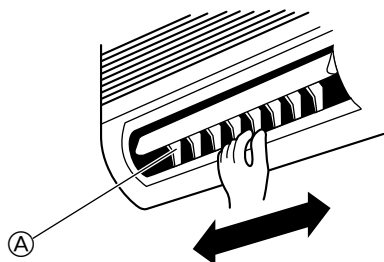

### 2.6. Réglage de la direction horizontale du flux d'air

La direction horizontale de ventilation de l'air peut être réglée manuellement vers la gauche ou vers la droite.

- ▶ Pour régler le sens de la ventilation, déplacer les vannes de guidage dans la direction souhaitée.

(A) Vanne de guidage

#### ⚠ Avertissement:

- Le réglage gauche/droite doit être effectué avant la mise en marche de l'appareil.
- Ne jamais introduire les doigts profondément dans la sortie d'air car vous pourriez vous blesser avec le ventilateur rotatif.

### 2.6. De horizontale blaasrichting instellen

De horizontale richting waarin de lucht wordt geblazen kan met de hand naar rechts of links worden ingesteld.

- ▶ Zet de schotjes in de gewenste richting.

(A) Schotjes

#### ⚠ Waarschuwing:

- De instelling naar rechts/links moet gebeuren voordat u het apparaat inschakelt.
- Steek uw vingers nooit diep in de luchtuitvoer - de draaiende ventilator kan verwondingen veroorzaken.

### 2.6. Adjusting the horizontal airflow direction

The airflow horizontal direction can be manually adjusted to the right or the left.

- ▶ To adjust, move the guide vanes to the desired direction.

(A) Guide vane

#### ⚠ Warning:

- Right/left adjustment should be made before starting operation.
- Never insert your fingers deep inside the air outlet as you could be hurt by the rotating fan.

### 2.6. Einstellung des Luftstroms in horizontaler Richtung

Die horizontale Ausrichtung des Luftstroms kann von Hand nach rechts oder nach links eingestellt werden.

- ▶ Zur Einstellung die Führungsklappen in die gewünschte Richtung stellen.

(A) Führungsklappen

#### ⚠ Warnung:

- Die Ausrichtung nach links/rechts sollte vor Betriebsbeginn erfolgen.
- Niemals mit den Fingern tief in das Innere der Luftaustrittsöffnungen hineingreifen, da Sie sich an den Drehflügeln des Ventilators verletzen können.

### 2.6. Justering av horisontalt luftflöde

Luftflödets horisontala inriktning kan justeras manuellt till höger eller vänster.

- ▶ För att justera det flyttas inriktningsspjällen i önskad riktning.

(A) Inriktningsspjäll

#### ⚠ Varning:

- Justering till höger eller vänster bör göras innan enheten startas.
- Stick aldrig in fingrarna långt in i luftutloppet eftersom du kan skadas av den roterande fläkten.

### 2.6. Regolazione della direzione orizzontale della portata d'aria

La direzione orizzontale della portata d'aria può essere impostata manualmente verso destra o verso sinistra.

- ▶ Per effettuare la regolazione, muovere la paletta direttrice verso la direzione desiderata.

(A) Paletta direttrice

#### ⚠ Avvertenza

- Prima di accendere l'unità, è opportuno effettuare la regolazione verso destra/sinistra.
- Non inserire le dita all'interno delle uscite dell'aria in quanto le parti rotanti potrebbero causare serie ferite.

- (ES) 2. Manejo  
(DK) 2. Drift  
(TR) 2. Çalışma

- (PR) 2. Funcionamento  
(GR) 2. Λειτουργία  
(中) 2. 操作

## 2.6. Ajuste de la dirección horizontal del flujo de aire

La dirección horizontal del flujo de aire se ajusta manualmente hacia la derecha o hacia la izquierda.

- Para ajustarlo, mueva las guías del ventilador en la dirección deseada.

Ⓐ Guías del ventilador

### ⚠ Atención:

- El ajuste hacia la derecha y hacia la izquierda se realizará antes de ponerse en marcha la unidad.
- No introduzca nunca los dedos demasiado dentro de la unidad ya que podría lesionarse con el ventilador rotatorio.

## 2.6. Justering af luftstrøm, vandret

Luftstrømmens vandrette retning kan justeres manuelt mod højre eller venstre.

- Til justering flyttes styrevingerne i den ønskede retning.

Ⓐ Styrevinge

### ⚠ Advarsel:

- Højre/venstre justering skal foretages inden anlægget sættes i drift.
- Stik aldrig fingrene langt ind i luftafgangen, da De kan komme til skade ved den roterende ventilator.

## 2.6. Hava akımı yönünün yatay ayarı

Hava akımının yatay yönü elle sağa veya sola dönük olarak ayarlanabilir.

- Ayarı değiştirmek için yön kanatlarını istenen yöne çeviriniz.

Ⓐ Yön kanadı.

### ⚠ Uyarı:

- Sağ/sol ayarı cihaz çalıştırılmadan önce yapılmalıdır.
- Dönen vantilatörün sizi incitmemesi için parmaklarınızı asla hava çıkışının içine fazla sokmayınız.

## 2.6. Regulação da direcção horizontal do fluxo de ar

A direcção do fluxo de ar horizontal pode ser regulada manualmente para a direita ou para a esquerda.

- Para regular, desloque as palhetas-guia na direcção desejada.

Ⓐ Palheta-guia

### ⚠ Aviso:

- A regulação direita/esquerda deve ser feita antes do início do funcionamento.
- Nunca meta os dedos na saída do ar, pois poderia ser ferido pela rotação da ventoinha.

## 2.6. Οριζόντια προσαρμογή της κατεύθυνσης ροής του αέρα

Η οριζόντια κατεύθυνση της ροής του αέρα μπορεί να προσαρμόζεται με το χέρι προς τα δεξιά ή αριστερά.

- Για την προσαρμογή, μετακινήστε τον οδηγό πτερυγίων στην κατεύθυνση που θέλετε.

Ⓐ Οδηγός πτερυγίων

### ⚠ Προειδοποίηση:

- Η προσαρμογή προς τ'αριστερά ή δεξιά πρέπει να γίνεται πριν θέσετε σε λειτουργία τη μονάδα.
- Ποτέ μην εισχωρήσετε τα δάκτυλά σας βαθιά μέσα στην εξαγωγή του αέρα, ο περιστρεφόμενος ανεμιστήρας ενδέχεται να σας τραυματίσει.

(F) 2. Fonctionnement  
(NL) 2. Gebruik

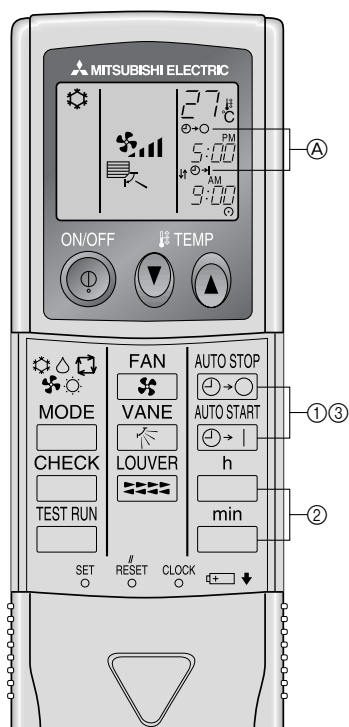

### 2.7. Utilisation du minuteur

① Pousser le bouton arrêt ou marche (AUTO STOP ou AUTO START) (Réglage du minuteur).

• Vous pouvez régler l'heure lorsque le symbole suivant clignote.

Minuteur d'arrêt: (A) (h) (min) clignote.

Minuteur de mise en marche: (A) (h) (min) clignote.

② Utiliser les boutons (h) et (min) pour régler l'heure.

③ Annuler le minuteur.

Pour annuler le minuteur d'arrêt, pousser le bouton (AUTO STOP).

Pour annuler le minuteur de marche, pousser le bouton (AUTO START).

- il est possible de combiner les minuteurs marche et arrêt (ON et OFF).
- Si l'on pousse le bouton marche/arrêt ① ON/OFF de la télécommande alors que le minuteur est actif, l'appareil annulera les minuteurs.
- Si l'horloge n'a pas été mise à l'heure, il n'est pas possible d'utiliser le minuteur.

### 2.7. De timer gebruiken

① Druk de (AUTO STOP) of (AUTO START) -toets in (TIMER SET).

• De tijd kan worden ingesteld als het volgende symbool knippert.

OFF (UIT)-timer: (A) (h) (min) knippert.

ON (AAN)-timer: (A) (h) (min) knippert.

② Gebruik de (h) (Uren) en (min) (Minuten)-toetsen om de gewenste tijd in te stellen.

③ De timer annuleren.

Om de OFF (UIT)-timer te annuleren, druk op (AUTO STOP).

Om de ON (AAN)-timer te annuleren, druk op (AUTO START).

- Het is mogelijk om de OFF en ON timers te combineren.
- Als de timer ingesteld is kunt u om het apparaat te stoppen op ① ON/OFF (AAN/UIT) op de afstandsbediening drukken om de timers te annuleren.
- Als de huidige tijd niet is ingesteld, kan de timerfunctie niet worden gebruikt.

(E) 2. Operation  
(D) 2. Betrieb und Bedienung  
(SD) 2. Drift  
(I) 2. Funzionamento

### 2.7. Using the timer

① Press the (AUTO STOP) or (AUTO START) button (TIMER SET).

• Time can be set while the following symbol is blinking.

OFF timer: (A) (h) (min) is blinking.

ON timer: (A) (h) (min) is blinking.

② Use the (h) and (min) buttons to set the desired time.

③ Canceling the timer.

To cancel the OFF timer, press the (AUTO STOP) button.

To cancel the ON timer, press the (AUTO START) button.

- It is possible to combine both OFF and ON timers.
- Pressing the ① ON/OFF button of the remote controller during timer mode to stop the unit will cancel the timers.
- If the current time has not been set, the timer operation cannot be used.

### 2.7. Benutzung des Timers/Zeitschalters

① (AUTO STOP) oder (AUTO START) -Taste drücken (zeitschaltereinstellung).

• Während das nachstehende Symbol blinkt, kann die Zeit eingestellt werden.

Ausschalt (OFF)-Timer: (A) (h) (min) blinkt.

Einschalt (ON)-Timer: (A) (h) (min) blinkt.

② Mit den Tasten (h) und (min) die gewünschte Zeit einstellen.

③ Den Zeitschalter löschen.

Zum Löschen der Zeitschaltereinstellung OFF (AUS), die Taste (AUTO STOP) drücken.

Zum Löschen der Zeitschaltereinstellung ON (EIN), die Taste (AUTO START) drücken.

- Zeitschalter OFF (AUS) und ON (EIN) können miteinander kombiniert werden.
- Das Betätigen der ① ON/OFF (netzschalter EIN/AUS)-Taste der Fernbedienung im Zeitschalterbetrieb zum Ausschalten der Anlage führt zum Löschen des Zeitschalters.
- Wenn die aktuelle Zeit nicht eingestellt wurde, kann der Timerbetrieb nicht benutzt werden.

### 2.7. Att använda timern

① Tryck på (AUTO STOP) eller (AUTO START) -knappen (TIMER SET).

• Tiden kan ställas in när följande symbol blinkar.

OFF-timer: (A) (h) (min) blinkar.

ON-timer: (A) (h) (min) blinkar.

② Använd knapparna (h) och (min) för att ställa in önskad tid.

③ Att koppla bort timer-funktionen.

För att koppla bort timer OFF, tryck på (AUTO STOP) -knappen.

För att koppla bort timer ON, tryck på (AUTO START) -knappen.

- Man kan kombinera funktionerna timer OFF och timer ON.
- Om ① ON/OFF trycks in på fjärrkontrollen i timer-läge stoppas enheten och timer-funktionen kopplas bort.
- Om tiden inte ställts in kan tidsinställd drift inte användas.

### 2.7. Utilizzo del timer

① Premere i pulsanti (AUTO STOP) o (AUTO START) (TIMER SET).

• L'ora può essere impostata quando il simbolo sottostante lampeggia.

Disattivazione del timer: (A) (h) (min) lampeggia.

Attivazione del timer: (A) (h) (min) lampeggia.

② Utilizzare i pulsanti (h) e (min) per impostare l'ora desiderata.









③ Cancellazione delle funzioni del timer.

Per cancellare la funzione di disattivazione del timer (OFF Timer), premere il pulsante (AUTO STOP).









Per cancellare la funzione di attivazione del timer (ON Timer), premere il pulsante (AUTO START).

- È possibile combinare fra loro i timer di attivazione e di disattivazione.
- Premendo il tasto di accensione/spegnimento ① ON/OFF del comando a distanza durante il modo timer per arrestare l'unità, verranno cancellate le impostazioni del timer.
- Se l'ora in corso non è stata impostata, non è possibile usare la modalità timer.









## 2.7. Uso del programador

- Presione el botón  o  (TIMER SET).
    - Se puede fijar la hora mientras parpadee el símbolo siguiente.  
Temporizador de apagado: Parpadea -.
    - Temporizador de encendido: Parpadea -|.
  - Use los botones  y  para fijar la hora deseada.
  - Cancelación del temporizador.  
Para cancelar el temporizador de apagado, presione el botón .  
Para cancelar el temporizador de encendido, presione el botón .
- Es posible combinar el temporizador de encendido con el de apagado.
  - Al presionar el botón ① ON/OFF del mando a distancia durante el modo de temporizador para parar la unidad se cancelarán los temporizadores.
  - Si no ha ajustado la hora actual, no podrá utilizar la función del temporizador.









## 2.7. Brug af tidsrelæ

- Tryk på  eller -knappen (TIMER SET - indstilling af timer'en).
    - Tiden kan indstilles, mens følgende symbol blinker.  
OFF-timer: - blinker.  
ON-timer: -| blinker.
  - Brug  og -knapperne (timer/minutter) til at indstille den ønskede tid.
  - Sådan afbrydes timer'en.  
For at afbryde OFF Timer, trykkes der på -knappen.  
For at afbryde ON Timer, trykkes der på -knappen.
- Det er muligt at kombinere både OFF- og ON-timere.
  - Man afbryder timerne ved at trykke på fjernstyringens ① ON/OFF-knap i timer-tilstand for at slukke for enheden.
  - Hvis det aktuelle tidspunkt ikke er blevet indstillet, er brug af timeren ikke mulig.









## 2.7. Zamanlayıcının kullanılması

-  veya  düğmesine basın (TIMER SET).
    - Aşağıdaki simge yanıp söner durumdayken zaman ayarı girilebilir.  
OFF (kapatma) zamanlayıcısı: - yanıp sönmüyor.  
ON (açma) zamanlayıcısı: -| yanıp sönmüyor.
  - İstenen saati ayarlamak için  ve  düğmelerini kullanın.
  - Zamanlayıcının iptal edilmesi.  
OFF zamanlayıcısını iptal etmek için  düğmesine basın.  
ON zamanlayıcısını iptal etmek için  düğmesine basın.
- OFF ve ON zamanlayıcılarını birlikte kullanmak mümkündür.
  - Zamanlayıcı modundayken üniteyi kapatmak için uzaktan kumandanın ① ON/OFF (açma/kapatma) düğmesine basılınca ünite zamanlayıcıları iptal eder.
  - Eğer saat ayarı yapılmadıysa, zamanlayıcı ile çalıştırma yapılamaz.

## 2.7. Utilização do temporizador

- Carregue na tecla  ou  (TIMER SET).
    - A hora pode ser regulada enquanto o seguinte símbolo estiver a piscar.  
Temporizador OFF: - está a piscar.  
Temporizador ON: -| está a piscar.
  - Utilize as teclas  e  para regular a hora desejada.
  - Cancelamento do temporizador.  
Para cancelar a hora de desactivação do temporizador, carregue na tecla .  
Para cancelar a hora de activação do temporizador, carregue na tecla .
- É possível combinar as duas temporizações, OFF e ON.
  - Carregando na tecla ① ON/OFF do controlo remoto durante o modo de temporizador para parar a unidade, cancelará os temporizadores.
  - Se a hora actual não tiver sido regulada, a operação do temporizador não pode ser usada.

## 2.7. Χρήση του Χρονόμετρου

- Πιέστε το κουμπί  ή  (TIMER SET) (Ρύθμιση χρονοδιακόπτη).
    - Η ρύθμιση της ώρας μπορεί να γίνει όταν στην οθόνη αναβοσβήνουν τα παρακάτω σύμβολα.  
OFF timer (Χρονοδιακόπτης OFF): αναβοσβήνουν τα σύμβολα -.
    - ON timer (Χρονοδιακόπτης ON): αναβοσβήνουν τα σύμβολα -|.
  - Χρησιμοποιήστε τα κουμπιά  και  για να επιλέξετε τον επιθυμητό χρόνο.
  - Ακύρωση του χρόνου.  
Για ακύρωση του OFF timer (Χρονοδιακόπτης OFF), πιέστε το κουμπί .  
Για ακύρωση του ON timer (Χρονοδιακόπτης ON), πιέστε το κουμπί .
- Μπορείτε επίσης να συνδυάσετε τους δύο χρονοδιακόπτες OFF και ON.
  - Η πίεση του κουμπιού ① ON/OFF του τηλεχειριστηρίου κατά τη λειτουργία του χρονοδιακόπτη, για διακοπή της λειτουργίας της μονάδας, προκαλεί την ακύρωση των χρονοδιακοπτών.
  - Εάν δεν έχει γίνει ρύθμιση της τρέχουσας ώρας, η λειτουργία χρονοδιακόπτη δεν μπορεί να χρησιμοποιηθεί.

**(F) 3. Entretien et nettoyage**  
**(NL) 3. Onderhoud en schoonmaken**

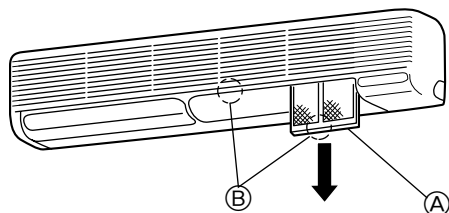

**⚠ Pr caution:**

- Toujours couper l'alimentation, d'abord sur la commande   distance puis   l'interrupteur principal avant de nettoyer l'appareil ou de proc der   son entretien ou   des r parations.
- Lors de l'installation ou du retrait du filtre ou de la grille d'aspiration, ne pas se placer sur une surface accident e ou en position instable. Vous risqueriez de tomber et de vous blesser. Prendre  galement toutes les pr cautions pour ne pas recevoir de poussi res dans l' il.
- Veiller   ce que les filtres   air soient toujours en place. La mise en marche de l'appareil alors que les filtres sont retir s pourrait en effet  tre   l'origine d'un mauvais fonctionnement.

Des filtres sales ou obstru s entravent le d bit d'air et diminuent l'efficacit  du climatiseur. Des filtres tr s encrass s peuvent  galement endommager le climatiseur lui-m me.

**Retrait du filtre**

- 1 Tenir l'oreille du filtre (situ e dans la bas de la grille d'entr e) et le sortir par le bas.
    - Ⓐ Filtre
    - Ⓑ Oreille
- Pour remettre les filtres en place, pousser l'oreille des filtres vers le haut.

**⚠ Voorzichtig:**

- Schakel het apparaat altijd uit voordat u onderhoud aan het apparaat pleegt of het schoonmaakt - eerst het bedieningspaneel en dan de netschakelaar.
- Ga, bij het installeren of verwijderen van het filter van de gril van de inlaatopening, nooit op een onstabiel oppervlak staan. U zou kunnen vallen en verwondingen oplopen. Let er ook goed op dat er geen stof of vuil in uw ogen terecht komt.
- Let erop dat de filters altijd zijn ge nstalleerd als u het apparaat gebruikt. Gebruik van het apparaat zonder de filters kan leiden tot beschadiging ervan.

Verontreinigde of verstopte filters blokkeren de luchtstroom en veroorzaken een lager rendement bij koeling. Erg vieze filters kunnen de airconditioner zelf beschadigen.

**Het filter eruit halen**

- 1 Houd de pin van het filter vast (aan de onderkant van het inlaatrooster) en trek het naar beneden en naar buiten.
    - Ⓐ Filter
    - Ⓑ Pin
- Voor het weer aanbrengen van de filters duwt u de pin van de filter naar boven.

**(E) 3. Care and cleaning**  
**(D) 3. Pflege und Reinigung**  
**(SD) 3. Sk tsel och reng ring**  
**(I) 3. Cura e pulizia**

**⚠ Caution:**

- Always turn off the power, first on the remote controller and then the main switch, before cleaning or servicing the unit.
- When installing or removing the filter or the intake grille, do not stand on an unsteady surface. You may fall and injure yourself. Be also careful not to let dust fall into your eyes.
- Make sure that the air filters are always installed. Operating the unit without air filters can cause malfunction.

Dirty or clogged filters block the airflow and reduce efficiency. Very dirty filters can damage the air-conditioner itself.

**Filter removal**

- 1 Hold the filter lug (located at the bottom of the intake grill) and pull it out downward.
    - Ⓐ Filter
    - Ⓑ Lug
- To reinstall the filters, push the filter lug upward.

**⚠ Vorsicht:**

- Vor Reinigung oder Wartung der Anlage zun chst den Netzstrom an der Fernbedienung und danach  ber den Hauptschalter ausschalten.
- Beim Ein- oder Ausbau des Filters oder des Ansauggitters nicht auf einen labilen Untergrund stellen. Sie k nnen herunterfallen und sich verletzen. Achten Sie auch darauf, da  Sie keinen Staub in die Augen bekommen.
- Daf r sorgen, da  die Luftfilter immer installiert sind. Der Betrieb der Anlage ohne Luftfilter kann zu Fehlfunktionen f hren.

Verschmutzte oder verstopfte Filter blockieren den Luftstrom und verringern die K hlleistung. Sehr schmutzige Filter k nnen zu Sch den an der Klimaanlage selbst f hren.

**Filter ausbau**

- 1 Die Filternase (die sich am Boden des Ansauggitters befindet) ergreifen und nach unten ziehen.
    - Ⓐ Filter
    - Ⓑ Nase
- Zum Wiedereinsetzen des Filters, die Filternase nach oben schieben.

**⚠ F rsiktighet:**

- Sl  alltid ifr n str mmen, f rst p  fj rrkontrollen och sedan vid huvudstr mbrytaren, innan enheten reng rs eller underh lls.
- N r du installerar eller tar bort filtret eller inloppsgallret, st  inte p  en ostadig yta. Du kan ramla och skada dig sj lv. Var ocks  f rsiktig s  att inte damm kommer i  gonen.
- Se till att luftfiltren alltid  r monterade. Om enheten drivs utan luftfilter kan det skada den.

Smutsiga eller tillt ppta filter reducerar luftfl det och g r enheten mindre effektiv. V ldigt smutsiga filter kan till och med skada luftkonditioneringen.

**Borttagning av filter**

- 1 H ll i filterfliken (placerad p  underdelen av intagsgrillen) och drag det ned t och ut.
    - Ⓐ Filter
    - Ⓑ Flik
- F r att installera filtren igen skjuts filterfliken upp t.

**⚠ Cautela:**

- Prima di pulire od effettuare la manutenzione dell'unit , staccare sempre la corrente, in primo luogo nel comando a distanza e poi nell'interruttore principale.
- Durante l'installazione o la rimozione del filtro o della griglia d'ingresso, non sostare su una superficie instabile. Tutto ci  per evitare di cadere e di ferirsi. Stare anche attenti a non far entrare polvere negli occhi.
- Accertarsi che i filtri dell'aria siano sempre installati. La mancanza di detti filtri nell'unit  pu  causare un cattivo funzionamento della stessa.

Filtri sporchi od intasati riducono la portata d'aria, facendo abbassare il rendimento dell'unit . Filtri eccessivamente sporchi possono addirittura danneggiare l'unit .

**Rimozione del filtro**

- 1 Tenere il supporto del filtro (situato sulla parte inferiore della griglia di ingresso) e tirarlo verso il basso.
    - Ⓐ Filtro
    - Ⓑ Supporto del filtro
- Per rimettere i filtri, spingere il supporto verso l'alto.

- (ES) **3. Mantenimiento y limpieza**  
(DK) **3. Vedligeholdelse og rengøring**  
(TR) **3. Bakım ve temizleme**

- (PR) **3. Cuidados e limpeza**  
(GR) **3. Φροντίδα και καθάρισμα**  
(中) **3. 保养和清洁**

⚠ **Cuidado:**

- Apague siempre la unidad, primero en el control remoto y luego desconectando el interruptor principal, antes de limpiar o revisar la unidad.
- Cuando instale o extraiga el filtro de la rejilla de admisión, no se suba a una superficie inestable. Puede caerse y hacerse daño. También tenga cuidado de que no le caiga polvo en los ojos.
- Cerciórese de que los filtros están siempre instalados. El funcionamiento de la unidad sin filtros puede provocar un mal funcionamiento.

Los filtros sucios y obstruidos bloquean el flujo de aire y reducen la capacidad de enfriamiento. Los filtros muy sucios pueden dañar el acondicionador de aire.

**Extracción del filtro**

- ① Sujete la lengüeta del filtro (situada en la parte inferior de la parrilla de entrada) y saque el filtro hacia abajo.

- Ⓐ Filtro  
Ⓑ Lengüeta del filtro

- Para volver a colocar los filtros empújelos hacia arriba.

⚠ **Forsigtig:**

- Sluk altid for strømmen, først på fjernstyringen og derefter på hovedafbryderen, inden enheden rengøres eller serviceres.
- Stå ikke på en ustabil overflade, når filteret eller indtagsgitteret monteres eller fjernes. De kan falde og komme til skade. Pas på ikke at få støv i øjnene.
- Tilse at filtrene altid installeres. Hvis enheden arbejder uden luftfiltre, kan det medføre funktionssvigt.

Snavsede eller tilstoppede filtre blokerer for luftgennemstrømningen og reducerer køleeffekten. Meget snavsede filtre kan beskadige selve aircondition-anlægget.

**Fjernelse af filter**

- ① Hold filterøret (placeret nederst på indtagsgitteret) og træk det nedenunder.

- Ⓐ Filter  
Ⓑ Øre

- For at installere filtrene igen, tryk filterøret opad.

⚠ **Dikkat:**

- Cihazın bakım veya temizliğini yapmaya girişmeden önce daima elektrik bağlantısını önce uzaktan kumanda ünitesinden sonra da ana elektrik şalterinden kesiniz.
- Filtreyi veya Hava Giriş ızgarasını takarken veya çıkarırken daima sağlam bir yüzey üzerinde durunuz. Aksi takdirde düşüp yaralanabilirsiniz. Aynı zamanda gözlerinize toz kaçmamasına da dikkat ediniz.
- Filtrelerin daima takılı olmasına dikkat edin. Ünitenin hava filtreleri olmadan çalıştırılması arızaya yol açabilir.

Kirli veya tıkalı filtreler hava akımını keserek soğutma verimini azaltırlar. Çok kirli filtreler cihazın hasar görmesine bile yol açabilirler.

**Filtrenin çıkarılması**

- ① Filtre çıkıntısını (giriş ızgarasının altındadır) tutup aşağıya doğru çekerek çıkarınız.

- Ⓐ Filtre  
Ⓑ Çıkıntı

- Filtreleri tekrar takmak için filtre çıkıntısını yukarıya doğru itiniz.

⚠ **Cuidado:**

- Desligue sempre a alimentação, primeiro no controlador remoto e depois no interruptor principal, antes de proceder à limpeza ou à manutenção do aparelho.

- Ao instalar ou retirar o filtro ou a grelha de admissão, não permaneça numa superfície instável. Pode cair e ferir-se. Tenha também cuidado para não deixar entrar poeira nos seus olhos.

- Assegure-se de que os filtros de ar estão bem instalados. Pôr o aparelho a trabalhar sem os filtros de ar pode causar mau funcionamento.

Filtros sujos ou entupidos bloqueiam o fluxo de ar e reduzem a eficácia do aparelho. Filtros muito sujos podem danificar o próprio sistema de ar condicionado.

**Remoção do filtro**

- ① Segure a pega do filtro (situado ao fundo da grelha de admissão) e extraia-o para baixo.

- Ⓐ Filtro  
Ⓑ Pega

- Para reinstalar os filtros, puxe a pega do filtro para cima.

⚠ **Προσοχή:**

- Πρίν αρχίσετε το καθάρισμα ή τη συντήρηση της συσκευής πρέπει πάντα να κλείνετε την ηλεκτρική παροχή πρώτα στο τηλεχειριστήριο και μετά στον ηλεκτρικό διακόπτη της πρίζας.

- Όταν τοποθετείτε ή θγάζετε το φίλτρο ή τις γρίλιες εισαγωγής αέρα, μην στέκεστε πάνω σε ασταθή επιφάνεια. Ενδέχεται να πέσετε με αποτέλεσμα να τραυματιστείτε. Επίσης, πρέπει να είστε προσεκτικοί ώστε η σκόνη να μην μπει στα μάτια σας.

- Βεβαιωθείτε ότι τα φίλτρα θρίσκονται πάντα στη θέση τους. Η λειτουργία της μονάδας χωρίς φίλτρα αέρα μπορεί να προκαλέσει θλάθη.

Ακάθαρτα ή φραγμένα από βρωμίες φίλτρα μπλοκάρουν τη ροή του αέρα με αποτέλεσμα να περιορίζεται η αποτελεσματικότητα κλιματισμού με κρύο αέρα. Πολύ λερωμένα φίλτρα μπορούν να προκαλέσουν ακόμη και ζημιά στην ίδια τη μονάδα.

**Αφαίρεση του φίλτρου**

- ① Πιάσετε την προεξοχή του φίλτρου (βρίσκεται κάτω από τις γρίλιες εισαγωγής) και τραβήξτε την προς τα κάτω.

- Ⓐ Φίλτρο  
Ⓑ Προεξοχή

- Για να τοποθετήσετε πάλι τα φίλτρα, σπρώξτε την προεξοχή κάθε φίλτρου προς τα κάτω.

- (F) 3. Entretien et nettoyage  
(NL) 3. Onderhoud en schoonmaken

- (E) 3. Care and cleaning  
(D) 3. Pflege und Reinigung  
(SD) 3. Skötsel och rengöring  
(I) 3. Cura e pulizia



### 3.1. Nettoyage des filtres et de l'appareil intérieur

#### Nettoyage des filtres

- Nettoyer les filtres avec un aspirateur. Si vous ne possédez pas d'aspirateur, battre les filtres contre un objet dur pour en retirer les saletés et la poussière.
- Si les filtres sont particulièrement sales, veuillez les laver dans de l'eau tiède. Veiller à rincer abondamment toute trace de détergent et à laisser les filtres sécher complètement avant de les remettre dans l'appareil.

#### ⚠ Précaution:

- Ne jamais laisser sécher les filtres au soleil ni les sécher en utilisant une source de chaleur comme un chauffage électrique : vous risqueriez de les déformer.
- Ne jamais laver les filtres à l'eau chaude (au-dessus de 50°C) car vous risqueriez de les faire gondoler.

### 3.1. Reinigen van de filters en het binnenapparaat

#### Reinigen van de filters

- Maak de filters schoon met een stofzuiger. Als u geen stofzuiger heeft, sla dan de filters tegen een stevig voorwerp om vuil en stof af te schudden.
- Erg vuile filters dient u in lauwwarm water te wassen. Zorg ervoor dat restjes schoonmaakmiddel volledig afgespoeld worden en laat de filters eerst helemaal drogen voordat u ze weer in het apparaat plaatst.

#### ⚠ Voorzichtig:

- Droog de filters nooit in direct zonlicht of met behulp van een warmtebron zoals een straalkachel of een haardroger; hierdoor kunnen de filters kromtrekken.
- Was de filters nooit in heet water (meer dan 50°C); hierdoor kunnen de filters kromtrekken.

### 3.1. Cleaning the filters and the indoor unit

#### Cleaning the filters

- Clean the filters using a vacuum cleaner. If you do not have a vacuum cleaner, tap the filters against a solid object to knock off dirt and dust.
- If the filters are especially dirty, wash them in lukewarm water. Take care to rinse off any detergent thoroughly and allow the filters to dry completely before putting them back into the unit.

#### ⚠ Caution:

- Do not dry the filters in direct sunlight or by using a heat source, such as an electric heater: this may warp them.
- Do not wash the filters in hot water (above 50°C), as this may warp them.

### 3.1. Reinigung der Filter und der Inneneinheit

#### Reinigung der Filter

- Die Filter mit einem Staubsauger reinigen. Wenn Sie keinen Staubsauger haben, klopfen Sie die Filter gegen einen festen Gegenstand, um Staub und Schmutz herauszuschleudern.
- Wenn die Filter besonders stark verschmutzt sind, waschen Sie sie in lauwarmem Wasser aus. Spülen Sie alle Reste von Waschmitteln sorgfältig heraus und lassen Sie die Filter vollständig trocknen, bevor Sie sie wieder in die Anlage einsetzen.

#### ⚠ Vorsicht:

- Die Filter nicht in direktem Sonnenlicht oder unter Verwendung einer Wärmequelle, wie etwa einer Elektroheizung, trocknen: sie können sich dadurch verformen.
- Die Filter nicht in heißem Wasser (mehr als 50°C) waschen, da sie sich sonst verformen können.

### 3.1. Rengöring av filter och inomhusenheten

#### Rengöring av filtren

- Rengör filtren med en dammsugare. Om du inte har en dammsugare kan man knacka filtren mot ett hårt föremål för att få bort smuts och damm.
- Om filtren är synnerligen smutsiga kan man tvätta dem i ljummet vatten. Se till att allt rengöringsmedel sköljs bort ordentligt och låt filtren torka helt innan de monterar tillbaka i enheten.

#### ⚠ Försiktighet:

- Torka ej filtren i direkt solljus eller vid en värmekälla, t.ex en elektrisk brasa, det kan göra att de blir skeva.
- Tvätta ej filtren i hett vatten (över 50°C), det kan göra att de blir skeva.

### 3.1. Pulizia dei filtri e della sezione interna

#### Pulizia dei filtri

- Pulire i filtri utilizzando un aspirapolvere. Se questo non è disponibile, battere i filtri contro un oggetto solido per eliminare la sporcizia e la polvere.
- Se i filtri sono particolarmente sporchi, lavarli in acqua tiepida. Accertarsi di eliminare qualsiasi traccia di detergente e farli asciugare completamente prima di rimetterli nell'unità.

#### ⚠ Cautela:

- Non far asciugare i filtri alla luce diretta del sole o usando una sorgente di calore, come un elettroriscaldatore: questo potrebbe deformarli.
- Non lavare i filtri in acqua calda (sopra i 50°C), per non deformarli.



- (ES) **3. Mantenimiento y limpieza**  
(DK) **3. Vedligeholdelse og rengøring**  
(TR) **3. Bakım ve temizleme**

- (PR) **3. Cuidados e limpeza**  
(GR) **3. Φροντίδα και καθαρίσµα**  
(中) **3. 保养和清洁**

### 3.1. Limpieza de los filtros y de la unidad interior

#### Limpieza de los filtros

- Limpie los filtros con ayuda de una aspiradora. Si no tiene aspiradora, golpee suavemente los filtros contra un objeto sólido para desprender el polvo y la suciedad.
- Si los filtros están especialmente sucios, lávelos con agua tibia. Tenga cuidado de aclarar bien cualquier resto de detergente y deje que los filtros se sequen completamente antes de volver a ponerlos en la unidad.

#### ⚠ Cuidado:

- **No seque los filtros colocándolos al sol o con una fuente de calor como el de una estufa eléctrica; podrían deformarse.**
- **No lave los filtros en agua caliente (más de 50°C) ya que se deformarían.**

### 3.1. Rengøring af filtre og den indendørs enhed

#### Rengøring af filtrene

- Rengør filtrene ved brug af en støvsuger. Hvis du ikke har en støvsuger ved hånden, kan du tappe filtrene mod et solidt objekt for at slå snavs og støv af.
- Hvis filtrene er stærkt tilsmudsede, skal de vaskes i lunken vand. Vaskemiddel skal aftørres grundigt, og filtrene skal tørre helt, før de sættes tilbage i enheden.

#### ⚠ Forsigtig:

- **Tør ikke filtrene i direkte sollys eller ved at anvende en tørrekilde, såsom en elektrisk varmeovn: dette kan få dem til at slå sig.**
- **Vask ikke filtrene i varmt vand (over 50°C), da dette kan få dem til at slå sig.**

### 3.1. Filtrelerin ve iç ünitenin temizlenmesi

#### Filtrelerin temizlenmesi

- Filtreleri elektrik süpürgesiyle temizleyin. Eğer elektrik süpürgesi yoksa, filtreleri sert bir nesneye hafifçe vurarak toz ve kirlerin düşmelerini sağlayın.
- Eğer filtreler özellikle kirliyse, onları ılık suda yıkayın. Hiç deterjan kalmayacak şekilde özenle durulayın ve tekrar yerlerine takmadan önce tamamen kurumalarını bekleyin.

#### ⚠ Dikkat:

- **Filtreleri güneşin altında veya elektrik sobası gibi bir ısı kaynağı kullanarak kurutmayın. Bu, çarpılmalarına yol açabilir.**
- **Filtreleri sıcak suda (50°C'nin üzerinde) yıkamayın. Bu, çarpılmalarına yol açabilir.**

### 3.1. Limpeza dos filtros e da unidade interior

#### Limpeza dos filtros

- Limpe os filtros com um aspirador. Se não tiver aspirador, sacuda-os contra um objecto sólido para eliminar a sujidade e a poeira.
- Se os filtros estiverem muito sujos, lave-os com água tépida. Tenha cuidado para enxaguar devidamente qualquer resto de detergente e deixar secar bem os filtros antes de os repor no aparelho.

#### ⚠ Cuidado:

- **Não seque os filtros ao sol nem com uma fonte de calor, tal como um radiador eléctrico, pois isso pode deformá-los.**
- **Não lave os filtros com água quente (acima de 50°C); pode deformá-los.**

### 3.1. Καθαρισμός των φίλτρων και της εσωτερικής μονάδας

#### Καθαρισμός των φίλτρων

- Καθαρίστε το φίλτρο με μία ηλεκτρική σκούπα. Εάν δεν έχετε ηλεκτρική σκούπα, χτυπήστε ελαφρά τα φίλτρα σε ένα στερεό αντικείμενο για να βγουν οι ακαθαρσίες και η σκόνη.
- Εάν τα φίλτρα είναι πολύ ακάθαρτα, πλύνετε με χλιαρό νερό. Φροντίστε να ξεπλύνετε προσεκτικά κάθε ίχνος απορρυπαντικού και αφήστε τα φίλτρα να στεγνώσουν εντελώς πριν τα ξαναβάλετε στη μονάδα.

#### ⚠ Προσοχή:

- **Μην αφήνετε τα φίλτρα να στεγνώσουν στον ήλιο και μη χρησιμοποιείτε πηγή θερμότητας, όπως μια ηλεκτρική θερμάστρα, για να τα στεγνώσετε γιατί υπάρχει κίνδυνος να παραμορφωθούν.**
- **Μην πλένετε τα φίλτρα με ζεστό νερό (πάνω από 50K) γιατί μπορεί να παραμορφωθούν.**

(F) **3. Entretien et nettoyage**  
(NL) **3. Onderhoud en schoonmaken**

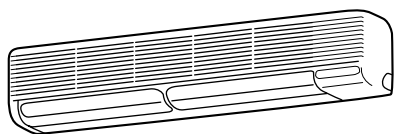
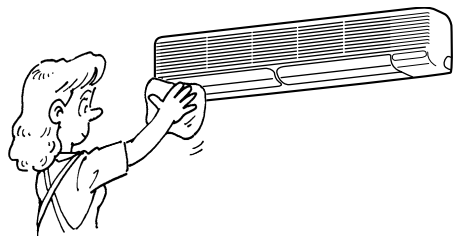

**Nettoyage de l'appareil intérieur**

- Essuyer les surfaces externes de l'appareil avec un chiffon propre, doux et sec.
- Nettoyer toute tâche d'huile ou marque de doigts à l'aide d'un détergent ménager neutre (comme par exemple du détergent pour la vaisselle ou pour la lessive)

**⚠ Précaution:**

Ne jamais utiliser d'essence, de benzène, de thinner, de poudre à récurer ou tout autre type de détergent abrasif car ces substances risquent d'endommager le coffret de l'appareil.

**Het binnenapparaat schoonmaken**

- Veeg de buitenkant van het apparaat af met een schone, droge, zachte doek.
- Verwijder vet of vingerafdrukken met een neutraal huishoudelijk schoonmaakproduct (zoals afwasmiddel of waspoeder).

**⚠ Voorzichtig:**

Gebruik nooit benzine, benzeen, thinner, schuurpoeder of een ander niet-neutraal schoonmaakmiddel, omdat deze stoffen de behuizing van het apparaat kunnen beschadigen.

(E) **3. Care and cleaning**  
(D) **3. Pflege und Reinigung**  
(SD) **3. Skötsel och rengöring**  
(I) **3. Cura e pulizia**

**Cleaning the indoor unit**

- Wipe the outside of the unit with a clean, dry, soft cloth.
- Clean off any oil stains or finger marks using a neutral household detergent (such as dishwashing liquid or laundry detergent).

**⚠ Caution:**

Never use gasoline, benzene, thinner, scouring powder or any type of non-neutral detergent, as these substances may damage the unit's case.

**Reinigung der Innenanlage**

- Die Außenseite der Anlage mit einem sauberen, weichen Trockentuch abwischen.
- Alle Schmutzflecken oder Fingerabdrücke mit einem neutralen Haushaltsreiniger (Geschirrspülmittel oder Waschmittel) reinigen.

**⚠ Vorsicht:**

Niemals Benzin, Waschbenzin, Verdünner, Scheuersand oder sonstige nicht-neutrale Waschmittel verwenden, da diese Substanzen das Gehäuse der Anlage beschädigen können.

**Rengöring av inomhusenheten**

- Torka enhetens utsida med en ren, torr, mjuk trasa.
- Torka bort eventuella oljefläckar eller fingeravtryck med ett neutralt hushålls-rengöringsmedel (t.ex. diskmedel eller tvättmedel).

**⚠ Försiktighet:**

Använd aldrig bensin, bensol, thinner, slipande rengöringsmedel eller icke-neutrala rengöringsmedel eftersom dessa substanser kan skada enhetens hölje.

**Pulizia della sezione interna**

- Pulire la parte esterna dell'unità con uno straccio pulito, asciutto e morbido.
- Eliminare le macchie d'olio o le tracce di dita con un detergente casalingo neutro (come un liquido per lavastoviglie od un detergente per lavatrice).

**⚠ Cautela:**

Non usare mai benzina, benzolo, solvente, polvere abrasiva o qualsiasi tipo di detergente non neutro, poiché queste sostanze possono danneggiare la superficie esterna dell'unità.

- (ES) **3. Mantenimiento y limpieza**  
(DK) **3. Vedligeholdelse og rengøring**  
(TR) **3. Bakım ve temizleme**

- (PR) **3. Cuidados e limpeza**  
(GR) **3. Φροντίδα και καθαρίσμα**  
(中) **3. 保养和清洁**

#### Limpeza de la unidad interior

- Limpie el exterior de la unidad con un paño limpio, suave y seco.
- Limpie las manchas de aceite o huellas sucias con un detergente neutro (lavavajillas o detergente para ropa).

#### ⚠ Cuidado:

No utilice nunca gasolina, bencina, diluyentes, detergentes en polvo o cualquier otro detergente no neutro ya que estas sustancias pueden dañar la carcasa de la unidad.

#### Rengøring af den indendørs enhed

- Aftør ydersiden af enheden med en ren, tør, blød klud.
- Afrens evt. oliepletter eller aftryk af snavsede fingre med et neutralt husholdningsrengøringsmiddel (såsom opvaskemiddel eller vaskemiddel).

#### ⚠ Forsigtig:

Brug aldrig benzin, benzen, fortynder, skurepulver eller anden type ikke-neutralt rengøringsmiddel, da disse midler kan beskadige enhedens kasse.

#### İç ünitenin temizlenmesi

- Cihazın dış kısımlarını temiz, kuru ve yumuşak bir bezle siliniz.
- Varsa yağ lekelerini veya parmak izlerini (bulaşık yıkama sıvısı veya çamaşır deterjanı gibi) nötr bir ev deterjanıyla temizleyiniz.

#### ⚠ Dikkat:

Asla benzin, benzen, tiner, vim veya nötr olmayan deterjan kullanmayınız. Bu maddeler cihazın mahfazasını zedeleyebilirler.

#### Limpeza da unidade interior

- Limpe o exterior do aparelho com um pano limpo, seco e macio.
- Limpe eventuais manchas de óleo ou impressões digitais com um detergente doméstico neutro (tal como um líquido de lavar a loiça ou um detergente de lavanderia).

#### ⚠ Cuidado:

Nunca utilize gasolina, benzeno, solventes, pó de limpeza ou qualquer outro tipo de detergente agressivo, visto que estas substâncias podem danificar a caixa do aparelho.

#### Καθάρισμα της εσωτερικής μονάδας

- Μ'ένα μαλακό πανί καθαρίσετε και στεγνώσετε τα εξωτερικά μέρη της μονάδας.
- Χρησιμοποιώντας απορρυπαντικό καθαρισμού οικιακής χρήσης (όπως αυτό που χρησιμοποιείτε για τα πιάτα ή για το πλύσιμο των ρούχων), καθαρίζετε τυχόν λεκέδες λαδιού ή αποτυπώματα δακτύλων.

#### ⚠ Προσοχή:

Ποτέ μη χρησιμοποιείτε πετρέλαιο, θενζίνη, διαλυτικό χρωμάτων, σκόνες απόξεσης ή άλλης κατηγορίας απορρυπαντικό που δεν προορίζεται για γενική οικιακή χρήση, τα υλικά αυτά ενδέχεται να προκαλέσουν ζημιά στο περίβλημα της μονάδας.

## E 4. Troubleshooting

Before requesting repair staff, please check the following points.

Problem	Remote controller	Cause	Solution
Unit does not operate.	No pipping sound is heard nor display made even if the ① ON/OFF button is pressed.	Power failure (See Note*.)	Press the ① ON/OFF button after the power is restored.
		Main power switch is turned off.	Turn main power on.
		Main power fuse has blown.	Replace the fuse.
		Earth leakage breaker is activated.	Reset the earth leakage breaker.
		Remote controller is operated outside its operating range.	Operate the remote controller within its operating range.
		Remote controller's batteries have run out. ("EOL" is displayed on the remote controller.)	Replace the batteries with new ones.
Unit does not start immediately.	LCD shows the unit is operating.	Re-start prevention circuit is activated causing the unit to wait three minutes before re-starting.	Indoor unit is equipped with re-start prevention circuit to protect condenser, thus condenser may not operate immediately. In this case, just wait a few minutes. You may have to wait up to three minutes at least.
Unit stops soon after starting.		Indoor or outdoor unit's intake or outlet is obstructed.	Remove the obstruction.
		Filter is clogged with dust and dirt.	Clean the filter and resume operation. See "Cleaning the filters and the indoor unit" on page 32.
Unit discharges air satisfactorily, but fails to cool the room well.	LCD shows the unit is operating.	Temperature setting is incorrect.	Check the set temperature displayed on the LCD, then adjust the temperature as described in "Setting the Temperature" using the TEMP button.
		Filter is clogged with dust and dirt.	Clean the filter and resume operation. See "Cleaning the filters and the indoor unit" on page 32.
		Indoor or outdoor unit's intake or outlet is obstructed.	Remove the obstruction.
		Door or window is left open.	Close door or window.

\* Once the unit stops due to a power failure, it will not re-start automatically even if the power is restored. To re-start the unit, press the ① ON/OFF button of the remote controller.

If the problem is still present even after the above points have been checked, turn the main switch off and contact the dealer from whom the unit was purchased. Give them the model name and the nature of the problem. Never try to fix the unit yourself.

### The following are not indicative of a malfunction:

#### Odors:

- Smells, such as tobacco, cosmetics, walls and furniture, contained in the room air have been collected on the air conditioner unit and are discharged.

#### Sound:

- A swishing sound is sometimes heard during or after operation. This sound is caused by liquid flowing inside the unit.
- A hissing sound is sometimes heard when cooling mode is started and stopped. This sound is caused by shrinking or expansion of the panel due to temperature change.

**NOTE: The refrigerant charged in the air conditioner is safe. Refrigerant normally does not leak, however, if refrigerant gas leaks indoors, and comes into contact with the fire of a fan heater, space heater, stove, etc., harmful substances will be generated.**

**Be sure to ask the service representative whether there is refrigerant leakage or not when repairs are carried out.**

## D 4. Fehlerbehebung

Vor Anforderung von Kundendiensttechnikern zunächst folgende Punkte überprüfen.

Problem	Ferndienung	Ursache	Lösung
Anlage arbeitet nicht.	Trotz Betätigen der ① ON/OFF (netzstrom EIN/AUS)-Taste ertönt weder Pfeifsignal noch erfolgt Anzeige.	Stromausfall (siehe Hinweis*)	① ON/OFF (netzstrom EIN/AUS)-Taste drücken, wenn Stromausfall beendet ist.
		Netzschalter ist ausgeschaltet.	Netzschalter einschalten.
		Hauptsicherung ist durchgebrannt.	Sicherung ersetzen.
		Erdschlußschutzschalter ist eingeschaltet.	Erdschlußschutzschalter neu einstellen.
		Fernbedienung wird außerhalb der Betriebsreichweite betätigt.	Fernbedienung nur innerhalb der Betriebsreichweite betätigen.
		Batterien der Fernbedienung sind leer. (" " wird auf der Fernbedienung angezeigt.)	Batterien durch neue ersetzen.
Anlage springt nicht sofort an.	LCD zeigt an, daß die Anlage in Betrieb ist.	Startwiederholungsschutz ist aktiviert. Anlage kann erst nach drei Minuten wieder in Gang gesetzt werden.	Innenanlage ist zum Schutz des Kondensators mit einem Startwiederholungsschutz ausgerüstet. Daher kann der Kondensator nicht sofort arbeiten. Also nur einige Minuten - im Höchstfall drei Minuten - warten.
Anlage schaltet kurz nach dem Anlassen ab.		Ansaug- oder Auslaßöffnungen der Innen- oder Außenanlage ist versperrt.	Behinderung entfernen.
Anlage gibt wie gewünscht Luft ab, kühlt den Raum jedoch nicht einwandfrei.	LCD zeigt an, daß die Anlage in Betrieb ist.	Filter ist durch Staub und Schmutz verstopft.	Filter reinigen und Betrieb wieder aufnehmen. Siehe "Reinigung der Filter" auf Seite 32.
		Temperateureinstellung ist falsch.	Die in der LCD angezeigte Temperatureinstellung überprüfen, dann die Temperatur wie in "Die Temperatur einstellen" beschrieben, mit der TEMP-Taste anpassen.
		Ansaug- oder Auslaßöffnungen der Innen- oder Außenanlage ist versperrt.	Behinderung entfernen.
		Tür oder Fenster steht offen.	Tür oder Fenster schließen.

\* Sobald die Anlage durch Stromausfall abschaltet, wird sie nicht automatisch wieder in Gang gesetzt, wenn wieder Strom da ist. Zum erneuten Anlassen der Anlage, ① ON/OFF (netzstrom EIN/AUS)-Taste der Fernbedienung drücken.

Wenn das Problem nach Überprüfung der oben dargestellten Punkte noch nicht behoben ist, Netzschalter ausschalten und Händler, bei dem Sie die Anlage gekauft haben, um Rat fragen. Dabei Modellbezeichnung und Art des Problems angeben. Niemals versuchen, die Anlage selbst zu reparieren.

**Folgendes deutet nicht auf eine Fehlfunktion hin:**

**Geruchsentwicklung:**

- Gerüche, z.B. von Tabak, Kosmetika, Wänden und Möbeln in der Raumluft wurden von der Klimaanlage aufgenommen und in den Raum abgegeben.

**Geräusch:**

- Manchmal ist während oder nach Betrieb der Anlage ein zischendes Geräusch zu vernehmen. Dieses Geräusch wird durch Flüssigkeitsbewegungen innerhalb der Anlage verursacht.
- Manchmal ist nach Einschalten oder Unterbrechen des Kühlbetriebs ein fauchendes Geräusch zu vernehmen. Dieses Geräusch entsteht durch Schrumpfen oder Ausdehnen von Platten aufgrund von Temperaturänderungen.

**HINWEIS:** Das Kältemittel, das in die Klimaanlage eingefüllt wurde, ist sicher. Normalerweise tritt das Kältemittel nicht aus. Wenn allerdings Kältemittelgas in geschlossenen Räumen austritt und mit der offenen Flamme einer Gebläseheizung, einer Raumheizung, eines Ofens etc. in Berührung kommt, werden gesundheitsschädliche Substanzen erzeugt.

**Achten Sie bitte darauf, den Kundendiensttechniker bei der Ausführung von Reparaturen zu fragen, ob Kältemittel austritt oder nicht.**

## F 4. Guide de dépannage

Avant d'appeler un technicien, veuillez vérifier que vous ne pouvez en fait régler le problème vous-même en consultant la liste ci-dessous :

Problème	Télécommande	Cause	Solution
L'appareil ne marche pas.	l'appareil n'émet pas de son et aucun affichage n'apparaît même si l'on appuie sur le bouton marche/arrêt ① ON/OFF.	Coupage de courant (voir note*).	Enfoncer le bouton marche/arrêt ① ON/OFF une fois le courant rétabli.
		L'interrupteur principal est éteint.	Allumer l'interrupteur principal.
		Le fusible principal a sauté.	Remplacer le fusible.
		Le coupe-circuit avec la mise à la terre est activé.	Réenclencher le coupe-circuit avec la mise à la terre.
		La télécommande est utilisée trop loin de l'appareil.	Utiliser la télécommande à la portée de l'appareil.
		Les piles de la télécommande ne marchent plus. ("E" sera affiché sur la télécommande)	Remplacer les piles.
L'appareil ne se met pas en route immédiatement.	Le LCD indique que l'appareil est en marche.	Lorsque le coupe-circuit est activé, l'appareil ne se remet en route que trois minutes plus tard.	L'appareil intérieur est équipé d'un circuit de prévention contre la remise en marche automatique pour protéger le condensateur, donc celui-ci ne se remettra pas en route immédiatement. Dans ce cas, attendre quelques minutes, au plus trois.
L'appareil s'arrête peu après sa mise en marche.		La sortie ou la prise d'air de l'appareil extérieur ou de l'appareil intérieur est bloquée.	Enlever l'obstruction.
		Le filtre est obstrué par de la poussière ou de la saleté.	Nettoyer le filtre et remettre en marche. Vous référer à la partie "Nettoyage des filtres", page 32.
L'appareil ventile bien mais ne refroidit pas la pièce d'une manière satisfaisante.	Le LCD indique que l'appareil est en marche.	Le réglage de la température n'est pas correcte.	Vérifier la température sélectionnée affichée sur le panneau LCD puis la régler suivant les instructions à "Réglage de la température" en utilisant le bouton TEMP.
		Le filtre est obstrué par de la poussière ou de la saleté.	Nettoyer le filtre et remettre en marche. Vous référer à la partie "Nettoyage des filtres", page 32.
		La sortie ou la prise d'air de l'appareil extérieur ou de l'appareil intérieur est bloquée.	Enlever l'obstruction
		Une porte ou une fenêtre est restée ouverte.	Fermer la porte ou la fenêtre.

\* Si l'appareil s'arrête lors d'une coupure de courant, il ne se remettra pas en route automatiquement, même si le courant a été rétabli. Pour le remettre en marche, appuyer sur le bouton marche/arrêt ① ON/OFF de la télécommande.

Si aucune des solutions ci-dessus ne résout le problème, fermer l'interrupteur principal et contacter le représentant qui vous a vendu cet appareil. Lui donner le nom du modèle et lui expliquer le problème. Ne jamais essayer de réparer l'appareil vous-même.

### Les incidents suivants n'indiquent pas une malfonction de l'appareil:

#### Odeurs:

- Les odeurs, par exemple celles du tabac, des produits de beauté, des murs et des meubles présentes dans la pièce sont aspirées par l'appareil et ensuite expirées.

#### Bruits:

- D'eau: présent lorsque l'appareil est en marche ou après son fonctionnement. Bruit causé par le liquide circulant à l'intérieur de l'appareil.
- Sifflement: entendu lorsque le mode refroidissement se met en route ou s'arrête. Causé par la contraction ou la dilatation du panneau suite au changement de température.

**REMARQUE:** Le réfrigérant chargé dans le climatiseur n'est pas dangereux. Il ne fuit normalement pas mais, si cela devait se produire à l'intérieur et que le réfrigérant devait entrer en contact avec un chauffage, un poêle, etc. il risque de dégager des substances nocives.

Toujours veiller à demander au représentant du service technique s'il y a eu des fuites de réfrigérant ou non lors de réparations éventuelles.

## SD 4. Felsökning

Innan du kallar in en reparatör bör följande punkter kontrolleras.

Problem	Fjärrkontroll	Orsak	Åtgärd
Enheten fungerar inte.	Ett pipande ljud hörs ej och inget visas på displayen när ① ON/OFF-knappen trycks in.	Strömavbrott (se anm.*)	Tryck på ① ON/OFF-knappen när strömmen återställts.
		Huvudströmbrytaren är frånslagen.	Sätt på huvudströmbrytaren.
		Huvudsäkringens har smält.	Byt ut säkringen.
		Jordslutningsbrytaren har aktiverats.	Nollställ jordslutningsbrytaren.
		Fjärrkontrollen används utanför driftsområdet.	Använd fjärrkontrollen inom dess driftsområde.
		Fjärrkontrollens batterier är slut. (☞ visas på fjärrkontrollen.)	Byt ut batterierna.
Enheten startar inte omedelbart.	LCD:n visar att enheten fungerar.	Skyddskretsen för återstart har aktiverats vilket gör att enheten väntar i tre minuter innan den återstartas.	Inomhusenheten har en skyddskrets som förhindrar att den återstartas för att skydda kondensatorn, kondensatorn fungerar därför inte omedelbart. I dessa fall väntar man bara en stund, högst tre minuter.
Enheten stannar strax efter att den startats.		Inloppet eller utloppet på inomhus- eller utomhusenheten har blockerats.	Tag bort hindret.
		Filtret är tilltäppt av damm och smuts.	Rengör filtret och återuppta användning. Se Rengöring av filter på sid 32.
Enheten blåser ut luft men kyler inte rummet bra.	LCD:n visar att enheten fungerar.	Temperaturinställningen är fel.	Kontrollera den inställda temperaturen som visas på LCD:n och justera sedan temperaturen med TEMP-knappen så som beskrivs i Inställning av temperatur.
		Filtret är tilltäppt av damm och smuts.	Rengör filtret och återuppta användning. Se Rengöring av filter på sid 32.
		Inloppet eller utloppet på inomhus- eller utomhusenheten har blockerats.	Tag bort hindret.
		En dörr eller ett fönster är öppet.	Stäng dörren eller fönstret.

\* Om enheten stannar på grund av strömavbrott återstartas den inte automatiskt då strömmen återställs. Tryck på ① ON/OFF-knappen på fjärrkontrollen för att återstarta enheten.

Om problemet kvarstår när ovanstående punkter kontrollerats bör man stänga av huvudströmbrytaren och kontakta återförsäljaren som sålde enheten. Uppge modellens namn och beskriv problemet. Försök aldrig reparera enheten själv.

### Följande är ej tecken på ett fel:

#### Lukter:

- Lukter, från t.ex. tobak, kosmetika, väggar och möbler, som finns i rummet har samlats i luftkonditioneringen och blåses ut.

#### Ljud:

- Skvalpande ljud hörs ibland under eller efter drift. Ljudet orsakas av vätskan som strömmar inuti enheten.
- Ett väsande ljud hörs ibland när kylläget startas eller stängs av. Ljudet orsakas av att panelen krymper eller expanderar beroende på temperaturförändringen.

## NL 4. Problemen en oplossingen

Controleer, voordat u een monteur belt, de volgende punten.

Probleem	Afstandsbediening	Oorzaak	Oplossing
Het apparaat werkt niet	U hoort geen "piepend" geluid en er wordt niets op de display weergegeven zelfs als u op ① ON/OFF (AAN/UIT) drukt.	Stroomonderbreking (zie de Opmerking* hieronder)	Druk op ① ON/OFF (AAN/UIT) nadat de stroom weer hersteld is.
		De netspanning is niet ingeschakeld.	Zet de netschakelaar aan.
		De hoofdzekering is gesprongen.	Vervang de zekering.
		De aardlekschakelaar staat open.	Zet de aardlekschakelaar in de correcte stand.
		U zit te ver van het apparaat met de afstandsbediening.	Ga dichterbij het apparaat zitten met de afstandsbediening.
		De batterijen van de afstandsbediening zijn leeg. ("🔋") wordt weergegeven op de afstandsbediening)	Zet er nieuwe batterijen in.
Het apparaat gaat niet onmiddellijk aan.	Het LCD-paneel geeft aan dat het apparaat werkt.	Het beschermingsmechanisme voor het weer opstarten werkt hetgeen het apparaat drie minuten laat wachten met opnieuw starten.	Het binnenapparaat is geprogrammeerd met een beschermingsmechanisme om de condensator te beschermen; het kan dus zijn dat de condensator niet onmiddellijk werkt. Wacht in dit geval een paar minuten; drie minuten op z'n hoogst.
Het apparaat stopt vlak nadat u het aangedaan hebt.		De inlaat of uitvoer van het binnen- of buitenapparaat is geblokkeerd.	Haal de obstructie weg.
		Het filter is verstopt met stof en vuil.	Maak het filter schoon en u kunt het apparaat weer bedienen. Zie het gedeelte "De filters schoonmaken" op pagina 32.
Het apparaat blaast voldoende lucht uit, maar de kamer wordt niet goed gekoeld.	Het LCD-paneel geeft aan dat het apparaat werkt.	De temperatuurinstelling is niet correct.	Controleer de op het LCD-paneel aangegeven temperatuur, pas dan met de TEMP-toets de temperatuur aan zoals in "De temperatuur instellen" is beschreven.
		Het filter is verstopt met stof en vuil.	Maak het filter schoon en u kunt het apparaat weer bedienen. Zie het gedeelte "De filters schoonmaken" op pagina 32.
		De inlaat of uitvoer van het binnen- of buitenapparaat is geblokkeerd.	Haal de obstructie weg.
		Er staat een deur of raam open.	Doe de deur of het raam dicht.

\* Na een stroomonderbreking start het apparaat niet automatisch opnieuw. Om het apparaat opnieuw te starten moet u op ① ON/OFF (AAN/UIT) op de afstandsbediening drukken.

Als geen van de bovenstaande oplossingen helpen, moet u de netschakelaar uitschakelen en contact opnemen met de zaak waar u het apparaat hebt gekocht. Geef hen de naam van het model en de aard van het probleem. Probeer het apparaat nooit zelf te repareren.

### De hierna genoemde zaken zijn geen indicatie van een storing:

#### Geuren:

- Geuren, zoals van tabak, cosmetica, muren en meubilair welke in de lucht in de kamer hangen zijn op de airconditioner verzameld en worden eruit uitgeblazen.

#### Geluiden:

- U hoort soms een zovend geluid als het apparaat aanstaat of nadat het aangestaan heeft. Dit geluid wordt veroorzaakt doordat er vloeistof door het apparaat heen vloeit.
- Soms hoort u een sissend geluid als u het apparaat op de koelstand zet of als u de koelstand uitzet. Dit geluid wordt veroorzaakt door het krimpen en uitzetten van het paneel door verandering in temperatuur.

**OPMERKING:** Het koelmiddel in de airconditioner is veilig. In normale omstandigheden lekt het koelmiddel niet. Mocht er binnenshuis toch koelgas lekken en in contact komen met het vuur van een kachel, fornuis, etc, komen er schadelijke stoffen vrij. Vraag aan de monteur of er koelgas is vrijgekomen tijdens een reparatie.



## 4. Ricerca dei guasti

Prima di chiedere l'intervento di un tecnico, si prega di controllare i seguenti punti.

Inconveniente	Telecomando	Causa	Soluzione
L'unità non funziona.	Anche se viene premuto il pulsante di accensione/spengimento (Ⓢ ON/OFF), non viene percepito alcun rumore stridulo né viene visualizzato alcun messaggio	Interruzione di corrente (vedi nota*)	Premere il pulsante di accensione/spengimento (Ⓢ ON/OFF) dopo il ritorno della corrente.
		L'interruttore di alimentazione principale è spento.	Accendere l'interruttore principale di alimentazione.
		Il fusibile di alimentazione principale è bruciato.	Sostituire il fusibile.
		L'interruttore del circuito di dispersione a terra è attivato.	Ripristinare la posizione originale dell'interruttore di dispersione a terra.
		Il comando a distanza è attivato al di fuori della fascia operativa.	Far funzionare il comando a distanza all'interno della normale fascia operativa.
		Le batterie del comando a distanza sono scariche (Il messaggio "🔋" viene visualizzato sul comando a distanza).	Sostituire le batterie.
L'unità non si avvia immediatamente.	Il display a cristalli liquidi indica che l'unità sta funzionando.	Il circuito di prevenzione del riavviamento dell'unità è attivato, impedendo così all'unità di essere riavviata prima di tre minuti.	La sezione interna è equipaggiata di un circuito di prevenzione del riavviamento per proteggere il condensatore, che impedisce a questo componente di funzionare immediatamente. In questo caso, attendere qualche minuto. Il tempo d'attesa massimo è di tre minuti.
L'unità si arresta immediatamente dopo l'avvio.		L'ingresso o l'uscita delle sezioni interna ed esterna sono ostruiti.	Eliminare l'ostruzione.
L'unità scarica l'aria in modo soddisfacente, ma non riesce a raffreddare la stanza correttamente.	Il display a cristalli liquidi indica che l'unità sta funzionando.	Il filtro è intasato dalla polvere e dalla sporcizia.	Pulire il filtro e riprendere il funzionamento dell'unità. Fare riferimento alla sezione "Pulizia dei filtri" a pagina 32.
		L'impostazione della temperatura non è corretta.	Controllare la temperatura impostata il cui valore è visualizzato sul display a cristalli liquidi e regolarla, come descritto nella sezione "Impostazione della temperatura" tramite il pulsante TEMP.
		L'ingresso o l'uscita delle sezioni interna ed esterna sono ostruiti.	Eliminare l'ostruzione.
		Una porta od una finestra sono rimaste aperte.	Chiudere la porta o la finestra.

\* Se il funzionamento dell'unità viene interrotto a seguito di un'interruzione di corrente, non riprenderà automaticamente anche con il ritorno della corrente. Per riavviare l'unità, premere di nuovo il pulsante di accensione/spengimento (Ⓢ ON/OFF).

Se il problema persiste, anche dopo aver controllato i vari punti descritti qui sopra, disattivare l'interruttore di alimentazione principale e contattare il distributore presso il quale è stata acquistata l'unità. Comunicare il nome del modello e descrivere il problema in dettaglio. Non cercare mai di risolvere il problema da soli.

**Ciò che segue non è un segno indicativo di un eventuale malfunzionamento dell'unità:**

**Odori:**

- Odori come quello del tabacco, di cosmetici, o provenienti da pareti o mobili, contenuti nell'aria del locale possono essere aspirati dal condizionatore e scaricati successivamente.

**Rumori:**

- Un sibilo viene percepito durante e dopo il funzionamento dell'unità. Questo rumore è causato dallo spostamento del refrigerante all'interno dell'unità.
- Un ticchettio proviene dalla sezione interna al momento dell'avviamento e dell'arresto del modo raffreddamento. Questo rumore è causato dal restringimento o dalla dilatazione dell'unità causati da una variazione della temperatura.

**NOTA:** Il refrigerante caricato nel condizionatore è sicuro. Di solito, non vi sono perdite. Tuttavia, qualora vi siano delle perdite di refrigerante all'interno e questo venga a contatto con apparecchi di riscaldamento, fornelli, ecc., verranno generate delle sostanze pericolose. Chiedere quindi al tecnico, al momento della riparazione, di verificare la presenza di eventuali perdite di refrigerante.

## ES 4. Localización de fallos

Antes de solicitar personal de servicio técnico, debe considerar los siguientes puntos:

Problema	Mando a distancia	Causa	Solución
La unidad no funciona.	No se oye pitido ni aparece nada incluso cuando se presiona ① ON/OFF.	Fallo de red (véase nota*).	Presione el botón ① ON/OFF cuando se restablezca el fluido eléctrico.
		El interruptor principal está apagado.	Conecte el interruptor principal
		Se ha fundido el fusible principal.	Sustituya el fusible
		Se ha activado el diferencial de desviación a tierra.	Reinicie el diferencial de derivación a tierra.
		El mando a distancia funciona fuera de su radio de alcance.	Utilice el mando a distancia dentro de su radio de acción.
		Se han agotado las pilas del mando a distancia. (en el mando a distancia aparece "🔋")	Ponga pilas nuevas en el mando a distancia
La unidad no arranca inmediatamente.	La pantalla muestra que la unidad está operativa.	Se ha activado el circuito de prevención de nuevo arranque que supone una espera de 3 minutos antes de volver a ponerse en marcha.	La unidad interior está equipada con un circuito de prevención de reinicio para proteger el condensador. Por ello, el condensador no funcionará de inmediato. En este caso espere unos minutos. Deberá esperar por lo menos tres minutos.
La unidad se para justo después de ponerla en marcha.		La entrada o salida de aire de la unidad interior o exterior está obstruida.	Elimine la obstrucción.
La unidad descarga bien el aire, pero no enfría bien el cuarto.	La pantalla muestra que la unidad está operativa.	El filtro está obstruido con polvo y suciedad.	Limpie el filtro y vuelva a poner en marcha la unidad. Véase "Limpieza de los filtros y de la unidad interior" en la página 33.
		El ajuste de temperatura es incorrecto	Compruebe la temperatura fijada, visualizada en la pantalla y ajuste la temperatura como se describe en "Ajuste de la temperatura" mediante el botón TEMP.
		La entrada o salida de aire de la unidad interior o exterior está obstruida.	Elimine la obstrucción.
		Hay una ventana o puerta abierta.	Cierre la puerta o ventana.

\* Cuando la unidad se pare por un fallo en el suministro de fluido eléctrico, no volverá a ponerse en marcha automáticamente incluso si se reanuda el fluido eléctrico. Para poner la unidad de nuevo en marcha presione el botón ① ON/OFF del mando a distancia.

Si a pesar de haber comprobado los puntos antes mencionados sigue presente el problema, conmute el interruptor principal a la posición de apagado y póngase en contacto con el distribuidor al que compró el aparato. Indíquelo el modelo y la naturaleza del problema. No intente nunca reparar personalmente la unidad.

### Los sucesos siguientes no son signo de un mal funcionamiento:

#### Olores:

- Los olores de tabaco, cosméticos, paredes y mobiliario, contenidos en el aire son acumulados por el acondicionador y descargados de nuevo al ambiente.

#### Sonido:

- A veces se oirá un ruido suave durante o después del funcionamiento. Es debido al líquido que fluye por dentro de la unidad.
- A veces se escucha un siseo cuando arranca y para el modo de enfriado. Es debido a la expansión y retracción del panel por el cambio de temperatura.

**NOTA:** El refrigerante cargado en el acondicionador de aire es seguro. Normalmente este refrigerante no gotea; no obstante, si el gas refrigerante tiene fugas en un espacio interior y entra en contacto con una llama proveniente del calentador de un ventilador, de un calentador de habitaciones, de una estufa, etc., se generarán sustancias nocivas.

Asegúrese de consultar con su representante de mantenimiento si existe alguna fuga de refrigerante cuando se realicen las reparaciones del aparato.

**PR 4. Avarias**

Antes de contactar o pessoal de reparação, verifique os seguintes pontos:

Problema	Controlo remoto	Causa	Solução
A unidade não funciona	Não se ouve alarme sonoro nem se vê nada no visor, mesmo carregando na tecla ① ON/OFF	Falha de corrente (Veja Nota*)	Carregue na tecla ① ON/OFF após o restabelecimento da corrente
		Interruptor da corrente desligado	Ligue a corrente
		Fusível da corrente queimado	Substitua o fusível
		Disjuntor de fuga à terra activado	Accione novamente o disjuntor de fuga à terra
		Controlo remoto accionado fora da sua gama de funcionamento	Utilize o controlo remoto no interior da gama de funcionamento
	Pilhas do controlo remoto gastas ("⏻" é visualizado no controlo remoto)	Substitua as pilhas por novas	
A unidade não arranca automaticamente	O LCD mostra que a unidade está a funcionar	Circuito de relançamento da prevenção activado levando a unidade a aguardar três minutos para recomeçar	A unidade interior está equipada com circuito de relançamento da prevenção para proteger o condensador, pelo que este pode não funcionar imediatamente. Neste caso, espere alguns minutos. Ao menos espere três minutos.
A unidade pára logo que arranca		Admissão ou saída das unidades interior ou exterior obstruída	Elimine a obstrução.
		Filtro entupido com poeira e sujidade	Limpe o filme e retome a operação. Veja "Limpeza dos filtros e da unidade interior" na página 33.
A unidade descarrega ar satisfatoriamente, mas não arrefece bem a peça.	O LCD mostra que a unidade está a funcionar	Regulação incorrecta da temperatura	Verifique a temperatura regulada visualizada no LCD e ajuste com a tecla TEMP a temperatura como descrito na "Regulação da temperatura".
		Filtro entupido com poeira e sujidade	Limpe o filtro e recomece a operação. Veja "Limpeza dos filtros e da unidade interior" na página 33.
		Admissão ou saída das unidades interior ou exterior obstruída	Elimine a obstrução.
		Porta ou janela abertas	Feche a porta ou a janela.

\* Se a unidade parar devido à falha de corrente, não se liga automaticamente quando a corrente for restabelecida. Para relançar a unidade, carregue na tecla ① ON/OFF do controlo remoto.

Se o problema persistir, mesmo depois de verificados os pontos acima referidos, desligue a corrente e contacte o vendedor. Dê-lhe o nome do modelo e a natureza do problema. Nunca tente reparar a unidade você mesmo.

**Os seguintes pontos não são indicativos de mau funcionamento:**

**Odores:**

- Os cheiros, como o tabaco, cosméticos, paredes e mobiliário, contidos no ar da peça foram recolhidos na unidade de ar condicionado e descarregados.

**Som:**

- Ouve-se, por vezes, um som varejante durante ou após a sua utilização. Este som é provocado por líquido que flui no interior da unidade.
- Ouve-se, por vezes, um som sibilante aquando do arranque ou da passagem do modo de arrefecimento. Este som é causado pela contracção ou dilatação do painel devido à mudança de temperatura.

**NOTA:** O refrigerante carregado no aparelho de ar condicionado é seguro. Normalmente, o refrigerante não sai, no entanto, se o gás do refrigerante sair para o interior da casa e entrar em contacto com o fogo ou com o aquecedor de ventoinha, aquecedor doméstico, forno, etc., serão geradas substâncias prejudiciais.

Certifique-se de que pede aos representantes de assistência para ver se há ou não fugas de refrigerante quando são efectuadas reparações.

## DK 4. Fejlfinding

Check venligst de følgende punkter, før der tilkaldes servicepersonale.

Problem	Fjernbetjening	Årsag	Løsning
Anlægget fungerer ikke.	Der høres ingen pibelyd og der vises heller intet, når der trykkes på ① ON/OFF.	Strømforsyningsfejl (se bemærkning*).	Tryk på ① ON/OFF-knappen, efter at strømmen er kommet tilbage.
		Der er ikke tændt på netkontakten.	Tænd på netkontakten.
		Netsikringen er sprunget.	Udskift sikringen.
		HFI-relæet har slået fra.	Slå HFI-relæet til.
		Fjernbetjeningen betjenes uden for sin funktionsrækkevidde.	Betjen fjernbetjeningen inden for dens funktionsrækkevidde.
	Fjernbetjeningens batterier er brugt op. („  “ vises på fjernbetjeningen.)	Udskift batterierne med nye.	
Anlægget starter ikke omgående.	Det flydende krystal-display viser, at anlægget fungerer.	Genstartsforhinderingskredsløbet er aktivret, hvilket får anlægget til at vente tre minutter før genstart.	Den indendørs enhed er forsynet med et genstartsforhinderingskredsløb til at beskytte kondensatoren, og kondensatoren kan således ikke starte med det samme. I dette tilfælde skal De blot vente få minutter. De kan højst komme til at vente i tre minutter.
Anlægget stopper hurtigt efter start.		Anlæggets indendørs eller udendørs indtag eller udløb er blokeret.	Fjern, det der blokerer.
		Filteret er tilstoppet med støv eller smuds.	Rens filteret og genoptag drift. Se „Rengøring af filtrene“ på side 33.
Anlægget udleder luft på tilfredsstillende måde, men undlader at køle rummet godt.	Det flydende krystal-display viser, at anlægget fungerer.	Temperaturindstillingen er forkert.	Check den indstillede temperatur, der er vist på det flydende krystal-display, og indstil så temperaturen som beskrevet i punkt „Indstilling af temperaturen“ ved brug af TEMP-knappen.
		Filteret er tilstoppet med støv eller smuds.	Rens filteret og genoptag drift. Se „Rengøring af filtrene“ på side 33.
		Anlæggets indendørs eller udendørs indtag eller udløb er blokeret.	Fjern, det der blokerer.
		Der er åbne døre eller vinduer.	Luk døre eller vinduer.

\* Når anlægget stopper på grund af et strømsvigt, vil den ikke starte igen automatisk, selv når strømforsyningen bliver genoprettet. For at genstarte anlægget skal De trykke på ① ON/OFF-knappen.

Hvis problemet stadig er der, selv efter at de ovenstående punkter er checket, sluk da for netkontakten og kontakt den forhandler, som De har købt anlægget hos. Oplys modelnavn, og hvad problemet går ud på. Prøv aldrig selv at reparere anlægget.

### De følgende punkter angiver ikke en fejl:

#### Lugte:

- Duftstoffer for eksempel fra tobak, parfume, vægge og møbler, som er i luften i rummet, er blevet samlet på airconditionanlægget og bliver ledt ud.

#### Lyde:

- Der høres nogen gange en suselyd efter drift. Denne lyd skyldes væske, som strømmer inden i anlægget.
- Der høres nogen gange en hvislelyd, når kølingsdriften startes og stoppes. Denne lyd skyldes sammentrækning eller udvidelse af pladen på grund af temperaturændringer.

**BEMÆRKNING:** Kølemidlet i klimaanlægget udgør ikke en risiko. Normalt lækker kølemiddel ikke, men hvis kølemiddel lækker indendørs og kommer i kontakt med kraftig varme fra et varmeapparat, en brændeovn el. lign., kan der opstå farlige gasarter. Spørg servicerepræsentanten om der forekommer kølemiddellækage, når der foretages reparationer.

## GR 4. Εντοπισμός βλαβών

Πριν καλέσετε το προσωπικό επισκευών, παρακαλείστε ελέγξτε τα πιο κάτω σημεία.

Πρόβλημα	Τηλεχειριστήριο	Αιτία	Λύση
Η μονάδα δεν λειτουργεί.	Δεν ακούγεται ήχος "πιπ" ούτε εμφανίζεται κάποιο μήνυμα ακόμη κι όταν πατιέται το κουμπί με την ένδειξη ① ON/OFF (Διακόπτης Λειτουργίας).	Διακοπή ηλεκτρικού ρεύματος (Βλέπε Σημείωση*)	Μετά την επιστροφή του ρεύματος πατήστε το κουμπί με την ένδειξη ① ON/OFF (Διακόπτης Λειτουργίας).
		Ο διακόπτης ηλεκτρικής παροχής είναι κλειστός.	Ανοίξτε την ηλεκτρική παροχή.
		Η ηλεκτρική ασφάλεια έχει καεί.	Αντικαταστήστε την ασφάλεια.
		Ο διακόπτης κυκλώματος για τη γείωση έχει ενεργοποιηθεί.	Ρυθμίστε πάλι το διακόπτη του κυκλώματος γείωσης.
		Το τηλεχειριστήριο βρίσκεται εκτός ακτίνας ενεργείας του.	Χρησιμοποιείτε το τηλεχειριστήριο εντός της προβλεπόμενης ακτίνας λειτουργίας του.
		Οι μπαταρίες του τηλεχειριστήριου έχουν αδειάσει. ("🔋" εμφανίζεται στο τηλεχειριστήριο)	Αντικαστήστε τις μπαταρίες με καινούριες.
Η μονάδα δεν ξεκινά αμέσως.	Στην ΕΥΚ φαίνεται ότι η μονάδα λειτουργεί.	Το κύκλωμα παρεμπόδισης επαναλειτουργίας της συσκευής έχει ενεργοποιηθεί αναγκάζοντάς την να περιμένει για τρία λεπτά πριν ξαναρχίσει.	Η εσωτερική μονάδα είναι εφοδιασμένη με μηχανισμό κυκλώματος που την παρεμποδίζει να ξαναρχίζει τη λειτουργία της με σκοπό να προστατεύεται ο συμπυκνωτής, γι'αυτό το λόγο ενδέχεται να μην αρχίζει αμέσως η λειτουργία του συμπυκνωτή. Σ'αυτή την περίπτωση, απλώς περιμένετε μερικά λεπτά. Ίσως να περιμένετε το πολύ μέχρι τρία λεπτά.
Η μονάδα σταματά αμέσως μόλις ξεκινά.		Οι δύοδοι εξόδου ή εισόδου αέρα της εσωτερικής ή εξωτερικής μονάδας είναι μπλοκαρισμένοι.	Απομακρύνετε το μπλοκάρισμα.
Η μονάδα αποβάλλει τον αέρα ικανοποιητικά, αλλά αποτυγχάνει να κλιματίζει το χώρο όπως πρέπει με κρύο αέρα.	Στην ΕΥΚ φαίνεται ότι η μονάδα λειτουργεί.	Το φίλτρο είναι γεμάτο σκόνης και βρωμιάς.	Καθαρίστε το φίλτρο και ξαναρχίστε τη λειτουργία. Βλέπε "Καθάρισμα των Φίλτρων" στη σελίδα 33.
		Η θερμοκρασία που έχει τοποθετηθεί δεν είναι η σωστή.	Ελέγξτε τη θερμοκρασία που φαίνεται στην ΕΥΚ, μετά προσαρμόστε τη θερμοκρασία όπως περιγράφεται στο "Ρύθμιση της Θερμοκρασίας" χρησιμοποιώντας το κουμπί με την ένδειξη TEMP (Θερμοκρασία).
		Οι δύοδοι εξόδου ή εισόδου αέρα της εσωτερικής ή εξωτερικής μονάδας είναι μπλοκαρισμένοι.	Απομακρύνετε το μπλοκάρισμα.
		Πόρτα ή παράθυρο έχει παραμείνει ανοιχτό.	Κλείστε την ανοιχτή πόρτα ή παράθυρο.

\* Εάν η λειτουργία της μονάδας σταματήσει εξαιτίας διακοπής του ηλεκτρικού ρεύματος, όταν επανέλθει το ρεύμα η μονάδα δεν ξαναρχίζει τη λειτουργία της αυτόματα. Για να θέσετε πάλι σε λειτουργία τη μονάδα πρέπει να πατήσετε το κουμπί με την ένδειξη ① ON/OFF (Διακόπτης Λειτουργίας).

Εάν εξακολουθεί να υπάρχει το πρόβλημα ακόμη κι όταν ελέγξατε τα πιο πάνω σημεία, κλείστε την ηλεκτρική παροχή προς τη μονάδα και επικοινωνήστε με το κατάστημα όπου αγοράσατε τη συσκευή. Δώστε τους το όνομα του μοντέλου και περιγράψτε τη φύση του προβλήματος. Δεν πρέπει να προσπαθείτε ποτέ να επιδιορθώσετε τη συσκευή οι ίδιοι.

**Τα πιο κάτω δεν δείχνουν ότι η συσκευή δεν λειτουργεί κανονικά:**

**Οσμές:**

- Μυρωδιές, όπως από το κάπνισμα, τα καλλυντικά, τους τοίχους και τα έπιπλα, περιέχονται στον αέρα του χώρου όπου υπάρχει η συσκευή, συγκεντρώνονται μέσα στην μονάδα κλιματισμού και αποβάλλονται.

**Ήχος:**

- Καμιά φορά στη διάρκεια λειτουργίας της μονάδας ακούγεται κάποιο θρόισμα. Ο ήχος αυτός προκαλείται από το υγρό που ρέει στο εσωτερικό της μονάδας.
- Ένας ήχος σφυρίγματος ακούγεται καμιά φορά όταν ξεκινά και σταματά ο κλιματισμός κρύου αέρα. Ο ήχος αυτός προκαλείται εξαιτίας της συστολής και διαστολής του ταμπλώ και οφείλεται στην αλλαγή θερμοκρασίας.

**ΣΗΜΕΙΩΣΗ:** Το ψυκτικό μέσο που χρησιμοποιείται στο κλιματιστικό είναι ασφαλές. Το ψυκτικό συνήθως δεν παρουσιάζει διαρροές. Εάν, ωστόσο, σημειωθεί διαρροή του ψυκτικού αερίου σε εσωτερικό χώρο και έρθει σε επαφή με τη φλόγα μιας θερμάστρας υγραερίου ή άλλου τύπου, μπορεί να δημιουργηθούν επικίνδυνες ουσίες. Κατά την εκτέλεση επισκευών, να ρωτάτε πάντα τον τεχνικό εάν υπάρχει διαρροή ψυκτικού ή όχι.

## TR 4. Arızanın bulunması ve giderilmesi

Tamirci çağırılmadan önce lütfen aşağıdaki hususları kontrol ediniz:

Sorun	Uzaktan kumanda ünitesi	Sebebi	Çözüm
Ünite çalışmıyor.	① ON/OFF <açma/kapama> düğmesine basılsa dahi pip sesi duyulmuyor ve görüntü görünmüyor.	Elektrik kesilmesi (Not'a bakınız*).	Tekrar elektrik bağlantısı sağlanınca ① ON/OFF <açma/kapama> düğmesine basınız.
		Ana elektrik şalteri kapalı durumda.	Ana elektrik şalterini açık konuma getiriniz.
		Ana elektrik sigortası atmış.	Sigortayı değiştiriniz.
		Toprak kaçağı devre kesicisi araya girmiş.	Toprak kaçağı devre kesicisini yeniden kurunuz.
		Uzaktan kumanda ünitesi işletme menzili dışında kullanılmış.	Uzaktan kumanda ünitesini işletme menzili içinde kullanınız.
		Uzaktan kumanda ünitesinin pili bitmiş. (Uzaktan kumanda ünitesi ekranında "🔋" görünür.)	Yeni pil takınız.
Ünite hemen çalışmaya başlamıyor.	LCD ekranı ünitenin çalıştığını gösteriyor.	Yeniden çalışmayı önleyici devre araya girerek ünitenin üç dakika geçmeden yeniden çalıştırılmasını önüyor.	İç ünite, kompresörü korumak için yeniden çalışmayı önleme devresiyle donatılmıştır. Dolayısıyla kompresör derhal çalışmayabilir. Bu durumda sadece birkaç dakika beklemeniz yeterlidir. Beklemeniz gerekebilecek süre en fazla üç dakikadır.
Ünite çalışmaya başladıktan hemen sonra duruyor.		İç veya dış ünite giriş veya çıkışlarının önü kapatılmış.	Engeli kaldırınız.
Ünite tatminkâr bir şekilde hava boşaltıyor, ama odayı iyi soğutmuyor.	LCD ekranı ünitenin çalıştığını gösteriyor.	Sıcaklık ayarı doğru değil.	LCD ekranında görüntülenen sıcaklık ayarını kontrol ettikten sonra "Sıcaklık Ayarı" bölümünde tarif edilen şekilde TEMP <sıcaklık> düğmesiyle sıcaklığı ayarlayınız.
		Filtre toz toprakla tıkanmış.	Filtreyi temizleyip tekrar işletiniz. Sayfa 33'daki "Filtrelerin Temizlenmesi" bölümüne bakınız.
		İç veya dış ünite giriş veya çıkışlarının önü kapatılmış.	Engeli kaldırınız.
		Kapı veya pencere açık bırakılmış.	Kapı veya pencereyi kapatınız.

\* Ünite elektrik kesilmesi nedeniyle durduysa, tekrar elektrik gelince tekrar çalışmaya başlamaz. Çalıştırmak için uzaktan kumanda ünitesindeki ① ON/OFF <açma/kapama> düğmesine basınız.

Yukarıdaki hususlar kontrol edildikten sonra sorun hâlâ devam ediyorsa, ana şalteri kapattıktan sonra üniteyi satın aldığınız satıcıyla temas kurunuz. Kendilerine modelin adını ve sorunun niteliğini bildiriniz. Asla üniteyi kendiniz tamir etmeye kalkışmayınız.

### Aşağıdaki durumlar arıza belirtisi değildir:

#### Kokular:

- Oda havası içinde mevcut olan tütün, kozmetik madde, duvar ve eşyaların kokuları ünite tarafından emildikten sonra dışarıya atılırlar.

#### Ses:

- Zaman zaman işletme sırasında veya ardından akan sıvı sesini andıran bir ses duyulabilir. Bu ses cihaz içinde akan sıvının sesidir.
- Soğutma modu çalıştırıldıktan sonra durdurulursa zaman zaman bir tıslama sesi duyulur. Bu ses, sıcaklık farkı nedeniyle panelin çekmesinden veya genişlemesinden kaynaklanır.

**NOT:** Klimaya doldurulmuş olan soğutucu emniyetlidir. Soğutucu normal olarak sızıntı yapmaz, ancak eğer soğutucu gazı bina içinde sızar ve bir üfleme ısıtıcı, soba, ocak gibi ısıtıcının ateşi ile temas ederse zararlı maddeler ortaya çıkar.

Onarım yapıldığı zaman servis elemanına soğutucu kaçağı olup olmadığını sormayı unutmayın.



---

This product is designed and intended for use in the residential,  
commercial and light-industrial environment.

- The product at hand is based on the following EU regulations:
- Low Voltage Directive 73/23/EEC
  - Electromagnetic Compatibility Directive 89/336/EEC
  - Machinery Directive 98/37/EC

Please be sure to put the contact address/telephone number on  
this manual before handing it to the customer.