

MITSUBISHI ELECTRIC

Mr. SLIM

Air-Conditioners

PKH-P2.5, 3, 4FALH

PKA-P2.5, 3, 4FAL PU(H)-P.GAA

CE

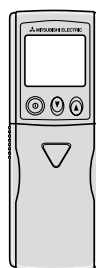
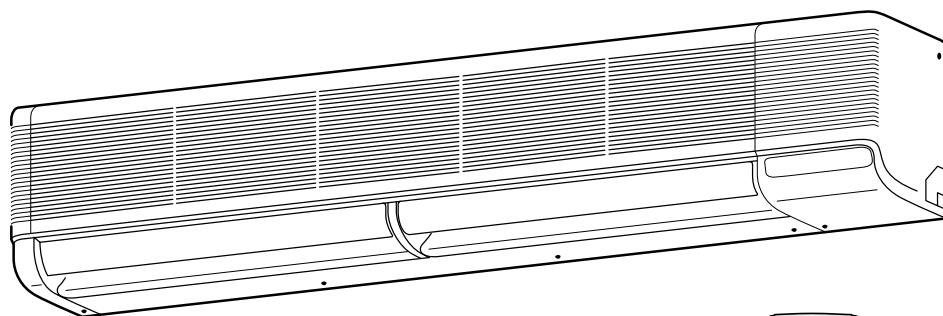

FOR INSTALLER
 FÜR INSTALLATEUR
 POUR L'INSTALLATEUR
 FÖR INSTALLATÖREN
 VOOR DE INSTALLATEUR
 PER L'INSTALLATORE
 PARA EL INSTALADOR
 PARA O INSTALADOR
 TIL INSTALLATØREN
 ΓΙΑ ΑΥΤΟΝ ΠΟΥ ΚΑΝΕΙ
 ΤΗΝ ΕΓΚΑΤΑΣΤΑΣΗ
 MONTÖR İÇİN
 安装人员适用
 ДЛЯ УСТАНОВИТЕЛЯ

- (E) INSTALLATION MANUAL**
 For safe and correct use, please read this installation manual thoroughly before installing the air-conditioner unit.
- (D) INSTALLATIONSHANDBUCH**
 Zum sicheren und ordnungsgemäßen Gebrauch der Klimaanlage das Installationshandbuch gründlich durchlesen.
- (F) MANUEL D'INSTALLATION**
 Veuillez lire le manuel d'installation en entier avant d'installer ce climatiseur pour éviter tout accident et vous assurer d'une utilisation correcte.
- (SD) INSTALLATIONSMANUAL**
 Läs denna installationsmanual noga för säkert och korrekt bruk innan luftkonditioneringen installeras.
- (NL) INSTALLATIEHANDLEIDING**
 Voor een veilig en juist gebruik moet u deze installatiehandleiding grondig doorlezen voordat u de airconditioner installeert.
- (I) MANUALE DI INSTALLAZIONE**
 Per un uso sicuro e corretto, leggere attentamente questo manuale di installazione prima di installare il condizionatore d'aria.
- (ES) MANUAL DE INSTALACIÓN**
 Para un uso seguro y correcto, lea detalladamente este manual de instalación antes de montar la unidad de aire acondicionado.
- (PR) MANUAL DE INSTALAÇÃO**
 Para segurança e utilização correctas, leia atentamente este manual de instalação antes de instalar a unidade de ar condicionado.
- (DK) INSTALLATIONSMANUAL**
 Læs venligst denne installationsmanual grundigt, før De installerer aircondition anlægget, af hensyn til sikker og korrekt anvendelse.
- (GR) ΕΓΧΕΙΡΙΔΙΟ ΟΔΗΓΙΩΝ ΕΓΚΑΤΑΣΤΑΣΗΣ**
 Για ασφάλεια και σωστή χρήση, παρακαλείσθε διαβάσετε προσεκτικά αυτό το εγχειρίδιο εγκατάστασης πριν αρχίσετε την εγκατάσταση της μονάδας κλιματισμού.
- (TR) MONTAJ ELKİTABI**
 Emniyetli ve doğru biçimde nasıl kullanılacağını öğrenmek için lütfen klima cihazını monte etmeden önce bu elkitabını dikkatle okuyunuz.
- (中) 安装说明书**
 在安装空调机之前, 请先通读此安装说明书, 以便安全正确地使用。
- (RU) РУКОВОДСТВО ПО УСТАНОВКЕ**
 Для осторожного и правильного использования прибора необходимо тщательно ознакомиться с данным руководством по установке до выполнения установки кондиционера.

1. Consignes de sécurité	4
2. Emplacement pour l'installation	12
3. Installation de l'appareil intérieur	18
4. Installation de l'appareil extérieur	34
5. Installation de la tuyauterie du réfrigérant	36
6. Mise en place du tuyau d'écoulement	50
7. Installations électriques	52
8. Marche d'essai	82

1. Veiligheidsvoorschriften	4
2. Plaats	12
3. Het binnenapparaat installeren	18
4. Het buitenapparaat installeren	34
5. Installeren van de koelstofleidingen	36
6. Installatie van Draineerbuizen	50
7. Elektrische aansluitingen	52
8. Proefdraaien	82

1. Safety precautions	4
2. Installation location	12
3. Installing the indoor unit	18
4. Installing the outdoor unit	34
5. Installing the refrigerant piping	36
6. Drainage piping work	50
7. Electrical work	52
8. Test run	82

1. Sicherheitsvorkehrungen	4
2. Aufstellort	12
3. Anbringung der Innenanlage	18
4. Einbau der Außenanlage	34
5. Installation der Kältemittelrohrleitung	36
6. Verrohrung der Dränage	50
7. Elektroarbeiten	52
8. Testlauf	82

1. Säkerhetsåtgärder	4
2. Placering	12
3. Installering av inomhusenheten	18
4. Installation av utomhusenhet	34
5. Installera kylmedelsrör	36
6. Dräneringsrör	50
7. Elektriska arbeten	52
8. Provkörning	82

1. Misure di sicurezza	4
2. Luogo in cui installare	12
3. Installazione della sezione interna	18
4. Installazione della sezione esterna	34
5. Installazione della tubazione del refrigerante	36
6. Installazione della tubazione di drenaggio	50
7. Collegamenti elettrici	52
8. Prova di funzionamento	82

1. Medidas de Seguridad	5
2. Lugar en que se instalará	13
3. Instalación de la unidad interior	19
4. Instalación de la unidad exterior	35
5. Instalación de los tubos del refrigerante	37
6. Tubería de drenaje	51
7. Trabajo eléctrico	53
8. Prueba de funcionamiento	83

1. Sikkerhedsforanstaltninger	5
2. Montagested	13
3. Montering af den indendørs enhed	19
4. Montering af den udendørs enhed	35
5. Montering af kølemiddelrør	37
6. Føring af drænrør	51
7. Elektrisk arbejde	53
8. Afprøvning	83

1. Güvenlik Önlemleri	5
2. Montaj yeri	13
3. İç ünitenin montajı	19
4. Dış ünitenin monte edilmesi	35
5. Soğutucu borularının monte edilmesi	37
6. Drenaj Tesisatı İşleri	51
7. Elektrik işleri	53
8. Çalışma testi	83

1. Меры предосторожности	5
2. Место установки	13
3. Установка внутреннего прибора	19
4. Установка наружного прибора	35
5. Прокладка труб хладагента	37
6. Дренажные трубы	51
7. Электрические работы	53
8. Выполнение испытания	83

1. Precauções de Segurança	5
2. Localização da instalação	13
3. Instalação da unidade interior	19
4. Instalação da unidade exterior	35
5. Instalação da tubagem do refrigerante	37
6. Trabalho de tubagem de drenagem	51
7. Trabalho de electricidade	53
8. Ensaio	83

1. Προφυλακτικά Μέτρα Ασφαλείας	5
2. Χώρος εγκατάστασης	13
3. Εγκατάσταση της εσωτερικής μονάδας	19
4. Εγκατάσταση της εξωτερικής μονάδας	35
5. Εγκατάσταση της σωλήνωσης ψυκτικού υγρού	37
6. Εργασίες Σωληνώσεων Αποχέτευσης	51
7. Ηλεκτρικές εργασίες	53
8. Δοκιμαστική Λειτουργία	83

(F) 1. Consignes de sécurité
(NL) 1. Veiligheidsvoorschriften

(E) 1. Safety precautions
(D) 1. Sicherheitsvorkehrungen
(SD) 1. Säkerhetsåtgärder
(I) 1. Misure di sicurezza

- ▶ Before installing the unit, make sure you read all the "Safety precautions".
- ▶ This equipment may not be applicable to EN60555-2:1987/EN61000-3-2:1995+A1:1998+A2:1998 and/or EN60555-3:1987+A1:1991/EN61000-3-3:1995.
- ▶ Please report to or take consent by the supply authority before connection to the system.

⚠ Warning:

Describes precautions that should be observed to prevent danger of injury or death to the user.

⚠ Caution:

Describes precautions that should be observed to prevent damage to the unit.

- ▶ Vor dem Einbau der Anlage vergewissern, daß Sie alle Informationen über "Sicherheitsvorkehrungen" gelesen haben.
- ▶ Diese Anlage ist unter Umständen nicht geeignet für EN60555-2:1987/EN61000-3-2:1995+A1:1998+A2:1998 und/oder EN60555-3:1987+A1:1991/EN61000-3-3:1995.
- ▶ Vor Anschluß an das System Mitteilung an Stromversorgungsunternehmen machen oder dessen Genehmigung einholen.

⚠ Warnung:

Beschreibt Vorkehrungen, die beachtet werden sollten, um den Benutzer vor der Gefahr von Verletzungen oder tödlicher Unfälle zu bewahren.

⚠ Vorsicht:

Beschreibt Vorkehrungen, die beachtet werden sollten, damit an der Anlage keine Schäden entstehen.

- ▶ Innan du installerar enheten bör du läsa igenom samtliga "Säkerhetsåtgärder".
- ▶ EN60555-2:1987/EN61000-3-2:1995+A1:1998+A2:1998 och/eller EN60555-3:1987+A1:1991/EN61000-3-3:1995 är eventuellt inte tillämpliga på den här utrustningen.
- ▶ Se till att elsystemets ansvarige underrättas och ger sitt godkännande innan systemet kopplas in.

⚠ Varning:

Anger försiktighetsmått som bör vidtas för att förhindra att användaren utsätts för fara eller risk.

⚠ Försiktighet:

Beskriver säkerhetsåtgärder som bör följas för att undvika att enheten skadas.

- ▶ Leggere attentamente la sezione "Misure di sicurezza" prima di far funzionare l'unità.
- ▶ Questo apparecchio può non possedere le caratteristiche definite dalle norme EN60555-2:1987/EN61000-3-2:1995+A1:1998+A2:1998 e/o EN60555-3:1987+A1:1991/EN61000-3-3:1995.
- ▶ Prima di collegare l'equipaggiamento alla rete di alimentazione, contattare o chiedere l'autorizzazione dell'autorità competente.

⚠ Avvertenza:

Descrive le precauzioni da prendere per evitare il rischio di lesioni, anche mortali, per l'utente.

⚠ Cautela:

Descrive le precauzioni da prendere per evitare il danneggiamento dell'unità.

- ▶ Avant d'installer le climatiseur, lire attentivement toutes les "Consignes de sécurité".
- ▶ Cet équipement peut ne pas s'appliquer aux systèmes EN60555-2:1987/EN61000-3-2:1995+A1:1998+A2:1998 et/ou EN60555-3:1987+A1:1991/EN61000-3-3:1995.
- ▶ Veuillez consulter ou obtenir la permission votre compagnie d'électricité avant de connecter votre système.

⚠ Avertissement:

Précautions à suivre pour éviter tout danger de blessure ou de décès de l'utilisateur.

⚠ Précaution:

Décrit les précautions qui doivent être prises pour éviter d'endommager l'appareil.

- ▶ Lees alle "Veiligheidsvoorschriften" voordat u het apparaat installeert.
- ▶ Deze apparatuur voldoet mogelijk niet aan de EG-richtlijnen EN60555-2:1987/EN61000-3-2:1995+A1:1998+A2:1998 en/of EN60555-3:1987+A1:1991/EN61000-3-3:1995.
- ▶ Stel de aanleverende instantie op de hoogte of vraag om toestemming voordat u het systeem aansluit op het net.

⚠ Waarschuwing:

Beschrijft maatregelen die genomen moeten worden om het risico van verwonding of dood van de gebruiker te voorkomen.

⚠ Voorzichtig:

Beschrijft maatregelen die genomen moeten worden om schade aan het apparaat te voorkomen.

(ES) **1. Medidas de Seguridad**
(DK) **1. Sikkerhedsforanstaltninger**
(TR) **1. Güvenlik Önlemleri**
(RU) **1. Меры предосторожности**

(PR) **1. Precauções de Segurança**
(GR) **1. Προφυλακτικά Μέτρα Ασφαλείας**
(中) **1. 安全注意事项**

- ▶ Antes de instalar la unidad, asegúrese de haber leído el capítulo de "Medidas de seguridad".
- ▶ Este equipo puede no ser compatible con los modelos EN60555-2:1987/EN61000-3-2:1995+A1:1998+A2:1998 y/o EN60555-3:1987+A1:1991/EN61000-3-3:1995.
- ▶ Antes de conectar el sistema, informe al servicio de suministro o pídale permiso para efectuar la conexión.

⚠ Atención:
Describe precauciones que deben tenerse en cuenta para evitar el riesgo de lesiones o muerte del usuario.

⚠ Cuidado:
Describe las precauciones que se deben tener para evitar daños en la unidad.

- ▶ Læs alle "Sikkerhedsforanstaltninger", før De installerer enheden.
- ▶ Udstyret falder måske ikke ind under EN60555-2:1987/EN61000-3-2:1995+A1:1998+A2:1998 og/eller EN60555-3:1987+A1:1991/EN61000-3-3:1995.
- ▶ De skal forhøre Dem hos forsyningskilden før tilslutning til systemet.

⚠ Advarsel:
Beskriver sikkerhedsforanstaltninger, der skal træffes, for at undgå personskade eller dødsfald.

⚠ Forsigtig:
Beskriver forholdsregler, der skal træffes, for at forhindre at enheden bliver beskadiget.

- ▶ Üniteyi monte etmeden önce "Güvenlik Önlemleri"nin hepsini okumalısınız.
- ▶ Bu cihaz EN60555-2:1987/EN61000-3-2:1995+A1:1998+A2:1998 ve/veya EN60555-3:1987+A1:1991/EN61000-3-3:1995 için geçerli olmayabilir.
- ▶ Lütfen sisteme bağlamadan önce elektrik kurumuna haber verin veya onayını alın.

⚠ Uyarı:
Kullanıcı açısından yaralanma veya ölüm tehlikesinin önüne geçmek için alınması gereken önlemleri açıklar.

⚠ Dikkat:
Cihazın hasar görmesini önlemek için alınması gereken önlemleri açıklar.

- ▶ До установки прибора убедитесь, что Вы прочли все "Меры предосторожности".
- ▶ Данное оборудование, возможно, не применимо к стандартам EN60555-2:1987/EN61000-3-2:1995+A1:1998+A2:1998 и/или EN60555-3:1987+A1:1991/EN61000-3-3:1995.
- ▶ Пожалуйста, проконсультируйтесь с органами электроснабжения до подключения системы.

⚠ Предупреждение:
Описывает меры предосторожности, необходимые для предотвращения получения травмы или гибели пользователя.

⚠ Осторожно:
Описывает меры предосторожности, необходимые для предотвращения повреждения прибора.

- ▶ Antes de instalar a unidade, leia atentamente as "Precauções de segurança".
- ▶ Este equipamento pode não ser aplicável a EN60555-2:1987/EN61000-3-2:1995+A1:1998+A2:1998 e/ou EN60555-3:1987+A1:1991/EN61000-3-3:1995.
- ▶ Reporte-se ou peça autorização à autoridade responsável pelo fornecimento antes de proceder à ligação do sistema.

⚠ Aviso:
Descreve as precauções a observar para evitar riscos de ferimentos ou morte ao utilizador.









⚠ Cuidado:
Descreve os cuidados a ter para não danificar o aparelho.

- ▶ Πριν κάνετε την εγκατάσταση της μονάδας, βεβαιωθείτε ότι διαβάσατε όλα τα "Προφυλακτικά Μέτρα Ασφαλείας".
- ▶ Ο εξοπλισμός αυτός δε μπορεί να εφαρμοστεί στα EN60555-2:1987/EN61000-3-2:1995+A1:1998+A2:1998 και/ή EN60555-3:1987+A1:1991/EN61000-3-3:1995.
- ▶ Πριν κάνετε τη σύνδεση στο σύστημα, παρακαλούμε να αναφέρετε ή να ζητήσετε επιβεβαίωση από τον αρμόδιο οργανισμό ανεφοδιασμού.









⚠ Προειδοποίηση:
Περιγράφει τα μέτρα ασφαλείας που πρέπει να λαμβάνονται για την πρόληψη του κινδύνου τραυματισμού ή και θανάτου του χρήστη.

⚠ Προσοχή:
Περιγράφει προφυλακτικά μέτρα που πρέπει να λαμβάνονται για ν' αποφεύγετα θλάθη στη μονάδα.

(F) 1. Consignes de sécurité
(NL) 1. Veiligheidsvoorschriften









-  : Indique une action qui doit être évitée.
-  : Indique que des instructions importantes doivent être prises en considération.
-  : Indique un élément qui doit être mis à la terre.
-  : Indique des précautions à prendre lors du maniement de pièces tournantes.
-  : Indique que l'interrupteur principal doit être désactivé avant d'effectuer tout travail d'entretien.
-  : Danger d'électrocution.
-  : Attention, surface chaude.
-  ELV : Lors de travaux d'entretien, coupez l'alimentation de l'appareil intérieur ainsi que de l'appareil extérieur.

 **Avertissement:**
Prendre soin de lire les étiquettes se trouvant sur l'appareil principal.









-  : Geeft een handeling aan die u beslist niet moet uitvoeren.
-  : Geeft aan dat er belangrijke instructies opgevolgd moeten worden.
-  : Geeft een onderdeel aan dat geaard moet worden.
-  : Betekent dat u voorzichtig moet zijn met draaiende onderdelen.
-  : Geeft aan dat het apparaat moet worden uitgezet voor onderhoud.
-  : Geeft aan dat er een risico van elektrische schokken bestaat.
-  : Geeft aan dat u op dient te passen voor hete oppervlakken.
-  ELV : Bij onderhoud dient u de spanning voor zowel het binnenapparaat als het buitenapparaat geheel uit te zetten.

 **Waarschuwing:**
Lees de stickers die op het apparaat zitten zorgvuldig.









(E) 1. Safety precautions
(D) 1. Sicherheitsvorkehrungen
(SD) 1. Säkerhetsåtgärder
(I) 1. Misure di sicurezza

-  : Indicates an action that must be avoided.
-  : Indicates that important instructions must be followed.
-  : Indicates a part which must be grounded.
-  : Indicates that caution should be taken with rotating parts.
-  : Indicates that the main switch must be turned off before servicing.
-  : Beware of electric shock.
-  : Beware of hot surface.
-  ELV : At servicing, please shut down the power supply for both the Indoor and Outdoor Unit.









 **Warning:**
Carefully read the labels affixed to the main unit.

-  : Beschreibt eine Handlung, die unterbleiben muß.
-  : Zeigt an, daß wichtige Anweisungen zu befolgen sind.
-  : Verweist auf einen Teil der Anlage, der geerdet werden muß.
-  : Zeigt an, daß bei rotierenden Teilen Vorsicht geboten ist.
-  : Zeigt an, daß vor Beginn der Wartungsarbeiten der Hauptschalter ausgeschaltet werden muß.
-  : Gefahr von elektrischem Schlag.
-  : Verbrennungsgefahr.
-  ELV : Bei der Wartung bitte Netzstrom sowohl für die Innen als auch für die Außenanlage abschalten.

 **Warnung:**
Sorgfältig die auf der Hauptanlage aufbrachten Aufschriften lesen.









-  : Indikerar att något som bör undvikas.
-  : Indikerar att viktiga instruktioner som måste följas.
-  : Indikerar en del som måste jordas.
-  : Visar att försiktighet måste iaktas vid roterande delar.
-  : Anger att huvudströmbrytaren måste slås av innan servicearbete utförs.
-  : Varning för elstöt.
-  : Varning för varma ytor.
-  ELV : Vid servicearbete bör strömmen slås av både till inomhus- och utomhusenheten.

 **Varning:**
Läs noga texten på alla dekaler på huvudenheten.









-  : Indica un'azione da evitare.
-  : Indica la necessità di rispettare un'istruzione importante.
-  : Indica la necessità di collegare un componente a massa.
-  : Indica che occorre operare con grande cautela con le parti rotanti.
-  : Indica che l'interruttore principale deve essere disattivato prima di effettuare la manutenzione.
-  : Attenzione alle scosse elettriche.
-  : Attenzione alle superfici roventi.
-  ELV : Al momento della manutenzione, interrompere l'alimentazione sia della sezione interna che esterna.

 **Avvertenza:**
Leggere attentamente le etichette attaccate all'unità principale.









(ES) 1. Medidas de Seguridad
(DK) 1. Sikkerhedsforanstaltninger
(TR) 1. Güvenlik Önlemleri
(RU) 1. Меры предосторожности

-  : Indica una acción que debe evitarse.
-  : Indica que deben seguirse unas instrucciones importantes.
-  : Indica una pieza que debe estar conectada a tierra.
-  : Indica que debe tenerse cuidado con las piezas giratorias.
-  : Indica que debe apagarse el interruptor principal antes de intervenir en la unidad.
-  : Peligro de descarga eléctrica.
-  : Peligro por superficie caliente.
-  ELV : A la hora de realizar una reparación, desconecte el interruptor principal tanto de la unidad interior como de la exterior.









 **Atención:**
Lea atentamente las etiquetas adheridas a la unidad principal.

-  : Angiver en handling, der skal undgås.
-  : Angiver at vigtige instruktioner skal følges.
-  : Angiver en del, der skal jordforbindes.
-  : Viser, at man skal passe på roterende dele.
-  : Angiver at der skal slukkes på hovedafbryderen, før der udføres service.
-  : Pas på - elektrisk stød!
-  : Pas på - varm overflade!
-  ELV : Ved service skal strømtilførslen til både inden- og udendørsenheden afbrydes.

 **Advarsel:**
Læs etiketterne på hovedenheden omhyggeligt.









-  : Kaçınılması gereken hareketleri gösterir.
-  : Önemli talimatlara mutlaka uymak gerektiğini gösterir.
-  : Topraklanması gereken parçaları gösterir.
-  : Dönen parçalara dikkat edilmesi gerektiğini gösterir.
-  : Bakım yapmaya başlamadan önce ana şalterin kapatılması gerektiğini gösterir.
-  : Elektrik çarpmasına dikkat edin.
-  : Sıcak yüzeye dikkat edin.
-  ELV : Bakım yapacağınız zaman lütfen hem İç Ünitenin hem de Dış Ünitenin elektrik girişini kapatın.

 **Uyarı:**
Ana üniteye yapıştırılmış olan etiketleri dikkatle okuyunuz.









-  : Указывает действие, которое следует избегать.
-  : Указывает на важную инструкцию.
-  : Указывает, что данная часть должна быть заземлена.
-  : Указывает на необходимость проявлять осторожность по отношению к вращающимся частям.
-  : Указывает на необходимость отключения главного выключателя перед проведением техобслуживания.
-  : Опасайтесь электрошока.
-  : Опасайтесь горячих поверхностей.
-  ELV : При проведении техобслуживания отключите электропитание как внутреннего, так и наружного прибора.

 **Предупреждение:**
Внимательно прочтите текст на этикетках главного прибора.

(PR) 1. Precauções de Segurança
(GR) 1. Προφυλακτικά Μέτρα Ασφαλείας
(中) 1. 安全注意事项

-  : Indica uma acção a evitar.
-  : Indica a existência de instruções importantes a seguir.
-  : Indica uma peça a ligar à terra.
-  : Indica que se deve ter cuidado com as peças rotativas.
-  : Indica que o interruptor principal deve ser desligado antes de proceder à manutenção.
-  : Perigo de choques eléctricos.
-  : Atenção à superfície quente.
-  ELV : Ao proceder à manutenção, desligue a fonte de energia tanto na unidade interior como na unidade exterior.

 **Aviso:**
Leia atentamente os rótulos afixados na unidade principal.

-  : Δείχνει ενέργεια που πρέπει ν'αποφεύγεται.
-  : Δείχνει ότι πρέπει ν'ακολουθούνται οδηγίες σημαντικού περιεχομένου.
-  : Δείχνει μέρος της συσκευής που πρέπει να γειώνεται.
-  : Σημαίνει ότι πρέπει να προσέχετε τα μέρη που περιστρέφονται.
-  : Δείχνει ότι ο κεντρικός διακόπτης πρέπει να κλείσει πριν από τη συντήρηση.
-  : Κίνδυνος ηλεκτροπληξίας.
-  : Κίνδυνος λόγω καυτής επιφανείας.
-  ELV : Κατά τη συντήρηση παρακαλούμε να κλείνετε το διακόπτη τροφοδοσίας τόσο της εσωτερικής όσο και της εξωτερικής μονάδας.

 **Προειδοποίηση:**
Διαβάστε προσεκτικά τις ετικέτες που είναι κολλημένες πάνω στην κύρια μονάδα.

(F) 1. Consignes de sécurité
(NL) 1. Veiligheidsvoorschriften

⚠ Avertissement:

- Demandez à votre revendeur ou à un technicien agréé d'installer le climatiseur.
- Installez l'appareil sur une structure capable de supporter son poids.
- Utilisez les câbles mentionnés pour les raccordements.
- Utiliser uniquement les accessoires agréés par Mitsubishi Electric et demander à votre revendeur ou à une société agréée de les installer.
- Ne touchez jamais les ailettes de l'échangeur de chaleur.
- Installez le climatiseur en respectant les instructions du manuel d'installation.
- Demandez à un électricien agréé d'effectuer l'installation électrique conformément aux réglementations locales.
- Si le climatiseur est installé dans une pièce relativement petite, certaines mesures doivent être prises pour éviter que la concentration de réfrigérant ne dépasse le seuil de sécurité en tenant compte des possibilités de fuites de réfrigérant.
- Les parties détachées de la face prédécoupée peuvent blesser l'installateur (coupure, etc.). Il lui est donc demandé de porter des vêtements de protection (gants, etc.).

⚠ Waarschuwing:

- Vraag de dealer of een erkende installateur om de airconditioner te installeren.
- Installeer het apparaat op een plaats die het gewicht ervan kan dragen.
- Gebruik de gespecificeerde verbindingkabels voor de verbindingen.
- Gebruik alleen onderdelen die door Mitsubishi Electric zijn goedgekeurd en vraag de zaak waar u het apparaat gekocht heeft of een erkend bedrijf om ze te installeren.
- Raak de vinnen van de warmtewisselaar niet aan.
- Installeer de airconditioner volgens deze installatiehandleiding.
- Laat het aanleggen van de elektrische leidingen altijd uitvoeren door een erkend elektricien en zorg dat dit gebeurt volgens de plaatselijk geldende regels.
- Als de airconditioner in een kleine ruimte wordt geïnstalleerd, moeten er maatregelen worden genomen om te voorkomen dat de concentratie koelstof in de ruimte hoger is dan de veiligheidsgrens bij eventuele lekkage van koelstof.
- De onderdelen waaruit stukken zijn geponst kunnen verwondingen veroorzaken door de scherpe randen. Draag bij het installeren beschermende handschoenen.

(E) 1. Safety precautions
(D) 1. Sicherheitsvorkehrungen
(SD) 1. Säkerhetsåtgärder
(I) 1. Misure di sicurezza

⚠ Warning:

- Ask the dealer or an authorized technician to install the air conditioner.
- Install the unit at a place that can withstand its weight.
- Use the specified cables for wiring.
- Use only accessories authorized by Mitsubishi Electric and ask the dealer or an authorized technician to install them.
- Do not touch the heat exchanger fins.
- Install the air conditioner according to this Installation Manual.
- Have all electric work done by a licensed electrician according to local regulations.
- If the air conditioner is installed in a small room, measures must be taken to prevent the refrigerant concentration from exceeding the safety limit even if the refrigerant should leak.
- The cut face punched parts may cause injury by cut, etc. The installers are requested to wear protective equipment such as gloves, etc.

⚠ Warnung:

- Bitten Sie Ihren Fachhändler oder einen geprüften Fachtechniker, die Installation der Anlage vorzunehmen.
- Die Anlage an einer Stelle anbringen, die das Gewicht tragen kann.
- Zur Verdrahtung die angegebenen Kabel verwenden.
- Nur von Mitsubishi Electric zugelassenes Zubehör verwenden, und dieses durch Ihren Händler oder eine Vertragswerkstatt einbauen lassen.
- Nicht die Wärmetauscherleitung berühren.
- Die Anlage gemäß Anweisungen in diesem Installations-handbuch installieren.
- Alle Elektroarbeiten müssen entsprechend den örtlichen Vorschriften von zugelassenen Fachelektrikern ausgeführt werden.
- Wenn die Anlage in einem kleinen Raum installiert wird, müssen Maßnahmen ergriffen werden, damit die Kältemittelkonzentration auch bei Kältemittelaustritt den Sicherheitsgrenzwert nicht überschreitet.
- Die Schnittstellen der gestanzten Teile können Schnittverletzungen verursachen. Daher sind die Installateure aufgefordert, Schutzkleidung wie etwa Handschuhe, zu tragen.

⚠ Varning:

- Be återförsäljaren eller en auktoriserad tekniker att installera luftkonditioneringen.
- Installera enheten på en plats som tål dess vikt.
- Använd de angivna kablarna.
- Använd endast tillbehör som är godkända av Mitsubishi Electric och be en handlare eller en auktoriserad tekniker att installera dem.
- Vidrör inte kylplåtarna på värmeväxlaren.
- Installera luftkonditioneringen enligt anvisningarna i den här manualen.
- Alla elektriska arbeten måste utföras av en kvalificerad elektriker i enlighet med de lokala föreskrifterna.
- Om luftkonditioneringen installeras i ett litet rum måste åtgärder vidtas för att förhindra att köldmedelskoncentrationen i rummet överskrider säkerhetsgränserna även i händelse av läckande köldmedel.
- På de tillskurna delarna på framsidan kan man skära sig och skada sig på annat sätt. De som installerar ska ha på sig skyddsutrustning som t. ex. handskar, o.s.v.

⚠ Avvertenza:

- Chiedere al distributore o ad una società autorizzata di installare l'unità.
- Installare l'unità in un luogo in grado di sostenere il suo peso.
- Utilizzare solo cavi specifici per i cablaggi.
- Utilizzare soltanto accessori autorizzati dalla Mitsubishi Electric e chiedere al proprio distributore o ad una società autorizzata di installarli.
- Non toccare le alette dello scambiatore di calore.
- Installare l'unità conformemente a quanto indicato nel manuale di installazione.
- Tutti i lavori elettrici devono essere eseguiti da un elettricista esperto, nel rispetto degli standard normativi locali.
- Se il condizionatore d'aria viene installato in una stanza di piccole dimensioni, occorre adottare le misure necessarie per evitare la concentrazione di refrigerante al di là dei limiti di sicurezza, in caso di perdite.
- Le parti appuntite possono causare ferite da taglio, ecc.. Gli installatori devono pertanto indossare equipaggiamenti protettivi, come guanti, ecc..

(ES) 1. Medidas de Seguridad
(DK) 1. Sikkerhedsforanstaltninger
(TR) 1. Güvenlik Önlemleri
(RU) 1. Меры предосторожности

⚠ Atención:

- La instalación del aire acondicionado debe correr a cargo del distribuidor o de un técnico autorizado.
- Instale la unidad en un lugar capaz de soportar su peso.
- Utilice los cables especificados para la instalación eléctrica.
- Utilice sólo accesorios autorizados por Mitsubishi Electric y pida a su distribuidor o a una empresa autorizada que se los instale.
- No toque las aletas del intercambiador de calor.
- Instale el aire acondicionado según se indica en este manual de instalación.
- Todas las conexiones eléctricas deberán ser realizadas por un electricista autorizado de acuerdo con la normativa local.
- Si el aire acondicionado se instala en una habitación pequeña deberán tomarse medidas para prevenir que la concentración de refrigerante exceda los límites de seguridad incluso si hubiese fugas.
- Las partes perforadas de caras recortadas pueden causar daños por cortes, etc. Los instaladores deberán llevar equipo de protección adecuado como por ejemplo guantes, etc.

⚠ Advarsel:

- Bed forhandleren eller en autoriseret servicetekniker om at montere aircondition-anlægget.
- Montér enheden sikkert på en konstruktion, der kan bære dens vægt.
- Brug de specificerede kabler til ledningsføring.
- Brug kun tilbehørsdele, der er autoriseret af Mitsubishi Electric, og lad forhandleren eller en autoriseret servicetekniker montere dem.
- Rør ikke ved varmevekslerens lameller.
- Montér aircondition-anlægget i overensstemmelse med denne manual.
- Lad en autoriseret elektriker udføre alt elektrisk arbejde i overensstemmelse med lokale love og bestemmelser.
- Hvis aircondition-anlægget er monteret i et lille lokale, skal der træffes forholdsregler for at forhindre koncentrationen af kølemiddel i at overstige sikkerhedsgrænsen i tilfælde af kølemiddellækage.
- De udstansede dele kan forårsage personskade pga. skarpe kanter. Montører skal bruge beskyttende udstyr såsom handsker osv.

⚠ Uyarı:

- Saticidan veya yetkili bir teknisyenden klimanın montajını yapmasını isteyiniz.
- Üniteyi, ağırlığını kaldırabilecek bir yere monte edin.
- Elektriksel bağlantılar için yalnız belirtilen nitelikteki kabloları kullanınız.
- Sadece Mitsubishi Electric'in izin verdiği aksesuarları kullanın ve bunları bayinize veya yetkili teknisyene monte ettirin.
- Isı eşanjörünün kanatçıklarına dokunmayınız.
- Montajı montaj elkitabında belirtildiği gibi gerçekleştirin.
- Elektrikle ilgili her türlü işin ruhsatlı elektrikçi tarafından yerel yönetmeliklere uygun olarak yapılmasını sağlayın.
- Eğer klima cihazı küçük bir odaya kurulacaksa, soğutucu kaçacağı olması halinde bile odadaki soğutucu yoğunluğunun güvenlik sınırını aşmasını önlemek üzere önlem alınmalıdır.
- Kesilen yüzeydeki delinen parçalar, kesme vb. yoluyla yaralanmalara yol açabilir. Montajcılar, eldiven vb. koruyucu donanım giymelidirler.

⚠ Предупреждение:

- Обратитесь к дилеру или квалифицированному технику для выполнения установки кондиционера воздуха.
- Устанавливайте прибор в месте, способном выдержать его вес.
- Используйте указанные кабели для электропроводки.
- Используйте только те дополнительные принадлежности, на которые имеется разрешение от Mitsubishi Electric; для их установки обращайтесь к дилеру или уполномоченному специалисту по установке.
- Не прикасайтесь к лопастям теплообменника.
- Устанавливайте кондиционер согласно инструкциям, приведенным в данном Руководстве по установке.
- Все электроработы должны выполняться квалифицированным электриком, имеющим соответствующую лицензию, в соответствии с местными нормативами.
- Если кондиционер установлен в небольшом помещении, необходимо принять меры для предотвращения концентрации хладагента свыше безопасных пределов в случае утечки хладагента.
- Вырубленные грани отпесованных деталей могут нанести травмы - порезы и т.д. Просим установщиков надевать защитную одежду, например, перчатки и т.д.

(PR) 1. Precauções de Segurança
(GR) 1. Προφυλακτικά Μέτρα Ασφαλείας
(中) 1. 安全注意事项

⚠ Aviso:

- Peça ao seu concessionário ou a um electricista qualificado que instale o ar condicionado.
- Instale a unidade num local que suporte o seu peso.
- Utilize os cabos eléctricos indicados.
- Utilize só acessórios autorizados pela Mitsubishi Electric e peça ao seu distribuidor ou a uma empresa autorizada que os instale.
- Não toque nas palhetas de refrigeração do permutador de calor.
- Instale o ar condicionado de acordo com o presente Manual de instruções.
- Peça a um electricista qualificado que proceda a todos os trabalhos de electricidade em conformidade com as normas locais.
- Se instalar o ar condicionado num compartimento pequeno, deverá tirar medidas por forma a evitar que a concentração do refrigerante exceda o limite de segurança, mesmo que ocorram fugas de refrigerante.
- As peças perfuradas com face cortante podem provocar ferimentos por corte, etc. É necessário que as pessoas que fazem a instalação usem equipamento de protecção, como luvas, etc.

⚠ Προειδοποίηση:

- Ζητήστε από έναν αντιπρόσωπο ή από έναν εξουσιοδοτημένο τεχνικό να κάνουν την εγκατάσταση του κλιματιστικού.
- Εγκαταστήστε την μονάδα κλιματισμού σε μέρος που μπορεί να αντέξει το βάρος της.
- Για την καλωδίωση, χρησιμοποιείτε μόνον τα προδιαγραφόμενα καλώδια.
- Χρησιμοποιείτε μόνο ανταλλακτικά εγκεκριμένα από την Mitsubishi Electric και απευθυνθείτε στον αντιπρόσωπο ή σε έναν εξουσιοδοτημένο τεχνικό για την εγκατάστασή τους.
- Μην αγγίζετε τα πτερύγια εναλλαγής θερμότητας.
- Εγκαταστήστε το κλιματιστικό σύμφωνα με τον Οδηγό Εγκατάστασης.
- Οι ηλεκτρικές εργασίες πρέπει να γίνουν από εξειδικευμένο ηλεκτρολόγο σύμφωνα με τους τοπικούς κανονισμούς.
- Εάν το κλιματιστικό εγκατασταθεί σε μικρό χώρο, πρέπει να γίνουν ειδικές μετρήσεις ώστε να παρεμποδίζεται η υπέρβαση των ορίων ασφαλείας η συμπύκνωση του ψυκτικού ακόμη και αν υπάρξει διαρροή του.
- Τα διάτρητα μέρη με κομμένη επιφάνεια μπορεί να προκαλέσουν τραυματισμό, κοψίματα κτλ. Οι υπεύθυνοι για την εγκατάσταση πρέπει να διαθέτουν προστατευτικό εξοπλισμό, όπως γάντια κτλ.

(F) 1. Consignes de sécurité
(NL) 1. Veiligheidsvoorschriften

⚠ Précaution:

- Lorsque l'humidité de la pièce dépasse 80% ou lorsque le tuyau d'écoulement est obstrué, des gouttes d'eau peuvent tomber de l'appareil intérieur. Ne pas installer l'appareil dans un endroit où ces gouttes risqueraient de provoquer des dégâts.
- Le climatiseur ne doit pas être installé dans des endroits exposés à des vapeurs épaisses, à de l'huile volatile (y compris de l'huile pour machines) ou à des fumées sulfuriques, car cela risquerait de diminuer fortement son rendement et d'endommager des éléments internes.
- Utiliser uniquement un fusible de l'ampérage indiqué.
- Veiller à installer un coupe-circuit avec mise à la terre.
- Toujours installer une ligne de mise à la terre.
- Placer une isolation thermique sur les tuyaux afin d'éviter la condensation.
- Ne pas toucher les tuyaux de produit réfrigérant à mains nues pendant le fonctionnement.
- Allumer l'interrupteur principal au moins 12 heures avant la mise en fonctionnement de l'appareil.
- Après la mise à l'arrêt, toujours attendre cinq minutes au moins avant d'éteindre l'interrupteur principal.

⚠ Voorzichtig:

- Als de luchtvochtigheid in de kamer meer dan 80% bedraagt of als de afvoerpijp verstopt is, kan er water uit het binnenapparaat druppelen. Installeer het binnenapparaat niet op een plaats waar deze druppels schade kunnen veroorzaken.
- Deze airconditioner moet niet worden geïnstalleerd in ruimtes die worden blootgesteld aan dichte stoom, vluchtige olie (inclusief machine-olie) of zwavelgas, omdat deze stoffen de werking van het apparaat aanzienlijk kunnen verminderen en de inwendige onderdelen kunnen beschadigen.
- Gebruik uitsluitend zekeringen met het opgegeven voltage.
- Zorg dat er een aardlekschakelaar wordt geïnstalleerd, aangezien het risico van elektrische schokken hierdoor aanzienlijk wordt verminderd.
- Zorg ervoor dat er een aardleiding wordt geïnstalleerd.
- Zorg ervoor dat de pijpen thermisch geïsoleerd zijn, om condensatie te voorkomen.
- Raak de koelstofpijpen niet met blote handen aan terwijl de airconditioner werkt.
- Zet de netspanningschakelaar ruim twaalf uur voordat u de airconditioner gaat gebruiken aan.
- Nadat het apparaat is uitgeschakeld, moet u vijf minuten wachten voordat u de netschakelaar uitschakelt.

(E) 1. Safety precautions
(D) 1. Sicherheitsvorkehrungen
(SD) 1. Säkerhetsåtgärder
(I) 1. Misure di sicurezza

⚠ Caution:

- When the room humidity exceeds 80% or when the drain pipe is clogged, water may drip from the indoor unit. Do not install the indoor unit where such dripping could cause damage.
- This air conditioner should not be installed in areas exposed to thick steam, volatile oil (including machine oil) or sulphuric smoke, as this could significantly reduce its performance and damage the internal parts.
- Only use a fuse of the specified capacity.
- Make sure to install an earth leakage breaker as this device helps reduce the risk of electric shocks.
- Make sure a grounding line is installed.
- Place thermal insulation on the drain pipes to prevent condensation.
- Do not touch the refrigerant pipes with bare hands during operation.
- Turn on the main power switch more than twelve hours before starting operation.
- After stopping operation, be sure to wait for five minutes before turning off the main power switch.

⚠ Vorsicht:

- Wenn die Luftfeuchtigkeit im Raum 80% überschreitet oder wenn die Abableitung verstopft ist, kann aus der Innenanlage Wasser austreten. Installieren Sie die Innenanlage nicht an Stellen, an denen tropfendes Wasser Schäden verursachen kann.
- Diese Klimaanlage sollte nicht in Bereichen installiert werden, die starkem Rauch, austretendem Öl (einschließlich Maschinenöl) oder Schwefeldämpfen ausgesetzt sind, da dies die Leistung erheblich beeinträchtigen und Schäden an Geräteteilen verursachen kann.
- Nur Sicherungen mit angegebener Stärke verwenden.
- Sorgen Sie für den Einbau von Erdschlußschutzschaltern, da diese Vorrichtungen dazu beitragen, die Gefahr von Stromschlägen zu verringern.
- Dafür sorgen, daß eine Erdleitung installiert wird.
- Thermoisolierung an den Rohrleitungen anbringen, um Kondenswasserbildung durch die Außenluft zu verhindern.
- Während des Betriebs der Anlage die Kälteleitung nicht mit bloßen Händen berühren.
- Hauptschalter früher als 12 Stunden vor Inbetriebnahme der Anlage einschalten.
- Nach Beendigung des Betriebs der Anlage sicherstellen, daß vor Abschalten des Hauptschalters fünf Minuten verstreichen.

⚠ Försiktighet:

- När fuktigheten i rummet överskrider 80% eller när dräneringsröret är blockerat kan vatten droppa ut ur inomhusenheten. Installera ej enheten på ett ställe där droppandet kan ge upphov till skador.
- Luftkonditioneringen bör ej installeras i områden som utsätts för tät ånga, flyktiga oljor (inklusive maskinolja) eller svavelhaltig rök, detta kan avsevärt reducera dess prestanda och skada interna delar.
- Använd endast säkringar med specificerad kapacitet.
- Se till att en jordslutningbrytare installeras eftersom detta hjälper till att reducera risken för elektriska stötar.
- Se till att en jordledning installeras.
- Placera värmeisolering på rören för att förhindra att dagg kondenseras.
- Tag ej på köldmedelsrören med bara händer under drift.
- Slå på huvudströmbrytaren mer än tolv timmar innan driftsstart.
- Vänta fem minuter med att slå från huvudströmställaren när driften stoppas.

⚠ Cautela:

- Se l'umidità della stanza supera l'80% o se il tubo di drenaggio è intasato, l'acqua può gocciolare dalla sezione interna. Non installare quindi la sezione interna in un luogo in cui questo gocciolio potrebbe provocare dei danni.
- Il condizionatore d'aria non deve essere installato in zone caratterizzate dalla presenza di forti vapori, oli volatili (inclusi oli di macchine) o fumi solforici, in quanto questi potrebbero diminuire in modo significativo il rendimento dell'unità e danneggiare le parti interne.
- Utilizzare soltanto fusibili della capacità specificata.
- Accertarsi di installare un interruttore del circuito per dispersione verso terra per ridurre il rischio di scosse elettriche.
- Accertarsi di installare una linea di messa a terra.
- Isolare termicamente i tubi per evitare la formazione di condensa.
- Non toccare i tubi del refrigerante con le mani nude durante il funzionamento.
- Accendere l'interruttore di alimentazione principale almeno dodici ore prima dell'avvio dell'unità.
- Dopo aver arrestato l'unità, accertarsi di attendere cinque minuti prima di spegnere l'interruttore di alimentazione principale.

(ES) 1. Medidas de Seguridad
(DK) 1. Sikkerhedsforanstaltninger
(TR) 1. Güvenlik Önlemleri
(RU) 1. Меры предосторожности

⚠ Cuidado:

- Cuando la humedad de la habitación supere el 80%, o cuando el tubo de drenaje esté obstruido, el agua puede gotear de la unidad interior. No instale la unidad interior en lugares en que el goteo pueda causar daños.
- Este aire acondicionado no se puede instalar en áreas expuestas a vapor denso, aceite esencial (incluyendo el aceite para máquinas) o el humo sulfúrico, ya que pueden reducir significativamente su rendimiento y dañar las piezas internas.
- Utilice sólo un fusible con la capacidad especificada.
- Asegúrese de instalar una toma de tierra ya que reduce el riesgo de descargas eléctricas.
- Asegúrese de instalar una línea de tierra.
- Las tuberías deben llevar un aislamiento térmico para evitar la condensación.
- No toque la tubería del refrigerante con las manos desnudas mientras esté en funcionamiento.
- Encienda el interruptor principal al menos doce horas antes de poner en marcha el aparato.
- Una vez deje de funcionar el aparato, espere cinco minutos antes de apagar el interruptor principal para evitar el goteo de agua o una avería.

⚠ Forsigtig:

- Hvis luftfugtigheden overstiger 80%, eller hvis drænrørret er tilstoppet, kan der dryppe vand fra den indendørs enhed. Den indendørs enhed må ikke monteres et sted, hvor sådanne vanddryp kan medføre skader.
- Dette aircondition anlæg må ikke monteres i områder, hvor det kan blive udsat for tæt damp, flygtig olie (inklusive maskinolie) eller svovlholdig røg, idet dette kan nedsætte anlæggets ydelse betydeligt og medføre skader på de indvendige dele.
- Brug kun en sikring med den specificerede kapacitet.
- Sørg for at montere en afbryder for jordkontakt, da en sådan vil medvirke til at nedsætte risikoen for elektrisk stød.
- Der skal monteres jordforbindelse.
- Udstyr drænrørrene med varmeisolerings for at indgå kondensdannelse.
- Berør ikke kølerørrene med bare hænder under anvendelsen.
- Tænd for hovedafbryderen mere end 12 timer før anvendelsen starter.
- Efter anvendelsen må hovedafbryderen først slås fra efter 5 minutter.

⚠ Dikkat:

- Odadaki nem oranı %80'i geçtiğinde veya drenaj borusu tıkanmışta iç ünite su damlatabilir. İç üniteyi, su damlamasının zarar verebileceği yerlere monte etmeyin.
- Bu klima yoğun su buharının, (makina yağı dahil) uçucu yağların veya kükürt dumanının bulunduğu yerlere monte edilmemelidir; aksi halde klimanın performansı önemli ölçüde azalır iç aksamı zarar görebilir.
- Sadece belirtilen kapasitede sigorta kullanın.
- Elektrik çarpması tehlikesini azaltmak için mutlaka topraklama kaçağı devre kesicisi kullanın.
- Mutlaka toprak hattı bağlayın.
- Yoğuşmayı önlemek için drenaj borularına ısı yalıtımı yapın.
- Klimanın çalışması sırasında soğutucu borularına çıplak elle dokunmayın.
- Klimayı çalıştırmaya başlamadan en az 12 saat önce ana şalteri açın.
- Klimayı durdurduktan sonra, ana şalteri kapamadan önce beş dakika bekleyin.

⚠ Осторожно:

- Если влажность в помещении превышает 80%, а также в случае засорения дренажной трубы, возможно капание воды из внутреннего прибора. Не устанавливайте внутренний прибор в местах, где капание воды может привести к порче имущества.
- Запрещается установка данного кондиционера в местах, подверженных воздействию концентрированного пара, летучих масел (включая машинное масло) или испарений серной кислоты; это может значительно снизить эффективность работы прибора и повредить его внутренние детали.
- Используйте только предохранители указанного номинального тока.
- Обязательно установите прерыватель утечки тока на землю, так как это устройство помогает снизить риск поражения электротоком.
- Обязательно заземлите прибор.
- Оберните термоизоляционным материалом дренажные трубы для предотвращения конденсации.
- Не прикасайтесь к трубам хладагента голыми руками во время работы прибора.
- Включайте главный выключатель не позднее, чем за двенадцать часов до начала эксплуатации.
- После остановки прибора обязательно подождите пять минут, прежде чем выключать главный выключатель.

(PR) 1. Precauções de Segurança
(GR) 1. Προφυλακτικά Μέτρα Ασφαλείας
(中) 1. 安全注意事项

⚠ Cuidado:

- Se a humidade da peça exceder 80% ou o tubo de drenagem estiver entupido, poderá gotejar água da unidade interior. Não instale a unidade interior onde esse gotejamento possa causar danos.
- Este aparelho de ar condicionado não deve ser instalado em áreas expostas a vapor espesso, a óleo volátil (incluindo óleo de máquina) ou a fumo sulfúrico. Isso poderia reduzir significativamente o seu rendimento e danificar as peças internas.
- Só utilize fusíveis com a capacidade prevista.
- Faça instalar um disjuntor de ligação à terra, para reduzir o risco de choques eléctricos.
- Instale uma linha de ligação à terra.
- Coloque isolamento térmico nos tubos para impedir a formação de condensação.
- Não toque na tubagem de refrigeração com as mãos nuas durante o funcionamento.
- Ligue o interruptor principal de corrente mais de doze horas antes da operação de arranque.
- Depois de interromper a operação, espere cinco minutos para desligar o interruptor principal de corrente.

⚠ Προσοχή:

- Όταν η υγρασία του χώρου ξεπερνά το 80% ή όταν ο σωλήνας αποστράγγισης έχει φράξει, ενδέχεται να παρατηρηθεί διαρροή νερού από την εσωτερική μονάδα. Μην τοποθετείται τη μονάδα σε σημείο όπου μια ενδεχόμενη διαρροή θα μπορούσε να προκαλέσει ζημιά.
- Αυτό το κλιματιστικό δεν πρέπει να τοποθετείται σε χώρους με ατμούς, πτητικό λάδι (συμπεριλαμβανομένου του λαδιού μηχανμάτων) ή θειώδεις καπνούς γιατί αυτό μειώνει την απόδοσή του και καταστρέφει τα εσωτερικά εξαρτήματα.
- Χρησιμοποιήστε ασφάλεια με την απαιτούμενη χωρητικότητα.
- Βεβαιωθείτε για την τοποθέτηση ενόσ διακόπτη ασφαλείας δεδομένου ότι βοηθά στη μείωση του κινδύνου ηλεκτροπληξίας.
- Βεβαιωθείτε για την τοποθέτηση γραμμής γείωσης.
- Βάλτε θερμικό μονωτικό στους σωλήνες αποστράγγισης για την πρόληψη της συμπύκνωσης.
- Μην ακουμπάτε τους σωλήνες ψυκτικού υγρού με γυμνά χέρια κατά τη διάρκεια λειτουργίας.
- Ανοίξτε το διακόπτη τροφοδοσίας περισσότερο από δώδεκα ώρες πριν από την έναρξη λειτουργίας.
- Μετά την παύση λειτουργίας, περιμένετε πέντε λεπτά πριν κλείσετε το διακόπτη τροφοδοσίας.

F 2. Emplacement pour l'installation

NL 2. Plaats

E 2. Installation location

D 2. Aufstellort

SD 2. Placering

I 2. Luogo in cui installare

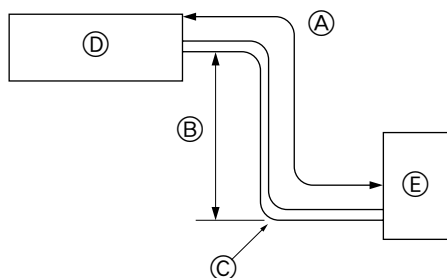

2.1. Tuyaux de réfrigérant

► Vérifier que la différence de hauteur entre les appareils intérieur et extérieur, la longueur du tuyau de réfrigérant et le nombre de coudes permis dans le tuyau se situent au sein des limites reprises dans le tableau ci-dessous.

Modèles	A Longueur du tuyau (un sens)	B Différence de hauteur	C Nombre de coudes (un sens)
P1	max. 30 m	max. 30 m	max. 9
P1.6, 2	max. 40 m	max. 40 m	max. 12
P2.5-6	max. 50 m	max. 50 m	max. 15

• Les spécifications concernant la différence d'élévation s'appliquent à toutes dispositions des appareils intérieurs et extérieurs, sans tenir compte de celui qui est le plus élevé.

- Ⓓ Appareil intérieur
- Ⓔ Appareil extérieur

2.1. Koelpijpen

► Controleer dat het verschil in hoogte tussen het binnen- en het buitenapparaat, de lengte van de koelpijpen en het aantal bochten in de leidingen binnen de limieten zoals in onderstaande tabel aangegeven vallen.

Modellen	A Pijplengte (1 richting)	B Hoogteverschil	C Aantal bochten bends (1 richting)
P1	max. 30 m	max. 30 m	max. 9
P1.6, 2	max. 40 m	max. 40 m	max. 12
P2.5-6	max. 50 m	max. 50 m	max. 15

• De begrenzingen voor het hoogteverschil zijn voor alle opstellingen van binnen- en buitenapparaten bindend, onafhankelijk van het feit welk apparaat hoger opgesteld wordt.

- Ⓓ Binnenapparaat
- Ⓔ Buitenapparaat

2.1. Refrigerant pipe

► Check that the difference between the heights of the indoor and outdoor units, the length of refrigerant pipe, and the number of bends in the pipe are within the limits shown below.

Models	A Pipe length (one way)	B Height difference	C Number of bends (one way)
P1	max. 30 m	max. 30 m	max. of 9
P1.6, 2	max. 40 m	max. 40 m	max. of 12
P2.5-6	max. 50 m	max. 50 m	max. of 15

• Height difference limitations are binding regardless of which unit, indoor or outdoor, is positioned higher.

- Ⓓ Indoor unit
- Ⓔ Outdoor unit

2.1. Rohrleitung für Kältemittel

► Vergewissern, daß der Höhenunterschied zwischen Innen- und Außenanlage, die Länge der Kältemittelrohrleitung und die Anzahl der Krümmen in der Rohrleitung innerhalb der Grenzwerte der nachstehenden Tabelle liegen.

Modelle	A Länge Rohrleitung (eine Richtung)	B Höhenunterschied	C Zahl der Krümmen (eine Richtung)
P1	Max. 30 m	Max. 30 m	Max. 9
P1.6, 2	Max. 40 m	Max. 40 m	Max. 12
P2.5-6	Max. 50 m	Max. 50 m	Max. 15

• Die Begrenzung der Höhenunterschiede ist verbindlich, gleichgültig welche Anlage, Innen- oder Außenanlage, sich in der höheren Position befindet.

- Ⓓ Innenanlage
- Ⓔ Außenanlage

2.1. Kylmedelsrör

► Kontrollera att höjdskillnaden mellan inomhus- och utomhusenheterna, längden på kylmedelsrören och antalet krökar på rören är inom de gränser som visas nedan.

Modeller	A Rörlängd (en riktning)	B Höjdskillnad	C Antal krökar (en riktning)
P1	Max. 30 m	Max. 30 m	Max. 9 st.
P1.6, 2	Max. 40 m	Max. 40 m	Max. 12 st.
P2.5-6	Max. 50 m	Max. 50 m	Max. 15 st.

• Gränserna för höjdskillnaderna är bindande oavsett vilken enhet, inomhus- eller utomhusenhet, som är positionerad högst.

- Ⓓ Inomhusenhet
- Ⓔ Utomhusenhet

2.1. Tubazione del refrigerante

► Verificare che il dislivello fra le sezioni interna ed esterna, la lunghezza della tubazione del refrigerante ed il numero di pieghe sulla stessa siano entro i limiti indicati nella tabella sottostante.

Modelli	A Lunghezza della tubazione (una direzione)	B Dislivello	C Numero di pieghe (una direzione)
P1	max. 30 m	max. 30 m	max. 9
P1.6, 2	max. 40 m	max. 40 m	max. 12
P2.5-6	max. 50 m	max. 50 m	max. 15

• Le specifiche del dislivello sono valide per qualsiasi installazione delle sezioni interna ed esterna, indipendentemente da quale unità si trova in posizione più elevata.

- Ⓓ Sezione interna
- Ⓔ Sezione esterna

(ES) 2. Lugar en que se instalará

(DK) 2. Montagedsted

(TR) 2. Montaj yeri

(RU) 2. Место установки

(PR) 2. Localização da instalação

(GR) 2. Χώρος εγκατάστασης

(中) 2. 安装位置

2.1. Tubería de refrigerante

- Compruebe que la diferencia de altura entre las unidades interior y exterior, la longitud del tubo de refrigerante y la cantidad de codos en la tubería se encuentren dentro de los límites que se indican a continuación.

Modelos	Ⓐ Longitud de las tuberías (un sentido)	Ⓑ Diferencia de altura	Ⓒ Número de codos (un sentido)
P1	Máx. 30 m	Máx. 30 m	Máx de 9
P1.6, 2	Máx. 40 m	Máx. 40 m	Máx de 12
P2.5-6	Máx. 50 m	Máx. 50 m	Máx de 15

- Las limitaciones de diferencia de altura son obligatorias sin importar qué unidad, la interior o la exterior, está colocada más alta.

- Ⓐ Unidad interior
Ⓑ Unidad exterior

2.1. Kølerør

- Kontroller, at forskellen mellem højden på den indendørs og den udendørs enhed, længden af kølerørforingen og antallet af bøjninger på rørforingen er indenfor de nedenfor viste grænser.

Modeller	Ⓐ Længde af rørforing (en vej)	Ⓑ Højdeforskel	Ⓒ Antal bøjninger (en vej)
P1	Max. 30 m	Max. 30 m	Max. 9
P1.6, 2	Max. 40 m	Max. 40 m	Max. 12
P2.5-6	Max. 50 m	Max. 50 m	Max. 15

- Grænserne for højdeforskel er bindende, ligegyldig hvilken enhed, den indendørs eller den udendørs, der er placeret højest.

- Ⓐ Indendørs enhed
Ⓑ Udendørs enhed

2.1. Soğutucu boruları

- İç ve dış ünitelerin yükseklikleri arasındaki farkın, soğutucu borularının uzunluğunun ve borulardaki büküm sayısının aşağıda gösterilen sınırlar içinde olup olmadığını kontrol ediniz.

Modeller	Ⓐ Boruların uzunluğu (tek yönde)	Ⓑ Yükseklik farkı	Ⓒ Büküm sayısı (tek yönde)
P1	En çok 30 m	En çok 30 m	En çok 9
P1.6, 2	En çok 40 m	En çok 40 m	En çok 12
P2.5-6	En çok 50 m	En çok 50 m	En çok 15

- Yükseklik sınırlamaları iç ya da dış üniteden hangisinin daha yüksekte olduğuna bakılmaksızın geçerlidir.

- Ⓐ İç ünite
Ⓑ Dış ünite

2.1. Трубы хладагента

- Убедитесь в том, что перепад высоты между внутренним и наружным приборами, длина трубы хладагента и число изгибов в трубе не превышают указанных ниже пределов.

Модели	Ⓐ Длина трубы (в одну сторону)	Ⓑ Перепад высоты	Ⓒ Число изгибов (в одну сторону)
P1	макс. 30 м	макс. 30 м	макс. 9
P1.6, 2	макс. 40 м	макс. 40 м	макс. 12
P2.5-6	макс. 50 м	макс. 50 м	макс. 15

- Соблюдение ограничений по перепаду высоты является обязательным вне зависимости от того, какой прибор, - внутренний или наружный - устанавливается выше.

- Ⓐ Внутренний прибор
Ⓑ Наружный прибор

2.1. Tubo de refrigerante

- Verifique se a diferença entre as alturas das unidades interior e exterior, o comprimento da tubagem de refrigeração e o número de curvas na tubagem se encontram dentro dos limites abaixo indicados.

Modelos	Ⓐ Comprimento da tubagem (um só sentido)	Ⓑ Diferença de altura	Ⓒ Número de curvas (um só sentido)
P1	Máx. 30 m	Máx. 30 m	Máx. de 9
P1.6, 2	Máx. 40 m	Máx. 40 m	Máx. de 12
P2.5-6	Máx. 50 m	Máx. 50 m	Máx. de 15

- Os limites de diferença de altura são impostos, independentemente de qual das unidades, interior ou exterior, estiver colocada mais alto.

- Ⓐ Unidade interior
Ⓑ Unidade exterior

2.1. Σωλήνες ψυκτικού

- Ελέγξτε ότι η υψομετρική διαφορά μεταξύ της εσωτερικής και της εξωτερικής μονάδας, το μήκος της σωληνώσης για το ψυκτικό και ο αριθμός όπου κάμπτονται οι σωληνώσεις, βρίσκονται εντός των ορίων που καθορίζονται στον πίνακα πιο κάτω.

Μοντέλα	Ⓐ Μήκος σωληνώσης (μία κατεύθυνση)	Ⓑ Υψομετρική διαφορά	Ⓒ Αριθμός κάμψεων (μία κατεύθυνση)
P1	Μέγ. 30 μ.	Μέγ. 30 μ.	Μέγ. 9
P1.6, 2	Μέγ. 40 μ.	Μέγ. 40 μ.	Μέγ. 12
P2.5-6	Μέγ. 50 μ.	Μέγ. 50 μ.	Μέγ. 15

- Οι περιορισμοί στην υψομετρική διαφορά είναι δεσμευτικοί ανεξάρτητα από το ποια μονάδα, εσωτερική ή εξωτερική, τοποθετείται υψηλότερα.

- Ⓐ Εσωτερική μονάδα
Ⓑ Εξωτερική μονάδα

F 2. Emplacement pour l'installation
NL 2. Plaats

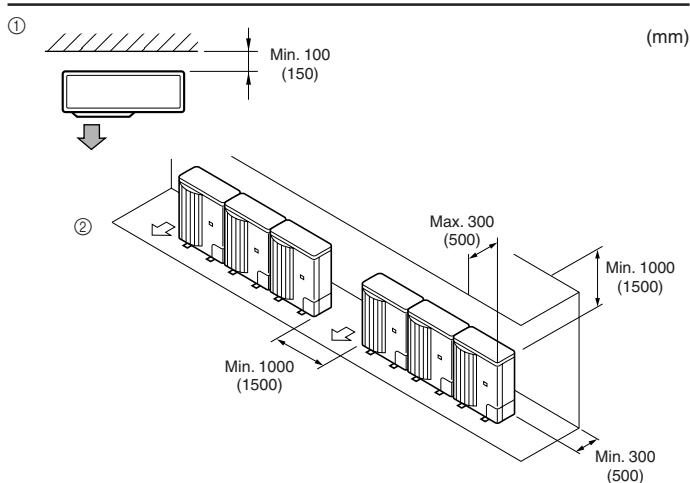
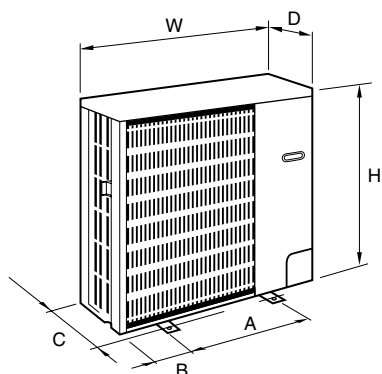

2.2. Dimensions extérieures (Appareil extérieur)

Modèles	W	D	H	A	B	C
P1, 1.6	900	330+20	650	500	200	370
P2, 2.5, 3	900	330+20	855	500	200	370
P4	900	330+20	1260	500	200	370
P5, 6	1050	330+20	1260	600	225	370

2.3. Ventilation et espace de service

- Lors de l'installation d'un seul appareil extérieur
 - Lors de l'installation de plusieurs appareils extérieurs
- * Les dimensions entre parenthèses () concernent les modèles PU(H)-P4, P5 et P6.
- Lors de l'installation de l'appareil sur un toit ou à d'autres endroits non protégés du vent, diriger la sortie d'air de l'appareil vers le côté qui n'est pas directement opposé aux vents forts.
- Placer l'appareil de telle sorte que la sortie d'air souffle dans la direction perpendiculaire à celle des vents saisonniers, si celle-ci est connue.

2.2. Buitenafmetingen (Buitenapparaat)

Modellen	W	D	H	A	B	C
P1, 1.6	900	330+20	650	500	200	370
P2, 2.5, 3	900	330+20	855	500	200	370
P4	900	330+20	1260	500	200	370
P5, 6	1050	330+20	1260	600	225	370

2.3. Ventilatie en bereikbaarheid

- Installatie van één buitenapparaat
 - Installatie van meerdere buitenapparaten
- * De afmetingen tussen () gelden voor de modellen PU(H)-P4, P5 en P6.
- Als het apparaat wordt geïnstalleerd op het dak of op een andere plaats waar de wind vrij spel heeft, moet de luchtuitlaat van het apparaat zo worden geplaatst dat hij niet rechtstreeks aan krachtige windstoten blootstaat.
- Plaats het apparaat zodanig dat de luchtuitlaat loodrecht uitkomt op de windrichting die gedurende het seizoen het meest voorkomt, indien deze windrichting bekend is.

E 2. Installation location
D 2. Aufstellort
SD 2. Placering
I 2. Luogo in cui installare

2.2. Outline dimensions (Outdoor unit)

Models	W	D	H	A	B	C
P1, 1.6	900	330+20	650	500	200	370
P2, 2.5, 3	900	330+20	855	500	200	370
P4	900	330+20	1260	500	200	370
P5, 6	1050	330+20	1260	600	225	370

2.3. Ventilation and service space

- When installing a single outdoor unit
 - When installing many outdoor units
- * The dimensions in () are for PU(H)-P4, P5, P6 models.
- When installing the unit on a rooftop or other location unprotected from the wind, situate the unit's air outlet so that it is not directly exposed to strong winds.
- Position the unit so that the air outlet blows perpendicularly to the seasonal wind direction, if possible.

2.2. Außenmaße (Außenanlage)

Modelle	W	D	H	A	B	C
P1, 1.6	900	330+20	650	500	200	370
P2, 2.5, 3	900	330+20	855	500	200	370
P4	900	330+20	1260	500	200	370
P5, 6	1050	330+20	1260	600	225	370

2.3. Freiraum für Belüftung und Bedienung

- Beim Installieren einer einzelnen Außenanlage
 - Beim Anbringen zahlreicher Außenanlagen
- * Die Abmessungen in () beziehen sich auf die Modelle PU(H)-P4, P5, P6.
- Bei Anbringung der Anlage auf der Dachoberseite oder an anderen, nicht vor Wind geschützten Stellen, die Luftaustrittsöffnung der Anlage so ausrichten, daß sie nicht unmittelbar starkem Wind ausgesetzt ist.
- Bringen Sie die Anlage so an, daß die Abluft aus der Luftaustrittsöffnung im rechten Winkel zur jahreszeitlichen Windrichtung, soweit diese bekannt ist, geführt wird.

2.2. Yttre dimensioner (Utomhusenhet)

Modeller	W	D	H	A	B	C
P1, 1.6	900	330+20	650	500	200	370
P2, 2.5, 3	900	330+20	855	500	200	370
P4	900	330+20	1260	500	200	370
P5, 6	1050	330+20	1260	600	225	370

2.3. Ventilation och utrymme för underhåll

- När en enda utomhusenhet installeras
 - När flera utomhusenheter installeras
- * Dimensionerna inom parentestecknen () gäller för modellerna PU(H)-P4, P5, P6.
- När enheten installeras på tak eller andra platser som ej är skyddade från vinden bör enhetens luftutlopp placeras så att det ej direkt utsätts för starka vindar.
- Positionera enheten så att luftutloppet ligger lodrätt i förhållande till vindriktningen på säsongsvindarna, om denna känns till.

2.2. Dimensioni (Sezione esterna)

Modelli	W	D	H	A	B	C
P1, 1.6	900	330+20	650	500	200	370
P2, 2.5, 3	900	330+20	855	500	200	370
P4	900	330+20	1260	500	200	370
P5, 6	1050	330+20	1260	600	225	370

2.3. Ventilazione e spazio di servizio

- Per l'installazione di una singola sezione esterna
 - Installazione di più sezioni esterne
- * Le dimensioni in () sono per i modelli PU(H)-P4, P5, P6.
- Per installare l'unità su un tetto od in altri luoghi non protetti dal vento, far sì che l'uscita dell'aria dell'unità non si esponga ai venti forti.
- Disporre l'unità in modo che l'uscita della stessa possa scaricare l'aria perpendicolarmente alla direzione stagionale del vento, se questa è nota.

- (ES) 2. Lugar en que se instalará
 (DK) 2. Montagedsted
 (TR) 2. Montaj yeri
 (RU) 2. Место установки

- (PR) 2. Localização da instalação
 (GR) 2. Χώρος εγκατάστασης
 (中) 2. 安装位置

2.2. Dimensiones exteriores (Unidad exterior)

(mm)

Modelos	W	D	H	A	B	C
P1, 1.6	900	330+20	650	500	200	370
P2, 2.5, 3	900	330+20	855	500	200	370
P4	900	330+20	1260	500	200	370
P5, 6	1050	330+20	1260	600	225	370

2.3. Ventilación y espacio de servicio

- ① Al instalar una unidad exterior simple
 ② Cuando instale varias unidades exteriores

* Las dimensiones de () son para los modelos PU(H)-P4, P5, P6.

Cuando instale una unidad en el tejado o en otros lugares desprotegidos del viento, sitúe la salida de aire de la unidad de manera que no esté directamente expuesta al viento fuerte.

- Coloque la unidad de manera que la salida de aire sople en dirección perpendicular a la dirección estacional del viento, si la conoce.

2.2. Udvendige mål (Udendørs enhed)

(mm)

Modeller	W	D	H	A	B	C
P1, 1.6	900	330+20	650	500	200	370
P2, 2.5, 3	900	330+20	855	500	200	370
P4	900	330+20	1260	500	200	370
P5, 6	1050	330+20	1260	600	225	370

2.3. Plads til ventilation og service

- ① Ved montering af en enkelt, udendørs enhed
 ② Ved montering af flere udendørs enheder

* Mål i () gælder for PU(H)-P4, P5, P6 modeller.

Når enheden monteres på et tag eller et andet sted, hvor den ikke er beskyttet mod vinden, skal enhedens luftudtag placeres, så det ikke udsættes direkte for stærk blæst.

- Anbring enheden, så udblæsningsluften går vinkelret på den fremherskende vindretning, hvis dette er muligt.

2.2. Dış ölçüler (Dış ünite)

(mm)

Model	W	D	H	A	B	C
P1, 1.6	900	330+20	650	500	200	370
P2, 2.5, 3	900	330+20	855	500	200	370
P4	900	330+20	1260	500	200	370
P5, 6	1050	330+20	1260	600	225	370

2.3. Havalandırma ve bakım alanı

- ① Tek bir dış ünite monte ederken
 ② Birden fazla dış ünite monte ederken

* () içinde verilen ölçüler PU(H)-P4, P5, P6 modelleri içindir.

Ünitenin çatı üzerine veya rüzgardan korunmayan başka bir yere monte ederken, ünitenin hava çıkışının yerini, kuvvetli rüzgarlara maruz kalmayacak şekilde seçin.

- Ünitenin konumunu, mümkünse, hava çıkışından gelen havanın mevsim rüzgarlarının yönüne dik gelmesini sağlayacak şekilde seçin.

2.2. Контурные габариты (Наружный прибор)

(мм)

Модели	W	D	H	A	B	C
P1, 1.6	900	330+20	650	500	200	370
P2, 2.5, 3	900	330+20	855	500	200	370
P4	900	330+20	1260	500	200	370
P5, 6	1050	330+20	1260	600	225	370

2.3. Вентиляция и сервисное пространство

- ① При установке одиночного внутреннего прибора
 ② При установке нескольких внутренних приборов

* Габариты в () указаны для моделей PU(H)-P4, P5, P6.

При установке прибора на крыше или в местах, подверженных сильным ветрам, расположите прибор таким образом, чтобы его выходное воздушное отверстие не было обращено в сторону сильных ветров.

- По возможности расположите прибор таким образом, чтобы воздух выдувался перпендикулярно направлению преобладающих сезонных ветров.

2.2. Dimensões globais (Unidade exterior)

(mm)

Modelos	W	D	H	A	B	C
P1, 1.6	900	330+20	650	500	200	370
P2, 2.5, 3	900	330+20	855	500	200	370
P4	900	330+20	1260	500	200	370
P5, 6	1050	330+20	1260	600	225	370

2.3. Ventilação e espaço de manutenção

- ① Quando instalar uma só unidade exterior
 ② Quando instalar muitas unidades exteriores

* As dimensões entre parêntesis () correspondem aos modelos PU(H)-P4, P5, P6.

Se instalar a unidade no topo do telhado ou noutros locais desprotegidos do vento, coloque a saída de ar da unidade numa direcção não directamente exposta a ventos fortes.

- Posicione a unidade de modo que o ar que se escapa da unidade sopra perpendicularmente à direcção sazonal do vento, se for conhecida.

2.2. Εξωτερικές διαστάσεις (Εξωτερική μονάδα)

(χλστ.)

Μοντέλα	W	D	H	A	B	C
P1, 1.6	900	330+20	650	500	200	370
P2, 2.5, 3	900	330+20	855	500	200	370
P4	900	330+20	1260	500	200	370
P5, 6	1050	330+20	1260	600	225	370

2.3. Εξαιρισμός και χώρος συντήρησης

- ① Για εγκατάσταση μιας εξωτερικής μονάδας
 ② Για εγκατάσταση πολλών εξωτερικών μονάδων

* Οι διαστάσεις σε παρένθεση () αναφέρονται στα μοντέλα PU(H)-P4, P5, P6.

Όταν η εγκατάσταση γίνεται στην οροφή ή σε άλλο σημείο όπου δεν υπάρχει προστασία από τον αέρα, τα στόμια εξαγωγής αέρα πρέπει να τοποθετούνται με τρόπο ώστε να μην είναι εκτεθειμένα άμεσα σε δυνατά ρεύματα αέρος.

- Η τοποθέτηση της μονάδας πρέπει να γίνεται με τρόπο ώστε το στόμιο εξαγωγής αέρα να φυσά κάθετα σε σχέση με την κατεύθυνση του αέρα, εάν αυτό είναι δυνατό.

(F) 2. Emplacement pour l'installation

(NL) 2. Plaats

(E) 2. Installation location

(D) 2. Aufstellort

(SD) 2. Placering

(I) 2. Luogo in cui installare

2

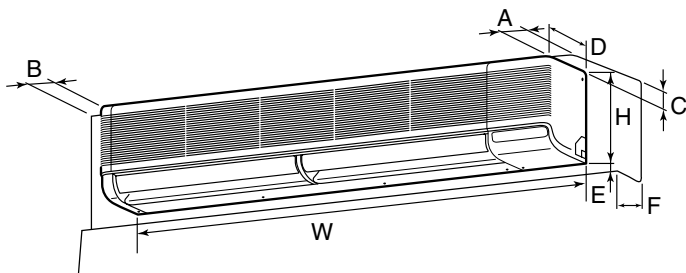

2.4. Dimensions externes (Appareil intérieur)

Choisir un emplacement approprié en prenant compte des espaces suivants pour l'installation et l'entretien.

(mm)

Modèles	W	D	H	A	B	C	E	F
P2.5, 3FAL(H)	1400	235	340	Min. 150	Min. 50	Min. 30	Min. 250	Min. 150
P4FAL(H)	1680	235	340	Min. 150	Min. 50	Min. 30	Min. 250	Min. 150

⚠ Avertissement:

Fixer l'appareil intérieur à un plafond suffisamment résistant pour supporter son poids.

2.4. Buitenafmetingen (Binnenapparaat)

Kies een geschikte plaats waarbij u rekening moet houden dat u de hiernavolgende ruimte vrij moet laten voor installatie en onderhoud.

(mm)

Modellen	W	D	H	A	B	C	E	F
P2.5, 3FAL(H)	1400	235	340	Min. 150	Min. 50	Min. 30	Min. 250	Min. 150
P4FAL(H)	1680	235	340	Min. 150	Min. 50	Min. 30	Min. 250	Min. 150

⚠ Waarschuwing:

Bevestig het binnenapparaat tegen een plafond die sterk genoeg is om het gewicht van het apparaat te dragen.

2.4. Outline dimensions (Indoor unit)

Select a proper position allowing the following clearances for installation and maintenance.

(mm)

Models	W	D	H	A	B	C	E	F
P2.5, 3FAL(H)	1400	235	340	Min. 150	Min. 50	Min. 30	Min. 250	Min. 150
P4FAL(H)	1680	235	340	Min. 150	Min. 50	Min. 30	Min. 250	Min. 150

⚠ Warning:

Mount the indoor unit on a ceiling strong enough to withstand the weight of the unit.

2.4. Außenabmessungen (Innenanlage)

Wählen Sie einen geeigneten Aufstellort mit nachstehenden Freiräumen für Aufstellung und Wartung.

(mm)

Modelle	W	D	H	A	B	C	E	F
P2.5, 3FAL(H)	1400	235	340	Min. 150	Min. 50	Min. 30	Min. 250	Min. 150
P4FAL(H)	1680	235	340	Min. 150	Min. 50	Min. 30	Min. 250	Min. 150

⚠ Warnung:

Die Innenanlage an einer Decke montieren, die stark genug ist, um das Gewicht der Anlage zu tragen.

2.4. Yttre dimensioner (Inomhusenhet)

Välj korrekt läge som medger följande fria utrymmen för installation och underhåll.

(mm)

Modeller	W	D	H	A	B	C	E	F
P2.5, 3FAL(H)	1400	235	340	Min. 150	Min. 50	Min. 30	Min. 250	Min. 150
P4FAL(H)	1680	235	340	Min. 150	Min. 50	Min. 30	Min. 250	Min. 150

⚠ Varning:

Montera inomhusenheten på en tak stark nog att hålla enhetens vikt.

2.4. Dimensioni dell'unità (Sezione interna)

Selezionare una posizione di installazione in grado di offrire i seguenti spazi necessari per l'installazione e la manutenzione dell'unità:

(mm)

Modelli	W	D	H	A	B	C	E	F
P2.5, 3FAL(H)	1400	235	340	Min. 150	Min. 50	Min. 30	Min. 250	Min. 150
P4FAL(H)	1680	235	340	Min. 150	Min. 50	Min. 30	Min. 250	Min. 150

⚠ Avvertenza:

Montare la sezione interna su uno soffitto in grado di sopportare perfettamente il peso dell'unità.

- (ES) 2. Lugar en que se instalará
 (DK) 2. Montagedsted
 (TR) 2. Montaj yeri
 (RU) 2. Место установки

- (PR) 2. Localização da instalação
 (GR) 2. Χώρος εγκατάστασης
 (中) 2. 安装位置

2.4. Dimensiones exteriores (Unidad interior)

Seleccione una posición adecuada, de forma que queden las siguientes distancias para proceder a la instalación y al mantenimiento.

(mm)

Modelos	W	D	H	A	B	C	E	F
P2.5, 3FAL(H)	1400	235	340	Min. 150	Min. 50	Min. 30	Min. 250	Min. 150
P4FAL(H)	1680	235	340	Min. 150	Min. 50	Min. 30	Min. 250	Min. 150

⚠ Atención:

Instale la unidad interior en un techo suficientemente fuerte para soportar el peso de la unidad.

2.4. Udvendige mål (Indendørs enhed)

Vælg en egnet placering med følgende friareal til montage og vedligeholdelse.

(mm)

Modeller	W	D	H	A	B	C	E	F
P2.5, 3FAL(H)	1400	235	340	Min. 150	Min. 50	Min. 30	Min. 250	Min. 150
P4FAL(H)	1680	235	340	Min. 150	Min. 50	Min. 30	Min. 250	Min. 150

⚠ Advarsel:

Monter den indendørs enhed i et loft, der er stærkt nok til at kunne klare enhedens vægt.

2.4. Dış ölçüler (İç ünite)

Montaj ve bakım için aşağıdaki açıklıklara izin veren uygun bir konum seçin.

(mm)

Model	W	D	H	A	B	C	E	F
P2.5, 3FAL(H)	1400	235	340	Min. 150	Min. 50	Min. 30	Min. 250	Min. 150
P4FAL(H)	1680	235	340	Min. 150	Min. 50	Min. 30	Min. 250	Min. 150

⚠ Uyarı:

İç üniteyi, ünitenin ağırlığını çekebilecek dayanıklılıkta bir tavana monte edin.

2.4. Контурные габариты (Внутренний прибор)

Выберите надлежащее место, с учетом наличия следующего свободного пространства для установки и проведения техобслуживания.

(мм)

Модели	W	D	H	A	B	C	E	F
P2.5, 3FAL(H)	1400	235	340	мин. 150	мин. 50	мин. 30	мин. 250	мин. 150
P4FAL(H)	1680	235	340	мин. 150	мин. 50	мин. 30	мин. 250	мин. 150

⚠ Предупреждение:

Подвешивайте внутренний прибор на потолок, способный выдержать вес прибора.

2.4. Dimensões globais (Unidade interior)

Seleccione um lugar adequado que torne possível os seguintes espaços para instalação e manutenção.

(mm)

Modelos	W	D	H	A	B	C	E	F
P2.5, 3FAL(H)	1400	235	340	Min. 150	Min. 50	Min. 30	Min. 250	Min. 150
P4FAL(H)	1680	235	340	Min. 150	Min. 50	Min. 30	Min. 250	Min. 150

⚠ Aviso:

Monte a unidade interior num tecto resistente o suficiente para suportar o peso da unidade.

2.4. Εξωτερικές διαστάσεις (Εσωτερική μονάδα)

Επιλέξτε την κατάλληλη θέση αφήνοντας τα ακόλουθα διάκενα για διευκόλυνση της τοποθέτησης και των εργασιών συντήρησης.

(mm)

Μοντέλα	W	D	H	A	B	C	E	F
P2.5, 3FAL(H)	1400	235	340	Min. 150	Min. 50	Min. 30	Min. 250	Min. 150
P4FAL(H)	1680	235	340	Min. 150	Min. 50	Min. 30	Min. 250	Min. 150

⚠ Προειδοποίηση:

Τοποθετήστε την εσωτερική μονάδα σε τοίχο αρκετά ανθεκτικό ώστε να μπορέσει να συγκρατήσει το βάρος της.

(F) 3. Installation de l'appareil intérieur

(NL) 3. Het binnenapparaat installeren

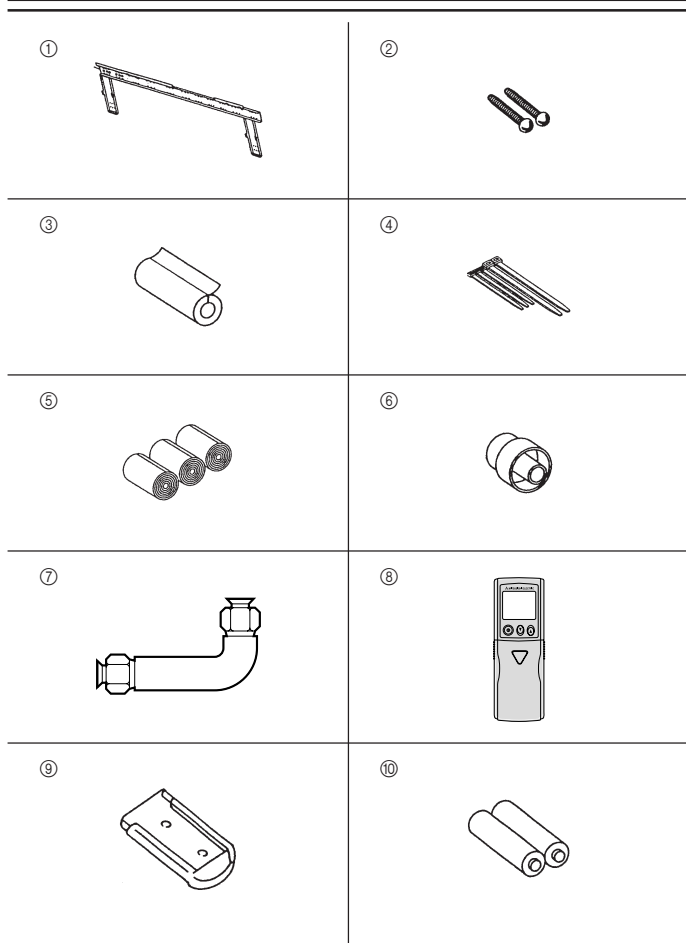

3.1. Vérifier les accessoires de l'appareil intérieur et tous ses éléments

L'appareil intérieur est livré avec les accessoires et les éléments suivants:

Numéro d'élément	ACCESSOIRE	QUANTITE	EMPLACEMENT
①	Equerre de fixation murale	1	Fixer à l'arrière de l'appareil
②	Vis de fixation 4 × 35	12	Loger à l'intérieur de l'appareil
③	Matière isolante	2	
④	Colliers	4 (grands) et 3 (petits)	
⑤	Ruban de feutre	3	
⑥	Prise d'écoulement	1	
⑦	Connecteur du tuyau en L (tuyau de gaz)	1	
⑧	Télécommande sans fil	1	
⑨	Support de télécommande	1	
⑩	Piles alcalines	2	

3.1. Controleer de accessoires en onderdelen van het binnenapparaat

Het binnenapparaat wordt geleverd met de volgende onderdelen en accessoires:

Artikelnummer	Accessoire	Hoeveelheid	Plaats
①	Muurbevestigingsmal	1	Aan de achterkant van het apparaat bevestigen
②	Zelftappende schroef 4 × 35	12	Binnen in het apparaat aanbrengen
③	Isolatiemateriaal	2	
④	Band	4 (breed) + 3 (smal)	
⑤	Viltband	3	
⑥	Aftapbus	1	
⑦	L-aansluitpijp (gaspijp)	1	
⑧	Draadloze afstandsbediening	1	
⑨	Houder voor afstandsbediening	1	
⑩	Alkalibatterijen	2	

(E) 3. Installing the indoor unit

(D) 3. Anbringung der Inneneinheit

(SD) 3. Installering av inomhusenheten

(I) 3. Installazione della sezione interna

3.1. Check the indoor unit accessories and parts

The indoor unit comes with the following parts and accessories:

PARTNUMBER	ACCESSORY	QUANTITY	LOCATION OF SETTING
①	Wall-fixing bracket	1	Fix at the back of the unit
②	Tapping screw 4 × 35	12	Set inside the unit
③	Insulation material	2	
④	Band	4 (large) + 3 (small)	
⑤	Felt tape	3	
⑥	Drain socket	1	
⑦	L-connector pipe (gas pipe)	1	
⑧	Wireless remote controller	1	
⑨	Remote controller holder	1	
⑩	Alkali batteries	2	

3.1. Überprüfen Sie Zubehör und Teile der Inneneinheit

Zum Lieferumfang der Inneneinheit gehören nachstehende Teile und Zubehör:

TEILENUMMER	ZUBEHÖR	MENGE	FUND-/ANBRINGUNGSORT
①	Wandbefestigungsklammer	1	Auf der Rückseite der Anlage anbringen
②	Blechschrabe 4 × 35	12	Im Inneren der Anlage angebracht
③	Isolationsmaterial	2	
④	Band	4 (groß) + 3 (klein)	
⑤	Filzband	3	
⑥	Ablaßmuffe	1	
⑦	L-Verbindungsrohr (Gasrohr)	1	
⑧	Drahtlose Fernbedienung	1	
⑨	Fernbedienungshalter	1	
⑩	Alkalibatterien	2	

3.1. Kontrollera inomhusenhetens tillbehör och delar

Inomhusenheten levereras med följande delar och tillbehör:

Delnummer	Tillbehör	Antal	Placering
①	Väggkonsoll	1	Monteras på baksidan av enheten
②	Tappskruv 4 × 35	12	Placerade inuti enheten
③	Isoleringsmaterial	2	
④	Band	4 (stora) + 3 (små)	
⑤	Filttejp	3	
⑥	Dräneringsmuff	1	
⑦	L-kopplingsrör (gasrör)	1	
⑧	Trådlös fjärrkontroll	1	
⑨	Hållare för fjärrkontroll	1	
⑩	Alkaliska batterier	2	

3.1. Controllare gli accessori e le parti della sezione interna

La sezione interna viene fornita assieme alle parti ed accessori seguenti:

N. PARTE	ACCESSORIO	QUANTITÀ	POSIZIONE DEL MATERIALE
①	Staffa di montaggio sulla parete	1	Retro dell'unità
②	Vite di maschiatura 4 × 35	12	Interno dell'unità
③	Materiale di isolamento	2	
④	Nastro	4 (grande) + 3 (piccolo)	
⑤	Nastro di feltro	3	
⑥	Manicotto di drenaggio	1	
⑦	Tubo raccordo a L (tubo del gas)	1	
⑧	Telecomando	1	
⑨	Portatelecomando	1	
⑩	Pile alcaline	2	

- (ES) **3. Instalación de la unidad interior**
 (DK) **3. Montering af den indendørs enhed**
 (TR) **3. İç ünitenin montajı**
 (RU) **3. Установка внутреннего прибора**

- (PR) **3. Instalação da unidade interior**
 (GR) **3. Εγκατάσταση της εσωτερικής μονάδας**
 (中) **3. 安装室内机组**

3.1. Revisión de los accesorios y piezas de la unidad interior

La unidad interior consta de las siguientes piezas y accesorios:

NÚMERO	ACCESORIO	CANTIDAD	UBICACIÓN
①	Soporte de fijación en la pared	1	Fijado a la parte trasera de la unidad
②	Tornillo roscado 4 × 35	12	Dentro de la unidad
③	Material aislante	2	
④	Brida	4 (grande) + 3 (pequeña)	
⑤	Cinta de fieltro	3	
⑥	Casquillo de drenaje	1	
⑦	Tubo de conexión en L (tubo de gas)	1	
⑧	Control remote inalámbrico	1	
⑨	Soporte para el control remoto	1	
⑩	Pilas alcalinas	2	

3.1. Kontroller tilbehør og dele til den indendørs enhed

Den indendørs enhed leveres med følgende dele og tilbehør:

Del nummer	Tilbehør	Mængde	Placering
①	Vægbeslag	1	Fastgjort på bagsiden af enheden
②	Selvskærende skrue 4 × 35	12	Indeni enheden
③	Isoleringsmateriale	2	
④	Bånd	4 (stor) + 3 (lille)	
⑤	Filtbånd	3	
⑥	Drænmuffe	1	
⑦	L-forbindelsesrør (gasrør)	1	
⑧	Trådløs fjernbetjening	1	
⑨	Fjernbetjeningsholder	1	
⑩	Alkaliske batterier	2	

3.1. İç ünitenin aksesuar ve parçalarını kontrol ediniz

İç ünite şu parça ve aksesuarları kapsar:

PARÇA NO.	AKSESUAR	ADEDİ	YERLEŞTİRİLECEĞİ YER
①	Duvara montaj mesnedi	1	Ünitenin arkasına tespit ediniz
②	Kılavuz vida 4 × 35	12	Ünitenin içine
③	Tecrit maddesi	2	
④	Şerit	4 (büyük) + 3 (küçük)	
⑤	Keçe bant	3	
⑥	Drenaj soketi	1	
⑦	L bağlantı borusu (gaz borusu)	1	
⑧	Telsiz uzaktan kumanda ünitesi	1	
⑨	Uzaktan kumanda ünitesi yuvası	1	
⑩	Alkali piller	2	

3.1. Проверьте наличие деталей и дополнительных принадлежностей к внутреннему прибору

Внутренний прибор должен поставляться в комплекте со следующими деталями и дополнительными принадлежностями:

НОМЕР ДЕТАЛИ	ПРИСПОСОБЛЕНИЕ	КОЛ-ВО	МЕСТО УСТАНОВКИ
①	Кронштейн для крепления прибора к стене	1	Крепится к задней панели прибора
②	Самонарезающий винт 4 × 35	12	Устанавливаются внутри прибора
③	Теплоизоляционный материал	2	
④	Лента	4 (больших) + 3 (малых)	
⑤	Войлочная лента	3	
⑥	Соединительная муфта для дренажа	1	
⑦	L-образная соединительная трубка (труба для газа)	1	
⑧	Беспроводной пульт дистанционного управления	1	
⑨	Держатель пульта дистанционного управления	1	
⑩	Щелочные батарейки	2	

3.1. Verifique os acessórios e peças da unidade interior

A unidade interior é fornecida com as seguintes peças e acessórios:

Número da peça	ACESSÓRIO	QUANTIDADE	LOCALIZAÇÃO DA FIXAÇÃO
①	Suporte de fixação na parede	1	Fixe na traseira da unidade
②	Parafuso de derivação 4 × 35	12	Instale no interior da unidade
③	Material isolante	2	
④	Banda	4 (grande) + 3 (pequeno)	
⑤	Fita de feltro	3	
⑥	Bujão de drenagem	1	
⑦	Tubo conector em L (tubo de gás)	1	
⑧	Controlo remoto sem fio	1	
⑨	Porta-controlo remoto	1	
⑩	Pilhas alcalinas	2	

3.1. Ελέγξτε τα εξαρτήματα και τα μέρη της εσωτερικής μονάδας

Η εσωτερική μονάδα διατίθεται με τα εξής μέρη και εξαρτήματα:

ΑΡΙΘ. ΕΞ/ΤΟΣ	ΕΞΑΡΤΗΜΑ	ΠΟΣΟΤΗΤΑ	ΘΕΣΗ ΠΟΥ ΒΡΙΣΚΕΤΑΙ
①	Βάση για τη στερέωση σε τοίχο	1	Στερεώνεται στη πίσω πλευρά της μονάδας
②	Διατηρητικές βίδες 4 × 35	12	Βρίσκονται μέσα στη μονάδα
③	Μονωτικό υλικό	2	
④	Ταινία	4 (πλατιές) + 3 (στενές)	
⑤	Κετσές	3	
⑥	Ακροσύνδεσμος αποχέτευσης	1	
⑦	Συνδετικός σωλήνας σχήματος "L" (σωλήνας αερίου)	1	
⑧	Ασύρματο τηλεχειριστήριο	1	
⑨	Βάση συγκράτησης τηλεχειριστήριου	1	
⑩	Αλκαλικές μπαταρίες	2	

F 3. Installation de l'appareil intérieur

NL 3. Het binnenapparaat installeren

E 3. Installing the indoor unit

D 3. Anbringung der Innenanlage

SD 3. Installering av inomhusenheten

I 3. Installazione della sezione interna

1 P2.5, P3

(mm)

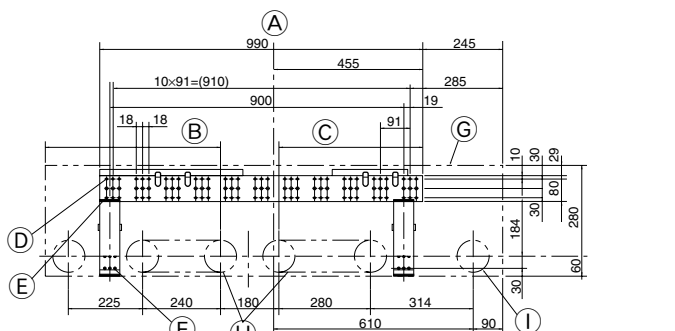

2 P4

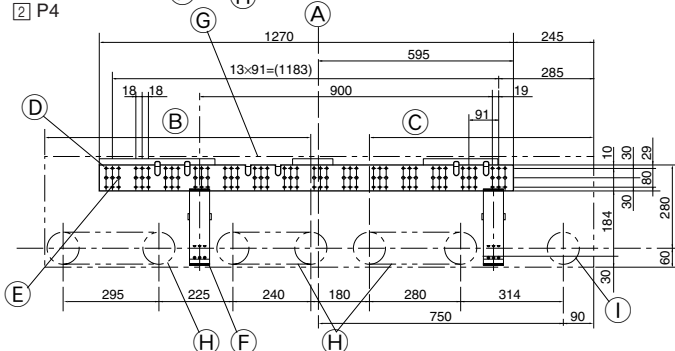

3.2. Installation de la structure de montage mural

1) Installation de la structure de montage mural et mise en place des tuyaux

▶ A l'aide de la structure de montage mural, déterminer l'emplacement d'installation de l'appareil et le lieu de forage des orifices pour les tuyaux.

⚠ Avertissement:

Avant de forer un trou dans le mur, veuillez demander l'autorisation au responsable de l'édifice.

- A Ligne centrale de l'appareil intérieur
- B Zone d'écoulement par la gauche
- C Zone d'écoulement par la droite
- D Orifice pour vis de fixation
- E Orifice pour boulon
- F Orifice pour vis de fixation
- G Contour de l'appareil
- H Orifice à dégager pour le tuyau arrière gauche
- I Orifice d'accès du tuyau arrière (90-100 mm de diamètre)

3.2. De muurbevestigingsmal aanbrengen

1) De muurbevestigingsmal aanbrengen en de plaats van de pijpen bepalen

▶ Bepaal met behulp van de muurbevestigingsmal de plaats waar het apparaat geïnstalleerd moet worden en waar de gaten voor de pijpen geboord moeten worden.

⚠ Waarschuwing:

Neem contact op met de eigenaar van het gebouw voordat u gaten in de muur gaat boren.

- A Middellijn binnenapparaat
- B Benodigde ruimte linkerafvoer
- C Benodigde ruimte rechterafvoer
- D Gat voor zelftappende schroef
- E Gat voor bout
- F Gat voor zelftappende schroef
- G Omtrek van het apparaat
- H Doordrukopening voor pijp linksachter
- I Bevestigingsgat voor pijp achterkant (diam. 90-100 mm)

3.2. Installing the wall mounting fixture

1) Setting the wall mounting fixture and piping positions

▶ Using the wall mounting fixture, determine the unit's installation position and the locations of the piping holes to be drilled.

⚠ Warning:

Before drilling a hole in the wall, you must consult the building contractor.

- A Indoor unit centre line
- B Left drain range
- C Right drain range
- D Hole for tapping screw
- E Bolt hole
- F Hole for tapping screw
- G Contour of the unit
- H Knockout hole for left rear piping
- I Rear piping access hole (90-100 mm dia.)

3.2. Anbringung der Wandbefestigungen

1) Festlegung der Wandbefestigungen und Rohrleitungspositionen

▶ Mit den Wandbefestigungen die Einbauposition und die Position der zu bohrenden Rohrleitungsöffnungen festlegen.

⚠ Warnung:

Bevor Sie ein Loch in die Wand bohren, müssen Sie den Bauherrn befragen.

- A Mittellinie der Innenanlage
- B Abflaßzone links
- C Abflaßzone rechts
- D Loch für Blechschraube
- E Loch für Bolzen
- F Loch für Blechschraube
- G Umriß der Anlage
- H Zum Ausbrechen vorgesehene Öffnungen für die Rohrleitung links hinten
- I Zugangsöffnung für die hintere Rohrleitung (90-100 mm Durchmesser)

3.2. Installering av väggfästet

1) Montering av väggfästet och positionering av rör

▶ Använd väggfästet för att avgöra enhetens placering och placeringen av hål för rörledning som måste borras.

⚠ Varning:

Innan ett hål borras i väggen måste man rådgöra med byggnadsföretaget.

- A Mittlinje, inomhusenhet
- B Vänster dräneringsområde
- C Höger dräneringsområde
- D Hål för tappskruv
- E Bulthål
- F Hål för tappskruv
- G Enhetens kontur
- H Borttagbart hål för bakre vänster rörledning
- I Åtkomsthål för bakre rörledning (90-100 mm dia.)

3.2. Installazione dell'attrezzatura di montaggio a parete

1) Preparazione dell'attrezzatura di montaggio e delle posizioni della tubazione

▶ Utilizzando l'attrezzatura di montaggio a parete, determinare la posizione di installazione dell'unità ed i punti in cui sarà necessario praticare i fori.

⚠ Avvertenza:

Prima di praticare un foro sulla parete, consultare il costruttore dell'edificio.

- A Linea centrale della sezione interna
- B Sezione di drenaggio sinistra
- C Sezione di drenaggio destra
- D Foro per vite di maschiatura
- E Foro per bullone
- F Foro per vite di maschiatura
- G Profilo dell'unità
- H Foro di espulsione tubazione posteriore sinistra
- I Foro di accesso alla tubazione posteriore (diam. 90-100 mm)

- (ES) **3. Instalación de la unidad interior**
 (DK) **3. Montering af den indendørs enhed**
 (TR) **3. İç ünitenin montajı**
 (RU) **3. Установка внутреннего прибора**

- (PR) **3. Instalação da unidade interior**
 (GR) **3. Εγκατάσταση της εσωτερικής μονάδας**
 (中) **3. 安装室内机组**

3.2. Instalación del soporte de montaje en la pared

1) Determine las posiciones del soporte de montaje y de las tuberías

- Con la ayuda del soporte de montaje determine dónde se colocará la unidad y los lugares en que se hará un agujero para las tuberías.

⚠ Atención:

Antes de hacer los agujeros de la pared, consulte al contratista.

- Ⓐ Línea central de la unidad interior
- Ⓑ Área de drenaje izquierda
- Ⓒ Área de drenaje derecha
- Ⓓ Agujero para el tornillo roscado
- Ⓔ Agujero de perno
- Ⓕ Agujero para el tornillo roscado
- Ⓖ Perfil de la unidad
- Ⓖ Agujero ciego para la tubería posterior izquierda
- Ⓛ Agujero de acceso a las tuberías traseras (90-100 mm de diámetro)

3.2. Installering af vægbeslaget

1) Indstilling af vægmonteringsbeslaget og rørpositioner

- Anvendelse af vægmonteringsbeslaget, bestemmelse af placering for installation af enhed og placering af rørføringshullerne, der skal bores.

⚠ Advarsel:

Før der bores hul i væggen, skal De rådføre Dem med husets ejer.

- Ⓐ Centerlinie for den indendørs enhed
- Ⓑ Venstre drænområde
- Ⓒ Højre drænområde
- Ⓓ Hul til selvsikrørende skruer
- Ⓔ Bolthul
- Ⓕ Hul til selvsikrørende skruer
- Ⓖ Enhedens omrids
- Ⓖ Udtrykningshul til venstre, bageste rørføring
- Ⓛ Adgangshul til bageste rørføring (90-100 mm i diameter)

3.2. Duvar montaj mesnedinin takılması

1) Duvar montaj mesnedinin ve boru yerlerinin tespiti

- Duvar montaj mesnedini kullanarak ünitenin monte edileceği yeri ve delinecek olan boru deliklerinin yerlerini saptayınız.

⚠ Uyarı:

Duvara delik delmeden önce inşaatçıya danışmalısınız.

- Ⓐ İç ünite merkez hattı
- Ⓑ Sol drenaj alanı
- Ⓒ Sağ drenaj alanı
- Ⓓ Kılavuz vida deliği
- Ⓔ Civata deliği
- Ⓕ Kılavuz vida deliği
- Ⓖ Ünitenin profili
- Ⓖ Arka boru aksami için açılacak delik yeri
- Ⓛ Arka boru giriş deliği (90-100 mm çap)

3.2. Установка настенного крепления

1) Установка настенного крепления и позиции труб

- Используя настенное крепление, определите положение установки прибора и будущее расположение просверленных отверстий для труб.

⚠ Предупреждение:

Перед сверлением отверстия в стене необходимо получить консультацию у подрядчика-строителя.

- Ⓐ Линия центра внутреннего прибора
- Ⓑ Область левого дренажа
- Ⓒ Область правого дренажа
- Ⓓ Отверстие для самонарезающего винта
- Ⓔ Отверстие для болта
- Ⓕ Отверстие для самонарезающего винта
- Ⓖ Контур прибора
- Ⓖ Пробивное отверстие для проводки труб сзади слева
- Ⓛ Отверстие для подводки труб сзади (диаметром 90-100 мм)

3.2. Instalação de uma placa de montagem na parede

1) Fixe a placa de montagem na parede e as posições da tubagem

- Com a placa de montagem na parede, determine a posição da instalação da unidade e as posições dos furos a efectuar para a tubagem.

⚠ Aviso:

Antes de fazer um furo na parede, consulte o empreiteiro de construção.

- Ⓐ Linha central da unidade interior
- Ⓑ Gama de drenagem esquerda
- Ⓒ Gama de drenagem direita
- Ⓓ Furo para parafuso de rosca
- Ⓔ Furo para parafuso
- Ⓕ Furo para parafuso de rosca
- Ⓖ Contorno da unidade
- Ⓖ Furo separador para a tubagem traseira esquerda
- Ⓛ Furo de acesso à tubagem traseira (90-100 mm de diâm.)

3.2. Εγκατάσταση του εξαρτήματος της βάσης στήριξης

1) Καθορισμός των θέσεων για τη βάση και για τις σωληνώσεις

- Χρησιμοποιώντας το εξάρτημα της βάσης στήριξης της μονάδας, καθορίσετε τη θέση εγκατάστασης της μονάδας και τις θέσεις που πρέπει ν'ανοιχτούν οι τρύπες για τη σωλήνωση.

⚠ Προειδοποίηση:

Πριν αρχίσετε ν'ανοίγετε τρύπες στους τοίχους πρέπει να συμβουλευτείτε τον εργολάβο του κτιρίου.

- Ⓐ Κεντρική γραμμή εσωτερικής μονάδας
- Ⓑ Άνοιγμα για αποχέτευση από αριστερά
- Ⓒ Άνοιγμα για αποχέτευση από δεξιά
- Ⓓ Οπή για βίδα διάτρησης
- Ⓔ Οπή για μπουλόνι
- Ⓕ Οπή για βίδα διάτρησης
- Ⓖ Περιγράμμα της μονάδας
- Ⓖ Προκατασκευασμένη οπή για σωλήνωση στο πίσω και αριστερό μέρος
- Ⓛ Οπή (ή άνοιγμα) στο πίσω μέρος για προσέγγιση στις σωληνώσεις (διαμ. 90-100 χιλ.)

(F) 3. Installation de l'appareil intérieur

(NL) 3. Het binnenapparaat installeren

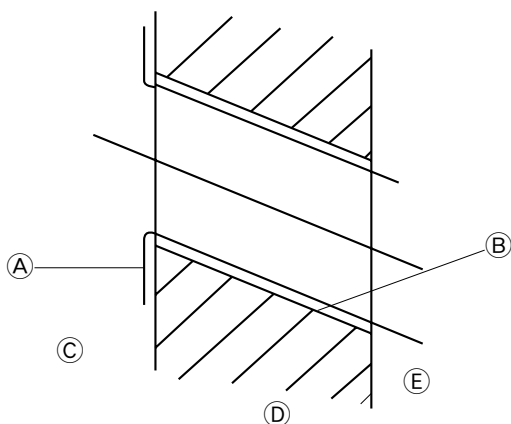

2) Forage de l'orifice des tuyaux

- ▶ Utiliser une foreuse à témoins pour forer un orifice de pénétration dans le mur de 90 à 100 mm de diamètre, aligné sur la direction du tuyau, à l'endroit indiqué sur le diagramme à la page 20.
- ▶ L'orifice de pénétration dans le mur doit être incliné de telle sorte que l'ouverture extérieure soit plus basse que l'ouverture intérieure.
- ▶ Insérer un manchon (de 90 mm de diamètre - non fourni) dans l'orifice.

Remarque:

L'orifice de pénétration doit être incliné afin d'augmenter le débit.

- (A) Manchon
- (B) Orifice
- (C) (côté intérieur)
- (D) Mur
- (E) (côté extérieur)

2) Het gat voor de pijpleiding boren

- ▶ Maak op de plaats die is aangegeven op bladzijde 20 met behulp van een kernboor een gat met een diameter van 90-100 mm door de muur, in de richting waarin de pijpen moeten lopen.
- ▶ Het gat door de muur moet aflopen, zodat de opening aan de buitenkant lager is dan het gat aan de binnenkant.
- ▶ Plaats een mof (diameter 90 mm, niet meegeleverd) in het gat.

Opmerking:

Het gat moet enigszins aflopen omdat de afvoer hierdoor beter verloopt.

- (A) Mof
- (B) Gat
- (C) (binnenkant)
- (D) Muur
- (E) (buitenkant)

(E) 3. Installing the indoor unit

(D) 3. Anbringung der Innenanlage

(SD) 3. Installering av inomhusenheten

(I) 3. Installazione della sezione interna

2) Drilling the piping hole

- ▶ Use a core drill to make a hole of 90-100 mm diameter in the wall in the piping direction, at the position shown in the diagram on page 20.
- ▶ The hole should incline so that the outside opening is lower than the inside opening.
- ▶ Insert a sleeve (with a 90 mm diameter and purchased locally) through the hole.

Note:

The purpose of the hole's inclination is to promote drain flow.

- (A) Sleeve
- (B) Hole
- (C) (Indoors)
- (D) Wall
- (E) (Outdoors)

2) Die Löcher für die Rohrleitung bohren

- ▶ Mit einem Schlagbohrer einen Wanddurchbruch von 90-100 mm Durchmesser parallel zum Verlauf der Rohrleitung, an der in der Abbildung auf Seite 20 gezeigten Stelle, bohren.
- ▶ Der Wanddurchbruch sollte geneigt sein, so daß die Öffnung an der Außenseite niedriger liegt als innen.
- ▶ Eine Innenauskleidung (mit einem Durchmesser von 90 mm und vor Ort zu beschaffen) in die Öffnung einsetzen.

Hinweis:

Der Wanddurchbruch muß schräg angebracht sein, damit ein guter Abfluß gewährleistet ist.

- (A) Manschette
- (B) Loch
- (C) (Innenseite)
- (D) Mauer
- (E) (Außenseite)

2) Borrning av rörledningshål

- ▶ Använd en kärnborr för att göra ett hål i väggen med 90-100 mm diameter i linje med rörriktningen vid läget som visas i diagrammet på sid 20.
- ▶ Hålet bör vara riktat uppåt så att den yttre öppningen ligger lägre än den inre öppningen.
- ▶ För in en hylsa (med 90 mm diameter, inhandlas lokalt) genom hålet.

Obs:

Det uppåtriktade borrhålets ändamål är att förbättra dräneringsflödet.

- (A) Hylsa
- (B) Hål
- (C) (inomhussida)
- (D) Vagg
- (E) (utomhussida)

2) Fori della tubazione

- ▶ Utilizzare un allargatore di fori per creare un foro del diametro di 90-100 mm nella parete, in linea con la direzione della tubazione, nel punto indicato nel diagramma a pag. 20.
- ▶ Il foro nella parete deve essere inclinato, in modo che l'apertura esterna sia più piccola dell'apertura interna.
- ▶ Inserire nel foro un tubetto isolante (diametro di 90 mm di fornitura locale)

Nota:

Lo scopo dell'inclinazione del foro è di agevolare il drenaggio dell'unità.

- (A) Tubetto isolante
- (B) Foro
- (C) (lato interno)
- (D) Parete
- (E) (lato esterno)

- (ES) **3. Instalación de la unidad interior**
(DK) **3. Montering af den indendørs enhed**
(TR) **3. İç ünitenin montajı**
(RU) **3. Установка внутреннего прибора**

- (PR) **3. Instalação da unidade interior**
(GR) **3. Εγκατάσταση της εσωτερικής μονάδας**
(中) **3. 安装室内机组**

2) Hacer el agujero para las tuberías

- ▶ Utilice una broca hueca para hacer una perforación en la pared de 90-100 mm de diámetro en línea con la dirección de las tuberías, en la posición indicada en el dibujo de la página 21.
- ▶ La perforación de la pared debe inclinarse, de manera que el orificio exterior esté más bajo que el orificio interior.
- ▶ Introduzca un manguito por el agujero (de 90 mm de diámetro y comprado en su localidad).

Nota:

El objetivo de la inclinación del agujero perforado es facilitar el drenaje.

- Ⓐ Manguito
- Ⓑ Agujero
- Ⓒ (lado interior)
- Ⓓ Pared
- Ⓔ (lado exterior)

2) Boring af hul til rørføring

- ▶ Brug en oprømmer til at lave et hul, der går gennem væggen, med en diameter på 90-100 mm på linie med retningen af rørføringen, ved den i diagrammet på side 21 viste position.
- ▶ Hullet, der går gennem væggen, bør hælde, så åbningen udendørs er lavere end åbningen indendørs.
- ▶ Indsæt en muffe (med en diameter på 90 mm og købt lokalt) gennem hullet.

Bemærkning:

Formålet med det gennemgående huls hældning er at fremme drænstrømningen.

- Ⓐ Muffe
- Ⓑ Hul
- Ⓒ (indendørs side)
- Ⓓ Væg
- Ⓔ (udendørs side)

2) Boru deliğinin delinmesi

- ▶ Boru tesisatı talimatlarına uygun olarak duvarda, karot matkabıyla sayfa 21'daki şekilde gösterilen konumda 90 -100 mm çapında bir delik açınız.
- ▶ Duvardaki delik, dış taraftaki ağız iç taraftaki ağızdan daha aşağı seviyede olacak şekilde meyilli olmalıdır.
- ▶ Deliğe (yerel piyasadan temin edilen 90 mm çapında) bir manşon sokunuz.

Not:

Duvara açılan deliğin meyilli olmasının nedeni, drenaj akışı sağlamaktır.

- Ⓐ Manşon
- Ⓑ Delik
- Ⓒ (iç taraf)
- Ⓓ Duvar
- Ⓔ (dış taraf)

2) Сверление отверстия для руб

- ▶ Используя трубчатое сверло, просверлите отверстие диаметром 90-100 мм в стене в направлении труб, в месте, указанном в диаграмме на странице 21.
- ▶ Отверстие должно быть наклонным так, чтобы наружное отверстие было ниже, чем внутреннее отверстие.
- ▶ Проведите рукав (диаметром 75 мм, приобретается на месте) через отверстие.

Примечание:

Наклонность отверстия необходима для создания дренажного потока.

- Ⓐ Рукав
- Ⓑ Отверстие
- Ⓒ (Внутри)
- Ⓓ Стена
- Ⓔ (Снаружи)

2) Perfuração do furo para a tubagem

- ▶ Utilize um mandril de alargamento para fazer um furo na parede de 90-100 mm de diámetro, em função do rumo da tubagem, na posição indicada no diagrama da página 21.
- ▶ O furo na parede deve ser inclinado, de modo que a abertura exterior seja mais baixa do que a abertura interior.
- ▶ Introduza no furo uma manga (com 90 mm de diâm. e à venda no comércio).

Nota:

O objectivo da inclinação do furo é promover o fluxo de drenagem.

- Ⓐ Manga
- Ⓑ Furo
- Ⓒ (Lado de dentro)
- Ⓓ Parede
- Ⓔ (Lado de fora)

2) Άνοιγμα οπής για τη σωλήνωση

- ▶ Χρησιμοποιήσετε ένα σωληνωτόπανο για ν'ανοίξετε άνοιγμα στον τοίχο διαμέτρου 90-100 χιλιοστών στην κατεύθυνση της σωλήνωσης, στη θέση που φαίνεται στο διάγραμμα της σελίδας 21.
- ▶ Το άνοιγμα στον τοίχο πρέπει να έχει κλίση προς τα κάτω, έτσι ώστε το άνοιγμα του τοίχου στην εξωτερική πλευρά να είναι χαμηλότερα από το άνοιγμα στην εσωτερική πλευρά.
- ▶ Βάλτε μέσα στην οπή ένα χιτώνιο (διαμέτρου 90 χιλ., αγοράζεται τοπικά)

Σημείωση:

Η κλίση του ανοίγματος για τη σωλήνωση έχει σκοπό τη διευκόλυνση της ροής αποχέτευσης.

- Ⓐ Χιτώνιο σύνδεσης
- Ⓑ Οπή
- Ⓒ (εσωτερική πλευρά)
- Ⓓ Τοίχος
- Ⓔ (εξωτερική πλευρά)

(F) 3. Installation de l'appareil intérieur

(NL) 3. Het binnenapparaat installeren

1) P2.5, 3

(mm)

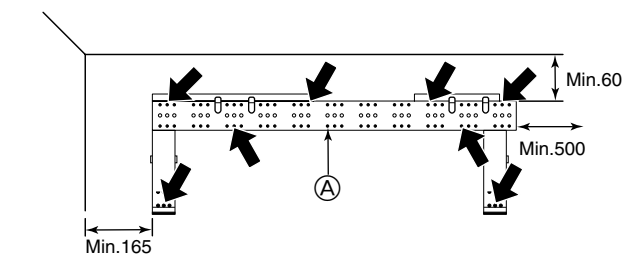

2) P4

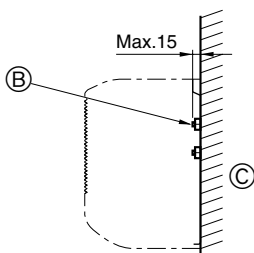
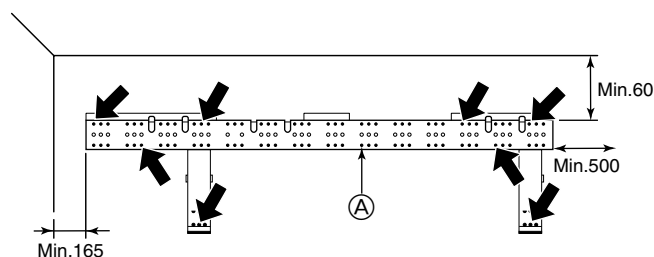

3) Installation du support de montage mural

- ▶ L'appareil extérieur pesant près de 30 kg, choisir l'emplacement de montage en tenant bien compte de ce fait. Si le mur ne semble pas être assez résistant, le renforcer avec des planches ou des poutres avant d'installer l'appareil.
- ▶ La structure de montage doit être attachée à ses deux extrémités et au centre, si possible. Ne jamais la fixer à un seul endroit ou de manière asymétrique. (Si possible, attacher la structure à tous les points indiqués par une flèche en caractères gras.)
- ▶ Fixer la structure de montage mural par les orifices de la rangée du milieu, de 12 mm de diamètre, en utilisant des boulons achetés séparément (boulons à pans, boulons d'ancrage et écrous d'ancrage) de filetage M10 ou W3/8. La tête du boulon ne doit pas dépasser la surface du mur de plus de 15 mm. Utiliser un minimum de deux boulons pour un mur en béton et un minimum de 4 pour un mur en béton isolant.

(A) Equerre de fixation murale (B) Boulon de fixation (C) Mur

⚠ Avertissement:

Si possible, attacher la structure à tous les points marqués d'une flèche en caractères gras.

⚠ Précaution:

Le corps de l'appareil doit être monté à l'horizontale.

3) De muurbevestigingsmal aanbrengen

- ▶ Aangezien het binnenapparaat bijna 30 kilo weegt, moet de inbouwplaats met zorg worden uitgekozen. Als de muur niet sterk genoeg lijkt, kunt u hem verstevigen met behulp van platen of balken.
- ▶ De muurbevestigingsmal moet aan weerszijden en indien mogelijk ook in het midden worden bevestigd. Zet hem nooit op één plaats vast en zorg altijd dat de mal symmetrisch bevestigd is (het beste is de mal te bevestigen op alle plaatsen die met een vette pijl staan aangegeven).
- ▶ Zet de muurbevestigingsmal vast via de middelste rij gaten - diameter 12 mm - met behulp van bouten met een schroefdraad van M10 of W3/8 (doorloopbouten, bout-anker en moeranker). U dient deze bouten zelf te kopen. Het uiteinde van de bout mag niet meer dan 15 mm. uit het muuroppervlak uitsteken. Gebruik in een betonnen muur minstens twee bouten en in een muur van celbeton minstens vier bouten.

(A) Muurbevestigingsmal (B) Bevestigingsbout (C) Muur

⚠ Waarschuwing:

Bevestig de muurbevestigingsmal indien mogelijk op alle plaatsen die met een vette pijl gemarkeerd zijn.

⚠ Voorzichtig:

Het apparaat moet horizontaal gemonteerd worden.

(E) 3. Installing the indoor unit

(D) 3. Anbringung der Innenanlage

(SD) 3. Installering av inomhusenheten

(I) 3. Installazione della sezione interna

3) Installing the wall mounting fixture

- ▶ Since the indoor unit weighs near 30 kg, selection of the mounting location requires thorough consideration. If the wall does not seem to be strong enough, reinforce it with boards or beams before installation.
- ▶ The mounting fixture must be secured at both ends and at the centre, if possible. Never fix it at a single spot or in any nonsymmetrical way. (If possible, secure the fixture at all the positions marked with a bold arrow.)
- ▶ Secure the wall mounting fixture through its middle row of 12-mm-dia. holes using locally purchased bolts (through bolts, bolt anchor and nut anchor) of M10 or W3/8 threading. The bolt tip must not protrude by more than 15 mm from the wall surface. Use at least two bolts for a concrete wall, and at least four bolts for a foamed concrete wall.

(A) Wall-fixing bracket (B) Mounting bolt (C) Wall

⚠ Warning:

If possible, secure the fixture at all the positions marked with a bold arrow.

⚠ Caution:

The unit body must be mounted horizontally.

3) Anbringung der Wandbefestigungen

- ▶ Da die Innenanlage fast 30 kg wiegt, muß der Aufstellungsort sorgfältig ausgesucht werden. Wenn die Wand nicht stark genug erscheint, diese vor dem Anbringen der Anlage mit Brettern oder Balken verstärken.
- ▶ Die Wandbefestigung muß, wenn möglich, an beiden Enden und in der Mitte gesichert sein. Niemals an einer einzigen Stelle oder in asymmetrischer Form befestigen. (wenn möglich, die Befestigung an allen durch einen fettgedruckten Pfeil markierten Stellen sichern):
- ▶ Die Sicherung der Wandbefestigung durch die Löcher in der Mittelreihe von 12 mm Durchmesser mit vor Ort gekauften Schrauben (Zuganker, Ankerschraube und Anker Mutter) mit M10- oder W3/8-Gewinde sichern. Die Spitze der Schraube darf nicht mehr als 15 mm aus der Wand herausragen. Bei Betonmauern wenigstens 2 Schrauben und bei Leichtbetonmauern wenigstens 4 Schrauben verwenden.

(A) Wandbefestigungsklammer (B) Befestigungsschraube (C) Wand

⚠ Warnung:

Wenn möglich, die Befestigung an allen Stellen, die mit einem fettgedruckten Pfeil markiert sind, sichern.

⚠ Vorsicht:

Die Anlage muß horizontal angebracht sein.

3) Installering av väggfästet

- ▶ Eftersom inomhusenheten väger nära 30 kg måste valet av monteringsställe noggrant övervägas. Om väggen inte verkar stark nog bör den förstärkas med brädor eller bjälkar innan montering.
- ▶ Väggfästet måste säkras på båda ändarna och i mitten om möjligt. Gör aldrig fast den på en enda plats eller på ett icke-symmetriskt vis. (Om möjligt, gör fast anordningen på alla platser markerade med en pil i fet stil.)
- ▶ Säkra väggfästet genom mittraden med 12 mm. dia. hål, använd lokalt inköpta bultar (skruvbultar, ej ankarbultar eller ankarbultar med mutter) med M10 eller W3/8 gängor. Bultens spets får ej skjuta ut mer än 15 mm från väggytan. Använd minst två bultar för betongväggar och minst fyra bultar för skumbetongväggar.

(A) Väggkonsoll (B) Monteringsbult (C) Vägg

⚠ Varning:

Om möjligt, säkra väggfästet på alla platser markerade med en pil i fet stil.

⚠ Försiktighet:

Enhetens kropp måste monteras horisontalt.

3) Installazione dell'attrezzatura di montaggio sulla parete

- ▶ Poiché l'unità interna pesa circa 30 kg, selezionare il luogo di montaggio tenendo conto di questo fattore. Se la parete non sembra assai solida, rinforzarla con pannelli o travi prima di installare l'unità.
- ▶ L'attrezzatura di montaggio deve essere fissata ad entrambe le estremità ed al centro, se possibile. Non fissarla in un solo punto od in modo asimmetrico. (Se possibile, fissare l'attrezzatura nei punti marcati con una freccia in grassetto.)
- ▶ Assicurare l'attrezzatura di montaggio nella parte centrale, nei fori da 12 mm, usando bulloni di fornitura locale (bulloni passanti, bulloni di fissaggio e bulloni con dado) di filettatura M10 o W3/8. La punta dei bulloni non deve avanzare più di 15 mm dalla parete. Usare almeno due bulloni per pareti di calcestruzzo ed almeno quattro bulloni per pareti di calcestruzzo espanso.

(A) Staffa di montaggio a parete (B) Bullone di montaggio (C) Parete

⚠ Avvertenza:

Se possibile, fissare l'attrezzatura in tutti i punti marcati con una freccia in grassetto.

⚠ Cautela:

Il corpo dell'unità deve essere montato orizzontalmente.

- (ES) **3. Instalación de la unidad interior**
 (DK) **3. Montering af den indendørs enhed**
 (TR) **3. İç ünitenin montajı**
 (RU) **3. Установка внутреннего прибора**

- (PR) **3. Instalação da unidade interior**
 (GR) **3. Εγκατάσταση της εσωτερικής μονάδας**
 (中) **3. 安装室内机组**

3) Instalación del soporte de montaje en la pared

- ▶ Como la unidad interior pesa casi 30 kg, tendrá que tener en cuenta el lugar de montaje. Si la pared no parece lo suficientemente fuerte, refuércela con tablas y vigas antes de instalar la unidad.
- ▶ El soporte de montaje se fijará por ambos extremos y por el centro, si es posible. No lo fije nunca por un solo punto o de manera asimétrica. (Si es posible, sujete el soporte por todos los lados marcados con una flecha gruesa.)
- ▶ Fije el soporte de montaje por la fila del medio, con agujeros de 12 mm de diámetro, con pernos pasantes, pernos de anclaje y pernos de rosca disponibles en la localidad con roscas del tipo M10 o W3/8. La punta del perno no puede sobresalir más de 15 mm de la pared.
Utilice como mínimo dos pernos si la pared es de hormigón y cuatro pernos si es de hormigón celular.

Ⓐ Soporte de fijación en la pared Ⓑ Perno de montaje Ⓒ Pared

⚠ Atención:

Si es posible, fije el soporte en todas las posiciones marcadas con una flecha.

⚠ Cuidado:

La unidad se tiene que montar horizontalmente.

3) Installering af vægmonteringsbeslaget

- ▶ Da den indendørs enhed vejer henved 30 kg, kræver valg af monteringssted grundige overvejelser. Hvis væggen ikke synes at være stærk nok, forstærk den da med plader eller bjælker før installering.
- ▶ Monteringsbeslaget skal om muligt sikres ved begge ender og midt på. Fastgør det aldrig på et enkelt sted eller på nogen asymmetrisk måde. (Fastgør om muligt beslaget ved alle de steder, der er angivet med en fed pil.)
- ▶ Fastgør vægmonteringsbeslaget via dets huller i midterrækken, der er 12 mm i diameter, idet der anvendes lokalt indkøbte bolte (gennemgående bolte, ankerbolt og ankermøtrik) med M10 eller W3/8 gevind. Boltspidsen må ikke rage mere end 15 mm ud fra vægoverfladen.
- ▶ Anvend mindst to bolte til betonvægge og mindst fire bolte til cellebetonvægge.

Ⓐ Vægmonteringsbeslag Ⓑ Monteringsbolt Ⓒ Væg

⚠ Advarsel:

Fastgør om muligt beslaget ved alle positionerne, der er markeret med en fed pil.

⚠ Forsigtig:

Enheden skal monteres horisontalt.

3) Duvar montaj mesnedinin takılması

- ▶ İç ünitenin ağırlığı yaklaşık 30 kg olduğu için, monte edileceği yeri seçerken iyice düşünmek gerekir. Eğer duvar yeterince sağlam görünmüyorsa, montaj işleminden önce duvarı levha ve kirişlerle takviye ediniz.
- ▶ Montaj mesnedi her iki ucundan ve mümkünse ortasından tespit edilmelidir. Mesnedi asla tek bir noktadan veya simetrik olmayan bir şekilde tespit etmeyiniz. (Eğer mümkünse mesnedi kalın oklarla işaretlenmiş olan tüm noktalardan tespit ediniz.)
- ▶ Duvar montaj mesnedini yerel piyasadan temin edeceğiniz M10 veya W3/8 dişli civatalarla (civata, ankraj civatası ve ankraj somunuyla) orta sıradaki 12 mm çaplı deliklerden yararlanarak tespit ediniz. Civatanın ucu duvarın yüzeyinden 15 mm'den fazla taşmamalıdır. Beton duvarlarda en az iki civata, köpük betonundan yapılmış duvarlarda ise en az dört civata kullanınız.

Ⓐ Duvar montaj mesnedi Ⓑ Montaj civatası Ⓒ Duvar

⚠ Uyarı:

Mümkünse mesnedi kalın oklarla işaretlenmiş olan tüm noktalardan tespit ediniz.

⚠ Dikkat:

Ünitenin gövdesi yatay olarak monte edilmelidir.

3) Установка настенного кронштейна

- ▶ Поскольку внутренний прибор весит около 30 кг, необходимо тщательно продумать место для его установки. Если стена недостаточно прочная, перед установкой прибора ее следует укрепить досками или балками.
- ▶ Настенный кронштейн должен быть закреплен с обоих концов и в центре, если возможно. Никогда не укрепляйте его только в одном месте или каким-либо несимметричным образом. (Если возможно, укрепите установочную арматуру во всех точках, которые обозначены жирной стрелкой.)
- ▶ Закрепите настенное крепление через отверстия среднего ряда диаметром 12 мм, используя для этого приобретаемые на месте болты (сквозные болты, анкерный болт и анкерная гайка) с резьбой M10 или W3/8. Конец болта не должен выступать на расстояние более 15 мм от поверхности стены. Используйте не менее двух болтов при креплении к бетонной стене, и не менее четырех болтов - при креплении к стене из пенобетона.

Ⓐ Кронштейн для крепления прибора к стене Ⓑ Монтажный болт Ⓒ Стена

⚠ Предупреждение:

По возможности, закрепите крепление во всех точках, обозначенных на диаграмме жирной стрелкой.

⚠ Осторожно:

Корпус прибора должен крепиться строго горизонтально.

3) Instalação da placa de montagem na parede

- ▶ Visto que a unidade interior pesa cerca de 30 kg, a selecção do local de montagem requer cuidadosa consideração. Se a parede não parecer suficientemente sólida, reforce-a com tábuas ou vigas antes da instalação.
- ▶ O dispositivo de montagem deve ser fixado nas duas extremidades e no centro, se possível. Nunca a fixe num único ponto nem de maneira não simétrica. (Se possível, fixe o dispositivo em todas as posições indicadas por uma seta escura.)
- ▶ Fixe a placa de montagem na parede alinhada pela sua fila do meio, faça furos de 12 mm de diâmetro, com parafusos à venda no comércio (graças aos parafusos, à fixação de parafusos e porcas) de rosca M10 ou W3/8. A ponta do parafuso não deve sobressair mais de 15 mm da superfície da parede. Utilize pelo menos dois parafusos para parede de betão e pelo menos quatro parafusos para parede de cimento revestida de espuma.

Ⓐ Suporte de fixação na parede Ⓑ Parafuso de montagem Ⓒ Parede

⚠ Aviso:

Se possível, fixe o dispositivo em todas as posições indicadas por uma seta escura.

⚠ Cuidado:

A estrutura da unidade deve ser montada horizontalmente.

3) Τοποθέτηση της βάσης στήριξης της μονάδας για εγκατάσταση σε τοίχο

- ▶ Επειδή η εσωτερική μονάδα ζυγίζει περίπου 30 κιλά, πρέπει να δοθεί ιδιαίτερη προσοχή στην επιλογή του σημείου τοποθέτησης. Εάν φαίνεται ότι ο τοίχος δεν είναι αρκετά ανθεκτικός για τη συγκράτηση της μονάδας, πρέπει να τον ενισχύσετε με σανιδόπινακες ή ράγες πριν από την εγκατάσταση.
- ▶ Το εξάρτημα της βάσης για τη στήριξη της μονάδας πρέπει να στερεώνεται στα δύο άκρα όσο και στο κέντρο. Ποτέ μη το στερεώνεται σε ένα μόνο σημείο ή με ασύμμετρο τρόπο. (Εάν είναι δυνατό, στερεώστε το εξάρτημα σε όλες τις θέσεις που δείχνονται με τα έντονα βέλη.)
- ▶ Ασφαλίστε το εξάρτημα της βάσης για τη στήριξη της μονάδας μέσω της μεσαίας σειράς οπών, διαμέτρου 12 χιλ., χρησιμοποιώντας μπουλόνια που αγοράζονται τοπικά (με μπουλόνια, αγκυρώσεις μπουλονιών και περικόχλια αγκυρώσεων) μεγέθους M10 ή σπειρώματος W3/8. Η άκρη των μπουλονιών δεν πρέπει να προεξέχει από την επιφάνεια του τοίχου περισσότερο από 15 χιλ. Χρησιμοποιήστε τουλάχιστο δύο μπουλόνια σε τοιμεντέιο τοίχο και τουλάχιστο τέσσερα μπουλόνια σε επενδυμένο από τσιμέντο τοίχο.

Ⓐ Προσάρτημα στερεώσης στον τοίχο Ⓑ Μπουλόνι στήριξης Ⓒ Τοίχος

⚠ Προειδοποίηση:

Εάν είναι δυνατό, στερεώστε τη βάση σε όλες τις θέσεις που είναι μαρκαρισμένες με ένα έντονο βέλος.

⚠ Προσοχή:

Ο κορμός της μονάδας πρέπει να είναι οριζοντιωμένος.

F 3. Installation de l'appareil intérieur

NL 3. Het binnenapparaat installeren

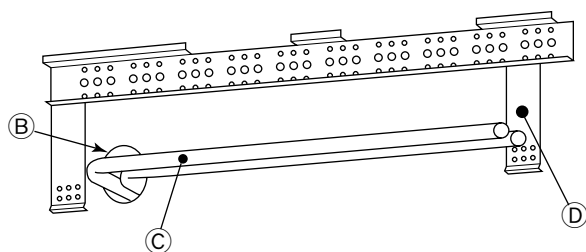
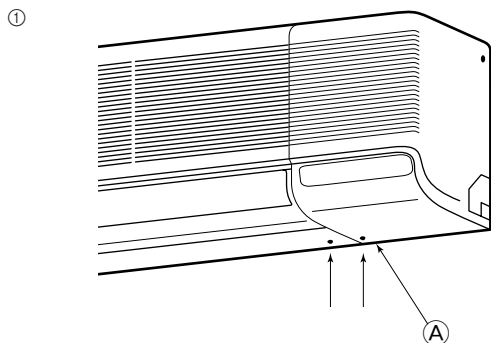

3.3. Préparation pour le raccord des tuyaux

Retirer la bande de vinyle qui maintient les tuyaux d'écoulement.

- Cette bande de vinyle peut être utilisée provisoirement pour attacher les tuyaux à la structure de montage mural lors du raccord du tuyau gauche.

1) Tuyautage arrière, droit et inférieur

- ① Déposer le panneau latéral droit.

2) Tuyaux gauche et arrière gauche

- ① Déposer le panneau latéral.

Lors de l'encastrement des tuyaux dans le mur

Lorsque le tuyau de réfrigérant, les tuyaux d'écoulement, les lignes de connexions internes/externes etc. doivent être encastrées à l'avance dans le mur, les parties saillantes des tuyaux, etc. devront peut-être être pliées et il faudra dès lors adapter leur longueur.

- Prévoir des tuyaux à encastrer légèrement plus longs que nécessaire avant de les mettre en place.

- ① Panneau latéral droit
- ② Tuyauterie sur place
- ③ Orifère de perçage
- ④ Equerre de fixation murale ①

3.3. Voorbereiding voor aansluiting van de pijpen

Verwijder het vinylband waarmee de pijpen bij elkaar worden gehouden.

- U kunt het verwijderde vinylband gebruiken om de pijpen tijdelijk op de muurbevestigingsmal te bevestigen, terwijl u de linkerpijp aansluit.

1) Pijpen aan de achter-, rechter- en onderkant

- ① Verwijder het paneel aan de rechterkant.

2) Pijpen links en linksachter

- ① Verwijder het zijpaneel.

Wanneer u leidingen in de muur wegwerkt

Wanneer u de koelstofleiding, de afvoerleidingen, de leidingen voor de aansluiting tussen binnen- en buitenapparaat, enzovoorts, in de muur wilt wegwerken voordat u het apparaat installeert, is het mogelijk dat u de uiteinden die uit de muur steken moet buigen en de lengten van de uiteinden moet aanpassen aan het apparaat.

- Maak de leidingen die u wilt wegwerken iets langer dan noodzakelijk is en installeer vervolgens het apparaat.

- ① Rechterpaneel
- ② Plaatselijke leidingen
- ③ Doorvoeropening
- ④ Muurbevestigingsmal ①

E 3. Installing the indoor unit

D 3. Anbringung der Innenanlage

SD 3. Installering av inomhusenheten

I 3. Installazione della sezione interna

3.3. Preparation for piping connection

Remove the vinyl band that holds the drain piping.

- This vinyl band can be used to temporarily attach the pipes to the wall mounting fixture while connecting the left pipe.

1) Rear, right and lower piping

- ① Remove the right side panel.

2) Left and left rear piping

- ① Remove the side panel.

When embedding pipes into the wall

When the refrigerant pipe, drain pipes, internal/external connection lines, etc., are to be embedded into the wall in advance, the extruding pipes, etc., may have to be bent and have their length modified to the unit.

- Make the pipes to be embedded slightly longer than necessary, and install.

- ① Right side panel
- ② On-site piping
- ③ Through hole
- ④ Wall-fixing bracket ①

3.3. Vorbereitung der Leitungsanschlüsse

Das um die Ablaufrohre gelegte Befestigungsband entfernen.

- Das abgenommene Befestigungsband kann vorübergehend zur Anbringung der Rohre an den Wandbefestigungen benutzt werden, während das andere Rohr angebracht wird.

1) Hintere, rechte und untere Rohrleitungen

- ① Die rechte Seitenplatte abnehmen.

2) Linke und rechte Rohrleitungen

- ① Nehmen Sie die Seitenplatte ab.

Einlassen von Rohrleitungen in die Wand

Wenn Rohrleitungen für Kältemittel, Abflüsse, interne/externe Anschlüsse usw. im Vorhinein in die Wand verlegt werden, müssen die hervorstehenden Rohrteile gegebenenfalls gekrümmt oder in der Länge an die Anlage angepaßt werden.

- Daher sollten die in die Wand verlegten Rohre geringfügig länger als nötig ausgelegt werden. Außerdem bitte bei der Installation folgendes vorsehen:

- ① Rechte Seitenplatte
- ② Rohrleitung vor Ort
- ③ Durchgangsöffnung
- ④ Wandbefestigungsklammer ①

3.3. Förberedelser för anslutning av rörledning

Tag bort vinylbandet som håller ihop dräneringsrören.

- Det borttagna vinylbandet kan användas för att tillfälligt hålla rören vid väggfästet när det vänstra röret ansluts.

1) Bakre, höger och undre rörledning

- ① Tag bort den högra panelen.

2) Vänster och bakre vänster anslutningar

- ① Tag bort sidopanelen.

Mura in rör i väggen

I det fall kylmedelsrör, dräneringsrör, interna och externa kopplings slangar etc. i förväg ska muras in i väggen, kan utmatningsrör o dyl. behöva böjas och få längden justerad.

- De rör som ska muras in bör vara något längre än vad som krävs.

- ① Höger sidopanel
- ② Befintlig rördragnig
- ③ Genom hålet
- ④ Väggekonsoll ①

3.3. Preparazione dei raccordi della tubazione

Rimuovere il nastro di vinile che tiene fissato il tubo di drenaggio.

- Questo nastro può essere utilizzato per fissare momentaneamente i tubi all'attrezzatura di montaggio a parete mentre viene eseguito il raccordo del tubo sinistro.

1) Tubi posteriore, destro ed inferiore

- ① Rimuovere il pannello laterale destro.

2) Tubazioni sinistra e destra

- ① Rimuovere il pannello laterale.

Inserimento di tubi nella parete

Quando il tubo del refrigerante, i tubi di drenaggio e le tubazioni di collegamento interne/esterne devono essere inseriti nella parete in anticipo, i tubi sporgenti devono essere piegati e la loro lunghezza deve essere modificata in funzione delle caratteristiche dell'unità.

- Far sì che la lunghezza dei tubi da inserire nella parete sia leggermente superiore al necessario e installare.

- ① Pannello destro
- ② Tubazione locale
- ③ Foro passante
- ④ Staffa di montaggio a parete ①

- (ES) **3. Instalación de la unidad interior**
 (DK) **3. Montering af den indendørs enhed**
 (TR) **3. İç ünitinin montajı**
 (RU) **3. Установка внутреннего прибора**

- (PR) **3. Instalação da unidade interior**
 (GR) **3. Εγκατάσταση της εσωτερικής μονάδας**
 (中) **3. 安装室内机组**

3.3. Preparación para conectar las tuberías

Retire la tira de vinilo que sujeta la tubería de drenaje.

- La tira de vinilo puede servir para atar temporalmente los tubos al soporte de montaje en la pared mientras se conecta el tubo izquierdo.

1) Tuberías trasera, derecha e inferior

- ① Quite el panel lateral derecho.

2) Tuberías izquierda y posterior izquierda

- ① Retire el panel lateral.

Empotrado de tubos en la pared

Cuando tengan que empotrarse previamente en la pared el tubo de refrigerante, los tubos de drenaje, líneas de conexión internas/externas, etc., probablemente deberán ser doblados y su longitud tendrá que adaptarse a la unidad.

- Empotre los tubos de modo que su longitud sea ligeramente mayor que lo necesario y proceda a la instalación.

- Ⓐ Panel lateral derecho Ⓒ Tubería local
 Ⓑ Agujero pasante Ⓓ Soporte de fijación en la pared ①

3.3. Forberedelser til forbindelse af rørføring

Fjern vinylbåndet, der holder drænrørføringen.

- Det fjernede vinylbånd kan bruges til midlertidigt at fæstne rørene til vægmonteringsbeslaget, medens det venstre rør tilsluttes.

1) Bageste, højre og nedre rørføring

- ① Fjern det højre sidepanel.

2) Venstre og bageste rørføring

- ① Fjern sidepanelet

Når rørene skal lægges ind i væggen

Når kølerør og drænrør, interne/eksterne forbindelsesledninger osv. skal lægges ind i væggen, skal rør, der stikker uden for, muligvis bøjes og deres længde tilpasses til enheden.

- Sørg for, at rørene, som skal lægges ind, er lidt længere end nødvendigt.

- Ⓐ Højre sidepanel Ⓒ Rørføring på stedet
 Ⓑ Gennem hul Ⓓ Vægmonteringsbeslag ①

3.3. Boruların bağlanmasına hazırlık

Drenaj borularını tutan vinil şeridi çıkarınız.

- Çıkarılan vinil şerit, sol borunun bağlanması sırasında boruları geçici olarak duvara montaj mesnedine tutturmak için kullanılabilir.

1) Arka, sağ ve sol boru bağlantıları

- ① Sağ taraftaki yan paneli çıkarınız.

2) Sol ve arka sol borular

- ① Yan paneli yerinden çıkarınız.

Borular duvarın içine döşendiğinde

Soğutucu borusu, drenaj boruları, iç/dış ünite bağlantı hatları vb önceden duvarın içine gömülecekse, boruların duvardan dışarı çıkan uçlarının vb üniteye göre bükülmeleri ve uzunluklarının ayarlanması gerekebilir.

- Duvara gömülecek boruların gerektiğinden biraz daha uzun olmasını sağlayın v monte edin.

- Ⓐ Sağdaki yan panel Ⓒ Bağlantı boruları
 Ⓑ Boru deliği Ⓓ Duvar montaj mesnedi ①

3.3. Подготовка к подсоединению труб

Снимите виниловую ленту, связывающую дренажные трубы.

- Эту виниловую ленту можно использовать для временного крепления труб к кронштейну для крепления прибора к стене во время подсоединения левой трубы.

1) Проводка труб сзади справа и снизу

- ① Снимите правую боковую панель.

2) Проводка труб слева и слева сзади

- ① Снимите боковую панель.

При встраивании труб в стену

Если труба хладагента, дренажные трубы, внутренние/наружные линии соединения и т.п. будут заранее встраиваться в стену, возможно, потребуется сгибать и модифицировать длину выступающих труб, чтобы они подошли к прибору.

- Перед установкой оставьте небольшой припуск длины встраиваемых труб

- Ⓐ Правая боковая панель Ⓒ Трубы, устанавливаемые на месте
 Ⓑ Сквозное отверстие Ⓓ Кронштейн для крепления прибора к стене ①

3.3. Preparação para a ligação da tubagem

Retire a banda de vinilo que segura os tubos de drenagem.

- A banda de vinilo retirada pode servir para fixar provisoriamente os tubos à placa de montagem na parede enquanto se procede à conexão do tubo esquerdo.

1) Tubagens da retaguarda, da direita e inferior

- ① Remova o painel direito.

2) Tubagens da esquerda e da retaguarda esquerda

- ① Remova o painel lateral.

Durante a instalação de tubos no interior da parede

Quando tiver de embutir antecipadamente o tubo do refrigerante, os tubos de drenagem, as linhas de ligação interna/externa na parede, poderá ser necessário dobrar os tubos de extrusão e alterar o seu comprimento até à unidade.

- Deixe os tubos que vai embutir ligeiramente mais compridos do que o necessário e instale-os.

- Ⓐ Painel lateral direito Ⓒ Tubagem no local
 Ⓑ Orifício de passagem Ⓓ Suporte de fixação na parede ①

3.3. Προπαρασκευαστική εργασία για τη σύνδεση των σωλήνων

Αφαιρέσετε την πλαστική ταινία (από βινύλιο) που συγκρατεί τη σωλήνωση αποχέτευσης.

- Η ίδια πλαστική ταινία μπορεί να χρησιμοποιηθεί για την προσωρινή συγκράτηση των σωλήνων πάνω στο εξάρτημα της βάσης ενώ κάνετε τη σύνδεση στον αριστερό σωλήνα.

1) Σωλήνες στο πίσω, δεξιό και χαμηλότερο μέρος

- ① Βγάλετε το δεξιό πλευρικό πλαίσιο.

2) Αριστερός και πίσω αριστερός σωλήνας

- ① Βγάλετε το πλευρικό πλαίσιο

Τοποθέτηση σωλήνων εσωτερικά στον τοίχο

Όταν ο σωλήνας ψυκτικού υγρού, οι σωλήνες αποστράγγισης, οι εσωτερικές/εξωτερικές γραμμές σύνδεσης, κ.λ.π. πρέπει να τοποθετηθούν μέσα στον τοίχο εκ των προτέρων, οι σωλήνες ίσως πρέπει να λυγίσουν και το μήκος τους να διαμορφωθεί ανάλογα με τη μονάδα.

- Διαμορφώστε τους σωλήνες που πρέπει να τοποθετηθούν μέσα στον τοίχο λίγο μακρύτερους από το κανονικό και τοποθετήστε τους.

- Ⓐ Δεξιό πλευρικό πλαίσιο Ⓒ Τοπική σωλήνωση
 Ⓑ Οπή διέλευσης Ⓓ Προσάρτημα στερέωσης στον τοίχο ①

F 3. Installation de l'appareil intérieur

NL 3. Het binnenapparaat installeren

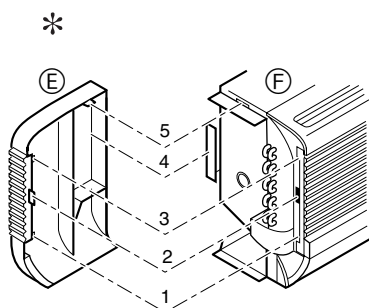
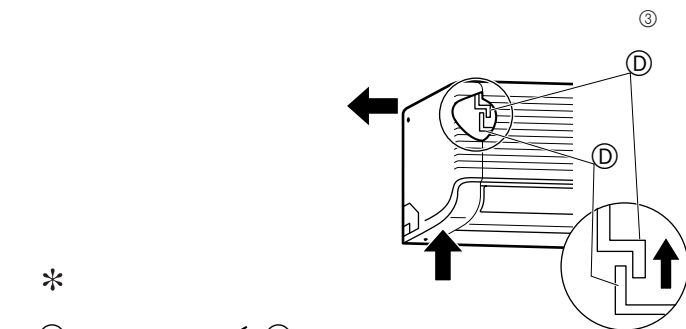
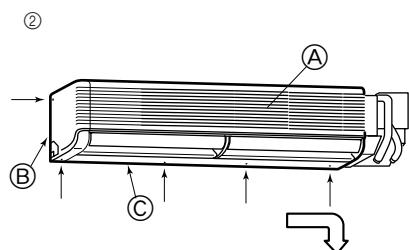

② Retirer les cinq vis marquées de flèches sur le diagramme.

③ Déposer le panneau latéral gauche, puis le panneau inférieur.

1. Tout en poussant la partie inférieure avant du panneau latéral vers le haut (pour dégager l'attache du panneau latéral du crochet de l'appareil), glisser la partie supérieure du panneau latéral vers la gauche.

• Lorsque l'appareil intérieur est déjà installé, veiller à ce que l'appareil ne tombe pas de la structure de fixation murale.

• Pour remonter le panneau, mettre l'attache située dans la partie inférieure avant du panneau latéral sur le corps de l'appareil et pousser le panneau de gauche à droite.

- | | |
|----------------------------|-------------------------|
| (A) Grille | (D) Attache |
| (B) Panneau latéral gauche | (E) Panneau latéral |
| (C) Panneau inférieur | (F) Corps de l'appareil |

* Structure du panneau latéral et du corps de l'appareil

1. L'attache du panneau accroche le crochet du corps de l'appareil.
2. L'attache du panneau est placée dans l'orifice du corps de l'appareil.
3. L'attache du panneau accroche le crochet du corps de l'appareil.
4. La feuille métallique du corps de l'appareil pénètre dans le panneau.
5. L'attache du panneau pénètre dans l'orifice du corps de l'appareil.

② Verwijder de vijf schroeven die met een pijltje staan aangegeven.

③ Verwijder het linkerpaneel en vervolgens het onderpaneel.

1. Duw vooronder op het zijpaneel (hiermee haakt u het zijpaneel los van het apparaat) en schuif tegelijkertijd het bovengedeelte van het zijpaneel naar links.

• Indien het binnenapparaat al is gemonteerd, moet u er op letten dat het apparaat niet uit de muurbevestigingsmal valt.

• U zet het geheel weer in elkaar door de pal vooronder op het zijpaneel over het apparaat te duwen en van links naar rechts te schuiven.

- | | |
|------------------|--------------------|
| (A) Rooster | (D) Pal |
| (B) Linkerpaneel | (E) Zijpaneel |
| (C) Onderpaneel | (F) Binnenapparaat |

* Structuur van het zijpaneel en het apparaat

1. De pal van het paneel grijpt in de pal van het apparaat.
2. De pal van het paneel wordt in het gat van het apparaat gedaan.
3. De pal van het paneel grijpt in de pal van het apparaat.
4. Metaalplaat van het apparaat schuift in zijpaneel.
5. De pal van het paneel schuift in het binnenapparaat.

E 3. Installing the indoor unit

D 3. Anbringung der Innenanlage

SD 3. Installering av inomhusenheten

I 3. Installazione della sezione interna

② Remove the five screws indicated by the arrows in the diagram.

③ Remove the left side panel, then the lower panel.

1. While pushing up the front lower portion of the side panel (to disengage the side panel catch from the unit catch), slide the upper portion of the side panel to the left.

• When the indoor unit is already mounted, be sure the unit does not fall from the wall mounting fixture.

• For reassembly, put the catch at the front lower portion of the side panel over the unit body and push it to the right.

- | | |
|---------------------|----------------|
| (A) Grille | (D) Catch |
| (B) Left side panel | (E) Side panel |
| (C) Lower panel | (F) Unit body |

* Structure of the side panel and the unit body

1. Panel catch engages the unit body catch.
2. Panel catch is put in the unit body hole.
3. Panel catch engages the unit body catch.
4. Sheet metal of the unit body enters the panel.
5. Panel catch enters the unit body hole.

② Entfernen Sie die fünf, in der grafischen Darstellung mit Pfeilen, gekennzeichneten Schrauben.

③ Nehmen Sie die linke Seitenplatte und dann die rechte Seitenplatte ab.

1. Während Sie den unteren Teil der Seitenplatte nach oben drücken (um den Schnepfer der Seitenplatte aus dem Schnepfer der Anlage auszuklinken), den oberen Teil der oberen Seitenplatte nach links schieben.

• Wenn die Innenanlage bereits angebracht ist, dafür sorgen, daß die Anlage nicht von der Wandbefestigung abrutscht.

• Zum Wiederanbringen den Schnepfer am unteren Teil der Seitenplatte über dem Gerätekörper in Stellung bringen und von links nach rechts schieben.

- | | |
|------------------------|------------------|
| (A) Gitter | (D) Schnepfer |
| (B) Linke Seitenplatte | (E) Seitenplatte |
| (C) Untere Platte | (F) Gerätekörper |

* Aufbau der Seitenplatte und des Gerätekörpers

1. Schnepfer der Platte klinkt in den Schnepfer am Gerätekörper ein.
2. Schnepfer der Platte ist in die Öffnung im Gerätekörper eingelassen.
3. Schnepfer der Platte klinkt in den Schnepfer am Gerätekörper ein.
4. Blech des Gerätekörpers ist in die Platte eingelassen.
5. Schnepfer der Platte ist in das Loch im Gerätekörper eingelassen.

② Tag bort de fem skruvarna markerade med pilar i diagrammet.

③ Tag bort vänster sidopanel och sedan den undre panelen.

1. När den främre, undre delen av sidopanelen skjuts uppåt (för att lossa sidopanelens spärr från spärren på enheten), skjut den övre delen av sidopanelen till vänster.

• Om inomhusenheten redan monterats bör man se till att enheten inte trillar ned från väggfästet.

• Vid hopmontering, placera spärren vid den främre, undre delen på sidopanelen över enheten och skjut in den från vänster till höger.

- | | |
|-----------------------|--------------------|
| (A) Grill | (D) Spärr |
| (B) Vänster sidopanel | (E) Sidopanel |
| (C) Undre panel | (F) Enhetens kropp |

* Sidopanelen och enhetens struktur

1. Panelens spärr kopplas in i enhetens spärr.
2. Panelens spärr förs in i hålet på enheten.
3. Panelens spärr kopplas in i enhetens spärr.
4. Metallplåten på enheten förs in i panelen.
5. Panelens spärr skjuts in i hålet på enheten.

② Rimuovere le cinque viti marcate con le frecce nel diagramma.

③ Rimuovere prima il pannello sinistro e poi il pannello inferiore.

1. Mentre si spinge verso l'alto la sezione anteriore inferiore del pannello (per sganciare il fermo del pannello laterale dal fermo dell'unità), far scivolare la sezione superiore del pannello laterale verso sinistra.

• Una volta che la sezione interna è montata, accertarsi che non cada dall'attrezzatura di montaggio.

• Per il rimontaggio, inserire il fermo anteriore sotto la sezione del pannello laterale sopra il corpo dell'unità, e spingere da sinistra verso destra.

- | | |
|------------------------|-----------------------|
| (A) Griglia | (D) Fermo |
| (B) Pannello sinistro | (E) Pannello laterale |
| (C) Pannello inferiore | (F) Corpo unità |

* Struttura del pannello laterale e del corpo dell'unità

1. Il fermo del pannello si inserisce nel fermo del corpo dell'unità.
2. Il fermo del pannello entra nel foro del corpo dell'unità.
3. Il fermo del pannello si inserisce nel fermo del corpo dell'unità.
4. La sezione metallica del corpo dell'unità entra nel pannello.
5. Il fermo del pannello entra nel foro del corpo dell'unità.

(ES) 3. Instalación de la unidad interior
(DK) 3. Monteringen af den indendørs enhed
(TR) 3. İç ünitenin montajı
(RU) 3. Установка внутреннего прибора

- ② Quite los cinco tornillos marcados con las flechas en el dibujo.
③ Retire el panel lateral izquierdo y el panel inferior.
- Al tiempo que levanta la parte inferior frontal del panel lateral (para separar el enganche del panel lateral del enganche de la unidad), desplace la parte superior del panel lateral hacia la izquierda.
 - Cuando la unidad interior esté montada, asegúrese de que la unidad no puede caerse del soporte de montaje.
 - Para volver a montarlo, ponga el enganche de la parte frontal bajo el panel lateral por encima de la unidad y empuje de izquierda a derecha.
- | | |
|---------------------------|-----------------|
| Ⓐ Parrilla | Ⓓ Enganche |
| Ⓑ Panel lateral izquierdo | Ⓔ Panel lateral |
| Ⓒ Panel inferior | Ⓕ Unidad |

- * Estructura del panel lateral y de la unidad
- El enganche del panel acciona el enganche de la unidad.
 - El enganche del panel se coloca en el agujero de la unidad.
 - El enganche del panel acciona el enganche de la unidad.
 - La hoja de metal de la unidad se introduce en el panel.
 - El enganche del panel se introduce en el agujero de la unidad.

- ② Fjern de fem skruer, der er mærket med pilene i diagrammet.
③ Fjern det venstre sidepanel og derefter det nedre panel.
- Medens den forreste nedre del af sidepanelet skubbes op (for at fjerne sidepanelets grebs indgreb med enhedens greb), bringes den øvre del af sidepanelet til at glide mod venstre.
 - Når den indendørs enhed allerede er monteret, tilsæses da at enheden ikke falder ned fra vægmonteringsbeslaget.
 - For at samle det igen, sættes da grebet på den forreste nedre del af sidepanelet over enheden og skub det fra venstre mod højre.
- | | |
|---------------------|-------------|
| Ⓐ Gitter | Ⓓ Greb |
| Ⓑ Venstre sidepanel | Ⓔ Sidepanel |
| Ⓒ Nedre panel | Ⓕ Enheden |

- * Sidepanelets og enhedens konstruktion
- Panelgreb kommer i indgreb med enhedens greb.
 - Panelgreb sættes i hullet i enheden.
 - Panelgreb kommer i indgreb med enhedens greb.
 - Enheden metalplade kommer ind i panelet.
 - Panelgreb kommer ind i hullet i enheden.

- ② Şekilde oklarla işaretlenmiş olan beş adet vidayı çıkarınız.
③ Önce soldaki yan paneli, sonra da alt paneli çıkarınız.
- Yan panelin alt ön bölümünü (yan panelin mandalını ünite mandalından kurtarmak için) yukarıya doğru ittirirken, aynı anda yan panelin üst bölümünün de sola doğru kaydırınız.
 - İç ünite yerine monte edildiyseniz, ünitenin Duvar montaj mesnedinden kurtulup düşmemesine dikkat ediniz.
 - Cihazı yeniden toplamak için yan panelin alt ön tarafındaki mandalı ünite gövdesinin üzerine yerleştirdikten sonra soldan sağa doğru itiniz.
- | | |
|---------------------|-----------------|
| Ⓐ Izgara | Ⓓ Çıkıntı |
| Ⓑ Soldaki yan panel | Ⓔ Yan panel |
| Ⓒ Alt panel | Ⓕ Ünite gövdesi |

- * Yan panel ve ünite gövdesinin yapısı
- Panel mandalı ünite gövdesi mandalını tutar.
 - Panel mandalı ünite gövdesindeki deliğe geçirilir.
 - Panel mandalı ünite gövdesi mandalını tutar.
 - Ünite gövdesinin sac levhası panele geçer.
 - Panel mandalı ünite gövdesindeki deliğe girer.

- ② Снимите пять винтов, обозначенных стрелками на диаграмме.
③ Снимите сначала левую боковую панель, затем – нижнюю панель.
- Нажимая вверх на переднюю нижнюю часть боковой панели (для освобождения защелки боковой панели от защелки прибора), сдвиньте верхнюю часть боковой панели влево.
 - Если внутренний прибор уже установлен, следите за тем, чтобы прибор не упал с настенного крепления.
 - Чтобы установить снятые детали на место, установите защелку на передней нижней части боковой панели над корпусом прибора и надавив, сдвиньте ее вправо.
- | | |
|------------------------|------------------|
| Ⓐ Решетка | Ⓓ Защелка |
| Ⓑ Левая боковая панель | Ⓔ Боковая панель |
| Ⓒ Нижняя панель | Ⓕ Корпус прибора |

- * Конструкция боковой панели и корпуса прибора
- Защелка на панели сцепляется с защелкой на корпусе прибора.
 - Защелка на панели вставляется в отверстие на корпусе прибора.
 - Защелка на панели сцепляется с защелкой на корпусе прибора.
 - Листовой металл корпуса прибора входит в панель.
 - Защелка на панели входит в отверстие на корпусе прибора.

(PR) 3. Instalação da unidade interior
(GR) 3. Εγκατάσταση της εσωτερικής μονάδας
(中) 3. 安装室内机组

- ② Retire os cinco parafusos indicados por uma seta no diagrama.
③ Remova o painel lateral esquerdo e, depois, o painel inferior.
- Enquanto puxa para cima a porção frontal inferior do painel lateral (para desengatar a agarra do painel lateral do encaixe da unidade), faça deslizar a porção superior do painel lateral para a esquerda.
 - Se a unidade interior já estiver montada, certifique-se de que ela não cai da placa de montagem na parede.
 - Para reinstalar, ponha a agarra na porção frontal inferior do painel lateral sobre a estrutura da unidade e desloque-a da esquerda para a direita.
- | | |
|---------------------------|------------------------|
| Ⓐ Grelha | Ⓓ Agarra |
| Ⓑ Painel lateral esquerdo | Ⓔ Painel lateral |
| Ⓒ Painel inferior | Ⓕ Estrutura da unidade |

- * Estructura do painel lateral e da estrutura da unidade
- A agarra do painel engata na agarra da estrutura da unidade.
 - A agarra do painel é colocada no furo da estrutura da unidade.
 - A agarra do painel engata na agarra da estrutura da unidade.
 - Folha metálica da estrutura da unidade entra no painel.
 - A agarra do painel entra no furo da estrutura da unidade.

- ② Αφαιρέσετε τις πέντε βίδες που είναι μαρκαρισμένες με βέλη στο διάγραμμα.
③ Βγάλτε το αριστερό πλευρικό πλαίσιο, μετά βγάλτε το κάτω πλαίσιο.
- Ενώ σπρώχνετε προς τα πάνω το μπροστινό και χαμηλότερο μέρος του πλευρικού πλαισίου (για να ελευθερωθεί το πιάσιμο συγκρατήσεως του πλευρικού πλαισίου από το αντίστοιχο της μονάδας), ολισθήστε προς τα αριστερά το πάνω μέρος του πλευρικού πλαισίου.
 - Όταν ολοκληρωθεί η εγκατάσταση της μονάδας πάνω στη βάση της, βεβαιωθείτε ότι η μονάδα είναι καλά στερεωμένη και δεν πρόκειται να πέσει.
 - Για να τοποθετήσετε πάλι το πλαίσιο στη θέση του, βάλτε το πιάσιμο συγκρατήσεως πάνω στο αντίστοιχο του κορμού της μονάδας και σπρώξτε το από αριστερά προς τα δεξιά.
- | | |
|-----------------------------|--------------------|
| Ⓐ Γρίλλες | Ⓓ Άγκιστρα |
| Ⓑ Αριστερό πλευρικό πλαίσιο | Ⓔ Πλευρικό πλαίσιο |
| Ⓒ Κάτω πλαίσιο | Ⓕ Κορμός μονάδας |

- * Δομική κατασκευή του πλευρικού πλαισίου και του κορμού της μονάδας
- Το πιάσιμο συγκρατήσεως του πλαισίου πιάνει το αντίστοιχο πιάσιμο στον κορμό της μονάδας.
 - Το πιάσιμο συγκρατήσεως του πλαισίου μπαίνει στην αντίστοιχη οπή που βρίσκεται στον κορμό της μονάδας.
 - Το πιάσιμο συγκρατήσεως του πλαισίου πιάνει το αντίστοιχο πιάσιμο στον κορμό της μονάδας.
 - Το μεταλλικό έλασμα του κορμού της μονάδας εισέρχεται στο πλαίσιο.
 - Το πιάσιμο συγκρατήσεως του πλαισίου εισέρχεται στην οπή που βρίσκεται στον κορμό της μονάδας.

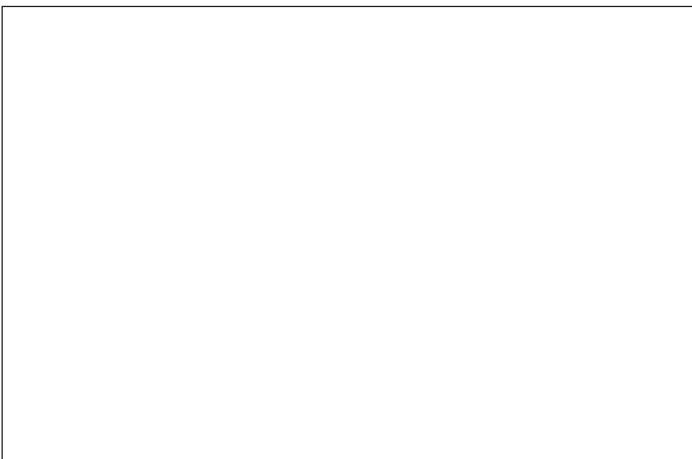

(F) 3. Installation de l'appareil intérieur

(NL) 3. Het binnenapparaat installeren

(E) 3. Installing the indoor unit

(D) 3. Anbringung der Innenanlage

(SD) 3. Inställering av inomhusenheten

(I) 3. Installazione della sezione interna

④

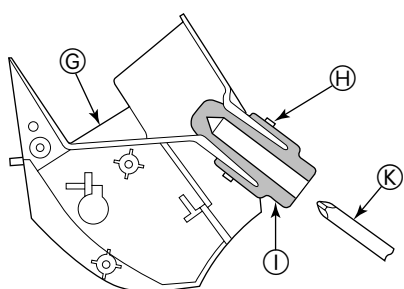
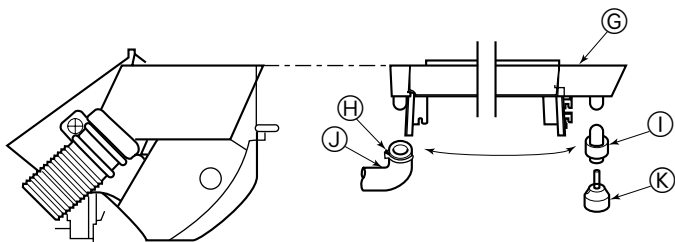

④ Le tuyau d'écoulement peut être raccordé à deux endroits différents. Utiliser la position la plus adéquate et, si nécessaire, échanger les emplacements du plateau d'écoulement, de l'embout en caoutchouc et du tuyau d'écoulement.

- ⓐ Plateau d'écoulement
- ⓑ Collier
- ⓒ Embout
- ⓓ Tuyau d'écoulement
- ⓔ Tournevis

④ De afvoerslang kan op twee plaatsen worden aangebracht. Gebruik de plaats die voor u het gemakkelijkst is en verwissel indien nodig de plaats van het afvoerbakje, de rubberen plug en de afvoerslang.

- ⓐ Afvoerbakje
- ⓑ Band
- ⓒ Plug
- ⓓ Afvoerslang
- ⓔ Schroevendraaier

④ The drain hose can be connected at two different positions. Use the most convenient position and, if necessary, exchange the position of the drain pan, rubber plug and the drain hose.

- ⓐ Drain pan
- ⓑ Band
- ⓒ Plug
- ⓓ Drain hose
- ⓔ Screwdriver

④ Der Abflussschlauch kann an zwei verschiedenen Stellen angebracht werden. Wählen Sie die bequemste Stelle und tauschen Sie, falls notwendig, die Position der Dränpfanne, des Gummistopfens und des Abflussschlauchs.

- ⓐ Dränpfanne
- ⓑ Band
- ⓒ Stopfen
- ⓓ Abflussschlauch
- ⓔ Schraubenzieher

④ Dräneringsslangen kan anslutas på två olika platser. Välj det bekvämaste läget och, om möjligt, byt platser för dräneringstråget och gummipluggen med dräneringsslangen.

- ⓐ Dräneringstråg
- ⓑ Band
- ⓒ Plugg
- ⓓ Dräneringsslang
- ⓔ Skruvmejsel

④ Il tubo flessibile di drenaggio può essere collegato in due punti diversi. Scegliere il più adatto e, se necessario, modificare la posizione del bacino di drenaggio, del tappo di gomma e del tubo flessibile di drenaggio.

- ⓐ Bacino di drenaggio
- ⓑ Nastro
- ⓒ Tappo
- ⓓ Tubo flessibile di drenaggio
- ⓔ Cacciavite

- (ES) **3. Instalación de la unidad interior**
(DK) **3. Montering af den indendørs enhed**
(TR) **3. İç ünitenin montajı**
(RU) **3. Установка внутреннего прибора**

- (PR) **3. Instalação da unidade interior**
(GR) **3. Εγκατάσταση της εσωτερικής μονάδας**
(中) **3. 安装室内机组**

④ La manguera de desagüe se puede conectar a dos posiciones diferentes. Utilice la posición más conveniente y, si es necesario, intercambie la posición de la cubeta de desagüe, tapón de caucho y manguera de desagüe.

- Ⓒ Cubeta de desagüe
Ⓓ Brida
① Tapón de caucho
Ⓜ Manguera de desagüe
Ⓚ Destornillador

④ Drænslangen kan forbindes to forskellige steder. Brug det mest hensigtsmæssige sted og skift om nødvendigt positionen for drænbakke, gummiprop og drænslange.

- Ⓒ Drænbakke
Ⓓ Bånd
① Prop
Ⓜ Drænslange
Ⓚ Skruetrækker

④ Drenaj hortumu iki ayrı konumda bağlanabilir. En uygun konumu kullanınız ve gerekirse drenaj küveti, lastik tapa ve drenaj hortumunun yerlerini değiştiriniz.

- Ⓒ Drenaj küveti
Ⓓ Şerit
① Tapa
Ⓜ Drenaj hortumu
Ⓚ Tornavida

④ Дренажный шланг может быть подсоединен в двух различных позициях. Используйте более удобный для Вас вариант подсоединения и, в случае необходимости, измените положение дренажного лотка, резиновой пробки и дренажного шланга.

- Ⓒ Дренажный лоток
Ⓓ Лента
① Пробка
Ⓜ Дренажный шланг
Ⓚ Отвертка

④ O tubo de drenagem pode ser conectado em duas posições diferentes. Utilize a posição mais conveniente e, se necessário, troque a posição do recipiente de drenagem, do bujão de borracha e do tubo de drenagem.

- Ⓒ Recipiente de drenagem
Ⓓ Banda
① Bujão
Ⓜ Tubo de drenagem
Ⓚ Chave de fendas

④ Ο σωλήνας αποχέτευσης μπορεί να συνδεθεί σε δύο διαφορετικές θέσεις. Χρησιμοποιήστε τη θέση που σας διευκολύνει καλύτερα και, εφόσον χρειάζεται, αλλάξετε τη θέση του δοχείου αποχέτευσης, του λαστιχένιου πώματος και του σωλήνα αποχέτευσης.

- Ⓒ Δοχείο αποχέτευσης
Ⓓ Ταινία
① πώμα
Ⓜ Σωλήνας αποχέτευσης
Ⓚ Κατσαβίδι

F 3. Installation de l'appareil intérieur

NL 3. Het binnenapparaat installeren

①

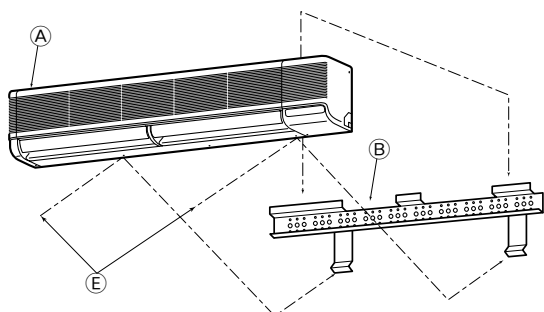

②

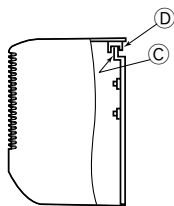

③

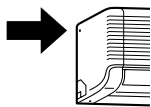

3.4. Montage de l'appareil intérieur

- ① Veiller à bien suspendre les attaches métalliques de l'appareil intérieur au-dessus des crochets de la structure de montage mural.
- ② Lorsque le raccordement des tuyaux est terminé, utiliser les vis de fixation pour attacher l'appareil intérieur à la structure de montage mural.

Remarque:

Vérifier que les attaches de l'appareil intérieur sont bien arrimées sur les crochets de la structure de montage mural.

- ③ La vis indiquée par la flèche en caractères gras à la fig. sert uniquement pour le transport et elle doit être retirée. Retirer cette vis avant de procéder à l'installation si l'espace restant sur le côté gauche ne permet pas de la retirer une fois l'appareil installé.

- A Appareil intérieur
- B Equerre de fixation murale ①
- C Crochet
- D Attache métallique de l'appareil intérieur
- E Vis de fixation

3.4. Het binnenapparaat monteren

- ① Zorg ervoor dat de metalen pallen van het binnenapparaat over de haken van de muurbevestigingsmal vallen.
- ② Als de pijpen zijn aangelegd, schroeft u het binnenapparaat op de muurbevestigingsmal met behulp van de bevestigingsschroeven.

Opmerking:

Controleer of de pallen van het binnenapparaat goed over de haken van de muurbevestigingsmal hangen.

- ③ De schroef die in Fig. met een vette pijl staat aangegeven, wordt alleen voor transport gebruikt. Deze schroef moet verwijderd worden. Verwijder de schroef voordat u met de installatie begint als er niet genoeg ruimte aan de linkerkant is om hem te verwijderen nadat het apparaat is geïnstalleerd.

- A Binnenapparaat
- B Muurbevestigingsmal ①
- C Haak
- D Metalen pal van het binnenapparaat
- E Bevestigingsschroeven

E 3. Installing the indoor unit

D 3. Anbringung der Innenanlage

SD 3. Installering av inomhusenheter

I 3. Installazione della sezione interna

3.4. Mounting the indoor unit

- ① Make sure to hang the metal catches of the indoor unit over the hooks of the wall mounting fixture.
- ② When the piping has been completed, use the securing screws to fix the indoor unit on the wall mounting fixture.

Note:

Check that the catches of the indoor unit securely fit over the hooks of the wall mounting fixture.

- ③ The screw indicated by the bold arrow is used only during transportation and should be removed. Remove the screw before installation if there is not enough space at the left side to remove it once the unit has been installed.

- A Indoor unit
- B Wall fixing bracket ①
- C Hook
- D Metal catch of the indoor unit
- E Securing screws

3.4. Anbringen der Innenanlage

- ① Vergewissern, daß die Metallschnepper der Innenanlage über die Haken der Wandbefestigung gehängt werden.
- ② Wenn die Verlegung der Rohrleitung abgeschlossen ist, die Innenanlage mit den Sicherungsschrauben an der Wandbefestigung befestigen.

Hinweis:

Prüfen und vergewissern, daß die Schnepper der Innenanlage fest und sicher auf den Haken der Wandbefestigungen angebracht sind.

- ③ Die in Abbildung mit den fettgedruckten Pfeilen markierte Schraube dient nur Transportzwecken und sollte entfernt werden. Nehmen Sie die Schraube vor dem Einbau ab, wenn auf der linken Seite der Anlage nicht genügend Freiraum ist, um sie nach dem Einbau zu entfernen.

- A Innenanlage
- B Wandbefestigungsclammer ①
- C Haken
- D Metallschnepper der Innenanlage
- E Sicherungsschrauben

3.4. Montering av inomhusenheter

- ① Se till att metallspärrarna på inomhusenheter hängs på krokarna på väggfästet.
- ② När rörledningsarbetet har avslutats använder man fästskruvarna för att montera inomhusenheter på väggfästet.

Obs:

Kontrollera att spärrarna på inomhusenheter säkert passar in på krokarna på väggfästet.

- ③ Skruven markerad med en pil i fet stil i fig används endast för transport och bör tas bort. Tag bort skruven innan installationen om det inte finns tillräckligt med utrymme på vänster sida för detta ändamål när enheten installerats.

- A Inomhusenhet
- B Väggekonsoll ①
- C Krok
- D Metallspärr på inomhusenheter
- E Fästskruvar

3.4. Montaggio della sezione interna

- ① Accertarsi di sospendere i fermi metallici della sezione interna sopra i ganci dell'attrezzatura di montaggio a parete.
- ② Una volta completata la tubazione di drenaggio, utilizzare le viti di fissaggio per bloccare la sezione interna all'attrezzatura di montaggio a parete.

Nota:

Controllare che i fermi della sezione interna siano perfettamente agganciati all'attrezzatura di montaggio a parete.

- ③ La vite marcata con una freccia in grassetto nella fig. è utilizzata soltanto durante il trasporto e deve essere tolta. Rimuovere la vite prima dell'installazione se non vi è spazio sufficiente sulla sinistra. Altrimenti, rimuoverla dopo aver eseguito l'installazione.

- A Sezione interna
- B Staffa di montaggio a parete ①
- C Gancio
- D Fermo metallico della sezione interna
- E Viti di fissaggio

- (ES) **3. Instalación de la unidad interior**
 (DK) **3. Montering af den indendørs enhed**
 (TR) **3. İç ünitenin montajı**
 (RU) **3. Установка внутреннего прибора**

- (PR) **3. Instalação da unidade interior**
 (GR) **3. Εγκατάσταση της εσωτερικής μονάδας**
 (中) **3. 安装室内机组**

3.4. Montaje de la unidad interior

- 1 Asegúrese de colgar los enganches de metal de la unidad interior en los ganchos del soporte de montaje.
- 2 Cuando el trabajo de tuberías esté terminado, utilice los tornillos de fijación para sujetar la unidad interior al soporte de montaje.

Nota:

Compruebe que los enganches de la unidad interior encajan perfectamente con los ganchos del soporte de montaje.

- 3 El tornillo señalado por la flecha en la fig. se utiliza sólo durante el transporte y se tiene que quitar. Saque el tornillo antes de instalar el aparato si no hay suficiente espacio a la izquierda para quitarlo una vez la unidad está montada.
 - A Unidad interior
 - B Soporte de fijación en la pared ①
 - C Gancho
 - D Enganche de metal de la unidad interior
 - E Tornillos de fijación

3.4. Montering af den indendørs enhed

- 1 Hæng metalgrebene på den indendørs enhed over vægmonteringsbeslagets krog.
- 2 Når rørføringen er færdiggjort, brug da fastgørelsesskruerne til at fastgøre den indendørs enhed på vægmonteringsbeslaget.

Bemærkning:

Kontroller at grebene på den indendørs enhed passer sikkert over vægmonteringsbeslagets krog.

- 3 Skruen mærket med den fede pil i Fig. bruges kun under transport og skal fjernes. Fjern skruen før installation, hvis der ikke er plads nok på venstre side til at fjerne den, når først enheden er blevet installeret.
 - A Indendørs enhed
 - B Vægmonteringsbeslag ①
 - C Krog
 - D Metalgreb på den indendørs enhed
 - E Fastgørelsesskruer

3.4. İç ünitenin monte edilmesi

- 1 İç ünitenin metal çıkıntılarının Duvar montaj mesnedinin kancalarına takılmalarını sağlayınız.
- 2 Boru tesisatı tamamlanınca iç üniteyi tespit vidalarıyla Duvar montaj mesnedine tespit ediniz.

Not:

İç ünitenin mandallarının Duvar montaj mesnedinin kancalarına sağlam biçimde oturduklarını kontrol ediniz.

- 3 Şekil 3'de kalın okla gösterilen vida yalnız sevkiyat sırasında kullanılır ve sökülmelidir. Ünitenin montajından sonra sol tarafta bu vidayı çıkarmak için yeterli yer kalmayacaksa, vidayı montaj işleminden önce çıkarınız.
 - A İç ünite
 - B Duvar montaj mesnedi ①
 - C Kanca
 - D İç ünitenin metal çıkıntısı
 - E Tespit vidaları

3.4. Монтаж внутреннего прибора

- 1 Обязательно зацепите металлические зацепки внутреннего блока за крючки настенного крепления.
- 2 После завершения проводки труб, с помощью крепежных винтов закрепите внутренний прибор на настенном креплении.

Примечание:

Убедитесь в том, что зацепки внутреннего прибора надежно зацепились за крючки настенного крепления.

- 3 Винт, помеченный на диаграмме жирной стрелкой, используется только на время транспортировки прибора и должен быть удален при монтаже. Удалите данный винт перед установкой, если после установки прибора, сбоку от прибора не останется свободного пространства.
 - A Внутренний прибор
 - B Кронштейн для крепления прибора к стене ①
 - C Крючок
 - D Металлическая зацепка на внутреннем приборе
 - E Крепежные винты

3.4. Montagem da unidade interior

- 1 Pendure as agarras metálicas da unidade interior nos ganchos do dispositivos de montagem na parede.
- 2 Quando terminar o trabalho de instalação da tubagem, utilize os parafusos de fixação para segurar a unidade interior à placa de montagem na parede.

Nota:

Verifique se as agarras da unidade interior entram bem nos ganchos da placa de montagem na parede.

- 3 O parafuso indicado pela seta escura (Fig.) só é utilizado durante o transporte e deve ser removido. Se não houver espaço suficiente do lado esquerdo para o remover uma vez a unidade instalada, remova o parafuso antes da instalação.
 - A Unidade interior
 - B Suporte de fixação na parede ①
 - C Gancho
 - D Agarra de metal da unidade interior
 - E Parafusos de fixação

3.4. Τοποθέτηση της εσωτερικής μονάδας πάνω στη βάση της

- 1 Βεβαιωθείτε ότι τα μεταλλικά πασίματα της εσωτερικής μονάδας έχουν πιάσει και κρέμονται από τα αντίστοιχα άγκιστρα που βρίσκονται στη βάση στήριξης της μονάδας.
- 2 Όταν έχει τελειώσει η εργασία της σωληνώσεως, χρησιμοποιήστε τις βίδες στερέωσης της μονάδας για να τη στερεώσετε καλά πάνω στη βάση της.

Σημείωση:

Ελέγξτε ώστε να είστε βέβαιοι ότι τα μεταλλικά πασίματα της εσωτερικής μονάδας είναι προσαρμοσμένα καλά στα αντίστοιχα άγκιστρά τους της βάσης της μονάδας.

- 3 Η βίδα που δείχνεται από το έντονο βέλος στο Διάγραμμα χρησιμοποιείται μόνο στη διάρκεια της μεταφοράς της μονάδας και πρέπει να βγει. Εάν μετά την εγκατάσταση δεν υπάρχει αρκετός χώρος στην αριστερή πλευρά της συσκευής για να διευκολύνει το ξεβίδωμα της βίδας, θα πρέπει να τη ξεβιδώσετε πριν από την τοποθέτηση της μονάδας πάνω στη βάση της.
 - A Εσωτερική μονάδα
 - B Προσάρτημα στερέωσης στον τοίχο ①
 - C Άγκιστρο
 - D Μεταλλικό πάσιμο της εσωτερικής μονάδας
 - E Βίδες για τη στερέωση της μονάδας.

(F) 4. Installation de l'appareil extérieur

(NL) 4. Het buitenapparaat installeren

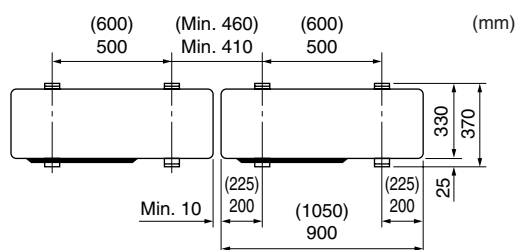
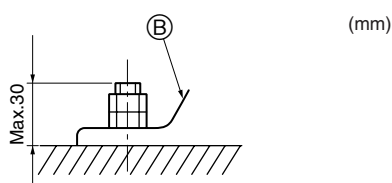
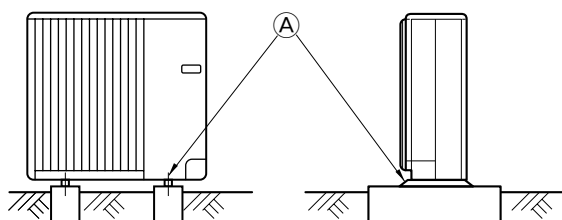

- Bien installer l'appareil sur une surface solide et de niveau, de façon à éviter tout bruit de crécelle pendant le fonctionnement.

<Spécifications de la fondation>

Boulon de fondation	M10 (3/8 ème de pouce)
Epaisseur de béton	120 mm
Longueur des boulons	70 mm
Résistance au poids	320 kg

Ⓐ Boulon M10 (3/8 ème de pouce)

Ⓑ Base

* Les dimensions entre parenthèses () concernent les modèles PU(H)-P5 et P6.

- S'assurer que la longueur des boulons de fondation ne dépasse pas 30 mm par rapport à la surface inférieure de la base.
- Fixer fermement la base de l'appareil avec quatre boulons de fondation M10 placés à des endroits suffisamment robustes.

- Zorg ervoor dat de eenheid op een stevig, waterpas oppervlak wordt geïnstalleerd om geratel tijdens het gebruik te voorkomen.

<Specificaties voor de fundering>

Funderingsbout	M10 (3/8")
Dikte van het beton	120 mm
Lengte van de bout	70 mm
Draagkracht	320 kg

Ⓐ M10 (3/8") bout

Ⓑ Basis

* De afmetingen tussen () gelden voor de modellen PU(H)-P5 en P6.

- Zorg dat de lengte van de funderingsbout op een afstand van minder dan 30 mm van de onderkant van de basis komt.
- Zet de basis van de eenheid stevig vast met vier M10-funderingsbouten op een stevige ondergrond.

(E) 4. Installing the outdoor unit

(D) 4. Einbau der Außenanlage

(SD) 4. Installation av utomhusenhet

(I) 4. Installazione della sezione esterna

- Be sure to install the unit in a sturdy, level surface to prevent rattling noises during operation.

<Foundation specifications>

Foundation bolt	M10 (3/8")
Thickness of concrete	120 mm
Length of bolt	70 mm
Weight-bearing capacity	320 kg

Ⓐ M10 (3/8") bolt

Ⓑ Base

* The dimensions in () are for PU(H)-P5, P6 models.

- Make sure that the length of the foundation bolt is within 30 mm of the bottom surface of the base.
- Secure the base of the unit firmly with four-M10 foundation bolts in sturdy locations.

- Die Anlage immer auf fester, ebener Oberfläche aufstellen, um Rattergeräusche beim Betrieb zu vermeiden.

<Spezifikationen des Fundaments>

Fundamentschraube	M10 (3/8 Zoll)
Betondicke	120 mm
Schraubenlänge	70 mm
Tragfähigkeit	320 kg

Ⓐ M10 (3/8 Zoll) Schraube

Ⓑ Bodenplatte

* Die Abmessungen in () beziehen sich auf die Modelle PU(H)-P5, P6.

- Vergewissern, daß die Länge der Fundamentankerschraube innerhalb von 30 mm von der Unterseite der Bodenplatte liegt.
- Die Bodenplatte der Anlage mit 4 M10 Fundamentankerbolzen an tragfähigen Stellen sichern.

- Se till att enheten monteras på ett stabilt och jämnt underlag för att förhindra skallrande ljud under pågående drift.

<Specifikationer för fundament>

Fundamentbult	M10 (3/8")
Betongtjocklek	120 mm
Bultlängd	70 mm
Viktberärande kapacitet	320 kg

Ⓐ M10 (3/8") bult

Ⓑ Fundament

* Dimensionerna inom parentesteknen () gäller för modellerna PU(H)-P5, P6.

- Se till att fundamentbultens längd ligger inom 30 mm av fundamentets bottenyta.
- Säkra enhetens fundament så det sitter säkert med fyra M10 fundamentbultar på stadiga platser.

- Assicurarsi di installare l'unità su una superficie solida e in piano, per evitare rumori di sbattimento durante il funzionamento.

<Specifiche delle fondamenta>

Bullone fondamenta	M10 (3/8")
Spessore del cemento	120 mm
Lunghezza del bullone	70 mm
Capacità di carico	320 kg

Ⓐ Bullone M10 (3/8")

Ⓑ Base

* Le dimensioni in () sono per i modelli PU(H)-P5, P6.

- Assicurarsi che la lunghezza del bullone fondamenta non superi 30 mm rispetto alla superficie inferiore della base.
- Assicurare saldamente la base dell'unità con quattro bulloni fondamenta M-10 in punti sufficientemente solidi.

(ES) **4. Instalación de la unidad exterior**
 (DK) **4. Montering af den udendørs enhed**
 (TR) **4. Diş ünitenin monte edilmesi**
 (RU) **4. Установка наружного прибора**

(PR) **4. Instalação da unidade exterior**
 (GR) **4. Εγκατάσταση της εξωτερικής μονάδας**
 (中) **4. 安装室外机组**

- Cerciórese de instalar la unidad en una superficie robusta y nivelada para evitar los ruidos de traqueteo durante la operación.

<Especificaciones de la cimentación>

Perno de cimentación	M10 (3/8")
Grosor del hormigón	120 mm
Longitud del perno	70 mm
Capacidad de soporte de peso	320 kg

- Ⓐ Perno M10 (3/8")
 Ⓑ Base

* Las dimensiones de () son para los modelos PU(H)-P5, P6.

- Cerciórese de que la longitud del perno de cimentación esté dentro de 30 mm de la superficie inferior de la base.
- Asegure firmemente la base de la unidad con cuatro pernos de cimentación M10 en lugares robustos.

- Enheden skal monteres på en solid, plan overflade for at forhindre raslelyde under anvendelsen.

<Specifikationer for fundament>

Fundamentbolt	M10 (3/8")
Betontykkelse	120 mm
Boltlængde	70 mm
Belastningskapacitet	320 kg

- Ⓐ M10 (3/8") bolt
 Ⓑ Monteringsplade

* Mål i () gælder for PU(H)-P5, P6 modeller.

- Kontroller at fundamentbolten er mindre end 30 mm fra monteringspladens bund.
- Fastgør monteringspladen omhyggeligt med fire M10-fundamentbolte på solide steder.

- Ünitenin çalışması sırasında gürültü yapmaması için üniteyi mutlaka sağlam ve düz bir yüzeye monte edin.

<Temel spesifikasyonları>

Temel civatası	M 10 (3/8")
Beton kalınlığı	120 mm
Civatanın uzunluğu	70 mm
Ağırlık çekme kapasitesi	320 kg

- Ⓐ M10 (3/8") civata
 Ⓑ Kaide

* () içinde verilen ölçüler PU(H)-P5, P6 modelleri içindir

- Temel civatasının uzunluğunun kaidenin alt yüzeyine kadar 30mm'den az olmasını sağlayın.
- Ünitenin kaidesini dört adet M-10 civatasıyla sağlam yerlere tespit edin.

- Обязательно устанавливайте прибор на твердой ровной поверхности для предотвращения его дребезжания во время эксплуатации.

<Требования к фундаменту>

Фундаментный болт	M10 (3/8")
Толщина бетона	120 мм
Длина болта	70 мм
Несущая способность	320 кг

- Ⓐ Болт M10 (3/8")
 Ⓑ Основание

* Габариты в () указаны для моделей PU(H)-P5, P6.

- Убедитесь в том, что фундаментный болт в пределах 30 мм от нижней поверхности основания.
- Надежно прикрепите основание прибора с помощью четырех фундаментных болтов M10 к твердой поверхности.

- Certifique-se de instalar a unidade numa superfície firme e nivelada para evitar estrépidos durante a operação.

<Especificações de fundação>

Parafuso da fundação	M10 (3/8")
Espessura do betão	120 mm
Comprimento do parafuso	70 mm
Capacidade de carga	320 kg

- Ⓐ Parafuso M10 (3/8")
 Ⓑ Base

* As dimensões entre parêntesis () correspondem aos modelos PU(H)-P5, P6.

- Certifique-se de que o comprimento do parafuso da fundação esteja dentro de 30 mm da superfície inferior da base.
- Fixe a base da unidade firmemente com quatro parafusos de fundação M10 em locais resistentes.

- Η μονάδα πρέπει να τοποθετηθεί σε σταθερή και επίπεδη επιφάνεια για την αποφυγή θορύβων κατά τη λειτουργία.

<Χαρακτηριστικά θεμελίωσης>

Μπουλόني θεμελίωσης	M10 (3/8")
Πάχος σκυροδέματος	120 χλστ.
Μήκος μπουλονιού	70 χλστ.
Βάρος-ικανότητα συγκράτησης	320 κιλά

- Ⓐ Μπουλόني M10 (3/8")
 Ⓑ Βάση

* Οι διαστάσεις σε παρένθεση () αναφέρονται στα μοντέλα PU(H)-P5, P6.

- Βεβαιωθείτε ότι το μήκος του μπουλονιού θεμελίωσης είναι το πολύ 30 χλστ. από την κάτω επιφάνεια της βάσης.
- Στερεώστε καλά τη βάση της μονάδας με τέσσερα μπουλόνια θεμελίωσης M10 σε σταθερή επιφάνεια.

(F) 5. Installation de la tuyauterie du réfrigérant

(NL) 5. Installeren van de koelstofleidingen

(E) 5. Installing the refrigerant piping

(D) 5. Installation der Kältemittelrohrleitung

(SD) 5. Installera kylmedelsrör

(I) 5. Installazione della tubazione del refrigerante

5.1. Precautions for devices that use R407C refrigerant

- Do not use the existing refrigerant piping.
- Do not use crushed, misshapen, or discolored tubing. The inside of the tubing should be clean and free from harmful sulfuric compounds, oxidants, dirt, debris, oils and moisture.
- Store the piping to be used during installation indoors and keep both ends of the piping sealed until just before brazing.
- Use ester oil, ether oil or alkylbenzene (small amount) as the refrigerator oil to coat flares and flange connections.
- Use liquid refrigerant to fill the system.
- Do not use a refrigerant other than R407C.
- Use a vacuum pump with a reverse flow check valve.
- Do not use the tools that are used with conventional refrigerants.
- Do not use a charging cylinder.
- Be especially careful when managing the tools.
- Do not use commercially available dryers.

5.1. Vorsichtsmaßnahmen für Vorrichtungen, die das Kältemittel R407C verwenden

- Kältemittel und Öl.
- Keine zerquetschten, verformten oder verfärbten Leitungen verwenden. Das Innere der Leitung soll sauber und frei von schädlichen Schwefelsubstanzen, Oxidationsmitteln, Schmutz, Staub oder Feuchtigkeit sein.
- Die bei der Installation verwendete Rohrleitung in einem geschlossenen Raum aufbewahren und beide Enden bis unmittelbar vor dem Hartlöten geschlossen halten.
- Zum Beschichten der Konus- und Flanschanschlüsse Esteröl/Ätheröl oder Alkylbenzol (kleine Menge) als Kältemaschinenöl verwenden.
- Zur Füllung des Systems flüssiges Kältemittel verwenden.
- Kein anderes Kältemittel als R407C verwenden.
- Eine Vakuumpumpe mit einem Reverse Flow (Gegenstrom)-Rückschlagventil verwenden.
- Vorrichtungen, die bei herkömmlichen Kältemitteln verwendet werden, nicht einsetzen.
- Keinen Füllzylinder verwenden.
- Beim Einsatz der Handhabungsvorrichtungen besondere Sorgfalt walten lassen.
- Nicht handelsübliche Trockner verwenden.

5.1. Föreskrifter för anordningar som använder kylmedlet R407C

- Använd inte de existerande kylmedelsrören.
- Använd inte hoptryckta, missformade eller missfärgade rörledningar. Rörledningarnas insida bör vara ren och fri från skadliga svavelhaltiga föreningar, oxideringsämnen, smuts, skräp, oljor och fukt.
- Förvara rörledningarna som ska användas vid installation inomhus och håll ändarna på rörledningarna förslutna fram till dess hårdlödning ska ske.
- Använd esterolja, eterolja eller alkylbensen (liten mängd) som kylmedelsolja för att stuka flänsade och bockade anslutningar.
- Använd flytande kylmedel till att fylla systemet med.
- Använd inte något annat kylmedel än R407C.
- Använd en vakuumpump med en motströmningskontrollventil.
- Använd inte verktyg, vilka används för konventionella kylmedel.
- Använd inte en påfyllningscylinder.
- Var extra försiktig vid hantering av verktygen.
- Använd inte torkare som finns att köpa.

5.1. Précautions à prendre avec les dispositifs utilisant le réfrigérant R407C

- N'utilisez pas les tuyaux de réfrigérant actuels.
- Ne pas écraser, déformer ni décolorer les tubes. L'intérieur des tubes doit être propre et dépourvu de tout composés sulfuriques délétères, oxydants, saleté, débris, graisse et humidité.
- Gardez les tuyaux à l'intérieur de l'immeuble et gardez les deux extrémités du tuyau couvertes jusqu'à ce que vous soyez prêt à les braser.
- Appliquez une petite quantité d'huile ester, ether ou alkylbenzène sur les évasements et les connexions à brides.
- Utilisez un réfrigérant liquide pour remplir le système.
- Utilisez uniquement du réfrigérant R407C.
- Utilisez une pompe à vide équipée d'une valve de contrôle de flux inverse.
- N'utilisez pas les outils énumérés, destinés aux réfrigérants traditionnels.
- N'utilisez pas de cylindre de charge.
- Faites particulièrement attention lors de l'utilisation des outils.
- N'utilisez pas de séchoirs en vente dans le commerce.

5.1. Voorzorgen voor apparaten die R407C-koelmiddel gebruiken

- Gebruik niet de bestaande koelstofpijpen.
- Gebruik geen beschadigde, vervormde of verkleurde pijpen. De binnenkant van de pijpen moet schoon zijn en vrij van gevaarlijke zwavelhoudende bestanddelen, oxidanten, vuil, overblijfselen, oliën en vocht.
- Bewaar pijpen die voor de installatie gebruikt gaan worden binnenshuis en laat de verzegeling van beide kanten van de pijpen intact tot vlak voor het solderen.
- Gebruik esterolie, etherolie of alkylbenzeen (in kleine hoeveelheden) als koelolie om "flares" en flensverbindingen te af te dichten.
- Gebruik vloeibaar koelmiddel om het systeem te vullen.
- Gebruik geen ander koelmiddel dan R407C.
- Gebruik een vacuümpomp met een terugstroomcontroleventiel.
- Gebruik geen van de gereedschappen die gebruikt worden bij conventionele koelmiddelen.
- Gebruik geen vulcilinder.
- Wees zeer voorzichtig bij het gebruik en de opslag van het gereedschap.
- Gebruik geen in de handel verkrijgbare drogers.

5.1. Precauzioni per le unità che usano il refrigerante R407C

- Non usare l'esistente tubazione del refrigerante.
- Non usare tubazioni schiacciate, deformate o scolorite. L'interno delle tubazioni deve essere pulito e privo di composti solforici dannosi, ossidanti, sporco, detriti, oli e umidità.
- Conservare la tubazione da usare per l'installazione all'interno e sigillare entrambe le estremità della tubazione sino al momento della saldatura.
- Usare olio a base di esteri, olio a base di etere o alchilbenzene (in piccola quantità) per lubrificare i collegamenti a cartella ed a flangia.
- Riempire il sistema di liquido refrigerante.
- Utilizzare esclusivamente refrigerante di tipo R407C.
- Usare una pompa a vuoto con una valvola di controllo dell'inversione di flusso.
- Non usare i attrezzi, utilizzati di solito con i refrigeranti convenzionali.
- Non utilizzare una bombola di carica.
- Usare gli attrezzi con grande precauzione.
- Non usare asciugatori reperibili in commercio.

- (ES) 5. Instalación de los tubos del refrigerante**
- (DK) 5. Montering af kølemiddelrør**
- (TR) 5. Soğutucu borularının monte edilmesi**
- (RU) 5. Прокладка труб хладагента**

- (PR) 5. Instalação da tubagem do refrigerante**
- (GR) 5. Εγκατάσταση της σωλήνωσης ψυκτικού υγρού**
- (中) 5. 安装致冷剂管**

5.1. Precauciones para aparatos que utilizan refrigerante R407C

- No utilice los tubos de refrigerante existentes.
- No utilice tubos aplastados, deformados, ni descolorados. El interior de la tubería deberá estar limpia y libre de compuestos sulfúricos, oxidantes, suciedad, residuos, aceites, y humedad.
- Guarde las tuberías que va a utilizar durante la instalación interior con los dos extremos sellados hasta justo antes de la soldadura.
- Utilice aceite de éster, de éter o alquilobenceno (en pequeñas cantidades) para recubrir las conexiones abocinadas o bridadas.
- Utilice líquido refrigerante para llenar el sistema.
- No utilice un refrigerante distinto al R407C.
- Utilice una bomba de vacío con una válvula de retención.
- No emplee las herramientas, que se utilizan con los refrigerantes convencionales.
- No utilice cilindros de carga.
- Vaya con mucho cuidado al manejar las herramientas.
- No utilice secadores vendidos en establecimientos del ramo.

5.1. Sikkerhedsregler for enheder, der anvender kølemiddel R407C

- Anvend ikke eksisterende kølerør.
- Anvend ikke rør, der er stødt, deforme eller misfarvede. Rørene indvendige side skal være ren og fri for skadelige svovlkomponenter, oxidanter, snavs, affald, olie og fugt.
- Rør, der skal anvendes ved montagen, skal opbevares indendørs, og begge ender af rørene skal være forseglet, indtil lige inden lodningen.
- Brug esterolie, æterolie eller alkybenzen (små mængder) som køleolie til at dække kanter og samlinger.
- Fyld systemet med flydende kølemiddel.
- Brug ikke andre kølemidler end R407C.
- Brug en vakuumpumpe med kontraventil mod tilbageløb.
- Brug ikke værktøjer, der anvendes sammen med traditionelle kølemidler.
- Brug ikke påfyldningscylinder.
- Vær særlig forsigtig ved anvendelse af værktøjet.
- Brug ikke de tørreapparater, der fås i handlen.

5.1. R407C soğutucu kullanılan cihazlar için tedbirler

- Mevcut soğutucu borularını kullanmayın.
- Ezik, biçimi bozulmuş veya rengi atmış boruları kullanmayın. Boruların içi temiz olmalı ve içlerinde zararlı kükürt bileşikleri, oksitlendiriciler, kir, döküntü, yağ ve nem bulunmamalıdır.
- Montajda kullanılacak boruları kapalı bir yerde saklayın ve lehimlemeden hemen öncesine kadar boruların iki ucunu da kapalı tutun.
- Havşa ve flanş bağlantılarını kaplamak için soğutucu yağı olarak ester yağı, eter yağı veya (az miktarda) alkilbenzen kullanın.
- Sistemi doldurmak için sıvı soğutucu madde kullanın.
- R407C'nin dışında soğutucu madde kullanmayın.
- Ters akım çek valflü vakum pompası kullanın.
- Konvansiyonel soğutucularla kullanılan aletleri kullanmayın.
- Doldurma silindiri kullanmayın.
- Aletleri kullanırken özellikle dikkatli olun.
- Piyasada satılan kurutucuları kullanmayın.

5.1. Меры предосторожности для приборов, в которых используется хладагент R407C

- Не используйте имеющиеся трубы хладагента.
- Не используйте раздавленные, деформированные или обесцвеченные трубы. Внутренняя поверхность труб должна быть чистой и свободной от вредных серных смесей, окислителей, грязи, мусора, масел или влаги.
- Храните предназначенные для установки трубы в помещении, герметически закрытыми с обоих концов до припайки.
- Используйте в качестве масла охлаждения масло сложного или простого эфира или алкинбензол (небольшое количество) для покрытия раструбов и фланцевых соединений.
- Используйте для заполнения системы жидкий хладагент.
- Не используйте другие хладагенты, кроме хладагента R407C
- Используйте вакуумный насос с контрольным клапаном обратного хода.
- Не используйте инструменты, применяемые с обычными хладагентами.
- Не используйте зарядный баллон.
- Обращайтесь с инструментами особенно внимательно.
- Не пользуйтесь влагоотделителями, приобретенными в розничной сети.

5.1. Precauções com dispositivos que utilizem o refrigerante R407C

- Não utilize a tubagem de refrigeração existente.
- Não utilize tubagem esmagada, deformada ou descolorida. O interior da tubagem deve estar limpo e livre de compostos sulfúricos prejudiciais, oxidantes, sujidades, detritos, óleos e humidade.
- Guarde a tubagem a ser utilizada durante a instalação ao abrigo das intempéries e com ambas as extremidades tapadas até ao momento de serem soldadas.
- Utilize óleo de éster, óleo de éter ou alquilbenzeno (pequenas quantidades) como óleo de refrigerador para revestir as ligações de aba saliente e de flange.
- Utilize refrigerante líquido para encher o sistema.
- Utilize unicamente refrigerante R407C.
- Utilize uma bomba de vácuo com uma válvula de retenção de fluxo inverso.
- Não utilize as ferramentas normalmente empregues com os refrigerantes tradicionais.
- Não utilize um cilindro de carga.
- Seja muito cuidadoso ao utilizar as ferramentas.
- Não utilize secadores comercialmente disponíveis.

5.1. Προφυλάξεις για συσκευές που χρησιμοποιούν ψυκτικό υγρό R407C

- Μη χρησιμοποιείτε την υπάρχουσα σωλήνωση ψυκτικού υγρού.
- Μη χρησιμοποιείται σπασμένους, παραμορφωμένους ή ξεθωριασμένους σωλήνες. Οι σωλήνες πρέπει να είναι καθαροί εσωτερικά και να μην περιέχουν επικίνδυνα συστατικά θείου, οξειδωτικά, ακαθαρσίες, μικροσωματίδια, λάδια και υγρασία.
- Κατά την εγκατάσταση της εσωτερικής μονάδας, φυλάξτε τους σωλήνες με καλυμμένα και τα δύο άκρα μέχρι τη στιγμή της συγκόλλησης.
- Χρησιμοποιήστε λάδι εστέρα, λαδι αιθέρα ή αλκυλικό βενζόλιο (μικρή ποσότητα) για την επικάλυψη των κολάρων και τη σύνδεση των φλαντζών.
- Για την πλήρωση του συστήματος χρησιμοποιήστε ψυκτικό υγρό.
- Μη χρησιμοποιείτε άλλο ψυκτικό υγρό εκτός από το R407C.
- Χρησιμοποιήστε μια αντλία κενού με βαλβίδα ελέγχου αντίστροφης ροής.
- Μη χρησιμοποιείτε τα εργαλεία που χρησιμοποιούνται με τα συμβατικά ψυκτικά υγρά.
- Μη χρησιμοποιείτε κύλινδρο φόρτωσης.
- Δώστε την απαιτούμενη προσοχή κατά το χειρισμό των εργαλείων.
- Μη χρησιμοποιείτε τους ξηραντήρες που είναι διαθέσιμοι στο εμπόριο.

(F) 5. Installation de la tuyauterie du réfrigérant

(NL) 5. Installeren van de koelstofleidingen

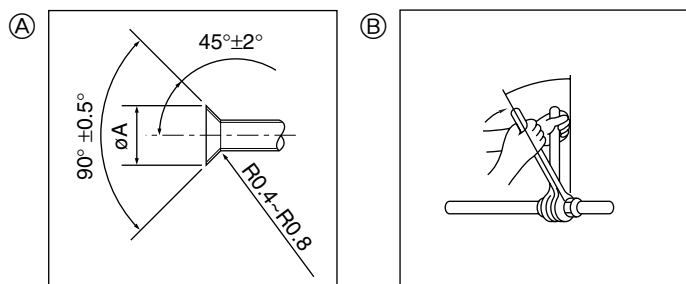

Apply refrigerating machine oil over the entire flare seat surface.

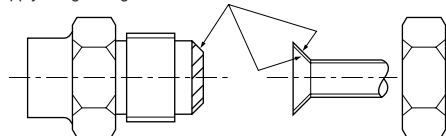

Be sure to only use the flare nuts that came with the unit.

(A) Flare cutting dimensions

Copper pipe O.D. (mm)	Flare dimensions øA dimensions (mm)
ø6.35	8.6 - 9.0
ø9.52	12.6 - 13.0
ø12.7	15.8 - 16.2
ø15.88	19.0 - 19.4
ø19.05	22.9 - 23.3

(B) Flare nut tightening torque

Copper pipe O.D. (mm)	Tightening torque (N·m)	Tightening angle (Guideline)
ø6.35	14 - 18	60° - 90°
ø9.52	35 - 42	60° - 90°
ø12.7	50 - 58	30° - 60°
ø15.88	75 - 80	30° - 60°
ø19.05	100 - 140	20° - 35°

5.2. Appareil intérieur

- En cas d'utilisation de tuyaux en cuivre disponibles sur le marché, envelopper les tuyaux de liquide et de gaz avec de la matière isolante vendue dans le commerce sur le marché (résistant à une chaleur de 100 °C ou supérieure et d'une épaisseur de 12 mm ou plus).
- Les parties intérieures du tuyau d'écoulement doivent également être entourées de matière isolante en mousse de polyéthylène (avec une poids spécifique de 0,03 et de 9 mm d'épaisseur ou plus).
- Appliquer un film mince d'huile réfrigérante sur la surface du tuyau et du support du joint avant de serrer l'écrou évasé.
- Utiliser deux clés pour serrer les connexions des tuyaux.
- Faire le vide d'air du tuyau de réfrigérant en utilisant votre propre gaz réfrigérant (ne pas purger l'air du réfrigérant chargé dans l'appareil extérieur).
- Lorsque le raccord des tuyaux est terminé, utiliser un détecteur de fuite de gaz ou une solution savonneuse à base d'eau pour s'assurer qu'il n'y ait pas de fuite de gaz.
- Utiliser l'isolant pour tuyaux de réfrigérant fourni en vue d'isoler les connexions de l'appareil intérieur. Isoler soigneusement les tuyaux comme indiqué ci-dessous.

5.2. Binnenapparaat

- Als u koperen pijpen gebruikt, moet u de vloeistof- en gaspijpen met isolatiemateriaal bekleden (hittebestendig tot 100 °C, dikte van 12 mm of meer).
- De delen van de afvoerpijp die binnenshuis lopen, moeten worden bekleed met isolatiemateriaal van polyethyleenschuim (relatieve dichtheid 0,03, dikte 9 mm of meer).
- Doe een dun laagje koelmachineolie op de leiding en het aansluitingsoppervlak voordat u de "flare"-moer vastdraait.
- Draai met gebruik van twee pijptangen de aansluitende leidingen vast.
- Blaas de lucht uit de koelleidingen met gebruik van uw eigen koelmiddel (blaas niet het koelmiddel in het buitenapparaat eruit).
- Gebruik, nadat alle aansluitingen gemaakt zijn, een lekkagedetector of zeepsop om te controleren of er gaslekken zijn.
- Gebruik de meegeleverde koelleiding-isolatie om de aansluitingen aan het binnenapparaat te isoleren. Doe de isolatie er zorgvuldig op zoals hieronder aangegeven.

(E) 5. Installing the refrigerant piping

(D) 5. Installation der Kältemittelrohrleitung

(SD) 5. Installera kylmedelsrör

(I) 5. Installazione della tubazione del refrigerante

5.2. Indoor unit

- When commercially available copper pipes are used, wrap liquid and gas pipes with commercially available insulation materials (heat-resistant to 100 °C or more, thickness of 12 mm or more).
- The indoor parts of the drain pipe should be wrapped with polyethylene foam insulation materials (specific gravity of 0.03, thickness of 9 mm or more).
- Apply thin layer of refrigerant oil to pipe and joint seating surface before tightening flare nut.
- Use two wrenches to tighten piping connections.
- Air-purge the refrigerant piping using your own refrigerant gas (don't air-purge the refrigerant charged in the outdoor unit).
- Use leak detector or soapy water to check for gas leaks after connections are completed.
- Use refrigerant piping insulation provided to insulate indoor unit connections. Insulate carefully following shown below.

5.2. Innenanlage

- Wenn im Handel erhältliche Kupferrohre verwendet werden, Flüssigkeits- und Gasrohre mit im Handel erhältlichem Isoliermaterial (Hitzebeständig bis 100 °C und mehr, Stärke 12 mm oder mehr) umwickeln.
- Die in der Anlage befindlichen Teile der Abfließrohre sollten mit Isoliermaterial aus Schaumstoff (spezifisches Gewicht 0,03 - 9 mm oder stärker) umwickelt werden.
- Vor dem Anziehen der Konusmutter eine dünne Schicht Kältemittel-Öl auf das Rohr und auf die Oberfläche des Sitzes an der Nahtstelle auftragen.
- Mit zwei Schraubenschlüsseln die Rohrleitungsanschlüsse fest anziehen.
- Mit Kältemittelgas aus dem Hausanschluß, die Luft der Kältemittelrohrleitung reinigen (Keine Luftreinigung des in die Außenanlage eingefüllten Kältemittels vornehmen).
- Nach Vornahme der Anschlüsse diese mit einem Leckdetektor oder Seifenlauge auf Gasaustritt untersuchen.
- Mit dem mitgelieferten Isoliermaterial für die Anschlüsse der Innenanlage die Kältemittelrohrleitung isolieren. Bei der Isolierung sorgfältig nachstehende Angaben beachten.

5.2. Inomhusenhet

- Om kommersiellt tillgängliga kopparrör används bör vätske- och gasrör lindas med kommersiellt tillgängligt isoleringsmaterial (värmebeständig upp till 100 °C eller mer, tjocklek 12 mm eller mer).
- Inomhusdelarna på dräneringsröret bör lindas med isoleringsmaterial av polyetylen-skum (specifik vikt 0,03, tjocklek 9 mm eller mer).
- Stryk på ett tunt lager av frysmaskinolja på röret och fogens tätningssyta innan den flänsade muttern dras åt.
- Använd två skruvnycklar för att dra åt röranslutningarna.
- Avlufta kylmedelsrören med din egen kylmedelsgas (avlufta ej kylmedlet som laddats i utomhusenheten).
- När röranslutningarna avslutats, använd en läckdetektor eller en tvålvattenslösning för att kontrollera efter gasläckor.
- Använd isoleringen för kylmedelsrören som medföljer för att isolera anslutningarna på inomhusenheten. Isolera noga de delar som anges nedan.

5.2. Sezione interna

- Se vengono utilizzati dei tubi di rame disponibili in commercio, avvolgere del materiale di isolamento, disponibile in commercio, attorno ai tubi del liquido e del gas (resistente alla temperatura di 100 °C o superiore, spessore di almeno 12 mm).
- Le parti interne del tubo di drenaggio devono essere ricoperte di materiale di isolamento in schiuma di polietilene (gravità specifica di 0,03, spessore di almeno 9 mm).
- Stendere uno strato sottile di oliorefrigerante sul tubo e collegare la superficie di appoggio prima di serrare il dado a cartella.
- Serrare i raccordi dei tubi usando due chiavi.
- Eliminare l'aria dalla tubazione del refrigerante usando lo stesso gas refrigerante (non eliminare il refrigerante presente nella sezione esterna).
- Una volta terminato il collegamento, usare un rivelatore di perdite di gas od una soluzione di acqua e sapone per controllare la presenza di eventuali perdite di gas.
- Utilizzare il materiale isolante fornito per isolare i raccordi della sezione interna. Effettuare l'operazione di isolamento con molta cura, seguendo lo schema indicato qui sotto.

ES 5. Instalación de los tubos del refrigerante

DK 5. Montering af kølemiddelrør

TR 5. Soğutucu borularının monte edilmesi

RU 5. Прокладка труб хладагента

5.2. Unidad interior

- Si se utilizan tubos de cobre convencionales, envuelva los tubos de gas y líquido con materiales aislantes (resistente al calor hasta 100 °C o más, espesor de 12 mm o más).
- Las piezas interiores del tubo de drenaje tienen que estar envueltas en materiales aislantes de espuma de polietileno (gravidad específica de 0,03 y espesor de 9 mm o más).
- Aplique una capa delgada de aceite refrigerante a la superficie tubo y de la junta de asiento antes de apretar la tuerca de abocardado.
- Utilice dos llaves de apriete para apretar las conexiones de los tubos.
- Vacíe de aire el tubo de refrigerante utilizando su propio gas refrigerante (no purgue el aire del refrigerante cargado en la unidad exterior.)
- Utilice un detector de fugas o agua jabonosa para comprobar posibles fugas de gas una vez realizadas las conexiones.
- Utilice el aislante de tubería de refrigerante suministrado para aislar las conexiones de la unidad interior. Realice los aislamientos con cuidado según el diagrama siguiente.

5.2. Indendørs enhed

- Når der anvendes almindelige kobberør, pakkes væske- og gasrør ind i almindeligt isoleringsmateriale (varmebestandigt indtil 100 °C eller derover, tykkelse 12 mm og derover).
- De indendørs dele af drænrøret skal pakkes ind i isoleringsmaterialer af polyethylenskum (massefylde på 0,03, tykkelse på 9 mm eller derover).
- Kom et tyndt lag køleolie på rør og samlingsoverflade, før stramning af brystmøtrikken.
- Anvend to skrueøgler til at spænde rørforbindelserne.
- Tøm kølerør for luft med Deres egen kølegas (tøm ikke for luft med kølemidlet, der er påfyldt den udendørs enhed).
- Anvend en lækagedetektor eller sæbevand til at kontrollere for gæslækager efter færdiggørelse af forbindelser.
- Anvend kølerørsisolering, der medfølger, til at isolere forbindelser ved den indendørs enhed. Isolér omhyggeligt følgende, der er vist nedenfor.

5.2. İç ünite

- Piyasada satılan bakır borular kullanıldığında, sıvı ve gaz borularını piyasada satılan yalıtım malzemeleriyle sarın (en az 100 °C sıcaklığa dayanıklı olmalı veya en az 12 mm kalınlığında olmalıdır).
- Drenaj borusunun bina içindeki aksamı polietilen köpük yalıtım malzemeleriyle sarılmalıdır (özgül ağırlığı 0,03 olmalı, kalınlığı en az 9 mm olmalıdır).
- Geçme somunu sıkmadan önce boru ve conta bağlantı yüzeylerine ince bir tabaka halinde soğutucu yağı uygulayınız.
- Boru bağlantılarını iki somun anahtarıyla sıkınız.
- Kendi soğutucu gazınızı kullanarak soğutucu tesisatınızın havasını alınız (dış üniteye doldurulmuş olan soğutucunun havasını almayınız).
- Boru bağlantılarının yapılmasından sonra, bir kaçak dedektörü veya biraz sabunlu suyla gaz kaçağı olup olmadığını muayene ediniz.
- İç ünite bağlantılarını tecrit etmek için cihazla birlikte sağlanan soğutucu tesisatı tecrit maddesini kullanınız. Aşağıdaki şemayı izleyerek dikkatle tecrit ediniz.

5.2. Внутренний прибор

- При использовании медных труб, имеющих в продаже, оберните трубы для жидкости и газа имеющимися в продаже изоляционными материалами (с теплозащитой от 100 °C или выше, толщиной не менее 12 мм).
- Внутренняя часть дренажной трубы должна быть обернута в пенополиэтиленовый изолирующий материал (удельный вес 0,03; толщина 9 мм или более).
- Нанесите тонкий слой масла хладагента на контактную поверхность труб и соединений перед тем, как затягивать гайку с фланцем.
- Для затягивания трубных соединений используйте два гаечных ключа.
- Продуйте трубы хладагента с использованием Вашего собственного газа хладагента (не продувайте газ хладагента, заправленный в наружный прибор).
- Используйте детектор утечки или мыльный раствор для проверки утечки газа после завершения всех соединений.
- Используйте поставленное изоляционное трубное покрытие для изоляции соединений внутреннего прибора. Тщательно крепите изоляцию, следуя приведенным ниже инструкциям.

PR 5. Instalação da tubagem do refrigerante

GR 5. Εγκατάσταση της σωλήνωσης ψυκτικού υγρού

中 5. 安装致冷剂管

5.2. Unidade interior

- Se forem utilizados tubos de cobre comercialmente disponíveis, limpe os tubos de líquido e de gás com materiais de isolamento comercialmente disponíveis (resistentes ao calor de 100 °C ou mais, com uma espessura de 12 mm ou mais).
- As peças internas do tubo de drenagem devem ser limpas com materiais de isolamento de espuma de polietileno (gravidade específica de 0,03 de espessura de 9 mm ou mais).
- Aplique uma fina camada de óleo refrigerante ao tubo e à superfície de costura da junta antes de apertar a porca do tubo.
- Aperte os tubos de ligação com duas chaves.
- Purgue a tubagem de refrigerante com o próprio gás refrigerante (não purgue o refrigerante da unidade exterior).
- Depois de feitas as ligações, utilize um detector de fugas ou água de sabão para se certificar de que não há fugas de gás.
- Utilize a isolamento da tubagem de refrigerante fornecida para isolar as ligações da unidade interior. Isole cuidadosamente como se mostra a seguir.

5.2. Εσωτερική μονάδα

- Όταν είναι διαθέσιμοι στο εμπόριο χρησιμοποιούνται χαλκοσωλήνες, σπειροειδείς σωλήνες υγρού και αερίου με υλικό μόνωσης που διατίθεται στο εμπόριο (θερμική αντοχή έως 100 °K ή μεγαλύτερη, πάχος 12 χλστ. ή μεγαλύτερο).
- Τα εσωτερικά εξαρτήματα του σωλήνα αποστράγγισης πρέπει να περιτυλίγονται με μονωτικό αφρό πολυαιθυλαίου (ειδικό βάρος 0,03, πάχος 9 χλστ. ή μεγαλύτερο).
- Πριν βιδώσετε το περικόχλιο εκχείλωσης απλώστε στο σωλήνα και στην κοινή επιφάνεια που επικάθεται λεπτό στρώμα από ψυκτικό λάδι.
- Χρησιμοποιήστε δύο κλειδιά για να σφίξετε τις συνδέσεις των σωλήνων.
- Κάνετε εξαερισμό για να καθαρίσουν οι σωληνώσεις ψυκτικού υγρού χρησιμοποιώντας το δικό σας ψυκτικό αέριο (μη κάνετε εξαερισμό για το καθαρίσμα του ψυκτικού που βρίσκεται στην εξωτερική μονάδα).
- Όταν έχουν γίνει οι συνδέσεις στις σωληνώσεις, χρησιμοποιήστε ένα όργανο εντοπίσεως διαρροών ή διάλυμα σαπουνιού για να εντοπίσετε τυχόν διαρροές αερίου.
- Χρησιμοποιήστε το υλικό μόνωσης για ψυκτικούς σωλήνες που προμηθεύεται για τη μόνωση των συνδέσεων στις σωληνώσεις της εσωτερικής μονάδας. Κάνετε τη μόνωση προσεχτικά ακολουθώντας τα διαγράμματα πιο κάτω.

(F) 5. Installation de la tuyauterie du réfrigérant
(NL) 5. Installeren van de koelstofleidingen

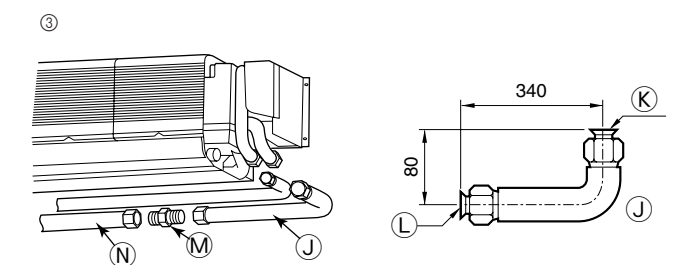
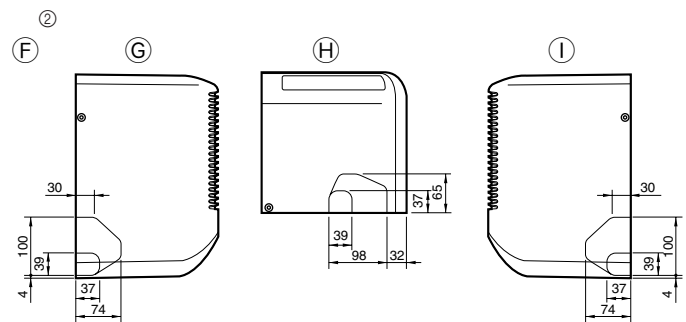
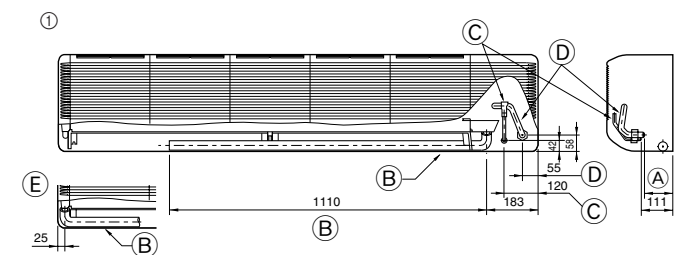

5.3. Mise en place des tuyaux de réfrigérant et d'écoulement

- ① Position of refrigerant and drain piping
 - ② Définir la position des orifices à dégager sur le corps de l'appareil
- Découper les orifices à dégager à l'aide d'une scie ou d'un couteau adéquat.

⚠ Précaution:

Le panneau latéral doit être retiré avant d'y forer un orifice à dégager. Si un trou est foré avec le panneau latéral en place, le tuyau de réfrigérant qui se trouve dans le climatiseur risquerait d'être endommagé.

- ③ Tuyau de connexion en L (pour le tuyau de gaz)

Ⓐ 107 mm (P2.5, 3), 102 mm (P4)	Ⓗ Pour le tuyautage par le bas
Ⓑ Tuyau d'écoulement	Ⓘ Pour le tuyautage du côté droit
Ⓒ Tuyau de liquide	Ⓝ Tuyau de connexion en L ⑦
Ⓓ Tuyau de gaz	Ⓚ Côté appareil
Ⓔ Tuyau d'écoulement en cas de mise en place des tuyaux du côté gauche	Ⓛ Côté du tuyautage sur place
ⓕ Orifices à dégager sur le corps de l'appareil	Ⓜ Mamelon
ⓖ Pour le tuyautage du côté gauche	Ⓝ Tuyauterie

5.3. Plaats van de koelstof- en afvoerpijpen

- ① Plaats van de koelstof- en afvoerpijpen
 - ② Bepaal de plaats van de doordrukopeningen op het apparaat
- Maak de doordrukopeningen met behulp van een zaag of een geschikt mes.

⚠ Voorzichtig:

Het zijpaneel moet worden verwijderd voordat u er een doordrukopening in maakt. Als u een gat maakt terwijl het zijpaneel niet is verwijderd, kan de koelstofpijp in het apparaat beschadigd worden.

- ③ L-aansluitpijp (voor gaspijp)

Ⓐ 107 mm (P2.5, 3), 102 mm (P4)	Ⓗ Voor de pijpen aan de onderkant
Ⓑ Afvoerslang	Ⓘ Voor de pijpen aan de rechterkant
Ⓒ Vloeistofpijp	Ⓝ L-aansluitpijp ⑦
Ⓓ Gaspijp	Ⓚ Zijde van het apparaat
Ⓔ Afvoerslang in linkerpip	Ⓛ Zijde van de aanwezige pijpleiding
ⓕ Doordrukopeningen op het apparaat zelf	Ⓜ Nippel
ⓖ Voor de pijpen aan de linkerkant	Ⓝ Pijp

(E) 5. Installing the refrigerant piping
(D) 5. Installation der Kältemittelrohrleitung
(SD) 5. Installera kylmedelsrör
(I) 5. Installazione della tubazione del refrigerante

5.3. Positioning refrigerant and drain piping

- ① Position of refrigerant and drain piping
 - ② Determine the position of the knockout holes on the unit body
- Make the knockout holes using a saw blade or an adequate knife.

⚠ Caution:

The side panel must be removed before drilling a knockout hole in it. If a hole is made with the side panel in place, the refrigerant pipe within the unit could be damaged.

- ③ L-shaped connection pipe (for gas piping)

Ⓐ 107 mm (P2.5, 3), 102 mm (P4)	Ⓗ For lower-side piping
Ⓑ Drain hose	Ⓘ For right-side piping
Ⓒ Liquid pipe	Ⓝ L-shaped connection pipe ⑦
Ⓓ Gas pipe	Ⓚ Unit side
Ⓔ Drain hose in left-side piping	Ⓛ On-site piping side
ⓕ Knockout holes on the unit body	Ⓜ Nipple
ⓖ For left-side piping	Ⓝ Piping

5.3. Anordnung der Kältemittel- und Abfließrohrleitungen

- ① Anordnung der Kältemittel- und Abfließrohrleitungen
 - ② Festlegung der Position der Ausbrechöffnungen am Gerätekörper
- Die Löcher mit einem Sägeblatt oder einem geeigneten Messer öffnen.

⚠ Vorsicht:

Die Seitenplatte muß abgenommen werden, bevor man ein Durchsteckloch hineinbohrt. Wenn das Loch gebohrt wird, ohne daß die Platte abgenommen wurde, kann das Kälterohr in der Anlage beschädigt werden.

- ③ L-förmiges Anschlußrohr (für Gasrohrleitung)

Ⓐ 107 mm (P2.5, 3), 102 mm (P4)	Ⓗ Für die untere Rohrleitung
Ⓑ Abfließschlauch	Ⓘ Für die rechte Rohrleitung
Ⓒ Flüssigkeitsrohr	Ⓝ L-förmiges Anschlußrohr ⑦
Ⓓ Gasrohr	Ⓚ Geräteseite
Ⓔ Abfließschlauch der linken Rohrleitung	Ⓛ Hausanschlusseite der Rohrleitung
ⓕ Ausbrechöffnungen am Gerätekörper	Ⓜ Nippel
ⓖ Für die linke Rohrleitung	Ⓝ Rohrleitung

5.3. Positionering av köldmedels- och dräneringsrör

- ① Position of refrigerant and drain piping
 - ② Fastställ positionen för de borttagbara hålen på enhetens kropp
- Avlägsna hålen med ett sågblad eller lämplig kniv.

⚠ Försiktighet:

Sidopanelen måste tas bort innan de borttagbara hålen borras ut. Om ett hål borras med sidopanelen på plats kan köldmedelsröret inuti enheten skadas.

- ③ L-format kopplingsrör (för gasrör)

Ⓐ 107 mm (P2.5, 3), 102 mm (P4)	Ⓗ För undre rörledning
Ⓑ Dräneringsslang	Ⓘ För höger rörledning
Ⓒ Vätskerör	Ⓝ L-format kopplingsrör ⑦
Ⓓ Gasrör	Ⓚ Enhetens sida
Ⓔ Dräneringsslang i vänster rörledning	Ⓛ Rörledningssida på installationsplatsen
ⓕ Borttagbara hål på enhetens kropp	Ⓜ Nippel
ⓖ För vänster rörledning	Ⓝ Rörledning

5.3. Posizionamento delle tubazioni del refrigerante e di drenaggio

- ① Posizionamento delle tubazioni del refrigerante e di drenaggio
 - ② Determinare la posizione dei fori di espulsione del corpo dell'unità
- Praticare i fori di espulsione usando una lama a sega od un coltello appropriato.

⚠ Cautela:

Il pannello laterale deve essere rimosso prima di praticarvi un foro. Nel caso in cui il foro venga praticato con il pannello laterale installato, il tubo del refrigerante all'interno dell'unità potrebbe essere danneggiato.

- ③ Raccordo a L (per la tubazione del gas)

Ⓐ 107 mm (P2.5, 3), 102 mm (P4)	Ⓗ Per la tubazione inferiore
Ⓑ Tubo flessibile di drenaggio	Ⓘ Per la tubazione destra
Ⓒ Tubo del liquido	Ⓝ Raccordo a L ⑦
Ⓓ Tubo del gas	Ⓚ Lato unità
Ⓔ Tubo flessibile di drenaggio nella tubazione sinistra	Ⓛ Lato tubazione locale
ⓕ Fori di espulsione del corpo dell'unità	Ⓜ Raccordo filettato
ⓖ Per la tubazione sinistra	Ⓝ Tubazione

- (ES) 5. Instalación de los tubos del refrigerante
 (DK) 5. Montering af kølemiddelrør
 (TR) 5. Soğutucu borularının monte edilmesi
 (RU) 5. Прокладка труб хладагента

- (PR) 5. Instalação de tubagem do refrigerante
 (GR) 5. Εγκατάσταση της σωλήνωσης ψυκτικού υγρού
 (中) 5. 安装致冷剂管

5.3. Colocación de los tubos del refrigerante y de drenaje

- ① Posición de los tubos del refrigerante y de drenaje
 ② Determine la posición de los agujeros ciegos en la unidad
 • Abra los agujeros ciegos con un serrucho o un cuchillo adecuado.

⚠ Cuidado:

El panel lateral se tiene que quitar antes de hacer los agujeros. Si hace un agujero con el panel puesto, puede dañar el tubo del refrigerante situado en el interior de la unidad.

- ③ Tubo de conexión en L (para la tubería de gas)
- | | |
|---|--|
| (A) 107 mm (P2.5, 3), 102 mm (P4) | (H) Para la tubería inferior |
| (B) Manguera de desagüe | (I) Para la tubería derecha |
| (C) Tubo de líquido | (J) Tubo de conexión en L ⑦ |
| (D) Tubo de gas | (K) Parte lateral de la unidad |
| (E) Manguera de desagüe en la tubería izquierda | (L) Lado por donde se conecta la tubería in situ |
| (F) Agujeros ciegos en la unidad | (M) Tubo corto de empalme |
| (G) Para la tubería izquierda | (N) Tubo |

5.3. Placering af køle- og drænrørføring

- ① Placering for køle- og drænrørføring
 ② Bestem udtrykningshullernes position på enheden
 • Lav udtrykningshullerne med en savklinge eller en passende kniv.

⚠ Forsigtig:

Sidepanelet skal fjernes, før der bores et udtrykningshul i det. Hvis der laves et hul når sidepanelet er på plads, kan kølerøret indeni enheden beskadiges.

- ③ L-formet forbindelsesrør (til gasrørføring)
- | | |
|---|--------------------------------|
| (A) 107 mm (P2.5, 3), 102 mm (P4) | (H) Til rørføring i nedre side |
| (B) Drænslange | (I) Til rørføring i højre side |
| (C) Væskeslange | (J) L-formet forbindelsesrør ⑦ |
| (D) Gasslange | (K) Enhedens side |
| (E) Drænslange i rørføringen i venstre side | (L) Rørføringsside på stedet |
| (F) Udtrykningshullerne på enheden | (M) Nippel |
| (G) Til rørføring i venstre side | (N) Rørføring |

5.3. Soğutucu ve drenaj borularının yerlerinin belirlenmesi

- ① Soğutucu ve drenaj borularının yerleri
 ② Ünitinin gövdesindeki işaretli delik yerlerinin konumunu tespit ediniz.
 • İşaretli delik yerlerini bir destere ağızı ya da uygun bir bıçakla açınız.

⚠ Dikkat:

Yan paneldeki işaretli delik yerlerini matkapla delmeden önce yan panel yerinden çıkarılmalıdır. Eğer yan panel çıkarılmadan matkapla delik delinirse, ünitenin içindeki soğutucu borusu zedelenebilir.

- ③ L bağlantı borusu (gaz tesisatı için)
- | | |
|--|--------------------------------------|
| (A) 107 mm (P2.5, 3), 102 mm (P4) | (H) Alt tarafta boru bağlantısı için |
| (B) Drenaj hortumu | (I) Sağ tarafta boru bağlantısı için |
| (C) Sivi borusu | (J) L bağlantı borusu ⑦ |
| (D) Gaz borusu | (K) Ünite tarafı |
| (E) Sol taraftaki tesisatın drenaj hortumu | (L) Bina tesisatı tarafı |
| (F) Ünitenin gövdesindeki işaretli delik yerleri | (M) Nipel |
| (G) Sol tarafta boru bağlantısı için | (N) Borular |

5.3. Выбор расположения труб хладагента и дренажных труб

- ① Расположение труб хладагента и дренажных труб
 ② Выберите расположение пробивных отверстий в корпусе прибора
 • Пробивные отверстия можно вскрыть пильным полотном или подходящим для этих целей ножом.

⚠ Осторожно:

Перед сверлением пробивного отверстия в боковой панели боковую панель необходимо снять.

При вскрытии пробивного отверстия без снятия боковой панели Вы можете повредить трубу хладагента, расположенную внутри прибора.

- ③ L-образная соединительная трубка (для трубы для газа)
- | | |
|---|--|
| (A) 107 мм (P2.5, 3), 102 мм (P4) | (H) Для проводки труб снизу |
| (B) Дренажный шланг | (I) Для проводки труб справа |
| (C) Труба для жидкости | (J) L-образная соединительная трубка ⑦ |
| (D) Труба для газа | (K) К прибору |
| (E) Дренажный шланг при проводке труб слева | (L) К трубам, устанавливаемым на месте |
| (F) Пробивные отверстия на корпусе прибора | (M) Соединительная гайка |
| (G) Для проводки труб слева | (N) Трубы |

5.3. Colocação das tubagens de refrigerante e de drenagem

- ① Position of refrigerant and drain piping
 ② Determine a posição dos furos separadores na estrutura da unidade
 • Faça furos separadores com uma folha de serra ou uma faca adequada.

⚠ Cuidado:

O painel lateral deve ser removido antes de lhe ser feito um furo separador. Se o furo for praticado com o painel no lugar, o tubo de refrigerante no interior da unidade poderia ser danificado.

- ③ Tubo de união em forma de L (para tubagem de gás)
- | | |
|---|-----------------------------------|
| (A) 107 mm (P2.5, 3), 102 mm (P4) | (H) para a tubagem inferior |
| (B) Tubo de drenagem | (I) Para a tubagem da direita |
| (C) Tubo de líquido | (J) Tubo de união em forma de L ⑦ |
| (D) Tubo de gás | (K) Lado da unidade |
| (E) Tubo de drenagem na tubagem da esquerda | (L) Lado da tubagem local |
| (F) Furos separadores na estrutura da unidade | (M) Copo de lubrificação |
| (G) Para a tubagem da esquerda | (N) Tubagem |

5.3. Τοποθέτηση των σωληνώσεων ψυκτικού και αποχέτευσης

- ① Θέση των σωληνώσεων ψυκτικού και αποχέτευσης
 ② Καθορίστε τη θέση των προκατασκευασμένων οπών στον κορμό της μονάδας
 • Ανοίξτε τις προκατασκευασμένες οπές χρησιμοποιώντας λεπίδα πριονιού ή κατάλληλο μαχαίρι.

⚠ Προσοχή:

Το πλευρικό πλαίσιο πρέπει να θγαίνει από τη θέση του πριν ανοίξετε σ'αυτό την οπή. Εάν ανοίξετε την οπή ενώ βρίσκεται στη θέση του, ενδέχεται να προξενήσετε ζημιά στο σωλήνα ψυκτικού που βρίσκεται μέσα στη μονάδα.

- ③ Σωλήνας σύνδεσης σχήματος "L" (για σωλήνες αερίου)
- | | |
|---|--|
| (A) 107 χιλ. (P2.5, 3), 102 χιλ. (P4) | (H) Για σωλήνωση στο κάτω μέρος |
| (B) Σωλήνας αποχέτευσης | (I) Για σωλήνωση στη δεξιά πλευρά |
| (C) Σωλήνας υγρού | (J) Σωλήνας σύνδεσης σχήματος "L" ⑦ |
| (D) Σωλήνας αερίου | (K) Πλευρά μονάδας |
| (E) Σωλήνας αποχέτευσης για σωλήνωση στην αριστερή πλευρά | (L) Πλευρά σωλήνωσης στο χώρο εγκατάστασης |
| (F) Προκατασκευασμένες οπές στον κορμό της μονάδας | (M) Περικόχλιο ένωσης |
| (G) Για σωλήνωση στην αριστερή πλευρά | (N) Σωλήνωση |

(F) 5. Installation de la tuyauterie du réfrigérant

(NL) 5. Installeren van de koelstofleidingen

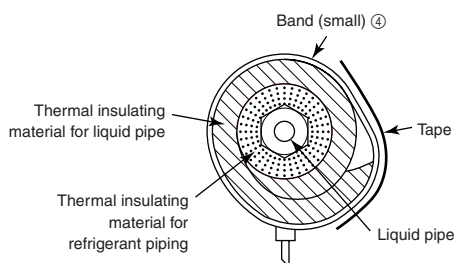
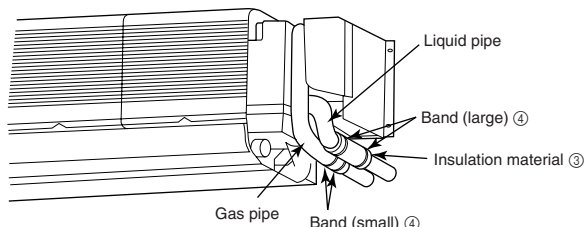

5.4. Travaux pour l'installation des tuyaux de réfrigérant

1) Appareil intérieur

⚠ Précaution:

Avant de raccorder les tuyaux droit, inférieur, gauche et arrière gauche, raccorder le tuyau de connexion en L ⑥ fourni à la tuyauterie sur place.

En cas d'utilisation de tuyaux de cuivre disponibles sur le marché:

Dimensions des tuyaux de réfrigérant et d'écoulement			
Élément		Modèle	
		P2.5, 3	P4
Tuyau de réfrigérant	Liquide	ODø9,52 (3/8")	ODø9,52 (3/8")
	Gaz	ODø15,88 (5/8")	ODø19,05 (3/4")
Unité de tuyaux d'écoulement		Tuyau en PVC IDø20 (13/16")	

5.4. De koelstofpijpen aansluiten

1) Binnenapparaat

⚠ Voorzichtig:

Voordat u de pijpen rechts, onder, links en linksachter aansluit, moet u de meegeleverde L-aansluitpijp ⑥ aansluiten op de aanwezige pijpleiding.

Als u koperen leidingen gebruikt die u plaatselijk koopt:

Afmetingen van de koelstof- en afvoerpijpen			
Item		Modellen	
		P2.5, 3	P4
Koelstofpijp	Vloeistofpijp	ODø9,52 (3/8")	ODø9,52 (3/8")
	Gaspijp	ODø15,88 (5/8")	ODø19,05 (3/4")
Afvoerleidingen van apparaat		PVC pijp IDø20 (13/16")	

(E) 5. Installing the refrigerant piping

(D) 5. Installation der Kältemittelrohrleitung

(SD) 5. Installera kylmedelsrör

(I) 5. Installazione della tubazione del refrigerante

5.4. Refrigerant piping

1) Indoor unit

⚠ Caution:

Before connecting right, lower, left or left rear piping, connect the supplied L-shaped connection pipe ⑥ to the on-site piping.

When using commercially available copper pipes:

Refrigerant and Drainage Piping Sizes			
Item		Model	
		P2.5, 3	P4
Refrigerant piping	Liquid	ODø9.52 (3/8")	ODø9.52 (3/8")
	Gas	ODø15.88 (5/8")	ODø19.05 (3/4")
Unit drainage piping		PVC pipe IDø20 (13/16")	

5.4. Rohrleitungen für Kältemittel

1) Innenanlage

⚠ Vorsicht:

Vor Anschluß der Rohrleitungen rechts, unten, links und links hinten das mitgelieferte L-förmige Anschlußrohr ⑥ an die Hausanschlußleitung anschließen.

Bei Verwendung von im Handel erhältlichen Kupferrohren:

Maße der Kältemittel- und Abflrohrleitungen			
Item		Modelle	
		P2.5, 3	P4
Kältemittelrohrleitung	Flüssig	ODø9,52 (3/8")	ODø9,52 (3/8")
	Gas	ODø15,88 (5/8")	ODø19,05 (3/4")
Abflrohrleitung der Anlage		PVC-Rohr IDø20 (13/16")	

5.4. Rörledning för köldmedlet

1) Inomhusenhet

⚠ Försiktighet:

Innan höger, undre, vänster och bakre vänster rörledning ansluts skall det L-formade kopplingsröret ⑥ som medföljer anslutas till rörledningarna på platsen.

När kommersiellt tillgängliga kopparrör används:

Rörstorlekar för köldmedels- och dräneringsrör			
Artikel		Modeller	
		P2.5, 3	P4
Köldmedelsrör	Liquid	ODø9,52 (3/8")	ODø9,52 (3/8")
	Vätska	ODø15,88 (5/8")	ODø19,05 (3/4")
Enhetens dräneringsrör		PVC-rör IDø20 (13/16")	

5.4. Realizzazione della tubazione del refrigerante

1) Sezione interna

⚠ Cautela:

Prima di collegare le tubazioni destra, inferiore e sinistra, collegare il raccordo a L ⑥ alla tubazione locale.

Quando vengono utilizzati tubi in rame disponibili in commercio:

Dimensioni della tubazione del refrigerante e di drenaggio			
Componente		Modelli	
		P2.5, 3	P4
Tubazione del refrigerante	Liquido	ODø9,52 (3/8")	ODø9,52 (3/8")
	Gas	ODø15,88 (5/8")	ODø19,05 (3/4")
Tubazione di drenaggio		Tubo in PVC IDø20 (13/16")	

- (ES) 5. Instalación de los tubos del refrigerante
 (DK) 5. Montering af kølemiddelrør
 (TR) 5. Soğutucu borularının monte edilmesi
 (RU) 5. Прокладка труб хладагента

- (PR) 5. Instalação da tubagem do refrigerante
 (GR) 5. Εγκατάσταση της σωλήνωσης ψυκτικού υγρού
 (中) 5. 安装致冷剂管

5.4. Trabajo de instalación de la tubería del refrigerante

1) Unidad interior

⚠ Cuidado:

Antes de conectar las tuberías derecha, izquierda y posterior izquierda, instale el tubo de conexión en L suministrado ⑥ a la tubería in situ.

Cuando se utilicen tubos convencionales de cobre:

Tamaño de los tubos del refrigerante y de drenaje				
Punto		Modelos	P2.5, 3	P4
Tubería del refrigerante	Líquido		ODø9,52 (3/8")	ODø9,52 (3/8")
	Gas		ODø15,88 (5/8")	ODø19,05 (3/4")
Tubería de drenaje		Tubo de PVC IDø20 (13/16")		

5.4. Kølerørføringsarbejde

1) Indendørs enhed

⚠ Forsigtig:

Før højre, nedre, venstre og venstre bageste rørføring forbindes, forbind da det leverede L-formede forbindelsesrør ⑥ med rørføringen på stedet.

Ved brug af kommercielt tilgængelige kobberør:

Størrelser på køle- og drænrør				
Genstand		Model	P2.5, 3	P4
Kølerør	Væske		OD ø9,52 (3/8")	OD ø9,52 (3/8")
	Gas		OD ø15,88 (5/8")	OD ø19,05 (3/4")
Enhedens drænrør		PVC rør ID Ø20 (13/16")		

5.4. Soğutucu tesisatı işleri

1) İç ünite

⚠ Dikkat:

Sağ, alt, sol ve arka sol boruları bağlamadan önce, cihazla birlikte verilen L biçimli bağlantı borusunu ⑥ bina tesisatına bağlayınız.

Piyasadan temin edilen boruları kullandığınızda:

Soğutma ve Drenaj Borularının Ölçüleri				
Malzeme		Model	P2.5, 3	P4
Soğutucu boruları	Sıvı		DÇø9,52(3/8")	DÇø9,52(3/8")
	Gaz		DÇø15,88 (5/8")	DÇø19,05(3/4")
Ünite drenaj boruları		PVC boru IDø20(13/16")		

5.4. Прокладка труб хладагента

1) Внутренний прибор

⚠ Осторожно:

Перед подсоединением труб справа, снизу, слева или слева сзади, подсоедините входящую в комплект поставки L-образную соединительную трубку ⑥ к трубе, устанавливаемой на месте.

При использовании серийно выпускаемых медных труб:

Размеры труб хладагента и дренажных труб				
Деталь		Модель	P2.5, 3	P4
Трубы хладагента	Для жидкости		ODø9,52 (3/8")	ODø9,52 (3/8")
	Для газа		ODø15,88 (5/8")	ODø19,05 (3/4")
Дренажные трубы блока		труба ПВХ IDø20 (13/16")		

5.4. Trabalho de instalação da tubagem de refrigerante

1) Unidade interior

⚠ Cuidado:

Antes de ligar a tubagem da direita, inferior, da esquerda e da esquerda traseira, ligue o tubo de união em forma de L ⑥ à tubagem local.

Utilização de tubos de cobre disponíveis no comércio:

Dimensões das tubagens de refrigerante e de drenagem				
Artigo		Modelos	P2.5, 3	P4
Tubagem de refrigerante	Líquido		ODø9,52 (3/8")	ODø9,52 (3/8")
	Gás		ODø15,88 (5/8")	ODø19,05 (3/4")
Tubagem de drenagem da unidade		Tubo PVC IDØ20 (13/16")		

5.4. Εργασίες ψυκτικής σωλήνωσης

1) Εσωτερική μονάδα

⚠ Προσοχή:

Πριν κάνετε τη σύνδεση της δεξιάς, κάτω, αριστερής και πίσω σωλήνωσης, συνδέσετε το σωλήνα σύνδεσης σχήματος "L" ⑥, που συνοδεύει τη συσκευή, με τη σωλήνωση στο χώρο εγκατάστασης.

Όταν χρησιμοποιείτε χάλκινους σωλήνες εμπορίου:

Διαστάσεις σωληνώσεων ψυκτικού υγρού και αποστράγγισης				
Εξάρτημα		Μοντέλο	P2.5, 3	P4
Σωλήνωση ψυκτικού	Υγρό		ODø9,52 (3/8")	ODø9,52 (3/8")
	Αέριο		ODø15,88 (5/8")	ODø19,05 (3/4")
Σωλήνωση αποστράγγισης της μονάδας		Σωλήνωση PVC IDø20 (13/16)		

(F) 5. Installation de la tuyauterie du réfrigérant

(NL) 5. Installeren van de koelstofleidingen

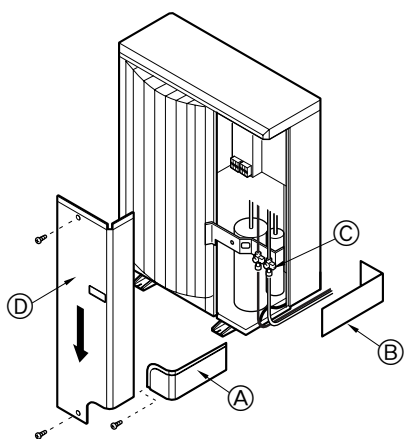

• Après le raccordement du tuyau de réfrigérant à l'appareil intérieur, vérifier toutes les connexions et s'assurer qu'il n'y a pas de fuite de gaz en envoyant de l'azote à l'état gazeux dans les tuyaux (Vérifier qu'il n'y a pas de fuite de réfrigérant au niveau du tuyau de réfrigérant connecté à l'appareil intérieur.)

Effectuer le test d'étanchéité à l'air avant de connecter la vanne d'arrêt de l'appareil extérieur et le tuyau de réfrigérant.

Si le test est effectué après la connexion de la vanne et du tuyau, le gaz qui est utilisé pour vérifier l'étanchéité à l'air fuira par la vanne d'arrêt et se répandra dans l'appareil extérieur; il en résultera un fonctionnement anormal.

2) Appareil extérieur

Retirer le panneau de service (D) (trois vis), le cache-tuyaux avant (A) (une vis) et le cache-tuyaux arrière (B) (une vis).

(C) Vanne d'arrêt

- 1 Effectuer les raccordements des tuyaux de réfrigérant de l'appareil intérieur/extérieur lorsque la vanne d'arrêt de l'appareil extérieur est complètement fermée.
- 2 Faire le vide d'air de l'appareil intérieur et des tuyaux de raccordement.

• Na het aansluiten van de koelstofleidingen op de binneneenheid, moet u de leidingaansluitingen testen op gaslekken met behulp van stikstofgas. (Controleer of er geen lekkage is in de koelstofleidingen die naar de binneneenheid lopen.)

Voordat u de afsluitkraan van het buitenapparaat en de koelstofleiding aansluit, dient u eerst de luchtdichtheid te testen.

Indien de test na het aansluiten van de afsluitkraan en de leiding wordt uitgevoerd, kan er gas uit de afsluitkraan ontsnappen. Het gas dat wordt gebruikt voor de controle van de luchtdichtheid zal in het buitenapparaat terecht komen en de normale werking ervan verstoren.

2) Buitenapparaat

Verwijder het onderhoudspaneel (D) (drie schroeven) en de pijpafdekkingen aan de voorzijde (A) (één schroef) en de achterzijde (B) (twee schroeven).

(C) Afsluitkraan

- 1 Maak de verbindingen van de koelstofleidingen voor het binnen-/buitenapparaat als het afsluitkraan van het buitenapparaat geheel gesloten is.
- 2 Ontlucht de binneneenheid en de verbindingleidingen.

(E) 5. Installing the refrigerant piping

(D) 5. Installation der Kältemittelrohrleitung

(SD) 5. Installera kylmedelsrör

(I) 5. Installazione della tubazione del refrigerante

• After connecting the refrigerant piping to the indoor unit, be sure to test the pipe connections for gas leakage with nitrogen gas. (Check that there is no refrigerant leakage from the refrigerant piping to the indoor unit.)

Conduct the airtightness test before connecting the outdoor unit stop valve and the refrigerant pipe.

If the test is conducted after the valve and pipe are connected, gas, which is used for checking the airtightness, will leak from the stop valve and flow into the outdoor unit, resulting in abnormal operation.

2) Outdoor unit

Remove the service panel (D) (three screws) and the front piping cover (A) (one screw) and rear piping cover (B) (two screws).

(C) Stop valve

- 1 Perform refrigerant piping connections for the indoor/outdoor unit when the outdoor unit's stop valve is completely closed.
- 2 Vacuum-purge air from the indoor unit and the connection piping.

• Nach Anschluß der Kältemittelrohrleitung dafür sorgen, daß die Rohrleitungsanschlüsse mit Stickstoffgas auf Gasdichte überprüft werden. (Sicherstellen, daß kein Kältemittelaustritt von der Kältemittelrohrleitung zum Innenaggregat erfolgt.) Vor Anschluß des Absperrventils der Außenanlage und der Kältemittelrohrleitung den Luftdichtetest vornehmen.

Wenn der Test nach Anschluß des Ventils und der Rohrleitung vorgenommen wird, tritt Gas, das zur Prüfung der Luftdichte verwendet wurde, aus dem Absperrventil aus und strömt in die Außenanlage, was abnormalen Betrieb zur Folge hat.

2) Außenanlage

Das Wartungspult (D) (drei Schrauben) und die vordere Leitungsabdeckung (A) (eine Schraube) sowie die rückwärtige Leitungsabdeckung (B) (zwei Schrauben) abnehmen.

(C) Absperrventil

- 1 Die Kältemittelrohrleitung-Verbindungen für die Innen-/Außenanlage vornehmen, wenn das Absperrventil der Außenanlage vollständig geschlossen ist.
- 2 Luftreinigung unter Vakuum vom Innenaggregat und dem Rohrleitungsanschluß aus.

• När du har anslutit köldmedelsrören till inomhusenheten ska du kontrollera att det inte förekommer något läckage av kvävegaz i anslutningen av rörledningarna. (Kontrollera att inget köldmedel läcker från köldmedelsröret till inomhusenheten.)

Utför lufttättestet innan du ansluter utomhusenhetens stoppventil och köldmedelsrör.

Om testet utförs efter det att ventilen och röret har anslutits kommer gas som används för att kontrollera lufttäteten att läcka från stoppventilen in i utomhusenheten och orsaka driftsstörning.

2) Utomhusenhet

Ta bort servicepanelen (D) (tre skruvar), det främre rörledningsskyddet (A) (en skruv) och det bakre rörledningsskyddet (B) (två skruvar).

(C) Stoppventil

- 1 Utför anslutning av kylmedelsrör för inomhus- och utomhusenheterna medan utomhusenhetens stoppventil är helt stängd.
- 2 Avlufta inomhusenheten och anslutningen av rörledningarna.

• Dopo aver collegato la tubazione refrigerante alla sezione interna, accertarsi di effettuare la prova di tenuta delle connessioni della tubazione stessa con azoto, per ricercare eventuali perdite. (Verificare che non vi siano perdite di refrigerante dalla tubazione refrigerante verso la sezione interna.)

Effettuare la prova di tenuta prima di collegare la valvola d'arresto dell'unità esterna e la tubazione refrigerante.

Qualora detta prova venga effettuata dopo l'avvenuto collegamento della valvola d'arresto e della tubazione, il gas utilizzato per il controllo della tenuta uscirà dalla valvola d'arresto ed entrerà nell'unità esterna, causando così un cattivo funzionamento del sistema.

2) Sezione esterna

Rimuovere il pannello di servizio (D) (tre viti) e il coperchio della tubazione anteriore (A) (una vite) e il coperchio della tubazione posteriore (B) (due viti).

(C) Valvola d'arresto

- 1 Eseguire i collegamenti delle tubazioni refrigerante per l'unità interna/esterna quando la valvola d'arresto dell'unità esterna è completamente chiusa.
- 2 Vuotare l'aria dalla sezione interna e dalla tubazione di collegamento.

ES 5. Instalación de los tubos del refrigerante

DK 5. Montering af kølemiddelrør

TR 5. Soğutucu borularının monte edilmesi

RU 5. Прокладка труб хладагента

• Después de haber conectado los tubos de refrigerante a la unidad interior, realice una prueba de fuga de gas de las conexiones de los tubos con gas nitrógeno. (Compruebe que no exista ninguna fuga entre los tubos de refrigerante y la unidad interior.)

Realice la prueba de fuga de gas antes de conectar la válvula de parada de la unidad exterior y tubo de refrigerante.

Si la prueba se realiza después de haber conectado la válvula y tubo, la válvula de parada tendrá pérdidas del gas que se utiliza para comprobar si existen pérdidas, penetrando en la unidad exterior, con lo cual se producirá un funcionamiento anormal.

2) Unidad exterior

Quite el panel de servicio ① (tres tornillos) y la cubierta de la tubería frontal ② (un tornillo) y cubierta de la tubería posterior ③ (dos tornillos).

© Válvula de parada

- 1 Realice las conexiones de los tubos de refrigerante de la unidad interior/exterior con la válvula de parada de la unidad exterior completamente cerrada.
- 2 Purgue el aire del sistema por succión en la unidad interior y tubos de conexión.

• Efter tilslutning af kølemiddelrørføringen til indendørsenheden kontrolleres rørforbindelserne for gaslækage med kvælstof (kontrollér, at der ikke lækker kølemiddel fra rørene til indendørsenheden).

Foretag lufttæthedstesten, før stopventilen og kølemiddelrøret tilsluttes.

Hvis testen udføres, efter at ventilen og røret er tilsluttet, kan den gas, som bruges til at kontrollere lufttætheden, sive fra stopventilen og ind i den udendørs enhed, hvilket vil resultere i unormal drift.

2) Udendørs enhed

Afmonter servicepanelet ① (tre skruer) og røraftækningen foran ② (en skrue) og røraftækningen bagtil ③ (to skruer).

© Stopventil

- 1 Tilslut kølemiddelrørene til den indendørs/udendørs enhed, når den udendørs enheds stopventil er lukket helt.
- 2 Evakuer luft fra indendørsenheden og rørforbindelserne.

• Soğutucu borusunu iç üniteye bağladıktan sonra, boru bağlantılarında kaçak olup olmadığını azot gazıyla muhakkak test edin. (Soğutucu borularından iç üniteye soğutucu sızıntısı olmadığını kontrol edin.)

Hava geçirmezlik testini dış ünite kesme vanası ve soğutucu borusunun bağlantısını yapmadan önce yapın.

Eğer test vana ve boru bağlandıktan sonra yapılırsa, hava geçirmezliği test etmek için kullanılan gaz kesme vanasından sızarak dış üniteye geçer ve anormal çalışmaya neden olur.

2) Dış ünite

Bakım panelini ① (üç vida) ve ön boru kapağını ② (bir vida) ve arka boru kapağını ③ (iki vida) çıkarın.

© Stop valfi

- 1 Dış ünitenin stop valfi tamamen kapandığında iç/dış ünite için soğutucu borusu bağlantılarını yapın.
- 2 İç ünite ve bağlantı borusundaki havayı vakumla boşaltın.

• После подсоединения труб хладагента к внутреннему прибору обязательно проверьте соединения труб на утечку газа с помощью азота. (Проверьте отсутствие утечки хладагента из труб хладагента во внутренний прибор.)

Выполните тест на герметичность перед соединением запорного крана на наружном приборе и трубы хладагента.

При выполнении данного теста после соединения крана и трубы, газ, используемый для проведения теста, будет вытекать из запорного крана и течь в наружный прибор, что приведет к ошибкам в работе.

2) Наружный прибор

Снимите эксплуатационную панель ① (три винта), а также переднюю крышку трубопровода ② (один винт) и заднюю крышку трубопровода ③ (два винта).

© Запорный кран

- 1 Подсоедините трубопроводы хладагента к устройству, предназначенному для установки внутри/вне помещения, при полностью закрытом запорном вентиле устройства для установки вне помещения.
- 2 Произведите вакуумную продувку воздуха из внутреннего прибора и труб соединения.

PR 5. Instalação da tubagem do refrigerante

GR 5. Εγκατάσταση της σωλήνωσης ψυκτικού υγρού

中 5. 安装致冷剂管

• Depois de ligar a tubagem de refrigerante para a unidade interior, certifique-se de que com gás nitrogénio testa fugas de gás nas ligações dos tubos. (Verifique se não há fuga de refrigerante da tubagem de refrigerante para a unidade interior.)

Efectue o teste de estanqueidade do ar antes de ligar a válvula de paragem da unidade exterior e o tubo de refrigerante.

Se o teste for efectuado depois de a válvula e do tubo terem sido ligados, o gás que é utilizado para verificar a estanqueidade do ar, irá verter da válvula de paragem e passará para a unidade exterior, resultando num funcionamento anormal.

2) Unidade exterior

Remova o painel de manutenção ① (três parafusos), a tampa da tubagem frontal ② (um parafuso) e a tampa da tubagem traseira ③ (dois parafusos).

© Válvula de paragem

- 1 Execute as ligações da tubagem de refrigerante para a unidade interior/exterior quando a válvula de paragem da unidade exterior estiver completamente fechada.
- 2 Purgue o ar da unidade interior e da tubagem de ligação.

• Αφού συνδέσετε το σωλήνα ψυκτικού στην εσωτερική μονάδα, μην ξεχάσετε να ελέγξετε τις συνδέσεις του σωλήνα για τυχόν διαρροή με αέριο άζωτο. (Βεβαιωθείτε ότι δεν υπάρχει διαρροή ψυκτικού από τις σωληνώσεις του ψυκτικού προς την εσωτερική μονάδα.)

Εκτελέστε τη δοκιμή αεροστεγανότητας προτού συνδέσετε την ανασταλτική βαλβίδα της εξωτερικής μονάδας και το σωλήνα του ψυκτικού.

Εάν η δοκιμή γίνει αφού συνδεθεί η ανασταλτική βαλβίδα και ο σωλήνας, το αέριο, το οποίο χρησιμοποιείται για τον έλεγχο της αεροστεγανότητας, θα διαφύγει από την ανασταλτική βαλβίδα και θα κυλήσει εντός της εξωτερικής μονάδας, γεγονός που θα δημιουργήσει ανωμαλία στην κανονική λειτουργία της μονάδας.

2) Εξωτερική μονάδα

Αφαιρέστε το καπάκι ① (τρεις βίδες), το εμπρόσθιο ② κάλυμμα των σωληνώσεων (μία βίδα) και το πίσω κάλυμμα των σωληνώσεων ③ (δύο βίδες).

© Βαλβίδα διακοπής

- 1 Κάντε τις συνδέσεις των σωληνώσεων για την εσωτερική/εξωτερική μονάδα όταν η ανασταλτική βαλβίδα της εξωτερικής μονάδας είναι εντελώς κλειστή.
- 2 Κάντε εξερισμό στην εσωτερική μονάδα και στους σωλήνες σύνδεσης.

(F) 5. Installation de la tuyauterie du réfrigérant

(NL) 5. Installeren van de koelstofleidingen

(1) Gas side

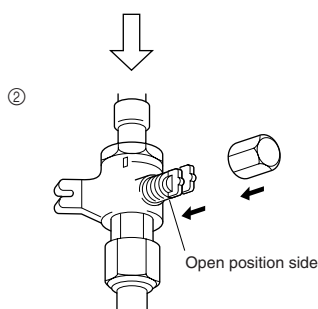
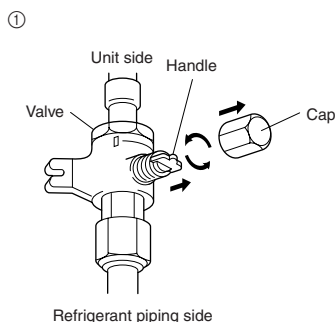

(2) Liquid side

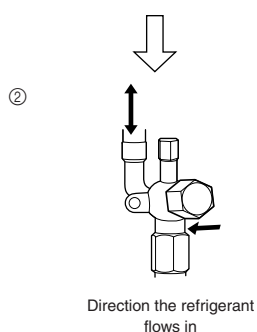
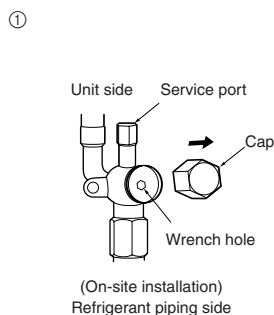

③ Evacuer le vide à l'intérieur de l'orifice de service mentionné ci-dessus en ouvrant complètement les vannes d'arrêt de l'appareil extérieur.

Le fait de faire fonctionner l'appareil alors que les vannes sont fermées risque d'endommager le compresseur, le contrôleur, etc.

④ Pour éviter que l'eau ne sature les extrémités du matériau isolant, protéger les raccordements de tuyau avec un agent d'étanchéité.

3) Vanne d'arrêt

(1) Côté gaz

① Enlever le capuchon, ramener la poignée vers soi et la tourner d'un quart de tour en sens inverse des aiguilles d'une montre pour fermer la vanne.

② Vérifier que la vanne d'arrêt est complètement ouverte, appuyer sur la poignée et tourner le capuchon pour le ramener sur sa position d'origine.

(2) Côté liquide

① Retirez le bouchon, et tournez la tige de soupape à fond dans le sens antihoraire avec une clé hexagonale de 4 mm. Arrêtez de tourner quand elle frappe la retenue.

($\varnothing 6,35$: env. 4,5 tours) ($\varnothing 9,52$: env. 10 tours)

② Vérifier que la vanne d'arrêt est complètement ouverte, appuyer sur la poignée et tourner le capuchon pour le ramener sur sa position d'origine.

③ Ontlaadt het vacuüm in de hierboven genoemde onderhoudstoegang door de stopventielen van het buitenapparaat helemaal te openen.

Gebruik van de eenheid met gesloten ventielen kan schade veroorzaken aan de compressor, controle-eenheid enz.

④ Gebruik een vloeibare pakking of andere coating om de verbindingen van de leidingen te beschermen, zodat de uiteinden van het isolatiemateriaal niet aangetast kunnen worden door water.

3) Afsluitkraan

(1) Lato del gas

① Verwijder de dop, trek het handvat naar u toe en draai dit een kwartslag tegen de klok in om af te sluiten.

② Let erop dat de afsluitkraan geheel open is, druk de hendel in en draai de kap terug naar de oorspronkelijke stand.

(2) Lato del liquido

① Togliere il cappuccio e girare la barra della valvola in senso antiorario fino a quando va con l'uso di una chiave esagonale da 4 mm. Smettere di girare quando colpisce il fermo.

($\varnothing 6,35$: Circa 4,5 giri) ($\varnothing 9,52$: Circa 10 giri)

② Let erop dat de afsluitkraan geheel open is, druk de hendel in en draai de kap terug naar de oorspronkelijke stand.

(E) 5. Installing the refrigerant piping

(D) 5. Installation der Kältemittelrohrleitung

(SD) 5. Installera kylmedelsrör

(I) 5. Installazione della tubazione del refrigerante

③ Release the vacuum inside of the service port mentioned above by completely opening the stop valves of the outdoor unit.

Operation of the unit while the valves are closed may cause damage to the compressor, controller, etc.

④ Use a sealant to protect the pipe connections to prevent water from saturating the ends of the insulation material.

3) Stop valve

(1) Gas side

① Remove the cap, pull the handle toward you and rotate 1/4 turn in a counterclockwise direction to shut.

② Make sure that the stop valve is open completely, push in the handle and rotate the cap back to its original position.

(2) Liquid side

① Remove the cap and turn the valve rod counterclockwise as far as it will go with the use of a 4 mm hexagonal wrench. Stop turning when it hits the stopper.

($\varnothing 6,35$: Approximately 4.5 revolutions) ($\varnothing 9,52$: Approximately 10 revolutions)

② Make sure that the stop valve is open completely, push in the handle and rotate the cap back to its original position.

③ Den Unterdruck im Inneren der Wartungsöffnung wie oben erwähnt durch vollständiges Öffnen der Absperrventile der Außenanlage ablassen.

Betrieb der Anlage mit geschlossenen Ventilen kann Schäden an Kompressor, Steuereinheit etc. verursachen.

④ Ein Dichtmittel zum Schutz der Leitungsverbindungen verwenden, um zu verhindern, daß Wasser die Enden des Isolationsmaterials trinkt.

3) Absperrventil

(1) Gasseite

① Die Kappe entfernen, den Handgriff nach vorne ziehen, und zum Schließen um 1/4 Umdrehung gegen den Uhrzeigersinn drehen.

② Sicherstellen, daß das Absperrventil vollständig offen ist, den Handgriff eindrücken, und die Kappe zurück in Ausgangsstellung drehen.

(2) Flüssigkeitsseite

① Entfernen Sie die Kappe und drehen Sie die Ventilstange mit einem 4 mm-Sechskantschlüssel bis zum Anschlag gegen den Uhrzeigersinn. Hören Sie auf zu drehen, wenn der Anschlag erreicht ist.

($\varnothing 6,35$: Etwa 4,5 Umdrehungen) ($\varnothing 9,52$: Etwa 10 Umdrehungen)

② Sicherstellen, daß das Absperrventil vollständig offen ist, den Handgriff eindrücken, und die Kappe zurück in Ausgangsstellung drehen.

③ Släpp ut vakuumet som finns inuti den ovan nämnda serviceporten genom att helt öppna utomhusventilens stoppventiler.

Om enheten drivs medan ventilerna är stängda kan det förorsaka skador på kompressorn, kontrollenheten o.s.v.

④ Använd en packning till att skydda röranslutningarna för att förhindra att vatten genomdränker ändarna på isoleringsmaterialet.

3) Stoppventil

(1) Gassida

① Skruva av locket, dra handtaget mot dig och vrid moturs 1/4 varv för att stänga.

② Kontrollera att stoppventilen är helt öppen, tryck in handtaget och skruva på locket igen.

(2) Vätskesida

① Ta bort kåpan och vrid ventilstängens motsols så långt det går med en 4 mm sexkantsnyckel. Sluta när den når stoppet.

($\varnothing 6,35$: Ca. 4,5 varv) ($\varnothing 9,52$: Ca. 10 varv)

② Kontrollera att stoppventilen är helt öppen, tryck in handtaget och skruva på locket igen.

③ Liberare il vuoto all'interno dello sportello di servizio sopra citato aprendo completamente le valvole di arresto dell'unità esterna.

Il funzionamento dell'unità mentre le valvole sono chiuse può causare danni al compressore, al controllore, ecc.

④ Usare un sigillante per proteggere i collegamenti dei tubi in modo da evitare che acqua saturi i capi del materiale isolante.

3) Valvola d'arresto

(1) Lato del gas

① Rimuovere il cappuccio, tirare la maniglia verso di sé e girare di 1/4 di giro in senso antiorario per chiudere.

② Assicurarsi che la valvola di arresto sia completamente aperta, spingere in dentro la maniglia e riportare il cappuccio alla posizione originale.

(2) Lato del liquido

① Togliere il cappuccio e girare fino a quando è possibile l'asta della valvola in senso antiorario utilizzando una chiave esagonale N° 4. Smettere di girare quando si urta l'otturatore.

($\varnothing 6,35$: circa 4,5 giri) ($\varnothing 9,52$: circa 10 giri)

② Assicurarsi che la valvola di arresto sia completamente aperta, spingere in dentro la maniglia e riportare il cappuccio alla posizione originale.

(ES) 5. Instalación de los tubos del refrigerante

(DK) 5. Montering af kølemiddelrør

(TR) 5. Soğutucu borularının monte edilmesi

(RU) 5. Прокладка труб хладагента

③ Elimine el vacío del interior del puerto de servicio mencionado anteriormente abriendo completamente las válvulas de parada de la unidad exterior.

La operación de la unidad con las válvulas cerradas podría causar daños en el compresor, controlador, etc.

④ Utilice un sellador para proteger las conexiones de los tubos a fin de evitar que los extremos del material aislante se impregnen de agua.

3) Válvula de tope

(1) Lado de gas

① Quite la tapa, tire de la manivela hacia usted, y gire 1/4 de vuelta hacia la izquierda para cerrar.

② Cerciórese de que la válvula de parada esté completamente abierta, empuje la manivela y enrosque la tapa en su posición original.

(1) Lado de líquido

① Abra la tapa y gire la varilla de válvula hacia la izquierda hasta su tope, utilizando una llave hexagonal de 4 mm. Deje de girar cuando llega al tope.

(ø6,35: Aproximadamente 4,5 revoluciones) (ø9,52: Aproximadamente 10 revoluciones)

② Cerciórese de que la válvula de parada esté completamente abierta, empuje la manivela y enrosque la tapa en su posición original.

③ Slå vakuüm fra i ovennævnte serviceåbning ved at åbne den udendørs enheds stopventil helt.

Anvendelse af enheden med lukkede ventiler kan medføre beskadigelse af kompressor, styring osv.

④ Brug et tætningsmiddel til at beskytte rørsamlingerne for at forhindre, at der trænger vand ind igennem isoleringsmaterialets ender.

3) Stopventil

(1) Gasside

① Afmonter hættten, træk håndtaget hen imod Dem og drej 1/4 omgang mod uret for at lukke.

② Kontroller, at stopventilen er helt åben, skub håndtaget ind og drej hættten tilbage til den oprindelige position.

(2) Væskeside

① Fjern dækslet, og drej ventilspindlen mod uret så langt som muligt vha. en 4 mm sekskantet skruenøgle. Stop med at dreje, når den når stopperen (ø6,35: ca. 4,5 omgang; ø9,52: ca. 10 omgang).

② Kontroller, at stopventilen er helt åben, skub håndtaget ind og drej hættten tilbage til den oprindelige position.

③ Dış ünitenin stop valflarını tamamen açarak yukarıda sözü edilen bakım deliğinin içindeki vakumu serbest bırakın.

Valflar kapalıyken ünitenin çalıştırılması kompresöre, kontrolöre vb'ye zarar verebilir.

④ Yalıtım malzemesinin uçlarının suyla dolmaması için boru bağlantılarını korumak üzere bir sızdırmazlık maddesi kullanın.

3) Kesme valfi

(1) Gaz tarafı

① Başlığı çıkarın, kolu kendinize doğru çekin ve kapatmak için saat yönünün tersine 1/4 devir çevirin.

② Stop valfinin tamamen açık olduğundan emin olun, kolu içeri itin ve başlığı çevirerek tekrar ilk konumuna getirin.

(2) Sıvı tarafı

① Başlığı çıkarın ve 4 mm'lik bir altıgen somun anahtarıyla vana çubuğunu gidebileceği yere kadar saat yönünün tersine döndürün. Tampona dayanınca döndürmeye son verin.

(ø6,35: Yaklaşık 4,5 devir) (ø9,52: Yaklaşık 10 devir)

② Stop valfinin tamamen açık olduğundan emin olun, kolu içeri itin ve başlığı çevirerek tekrar ilk konumuna getirin.

③ Ликвидируйте вакуум внутри сервисного порта, упомянутого выше, полностью открыв стопорные краны на наружном приборе.

Эксплуатация прибора с закрытыми кранами может привести к повреждению компрессора, пульта управления и т.д.

④ Используйте герметик для уплотнения соединений трубопроводов, чтобы предотвратить пропитывание торцевых частей теплоизоляционного материала водой.

3) Запорный кран

(1) Со стороны газа

① Снимите колпачок, потяните ручку на себя и поверните на 1/4 оборота против часовой стрелки для закрытия.

② Убедитесь в том, что запорный кран полностью открыт, надавите на ручку и поверните колпачок в первоначальное положение.

(2) Со стороны жидкости

① Снимите колпачок и поверните шток золотника против часовой стрелки до упора, используя для этой цели 4 мм шестиугольный гаечный ключ. Прекратите поворачивать шток в момент, когда тот достигнет стопора.

(ø6,35: Приблизительно 4,5 оборотов) (ø9,52: Приблизительно 10 оборотов)

② Убедитесь в том, что запорный кран полностью открыт, надавите на ручку и поверните колпачок в первоначальное положение.

(PR) 5. Instalação da tubagem do refrigerante

(GR) 5. Εγκατάσταση της σωλήνωσης ψυκτικού υγρού

(中) 5. 安装致冷剂管

③ Libere o vácuo de dentro da porta de manutenção mencionada acima, abrindo completamente as válvulas de paragem da unidade exterior.

A operação da unidade enquanto as válvulas estão fechadas pode causar avarias no compressor, no controlador, etc.

④ Utilize um vedante para proteger as ligações do tubo e evitar que a água sature as extremidades do material de isolamento.

3) Válvula de paragem

(1) Lado do gás

① Remova a cápsula, puxe a alavanca em sua direção e gire 1/4 de volta no sentido contrário aos ponteiros de um relógio para fechar.

② Certifique-se de que a válvula de paragem esteja completamente aberta, empurre a alavanca e gire a cápsula de volta à sua posição original.

(2) Lado do líquido

① Retire a tampa e rode a válvula para a esquerda o máximo que puder com uma chave sextavada de 4 mm. Pare de rodar quando esta alcançar o batente.

(ø6,35: Aproximadamente 4,5 rotações) (ø9,52: Aproximadamente 10 rotações)

② Certifique-se de que a válvula de paragem esteja completamente aberta, empurre a alavanca e gire a cápsula de volta à sua posição original.

③ Απελευθερώστε το εσωτερικό κενό της παραπάνω βοηθητικής οπής ανοίγωντας εντελώς τις βαλβίδες διακοπής της εξωτερικής μονάδας.

Η λειτουργία της μονάδας με τις βαλβίδες κλειστές μπορεί να προκαλέσει ζημιά στο συμπιεστή, στο σύστημα ελέγχου, κ.λπ.

④ Χρησιμοποιήστε ένα υλικό σφράγισης για την προστασία των συνδέσεων των σωλήνων έτσι ώστε να προληφθεί ο διαποτισμός των άκρων του μονωτικού υλικού.

3) Ανασταλτική βαλβίδα

(1) Πλευρά αερίου

① Βγάλτε το καπάκι, τραβήξτε τη λαβή προς την πλευρά σας και περιστρέψτε κατά 1/4 αριστερόστροφα για το κλείσιμο.

② Βεβαιωθείτε ότι η βαλβίδα διακοπής είναι εντελώς κλειστή, πιέστε μέσα τη λαβή και περιστρέψοντας επαναφέρατε το καπάκι στην αρχική του θέση.

(2) Πλευρά υγρού

① Βγάλτε το καπάκι και περιστρέψτε το στέλεχος της βαλβίδας προς τα αριστερά έως το τέρμα χρησιμοποιώντας ένα εξαγωνικό κλειδί 4 χιλστ. Σταματήστε να περιστρέφετε έως ότου φτάσει στον αναστολέα.

(ø6,35: Περίπου 4,5 στροφές) (ø9,52: Περίπου 10 στροφές)

② Βεβαιωθείτε ότι η βαλβίδα διακοπής είναι εντελώς κλειστή, πιέστε μέσα τη λαβή και περιστρέψοντας επαναφέρατε το καπάκι στην αρχική του θέση.

(F) 5. Installation de la tuyauterie du réfrigérant

(NL) 5. Installeren van de koelstofleidingen

(E) 5. Installing the refrigerant piping

(D) 5. Installation der Kältemittelrohrleitung

(SD) 5. Installera kylmedelsrör

(I) 5. Installazione della tubazione del refrigerante

5.5. Ajout de produit réfrigérant

Charge de réfrigérant:

- Le réfrigérant liquide devra être chargé via le bec de charge à basse pression du panneau de service.
- Se reporter au tableau suivant pour l'ajout de réfrigérant R407C dans des tuyaux de plus de 20 m (P1-P2.5)/30 m (P3-P6).

Modèles	Longueur de tuyau (un sens)					Rempli en usine
	-10 m	-20 m	-30 m	-40 m	-50 m	
P1	1,7	1,8	–	–	1,7	
P1.6	2,5	2,6	3,0	–	2,5	
P2	2,6	3,1	3,7	–	2,6	
P2.5	3,1	3,3	3,9	4,5	3,1	
P3	3,3		3,9	4,5	3,3	
P4	4,0		4,7	5,4	4,0	
P5	4,6		5,3	6,0	4,6	
P6	4,9		5,6	6,3	4,9	

Exemple) Pour le modèle P5 avec 38 m de tuyaux
5,3 kg (40 m) – 4,6 kg
Donc, quantité de réfrigérant requise = 0,7 kg

5.5. Bijvullen van koelmiddel

Het vullen van het koelmiddel:

- Het vloeibare koelmiddel moet bijgevoerd worden via de lagedruk-vulplug in het bedieningspaneel.
- Gebruik de volgende tabel voor het bijvullen van R407C als de pijplengte groter is dan 20 m (P1-P2.5)/30 m (P3-P6).

Modellen	Pijplengte (eenrichtings)					Fabriekshoeveelheid
	- 10 m	- 20 m	-30 m	- 40 m	- 50 m	
P1	1,7	1,8	–	–	1,7	
P1.6	2,5	2,6	3,0	–	2,5	
P2	2,6	3,1	3,7	–	2,6	
P2.5	3,1	3,3	3,9	4,5	3,1	
P3	3,3		3,9	4,5	3,3	
P4	4,0		4,7	5,4	4,0	
P5	4,6		5,3	6,0	4,6	
P6	4,9		5,6	6,3	4,9	

Voorbeeld) Modellen P5 met 38 m pijp:
5,3 kg (40 m) – 4,6 kg
Dus is 0,7 kg extra koelmiddel benodigd.

5.5. Addition of refrigerant

Refrigerant charge:

- The liquid refrigerant should be charged using the low pressure charge plug in the service panel.
- Use the following table when adding R407C refrigerant to tubing that is over 20 m (P1-P2.5)/30 m (P3-P6).

Models	Piping length (One way)					Factory charged
	-10 m	-20 m	-30 m	-40 m	-50 m	
P1	1.7	1.8	–	–	1.7	
P1.6	2.5	2.6	3.0	–	2.5	
P2	2.6	3.1	3.7	–	2.6	
P2.5	3.1	3.3	3.9	4.5	3.1	
P3	3.3		3.9	4.5	3.3	
P4	4.0		4.7	5.4	4.0	
P5	4.6		5.3	6.0	4.6	
P6	4.9		5.6	6.3	4.9	

Example) For P5 model with 38 m of piping.
5.3 kg (40 m) – 4.6 kg
Therefore, additional refrigerant required = 0.7 kg

5.5. Zugabe von Kältemittel

Kältemittel einfüllen:

- Die Kältemittelflüssigkeit soll mit dem Niederdruck-Ladestopfen im Wartungspult nachgefüllt werden.
- Die folgende Tabelle beim Nachfüllen von Kältemittel des Typs R407C in Leitungen mit einer Länge von über 20 m (P1-P2.5)/30 m (P3-P6) beachten.

Modelle	Leitungslänge (Einrichtung)					Werkseitig beschickt
	-10 m	-20 m	-30 m	-40 m	-50 m	
P1	1,7	1,8	–	–	1,7	
P1.6	2,5	2,6	3,0	–	2,5	
P2	2,6	3,1	3,7	–	2,6	
P2.5	3,1	3,3	3,9	4,5	3,1	
P3	3,3		3,9	4,5	3,3	
P4	4,0		4,7	5,4	4,0	
P5	4,6		5,3	6,0	4,6	
P6	4,9		5,6	6,3	4,9	

Beispiel) Für P5-Modell mit 38 m Leitungen
5,3 kg (40 m) – 4,6 kg
Erforderliche Nachfüllmenge deshalb = 0,7 kg

5.5. Tillsats av kylmedel

Laddning av kylmedel:

- Det flytande kylmedlet bör fyllas på med hjälp av lågtrycks-laddningspluggen på servicepanelen.
- Referera till följande tabell vid påfyllning av kylmedlet R407C i rörledningar som är längre än 20 m (P1-P2.5)/30 m (P3-P6).

Modeller	Rörlängd (en väg)					Fabriksladdning
	-10 m	-20 m	-30 m	-40 m	-50 m	
P1	1,7	1,8	–	–	1,7	
P1.6	2,5	2,6	3,0	–	2,5	
P2	2,6	3,1	3,7	–	2,6	
P2.5	3,1	3,3	3,9	4,5	3,1	
P3	3,3		3,9	4,5	3,3	
P4	4,0		4,7	5,4	4,0	
P5	4,6		5,3	6,0	4,6	
P6	4,9		5,6	6,3	4,9	

Exempel) För modellen P5 med 38 m rörledningar:
5,3 kg (40 m) – 4,6 kg
Alltså, behovet av extra kylmedel = 0,7 kg

5.5. Aggiunta di refrigerante

Carica di refrigerante:

- Il refrigerante liquido deve essere caricato usando il tappo di carica a bassa pressione sul pannello di servizio.
- Usare la seguente tabella quando si aggiunge refrigerante R407C a tubazioni di lunghezza superiore a 20 m (P1-P2.5)/30 m (P3-P6).

Modelli	Lunghezza tubazioni (una direzione)					Caricato in fabbrica
	-10 m	-20 m	-30 m	-40 m	-50 m	
P1	1,7	1,8	–	–	1,7	
P1.6	2,5	2,6	3,0	–	2,5	
P2	2,6	3,1	3,7	–	2,6	
P2.5	3,1	3,3	3,9	4,5	3,1	
P3	3,3		3,9	4,5	3,3	
P4	4,0		4,7	5,4	4,0	
P5	4,6		5,3	6,0	4,6	
P6	4,9		5,6	6,3	4,9	

Esempio) Per il modello P5 con 38 m di tubazioni
5,3 kg (40 m) – 4,6 kg
Quindi, quantità di refrigerante da aggiungere = 0,7 kg

- (ES) **5. Instalación de los tubos del refrigerante**
 (DK) **5. Montering af kølemiddelrør**
 (TR) **5. Soğutucu borularının monte edilmesi**
 (RU) **5. Прокладка труб хладагента**

- (PR) **5. Instalação da tubagem do refrigerante**
 (GR) **5. Εγκατάσταση της σωλήνωσης ψυκτικού υγρού**
 (中) **5. 安装致冷剂管**

5.5. Añadido de refrigerante

Carga de refrigerante:

- El refrigerante deberá cargarse utilizando la toma de carga a baja presión del panel de servicio del líquido.
- Para añadir refrigerante R407C a una tubería de más de 20 m (P1-P2.5)/30 m (P3-P6), utilice la tabla siguiente.

(kg)

Modelos	Longitud de la tubería (Unidireccional)					Cargado en fábrica
	-10 m	-20 m	-30 m	-40 m	-50 m	
P1	1,7	1,8	—	—	—	1,7
P1.6	2,5	2,6	3,0	—	—	2,5
P2	2,6	3,1	3,7	—	—	2,6
P2.5	3,1	3,3	3,9	4,5	—	3,1
P3	3,3		3,9	4,5	—	3,3
P4	4,0		4,7	5,4	—	4,0
P5	4,6		5,3	6,0	—	4,6
P6	4,9		5,6	6,3	—	4,9

Ejemplo) Para el modelo P5 con tubería de 38 m
 5,3 kg (40 m) - 4,6 kg
 Por lo tanto, refrigerante adicional requerido = 0,7 kg

5.5. Tilsætning af kølemiddel

Påfyldning af kølemiddel:

- Påfyldning af kølemiddel skal ske ved hjælp af lavtryks påfyldningsproppen på servicepanelet.
- Brug følgende tabel ved tilsætning af R407C kølemiddel til rør, der er mere end 20 m (P1-P2.5)/30 m (P3-P6) lange.

(kg)

Modeller	Rørledningens længde (envejs)					Fabrikspåfyldning
	-10 m	-20 m	-30 m	-40 m	-50 m	
P1	1,7	1,8	—	—	—	1,7
P1.6	2,5	2,6	3,0	—	—	2,5
P2	2,6	3,1	3,7	—	—	2,6
P2.5	3,1	3,3	3,9	4,5	—	3,1
P3	3,3		3,9	4,5	—	3,3
P4	4,0		4,7	5,4	—	4,0
P5	4,6		5,3	6,0	—	4,6
P6	4,9		5,6	6,3	—	4,9

Eksempel) For P5 med 38 m rør
 5,3 kg (40 m) - 4,6 kg
 Den nødvendige mængde yderligere kølemiddel = 0,7 kg

5.5. Soğutucu madde eklenmesi

Soğutucu maddenin doldurulması:

- Sıvı soğutucu, bakım panelindeki düşük basınçlı doldurma tapası kullanılarak doldurulmalıdır.
- 20 m (P1-P2.5)/30 m (P3-P6) üzerindeki borulara R407C soğutucu doldururken aşağıdaki tabloyu kullanın:

(kg)

Model	Boru uzunluğu (tek yön)					Fabrikada doldurulan
	-10 m	-20 m	-30 m	-40 m	-50 m	
P1	1,7	1,8	—	—	—	1,7
P1.6	2,5	2,6	3,0	—	—	2,5
P2	2,6	3,1	3,7	—	—	2,6
P2.5	3,1	3,3	3,9	4,5	—	3,1
P3	3,3		3,9	4,5	—	3,3
P4	4,0		4,7	5,4	—	4,0
P5	4,6		5,3	6,0	—	4,6
P6	4,9		5,6	6,3	—	4,9

Örnek) Boru uzunluğu 38 m olan P5 modeli için.
 5,3 kg (40 m) - 4,6 kg
 Dolayısıyla eklenmesi gereken soğutucu madde miktarı = 0,7 kg

5.5. Добавление хладагента

Заправка хладагентом:

- Жидкий хладагент следует заправлять, используя заправочную пробку на эксплуатационной панели.
- Используйте данную таблицу при добавлении хладагента R407C в систему трубопровода, длина которого превышает 20 м (P1-P2.5)/30 м (P3-P6).

(кг)

Модели	Длина труб (В одну сторону)					Заправка завода-изготовителя
	- 10 м	- 20 м	- 30 м	- 40 м	- 50 м	
P1	1,7	1,8	—	—	—	1,7
P1.6	2,5	2,6	3,0	—	—	2,5
P2	2,6	3,1	3,7	—	—	2,6
P2.5	3,1	3,3	3,9	4,5	—	3,1
P3	3,3		3,9	4,5	—	3,3
P4	4,0		4,7	5,4	—	4,0
P5	4,6		5,3	6,0	—	4,6
P6	4,9		5,6	6,3	—	4,9

Пример) Для модели P5 с длиной труб 38 м.
 5,3 кг (40 м) - 4,6 кг
 Следовательно, требуется дополнительно хладагента = 0,7 кг

5.5. Adição de refrigerante

Carregamento de refrigerante:

- O refrigerante deve ser carregado usando-se o bujão de carga de baixa pressão no painel de manutenção.
- Utilize a tabela a seguir quando for adicionar refrigerante R407C à tubagem que estiver acima de 20 m (P1-P2.5)/30 m (P3-P6).

(kg)

Modelos	Comprimento da tubagem (Sentido único)					Carregada da fábrica
	-10 m	-20 m	-30 m	-40 m	-50 m	
P1	1,7	1,8	—	—	—	1,7
P1.6	2,5	2,6	3,0	—	—	2,5
P2	2,6	3,1	3,7	—	—	2,6
P2.5	3,1	3,3	3,9	4,5	—	3,1
P3	3,3		3,9	4,5	—	3,3
P4	4,0		4,7	5,4	—	4,0
P5	4,6		5,3	6,0	—	4,6
P6	4,9		5,6	6,3	—	4,9

Exemplo) Para o modelo P5 com 38 m de tubagem
 5,3 kg (40 m) - 4,6 kg
 Portanto, o refrigerante adicional requerido é = 0,7 kg

5.5. Προσθήκη ψυκτικού υγρού

Πλήρωση ψυκτικού υγρού:

- Το υγρό ψυκτικό πρέπει να διοχετεύεται χρησιμοποιώντας τη βαλβίδα γέμισης χαμηλής πίεσης που υπάρχει στο καπάκι συντήρησης.
- Κατά την προσθήκη ψυκτικού υγρού R407C σε σωληνώσεις μεγαλύτερες από 20 m (P1-P2.5)/30 m (P3-P6), χρησιμοποιήστε τις ενδείξεις του παρακάτω πίνακα.

(kg)

Μοντέλα	Μήκος σωλήνωσης (μία κατεύθυνση)					Πλήρωση από το εργοστάσιο
	-10 m	-20 m	-30 m	-40 m	-50 m	
P1	1,7	1,8	—	—	—	1,7
P1.6	2,5	2,6	3,0	—	—	2,5
P2	2,6	3,1	3,7	—	—	2,6
P2.5	3,1	3,3	3,9	4,5	—	3,1
P3	3,3		3,9	4,5	—	3,3
P4	4,0		4,7	5,4	—	4,0
P5	4,6		5,3	6,0	—	4,6
P6	4,9		5,6	6,3	—	4,9

Παράδειγμα) Για το μοντέλο P5 με σωλήνωση 38 m.
 5,3 kg (40 m) - 4,6 kg
 Συνεπώς, απαιτούμενο πρόσθετο ψυκτικό υγρό = 0,7 kg

(F) 6. Mise en place du tuyau d'écoulement

(NL) 6. Installatie van Draineerbuizen

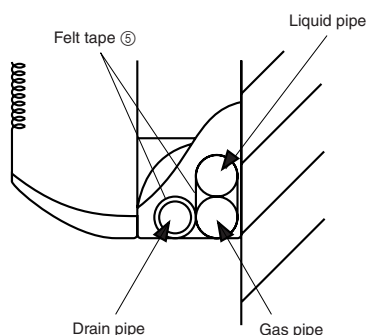
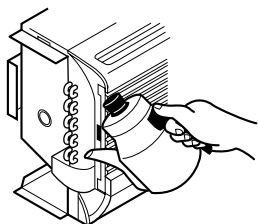
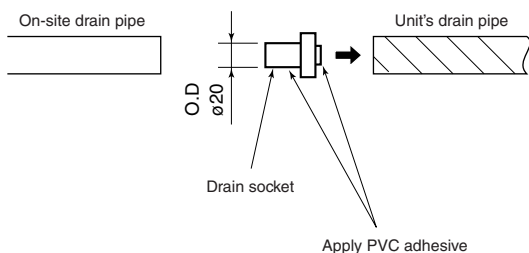

- Les tuyaux d'écoulement doivent avoir une inclinaison de 1/100 ou supérieure.
- Utiliser des tuyaux en PVC, VP-20 pour les tuyaux d'écoulement.
- Les tuyaux d'écoulement peuvent être coupés avec un couteau au point de raccordement en fonction des conditions sur place.
- Lors du raccord du VP-20, utiliser un ruban adhésif pour fixer la prise d'écoulement fournie.
- Pour éviter les gouttes de condensation, mettre un ruban de feutre sur la matière isolante des tuyaux de réfrigérant et d'écoulement à l'intérieur de l'appareil, comme indiqué sur le diagramme.

⚠ Précaution:

Les tuyaux d'écoulement doivent être installés conformément aux instructions du présent manuel d'installation pour assurer un écoulement correct. L'isolation thermique des tuyaux d'écoulement est nécessaire pour éviter la condensation. Si les tuyaux d'écoulement ne sont pas correctement installés et isolés, des gouttes de condensation risquent de se former au plafond, sur le sol ou à tout autre endroit.

- Het verloop van de afvoerpijpen moet 1/100 of meer zijn.
- Gebruik PVC pijpen, VP-20 voor de afvoerpijpen.
- Afvoerpijpen kunnen met een mes op het aansluitpunt worden doorgesneden als de plaats van installatie dit nodig maakt.
- Bij het installeren van de VP-20 dient u plakband om de meegeleverde aftapbus te plakken.
- Om te voorkomen dat er condensvocht druppelt, dient u viltband over het isolatiemateriaal om de koelstof- en afvoerpijpen in het apparaat te wikkelen, zoals op het schema is aangegeven.

⚠ Voorzichtig:

Voor een juiste afvoer moet de afvoerpijp worden geïnstalleerd volgens de voorschriften van deze installatiehandleiding. De afvoerpijpen moeten thermisch geïsoleerd worden om condensatie te voorkomen. Als de afvoerpijpen niet goed geïnstalleerd en geïsoleerd zijn, kan condensvocht op het plafond, de vloer of andere eigendommen druppelen.

(E) 6. Drainage piping work

(D) 6. Verrohrung der Dränage

(SD) 6. Dräneringsrör

(I) 6. Installazione della tubazione di drenaggio

- Drain pipes should have an inclination of 1/100 or more.
- Use PVC pipe VP-20 for drain piping.
- Drain pipes can be cut with a knife at the connection point according to the on-site conditions.
- When connecting the VP-20, use adhesive to attach the supplied drain socket.
- To prevent dripping condensation, put felt tape over the insulation materials on the refrigerant and drain pipes within the unit as shown in the diagram.

⚠ Caution:

The drain pipe should be installed according to this Installation Manual to ensure correct drainage. Thermal insulation of the drain pipes is necessary to prevent condensation. If the drain pipes are not properly installed and insulated, condensation may drip on the ceiling, floor or other possessions.

- Abfallrohre sollten eine Neigung von 1/100 oder mehr aufweisen.
- Im Abfallsystem PVC-Rohr VP-20 verwenden.
- Abfallrohre können am Anschlusspunkt je nach Gegebenheiten vor Ort mit einem Messer abgeschnitten werden.
- Beim Anschluß des VP-20 die mitgelieferte Abfallmuffe mit Klebstoff anbringen.
- Um zu verhindern, daß Kondenswasser herabtröpfelt, Filzband auf dem Isoliermaterial auf den Kältemittel- und Abfallrohren innerhalb der Anlage anbringen, wie dies in der Abbildung gezeigt wird.

⚠ Vorsicht:

Das Abfallrohr sollte gemäß Angaben im Installationshandbuch eingebaut werden, um einwandfreie Dränage zu gewährleisten. Thermoisolierung der Abfallrohre ist notwendig, um Bildung von Kondenswasser zu verhindern. Wenn die Abfallrohre nicht vorschriftsmäßig installiert und isoliert wurden, kann Kondenswasser auf die Zimmerdecke, den Boden oder sonstiges Inventar tropfen.

- Dräneringsrör bör ha en avböjning på 1/100 eller mer.
- Använd PVC-rör, VP-20 för dräneringsrör.
- Dräneringsrör kan skäras med en kniv vid anslutningspunkten i enlighet med förhållandena på arbetsplatsen.
- När VP-20 ansluts bör man använda vidhäftningsmedel för att fästa den medföljande dräneringsmuffen.
- För att förhindra att dagg droppar bör man sätta filtejp över isoleringsmaterialet på köldmedels- och dräneringsrören inuti enheten så som visas i diagrammet.

⚠ Försiktighet:

Dräneringsröret bör installeras i enlighet med Installationsmanualen för att tillse korrekt dränering. Värmeisolering på dräneringsrören är nödvändigt för att förhindra kondensering. Om dräneringsrören ej installeras och isoleras ordentligt kan kondensering droppa på tak, golv eller andra föremål.

- I tubi di drenaggio devono possedere un'inclinazione di almeno 1/100.
- Utilizzare tubi in PVC, tipo VP-20 per tubazioni di drenaggio.
- I tubi di drenaggio possono essere tagliati con un apposito coltello nel punto di attacco, conformemente alle condizioni dell'installazione.
- Durante il collegamento dei tubi VP-20, utilizzare un prodotto adesivo per attaccare il manicotto di drenaggio fornito.
- Per evitare la formazione di gocce di condensa, applicare un nastro di feltro sopra il materiale di isolamento delle tubazioni del refrigerante e di drenaggio all'interno dell'unità, come indicato nel diagramma.

⚠ Cautela:

La tubazione di drenaggio deve essere installata conformemente al contenuto del presente Manuale di installazione, in modo da assicurare un drenaggio corretto. È necessario isolarla termicamente per evitare la formazione di condensa. Se i tubi di drenaggio non sono installati ed isolati correttamente, è possibile che vi sia la formazione di condensa sul soffitto, sul pavimento o su altri oggetti.

(ES) 6. Tubería de drenaje
(DK) 6. Føring af drænrør
(TR) 6. Drenaj Tesisatı İşleri
(RU) 6. Дренажные трубы

- Los tubos de drenaje deben tener una inclinación de 1/100 o más.
- Utilice tubos de PVC, VP-20 para la tubería de drenaje.
- Los tubos de drenaje se pueden cortar con un cuchillo en el punto de conexión de acuerdo con las condiciones del lugar.
- Al conectar el tubo VP-20, utilice adhesivo para enganchar el casquillo de drenaje suministrado.
- Para evitar la condensación y el goteo, ponga cinta de fieltro ⑤ en los materiales aislantes de las tuberías de drenaje y del refrigerante de la unidad según se indica en el dibujo.

⚠ Cuidado:

El tubo de drenaje se instalará de acuerdo con el Manual de Instalación para garantizar el drenaje correcto. El aislamiento térmico de los tubos de drenaje es necesario para evitar la condensación. Si los tubos de drenaje no se instalan y se aíslan correctamente, la condensación puede gotear por el techo, el suelo u otras propiedades.

- Drænrør skal have en hældning på 1/100 eller mere.
- Brug PVC-rør, VP-20 til drænrørføring.
- Drænrør kan skæres med en kniv ved forbindelsesstedet efter forholdene på stedet.
- Når VP-20 forbindes, brug da et klæbemiddel til at fæstne den leverede drænmuffe.
- For at forhindre, at der drypper dug, sæt da fildbånd ⑤ over isoleringenmaterialerne på køle- og drænrørføringen inden i enheden, som vist i diagrammet.

⚠ Forsigtig:

Drænrøret skal installeres i overensstemmelse med denne installationsmanual for at sikre korrekt dræning. Termisk isolering af drænrørene er nødvendig for at forhindre kondensering. Hvis drænrørene ikke er korrekt installeret eller isoleret, kan der dryppe kondens på loft, gulv og anden ejendom.

- Drenaj boruları en az 1/100 eğimli olmalıdır.
- PVC boru kullanınız. Drenaj tesisatı için VP-20.
- Drenaj boruları montaj yerinin koşullarına bağlı olarak bağlantı noktasında bir bıçakla kesilebilir.
- VP-20 boru bağlantılarını yaparken cihazla birlikte sağlanan drenaj soketini takmak için zamb kullanınız.
- Çiy damlamasını önlemek için cihaz içindeki soğutucu ve drenaj tesisatlarındaki tecrit malzemelerinin üzerine şekilde görüldüğü gibi keçe bant ⑤ uygulayınız.

⚠ Dikkat:

Gerekli şekilde drenaj olabilmesi için drenaj tesisatını bu Montaj Elkitabına uygun olarak döşeyiniz. Kondansasyonu önlemek için drenaj borularının ısıya karşı tecrit edilmesi gerekir. Drenaj borularının usulüne uygun şekilde döşenmemesi ve tecrit edilmemesi halinde kondansasyon tavana, zemine veya diğer eşyaların üzerine damlayabilir.

- Дренажные трубы должны иметь наклон 1/100 или более.
- Для дренажных труб используйте трубу из поливинилхлорида.
- Дренажные трубы можно обрезать ножом по размеру в точке соединения – в соответствии с условиями на месте установки.
- При подсоединении труб VP-20, клеем присоедините входящую в комплект поставки соединительную муфту для дренажа.
- Для предотвращения капания конденсации, оберните теплоизоляцию на трубе хладагента и на дренажных трубах, расположенную внутри прибора войлочной лентой ⑤, как показано на диаграмме.

⚠ Осторожно:

Дренажная труба должна быть установлена в соответствии с инструкциями в данном руководстве для обеспечения правильного дренажа. Термоизоляция дренажных труб необходима для предотвращения конденсации. Если дренажные трубы не установлены и не изолированы как требуется, может появиться конденсация на потолке и вода будет капать на пол и на ваше имущество.

(PR) 6. Trabalho de tubagem de drenagem
(GR) 6. Εργασίες Σωληνώσεων Αποχέτευσης
(中) 6. 安装排水管

- Os tubos de drenagem devem ter uma inclinação de 1/100 ou mais.
- Utilize um tubo PVC, VP-20 para tubagem de drenagem.
- Os tubos de drenagem podem ser cortados com uma faca no ponto de ligação, de acordo com a situação local.
- Quando conectar o VP-20, utilize adesivo para segurar o bujão de drenagem fornecido.
- Para impedir a condensação de gotejar, aplique uma fita de feltro ⑤ aos materiais isolantes nas tubagens de refrigerante e de drenagem dentro da unidade, como o ilustra o diagrama.

⚠ Cuidado:

O tubo de drenagem deve ser instalado de acordo com o presente Manual de Instalação para garantir a drenagem correcta. Para impedir a formação de condensação, é necessária a isolação térmica dos tubos de drenagem. Se os tubos de drenagem não forem convenientemente instalados e isolados, podem aparecer gotas de condensação no tecto, no chão ou em peças do mobiliário.

- Οι σωλήνες αποχέτευσης πρέπει να έχουν κλίση 1/100 ή περισσότερη.
- Χρησιμοποιείτε πλαστικές σωλήνες, τύπου VP-20 για σωλήνωση αποχέτευσης.
- Οι σωλήνες αποχέτευσης μπορούν να κόβονται μ'ένα μαχαίρι στο σημείο της σύνδεσης ανάλογα με το μέγεθος που απαιτείται στο χώρο εγκατάστασης.
- Όταν κάνετε σύνδεση στον πλαστικό σωλήνα VP-20, χρησιμοποιείτε κολλητική ουσία για την προσαρμογή του ακροσύνδεσμου των σωλήνων αποχέτευσης.
- Για ν'αποφεύγεται το στάξιμο από την υγροποιούμενη συμπύκνωση, περιτυλίξετε το υλικό μόνωσης των ψυκτικών και αποχετευτικών σωλήνων με κετσέ ⑤, όπως φαίνεται στο διάγραμμα.

⚠ Προσοχή:

Για να είναι βέβαιο ότι υπάρχει κανονική αποχέτευση, η εγκατάσταση του σωλήνα αποχέτευσης πρέπει να γίνεται όπως περιγράφεται σ' αυτό το Εγχειρίδιο Οδηγιών Εγκατάστασης. Η θερμική μόνωση των σωλήνων αποχέτευσης είναι απαραίτητη για την πρόληψη δημιουργίας συμπύκνωσης. Εάν δεν έχουν εγκατασταθεί κανονικά οι σωλήνες αποχέτευσης και δεν έχουν μονωθούν ως προβλέπεται, ενδέχεται να στάζει νερό στο ταβάνι, στο δάπεδο και σε άλλα μέρη του σπιτιού, που θα προέρχεται από υγροποιημένη συμπύκνωση.

(F) 7. Installations électriques
(NL) 7. Elektrische aansluitingen

(E) 7. Electrical work
(D) 7. Elektroarbeiten
(SD) 7. Elektriska arbeten
(I) 7. Collegamenti elettrici

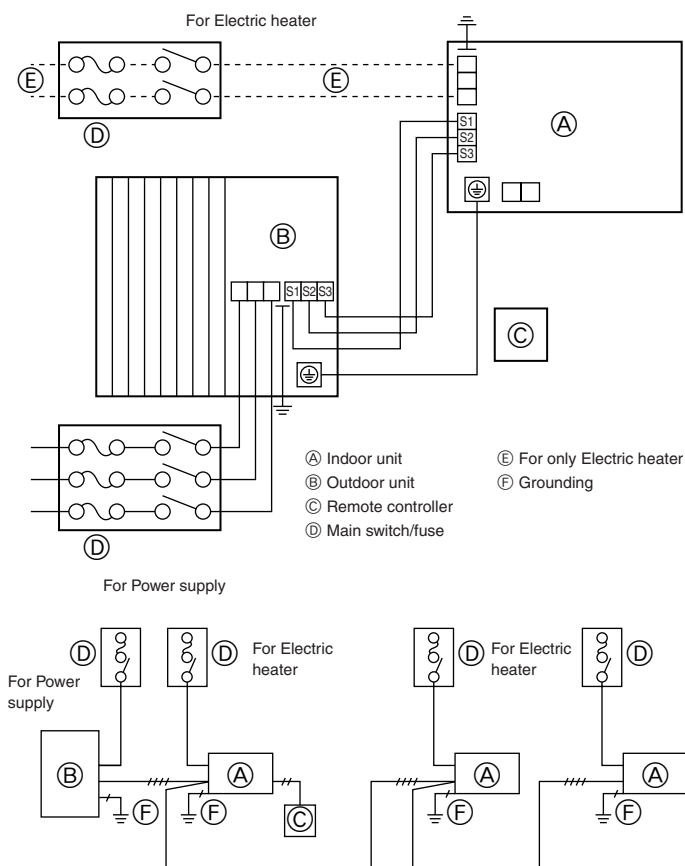

7.1. Précautions

- Le compresseur ne fonctionne pas si la connexion de la phase d'alimentation électrique est incorrecte.
- Une protection de mise à la terre avec disjoncteur sans fusible (disjoncteur de perte à la terre [ELB]) est généralement installée pour (D).
- Le câblage de connexion entre les appareils intérieurs et extérieurs peut être rallongé jusqu'à un maximum de 50 mètres, et la rallonge totale y compris le câblage en pont entre les pièces sera de 80 m maximum.

Un interrupteur bipolaire ayant un écartement de 3 mm minimum entre les contacts sera intégré lors de l'installation du climatiseur.
 * Etiquetter chaque interrupteur selon sa fonction (chauffage, unité, etc.).

7.1. Voorzorgsmaatregelen

- De compressor werkt niet tenzij de fasen voor de stroomvoorziening op de juiste wijze zijn aangesloten.
- (D) wordt meestal geaard met een niet op zekerig gebaseerde onderbreker (aardlekschakelaar [ALS]).
- De verbinding tussen de binnen- en buitenapparaten kan verlengd worden tot een maximum van 50 meter, en de totale maximale verlenging inclusief kruisverbindingen tussen kamers is 80 m.

Met de airconditioner zal een schakelaar met ten minste 3 mm contactscheiding tussen de polen worden meegeleverd.
 * Label iedere onderbreker, afhankelijk van zijn functie (verwarming, eenheid etc).

7.1. Precautions

- The compressor will not operate unless the power supply phase connection is correct.
- Grounding protection with a no-fuse breaker (earth leakage breaker [ELB]) is usually installed for (D).
- The connection wiring between the outdoor and indoor units can be extended up to a maximum of 50 meters, and the total extension including the crossover wiring between rooms is a maximum of 80 m.

A switch with at least 3 mm contact separation in each pole shall be provided by the air conditioner installation.

* Label each breaker according to purpose (heater, unit etc.).

7.1. Vorsichtsmaßnahmen

- Der Kompressor arbeitet nicht, wenn die Netzstromphasen nicht einwandfrei angeschlossen sind.
- Erdungsschutz mit sicherungslosem Unterbrecher (Erdleckunterbrecher [ELB]) wird normalerweise für (D) installiert.
- Die Verbindungsverdrahtung zwischen Außenanlage und Innenanlagen kann bis zu 50 m erreichen, und die gesamte Verlängerung einschließlich Überkreuzverdrahtung zwischen Räumen ist maximal 80 m.

Ein Schalter mit einem Kontaktabstand von mindestens 3 mm muß bei der Installation der Klimaanlage verwendet werden.

* Beschriften Sie jeden Unterbrecher, je nach Zweck (Heizung, Einheit usw.).

7.1. Försiktighetsåtgärder

- Il compressore funzionerà solo se il collegamento della fase di alimentazione è corretto.
- Jordningsskydd med en säkringslös brytare (jordläckagebrytare [ELB]) är vanligtvis installerad för (D).
- Anslutningsledningarna mellan utomhus- och inomhusenheterna kan förlängas till upp till maximalt 50 meter, medan den totala förlängningen inklusive övergångsledningarna mellan rum får vara maximalt 80 meter.

En strömbrytare med minst 3 mm kontaktseparation i varje pol skall tillhandahållas i luftkonditioneringsinstallationen.

* Giv brytaren et namn. (värmeapparat, enhet).

7.1. Precauzioni

- Il compressore funzionerà solo se il collegamento della fase di alimentazione è corretto.
- Una protezione del collegamento a massa con salvavita senza fusibile (salvavita a perdita di massa [ELB]) è normalmente installata per (D).
- Il cablaggio di collegamento tra l'unità esterna e quelle interne può essere esteso fino ad un massimo di 50 m e l'estensione totale inclusi i collegamenti incrociati tra le stanze è di 80 m al massimo.

Per l'installazione del condizionatore d'aria, occorre un interruttore con una separazione di almeno 3 mm fra i contatti per ogni polarità.

* Attribuire un nome ad ogni interruttore in relazione alla funzione (riscaldatore, unità ecc...).

- (ES) 7. Trabajo eléctrico**
- (DK) 7. Elektrisk arbejde**
- (TR) 7. Elektrik işleri**
- (RU) 7. Электрические работы**

- (PR) 7. Trabalho de electricidade**
- (GR) 7. Ηλεκτρικές εργασίες**
- (中) 7. 电力工作**

7.1. Precauciones

- El compresor no funcionará si la fase de alimentación de corriente no está correctamente conectada.
- Para Ⓞ normalmente protección de puesta a tierra con un disyuntor (disyuntor de puesta a tierra [ELB]).
- El cableado de conexión entre las unidades exteriores y las interiores podrá prolongarse hasta un máximo de 50 metros y la extensión total incluyendo el cableado de interconexión entre salas deberá tener 80 m como máximo.

En la instalación del equipo de aire acondicionado deberá colocarse un interruptor de contacto con una separación mínima de 3 mm en cada uno de los polos.

* Nombre cada interruptor conforme a su uso (calentador, unidad, etc....).

7.1. Sikkerhedsvejledning

- Kompressoren virker ikke, med mindre strømforsyningens fasetilslutning er korrekt.
- Jordbeskyttelse med en afbryder uden sikring (jordlækageafbryder [ELB] monteres normalt til Ⓞ).
- Ledningsføringen for tilslutning mellem udendørs og indendørs enhed kan forlænges til maksimalt 50 meter, og den samlede forlængelse, inklusive krydsføringen mellem rummene, er maksimalt 80 meter.

En kontakt med mindst 3 mm kontaktafstand for hver pol skal leveres af aircondition-anlæggets montør.

* Giv afbryderen et navn, (varmeapparat, enhed).

7.1. Önlemler

- Şebeke faz bağlantısı doğru olmadıkça kompresör çalışmaz.
- Ⓞ için genellikle sigortasız devre kesiciyle toprak koruması [ELB] yapılır.
- Dış ve iç üniteler arasındaki bağlantı en çok 50 metreye kadar uzatılabilir ve odalar arasındaki geçiş kabloları dahil toplam uzunluk en çok 80 metredir.

Klima montajında her kutupta en az 3 mm kontak boşluğu bulunan bir şalter sağlanacaktır.

* Her devre kesici şalteri amacına göre (ısıtıcı, ünite vb) etiketleyin.

7.1. Меры предосторожности

- Компрессор не будет работать при неправильном подсоединении фаз источника электропитания.
- Для Ⓞ обычно устанавливается защитное заземление с прерывателем без предохранителей (Прерыватель утечки на землю [ELB]).
- Соединительную электропроводку между наружным и внутренним приборами можно удлинить максимум до 50 метров, а общая длина проводки, включая переходы проводки между различными помещениями, должна составлять максимум 80 м.

Во время установки кондиционера необходимо установить переключатель с зазором между разомкнутыми контактами каждого полюса не менее 3 мм.

* Промаркируйте каждый выключатель по его назначению (обогреватель, прибор и т.д.).

7.1. Precauções

- O compresor só funcionará se a ligação da fase da fonte de alimentação for correcta.
- Uma protecção para ligação à terra com um disjuntor sem fusível (disjuntor de fuga à terra [ELB]) é geralmente instalada para Ⓞ.
- A cablagem de ligação entre as unidades exterior e interior pode ser estendida a um máximo de até 50 metros, e a extensão total, incluindo a cablagem de cruzamento entre recintos, é de um máximo de 80 m.

A instalação do aparelho de ar condicionado deve dispor de um interruptor com pelo menos 3 mm de folga entre os contactos dos pólos.

* Assinale cada um dos disjuntores de acordo com a sua função (aquecedor, unidade, etc.).

7.1. Προφυλάξεις

- Ο συμπιεστής δε θα λειτουργήσει εάν δεν είναι σωστή η φάση ηλεκτρικής τροφοδοσίας.
- Συνήθως, για το Ⓞ τοποθετείται γείωση με διακόπτη χωρίς ασφάλεια (διακόπτης ασφαλείας [ELB]).
- Η καλωδίωση σύνδεσης της εσωτερικής με την εξωτερική μονάδα μπορεί να επεκταθεί μέχρι τα 50 μέτρα και το συνολικό μήκος, συμπεριλαμβανομένων και των ενδιάμεσων καλωδιώσεων στους διάφορους χώρους, δεν πρέπει να υπερβαίνει τα 80 μέτρα.

Με την εγκατάσταση του κλιματιστικού πρέπει να τοποθετηθεί ένας διακόπτης με τουλάχιστον 3 mm απόσταση μεταξύ των επαφών σε κάθε πόλο.

* Βάλτε ετικέτα σε κάθε διακόπτη ασφαλείας ανάλογα με τη λειτουργία του καθενός (για θερμαντήρα, μονάδα, κ.λ.π.).

(F) 7. Installations électriques
(NL) 7. Elektrische aansluitingen

(E) 7. Electrical work
(D) 7. Elektroarbeiten
(SD) 7. Elektriska arbeten
(I) 7. Collegamenti elettrici

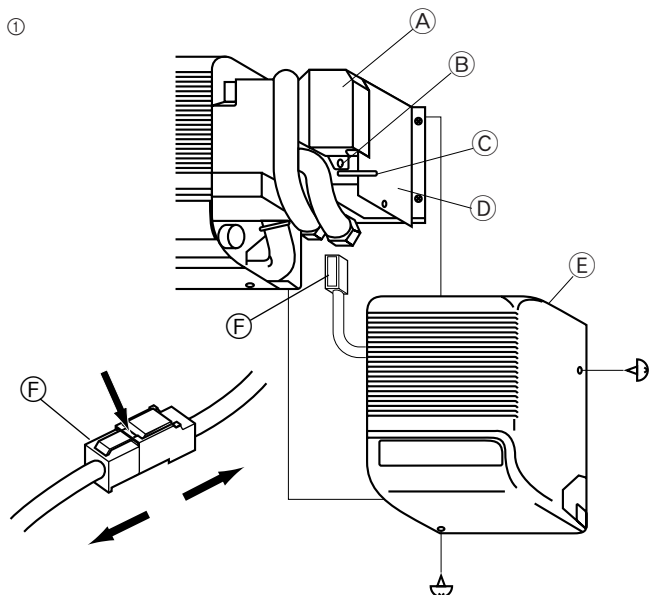

7.2. Appareil intérieur

① Déposer le panneau latéral droit.
Pour ce faire, retirer les vis des côtés inférieur et droit.
Retirer la vis de fixation de la protection du panneau de terminaux pour déposer celle-ci.

- (A) Protection du panneau de terminaux
- (B) Vis
- (C) Collier
- (D) Protection de la carte de circuits imprimés
- (E) Panneau latéral droit
- (F) Connecteur d'accouplement

7.2. Binnenapparaat

① Verwijder het rechter zijpaneel.
Schroef hiervoor de schroeven aan de onder- en rechterkant los. Verwijder het deksel van de klemmenstrook door de bevestigingsschroef op dit deksel los te schroeven.

- (A) Deksel klemmenstrook
- (B) Schroef
- (C) Band
- (D) Deksel printplaatje
- (E) Rechter zijpaneel
- (F) Koppelstekker

7.2. Indoor unit

① Remove the right side panel.
To do this, remove the screws on the lower and right sides.
Remove the securing screw on the terminal board cover to take away the cover.

- (A) Terminal board cover
- (B) Screw
- (C) Band
- (D) Printed circuit board cover
- (E) Right side panel
- (F) Coupler connector

7.2. Innenanlage

① Rechte Seitenplatte abnehmen.
Dazu die Schrauben an der Unterseite und der rechten Seite entfernen. Die Sicherungsschraube der Abdeckung der Klemmleiste abschrauben und die Abdeckung abnehmen.

- (A) Abdeckung der Klemmleiste
- (B) Schraube
- (C) Band
- (D) Abdeckung des gedruckten Schaltfeldes
- (E) Rechte Seitenplatte
- (F) Kupplungsanschluß

7.2. Inomhusenhet

① Tag bort höger sidopanel.
För att göra detta tar man bort skruvarna på undre och höger sidor.
Tag bort fästskruven på kopplingsbordets skydd för att ta bort skyddet.

- (A) Kopplingsbordsskydd
- (B) Skruv
- (C) Band
- (D) Kretskortsskydd
- (E) Höger sidopanel
- (F) Kopplingsdon

7.2. Sezione interna

① Rimuovere il pannello laterale destro.
Per eseguire questa operazione, togliere le viti sui lati inferiore e destro.
Rimuovere la vite di fissaggio del coperchio del pannello terminale per togliere il coperchio.

- (A) Coperchio del pannello terminale
- (B) Vite
- (C) Nastro
- (D) Coperchio della scheda a circuiti stampati
- (E) Pannello laterale destro
- (F) Giunto di accoppiamento

- (ES) 7. Trabajo eléctrico
(DK) 7. Elektrisk arbejde
(TR) 7. Elektrik işleri
(RU) 7. Электрические работы

- (PR) 7. Trabalho de electricidade
(GR) 7. Ηλεκτρικές εργασίες
(中) 7. 电力工作

7.2. Unidad interior

① Retire el panel lateral derecho.

Para ello, saque los tornillos de las partes derecha e inferior.

Quite el tornillo de fijación de la tapa del cuadro de bornes para quitar la tapa.

- (A) Tapa del cuadro de bornes
(B) Tornillo
(C) Brida
(D) Tapa de la placa de circuito impreso
(E) Panel lateral derecho
(F) Conector acoplador

7.2. Indendørs enhed

① Fjern panelet på højre side.

For at gøre dette, fjern da skrueerne på den nedre og den højre side.

Fjern fastgørelsesskrueerne på klemrækkeafdækningen for at tage afdækningen af.

- (A) Klemrækkeafdækning
(B) Skruer
(C) Bånd
(D) Afdækning til printkort
(E) Panel på højre side
(F) Koblingsforbindelse

7.2. İç ünite

① Sağ taraftaki paneli çıkarınız.

Bunu yapmak için önce alt ve sağ taraftaki vidaları çıkarınız.

Kapağı çıkarmak için terminal levhası kapağındaki tespit vidasını çıkarınız.

- (A) Terminal levhası kapağı
(B) Vida
(C) Şerit
(D) Baskılı devre levhası kapağı
(E) Sağ taraftaki panel
(F) Konektörün bağlantısı

7.2. Внутренний прибор

① Снимите правую панель

Чтобы снять правую панель, снимите винты снизу и справа.

Снимите крепежный винт на крышке блока терминалов, чтобы снять крышку.

- (A) Крышка блока терминалов
(B) Винт
(C) Лента
(D) Крышка платы с печатной схемой
(E) Правая панель
(F) Сцепляющийся коннектор

7.2. Unidade interior

① Remova o painel lateral direito.

Para isso, retire os parafusos dos lados inferior e direito.

Retire o parafuso de fixação da tampa do quadro terminal para afastar a tampa.

- (A) Tapa do quadro terminal
(B) Parafuso
(C) Banda
(D) Tapa do quadro do circuito impresso
(E) Painel lateral direito
(F) Conector de acoplamento

7.2. Εσωτερική μονάδα

① Βγάλετε το δεξιό πλευρικό πλαίσιο

Για να μπορεί να βγει, ξεβιδώσετε τις βίδες από την κάτω πλευρά και από την δεξιά πλευρά. Ξεβιδώσετε τη βίδα που ασφαλίζει το κάλυμμα του ταμπλώ με τα τερματικά και βγάλετε το κάλυμμα.

- (A) Κάλυμμα ταμπλώ με τερματικά
(B) Βίδα
(C) Ταινία (στενή)
(D) Κάλυμμα ταμπλώ πάνω στο οποίο είναι εκτυπωμένο το κύκλωμα
(E) Δεξιό πλευρικό πλαίσιο
(F) Συνδετήρας σύζευξης

(F) 7. Installations électriques
(NL) 7. Elektrische aansluitingen

(E) 7. Electrical work
(D) 7. Elektroarbeiten
(SD) 7. Elektriska arbeten
(I) 7. Collegamenti elettrici

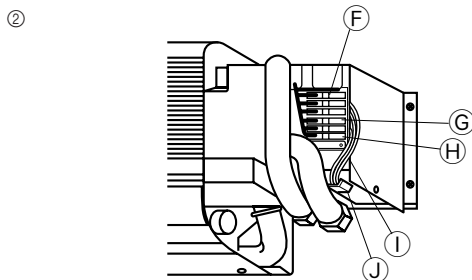

- ② Raccorder la ligne d'alimentation électrique, la ligne de contrôle de l'appareil extérieur et la ligne de la commande à distance.
- ▶ **Attacher les fils de la source d'énergie à la boîte de contrôle en utilisant un manchon butoir pour la force de traction (connexion PG ou équivalent).**
- Une intervention technique ou toute autre circonstance peut demander le retrait du boîtier électrique; aussi, les câbles doivent être suffisamment lâches.
 - Des travaux de mise à la terre de Classe 3 doivent être effectués (diamètre du câble de terre: 1,6 mm ou supérieur).
- Lorsque le câblage est terminé, remonter les parties déposées dans l'ordre inverse à celui de leur retrait.

⚠ Avertissement:
Le câblage doit être effectué de telle sorte que les lignes électriques ne soient pas tendues. Sinon, une surchauffe ou un incendie pourraient se produire.

- ⓕ Tableau des terminaux pour la commande à distance (en option)
- ⓐ Tableau des terminaux pour les lignes de contrôle de l'appareil extérieur
- ⓑ Tableau de terminaux pour l'alimentation électrique [uniquement pour les modèles PKH]
- ⓐ Câble d'alimentation et câble de connexion
- ⓐ Attache du cordon

- ② Sluit het netsnoer aan, evenals de besturingskabel van het buitenapparaat en de snoeren van het bedieningspaneel.
- ▶ **Maak de stroomkabel aan het regelkastje vast met gebruik van een bufferbus om meer trekkracht te krijgen (PG aansluiting of iets dergelijks).**
- Aangezien het kastje met elektrische aansluitingen soms verwijderd moet worden voor onderhoud of om andere redenen, moeten de snoeren voldoende speling hebben.
 - Het geheel moet worden geaard volgens klasse 3 (diameter aardkabel: 1,6 mm of meer).
- Nadat de bedrading is aangelegd, brengt u de losgemaakte delen in omgekeerde volgorde weer aan.

⚠ Waarschuwing:
De bedrading moet zo zijn aangebracht dat de netsnoeren niet gespannen staan, dit om oververhitting of brand te voorkomen.

- ⓕ Klemmenstrook voor bedieningspaneel (optie)
- ⓐ Klemmenstrook voor besturingskabels vanuit het buitenapparaat
- ⓑ Klemmenstrook voor netspanning [alleen voor de PKH-modellen]
- ⓐ Bedrading voor de voeding & aansluitdraden
- ⓐ Kabelklem

- ② Connect the power line, control line from the outdoor unit, and remote control lines.
- ▶ **Fix power source wiring to control box using buffer bushing for tensile force. (PG connection or the like.)**
- Since the electric box may need to be pulled out for servicing or other occasions, wires must have enough slack.
 - Class 3 grounding work must be conducted (grounding wire diameter: 1.6 mm or more).
- After wiring is completed, reinstall the parts in the reverse order of removal.

⚠ Warning:
Wiring should be done so that the power lines are not subject to tension. Otherwise, heat may be generated or fire may occur.

- ⓕ Terminal board for remote controller (option)
- ⓐ Terminal board for control lines from the outdoor unit
- ⓑ Terminal board for power supply [for only PKH models]
- ⓐ Power supply wiring & connection wiring
- ⓐ Cord clamp

- ② Das Netzkabel, das Steuerkabel der Außenanlage und die Kabel der Fernbedienung anschließen.
- ▶ **Netzstromverdrahtung zum Schaltkasten mit Pufferdurchführung für Spannungskräfte (PG-Anschluß oder ähnliches) befestigen.**
- Da der Elektroanschlußkasten zur Wartung oder bei anderen Gelegenheiten herausgezogen werden muß, müssen die Drähte genügend Spiel besitzen.
 - Erdung der Klasse 3 muß durchgeführt werden (Durchmesser des Erdungsdrahtes: 1,6 mm oder mehr).
- Nach Abschluß der Verdrahtung die abgenommenen Teile in umgekehrter Reihenfolge wieder anbringen.

⚠ Warnung:
Bei der Verdrahtung dürfen die stromführenden Kabel keinem mechanischen Zug unterliegen. Widrigenfalls kann es zu Überhitzung kommen, oder es kann Feuer ausbrechen.

- ⓕ Klemmleiste für Fernbedienung (option)
- ⓐ Klemmleiste für Steuerleitungen von der Außenanlage
- ⓑ Klemmleiste für Stromversorgung [nur für Modelle PKH]
- ⓐ Netzstromleitung & Verbindungsleitung
- ⓐ Kabelklemme

- ② Anslut strömlledningarna, styrströmsledningarna från utomhusenheten och fjärrkontrollslledningarna.
- ▶ **Montera nätströmsledningarna på kontrolldosan med buffertbusning för dragkraft (PG-anlutning eller liknande).**
- Eftersom eldosan kan behövas dras ut för underhåll eller andra ändamål måste ledningarna ha ett visst spelrum.
 - Jordning, klass 3, måste utföras (jordledningens diameter: 1,6 mm eller mer).
- När ledningsdragningen avslutats återinstalleras de borttagna delarna i omvänd ordning till demonteringen.

⚠ Varning:
Ledningsdragningen bör vara sådan att strömlledningarna ej sträcks, annars kan överhettning eller brand uppstå.

- ⓕ Kopplingsbord för fjärrkontroll (alternativ)
- ⓐ Kopplingsbord för styrströmsledningarna från utomhusenheten
- ⓑ Kopplingsbord för nätströmstillförsel [endast PKH-modellerna]
- ⓐ Nätströmsledning & anslutande ledningar
- ⓐ Sladdklämma

- ② Collegare la linea di alimentazione, la linea di controllo dalla sezione esterna e le linee del comando a distanza.
- ▶ **Fissare il cablaggio di alimentazione alla scatola di comando usando la speciale boccia per forze di tensione (connessione PG o simile).**
- Dato che la scatola elettrica deve essere rimossa in caso di riparazione od in altre occasioni, i fili devono essere sufficientemente allentati.
 - È necessario eseguire un collegamento a terra della classe 3 (diametro del filo: almeno 1,6 mm).
- Dopo aver eseguito i collegamenti elettrici, rimontare le parti rimosse seguendo l'ordine inverso della procedura di rimozione.

⚠ Avvertenza:
I collegamenti elettrici devono essere eseguiti stando attenti che le linee dell'alimentazione non siano in tensione, evitando così il rischio di surriscaldamento o incendio.

- ⓕ Pannello terminale per comando a distanza (in opzione)
- ⓐ Pannello terminale per linee di comando a partire dalla sezione esterna
- ⓑ Pannello terminale per alimentazione [solo per i modelli PKH]
- ⓐ Cablaggi di alimentazione e di collegamento
- ⓐ Morsetto del cavo

(ES) 7. Trabajo eléctrico
(DK) 7. Elektrisk arbejde
(TR) 7. Elektrik işleri
(RU) 7. Электрические работы

(PR) 7. Trabalho de electricidade
(GR) 7. Ηλεκτρικές εργασίες
(中) 7. 电力工作

② Conecte la línea de alimentación, línea de control desde la unidad exterior y las líneas de control remoto.

► **Fije el cable de la fuente de alimentación a la caja de control usando un casquillo separador para mantener la fuerza de tensión (conexión PG o similar).**

- Como la caja eléctrica se tendrá que extraer para el mantenimiento y otras tareas, los cables deben estar flojos.
- Se tiene que efectuar una conexión a tierra del tipo 3 (diámetro del cable de conexión a tierra: 1,6 mm o más).
Una vez acabado el cableado, vuelva a colocar las piezas extraídas en el orden inverso.

⚠ **Atención:**

La conexiones se tienen que realizar de manera que los cables de alimentación no queden tensos. De lo contrario se puede producir fuego o un sobrecalentamiento.

- ⓕ Cuadro de bornes para el controlador remoto (opcional)
- ⓐ Cuadro de bornes para las líneas de control desde la unidad exterior
- ⓑ Cuadro de bornes para la fuente de alimentación [solamente para los modelos PKH]
- ① Cables de alimentación y de conexión
- ④ Brida para cable

② Forbind strømforsyningsledningen og styreledningerne.

► **Kobl strømtilførselsledningerne til kontrolkassen med brug af buffergennemføring med henblik på trækraft (PG-forbindelse eller lignende).**

- Da den elektriske kasse måske skal trækkes ud for service eller ved andre lejlig-heder, skal der være tilstrækkelig slæk i ledningerne.
- Klasse 3 jordforbindelsesarbejde skal udføres (diameter på jordforbindelsesledning: 1,6 mm eller mere).
Efter ledningsføringen er afsluttet, installer da de fjernede dele igen i omvendt rækkefølge.

⚠ **Advarsel:**

Ledningsføring skal foretages, så de strømførende ledninger ikke udsættes for træk. Ellers kan der forekomme opvarmning eller brand.

- ⓕ Klemme til fjernstyring (ekstraudstyr)
- ⓐ Klemrække for styreledninger fra den udendørs enhed
- ⓑ Klemrække for strømforstyring [kun PKH-modeller]
- ① Kabelføring til strømforstyring og tilslutning
- ④ Kabelklemme

② Elektrik kablosunu ve kontrol kablolarını bağlayınız.

► **Çekme kuvveti sağlamak için güç kaynağı kablolarını kontrol kutusuna bağlarken tampon burcu kullanınız (PG bağlantısı veya benzeri).**

- Bakım için veya diğer nedenlerle elektrik kutusunun dışarıya çekilmesi gerekebileceği için, kablolarda yeterince boşluk olmalıdır.
- 3. Sınıf topraklama yapılmalıdır (toprak kablosu çapı: en az 1,6 mm)
Kablo bağlantılarının tamamlanmasından sonra yerlerinden çıkarılan parçaları çıkarma işleminin tersi yönde tekrar takınız.

⚠ **Uyarı:**

Kablolar, elektrik hatlarında gerilme olmayacak şekilde döşenmelidir. Aksi takdirde ısınma veya yangın meydana gelebilir.

- ⓕ Uzaktan kumanda terminal kartı (seçmeli)
- ⓐ Dış ünite kontrol kablolarının terminal levhası
- ⓑ Besleme kaynağının terminal levhası [yalnız PKH modellerinde]
- ① Güç kaynağı kablosu ve bağlantı kablosu
- ④ Kordon kelepçesi

② Подсоедините силовой кабель, провод управления от наружного прибора и провода от пульта дистанционного управления.

► **Закрепите силовой кабель в коробке управления, воспользовавшись буферной втулкой для использования в местах воздействия растягивающей силы (соединение PG или подобное).**

- Оставьте достаточный припуск длины проводов, с тем чтобы электрокоробку можно было снимать для проведения техобслуживания и других работ.
- Необходимо выполнить работы по заземлению Класса 3 (диаметр провода заземления должен составлять 1,6 мм или более).
После завершения электропроводки установите на место ранее снятые детали в порядке, обратном порядку их снятия.

⚠ **Предупреждение:**

Электропроводку необходимо проводить таким образом, чтобы силовые кабели не подвергались воздействию силы натяжения. В противном случае возможно нагревание проводов и возникновение пожара.

- ⓕ Щиток терминалов пульта дистанционного управления (опция)
- ⓐ Щиток терминалов проводов управления от наружного прибора
- ⓑ Щиток терминалов для силового кабеля [только для моделей PKH]
- ① Провода электропитания и соединительные провода
- ④ Проводной зажим

② Ligue a linha de alimentação, a linha de controlo da unidade exterior e as linhas de controlo remoto.

► **Fixe a cablagem da fonte de alimentação à caixa de controlo com um casquillo amortecedor da força de tracção (Ligação PG ou idêntica).**

- Uma vez que a caixa de electricidade pode necessitar de ser extraída para manu-tenção ou noutras ocasiões, os fios devem ter folga suficiente.
- É necessário executar a ligação à terra da Classe 3 (diâmetro do fio de ligação à terra: 1,6 mm ou mais).
Depois de terminar a instalação da cablagem eléctrica, reinstale as peças removi-das pela ordem inversa da remoção.

⚠ **Aviso:**

A cablagem deve ser feita de modo que as linhas de alimentação não estão sujeitas a tensão, para não provocar aquecimento ou incêndio.

- ⓕ Quadro terminal para o controlador remoto (opcional)
- ⓐ Quadro terminal para linhas de controlo da unidade exterior
- ⓑ Quadro de controlo para a fonte de alimentação [apenas para os modelos PKH]
- ① Cablagem de alimentação e cablagem de ligação
- ④ Abraçadeira de cabo

② Συνδέστε το ηλεκτρικό καλώδιο με τα καλώδια ελέγχου.

► **Στερεώστε το καλώδιο της ηλεκτρικής πηγής στο κουτί ελέγχου χρησιμοποιώντας αντιτριβικό δακτύλιο εφελκυστικής δύναμης (Σύνδεση PG ή παρόμοια).**

- Επειδή το ηλεκτρικό κουτί ενδέχεται να χρειάζεται να βγαίνει για συντήρηση ή άλλους λόγους, τα καλώδια πρέπει να είναι μπόσκα.
- Οι εργασίες γείωσης Κλάσης 3 πρέπει να γίνουν (Διάμετρος σύρματος γείωσης: 1,6 χιλ. ή περισσότερο).
Όταν τελειώσει η καλωδίωση, βάλτε πάλι στη θέση τους με αντίθετη σειρά τα μέρη που είχαν αφαιρεθεί.

⚠ **Προειδοποίηση:**

Η καλωδίωση πρέπει να γίνεται έτσι ώστε τα ηλεκτρικά καλώδια να μην υπόκεινται σε τέντωμα. Αλλιώς, ενδέχεται να προκληθεί θέρμανση ή πυρκαγιά.

- ⓕ Πίνακας ακροδεκτών για το τηλεχειριστήριο (προαιρετικό)
- ⓐ Ταμπλά θερματικού για τα καλώδια ελέγχου από την εξωτερική μονάδα
- ⓑ Ταμπλά θερματικού για την ηλεκτρική παροχή [μόνο για μοντέλα PKH]
- ① Ηλεκτρικά καλώδια & καλώδια συνδέσεων
- ④ Πιάστρα (κολλάρο) συγκρατήσεως καλωδίου

(F) 7. Installations électriques
(NL) 7. Elektrische aansluitingen

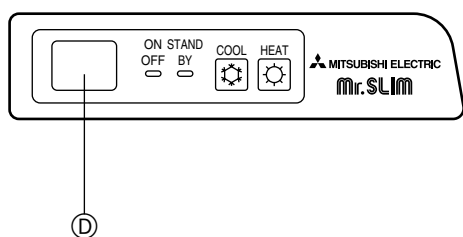
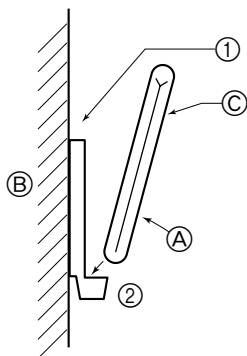

7.3. Installer la télécommande sans fil

1) Où l'installer

- Dans un endroit protégé des rayons du soleil.
- Éloignée de toute source de chaleur.
- Dans un endroit où la télécommande ne sera pas sujette aux vents froids ou chauds.
- Dans un endroit où il sera facile d'utiliser la télécommande.
- Hors de la portée des enfants.

2) Méthode d'installation

- ① Attacher le support de la télécommande à l'endroit voulu à l'aide de vis à taraud.
- ② Mettre la partie inférieure de la télécommande dans le support.

- Ⓐ Télécommande
- Ⓑ Mur
- Ⓒ Écran d'affichage
- Ⓓ Récepteur

- Le signal peut voyager jusqu'à 7 mètres en ligne droite jusqu'à un angle de 45 degrés sur la droite ou la gauche de la ligne centrale de l'appareil.

7.3. De draadloze afstandsbediening installeren

1) De ruimte waarin u de afstandsbediening installeert moet een ruimte zijn waarin

- De afstandsbediening niet aan direct zonlicht wordt blootgesteld.
- Geen hittebron vlakbij aanwezig is.
- De afstandsbediening niet bloot staat aan koude (of warme) wind.
- De afstandsbediening gemakkelijk bediend kan worden.
- De afstandsbediening buiten het bereik van kinderen is.

2) Wijze van Installeren

- ① Bevestig de houder van de afstandsbediening op de gewenste plaats met de twee zelftappende schroeven.
- ② Zet het onderste gedeelte van de afstandsbediening in de houder.

- Ⓐ Afstandsbediening
- Ⓑ Muur
- Ⓒ Afleesscherm
- Ⓓ Ontvanger

- Het signaal kan in een rechte lijn ongeveer 5 meter overbruggen binnen 45 graden links of rechts van de middellijn van het apparaat.

(E) 7. Electrical work
(D) 7. Elektroarbeiten
(SD) 7. Elektriska arbeten
(I) 7. Collegamenti elettrici

7.3. Installing the wireless remote controller

1) Installation area

- Area in which the remote controller is not exposed to direct sunshine.
- Area in which there is no nearby heating source.
- Area in which the remote controller is not exposed to cold (or hot) winds.
- Area in which the remote controller can be operated easily.
- Area in which the remote controller is beyond the reach of children.

2) Installation method

- ① Attach the remote controller holder to the desired location using two tapping screws.
- ② Place the lower end of the controller into the holder.

- Ⓐ Remote controller
- Ⓑ Wall
- Ⓒ Display panel
- Ⓓ Receiver

- The signal can travel up to approximately 7 meters (in a straight line) within 45 degrees to both right and left of the center line of the receiver.

7.3. Anbringung der schnurlose Fernbedienung

1) Aufstellort

- Aufstellort der Fernbedienung darf nicht direktem Sonnenlicht ausgesetzt sein.
- Aufstellort der Fernbedienung darf nicht zu nah an Heizquellen liegen.
- Aufstellort der Fernbedienung darf keinen kalten (oder heißen) Luftströmen ausgesetzt sein.
- Aufstellort der Fernbedienung muß einfache Bedienung erlauben.
- Aufstellort der Fernbedienung muß außer Reichweite von Kindern liegen.

2) Aufstellverfahren

- ① Die Halter der Fernbedienung mit zwei Blechschrauben am gewünschten Ort anbringen.
- ② Die Unterseite der Fernbedienung in den Halter einsetzen.

- Ⓐ Fernbedienung
- Ⓑ Wand
- Ⓒ Anzeige
- Ⓓ Empfänger

- Das Signal hat eine Reichweite (in gerader Linie) von etwa 7 Meter in einem Winkel von 45 Grad rechts und links der Mittellinie des Geräts.

7.3. Installation av trådlös fjärrkontrollen

1) Installationsplats

- Undvik platser där fjärrkontrollen kan utsättas för direkt solljus.
- Undvik platser i närheten av värmekällor.
- Undvik platser där fjärrkontrollen kan utsättas för kalla (eller varma) vindar.
- Välj en plats där fjärrkontrollen med lätthet kan användas.
- Välj en plats utom räckhåll för barn.

2) Installationsmetod

- ① Montera fjärrkontrollens hållare på önskad plats med de två gängskärande skruvarna.
- ② Placera fjärrkontrollens undre del i hållaren.

- Ⓐ Fjärrkontroll
- Ⓑ Vägg
- Ⓒ Displaypanel
- Ⓓ Mottagare

- Signalen kan färdas ca. 7 meter (i en rak linje) inom 45 grader till höger och vänster om apparatens mittlinje.

7.3. Installazione del comando a distanza senza fili

1) Installare il comando a distanza in luoghi

- In cui non rimane esposto alla luce diretta del sole.
- In cui non vi sono fonti di calore.
- In cui non rimane esposto a correnti d'aria calda (o fredda).
- In cui può essere attivato con facilità.
- In cui è lontano dalla portata dei bambini.

2) Metodo di installazione

- ① Attaccare il supporto del comando a distanza nel punto desiderato usando due viti autofilettanti.
- ② Inserire l'estremità inferiore del comando a distanza nel supporto.

- Ⓐ Comando a distanza
- Ⓑ Parete
- Ⓒ Pannello del display
- Ⓓ Ricevitore

- Il segnale può raggiungere una distanza di circa 7 metri (in linea retta) con un'angolazione di 45 gradi su entrambi i lati destro e sinistro della linea centrale del ricevitore.

- (ES) **7. Trabajo eléctrico**
 (DK) **7. Elektrisk arbejde**
 (TR) **7. Elektrik işleri**
 (RU) **7. Электрические работы**

- (PR) **7. Trabalho de electricidade**
 (GR) **7. Ηλεκτρικές εργασίες**
 (中) **7. 电力工作**

7.3. Instalación del mando a distancia inalámbrico

1) Zona de instalación

- El mando a distancia no debe estar expuesto a luz solar directa.
- No debe estar cerca de fuentes de calor.
- No debe exponerse a corrientes de aire frío (o caliente).
- Debe poder manejarse con facilidad.
- Debe estar fuera del alcance de los niños.

2) Método de instalación

- ① Fije el soporte del mando a distancia en el lugar deseado atornillándolo con tacos.
 - ② Inserte la parte inferior del mando en el soporte.
 - Ⓐ Mando a distancia
 - Ⓑ Pared
 - Ⓒ Pantalla del mando
 - Ⓓ Receptor
- La señal alcanza aproximadamente hasta 7 metros (en línea recta), con un ángulo de desviación de hasta 45° a la izquierda y la derecha de la línea central del receptor.

7.3. Installering af trådløs fjernstyringen

1) Installationsområde

- Et område, hvor fjernbetjeningen ikke udsættes for direkte sollys.
- Et område, hvor der ikke er nogen varmekilde tæt på.
- Et område, hvor fjernbetjeningen ikke udsættes for kolde (eller varme) vinde
- Et område, hvor fjernbetjeningen nemt kan betjenes.
- Et område, hvor fjernbetjening er uden for børns rækkevidde.

2) Fremgangsmåde til installering

- ① Fastgør fjernbetjeningsholderen på det ønskede sted ved brug af to selvskærende skruer.
 - ② Placer den nedre ende af fjernbetjeningen i holderen.
 - Ⓐ Fjernbetjening
 - Ⓑ Væg
 - Ⓒ Display
 - Ⓓ Modtager
- Signalet kan bevæge sig op til ca. 7 meter (i en ret linie) inden for 45 grader både til venstre og højre for enhedens centerlinje.

7.3. Kablosuz uzaktan kumanda ünitesinin monte edilmesi

1) Montaj yerinin özellikleri

- Uzaktan kumanda ünitesinin doğrudan doğruya güneş ışığına maruz kalmayacağı bir yer olmalıdır.
- Yakınında ısı kaynağı bulunmamalıdır.
- Uzaktan kumanda ünitesinin soğuk (veya sıcak) rüzgarlara maruz kalmayacağı bir yer olmalıdır.
- Uzaktan kumanda ünitesinin kolayca işletilebileceği bir yer olmalıdır.
- Çocukların uzaktan kumanda ünitesine erişemeyeceği bir yer olmalıdır.

2) Montaj yöntemi

- ① Uzaktan kumanda ünitesi yuvasını iki kılavuz vidayla istenen yere tespit ediniz.
 - ② Uzaktan kumanda ünitesinin alt tarafını yuvanın içine yerleştiriniz.
 - Ⓐ Uzaktan kumanda ünitesi
 - Ⓑ Duvar
 - Ⓒ Gösterge paneli
 - Ⓓ Alıcı
- Sinyal, alıcının merkez hattının sol ve sağ taraflarında 45 derecelik bir alan içerisinde yaklaşık 7 metre uzaklığa (düz bir hat üzerinden) ulaşır.

7.3. Установка беспроводного пульта дистанционного управления

1) Места установки

- Места, в которых пульт дистанционного управления не подвержен воздействию прямых солнечных лучей.
- Места, удаленные от источников тепла
- Места, в которых пульт дистанционного управления не подвержен воздействию холодного (или теплого) ветра.
- Места, максимально удобные для использования пульта дистанционного управления.
- Места, в которых пульт дистанционного управления недосягаем для детей.

2) Метод установки

- ① Закрепите держатель пульта дистанционного управления в выбранном Вами месте с помощью двух самонарезающих винтов.
 - ② Вставьте низ пульта в держатель.
 - Ⓐ Пульт дистанционного управления
 - Ⓑ Стена
 - Ⓒ Индикаторная панель
 - Ⓓ Ресивер сигналов
- Сигнал передается на расстояние приблизительно в 7 м (по прямой линии) в диапазоне в 45 градусов слева и справа от центральной оси приема сигналов ресивером.

7.3. Instalação do controlo remoto sem fio

1) Lugar de instalação

- Não está exposto ao sol.
- Não está junto de fontes de calor.
- Não está exposto a ventos frios (ou quentes).
- Pode ser accionado facilmente sol.
- Está fora do alcance das crianças.

2) Método de instalação

- ① Fixe o suporte do controlo remoto no local desejado com dois parafusos de derivação.
 - ② Coloque a extremidade inferior do controlo remoto no suporte.
 - Ⓐ Controlo remoto
 - Ⓑ Parede
 - Ⓒ Painel de visualização
 - Ⓓ Receptor
- O sinal pode ser captado até cerca de 7 metros (em linha recta) num ângulo de 45 graus tanto para a direita como para a esquerda da linha central do receptor.

7.3. Εγκατάσταση του τηλεχειριστήριου

1) Χώρος εγκατάστασης

- Σε χώρο όπου το τηλεχειριστήριο δεν θα βρίσκεται εκτεθειμένο στον ήλιο.
- Σε χώρο όπου δεν θα βρίσκεται πλησίον πηγής θερμότητας.
- Σε χώρο όπου το τηλεχειριστήριο δεν θα βρίσκεται εκτεθειμένο σε κρούους (ή ζεστούς) ανέμους.
- Σε χώρο όπου ο χειρισμός του τηλεχειριστήριου θα μπορεί να γίνεται εύκολα.
- Σε χώρο όπου τα παιδιά δεν θα μπορούν να φθάνουν το τηλεχειριστήριο.

2) Μέθοδος εγκατάστασης

- ① Στερεώστε τη βάση που συγκρατεί το τηλεχειριστήριο στη θέση που θέλετε με δύο διατηρητικές βίδες.
 - ② Βάλετε την κάτω άκρη του τηλεχειριστήριου μέσα στη βάση συγκρατήσεώς του.
 - Ⓐ Τηλεχειριστήριο
 - Ⓑ Τοίχος
 - Ⓒ Ταμπλώ ενδείξεων
 - Ⓓ Δέκτης
- Το σήμα διανύει απόσταση μέχρι 7 μέτρα περίπου (σε ευθεία γραμμή) σε ακτίνα 45 μοιρών, τόσο στα δεξιά όσο και στα αριστερά της κεντρικής γραμμής του δέκτη.

F 7. Installations électriques
NL 7. Elektrische aansluitingen

E 7. Electrical work
D 7. Elektroarbeiten
SD 7. Elektriska arbeten
I 7. Collegamenti elettrici

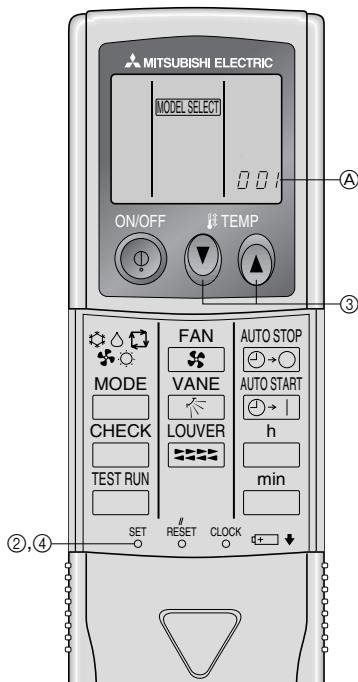

Indoor	Outdoor	Ⓐ Model No.
PLH, PCH, PKH-P-GAH	PUH	001
PLA, PCA, PKA-P-GA	PUH	001
	PU	033
PKH-P-FAH	PUH	003
PKA-P-FA	PUH	003
	PU	035

3) Programmation

- ① Introduire les piles.
- ② Appuyer sur le bouton SET à l'aide d'un objet pointu.
MODEL SELECT clignote et le numéro du modèle est allumé.
- ③ Appuyer sur le bouton temp pour programmer le numéro du modèle.
- ④ Appuyer sur le bouton SET à l'aide d'un objet pointu.
MODEL SELECT et le numéro du modèle s'allument pendant trois secondes puis s'éteignent.

3) Instellen

- ① Plaats de batterijen.
- ② Druk op de toets SET met een puntig voorwerp.
MODEL SELECT knippert en het modelnummer licht op.
- ③ Druk op de toets temp om het modelnummer in te stellen.
- ④ Druk op de toets SET met een puntig voorwerp.
MODEL SELECT en het modelnummer lichten gedurende drie seconden op en worden daarna uitgeschakeld.

3) Setting

- ① Insert batteries.
- ② Press the SET button with something sharp at the end.
MODEL SELECT blinks and Model No. is lighted.
- ③ Press the temp button to set the Model No.
- ④ Press the SET button with something sharp at the end.
MODEL SELECT and Model No. are lighted for three seconds, then turned off.

3) Einstellung

- ① Batterien einlegen.
- ② SET-Taste mit einem spitzen Gegenstand drücken.
MODEL SELECT blinkt und die Modellnummer leuchtet.
- ③ temp- -Taste zum Einstellen der Modellnummer drücken.
- ④ SET-Taste mit einem spitzen Gegenstand drücken.
MODEL SELECT und Modellnummer leuchten drei Sekunden lang und werden dann ausgeschaltet.

3) Inställning

- ① Sätt i batterier.
- ② Tryck på SET-knappen med ett vasst föremål.
MODEL SELECT blinkar och modellnumret tänds.
- ③ Tryck på knappen temp för att ställa in modellnummer.
- ④ Tryck på SET-knappen med ett vasst föremål.
MODEL SELECT och modellnumret tänds i tre sekunder och slocknar sedan.



3) Impostazioni

- ① Inserire le batterie.
- ② Premere il pulsante SET un po' appuntito sull'estremità.
Lampeggia MODEL SELECT (scegliere modello) e si accende il N° del modello.
- ③ Premere il pulsante temp per impostare il N° del modello.
- ④ Premere il pulsante SET un po' appuntito sull'estremità.
MODEL SELECT e il N° del modello si accendono per tre secondi quindi si spengono.



- (ES) 7. Trabajo eléctrico
(DK) 7. Elektrisk arbejde
(TR) 7. Elektrik işleri
(RU) 7. Электрические работы

- (PR) 7. Trabalho de electricidade
(GR) 7. Ηλεκτρικές εργασίες
(中) 7. 电力工作



3) Preparación inicial

- 1 Introduzca las pilas.
- 2 Pulse el botón SET con algún objeto puntiagudo.
El mensaje **MODEL SELECT** parpadea y se resalta el número de modelo (Model No.).
- 3 Pulse el botón   para seleccionar el número de modelo.
- 4 Pulse el botón SET con algún objeto puntiagudo.
Los datos **MODEL SELECT** y el número de modelo se iluminan durante tres segundos y a continuación desaparecen.



3) Indstilling

- 1 Indsæt batterier.
- 2 Tryk på SET-knappen med en spids genstand.
MODEL SELECT blinker, og Model No. lyser.
- 3 Tryk på temp-knappen   for at indstille Model No.
- 4 Tryk på SET-knappen med en spids genstand.
MODEL SELECT og Model No. lyser i tre sekunder, hvorefter de slukkes.



3) Ayar

- 1 Pilleri takın.
- 2 Sivri uçlu bir şeyle SET (ayar) düğmesine basın.
MODEL SELECT (model seçimi) yanıp sönmeye başlar ve Model No. yanar.
- 3 Model No.'yu ayarlamak için temp   düğmesine basın.
- 4 Sivri uçlu bir şeyle SET (ayar) düğmesine basın.
MODEL SELECT (model seçimi) ve Model No. üç saniye süreyle yandıktan sonra sönerler.



3) Настройка

- 1 Вставьте батарейки.
- 2 Нажмите кнопку SET остроконечным предметом.
На дисплее замигает индикация **MODEL SELECT** и высветится No. модели.
- 3 Нажмите кнопку temp  , чтобы настроить No. модели.
- 4 Нажмите кнопку SET остроконечным предметом.
На дисплее на три секунды загорится индикация **MODEL SELECT** и No. Модели, которая затем погаснет.

3) Definição

- 1 Introduza baterias.
- 2 Prima o botão SET com algo de bico.
MODEL SELECT pisca e Model No. acende.
- 3 Prima o botão temp   para definir o N° do Modelo.
- 4 Prima o botão SET com algo com bico.
MODEL SELECT e Model No. ficam iluminados durante 3 segundos e depois são desligados.

3) Ρύθμιση

- 1 Τοποθετήστε τις μπαταρίες.
- 2 Πατήστε το κουμπί SET (ΡΥΘΜΙΣΗ) με ένα αιχμηρό αντικείμενο.
Η ένδειξη **MODEL SELECT** (ΕΠΙΛΟΓΗ ΜΟΝΤΕΛΟΥ) αναβοσβήνει και ο αρ. μοντέλου ανάβει.
- 3 Πιέστε το κουμπί temp   για να ορίσετε τον αρ. μοντέλου.
- 4 Πιέστε το κουμπί SET (ΡΥΘΜΙΣΗ) με ένα αιχμηρό αντικείμενο.
Η ένδειξη **MODEL SELECT** (ΕΠΙΛΟΓΗ ΜΟΝΤΕΛΟΥ) και ο αρ. μοντέλου ανάβουν για τρία δευτερόλεπτα και στη συνέχεια σβήνουν.

F 7. Installations électriques
NL 7. Elektrische aansluitingen

E 7. Electrical work
D 7. Elektroarbeiten
SD 7. Elektriska arbeten
I 7. Collegamenti elettrici

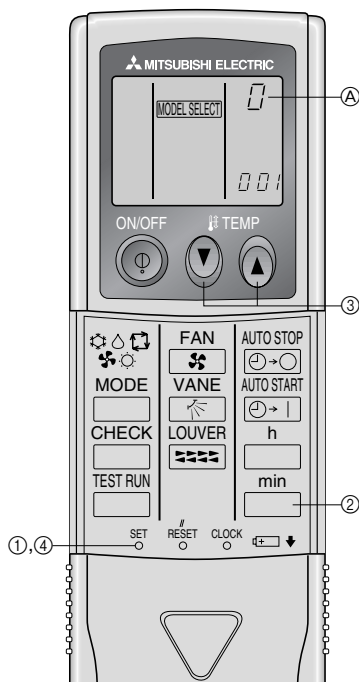

Pair No. of wireless remote controller	Indoor PC board
0	Factory setting
1	Cut J41
2	Cut J42
3-9	Cut J41, J42

4) Attribuer une télécommande à chaque appareil.

Chaque appareil sera contrôlé par sa propre télécommande. Vous assurer d'attribuer à chaque paire de télécommande et de plaque de circuit imprimé d'un appareil intérieur le même numéro de paire.

5) Programmation des numéros de paires de la télécommande sans fil

- Appuyer sur le bouton SET à l'aide d'un objet pointu. Cette opération s'effectue quand l'affichage de la télécommande est éteint. **MODEL SELECT** clignote et le numéro du modèle s'allume.
- Appuyer deux fois sans relâcher sur le bouton . Le numéro "0" clignote.
- Appuyer sur le bouton temp pour attribuer le numéro de paires de votre choix.
- Appuyer sur le bouton SET à l'aide d'un objet pointu. Le numéro de paires attribué s'allume pendant trois secondes puis s'éteint.

4) Een afstandsbediening aan elk apparaat toewijzen.

Elk apparaat kan alleen maar bediend worden door de toegewezen afstandsbediening. Zorg ervoor dat elk paar van de printplaat van een binnenapparaat en een afstandsbediening aan hetzelfde paar Nummer wordt toegewezen.

5) Instelling van het paarnummer van de draadloze afstandsbediening

- Druk op de toets SET met een puntig voorwerp. Voer deze handeling uit wanneer het display van de afstandsbediening is uitgeschakeld. **MODEL SELECT** knippert en het modelnummer licht op.
- Druk twee keer achter elkaar op de toets. Het Nummer "0" knippert.
- Druk op de toets temp om het gewenste paarnummer in te stellen.
- Druk op de toets SET met een puntig voorwerp. Het ingestelde paarnummer licht gedurende drie seconden op en wordt daarna uitgeschakeld.

4) Assigning a remote controller to each unit

Each unit can be operated only by the assigned remote controller. Make sure each pair of an indoor unit PC board and a remote controller is assigned to the same pair No.

5) Wireless remote controller pair number setting operation

- Press the SET button with something sharp at the end. Start this operation from the status of remote controller display turned off. **MODEL SELECT** blinks and Model No. is lighted.
- Press the button twice continuously. Pair No. "0" blinks.
- Press the temp button to set the pair number you want to set.
- Press the SET button with something sharp at the end. Set pair number is lighted for three seconds then turned off.

4) Zuweisung einer Fernbedienung für jede einzelne Anlage.

Eine einzelne Anlage kann nur von der zugewiesenen Fernbedienung gesteuert werden. Sicherstellen, daß jede PC-Tafel einer Innenanlage der richtigen Zuordnungsnummer der Fernbedienung zugewiesen ist.

5) Vorgehensweise zur Einstellung der Paarnummer der schnurlosen Fernbedienung

- SET-Taste mit einem spitzen Gegenstand drücken. Nehmen Sie diesen Schritt vor, wenn das Fernbedienungsdisplay gestoppt ist. **MODEL SELECT** blinkt und die Modellnummer leuchtet.
- Taste zweimal kurz nacheinander drücken. Die Nummer "0" blinkt.
- temp -Taste zum Einstellen der gewünschten Paarnummer drücken.
- SET-Taste mit einem spitzen Gegenstand drücken. Die gewählte Paarnummer leuchtet drei Sekunden lang und wird dann ausgeschaltet.

4) Tilldela en fjärrkontroll till varje enhet.

Varje enhet kan endast användas av dess tilldelade fjärrkontroll. Se till att varje par på inomhusenhetens kretskort och fjärrkontrollen tilldelas samma nummer.

5) Rutin för inställning av parnummer för trådlös fjärrkontroll

- Tryck på SET-knappen med ett vasst föremål. Starta rutinen med status för fjärrkontrollens display stoppad. **MODEL SELECT** blinkar och modellnumret tänds.
- Tryck på knappen två gånger i följd. Numret "0" blinkar.
- Tryck på knappen temp för att ställa in parnumret du vill ställa in.
- Tryck på SET-knappen med ett vasst föremål. Det inställda parnumret tänds i tre sekunder och slocknar sedan.

4) Assegnazione di un comando a distanza a ciascuna sezione interna.

Ciascuna sezione interna può essere attivata solo dal corrispondente comando a distanza. Accertarsi che il numero di coppia impostato nella scheda a circuiti stampati di ciascuna sezione interna corrisponda a quello assegnato al comando a distanza relativo.

5) Impostazione del numero della coppia con il comando a distanza senza filo

- Premere il pulsante SET un po' appunto sull'estremità. Iniziare questa operazione dallo stato del display del comando a distanza all'arresto. Lampeggia **MODEL SELECT** e si accende il N° del modello.
- Premere due volte continuamente il pulsante . Il numero "0" lampeggia.
- Premere il pulsante temp per impostare il numero della coppia.
- Premere il pulsante SET un po' appunto sull'estremità. Il numero della coppia impostato si accende per tre secondi quindi si spegne.



- (ES) **7. Trabajo eléctrico**
 (DK) **7. Elektrisk arbejde**
 (TR) **7. Elektrik işleri**
 (RU) **7. Электрические работы**

- (PR) **7. Trabalho de electricidade**
 (GR) **7. Ηλεκτρικές εργασίες**
 (中) **7. 电力工作**

4) Asignación de un mando a distancia para cada unidad.

Cada unidad responderá sólo a las señales del mando a distancia asignado. Cerciórese de que cada mando a distancia tenga el mismo código que la unidad interior que debe gobernar.



5) Procedimiento para establecer el número del par en el mando a distancia

- 1 Pulse el botón SET con algún objeto puntiagudo. Inicie el procedimiento con la pantalla de estado del controlador remoto detenida. El mensaje **MODEL SELECT** parpadeará y se iluminará el número de modelo (Model No.).
- 2 Pulse el botón dos veces seguidas. El número "0" parpadeará.
- 3 Pulse el botón temp   para seleccionar el número del par deseado.
- 4 Pulse el botón SET con algún objeto puntiagudo. El número del par seleccionado se enciende durante tres segundos y luego se apaga.

4) Tildeling af en fjernbetjening til hver enhed

Hver enhed kan kun styres af den tildelte fjernbetjening. De bedes sikre Dem, at hvert par bestående af en indendørs enheds printkort og en fjernbetjening tildeles det samme parnummer.



5) Indstilling af parnumre til den trådløse fjernbetjening

- 1 Tryk på SET-knappen med en spids genstand. Start med STOP-status i fjernbetjeningens display. **MODEL SELECT** blinker, og Model No. lyser.
- 2 Tryk på -knappen to gange. Nummeret "0" blinker.
- 3 Tryk på temp-knappen   for at indstille det ønskede parnummer.
- 4 Tryk på SET-knappen med en spids genstand. Det indstillede parnummer lyser i tre sekunder, hvorefter det slukkes.

4) Her üniteye bir uzaktan kumanda ünitesinin tahsis edilmesi

Her ünite ancak kendisine tahsis edilen uzaktan kumanda ünitesiyle işletilebilir. Her iç ünite PC levhası ve uzaktan kumanda ünitesi çiftinin eşlerinden her birine aynı eş numarasının tahsis edilmesine dikkat ediniz.



5) Kablosuz uzaktan kumanda eş numarasını ayarlama işlemi

- 1 Sivri uçlu bir şeyle SET (ayar) düğmesine basın. Bu işlemi durdurulan uzaktan kumanda durum ekranından başlatın. **MODEL SELECT** (model seçimi) yanıp sönmeye başlar ve Model No. yanar.
- 2 düğmesine iki kere sürekli olarak basın. Eş numarası "0" yanıp söner.
- 3 Ayarlamak istediğiniz eş numarasını ayarlamak için temp   düğmesine basın.
- 4 Sivri uçlu bir şeyle SET (ayar) düğmesine basın. Ayarlanan eş numarası üç saniye süreyle yandıktan sonra söner.

4) Приписание пульта дистанционного управления отдельным приборам

Каждый отдельный прибор может управляться только специально приписанным для него пультом дистанционного управления. Убедитесь в том, что каждая пара печатной платы и пульта дистанционного управления приписана идентичному No. пары.



5) Процедура настройки номера пары пульта дистанционного управления

- 1 Нажмите кнопку SET остроконечным предметом. Начните процедуру настройки с остановленным дисплеем пульта дистанционного управления. На дисплее замигает индикация **MODEL SELECT** и высветится No. модели.
- 2 Дважды нажмите кнопку . На дисплее замигает No. "0".
- 3 Нажмите кнопку temp  , чтобы ввести желаемую номер пары.
- 4 Нажмите кнопку SET остроконечным предметом. На дисплее на три секунды загорится индикация настроенного номера пары, которая затем погаснет.

4) Afectação de controlo remoto a cada unidade

O controlo remoto só pode accionar as unidades afectadas. Assegure-se de que cada par de placas de circuito impresso da unidade interior e o controlo remoto estão afectado ao mesmo número par.



5) Operação de definição do número par do controlo remoto sem fio

- 1 Prima o botão SET com algo com bico. Inicie esta operação do estado do visor do controlo remoto parado. **MODEL SELECT** pisca e Model No. acende.
- 2 Prima duas vezes continuamente no botão . O número "0" pisca.
- 3 Prima o botão temp   para definir o número par que pretende definir.
- 4 Prima o botão SET com algo com bico. O número par definido acende durante três segundos depois é apagado.

4) Καθορισμός ενός τηλεχειριστήριου για κάθε μονάδα

Κάθε μονάδα λειτουργεί μόνο με το καθορισμένο για τη μονάδα τηλεχειριστήριο. Βεβαιώνετε ότι κάθε ζευγάρι ταμπλώ PC εσωτερικής μονάδας και τηλεχειριστήριου είναι καθορισμένα στον ίδιο Αριθ. ζεύγους.

5) Λειτουργία ρύθμισης αριθμού ζεύγους ασύρματου τηλεχειριστηρίου

- 1 Πιέστε το κουμπί SET (ΡΥΘΜΙΣΗ) με ένα αιχμηρό αντικείμενο. Εκτελέστε αυτή τη λειτουργία όταν δεν υπάρχει ένδειξη τηλεχειριστηρίου. Η ένδειξη **MODEL SELECT** (ΕΠΙΛΟΓΗ ΜΟΝΤΕΛΟΥ) αρχίζει να αναβοσβήνει και ο αρ. μοντέλου ανάβει.
- 2 Πιέστε το κουμπί δύο φορές συνεχόμενα. Ο αριθμός "0" αρχίζει να αναβοσβήνει.
- 3 Πιέστε το κουμπί temp   για να ορίσετε τον αριθμό ζεύγους που επιθυμείτε.
- 4 Πιέστε το κουμπί SET (ΡΥΘΜΙΣΗ) με ένα αιχμηρό αντικείμενο. Ο αριθμός ζεύγους που ορίσατε ανάβει για τρία δευτερόλεπτα και στη συνέχεια σβήνει.

(F) 7. Installations électriques
(NL) 7. Elektrische aansluitingen

(E) 7. Electrical work
(D) 7. Elektroarbeiten
(SD) 7. Elektriska arbeten
(I) 7. Collegamenti elettrici

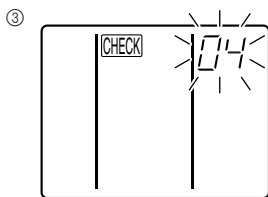
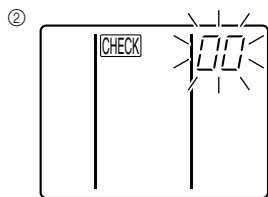
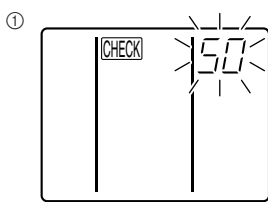
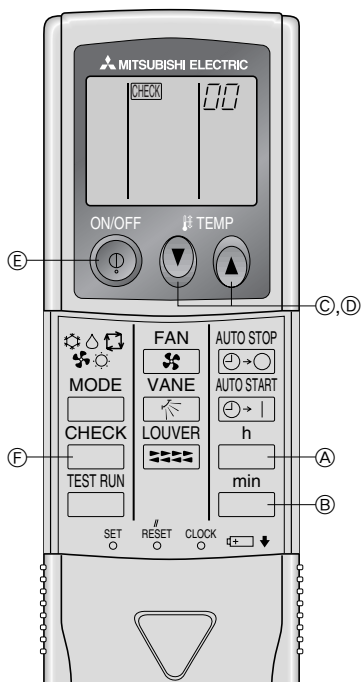

7.4. Réglage des fonctions

Réglage de la tension d'alimentation

Bien modifier le réglage de la tension en fonction de la tension utilisée.

① Accéder au mode de sélection des fonctions

Appuyer sur le bouton **CHECK** **(F)** deux fois sans le relâcher.

(Commencer cette action quand l'affichage de la télécommande est éteint.)

CHECK est allumé et "00" clignote.

Appuyer une fois sur le bouton temp **(C)** pour sélectionner le chiffre "50". Diriger la télécommande sans fil vers le récepteur de l'appareil intérieur et appuyer sur la touche **(A)**.

② Réglage du numéro de l'appareil

Appuyer sur le bouton temp **(C)** et **(D)** pour attribuer le numéro "00" à l'appareil. Diriger la télécommande sans fil vers le récepteur de l'appareil intérieur et appuyer sur la touche **(B)**.

③ Sélection d'un mode

Entrer 04 pour modifier le réglage de tension d'alimentation à l'aide des touches **(C)** et **(D)**. Diriger la télécommande sans fil vers le récepteur de l'appareil intérieur et appuyer sur la touche **(A)**.

7.4. Functie-instellingen

Het stroomvoltage wijzigen

Zorg ervoor dat u de instelling voor het stroomvoltage aanpast aan de stroomsterkte in uw omgeving.

① Ga naar de functiekeuzemodus

Druk twee keer achter elkaar op de toets **CHECK** **(F)**.

(Voer deze handeling uit wanneer het display van de afstandsbediening is uitgeschakeld.)

CHECK licht op en "00" knippert.

Druk eenmaal op de toets temp **(C)** om "50" in te stellen. Richt de draadloze afstandsbediening op de ontvanger van het apparaat voor binnenshuis gebruik en druk op de **(A)**-toets.

② Instellen van het apparaatnummer

Druk op de toets temp **(C)** en **(D)** om het apparaatnummer in te stellen op "00". Richt de draadloze afstandsbediening op de ontvanger van het apparaat voor binnenshuis gebruik en druk op de **(B)**-toets.

③ Selecteren van een modus

Voer 04 in om de voltage-instelling te veranderen met de **(C)** - **(D)** -toetsen. Richt de draadloze afstandsbediening op de ontvanger van het apparaat voor binnenshuis gebruik en druk op de **(A)**-toets.

7.4. Function settings

Changing the power voltage setting

Be sure to change the power voltage setting depending on the voltage used.

① Go to the function select mode

Press the **CHECK** button **(F)** twice continuously.

(Start this operation from the status of remote controller display turned off.)

CHECK is lighted and "00" blinks.

Press the temp **(C)** button once to set "50". Direct the wireless remote controller toward the receiver of the indoor unit and press the **(A)** button.

② Setting the unit number

Press the temp **(C)** and **(D)** button to set the unit number "00". Direct the wireless remote controller toward the receiver of the indoor unit and press the **(B)** button.

③ Selecting a mode

Enter 04 to change the power voltage setting using the **(C)** and **(D)** buttons. Direct the wireless remote controller toward the receiver of the indoor unit and press the **(A)** button.

7.4. Funktionseinstellungen

Die Netzspannungseinstellung ändern

Immer die Netzspannungseinstellung je nach verwendeter Spannung ändern.

① Gehe zu der Betriebsart Funktionswahl

Die **CHECK**-Taste **(F)** zweimal kurz nacheinander drücken.

(Nehmen Sie diesen Schritt vor, wenn das Fernbedienungsdisplay gestoppt ist.)

CHECK leuchtet und "00" blinkt.

Die temp-**(C)**-Taste zur Einstellung von "50" einmal drücken. Die drahtlose Fernbedienung auf den Empfangssensor der Innenanlage richten und die **(A)**-Taste drücken.

② Einstellung der Anlagennummer

Die temp-**(C)** und **(D)**-Taste zur Einstellung der Anlagennummer "00" drücken. Die drahtlose Fernbedienung auf den Empfangssensor der Innenanlage richten und die **(B)**-Taste drücken.

③ Eine Betriebsart wählen

Mit den Tasten **(C)**, **(D)** und **(A)**, 04 eingeben, um die Einstellung der Betriebsspannung zu ändern. Die drahtlose Fernbedienung auf den Empfangssensor der Innenanlage richten und die **(A)**-Taste drücken.

7.4. Funktionsinställningar

Ändring av inställningen för nätspänning

Se till att ändra inställningen för nätspänning, till en som passar till den aktuella spänning.

① Gå till funktionsväljarläge

Tryck på **CHECK**-knappen **(F)** två gånger i följd.

(Starta rutinen med status för fjärrkontrollens display stoppad.)

CHECK tänds och "00" blinkar.

Tryck på knappen temp **(C)** en gång för att ställa in "50". Rikta den trådlösa fjärrkontrollen mot mottagare på inomhusenheten och tryck på knappen **(A)**.

② Inställning av enhetens nummer

Tryck på knappen temp **(C)** och **(D)** en gång för att ställa in enhetsnummer "00". Rikta den trådlösa fjärrkontrollen mot inomhusenhetens mottagare och tryck på **(B)**-knappen.

③ Val av arbetsläge

Skriv in 04 för att ändra nätspänningsinställningen med användning av **(C)** och **(D)**-knapparna. Rikta den trådlösa fjärrkontrollen mot mottagare på inomhusenheten och tryck på **(A)**-knappen.

7.4. Impostazioni di funzione

Cambiamento dell'impostazione di tensione

Assicurarsi di cambiare l'impostazione di tensione in relazione alla tensione in uso.

① Attivare la modalità selezione funzioni

Premere due volte continuamente il pulsante **CHECK** **(F)**. (Iniziare questa operazione dallo stato del display del comando a distanza in posizione di arresto.)

CHECK si accende e "00" lampeggia.

Premere una volta il pulsante temp **(C)** per impostare "50". Dirigere il regolatore a distanza verso il ricevitore della sezione interna e premere il tasto **(A)**.

② Impostazione del numero dell'unità

Premere il pulsante temp **(C)** e **(D)** per impostare il numero dell'unità "00". Dirigere il regolatore a distanza verso il ricevitore della sezione interna e premere il tasto **(B)**.

③ Selezione di una modalità

Introdurre il codice 04 per modificare l'impostazione della tensione di alimentazione usando i tasti **(C)** e **(D)**. Dirigere il regolatore a distanza verso il ricevitore della sezione e interna e premere il tasto **(A)**.

- (ES) 7. Trabajo eléctrico
 (DK) 7. Elektrisk arbejde
 (TR) 7. Elektrik işleri
 (RU) 7. Электрические работы

- (PR) 7. Trabalho de electricidade
 (GR) 7. Ηλεκτρικές εργασίες
 (中) 7. 电力工作

7.4. Ajuste de funciones

Cambio del ajuste de voltaje de alimentación

Asegúrese de cambiar el ajuste de voltaje de alimentación de acuerdo al voltaje que utilice.

① Vaya al modo de selección de función

Pulse el botón CHECK F dos veces seguidas.

(Inicie el procedimiento con la pantalla de estado del controlador remoto detenida.)

CHECK se enciende y "00" parpadea.

Pulse el botón TEMP C y D una vez para seleccionar "50". Apunte el mando a distancia hacia el receptor de la unidad interior y pulse el botón h A.

② Configuración del número de unidad

Pulse el botón TEMP C y D para seleccionar el número de unidad "00". Apunte el mando a distancia hacia el receptor de la unidad interior y pulse el botón min B.

③ Cómo seleccionar un modo

Introduzca 04 para cambiar la tensión de alimentación mediante los botones C y D. Apunte el mando a distancia hacia el receptor de la unidad interior y pulse el botón h A.

7.4. Funktionsindstillinger

Ændring af strømforsyningsindstilling

Husk at ændre strømforsyningsindstillingen, afhængig af det aktuelle spændingsforhold.

① Gå til funktionsvalgtilstanden

Tryk på CHECK-knappen F to gange (start med STOP-status i fjernbetjeningens display).

CHECK lyser, og "00" blinker.

Tryk på temp-knappen C en enkelt gang for at indstille værdien til "50". Ret den trådløse fjernstyring mod indendørs enhedens modtager og tryk på h-knappen A.

② Indstilling af enhedsnummer

Tryk på temp-knappen C og D for at indstille enhedsnummeret til "00". Ret den trådløse fjernstyring mod indendørs enhedens modtager og tryk på min-knappen B.

③ Valg af tilstand

Indtast 04 for at ændre strømforsyningsindstilling ved brug af C og D-knapperne. Ret den trådløse fjernstyring mod indendørs enhedens modtager og tryk på h-knappen A.

7.4. İşlev ayarları

Şebeke voltajı ayarının değiştirilmesi

Şebeke voltaj ayarını kullanılan şebeke voltajına göre değiştirmeyi unutmayın.

① Fonksiyon seçme moduna geçin

CHECK (kontrol) düğmesine F iki kere sürekli olarak basın.

(Bu işlemi durdurulan uzaktan kumanda durum ekranından başlatın.)

CHECK yanar ve "00" yanıp söner.

"50"yi ayarlamak için temp C düğmesine bir kere basın. Kablosuz uzaktan kumandayı iç ünitenin alıcısına doğru yöneltin ve h düğmesine A basın.

② Ünite numarasının ayarlanması

Ünite numarasını "00" olarak ayarlamak için temp C ve D düğmesine basın.

Kablosuz uzaktan kumandayı iç ünitenin alıcısına doğru yöneltin ve min düğmesine B basın.

③ Mod seçimi

Şebeke voltajı ayarını C ve D düğmeleri ile değiştirmek için 04 sayısını girin.

Kablosuz uzaktan kumandayı iç ünitenin alıcısına doğru yöneltin ve h düğmesine A basın.

7.4. Настройки функций

Изменение настройки напряжения в сети электропитания

Обязательно измените настройку напряжения в зависимости от напряжения в используемой сети электропитания.

① Перейдите в режим выбора функции

Дважды нажмите кнопку CHECK F.

(Начните процедуру настройки с остановленным дисплеем пульта дистанционного управления.)

На дисплее высветится индикация CHECK и замигает "00".

Однократным нажатием кнопки temp C выполните настройку на "50". Направьте беспроводной пульт дистанционного управления на ресивер сигналов внутреннего прибора и нажмите кнопку h A.

② Настройка номера прибора

Нажмите кнопки temp C и D установите номер прибора на "00". Направьте беспроводной пульт дистанционного управления на ресивер сигналов внутреннего прибора и нажмите кнопку min B.

③ Выбор режима

Кнопками C и D введите 04 для изменения настройки напряжения в сети электропитания. Направьте беспроводной пульт дистанционного управления на ресивер сигналов внутреннего прибора и нажмите кнопку h A.

7.4. Ajustes de função

Alteração do ajuste da voltagem de funcionamento

Certifique-se de que altera o ajuste da voltagem de funcionamento em função da voltagem utilizada.

① Passe para a função de selecção de modo

Prima o botão CHECK F duas vezes continuamente.

(Inicie esta operação a partir do estado do visor do controlo remoto parado.)

CHECK está iluminado e "00" pisca.

Prima o botão temp C uma vez para definir para "50". Aponte o controlo remoto sem fio ao receptor da unidade para o interior e prima o botão h A.

② Definição do número da unidade

Prima o botão temp C e D para definir o número da unidade para "00". Aponte o controlo remoto sem fio ao receptor da unidade para o interior e prima o botão min B.

③ Selecção de um modo

Introduza 04 para alterar a definição da tensão de alimentação utilizando os botões C e D. Aponte o controlo remoto sem fio em direcção ao receptor da unidade para o interior e prima o botão h A.

7.4. Ρυθμίσεις λειτουργιών

Αλλαγή της ρύθμισης της τάσης τροφοδοσίας

Βεβαιωθείτε ότι αλλάξετε την τάση τροφοδοσίας ανάλογα με την τάση του δικτύου.

① Πηγαίνετε στον τρόπο ρύθμισης λειτουργιών

Πιέστε το κουμπί CHECK (ΕΛΕΓΧΟΣ) F δύο φορές συνεχόμενα.

(Εκτελέστε αυτή τη λειτουργία όταν δεν υπάρχει ένδειξη τηλεχειριστηρίου.)

Η ένδειξη CHECK ανάβει και αναβοσβήνει το "00".

Πιέστε μία φορά το κουμπί temp C για να ορίσετε την τιμή "50". Σκοπεύσατε το τηλεχειριστήριο προς τον αισθητήρα της εσωτερικής δέκτης και πιέστε το κουμπί h A.

② Ρύθμιση του αριθμού της μονάδας

Πιέστε το κουμπί temp C και D για να ορίσετε τον αριθμό μονάδας "00". Σκοπεύσατε το τηλεχειριστήριο προς τον αισθητήρα της εσωτερικής δέκτης και πιέστε το κουμπί min B.

③ Επιλογή τρόπου λειτουργίας

Γράψτε το 04 για να αλλάξετε την τάση τροφοδοσίας χρησιμοποιώντας τα κουμπιά C και D. Σκοπεύσατε το τηλεχειριστήριο προς τον αισθητήρα της εσωτερικής δέκτης και πιέστε το κουμπί h A.

F 7. Installations électriques
NL 7. Elektrische aansluitingen

④

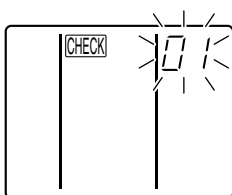

Numéro de réglage actuel: 1 = 1 bip (une seconde)
 2 = 2 bips (d'une seconde chacun)
 3 = 3 bips (d'une seconde chacun)

- ④ Sélection du numéro de réglage
 Utiliser les touches **⏏** **Ⓢ** et **⏏** **Ⓢ** pour mettre le réglage de tension d'alimentation sur 01 (240 V). Diriger la télécommande sans fil vers le capteur de l'appareil intérieur et appuyer sur la touche **⏏** **Ⓢ** **A**.
- ⑤ Sélection de plusieurs fonctions de manière continue
 Répéter les opérations ③ et ④ pour modifier les réglages de plusieurs fonctions de manière continue.
- ⑥ Fin de la sélection de fonction
 Diriger la télécommande sans fil vers le capteur de l'appareil intérieur et appuyer sur la touche **⏏** **E**.

Remarque:
 Lorsque des modifications sont apportées aux réglages de fonctions après l'installation ou l'entretien, toujours enregistrer les fonctions ajoutées avec un "○" dans la colonne de vérification "Check" fournie sur le tableau.

Huidige instellingsnummer: 1 = 1 piepton (een seconde)
 2 = 2 pieptonen (ieder een seconde)
 3 = 3 pieptonen (ieder een seconde)

- ④ Kiezen van het instellingsnummer
 Gebruik de **⏏** - **Ⓢ** - en **⏏** - **Ⓢ** -toetsen om de voltage-instelling op 01 te zetten (240 V). Richt de draadloze afstandsbediening op de sensor van het apparaat voor binnenshuis gebruik en druk op de **⏏** -toets **A**.
- ⑤ Doorlopend selecteren van meervoudige functies
 Herhaal de stappen ③ en ④ om instellingen voor meervoudige functies doorlopend te veranderen.
- ⑥ Voltoeien functiekeuze
 Richt de draadloze afstandsbediening op de sensor van het apparaat voor binnenshuis gebruik en druk op de **⏏** -toets **E**.

Opmerking:
 Wanneer er functie-instellingen na constructie of onderhoud van het apparaat worden veranderd, dient u de toegevoegde functies met een "○" op te nemen in de "Check"-kolom op de tabel.

E 7. Electrical work
D 7. Elektroarbeiten
SD 7. Elektriska arbeten
I 7. Collegamenti elettrici

Current setting number: 1 = 1 beep (one second)
 2 = 2 beeps (one second each)
 3 = 3 beeps (one second each)

- ④ Selecting the setting number
 Use the **⏏** **Ⓢ** and **⏏** **Ⓢ** buttons to change the power voltage setting to 01 (240 V). Direct the wireless remote controller toward the sensor of the indoor unit and press the **⏏** **Ⓢ** button **A**.
- ⑤ To select multiple functions continuously
 Repeat steps ③ and ④ to change multiple function settings continuously.
- ⑥ Complete function selection
 Direct the wireless remote controller toward the sensor of the indoor unit and press the **⏏** **E** button **E**.

Note:
 Whenever changes are made to the function settings after construction or maintenance, be sure to record the added functions with an "○", in the "Check" column provided on the chart.

Derzeitige Einstellungsnummer: 1 = 1 Piepton (eine Sekunde)
 2 = 2 Pieptöne (je eine Sekunde)
 3 = 3 Pieptöne (je eine Sekunde)

- ④ Wahl der Einstellnummer
 Mit den Tasten **⏏** **Ⓢ** und **⏏** **Ⓢ** die Netzspannungseinstellung auf 01 (240 V) ändern. Die drahtlose Fernbedienung auf den Sensor der Innenanlage richten und die **⏏** **Ⓢ** -Taste **A** drücken.
- ⑤ Mehrfachfunktionen fortlaufend wählen
 Schritte ③ und ④ wiederholen, um Einstellungen für Mehrfachfunktionen fortlaufend zu ändern.
- ⑥ Funktionswahl abschließen
 Die drahtlose Fernbedienung auf den Sensor der Innenanlage richten und die **⏏** **E** -Taste **E** drücken.

Hinweis:
 Wann immer nach Bau- oder Wartungsarbeiten Änderungen an den Funktionseinstellungen vorgenommen werden, darauf achten, die hinzugefügten Funktionen mit einem "○" in der Spalte "Check" (Prüfen) in der dafür vorgesehenen Tabelle aufzuzeichnen.

Tidigare inställningsnummer: 1 = 1 pip (en sekund)
 2 = 2 pip (en sekund vardera)
 3 = 3 pip (en sekund vardera)

- ④ Val av inställningsnummer
 Använd knapparna **⏏** **Ⓢ** och **⏏** **Ⓢ** för att ändra nätspänningsinställningen till 01 (240 V). Rikta den trådlösa fjärrkontrollen mot inomhusenhetens mottagare och tryck på **⏏** -knappen **A**.
- ⑤ För val av flera funktioner efter varandra
 Upprepa stegen ③ och ④ för att kontinuerligt ändra flerfunktionsinställningen.
- ⑥ Fullständigt funktionsval
 Rikta den trådlösa fjärrkontrollen mot inomhusenhetens mottagare och tryck på **⏏** -knappen **E**.

Obs:
 När helst ändringar görs på funktionsinställningarna efter installation eller service, måste du alltid notera de tillagda funktionerna med "○" i spalten "Kontroll" på rapporten.

Numero dell'impostazione in corso: 1 = 1 bip (ogni secondo)
 2 = 2 bip (ogni secondo)
 3 = 3 bip (ogni secondo)

- ④ Selezione del numero di impostazione
 Usare i tasti **⏏** **Ⓢ** e **⏏** **Ⓢ** per modificare l'impostazione della tensione di alimentazione su 01 (240 V). Dirigere il regolatore a distanza verso il sensore della sezione interna e premere il tasto **⏏** **Ⓢ** **A**.
- ⑤ Selezione in continuazione di funzioni multiple
 Ripetere le fasi ③ e ④ per modificare in continuazione le impostazioni di funzioni multiple.
- ⑥ Completamento della selezione di funzione
 Dirigere il regolatore a distanza verso il sensore della sezione interna e premere il tasto **⏏** **E**.

Nota:
 Ogni volta che vengono modificate le impostazioni di funzione dopo operazioni di installazione o manutenzione, accertarsi di registrare le funzioni aggiunte con un "○" nella colonna "Controlli" della tabella.

ES 7. Trabajo eléctrico
DK 7. Elektrisk arbejde
TR 7. Elektrik işleri
RU 7. Электрические работы

PR 7. Trabalho de electricidade
GR 7. Ηλεκτρικές εργασίες
中 7. 电力工作

Número de configuración en uso:

- 1 = 1 pitido (un segundo)
- 2 = 2 pitidos (de un segundo cada uno)
- 3 = 3 pitidos (de un segundo cada uno)

④ Selección del número de ajuste

Cambie la tensión de alimentación a 01 (240 V) mediante los botones y . Apunte el mando a distancia hacia el sensor de la unidad interior y pulse el botón .

⑤ Para seleccionar múltiples funciones sucesivamente

Repita los pasos ③ y ④ para cambiar de manera sucesiva la configuración de funciones múltiples.

⑥ Para seleccionar la función completa

Apunte el mando a distancia hacia el sensor de la unidad interior y pulse el botón .

Nota:

Siempre que modifique la configuración de función a causa de obras o mantenimiento, recuerde anotar las funciones añadidas con una "○" en la columna apropiada de la tabla.

Aktuelt indstillingstal:

- 1 = 1 bip (et sekund)
- 2 = 2 bip (et sekund hver)
- 3 = 3 bip (et sekund hver)

④ Valg af indstillingstal

Brug og -knapperne til at ændre strømforsynings indstilling til 01 (240 V). Ret den trådløse fjernstyring mod indendørs enhedens sensor og tryk på -knappen .

⑤ Valg af løbende, flertallige funktioner

Gentag trin ③ og ④ for at ændre løbende, flertallige funktionsindstillinger.

⑥ Gennemfør valg af funktion

Ret den trådløse fjernstyring mod indendørs enhedens sensor og tryk på -knappen .

Bemærk:

Når der ændres på funktionsindstillingerne efter installation eller vedligehold, skal du huske at notere de tilføjede funktioner med et "○" i skemaets "Check"-kolonne.

Akım ayar numarası:

- 1 = 1 bip sesi (bir saniye)
- 2 = 2 bip sesi (biri saniye)
- 3 = 3 bip sesi (biri saniye)

④ Ayar numarasının seçilmesi

ve düğmeleri ile şebeke voltajı ayarını 01 olarak değiştirin (240 V). Kablosuz uzaktan kumandayı iç ünitenin sensörüne doğru yöneltin ve düğmesine basın.

⑤ Birden fazla fonksiyonun sürekli olarak seçilmesi

Birden fazla fonksiyon ayarlarını sürekli olarak değiştirmek için ③ ve ④ deki işlemleri tekrarlayın.

⑥ Fonksiyon seçimini tamamlayın

Kablosuz uzaktan kumandayı iç ünitenin sensörüne doğru yöneltin ve düğmesine basın.

Not:

Tesis veya bakım çalışmalarından sonra fonksiyon ayarlarında değişiklik yapıldığı zaman, eklenen fonksiyonları birlikte verilen tablodaki "Kontrol" sütununa her seferinde bir "○" ile kaydetmeyi unutmayın.

Текущий номер настройки:

- 1 = 1 тональный сигнал (одна секунда)
- 2 = 2 тональных сигнала (каждый по одной секунде)
- 3 = 3 тональных сигнала (каждый по одной секунде)

④ Выбор номера настройки

Кнопками и измените настройку напряжения в сети электропитания на 01 (240 В).

Направьте беспроводной пульт дистанционного управления на датчик внутреннего прибора и нажмите кнопку .

⑤ Для многократного выбора различных функций

Повторите шаги ③ и ④, чтобы многократно изменить различные настройки функций.

⑥ Завершите выбор функции

Направьте беспроводной пульт дистанционного управления на датчик внутреннего прибора и нажмите кнопку .

Примечание:

При каждом изменении настроек функции – после установки или после проведения техобслуживания – обязательно пометьте добавленные функции символом "○" в колонке "Check" ("Проверка") на схеме.

Número da definição actual:

- 1 = 1 sinal (um segundo)
- 2 = 2 sinais (um segundo cada)
- 3 = 3 sinais (um segundo cada)

④ Seleção do número de ajuste

Utilize os botões e para alterar a definição da tensão de alimentação para 01 (240 V). Aponte o controlo remoto sem fio em direcção ao sensor da unidade para o interior e prima o botão .

⑤ Para seleccionar diversas funções continuamente

Repita os passos ③ e ④ para alterar as definições de diversas funções continuamente.

⑥ Termine a selecção da função

Aponte o controlo remoto sem fio ao sensor da unidade para o interior e prima o botão e .

Nota:

Sempre que se façam alterações às definições da função após a montagem ou manutenção, certifique-se de que anota as funções que adicionou com um "○", na coluna "Verificado" da tabela.

Αριθμός ρύθμισης ρεύματος:

- 1=1 ήχος (ένα δευτερόλεπτο)
- 2=2 ήχοι (ένα δευτερόλεπτο ο καθένας)
- 3=3 ήχοι (ένα δευτερόλεπτο ο καθένας)

④ Επιλογή του αριθμού ρύθμισης

Χρησιμοποιήστε τα κουμπιά και για να αλλάξετε την τάση τροφοδοσίας στο 01 (240 V). Σκοπεύσατε το τηλεχειριστήριο προς τον αισθητήρα της εσωτερικής μονάδας και πιέστε το κουμπί .

⑤ Για συνεχή επιλογή πολλαπλών λειτουργιών

Επαναλάβετε τα βήματα ③ και ④ για συνεχή αλλαγή των ρυθμίσεων πολλαπλών λειτουργιών.

⑥ Πλήρης επιλογή λειτουργίας

Σκοπεύσατε το τηλεχειριστήριο στον αισθητήρα της εσωτερικής μονάδας και πιέστε το κουμπί .

Σημείωση:

Όταν γίνονται αλλαγές στις ρυθμίσεις των λειτουργιών μετά την εκτέλεση έργων ή συντήρηση, να βεβαιώνετε ότι σημειώσατε τις επιπλέον λειτουργίες βάζοντας ένα "○" στην κολόνα "Ελέγχου" που υπάρχει στον πίνακα.

E 7. Electrical work

①

② Mode no.	③ Setting no.	PLH/PLA-P-AA(H)	PLH/PLA-P-KA(H)	PCH/PCA-P-GA(H)	PKH/PKA-P-GAL(H)	PKH/PKA-P-FAL(H)	PMH-P-BA	PSH/PSA-P-GA(H)
01	1	○	○	○	○	○	○	○
	2							
02	1	○	○	○	○	○	○	○
	2							
	3				-	-		-
03	1	○	○	○	○	○	○	○
	2							
	3				-	-		-
04	1							
	2	○	○	○	○	○	○	○
07	1				○	○	○	
	2	○	○	○				○
	3							
08	1	○						
	2		○	○	-	-	-	-
	3							
09	4	○	○					
	3		-	-	-	-	-	-
	2		-					
10	1	○	○	○				
	2				-	-	-	-
11	1							
	2	○	○	○	-	-	-	-
	3							

Other function selections

Table ①: Initial setting
Select unit number 00

Mode	Settings	② Mode no.	③ Setting no.	setting
Power failure automatic recovery	Not available	01	1	
	Available		2	
Indoor temperature detecting	Indoor unit operating average	02	1	
	Set by indoor unit's remote controller		2	
	Remote controller's internal sensor		3	
LOSSNAY connectivity	Not Supported	03	1	
	Supported (indoor unit is not equipped with outdoor-air intake)		2	
	Supported (indoor unit is equipped with outdoor-air intake)		3	
Power voltage	240 V	04	1	
	220 V, 230 V		2	

Select unit numbers 01 to 03 or all units (AL [wired remote controller]/07 [wireless remote controller])

Mode	Settings	② Mode no.	③ Setting no.	setting
Filter sign	100Hr	07	1	
	2500Hr		2	
	No filter sign indicator		3	
Fan speed	Standard (PLH/PLA-P-AA(H))/Silent (PLH/PLA-P-KA(H), PCH/PCA)	08	1	
	High ceiling ① (PLH/PLA-P-AA(H))/Standard (PLH/PLA-P-KA(H), PCH/PCA)		2	
	High ceiling ② (PLH/PLA-P-AA(H))/High ceiling (PLH/PLA-P-KA(H), PCH/PCA)		3	
No. of air outlets	4 directions	09	1	
	3 directions		2	
	2 directions		3	
Installed options (high-performance filter)	Not supported	10	1	
	Supported		2	
Up/down vane setting	No vanes	11	1	
	Equipped with vanes (vaner angle setup ①)		2	
	Equipped with vanes (vaner angle setup ②)		3	

D 7. Elektroarbeiten

F 7. Installations électriques

Andere Funktionswahlen

Tabelle ①: Standardeinstellung

Anlage Nr. 00 wählen

Betriebsart	Einstellungen	②Betriebsart Nr.	③Einstellung Nr.	Einstellung
Automatische Wiederherstellung nach Netzstromausfall	Nicht verfügbar	01	1	
	Verfügbar		2	
Erkennung der Innentemperatur	Betriebsdurchschnitt der Innenanlage	02	1	
	Einstellung durch Fernbedienung der Innenanlage		2	
	Interner Sensor der Fernbedienung		3	
LOSSNAY-Verbindung	Nicht unterstützt	03	1	
	Unterstützt (Innenanlage nicht mit Außen-Lufteinlaß ausgestattet)		2	
	Unterstützt (Innenanlage mit Außen-Lufteinlaß ausgestattet)		3	
Netzstrom	240 V	04	1	
	220 V, 230 V		2	

Anlagennummern 01 bis 03 oder alle Anlagen wählen (AL [Fernbedienung mit Verdrahtung] / 07 [drahtlose Fernbedienung])

Betriebsart	Einstellungen	②Betriebsart Nr.	③Einstellung Nr.	Einstellung
Filterzeichen	100 Std.	07	1	
	2500 Std.		2	
	Keine Filterzeichenanzeige		3	
Gebläsegeschwindigkeit	Standard (PLH/PLA-P-AA(H))/Leise (PLH/PLA-P-KA(H), PCH/PCA)	08	1	
	Hohe Decke ① (PLH/PLA-P-AA(H))/Standard (PLH/PLA-P-KA(H), PCH/PCA)		2	
	Hohe Decke ② (PLH/PLA-P-AA(H))/Maximum (PLH/PLA-P-KA(H), PCH/PCA)		3	
Anzahl der Luftauslässe	4 Richtungen	09	1	
	3 Richtungen		2	
	2 Richtungen		3	
Installierte Optionen (Hochleistungsfilter)	Nicht unterstützt	10	1	
	Unterstützt		2	
Auf/ab Flügelzellen-Einstellung	Keine Flügelzellen	11	1	
	Mit Flügelzellen (Einstellung des Flügelzellenwinkels ①)		2	
	Mit Flügelzellen (Einstellung des Flügelzellenwinkels ②)		3	

Sélection des autres fonctions

Tableau ①: programmation initiale

Sélectionner l'appareil numéro 00

Mode	Paramètre	②No. de Mode	③No. de réglage	Réglage
Restauration automatique après une coupure de courant	Non disponible	01	1	
	Disponible		2	
Détection de la température intérieure	Moyenne de fonctionnement de l'appareil intérieur	02	1	
	Réglée par la télécommande de l'appareil intérieur		2	
	Détecteur interne de la télécommande		3	
Connectivité LOSSNAY	Non supportée	03	1	
	Supportée (l'appareil intérieur n'est pas équipé d'une prise d'air extérieure)		2	
	Supportée (l'appareil intérieur est équipé d'une prise d'air extérieure)		3	
Tension d'alimentation	240 V	04	1	
	220 V, 230 V		2	

Sélectionner les appareils numéro 01 à 03 ou tous les appareils (AL [télécommande avec fil] / 07 [télécommande sans fil])

Mode	Paramètre	②No. de Mode	③No. de réglage	Réglage
Signe du filtre	100 heures	07	1	
	2500 heures		2	
	Pas d'indicateur de signe du filtre		3	
Vitesse du ventilateur	Standard (PLH/PLA-P-AA(H))/Silencieux (PLH/PLA-P-KA(H), PCH/PCA)	08	1	
	Plafond élevé ① (PLH/PLA-P-AA(H))/Standard (PLH/PLA-P-KA(H), PCH/PCA)		2	
	Plafond élevé ② (PLH/PLA-P-AA(H))/Haut plafond (PLH/PLA-P-KA(H), PCH/PCA)		3	
No. de sorties d'air	4 directions	09	1	
	3 directions		2	
	2 directions		3	
Options installées (filtre hautes performances)	Non supporté	10	1	
	Supporté		2	
Réglage haut/bas des volets	Pas de volets	11	1	
	Équipé de volets (Réglage de l'angle des ailettes ①)		2	
	Équipé de volets (Réglage de l'angle des ailettes ②)		3	

7

SD 7. Elektriska arbeten

NL 7. Elektrische aansluitingen

Val av övriga funktioner

Tabell ①: Inledande inställning

Välj enhetsnummer 00

Läge	Inställningar	②Lägesnr	③Inställningsnr	Inställning
Automatisk återstart efter strömavbrott	Ej tillgängligt	01	1	
	Tillgängligt		2	
Inomhustemperaturavkänning	Driftgenomsnitt för inomhusenhet	02	1	
	Ställs in med inomhusenhetens fjärrkontroll		2	
	Fjärrkontrollens inbyggda sensor		3	
LOSSNAY-anslutningsbarhet	Utan stöd	03	1	
	Med stöd (inomhusenheten är ej utrustad med luftintag för utomhusluft)		2	
	Med stöd (inomhusenheten är utrustad med luftintag för utomhusluft)		3	
Driftspänning	240 V	04	1	
	220 V, 230 V		2	

Välj enhetsnummer 01 till 03 eller alla enheter (AL [fjärrkontroll med sladd] / 07 [sladdlös fjärrkontroll])

Läge	Inställningar	②Lägesnr	③Inställningsnr	Inställning
Filtersignal	100 Hr	07	1	
	2500 Hr		2	
	Ingen indikator för filtersignal		3	
Fläkthastighet	Standard (PLH/PLA-P-AA(H))/Tyst (PLH/PLA-P-KA(H), PCH/PCA)	08	1	
	Högt-i-tak ① (PLH/PLA-P-AA(H))/Standard (PLH/PLA-P-KA(H), PCH/PCA)		2	
	Högt-i-tak ② (PLH/PLA-P-AA(H))/Högt tak (PLH/PLA-P-KA(H), PCH/PCA)		3	
Antal luftutlopp	4 riktningar	09	1	
	3 riktningar		2	
	2 riktningar		3	
Installerade tillbehör (högeffektivt filter)	Utan stöd	10	1	
	Med stöd		2	
Upp/ner-inställning av flöjel	Inga flöjlar	11	1	
	Utrustad med flöjlar (Inställning av spjällvinkel ①)		2	
	Utrustad med flöjlar (Inställning av spjällvinkel ②)		3	

Overige functieselecties

Tabel ①: Begininstellingen

Selecteer eenheidnummer 00

Modus	Instellingen	②Modusnummer	③Instellingsnummer	Instelling
Automatisch herstel van stroomuitval	Niet beschikbaar	01	1	
	Beschikbaar		2	
Binnentemperatuurdetectie	Binnenapparaat gemiddelde werking	02	1	
	Instellen met afstandsbediening van binnenapparaat		2	
	Interne sensor van afstandsbediening		3	
LOSSNAY-verbinding	Niet ondersteund	03	1	
	Ondersteund (binnenapparaat is niet voorzien van buitenluchttoevoer)		2	
	Ondersteund (binnenapparaat is voorzien van buitenluchttoevoer)		3	
Stroomsterkte	240 V	04	1	
	220 V, 230 V		2	

Selecteer eenheidnummers 01 tot en met 03 of alle nummers (AL [afstandsbediening met snoer] / 07 [draadloze afstandsbediening])

Modus	Instellingen	②Modusnummer	③Instellingsnummer	Instelling
Filterteken	100 uur	07	1	
	2500 uur		2	
	Geen filtertekenindicator		3	
Ventilatorsnelheid	Standaard (PLH/PLA-P-AA(H))/Stil (PLH/PLA-P-KA(H), PCH/PCA)	08	1	
	Hoog plafond ① (PLH/PLA-P-AA(H))/Standaard (PLH/PLA-P-KA(H), PCH/PCA)		2	
	Hoog plafond ② (PLH/PLA-P-AA(H))/Hoog plafond (PLH/PLA-P-KA(H), PCH/PCA)		3	
Aantal luchtuitlaten	4 richtingen	09	1	
	3 richtingen		2	
	2 richtingen		3	
Geïnstalleerde opties (hoge prestatiefilter)	Niet ondersteund	10	1	
	Ondersteund		2	
Blad omhoog/omlaag	Geen bladen	11	1	
	Voorzien van bladen (Lamelinstelling ①)		2	
	Voorzien van bladen (Lamelinstelling ②)		3	

I 7. Collegamenti elettrici

ES 7. Trabajo eléctrico

Selezione di altre funzioni

Tabella ①: Impostazioni iniziali

Selezionare il numero di unità 00

Modo	Impostazioni	②Numero di modo	③Numero di impostazione	Impostazione
Recupero automatico da interruzioni di corrente	Non disponibile	01	1	
	Disponibile		2	
Rilevamento temperatura in interni	Media di funzionamento unità interna	02	1	
	Impostato dal comando a distanza dell'unità interna		2	
	Sensore interno del comando a distanza		3	
Collegabilità LOSSNAY	Non supportata	03	1	
	Supportata (unità interna priva di presa di ingresso aria esterna)		2	
	Supportata (unità interna dotata di presa di ingresso aria esterna)		3	
Tensione	240 V	04	1	
	220 V, 230 V		2	

Selezionare i numeri di unità da 01 a 03 o tutte le unità (AL [comando a distanza con fili] / 07 [comando a distanza senza fili])

Modo	Impostazioni	②Numero di modo	③Numero di impostazione	Impostazione
Simbolo filtro	100 ore	07	1	
	2500 ore		2	
	Nessuna indicazione di simbolo filtro		3	
Velocità ventola	Normale (PLH/PLA-P-AA(H))/Silenzioso (PLH/PLA-P-KA(H), PCH/PCA)	08	1	
	Limite massimo ① (PLH/PLA-P-AA(H))/Standard (PLH/PLA-P-KA(H), PCH/PCA)		2	
	Limite massimo ② (PLH/PLA-P-AA(H))/Soffitto alto (PLH/PLA-P-KA(H), PCH/PCA)		3	
Numero di uscite d'aria	4 direzioni	09	1	
	3 direzioni		2	
	2 direzioni		3	
Opzioni installate (filtro ad alte prestazioni)	Non supportata	10	1	
	Supportata		2	
Impostazione lamelle su/giù	Senza lamelle	11	1	
	Dotata di lamelle (Impostazione angolo lamelle ①)		2	
	Dotata di lamelle (Impostazione angolo lamelle ②)		3	

Selección de otras funciones

Tabla ①: ajuste inicial

Seleccione el número de unidad 00

Modo	Ajustes	②Núm. de modo	③Núm. de ajuste	Ajuste
Recuperación automática de fallo de alimentación	No disponible	01	1	
	Disponible		2	
Detección de la temperatura de la sala	Media de funcionamiento de la unidad interior	02	1	
	Ajustada por el control remoto de la unidad interior		2	
	Sensor interno del control remoto		3	
Conectividad LOSSNAY	No soportada	03	1	
	Soportada (la unidad interior no está equipada con entrada de aire del exterior)		2	
	Soportada (la unidad interior está equipada con entrada de aire del exterior)		3	
Voltaje de alimentación	240 V	04	1	
	220 V, 230 V		2	

Selecione los números de unidad 01 a 03 o todas las unidades (AL [controlador remoto alámbrico] / 07 [controlador remoto inalámbrico])

Modo	Ajustes	②Núm. de modo	③Núm. de ajuste	Ajuste
Señalización de filtro	100 horas	07	1	
	2500 horas		2	
	Sin indicador de señalización del filtro		3	
Velocidad del ventilador	Estándar (PLH/PLA-P-AA(H))/Silencioso (PLH/PLA-P-KA(H), PCH/PCA)	08	1	
	Techo alto ① (PLH/PLA-P-AA(H))/Normal (PLH/PLA-P-KA(H), PCH/PCA)		2	
	Techo alto ② (PLH/PLA-P-AA(H))/Techo alto (PLH/PLA-P-KA(H), PCH/PCA)		3	
Núm. de salidas de aire	4 direcciones	09	1	
	3 direcciones		2	
	2 direcciones		3	
Opciones instaladas (Filtro de alto rendimiento)	No soportado	10	1	
	Soportado		2	
Ajuste de las aletas de movimiento vertical	Sin aletas	11	1	
	Equipado con aletas (Configuración del ángulo de las paletas ①)		2	
	Equipado con aletas (Configuración del ángulo de las paletas ②)		3	

PR 7. Trabalho de electricidade

DK 7. Elektrisk arbejde

Outras selecções de função

Tabela ①: Definição inicial

Selecione número de unidade 00

Modo	Ajustes	②N° de modo	③N° de ajuste	Ajuste
Recuperação automática de corte de alimentação	Não disponível	01	1	
	Disponível		2	
Detecção da temperatura interior	Média de funcionamento da unidade interior	02	1	
	Ajustado pelo controlo remoto da unidade interior		2	
	Sensor interno do controlo remoto		3	
Conectividade LOSSNAY	Não assistido	03	1	
	Assistido (a unidade interior não está equipada com admissão de ar exterior)		2	
	Assistido (a unidade interior está equipada com admissão de ar exterior)		3	
Voltagem de funcionamento	240 V	04	1	
	220 V, 230 V		2	

Selecione números de unidade de 01 a 03 ou todas as unidades (AL [controlo remoto com fio] / 07 [controlo remoto sem fio])

Modo	Ajustes	②N° de modo	③N° de ajuste	Ajuste
Sinal de filtro	100 Hr	07	1	
	2500 Hr		2	
	Nenhum indicador de sinal de filtro		3	
Velocidade da ventoinha	Padrão (PLH/PLA-P-AA(H))/Silencioso (PLH/PLA-P-KA(H), PCH/PCA)	08	1	
	Tecto alto ① (PLH/PLA-P-AA(H))/Standard (PLH/PLA-P-KA(H), PCH/PCA)		2	
	Tecto alto ② (PLH/PLA-P-AA(H))/Tecto alto (PLH/PLA-P-KA(H), PCH/PCA)		3	
N° de saídas de ar	4 direcções	09	1	
	3 direcções		2	
	2 direcções		3	
Opções instaladas (filtro de alto desempenho)	Não assistido	10	1	
	Assistido		2	
Ajuste de palheta para cima/baixo	Sem palhetas	11	1	
	Equipado com palhetas (Configuração do ângulo da palheta ①)		2	
	Equipado com palhetas (Configuração do ângulo da palheta ②)		3	

Andre funktionsvalg

Skema ①: Oprindelig indstilling

Vælg enhed nummer 00

Funktion	Indstillinger	②Funktions-nummer	③Indstillings-nummer	Indstilling
Automatisk gendannelse ved strømsvigt	Ikke mulig	01	1	
	Mulig		2	
Føling af indendørs temperatur	Indendørsenhedens driftsgennemsnit	02	1	
	Indstil ved indendørs fjernstyring		2	
	Fjernstyringens interne føler		3	
LOSSNAY konnektivitet	Ikke understøttet	03	1	
	Understøttet (indendørs enhed er ikke udstyret med indtag for udeluft)		2	
	Understøttet (indendørs enhed er udstyret med indtag for udeluft)		3	
Strømforsyningsspænding	240 V	04	1	
	220 V, 230 V		2	

Vælg enhedsnumre 01 til 03 eller alle enheder (AL [kabelbetjent fjernbetjening] / 07 [trådløs fjernbetjening])

Funktion	Indstillinger	②Funktions-nummer	③Indstillings-nummer	Indstilling
Filtertegn	100 timer	07	1	
	2500 timer		2	
	Ingen filterindikator		3	
Ventilatorhastighed	Standard (PLH/PLA-P-AA(H))/Stille (PLH/PLA-P-KA(H), PCH/PCA)	08	1	
	Højloftet ① (PLH/PLA-P-AA(H))/Standard (PLH/PLA-P-KA(H), PCH/PCA)		2	
	Højloftet ② (PLH/PLA-P-AA(H))/Højt loft (PLH/PLA-P-KA(H), PCH/PCA)		3	
Antal udblæsningsåbninger	4 åbninger	09	1	
	3 åbninger		2	
	2 åbninger		3	
Installerede funktioner (højtydende filter)	Ikke understøttet	10	1	
	Understøttet		2	
Lamelindstilling op/ned	Ingen lameller	11	1	
	Udstyret med lameller (Indstilling af bladvinkel ①)		2	
	Udstyret med lameller (Indstilling af bladvinkel ②)		3	

GR 7. Ηλεκτρικές εργασίες

TR 7. Elektrik işleri

Άλλες επιλέξιμες λειτουργίες

Πίνακας ①: Αρχική ρύθμιση

Επιλέξτε το νούμερο της μονάδας 00

Λειτουργία	Ρυθμίσεις	②Αρ. Λειτουργίας	③Αρ. Ρύθμισης	Ρύθμιση
Αυτόματη επαναφορά μετά από διακοπή ρεύματος	Μη διαθέσιμη	01	1	
	Διαθέσιμη		2	
Ανίχνευση εσωτερική θερμοκρασίας	Μέση λειτουργία εσωτερικής μονάδας	02	1	
	Ρυθμίζεται από το τηλεχειριστήριο της εσωτερικής μονάδας		2	
	Εσωτερικός αισθητήρας τηλεχειριστηρίου		3	
Δυνατότητα σύνδεσης LOSSNAY	Μη αποδεκτή	03	1	
	Αποδεκτή (η εσωτερική μονάδα δεν είναι εξοπλισμένη με εξωτερικό στόμιο εισαγωγής αέρα)		2	
	Αποδεκτή (η εσωτερική μονάδα είναι εξοπλισμένη με εξωτερικό στόμιο εισαγωγής αέρα)		3	
Τάση τροφοδοσίας	240 V	04	1	
	220 V, 230 V		2	

Επιλέξτε τα νούμερα μονάδων 01 έως 03 ή όλες τις μονάδες (AL [ενσύρματο τηλεχειριστήριο] / 07 [ασύρματο τηλεχειριστήριο])

Λειτουργία	Ρυθμίσεις	②Αρ. Λειτουργίας	③Αρ. Ρύθμισης	Ρύθμιση
Σήμα φίλτρου	100Hr	07	1	
	2500Hr		2	
	Χωρίς δείκτη φίλτρου		3	
Ταχύτητα ανεμιστήρα	Στάνταρ (PLH/PLA-P-AA(H))/Αθόρυβη (PLH/PLA-P-KA(H), PCH/PCA)	08	1	
	Υψηλή οροφή ① (PLH/PLA-P-AA(H))/Κανονική (PLH/PLA-P-KA(H), PCH/PCA)		2	
	Υψηλή οροφή ② (PLH/PLA-P-AA(H))/Υψηλή οροφή (PLH/PLA-P-KA(H), PCH/PCA)		3	
Αρ. σημείων εξόδου	4 κατευθύνσεις	09	1	
	3 κατευθύνσεις		2	
	2 κατευθύνσεις		3	
Εγκατεστημένες επιλογές (φίλτρο υψηλής απόδοσης)	Μη αποδεκτό	10	1	
	Αποδεκτό		2	
Ανω/κάτω ρύθμιση πτερυγίων	Χωρίς πτερύγια	11	1	
	Εξοπλισμένο με πτερύγια (Ρύθμιση γωνίας πτερυγίων ①)		2	
	Εξοπλισμένο με πτερύγια (Ρύθμιση γωνίας πτερυγίων ②)		3	

Diğer işlev seçimleri

Tablo ①: İlk ayar

00 numaralı üniteyi seçin

Mod	Ayarlar	②Mod No.	③Ayar No.	Ayarı
Elektrik kesilmesinden sonra otomatik yeniden çalışma	Yok	01	1	
	Var		2	
İç ünite sıcaklık algılaması	İç ünite çalışma ortalaması	02	1	
	İç ünite uzaktan kumandasınca ayarlanır		2	
	Uzaktan kumandanın iç sensörü		3	
LOSSNAY bağlantı olanağı	Mevcut değil	03	1	
	Mevcut (iç ünite dış hava girişi yok)		2	
	Mevcut (iç ünite dış hava girişi var)		3	
Elektrik voltajı	240 V	04	1	
	220 V, 230 V		2	

01 - 03 numaralı üniteleri ya da tüm üniteleri seçin (AL [kablolu uzaktan kumanda] / 07 [kablesuz uzaktan kumanda])

Mod	Ayarlar	②Mod No.	③Ayar No.	Ayarı
Filtre işareti	100 Saat	07	1	
	2500 Saat		2	
	Filtre işaret göstergesi yok		3	
Fan hızı	Standart (PLH/PLA-P-AA(H))/Sessiz (PLH/PLA-P-KA(H), PCH/PCA)	08	1	
	Yüksek tavan ① (PLH/PLA-P-AA(H))/Standart (PLH/PLA-P-KA(H), PCH/PCA)		2	
	Yüksek tavan ② (PLH/PLA-P-AA(H))/Yüksek Tavan (PLH/PLA-P-KA(H), PCH/PCA)		3	
Hava çıkışı sayısı	4 yönde	09	1	
	3 yönde		2	
	2 yönde		3	
Takılı seçmelik birimler (yüksek performanslı filtre)	Mevcut değil	10	1	
	Mevcut		2	
Kanatçık yukarı/aşağı ayarı	Kanatçık yok	11	1	
	Kanatçıklı (Kanatçık açısı ayarı ①)		2	
	Kanatçıklı (Kanatçık açısı ayarı ②)		3	

Ⓜ 7. 电力工作

Ⓜ 7. Электрические работы

Другие выборы функций

Таблица ①: Первоначальная настройка

Выберите номер прибора 00

Режим	Установки	②Номер режима	③Номер установки	установка
Автоматическое восстановление после сбоя питания	Отсутствует	01	1	
	Имеется		2	
Определение температуры в помещении	Средняя величина при работе внутреннего прибора	02	1	
	Устанавливается с пульта дистанционного управления внутреннего прибора		2	
	Внутренний датчик пульта дистанционного управления		3	
Подсоединяемость LOSSNAY	Не поддерживается	03	1	
	Поддерживается (внутренний прибор не оборудован механизмом всасывания наружного воздуха)		2	
	Поддерживается (внутренний прибор оборудован механизмом всасывания наружного воздуха)		3	
Напряжение в сети электропитания	240 В	04	1	
	220 В, 230 В		2	

Выберите номера прибора от 01 до 03 или все приборы (AL [проводной пульт дистанционного управления] / 07 [беспроводной пульт дистанционного управления])

Режим	Установки	②Номер режима	③Номер установки	установка
Знак фильтра	100 часов	07	1	
	2500 часов		2	
	Нет индикатора знака фильтра		3	
Скорость вентилятора	Стандартная (PLH/PLA-P-AA(H))/Бесшумный (PLH/PLA-P-KA(H), PCH/PCA)	08	1	
	Высокая ① (PLH/PLA-P-AA(H))/Стандартный (PLH/PLA-P-KA(H), PCH/PCA)		2	
	Высокая ② (PLH/PLA-P-AA(H))/Высокий потолок (PLH/PLA-P-KA(H), PCH/PCA)		3	
Кол-во выдувных отверстий	4 направления	09	1	
	3 направления		2	
	2 направления		3	
Установленные опции (высокоэффективный фильтр)	Не поддерживается	10	1	
	Поддерживается		2	
Установка заслонки вверх/вниз	Нет заслонок	11	1	
	Оборудован заслонками (Настройка угла заслонки ①)		2	
	Оборудован заслонками (Настройка угла заслонки ②)		3	

E 7. Electrical work

D 7. Elektroarbeiten

7.5. Field electrical wiring (Power wiring specifications)

Models (Outdoor unit)		P1V	P1.6, 2, 2.5V	P3, 4V	P1.6, 2, 2.5, 3, 4Y	P5, 6Y	
Indoor unit power supply		~N (single), 50Hz, 220 - 230 - 240V					
Outdoor unit	Phase	~N (Single)			3N - (3ph)		
	Frequency & Voltage	50 Hz, 220 - 230 - 240V			50Hz, 380/220 - 400/230 - 415/240V		
Input capacity	Indoor unit (A)	–	16/16	16/16	16/16	16/16	
Main switch/Fuse	Outdoor unit (A)	25/25	32/32	63/63	25/25	32/32	
Wiring	Heater	Wire No.	–	3	3	3	
	Power supply	Size mm ²	–	1.5	1.5	1.5	
	Outdoor unit	Wire No.	3	3	3	5	
	Power supply	Size mm ²	2.5	4	10	2.5	4
	Indoor unit/Outdoor unit connecting Wire No. × size (mm ²)		3 × 2.5 Cable (polar)				
	Remote controller-Indoor unit Wire No. × size (mm ²)		Cable 2C × 0.69 * This wire is accessory of remote controller (Wire length: 10 m, Non-polar)				
Control circuit rating		Indoor unit-Outdoor unit: S1-S2 AC 220V-230V-240V, S2-S3 DC24V, Remote controller-Indoor unit: DC 14V					
Heater power supply		~N (single phase), 50Hz, 220 - 230 - 240V					

- Notes:**
- The power cable thickness have been selected for a voltage drop up to 20 m. If the cable length exceeds 20 m, select a cable thickness appropriate to that estimated voltage drop.
 - Be careful about choosing the installation location for the earth leakage breaker and how it is installed as the initial electric current may cause it to malfunction.
 - Power supply cords and Indoor unit/Outdoor unit connecting cords shall not be lighter than polychloroprene sheathed flexible cord. (design 245 IEC 57)

⚠ Caution:
Do not push the contactor button (52C) on the outdoor unit, otherwise the compressor may be damaged.

7.5. Elektrische Feldverdrahtung (Technische Daten der Netzstromverdrahtung)

Modelle (Außenanlage)		P1V	P1.6, 2, 2.5V	P3, 4V	P1.6, 2, 2.5, 3, 4Y	P5, 6Y	
Stromversorgung der Innenanlage		~N (Eine), 50Hz, 220 - 230 - 240V					
Außenanlage	Phase	~N (Eine)			3N - (3 Phasen)		
	Frequenz und Spannung	50 Hz, 220 - 230 - 240V			50Hz, 380/220 - 400/230 - 415/240V		
Eingangskapazität	Innenanlage (A)	–	16/16	16/16	16/16	16/16	
Hauptschalter-/sicherung	Außenanlage (A)	25/25	32/32	63/63	25/25	32/32	
Verdrahtung	Heizungs- stromversorgung	Zahl der Leitungen	–	3	3	3	
		Stärke mm ²	–	1,5	1,5	1,5	
	Außenanlage	Zahl der Leitungen	3	3	3	5	
	Stromversorgung	Stärke mm ²	2,5	4	10	2,5	4
	Anschluß Innenanlage/Außenanlage Zahl der Leitungen × Stärke (mm ²)		3 × 2,5 Leitung (Polar)				
	Fernbedienung-Innenanlage Zahl der Leitungen × Stärke (mm ²)		Leitung 2C × 0,69 * Diese Leitung ist ein Zubehör der Fernbedienung (Länge der Leitung 10 m, nicht polar)				
Steuerspannung		Innenanlage-Außenanlage: S1-S2 WS 220V-230V-240V, S2-S3 24V GS; Fernbedienung-Innenanlage: 14V Gleichstrom					
Heizungsstromversorgung		~N (Eine), 50Hz, 220 - 230 - 240V					

- Hinweise:**
- Die Dicke des Stromversorgungskabel wurde für einen Spannungsabfall von bis zu 20 m gewählt. Wenn das Kabel länger als 20 m ist, muß die Kabeldicke entsprechend des geschätzten Spannungsabfalls gewählt werden.
 - Der Installationsort und die Installationweise der Erdanschlußschutzvorrichtung muß sorgfältig gewählt werden, da die Anfangsstrom zu Fehlfunktionen führen kann.
 - Als Kabel für die Stromversorgung und die Verbindung von Innen- und Außenanlage muß mindestens ein polychloropren-beschichtetes, flexibles Kabel (entsprechend 245 IEC 57) gewählt werden.

⚠ Vorsicht:
Drücken Sie nicht die Schaltschütz-Taste (52C) an der Außenanlage, da dabei der Kompressor beschädigt werden könnte.

7

F 7. Installations électriques

SD 7. Elektriska arbeten

7.5. Câblage des champs électriques (Spécifications du câblage des circuits d'alimentation)

Modèles (Appareil extérieur)		P1V	P1.6, 2, 2.5V	P3, 4V	P1.6, 2, 2.5, 3, 4Y	P5, 6Y
Alimentation de l'appareil intérieur		~/N (Monophasé), 50Hz, 220 - 230 - 240V				
Appareil extérieur	Phase	~/N (Monophasé)			3N - (triphase)	
	Alimentation	Fréquence et tension			50 Hz, 220 - 230 - 240V	
Capacité d'entrée	Appareil intérieur (A)	–	16/16	16/16	16/16	16/16
Interrupteur principal/Fusible	Appareil extérieur (A)	25/25	32/32	63/63	25/25	32/32
Câblage	Alimentation du chauffage	Câble No	–	3	3	3
		Dimension en mm ²	–	1,5	1,5	1,5
	Appareil extérieur	Câble No	3	3	3	5
	Alimentation	Dimension en mm ²	2,5	4	10	2,5
Raccordement des appareils intérieur/extérieur No du câble x taille en (mm ²)		Câble 3 x 2,5 (Polar)				
Raccordement de la commande à distance-appareil intérieur No du câble x taille en (mm ²)		Câble 2C x 0,69				
		* Ce câble est livré comme accessoire de la commande à distance (longueur du câble: 10 m, non polarisé)				
Tension du circuit de commandes		Appareil intérieur-appareil extérieur: S1-S2 CA 220V-230V-240V, S2-S3 CC 24V, Commande à distance-appareil intérieur: CC 14V				
Alimentation du chauffage		~/N (Monophasé), 50Hz, 220 - 230 - 240V				

Remarques:

- L'épaisseur des câbles d'alimentation a été sélectionnée en tenant compte d'une chute de tension pouvant atteindre 20m. Si la longueur de câble est supérieure à 20m, sélectionner un câble d'une épaisseur appropriée à la chute de tension évaluée.
- Choisir l'endroit d'installation du coupe-circuit avec mise à la terre avec soin et s'assurer qu'il est correctement installé afin d'éviter que le courant électrique initial ne provoque son mauvais fonctionnement.
- Le poids des câbles de connexion entre l'appareil intérieur et l'appareil extérieur doit être égal ou supérieur au poids de câbles flexibles à gaine polychloroprène (conception 245 IEC 57).

⚠ Précaution:

Ne pas appuyer sur le bouton contacteur (52C) de l'appareil extérieur, ceci endommagerait le compresseur.

7.5. Elektriska kopplingar på fältet (Specifikationer för nätströmsanslutningar)

Modeller (Utomhusenhet)		P1V	P1.6, 2, 2.5V	P3, 4V	P1.6, 2, 2.5, 3, 4Y	P5, 6Y
Strömtillförsel till inomhusenheten		~/N (Enfas), 50Hz, 220 - 230 - 240V				
Kraftmatning, utomhusenhet	Fas	~/N (Enfas)			3N - (3-fas)	
	Frekvens och spänning	50 Hz, 220 - 230 - 240V			50Hz, 380/220 - 400/230 - 415/240V	
Ineffekt	Inomhusenhet (A)	–	16/16	16/16	16/16	16/16
Huvudströmbrytare/säkring	Ledningsnummer (A)	25/25	32/32	63/63	25/25	32/32
Ledningsdragnin	Värmarens strömförsörjning	Ledningsnummer	–	3	3	3
		Storlek mm ²	–	1,5	1,5	1,5
	Kraftmatning, utomhusenhet	Ledningsnummer	3	3	3	5
		Storlek mm ²	2,5	4	10	2,5
Anslutningsledning inomhusenhet/utomhusenhet, nummer x storlek (mm ²)		3 x 2,5 (kabel) (Polar)				
Anslutningsledning fjärrkontroll/inomhusenhet, nummer x storlek (mm ²)		Kabel 2C x 0,69				
		* Denna ledning är ett tillbehör till fjärrkontrollen (sladdlängd: 10 m, opolariserad)				
Styrkretsens märkvärde		Inomhusenhet-Utomhusenhet: S1-S2 AC 220V-230V-240V, S2-S3 DC 24V, Fjärrkontroll-Inomhusenhet: DC14V				
Värmarens strömförsörjning		~/N (Enfas), 50Hz, 220 - 230 - 240V				

Obs:

- Strömkabelns tjocklek har valts för en spänningsförlust på upp till 20 m. Om kabelns längd överstiger 20 m, välj en kabeltjocklek som är lämplig för den beräknade spänningsförlusten.
- Var försiktig när installationsplats väljs för jordströmsbrytaren och dess installation eftersom den inledande elströmmen kan göra att den havererar.
- Nätströmssladdar och anslutningsladdar för inom- och utomhusenheter bör inte vara lättare än polykloroprenskärmad böjlig sladd. (konstruktion 245 IEC 57)

⚠ Försiktighet:

Tryck inte in kontaktdonsknappen (52C) på utomhusenheten, det kan skada kompressorn.

7.5. Elektrische bedrading op de plaats van installatie (specificaties netaansluitingen)

Modellen (Buitenapparaat)		P1V	P1.6, 2, 2.5V	P3, 4V	P1.6, 2, 2.5, 3, 4Y	P5, 6Y	
Voeding binnenapparaat		~/N (Eenfase), 50Hz, 220 - 230 - 240V					
Buitenapparaat	Fase	~/N (Eenfase)			3N ~ (driefasig)		
Voeding	Frequentie en voltage	50 Hz, 220 - 230 - 240V			50Hz, 380/220 - 400/230 - 415/240V		
Ingangsstroom	Binnenapparaat (A)	–	16/16	16/16	16/16	16/16	
Hoofdschakelaar/Zekering	Buitenapparaat (A)	25/25	32/32	63/63	25/25	32/32	
Bedrading	Stroomvoorziening van het verwarmingstoestel	Aantal draden	–	3	3	3	
		Dikte in mm ²	–	1,5	1,5	1,5	
	Buitenapparaat	Aantal draden	3	3	3	5	
	Voeding	Dikte in mm ²	2,5	4	10	2,5	4
	Aansluitkabel tussen binnen- en buitenapparaat Nr. x dikte in (mm ²)		3 x 2,5 kabel (Polar)				
	Aansluitkabel tussen afstandsbediening en binnenapparaat. Nr. x dikte in (mm ²)		Kabel 2C x 0,69 * Deze kabel hoort bij het bedieningspaneel (kabel lengte: 10 m., geen polariteit)				
Toelaatbaar vermogen besturingscircuit		Binnenapparaat-Buitenapparaat: S1-S2 AC 220V-230V-240V, S2-S3 DC 24V, Bedieningspaneel-Binnenapparaat:DC14V					
Stroomvoorziening van het verwarmingstoestel		~/N (Eenfase), 50Hz, 220 - 230 - 240V					

Opmerkingen:

1. De dikte van de elektriciteitskabels is berekend op spanningsafname mits deze niet langer zijn dan 20 m. Wanneer u een kabel van meer dan 20 m nodig hebt, kies dan een kabeldikte die geschikt voor de geschatte spanningsafname.
2. Wees zorgvuldig bij het kiezen van de plaats waar u de aardlekschakelaar installeert en bij het installeren zelf aangezien de aanloopstroom de aardlekschakelaar kan ontregelen.
3. De voedingskabels en de verbindingkabels van de binnen- en buitenapparaten mogen niet lichter zijn dan met polychloropreen bekleede flexikabels. (ontwerp 245 IEC 57)

⚠ Voorzichtig:

Druk niet op de schakelknop (52C) op het buitenapparaat, aangezien dit de compressor kan beschadigen.

7.5. Collegamenti elettrici locali (Specifiche dei cablaggi dell'alimentazione)

Modelli (Sezione esterna)		P1V	P1.6, 2, 2.5V	P3, 4V	P1.6, 2, 2.5, 3, 4Y	P5, 6Y	
Alimentazione sezione interna		~/N (Monofase), 50Hz, 220 - 230 - 240V					
Sezione esterna	Fase	~/N (Monofase)			3N ~ (trifase)		
Alimentazione	Frequenza e tensione	50 Hz, 220 - 230 - 240V			50Hz, 380/220 - 400/230 - 415/240V		
Potenza assorbita	Sezione interna (A)	–	16/16	16/16	16/16	16/16	
Interruttore principale/Fusibile	Sezione esterna (A)	25/25	32/32	63/63	25/25	32/32	
Cablaggi	Alimentazione riscaldatore	Cavo N.	–	3	3	3	
		Dimensioni mm ²	–	1,5	1,5	1,5	
	Sezione esterna	Cavo N.	3	3	3	5	
	Alimentazione	Dimensioni mm ²	2,5	4	10	2,5	4
	Collegamento sezione interna/sezione esterna N. filo x dimensione (mm ²)		Cavo 3 x 2,5 (Polar)				
	Collegamento comando a distanza/sezione interna N. filo x dimensione (mm ²)		Cavo 2C x 0,69 * Questo cavo è un accessorio del comando a distanza (Lunghezza: 10 m, senza polarità)				
Capacità nominale del circuito di controllo		Sezione interna-Sezione esterna: S1-S2 AC 220V-230V-240V, S2-S3 DC 24V, Comando a distanza-Sezione interna: DC14V					
Alimentazione riscaldatore		~/N (Monofase), 50Hz, 220 - 230 - 240V					

Note:

1. Lo spessore del cavo di alimentazione è stato selezionato per una caduta di tensione fino a 20 m. Se la lunghezza del cavo supera i 20 m, selezionare uno spessore adatto a quella caduta di tensione stimata.
2. Fare attenzione alla scelta della posizione d'installazione dell'interruttore di dispersione a terra e al modo in cui viene installato, poiché la corrente elettrica iniziale potrebbe provocare un malfunzionamento.
3. I cavi di alimentazione e di collegamento della sezione interna/esterna non devono essere più leggeri dei cavi flessibili rivestiti di policloroprene (modello 245 IEC 57).

⚠ Cautela:

Non premere il pulsante del contattore (52C) sull'unità esterna, altrimenti si può danneggiare il compressore.

7.5. Conexión eléctrica de campo (especificaciones de conexión de energía)

Modelos (Unidad exterior)		P1V	P1.6, 2, 2.5V	P3, 4V	P1.6, 2, 2.5, 3, 4Y	P5, 6Y	
Alimentación de la unidad interior		~N (Monofase), 50Hz, 220 - 230 - 240V					
Unidad exterior	Fase	~N (Monofase)			3N - (3ph)		
Alimentación	Frecuencia y voltaje	50 Hz, 220 - 230 - 240V			50Hz, 380/220 - 400/230 - 415/240V		
Capacidad de entrada	Unidad interior (A)	-	16/16	16/16	16/16	16/16	
Interruptor principal/Fusible	Unidad exterior (A)	25/25	32/32	63/63	25/25	32/32	
Cableado	Alimentación del calentador	Cable n.º	-	3	3	3	
		Tamaño mm²	-	1,5	1,5	1,5	
	Unidad exterior	Cable n.º	3	3	3	5	
	Alimentación	Tamaño mm²	2,5	4	10	2,5	4
	Cable de conexión de unidad interior y exterior n.º x tamaño (mm²)		Cable 3 x 2,5 (Polar)				
	Control remoto - unidad interior n.º de cable x tamaño (mm²)		Cable 2C x 0,69 * Este cable es accesorio del controlador remoto (longitud del cable: 10 m, no polar)				
Tensión del circuito de control		Unidad interior-unidad exterior: S1-S2 CA 220V-230V-240V, S2-S3 CC 24V, Controlador remoto-unidad interior: CC14V					
Alimentación del calentador		~N (Monofase), 50Hz, 220 - 230 - 240V					

Notas:

1. El cable de alimentación tiene grosor suficiente como para resistir caídas de tensión hasta 20 m. Si la longitud excede los 20 m deberá utilizar un cable más apropiado para las caídas de tensión estimadas.
2. Preste atención a la ubicación que escoge para la instalación del interruptor de corriente a tierra, ya que la corriente eléctrica inicial puede provocar que no funcione correctamente.
3. Los cables de alimentación y los que conectan la unidad interior y la exterior deben tener una resistencia mínima equiparable a los cables flexibles revestidos de policloropreno. (diseño 245 IEC 57)

⚠ Cuidado:

No pulse el botón contactor (52C) de la unidad exterior, ya que el compresor podría estropearse.

7.5. Cablagem eléctrica (Especificações da cablagem eléctrica)

Modelos (Unidade exterior)		P1V	P1.6, 2, 2.5V	P3, 4V	P1.6, 2, 2.5, 3, 4Y	P5, 6Y	
Corrente da unidade interior		~N (Monofásica), 50Hz, 220 - 230 - 240V					
Unidade exterior	Fase	~N (Monofásica)			3N - (3ph)		
Corrente	Frequência e voltagem	50 Hz, 220 - 230 - 240V			50Hz, 380/220 - 400/230 - 415/240V		
Potência de entrada	Unidade interior (A)	-	16/16	16/16	16/16	16/16	
Interruptor/fusível principal	Unidade exterior (A)	25/25	32/32	63/63	25/25	32/32	
Cablagem	Fornecimento de energia do aquecedor	Fio n.º	-	3	3	3	
		Secção mm²	-	1,5	1,5	1,5	
	Unidade exterior	Fio n.º	3	3	3	5	
	Corrente	Secção mm²	2,5	4	10	2,5	4
	Ligação da unidade interior/unidade exterior Fio n.º x secção (mm²)		Cabo 3 x 2,5 (Polar)				
	Ligação do controlador remoto/unidade interior Fio n.º x secção (mm²)		Cabo 2C x 0,69 * Este fio é um acessório do controlador remoto (Comprimento do fio: 10 m, não polar)				
Potência nominal do circuito de controlo		Unidade interior/unidade exterior: S1-S2 AC 220V-230V-240V, S2-S3 DC 24V, Controlador remoto - Unidade interior: DC14 V					
Fornecimento de energia do aquecedor		~N (Monofásica), 50Hz, 220 - 230 - 240V					

Notas:

1. A espessura do cabo de alimentação foi seleccionada para uma queda de voltagem até 20 m. Se o comprimento do cabo exceder os 20 m, seleccione um cabo com a espessura apropriada para a queda de voltagem.
2. Tenha cuidado ao escolher o local de instalação correcto para o disjuntor de fuga para a terra e tenha atenção como este fica regulado porque a corrente eléctrica do arranque pode fazer com que este funcione mal.
3. Os cabos de alimentação e os cabos de alimentação de ligação da unidade interior/exterior não devem ser inferiores a cabos flexíveis revestidos a policloropreno. (tipo 245 IEC 57)

⚠ Cuidado:

Não carregue o botão de contacto (52C) na unidade exterior, caso contrário, o compressor pode ser danificado.

DK 7. Elektrisk arbejde

GR 7. Ηλεκτρικές εργασίες

7.5. Elektrisk ledningsføring i marken (Specifikationer for føring af strømførende ledninger)

Modeller (Udendørs enhed)		P1V	P1.6, 2, 2.5V	P3, 4V	P1.6, 2, 2.5, 3, 4Y	P5, 6Y	
Strømforsyning, indendørs enhed		~N (Enkelt), 50Hz, 220 - 230 - 240V					
Udendørs enhed	Fase	~N (Enkelt)			3N ~ (3 faser)		
Strømforsyning	Frekvens og spænding	50 Hz, 220 - 230 - 240V			50Hz, 380/220 - 400/230 - 415/240V		
Kapacitet, optag	Indendørs enhed (A)	–	16/16	16/16	16/16	16/16	
Hovedkontakt/sikring	Udendørs enhed (A)	25/25	32/32	63/63	25/25	32/32	
Ledningsføring	Varmeenhedens strømforsyning	Ledning nr.	3	3	3	3	
		Størrelse mm ²	1,5	1,5	1,5	1,5	
	Udendørs enhed	Ledning nr.	3	3	5	5	
	Strømforsyning	Størrelse mm ²	2,5	4	10	2,5	4
	Indendørs/udendørs enhed, forbindelses-ledning nr. x størrelse (mm ²)	Ledning 3 x 2,5 (Polær)					
	Fjernbetjening-indendørs enhed, ledning nr. x størrelse (mm ²)	Ledning 2C x 0,69 * Denne ledning er tilbehør til fjernbetjening (længde på ledning: 10 m, ikke-polær)					
Styrekredslob, størrelse	Indendørs enhed-Udendørs enhed: S1-S2 220V-230V-240V vekselstrøm, S2-S3 24V jævnspænding, Fjernbetjening-Indendørs enhed: 14 V jævnspænding						
Varmeenhedens strømforsyning	~N (Enkelt), 50Hz, 220 - 230 - 240V						

Bemærkninger:

1. Strømforsyningsledningens tykkelse er valgt ud fra et acceptabelt spændingsfald på op til 20 meter. Hvis ledningens længde overstiger 20 meter, skal der vælges en ledningstykkel, der svarer til det forventede spændingsfald.
2. Vær omhyggelig med at vælge monteringssted og monteringsmetode for jordforbindelses-afbryderen, da den første strøm kan forårsage fejlfunktion.
3. Ledningerne mellem strømforsyningen og indendørs-/udendørsenheden må ikke være lettere end kappebeklædte, bøjelige polychloren-ledninger (245 IEC 57).

⚠ Forsigtig:

Tryk ikke på kontaktorknappen (52C) på udendørsenheden, da kompressoren ellers kan blive beskadiget.

7.5. Υπαίθρια καλωδίωση (Προδιαγραφές ηλεκτρικών καλωδίων)

Μοντέλα (Εξωτερική μονάδα)		P1V	P1.6, 2, 2.5V	P3, 4V	P1.6, 2, 2.5, 3, 4Y	P5, 6Y	
Ηλεκτρική παροχή εσωτερικής μονάδας		~N (Μονή), 50Hz, 220 - 230 - 240V					
Εξωτερική μονάδα	Φάση	~N (Μονή)			3N ~ (3 φάσεις)		
Ηλεκτρική παροχή	Συχνότητα & Τάση	50 Hz, 220 - 230 - 240V			50Hz, 380/220 - 400/230 - 415/240V		
Ικανότητα εισαγωγής/Κεντρικός διακόπτης/ Ασφάλεια	Εσωτερική μονάδα (A)	–	16/16	16/16	16/16	16/16	
	Εξωτερική μονάδα (A)	25/25	32/32	63/63	25/25	32/32	
Καλωδίωση	Τροφοδοσία θερμαντήρα	Καλωδίωση Νο.	3	3	3	3	
		Μέγεθος χιλ. ²	1,5	1,5	1,5	1,5	
	Εξωτερική μονάδα	Καλωδίωση Νο.	3	3	3	5	5
	Ηλεκτρική παροχή	Μέγεθος χιλ. ²	2,5	4	10	2,5	4
	Σύνδεση εσωτερικής/εξωτερικής μονάδας Καλωδίωση Νο. x μέγεθος (χιλ. ²)	Καλώδιο 3 x 2,5 (πολικότητα)					
	Σύνδεση τηλεχειριστήριου/εσωτερικής μονάδας Καλωδίωση Νο. x μέγεθος (χιλ. ²)	Καλώδιο 2C x 0,69 * Αυτό το καλώδιο είναι εξάρτημα του τηλεχειριστήριου (Μήκος καλωδίου: 10μ., χωρίς πολικότητα)					
Τιμή κυκλώματος ελέγχου	Εσωτερική μονάδα-Εξωτερική μονάδα: S1-S2 AC 220V-230V-240V, S2-S3 DC24V, Τηλεχειριστήριο-Εσωτερική μονάδα: DC 14V						
Τροφοδοσία θερμαντήρα	~N (Μονή), 50Hz, 220 - 230 - 240V						

Σημειώσεις:

1. Το πάχος του καλωδίου τροφοδοσίας είναι κατάλληλο για πτώση τάσης έως και 20 μέτρα. Εάν το μήκος του καλωδίου ξεπερνά τα 20 μέτρα, επιλέξτε ένα πάχος καλωδίου κατάλληλο για την εκτιμώμενη πτώση τάσης.
2. Προσέξτε την επιλογή της θέσης εγκατάστασης του διακόπτη απωλειών γείωσης και τον τρόπο εγκατάστασής του καθώς μπορεί να υποστεί θλάση από το αρχικό ρεύμα.
3. Το καλώδιο τροφοδοσίας και τα καλώδια σύνδεσης εσωτερικής/εξωτερικής μονάδας δεν θα πρέπει να είναι το ίδιο ή περισσότερο ελαφριά από το εύκαμπτο καλώδιο με περίβλημα πολυχλωροπρενίου. (σχέδιο 245 IEC 57)

⚠ Προσοχή:

Μην πιέζετε το κουμπί του αυτόματου διακόπτη (52C) της εξωτερικής μονάδας, διότι μπορεί να υποστεί ζημιά ο συμπιεστής.

7

TR 7. Elektrik işleri

中 7. 电力工作

7.5. Alan elektrik kablo bağlantıları (Elektrik kablo bağlantı spesifikasyonları)

Modeller (Dış ünite)		P1V	P1.6, 2, 2.5V	P3, 4V	P1.6, 2, 2.5, 3, 4Y	P5, 6Y	
İç ünite güç kaynağı		~/N (Tek), 50Hz, 220 - 240V					
Dış ünite		~/N (Tek)			3N ~ (3 Faz)		
Güç kaynağı		50 Hz, 220 - 230 - 240V			50Hz, 380/220 - 400/230 - 415/240V		
Giriş kapasitesi		İç ünite (A)		16/16		16/16	
Ana şalter/sigorta		Dış ünite (A)		25/25		32/32	
Kablo bağlantıları	Isıtıcı elektrik kaynağı	Kablo No.		3		3	
		Çap mm ²		1,5		1,5	
	Dış ünite	Kablo No.		3		5	
	Güç kaynağı	Çap mm ²		2,5		4	
İç ünite/Dış ünite Bağlantı		Kablo 3 x 2,5 (Polarlanmamış)					
Kablosu No. x Çap (mm ²)							
Uzaktan kumanda ünitesi/İç ünite Bağlantı		Kablo 2C x 0,69					
Kablosu No. x Çap (mm ²)		* Bu kablo uzaktan kumanda ünitesinin aksesuvarıdır (Kablo uzunluğu: 10 m, Polarlanmamış)					
Kontrol devresi değeri		İç ünite-Dış ünite: S1-S2 AC 220V-230V-240V, S2-S3 DC 24V, Uzaktan kumanda ünitesi-İç ünite: DC 14V					
Isıtıcı elektrik kaynağı		~/N (Tek), 50Hz, 220 - 240V					

Notlar:

1. Elektrik kablosu kalınlığı 20 m'ye kadar voltaj düşüşü için seçilmiştir. Kablo uzunluğu 20 m'den fazlaysa, ilgili tahmini voltaj düşüşüne uygun bir kablo kalınlığı seçin.
2. İlk akım girişi arızaya yol açabileceği için toprak kaçağı devre kesicisinin montaj yerinin seçimi ve nasıl monte edileceği konusunda dikkatli olun.
3. Elektrik besleme ve iç ünite/Dış ünite bağlantı kabloları polikloropren kılıflı esnek kablodan hafif olmalıdır (245 IEC 57 tasarımı).

⚠ Dikkat:

Dış ünite üzerindeki kontak düğmesine (52C) basmayın, aksi takdirde kompresör hasar görebilir.

7.5. Электропроводка на месте монтажа (Описание проводки электропитания)

Модели (Наружный прибор)		P1V	P1.6, 2, 2.5V	P3, 4V	P1.6, 2, 2.5, 3, 4Y	P5, 6Y	
Электропитание внутреннего прибора		~N (однофазный), 50Гц, 220-230-240В					
Наружный прибор	Фаза	~N (однофазный)			3N – (трёхфазный)		
	Частота и напряжение	50Гц, 220-230-240В					
Входная мощность		–	16/16	16/16	16/16	16/16	
Главный выключатель/Прерыватель	Внутренний прибор (А)	–	32/32	63/63	25/25	32/32	
	Наружный прибор (А)	25/25	–	–	–	–	
Электропроводка	Электропитание обогревателя	Провод No	3	3	3	3	
		Размер мм ²	–	1,5	1,5	1,5	1,5
	Наружный прибор	Провод No	3	3	3	5	5
		Размер мм ²	2,5	4	10	2,5	4
Соединение внутреннего/наружного прибора		Кабель 3 × 2,5 (полярный)					
Провод No × размер (мм ²)		Кабель 2С × 0,69					
Пульт дистанционного управления - Внутренний прибор		* Данный провод является дополнительной принадлежностью пульта дистанционного управления (Длина провода: 10 м, неполярный)					
Провод No × размер (мм ²)		–					
Напряжение в цепи управления		Внутренний прибор-Наружный прибор: S1-S2 переменный ток 220В-230В-240В, S2-S3 постоянный ток 24В, Пульт дистанционного управления-Внутренний прибор: постоянный ток 14В					
Электропитание обогревателя		~N (однофазный), 50Гц, 220-230-240В					

Примечания:

1. Толщина кабеля электропитания выбрана с учетом возможности падения напряжения для длины кабеля до 20 м. Если длина кабеля превышает 20 м, выберите кабель нужной толщины, которая бы учитывала данную возможность падения напряжения.
2. Тщательно выбирайте место и порядок установки прерывателя утечки на землю в цепи – первоначальный электроток может вывести прерыватель из строя.
3. Силовые кабели и кабели соединения Внутреннего/Наружного прибора не должны быть легче экранированного гибкого провода из полихлоропрена. (модель 245 IEC 57)

⚠ Осторожно:

Не нажимайте кнопку замыкателя (52С) на наружном приборе, так как это может привести к повреждению компрессора.

(F) 8. Marche d'essai

(NL) 8. Proefdraaien

(E) 8. Test run

(D) 8. Testlauf

(SD) 8. Provkörning

(I) 8. Prova di funzionamento

8.1. Avant la marche d'essai

- ▶ Lorsque l'installation, le tuyautage et le câblage des appareils intérieur et extérieur est terminé, vérifier qu'il n'y ait pas de fuite de réfrigérant, que toutes les connexions électriques soient bien fermes et contrôler les câbles pour voir qu'il n'y ait pas d'erreur de polarité.
 - ▶ Utiliser un mégohm-mètre de 500V pour s'assurer que la résistance entre les terminaux d'alimentation électrique et la terre soit au moins de 1,0 MΩ.
 - ▶ Ne pas effectuer ce test sur les terminaux des câbles de contrôle (circuit à basse tension).
- ⚠ Avertissement:**
Ne pas utiliser le climatiseur si la résistance de l'isolation est inférieure à 1,0 MΩ.

⚠ Précaution:

- Le compresseur fonctionnera uniquement si les connexions des phases de l'alimentation électrique sont correctes.
 - Mettez l'appareil sous tension au moins 12 heures avant de le faire fonctionner.
- La mise en marche de l'appareil immédiatement après sa mise sous tension pourrait provoquer de sérieux dégâts aux éléments internes. Ne mettez pas l'appareil hors tension pendant la saison de fonctionnement.

8.1. Voordat u gaat proefdraaien

- ▶ Controleer, nadat u de binnen- en buitenapparaten volledig heeft geïnstalleerd, inclusief pijpen en bedrading, het geheel op lekken van koelstof, losse elektrische contacten in besturingsbedrading en op polariteit.
 - ▶ Controleer met behulp van een megohmmeter van 500 volt of de weerstand tussen de netspanningsaansluitpunten en de aarde minimaal 1,0 MΩ bedraagt.
 - ▶ Voer deze test niet uit op de aansluitpunten van de besturingsbedrading (laagspanningscircuit).
- ⚠ Waarschuwing:**
U mag de airconditioner niet gebruiken als de isolatieweerstand minder dan 1,0 MΩ bedraagt.

⚠ Voorzichtig:

- De compressor werkt uitsluitend als de fase-aansluiting van de netspanning correct is.
 - Zet de netspanningschakelaar ruim twaalf uur voordat u de airconditioner gaat gebruiken aan.
- Als u het apparaat meteen nadat u de netschakelaar heeft omgedraaid aanzet, kunnen de interne onderdelen ernstig beschadigd worden. Gedurende het seizoen waarin u het apparaat gebruikt, moet u de netschakelaar altijd aan laten staan.

8.1. Before test run

- ▶ After completing installation and the wiring and piping of the indoor and outdoor units, check for refrigerant leakage, looseness in the power supply or control wiring, and wrong polarity.
- ▶ Use a 500-volt megohmmeter to check that the resistance between the power supply terminals and ground is at least 1.0MΩ.
- ▶ Do not carry out this test on the control wiring (low voltage circuit) terminals.

⚠ Warning:

Do not use the air conditioner if the insulation resistance is less than 1.0MΩ.

⚠ Caution:

- The compressor will not operate unless the power supply phase connection is correct.
 - Turn on the power at least 12 hours before starting operation.
- Starting operation immediately after turning on the main power switch can result in severe damage to internal parts. Keep the power switch turned on during the operational season.

8.1. Vor dem Testlauf

- ▶ Nach Installierung, Verdrahtung und Verlegung der Rohrleitungen der Innen- und Außenanlagen überprüfen und sicherstellen, daß kein Kältemittel ausläuft, Netzstromversorgung und Steuerleitungen nicht locker sind und Polarität nicht falsch angeordnet ist.
- ▶ Mit einem 500-Volt-Megohmmeter überprüfen und sicherstellen, daß der Widerstand zwischen Stromversorgungsklemmen und Erdung mindestens 1,0MΩ beträgt.
- ▶ Diesen Test nicht an den Klemmen der Steuerleitungen (Niederspannungsstromkreis) vornehmen.

⚠ Warnung:

Die Klimaanlage nicht in Betrieb nehmen, wenn der Isolationswiderstand weniger als 1,0MΩ beträgt.

⚠ Vorsicht:

- Kompressor arbeitet nicht, wenn Phasen der Netzstromversorgung nicht richtig angeschlossen sind.
 - Strom mindestens 12 Stunden vor Betriebsbeginn einschalten.
- Betriebsbeginn unmittelbar nach Einschalten des Netzschalters kann zu schwerwiegenden Schäden der Innenteile führen. Während der Saison Netzschalter eingeschaltet lassen.

8.1. Innan provkörningen

- ▶ Efter installationen och då rör- och elarbeten för inomhus- och utomhusenheterna är avslutade, kontrollera efter köldmedelsläckage, lösa anslutningar för nätström eller styrström och felaktig polaritet.
- ▶ Använd en 500 volt megohmmeter för att kontrollera att motståndet mellan nätströmsuttag och jord är minst 1,0MΩ.
- ▶ Utför ej denna test på styrströmsledningarnas uttag (lågspänningskretsar).

⚠ Varning:

Använd ej luftkonditioneringen om isoleringsmotståndet är mindre än 1,0 MΩ.

⚠ Försiktighet:

- Kompressorn kommer ej att fungera om inte fasanslutningen för nätströms-tillförseln är korrekt.
 - Slå på strömmen minst 12 timmar innan provkörningen startas.
- Om drift inleds omedelbart efter det att nätströmmen slagits på kan interna delar skadas. Låt strömbrytaren vara inkopplad under driftssäsongen.

8.1. Operazioni preliminari alla prova di funzionamento

- ▶ Dopo aver completato l'installazione, i collegamenti elettrici e le tubazioni delle sezioni interne ed esterne, controllare le eventuali perdite di refrigerante, l'eventuale allentamento dei cavi dell'alimentazione o di controllo e la polarità.
- ▶ Controllare, mediante un megohmmetro da 500 volt, se la resistenza fra i morsetti dell'alimentazione e la massa è di almeno 1,0MΩ.
- ▶ Non eseguire questa prova sui morsetti del cablaggio di controllo (circuito a bassa tensione).

⚠ Avvertenza:

Non avviare il condizionatore d'aria se la resistenza dell'isolamento è inferiore a 1,0 MΩ.

⚠ Cautela:

- Il compressore non si avvierà se la connessione della fase di alimentazione non è corretta.
 - Accendere l'interruttore di alimentazione principale almeno dodici ore prima dell'avvio dell'unità.
- Un immediato avvio dell'unità dopo l'accensione di questo interruttore può danneggiare le parti interne della stessa. Tenere acceso l'interruttore di alimentazione principale durante la stagione di funzionamento.

- (ES) 8. Prueba de funcionamiento**
- (DK) 8. Afprøvning**
- (TR) 8. Çalışma testi**
- (RU) 8. Выполнение испытания**

- (PR) 8. Ensaio**
- (GR) 8. Δοκιμαστική λειτουργία**
- (中) 8. 运行测试**

8.1. Antes de realizar las pruebas

- ▶ Después de la instalación de tubos y cables en las unidades interior y exterior, compruebe que no haya escapes de refrigerante, aflojamiento en la fuente de alimentación o cableado de control y polaridad errónea.
- ▶ Utilice un megaohmímetro de 500 V para comprobar que la resistencia entre los bornes de alimentación y la tierra es como mínimo de 1,0 MΩ.
- ▶ No efectúe esta prueba en los bornes de los cables de control (circuito de bajo voltaje).

⚠ Atención:

No utilice el aire acondicionado si la resistencia de aislamiento es inferior a 1,0 MΩ.

⚠ Precaución:

- El compresor no funcionará a menos que la conexión de fase de la fuente de alimentación sea correcta.
- Conecte la corriente al menos 12 horas antes de que empiece a funcionar el equipo.
- Si se acciona inmediatamente después de haberlo conectado a la corriente, pueden producirse daños graves en las piezas internas. Mantenga la unidad conectada a la corriente durante la temporada de funcionamiento.

8.1. Før afprøvning

- ▶ Efter installation, ledningsføring og rørføring af indendørs og udendørs enheder er afsluttet, kontroller da for udsivning af kølemiddel, om ledningsføring til strømforsyning eller styring er løs og for fejlagtig polaritet.
- ▶ Brug et 500-Volts megaohmmeter for at kontrollere at modstanden mellem strømforsyningsklemmerne og jordforbindelsen er mindst 1,0 MΩ.
- ▶ Udfør ikke denne test på styreledningsføringens (lavspændingskredsløb) klemmer.

⚠ Advarsel:

Brug ikke aircondition-enheden, hvis isoleringsmaterialets modstand er mindre end 1,0 MΩ.

⚠ Forsigtig:

- Kompressoren kører kun, hvis strømforsyningens faseforbindelse er korrekt.
- Tænd for anlægget mindst 12 timer før testkørslen.
- Start af driften lige efter, at der er tændt for anlægget, kan resultere i alvorlig skade på de interne dele. Strømkontakten skal stå på ON i hele driftsperioden.

8.1. İşletme testinden önce

- ▶ İç ve dış ünitenin montajının ve kablo ve boru bağlantılarının tamamlanmasından sonra, soğutucu kaçağı, elektrik besleme ve kontrol kablolarında gevşeklik ve hatalı polarite olup olmadığını kontrol ediniz.
- ▶ 500-Voltluk bir megommetreyle besleme kaynağı terminalleriyle toprak arasında en az 1,0 MΩ direnç bulunduğunu kontrol ediniz.
- ▶ Bu testi kontrol kablosu (düşük gerilim devresi) terminallerinde yapmayınız.

⚠ Uyarı:

İzolasyon direnci 1,0 MΩ'dan azsa klimayı kullanmayınız.

⚠ Dikkat:

- Güç kaynağının faz bağlantısı doğru değilse kompresör çalışmaz.
- Cihazı çalıştırmadan en az 12 saat önce ana elektrik şalterini açınız.
- Ana elektrik şalterini açtıktan hemen sonra cihazı çalıştırmak iç parçaların ciddi hasar görmesine yol açabilir. Cihazın çalıştırılacağı mevsimde ana elektrik şalterini açık bırakınız.

8.1. Перед пробным прогоном

- ▶ После завершения установки, прокладки труб и электропроводки внутреннего и наружного приборов проверьте отсутствие утечки хладагента, слабых соединений кабеля питания или проводов управления и неправильной полярности.
- ▶ Измерьте сопротивление между терминалами источника электропитания и заземлением с использованием 500-вольтного меггера и убедитесь, что сопротивление составляет не менее 1,0 MΩ.
- ▶ Запрещается выполнять этот замер на терминалах проводах управления (цепь низкого напряжения).

⚠ Предупреждение:

Не пользуйтесь кондиционером воздуха, если сопротивление изоляции ниже 1,0 MΩ.

⚠ Внимания:

- Компрессор не будет работать при неправильном подсоединении фаз источника электропитания.
- Подключите электропитание прибора не менее чем за 12 часов до начала работы.
- Запуск прибора сразу после подключения сетевого питания может серьезно повредить внутренние части прибора. Сетевой выключатель должен оставаться во включенном положении в течение всего периода эксплуатации прибора.

8.1. Antes do ensaio

- ▶ Após a instalação, a cablagem e a tubagem das unidades interior e exterior ficam completas. Verifique se não há fugas de refrigerante, maus contactos na fonte de alimentação ou na cablagem de controlo e polaridade errada.
- ▶ Utilize um megohmetro de 500 V para verificar se a resistência entre os terminais da fonte de alimentação e o solo são de pelo menos 1,0MΩ.
- ▶ Não execute este ensaio nos terminais da cablagem de controlo (circuito de baixa voltagem).

⚠ Aviso:

Não utilize o ar condicionado se a resistência de isolamento for inferior a 1,0 MΩ.

⚠ Cuidado:

- O compressor só funcionará se a ligação da fase da fonte de alimentação for correcta.
- Ligue a electricidade pelo menos 12 horas antes de dar início à operação.
- Se começar a operação imediatamente depois de ligar o interruptor principal poderá danificar seriamente peças internas. Mantenha o interruptor ligado durante a estação operacional.

8.1. Πριν από τη δοκιμαστική λειτουργία

- ▶ Μετά την εγκατάσταση και αφού τελειώσετε με την καλωδίωση και τη σωλήνωση της εσωτερικής και της εξωτερικής μονάδας, ελέγξτε για τυχόν διαρροή ψυκτικού, για χαλαρά καλώδια ηλεκτρικής παροχής ή καλωδίωσης ελέγχου και για τυχόν λανθασμένη πολικότητα.
- ▶ Χρησιμοποιήστε ένα μεγόμετρο τάσης 500V για να ελέγξετε ότι η αντίσταση μεταξύ των θερμοκρασιών της ηλεκτρικής παροχής και της γείωσης είναι τουλάχιστο 1,0 MΩ (μεγάμ).
- ▶ Μην εκτελέσετε αυτή τη δοκιμή στα θερμοκρασιακά της καλωδίωσης ελέγχου (κύκλωμα χαμηλής τάσης).

⚠ Προειδοποίηση:

Μην χρησιμοποιήσετε το κλιματιστικό αν η αντίσταση μόνωσης είναι μικρότερη από 1,0MΩ.

⚠ Προσοχή:

- Ο συμπιεστής δεν θα λειτουργήσει εάν η φάση της ηλεκτρικής παροχής δεν είναι σωστή.
- Ανοίξτε τον διακόπτη τροφοδοσίας τουλάχιστον 12 ώρες πριν την έναρξη λειτουργίας.
- Αρχίζοντας τη λειτουργία της συσκευής αμέσως μετά το άνοιγμα του κεντρικού διακόπτη τροφοδοσίας, ενδέχεται να προκληθεί σοβαρή ζημιά σε εσωτερικά τμήματα. Κατά την εποχή διάρκειας λειτουργίας της συσκευής, αφήστε τον διακόπτη τροφοδοσίας αναμμένο.

F 8. Marche d'essai

NL 8. Proefdraaien

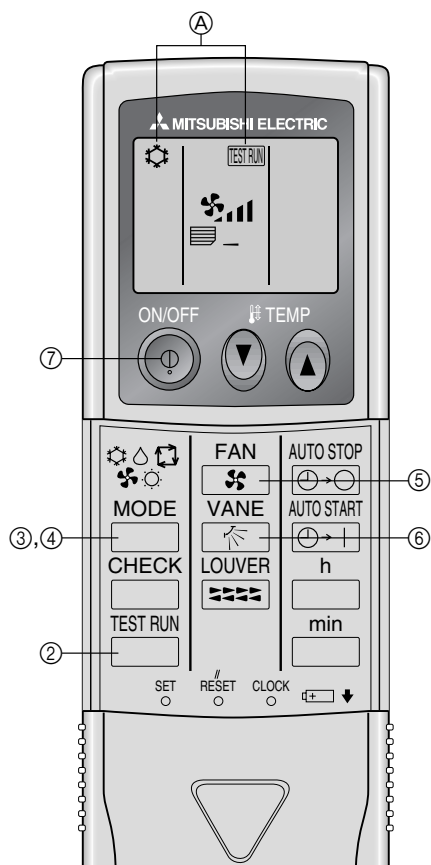

Marche d'essai [Pour la télécommande sans fil]

Mesurer une impédance entre le bloc de sortie de l'alimentation électrique de l'appareil intérieur et la terre à l'aide d'un mégohmmètre 500 V et vérifier qu'elle est d'au moins 1,0 MΩ.

- 1 Allumer l'interrupteur principal de l'appareil.
- 2 Appuyer sur le bouton **TEST RUN** deux fois sans le relâcher.
(Commencer cette opération alors que l'affichage de la télécommande est éteint.)
A **TEST RUN** et le mode d'opération en cours sont affichés.
- 3 Pousser le bouton **MODE** (**COOL**) pour activer le mode rafraîchissement **COOL**, puis vérifier que l'appareil expulse de l'air frais.
- 4 Pousser le bouton **MODE** (**HEAT**) pour activer le mode chauffage **HEAT**, puis vérifier que l'appareil expulse de l'air chaud.

Proefdraaien [Voor de draadloze afstandsbediening]

Gebruik een 500 V weerstandsmeter om te controleren dat de weerstand tussen het aansluitblok voor de stroomvoorziening van het buitenapparaat en de aarding tenminste 1,0 MΩ is.

- 1 Zet de hoofdschakelaar van het apparaat aan.
- 2 Druk twee keer achter elkaar op de toets **TEST RUN**.
(Voer deze handeling uit wanneer het display van de afstandsbediening is uitgeschakeld.)
A **TEST RUN** en de huidige stand worden weergegeven.
- 3 Druk op de **MODE** (**COOL**)-toets om de **COOL** (koel)-stand in werking te stellen; controleer daarna of er koude lucht uit het apparaat wordt geblazen.
- 4 Druk op de **MODE** (**HEAT**)-toets om de **HEAT** (verwarming)-stand in werking te stellen; controleer daarna of er verwarmde lucht uit het apparaat wordt geblazen.

E 8. Test run

D 8. Testlauf

SD 8. Provkörning

I 8. Prova di funzionamento

Test run [for wireless remote controller]

Measure an impedance between the power supply terminal block on the outdoor unit and the ground with a 500 V Megger and check that it is equal to or greater than 1.0 MΩ.

- 1 Turn on the main power to the unit.
- 2 Press the **TEST RUN** button twice continuously.
(Start this operation from the status of remote controller display turned off.)
A **TEST RUN** and current operation mode are displayed.
- 3 Press the **MODE** (**COOL**) button to activate **COOL** mode, then check whether cool air is blown out from the unit.
- 4 Press the **MODE** (**HEAT**) button to activate **HEAT** mode, then check whether warm air is blown out from the unit.

Testlauf [Für die schnurlose Fernbedienung]

Die Impedanz zwischen Klemmleiste der Stromversorgung an der Außenanlage und der Erdung mit einem 500 V Isolationsprüfer messen und vergewissern, daß sie gleich oder größer als 1,0 MΩ ist.

- 1 Netzstrom der Anlage einschalten.
- 2 Die **TEST RUN**-Taste zweimal kurz nacheinander drücken.
(Nehmen Sie diesen Schritt vor, wenn das Fernbedienungsdisplay gestoppt ist.)
A **TEST RUN** (TESTLAUF) und die aktuelle Betriebsart werden angezeigt.
- 3 **MODE** (**COOL**)-Taste drücken, um **COOL** (Kühlen)-Betrieb zu aktivieren. Dann prüfen, ob Kaltluft aus der Anlage geblasen wird.
- 4 **MODE** (**HEAT**)-Taste drücken, um **HEAT** (Heizung) zu aktivieren. Dann prüfen, ob Warmluft aus der Anlage geblasen wird.

Provkörning [För trådlös fjärrkontroll]

Mät impedansen mellan nätströmsskopplingsplinten på utomhusenheten och jorden med en 500 V Megger och kontrollera att den är lika med eller högre än 1,0 MΩ.

- 1 Slå på nätströmstillförseln till enheten.
- 2 Tryck på **TEST RUN**-knappen två gånger i följd.
(Starta rutinen med fjärrkontrollens display avstängd.)
A **TEST RUN** och aktuellt driftsläge visas.
- 3 Tryck på **MODE** (**COOL**)-knappen för att aktivera läget **COOL** och kontrollera om kall luft blåser ut ur enheten.
- 4 Tryck på **MODE** (**HEAT**)-knappen för att aktivera läget **HEAT** och kontrollera om uppvärmd luft blåser ut ur enheten.

Prova di funzionamento [Per il regolatore a distanza senza fili]

Misurare il valore dell'impedenza fra il blocco terminale di alimentazione della sezione esterna e la massa con un megaohmmetro da 500 V, controllando che questo sia superiore o uguale a 1,0 MΩ.















- 1 Attivare l'interruttore di alimentazione principale.
- 2 Premere due volte continuamente il pulsante **TEST RUN**.
(Avviare questa operazione con il display del comando a distanza spento.)
A Vengono visualizzati l'indicatore **TEST RUN** ed il modo operativo in corso.
- 3 Premere il pulsante **MODE** (**COOL**) per attivare il modo **COOL** e controllare poi se l'aria fredda viene soffiata dalla sezione interna.
- 4 Premere il pulsante **MODE** (**HEAT**) per attivare il modo **HEAT** (riscaldamento) e controllare se l'aria riscaldata viene soffiata dall'unità.

- (ES) **8. Prueba de funcionamiento**
 (DK) **8. Afprøvning**
 (TR) **8. Çalışma testi**
 (RU) **8. Выполнение испытания**

- (PR) **8. Ensaio**
 (GR) **8. Δοκιμαστική λειτουργία**
 (中) **8. 运行测试**















Prueba de funcionamiento [Para controlador remoto inalámbrico]

Mida la impedancia entre el bloque de terminales de la fuente de alimentación de la unidad exterior y el suelo con un megaóhmetro de 500 V y compruebe que sea mayor o igual a 1,0 MΩ.

- Encienda la unidad.
- Pulse el botón  dos veces seguidas.
(Inicie el procedimiento con la pantalla de estado del controlador remoto apagada.)
Ⓐ Se ven en pantalla  y el modo actual de funcionamiento.
- Presione el botón  (   ) para activar el modo de refrigeración  y compruebe si sale aire frío de la unidad.
- Presione el botón  (   ) para activar el modo de calefacción  y compruebe si sale aire caliente de la unidad.















Afprøvning [Trådløs fjernstyring]

Mål impedans mellem strømforsynings klemmerække på den udendørs enhed og jord med en 500 V Megger og kontroller, at den er lig med eller større end 1,0 MΩ.

- Tænd for netstrømmen til enheden.
- Tryk på -knappen to gange.
(Start denne drift med fjernbetjeningens display slukket.)
Ⓐ  og den aktuelle driftsform vises.
- Tryk på  (   )-knappen for at aktivere -driftsformen, og kontroller så, om der blæses kølig luft ud fra enheden.
- Tryk på  (   )-knappen for at aktivere -driftsformen, og kontroller så, om der blæses varm luft ud fra enheden.















Çalışma testi [Kablosuz uzaktan kumanda için]

Diş ünite güç kaynağı terminal bloku ile toprak arasındaki empedansı 500 V'luk bir Megger ile ölçün ve 1,0 MΩ'e eşit veya daha büyük olup olmadığını kontrol edin.

- Üniteye elektrik veriniz.
-  (kontrol) düğmesine iki kere sürekli olarak basın.
(Bu işlemi uzaktan kumanda durum göstergesi kapalı durumdayken başlatın.)
Ⓐ  (işletme testi) ve o andaki işletme modu görüntülenir.
-  (soğutma) modunu yürürlüğe koymak için  (   ) (mod) düğmesine bastıktan sonra ünitenin dışarıya soğuk hava basıp basmadığını kontrol ediniz.
-  (ısıtma) modunu yürürlüğe koymak için  (   ) (mod) düğmesine bastıktan sonra ünitenin dışarıya sıcak hava basıp basmadığını kontrol ediniz.















Перед пробным прогоном [для беспроводного пульта дистанционного управления]

Измерьте сопротивление между блоком терминалов подачи электропитания на наружном приборе и заземлением с помощью 500-вольтного меггера и убедитесь, что сопротивление составляет не менее 1,0 MΩ.

- Включите главный выключатель питания прибора.
- Дважды нажмите кнопку .
(Начните данную операцию с выключенным дисплеем пульта дистанционного управления.)
Ⓐ На дисплее появится индикация  и индикация текущего режима работы.
- Нажмите кнопку  (   ) , чтобы активизировать режим  , затем проверьте исправность выдува холодного воздуха из прибора.
- Нажмите кнопку  (   ) , чтобы активизировать режим  , затем проверьте исправность выдува теплого воздуха из прибора.















Ensaio [Para controlo remoto sem fio]

Meça a impedância entre o bloco terminal da fonte de alimentação na unidade exterior e no solo com um megohmetro de 500 V e verifique se é igual ou superior a 1,0 MΩ.

- Ligue a alimentação da unidade.
- Prima o botão  duas vezes continuamente.
(Inicie esta operação a partir do estado do visor do controlo remoto parado.)
Ⓐ  e o modo de funcionamento em curso aparecem no visor.
- Carregue na tecla  (   ) para activar o modo  e verifique se sai ar frio da unidade.
- Carregue na tecla  (   ) para activar o modo  e verifique se sai ar quente da unidade.

Δοκιμαστική λειτουργία [Για το τηλεχειριστήριο]

Μετρήστε τη συνθετη αντίσταση ανάμεσα στην πλακέτα ακροδεκτών τροφοδοσίας στην εξωτερική μονάδα και στη γείωση με ένα Megger 500 V και ελέγξτε ώστε να είναι ίση ή μεγαλύτερη από 1,0 MΩ.

- Ανοίξτε την ηλεκτρική παροχή προς τη μονάδα.
- Πιέστε το κουμπί  (ΕΛΕΓΧΟΣ) δύο φορές συνεχόμενα.
(Εκτελέστε αυτή τη λειτουργία όταν η οθόνη του τηλεχειριστηρίου είναι σβηστή.)
Ⓐ Εμφανίζεται η ένδειξη  (δοκιμαστική λειτουργία) και ο τρόπος λειτουργίας της στιγμής εκείνης.
- Πατήστε το κουμπί με την ένδειξη  (   ) (τρόπος λειτουργίας) για να ενεργοποιηθεί η λειτουργία κλιματισμού  (ψύξη) και στη συνέχεια ελέγξτε εάν βγαίνει κρύος αέρας από τη μονάδα.
- Πατήστε το κουμπί με την ένδειξη  (   ) (τρόπος λειτουργίας) για να ενεργοποιηθεί η λειτουργία κλιματισμού  (θέρμανση) και στη συνέχεια ελέγξτε εάν βγαίνει ζεστός αέρας από τη μονάδα.

(F) 8. Marche d'essai

(NL) 8. Proefdraaien

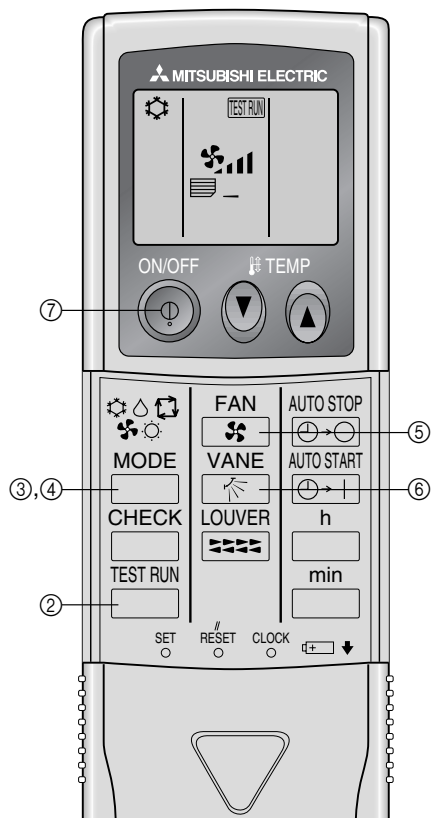

⑤ Pousser le bouton de ventilation  et vérifier que l'appareil expulse l'air avec force.

⑥ Pousser le bouton de la vanne  et vérifier que la vanne automatique marche proprement.

⑦ Pousser le bouton de marche/arrêt ON/OFF pour arrêter l'essai.

Remarque:

- Diriger la télécommande vers le récepteur de l'appareil intérieur durant les étapes ② à ⑦.
- Il n'est pas possible de faire fonctionner les modes ventilateur (FAN), de déshumidification (DRY) ou automatique (AUTO).

⑤ Druk op de  (ventilator)-toets en controleer of er op een wijze krachtige lucht uit het apparaat wordt geblazen.

⑥ Druk op de VANE  (lamellen)-toets en controleer of het automatische lamellenrooster goed werkt.

⑦ Druk op ON/OFF (AAN/UIT) om het proefdraaien te beëindigen.

Opmerking:

- Richt de afstandsbediening op de afstandsbedieningssensor van het binnen-apparaat en voer de stappen ② t/m ⑦ uit.
- Het apparaat kan in de werkstanden VENTILATOR, DROGEN en AUTO niet in werking worden gezet.

(E) 8. Test run

(D) 8. Testlauf

(SD) 8. Provkörning

(I) 8. Prova di funzionamento

⑤ Press the  button and check whether strong air is blown out from the unit.

⑥ Press the  button and check whether the auto vane operates properly.

⑦ Press the ON/OFF button to stop the test run.

Note:

- Point the remote controller towards the indoor unit receiver while following steps ② to ⑦.
- It is not possible to run the in FAN, DRY or AUTO mode.

⑤  (gebläse)-Taste drücken und prüfen, ob ein starker Luftstrom aus der Anlage austritt.

⑥  (gebläseflügel)-Taste drücken und prüfen, ob die automatische Gebläseflügel-Funktion einwandfrei arbeitet.

⑦ ON/OFF (netzstrom EIN/AUS)-Taste drücken, um Probelauf zu beenden.

Hinweis:

- Bei Ausführung der Schritte ② bis ⑦ die Fernbedienung auf das Empfangsteil der Innenanlage richten.
- Es ist nicht möglich, das Gerät in den Betriebsarten FAN, DRY oder AUTO arbeiten zu lassen.

⑤ Tryck på  -knappen och kontrollera om luft blåser ut ur enheten kraftigt.

⑥ Tryck på  -knappen och kontrollera om luftspjället fungerar korrekt.

⑦ Tryck på ON/OFF för att stoppa provkörningen.

Obs:

- Rikta fjärrkontrollen mot mottagaren på inomhusenheten och utför steg ② till ⑦.
- Enheten kan inte köras i lägena FAN, DRY eller AUTO.

⑤ Premere il pulsante  e controllare se viene soffiata una grande quantità d'aria dalla sezione interna.

⑥ Premere il tasto  e controllare se le alette automatiche si muovono correttamente.

⑦ Premere il pulsante di accensione/spengimento ON/OFF per arrestare la prova di funzionamento.

Nota:

- Rivolgere frontalmente il comando a distanza verso il ricevitore dell'unità interna mentre si eseguono le fasi da ② fino a ⑦ della procedura.
- Non è possibile che funzioni in modo FAN (ventilatore), DRY (deumidificazione) o AUTO (automatico).

ES 8. Prueba de funcionamiento

DK 8. Afprøvning

TR 8. Çalışma testi

RU 8. Выполнение испытания

⑤ Presione el botón  en la unidad y compruebe si sale aire con fuerza de la unidad.

⑥ Presione el botón  y compruebe que el sistema automático de desviación del aire funciona correctamente.

⑦ Presione el botón ON/OFF para finalizar el funcionamiento de prueba.

Nota:

- Cuando siga los pasos ② a ⑦, oriente el mando a distancia hacia el receptor de la unidad interior.
- No es posible activar el modo FAN, DRY o AUTO.

⑤ Tryk på -knappen og kontroller, om der blæses varm luft ud fra enheden.

⑥ Tryk på -knappen og kontroller, om den automatiske vinge virker korrekt.

⑦ Tryk på ON/OFF-knappen for at stoppe prøvekørslen.

Bemærk:

- Ret fjernbetjeningen mod indendørsenhedens modtager, mens De følger trin ② til ⑦.
- Det er ikke muligt at betjene enheden i ventilator- og tørringsdriftsform samt den automatiske driftsform.

⑤  (fan) düğmesine basıp ünitenin dışarıya güçlü hava basıp basmadığını kontrol ediniz.

⑥  (kanatçık) düğmesine basıp otomatik kanatçığın gerektiği gibi çalışıp çalışmadığını kontrol ediniz.

⑦ İşletme testini durdurmak için ON/OFF (açma/kapama) düğmesine basınız.

Not:

- Uzaktan kumanda ünitesini iç ünitenin alıcısına doğru yöneltip ②'den ⑦'e kadar olan işlemleri yerine getiriniz.
- Üniteyi FAN (ventilatör), DRY (kurutma) veya AUTO (otomatik) modlarında çalıştırmak mümkün değildir.

⑤ Нажмите кнопку  и проверьте исправность сильного выдува воздуха из прибора.

⑥ Нажмите кнопку  и проверьте исправность работы автоматических заслонок.

⑦ Для остановки пробного прогона нажмите кнопку ON/OFF (ВКЛ./ВЫКЛ.).

Примечание:

- При выполнении операций с ② по ⑦ направьте пульт дистанционного управления на ресивер сигналов внутреннего прибора.
- Прогон в режимах FAN (ВЕНТИЛЯЦИЯ), DRY (СУШКА) или AUTO (АВТОМАТИЧЕСКИЙ) невозможен.

PR 8. Ensaio

GR 8. Δοκιμαστική λειτουργία

中 8. 运行测试

⑤ Carregue na tecla  e verifique se sai ar com muita pressão da unidade.

⑥ Carregue na tecla  e verifique se a válvula automática funciona correctamente.

⑦ Carregue na tecla ON/OFF para parar o ensaio.

Nota:

- Aponte o controlo remoto para o receptor da unidade interior enquanto segue os passos ② a ⑦.
- Não é possível utilizar os modos FAN (ventoinha), DRY (desumidificação) ou AUTO (automático).

⑤ Πατήστε το κουμπί με την ένδειξη  (ανεμιστήρας) και ελέγξτε εάν βγαίνει ισχυρός αέρας από τη μονάδα.

⑥ Πατήστε το κουμπί με την ένδειξη  (πτερύγια) και ελέγξτε εάν λειτουργεί σωστά η αυτόματη διακύμανση της κατεύθυνσης του αέρα.

⑦ Πατήστε το κουμπί με την ένδειξη ON/OFF (διακόπτης λειτουργίας) για να σταματήσετε τη δοκιμαστική λειτουργία.

Σημείωση:

- Στρέψτε το τηλεχειριστήριο προς την κατεύθυνση του δέκτη της εσωτερικής μονάδας ενώ εκτελείτε τις ενέργειες ② έως ⑦.
- Δεν είναι δυνατή η επιλογή των λειτουργιών FAN (ανεμιστήρας), DRY (αφύγραση) ή AUTO (αυτόματη λειτουργία).

(F) 8. Marche d'essai

(NL) 8. Proefdraaien

(E) 8. Test run

(D) 8. Testlauf

(SD) 8. Provkörning

(I) 8. Prova di funzionamento

Outdoor controller board

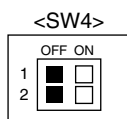

Appareil extérieur

1) Type PUH

SW4-1	ON	Fonctionnement du rafraîchissement
SW4-2	OFF	
SW4-1	ON	Fonctionnement du chauffage
SW4-2	ON	

2) Type PU

SW4-1	ON	Fonctionnement du rafraîchissement
SW4-2	ON ou OFF	

* Après avoir effectué l'essai de fonctionnement, placer SW 4-1 sur OFF.

Buitenapparaat

1) PUH-type

SW4-1	ON/AAN	Koelen
SW4-2	OFF/UIT	
SW4-1	ON/AAN	Verwarmen
SW4-2	ON/AAN	

2) PU-type

SW4-1	ON/AAN	Koelen
SW4-2	ON/AAN of OFF/UIT	

* Nadat u het apparaat heeft laten proefdraaien, zet u SW4-1 op OFF/UIT.

Outdoor Unit

1) PUH Type

SW4-1	ON	Cooling operation
SW4-2	OFF	
SW4-1	ON	Heating operation
SW4-2	ON	

2) PU Type

SW4-1	ON	Cooling operation
SW4-2	ON or OFF	

* After performing the test run, set SW4-1 to OFF.

Außenanlage

1) Typ PUH

SW4-1	ON/EIN	Betriebsart Kühlung
SW4-2	OFF/AUS	
SW4-1	ON/EIN	Betriebsart Heizung
SW4-2	ON/EIN	

2) Typ PU

SW4-1	ON/EIN	Betriebsart Kühlung
SW4-2	ON/EIN oder OFF/AUS	

* Nach Durchführung des Testlaufs SW4-1 auf OFF/AUS einstellen.

Utomhusenhet

1) PUH-typ

SW4-1	ON	Nedkylning
SW4-2	OFF	
SW4-1	ON	Uppvärmning
SW4-2	ON	

2) PU-typ

SW4-1	ON	Nedkylning
SW4-2	ON eller OFF	

* Efter provkörningen, ställs SW4-1 in på OFF.

Unità esterna

1) Tipo PUH

SW4-1	ON	Funzionamento del raffreddamento
SW4-2	OFF	
SW4-1	ON	Funzionamento del riscaldamento
SW4-2	ON	

2) Tipo PU

SW4-1	ON	Funzionamento del Raffreddamento
SW4-2	ON o OFF	

* Dopo aver eseguito la prova di funzionamento, portare SW4-1 su OFF.

ES 8. Prueba de funcionamiento

DK 8. Afprøvning

TR 8. Çalışma testi

RU 8. Выполнение испытания

PR 8. Ensaio

GR 8. Δοκιμαστική λειτουργία

中 8. 运行测试

Unidad exterior

1) Tipo PUH

SW4-1	ON	Funcionamiento del enfriamiento
SW4-2	OFF	
SW4-1	ON	Funcionamiento del de la calefacción
SW4-2	ON	

2) Tipo PU

SW4-1	ON	Funcionamiento del del enfriamiento
SW4-2	ON o OFF	

* Después de la realización de las pruebas, ponga SW4-1 en OFF.

Udendørs enhed

1) PUH-type

SW4-1	ON	Kølefunktion
SW4-2	OFF	
SW4-1	ON	Opvarmningsfunktion
SW4-2	ON	

2) PU-type

SW4-1	ON	Kølefunktion
SW4-2	ON eller OFF	

* Efter at have udført prøvekørslen, indstilles SW4-1 til OFF.

Dış ünite

1) PUH tipi

SW4-1	ON (AÇIK)	Soğutma operasyonu
SW4-2	OFF (KAPALI)	
SW4-1	ON (AÇIK)	Isıtma operasyonu
SW4-2	ON (AÇIK)	

2) PU tipi

SW4-1	ON (AÇIK)	Soğutma operasyonu
SW4-2	ON (AÇIK) veya OFF (KAPALI)	

* Test çalıştırması yapıldıktan sonra, SW4-1 OFF (KAPALI)'a ayarlanmalıdır.

Наружный прибор

1) Тип PUH

SW4-1	ON (Вкл.)	Работа в режиме охлаждения
SW4-2	OFF (Выкл.)	
SW4-1	ON (Вкл.)	Работа в режиме обогрева
SW4-2	ON (Вкл.)	

2) Тип PU

SW4-1	ON (Вкл.)	Работа в режиме охлаждения
SW4-2	ON (Вкл.) или OFF (Выкл.)	

* После выполнения пробного прогона, установите SW4-1 на OFF (Выкл.).

Unidade exterior

1) Tipo PUH

SW4-1	ON (ligado)	Operação de refrigeração
SW4-2	OFF (desligado)	
SW4-1	ON	Operação de aquecimento
SW4-2	ON	

2) Tipo PU

SW4-1	ON	Operação de refrigeração
SW4-2	ON ou OFF	

* Após realizar o teste de funcionamento coloque SW4-1 em OFF.

Εξωτερική μονάδα

1) Τύπος PUH

SW4-1	ON	Λειτουργία ψύξης
SW4-2	OFF	
SW4-1	ON	Λειτουργία θέρμανσης
SW4-2	ON	

2) Τύπος PU

SW4-1	ON	Λειτουργία ψύξης
SW4-2	ON ή OFF	

* Αιού κάνετε τη δοκιμαστική λειτουργία, ρυθμίστε τον διακόπτη SW4-1 στη θέση OFF.

(F) 8. Marche d'essai

(NL) 8. Proefdraaien

(E) 8. Test run

(D) 8. Testlauf

(SD) 8. Provkörning

(I) 8. Prova di funzionamento

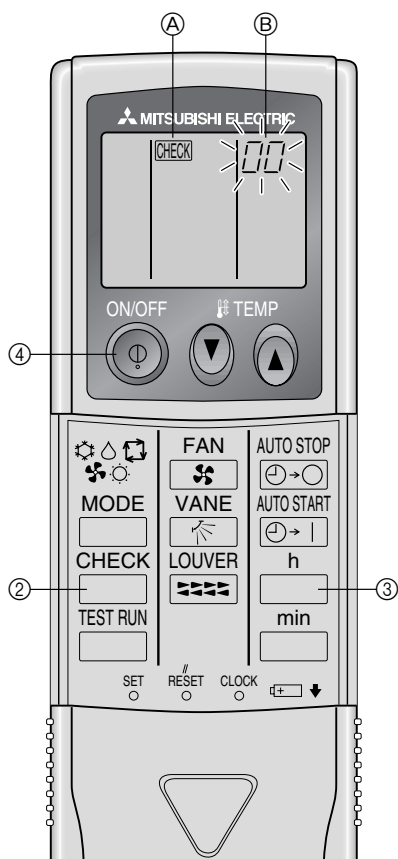

8.2. Auto-vérification

- 1 Allumer l'interrupteur principal de l'appareil.
- 2 Appuyer sur le bouton deux fois sans le relâcher.
(Commencer cette opération alors que l'affichage de la télécommande est éteint.)
 - A (vérification) s'allument.
 - B «00» commencera à clignoter.
- 3 Diriger la télécommande vers le récepteur de l'appareil et appuyer sur le bouton . Le code de vérification sera indiqué par le nombre de sonneries venant du récepteur et le nombre de clignotements du voyant d'opération.
- 4 Pousser le bouton de marche/arrêt ON/OFF pour arrêter l'auto-vérification.

8.2. Zelfcontrole

- 1 Zet de hoofdschakelaar van het apparaat aan.
- 2 Druk twee keer achter elkaar op de toets .
(Voer deze handeling uit wanneer het display van de afstandsbediening is uitgeschakeld.)
 - A De begint te branden.
 - B "00" begint te flikkeren.
- 3 Druk op terwijl u met de afstandsbediening in de richting van het ontvangstgedeelte van het apparaat wijst. De controlecode zal worden aangegeven door het aantal keren dat de zoemer van het ontvangstgedeelte zoemt en door het aantal keren dat het bedieningslampje flikkert.
- 4 Druk op ON/OFF (AAN/UIT) om de zelfcontrole te stoppen.

8.2. Self-check

- 1 Turn on the main power to the unit.
- 2 Press the button twice continuously.
(Start this operation from the status of remote controller display turned off.)
 - A begins to light.
 - B «00» begins to blink.
- 3 While pointing the remote controller toward the unit's receiver, press the button. The check code will be indicated by the number of times that the buzzer sounds from the receiver section and the number of blinks of the operation lamp.
- 4 Press the ON/OFF button to stop the self-check.

8.2. Selbsttest

- 1 Netzstrom der Anlage einschalten.
- 2 Die -Taste zweimal kurz nacheinander drücken.
(Nehmen Sie diesen Schritt vor, wenn das Fernbedienungsdisplay gestoppt ist.)
 - A (PRÜFEN) leuchtet.
 - B «00» beginnt zu blinken.
- 3 Die Fernbedienung auf das Empfangsteil des Gerätes richten und die Taste drücken. Der Prüfcode wird durch die Anzahl der Tonsignale des Summers aus dem Empfangsbereich und die Anzahl der Blinkvorgänge der Betriebslampe angezeigt.
- 4 ON/OFF (netzstrom EIN/AUS)-Taste drücken, um Selbsttest zu beenden.

8.2. Självtest

- 1 Slå på nätströmstillförseln till enheten.
- 2 Tryck på -knappen två gånger i följd.
(Starta rutinen med fjärrkontrollens display avstängd.)
 - A börjar lysa.
 - B "00" börjar blinka.
- 3 När fjärrkontrollen riktas mot mottagaren på enheten, trycks knappen in. Kontrollkoden anges av det antal gånger alarmet hörs från mottagaren och antalet gånger som indikatorlampan blinkar.
- 4 Tryck på ON/OFF för att avbryta självtesten.

8.2. Autodiagnosi

- 1 Attivare l'interruttore di alimentazione principale dell'unità.
- 2 Premere due volte continuamente il pulsante .
(Avviare questa operazione con il display del comando a distanza spento.)
 - A L'indicatore inizia a illuminarsi.
 - B Il messaggio «00» inizia a lampeggiare.
- 3 Premere il pulsante mentre il comando a distanza viene tenuto rivolto verso il ricevitore dell'unità. Il codice di controllo verrà indicato dal numero di volte che il segnale sonoro della ricevitore sarà attivato e dal numero di volte che la spia di funzionamento lampeggerà.
- 4 Premere il pulsante di accensione/spegnimento ON/OFF per arrestare la funzione di autodiagnosi.

(ES) 8. Prueba de funcionamiento

(DK) 8. Afprøvning

(TR) 8. Çalışma testi

(RU) 8. Выполнение испытания

(PR) 8. Ensaio

(GR) 8. Δοκιμαστική λειτουργία

(中) 8. 运行测试

8.2. Autotest

- ① Encienda la unidad.
- ② Pulse el botón dos veces seguidas.
(Inicie el procedimiento con la pantalla de estado del controlador remoto apagada.)
 - Ⓐ Se encenderán .
 - Ⓑ «00» empieza a parpadear.
- ③ Apunte con el mando a distancia hacia el receptor de la unidad y pulse el botón . El número de veces que suene el zumbador del receptor y el número de parpadeos del piloto de funcionamiento indican el código de comprobación.
- ④ Pulse el botón ON/OFF para terminar el autotest.

8.2. Selvcheck

- ① Tænd for netstrømmen til enheden.
- ② Tryk på -knappen to gange.
(Start denne drift med fjernbetjeningens display slukket.)
 - Ⓐ begynder at lyse.
 - Ⓑ "00" begynder at blinke.
- ③ Mens fjernbetjeningen holdes hen mod enhedens modtager trykkes på -knappen. Checkkoden vil blive indikeret ved det antal gange modtagerdelens brummer lyder og ved det antal gange driftslampen blinker.
- ④ Tryk på ON/OFF-knappen for at stoppe selvchecket.

8.2. Otomatik kontrol

- ① Üniteye elektrik veriniz.
- ② (kontrol) düğmesine iki kere sürekli olarak basın.
(Bu işlemi uzaktan kumanda durumu göstergesi kapalı durumdayken başlatın.)
 - Ⓐ (kontrol) yanmaya başlar.
 - Ⓑ "00" yanıp sönmeye başlar.
- ③ Uzaktan kumanda ünitesini ünitenin alıcısına doğru yönelttikten sonra düğmesine basınız. Alıcı bölümündeki düdüğün kaç kere öttüğü ve işletme lambasının kaç kere yanıp söndüğü kontrol kodunu belirtir.
- ④ Otomatik kontrol işlemini durdurmak için ON/OFF <açma/kapama> düğmesine basınız.

8.2. Самодиагностика

- ① Включите питание прибора.
- ② Дважды нажмите кнопку .
- ③ Начните данную операцию с выключенным дисплеем пульта дистанционного управления.)
 - Ⓐ Загорится индикация .
 - Ⓑ Начнет мигать индикация "00".
- ④ Направив пульт дистанционного управления на ресивер сигналов на приборе, нажмите кнопку . Значение кода проверки будет соответствовать количеству звуковых сигналов зуммера из сектора ресивера и количеству миганий лампочки работы прибора.
- ④ Для остановки самопроверки нажмите кнопку ON/OFF (ВКЛ./ВЫКЛ.).

8.2. Autoverificação

- ① Ligue a alimentação da unidade.
- ② Prima o botão duas vezes continuamente.
(Inicie esta operação a partir do estado do visor do controlo remoto parado.)
 - Ⓐ começam a se iluminar.
 - Ⓑ "00" começa a piscar.
- ③ Enquanto aponta o controlo remoto para o receptor da unidade, carregue na tecla . O código de verificação será indicado pelo número de vezes que a sirene tocar proveniente da secção do receptor e pelo número de vezes que a lâmpada de funcionamento piscar.
- ④ Carregue na tecla ON/OFF para parar a autoverificação.

8.2. Αυτόματος έλεγχος

- ① Ανοίξετε την ηλεκτρική παροχή προς τη μονάδα.
- ② Πιέστε το κουμπί (ΕΛΕΓΧΟΣ) δύο φορές συνεχόμενα.
(Εκτελέστε αυτή τη λειτουργία όταν η οθόνη του τηλεχειριστηρίου είναι σβηστή.)
 - Ⓐ Η ένδειξη ανάβει.
 - Ⓑ Η ένδειξη "00" αρχίζει να αναβοσβήνει.
- ③ Ενώ το τηλεχειριστήριο κατευθύνεται προς το δέκτη της μονάδας, πατήστε το κουμπί με την ένδειξη (Ωρα). Ο κωδικός ελέγχου απεικονίζεται από το πόσες φορές ηχεί ο δονητής στο τμήμα του δέκτη και από τον αριθμό που αναβοσβήνει το φωτάκι λειτουργίας.
- ④ Πατήστε το κουμπί με την ένδειξη ON/OFF (διακόπτης λειτουργίας) όταν θέλετε να σταματήσετε τον αυτόματο έλεγχο.

E 8. Test run

D 8. Testlauf

F 8. Marche d'essai

- For description of each check code, refer to the following table.

① Check code	Symptom	② Buzzer sound	③ OPE LED
P1	Intake sensor error	Single beep × 1	Lit for 1 sec. × 1
P2	Pipe sensor error	Single beep × 2	Lit for 1 sec. × 2
P4	Drain sensor error	Single beep × 4	Lit for 1 sec. × 4
P5	Drain pump error	Single beep × 5	Lit for 1 sec. × 5
P6	Freezing / Overheating safeguard operation	Single beep × 6	Lit for 1 sec. × 6
P8	Pipe temperature error	Single beep × 8	Lit for 1 sec. × 8
P9	TH5 sensor error	Single beep × 2	Lit for 1 sec. × 2
U0-UP	Outdoor unit error	Double beep × 1	Lit for 0.4 sec. + 0.4 sec. × 1
F1-FA	Outdoor unit error	Double beep × 1	Lit for 0.4 sec. + 0.4 sec. × 1
E0-E5	Signal error between remote controller and indoor units	Sounds other than above	Lights other than above
E6-EF	Communication error between indoor and outdoor units	Sounds other than above	Lights other than above
--	No alarm history	No sound	Not lit
F F F F	No unit	Triple beep	Not lit

- On wireless remote controller
- ② The continuous buzzer sounds from receiving section of indoor unit.
- ③ Blink of operation lamp

- On wired remote controller

Press the remote controller's "CHECK" button twice consecutively to be able to run a self diagnosis.
Press the remote controller's "CHECK" button twice consecutively to be able to finish a self diagnosis.

- ① Check code displayed in the LCD.

- Für Beschreibungen der einzelnen Prüfcodes siehe folgende Tabelle.

① Prüfcode	Symptom	② Signalton	③ OPE-LED
P1	Einlaßsensor-Fehler	Einzelner Piepton × 1	Leuchtet für 1 s × 1
P2	Rohrsensor-Fehler	Einzelner Piepton × 2	Leuchtet für 1 s × 2
P4	Fehler des Abflußfühlers	Einzelner Piepton × 4	Leuchtet für 1 s × 4
P5	Fehler der Abflußpumpe	Einzelner Piepton × 5	Leuchtet für 1 s × 5
P6	Sicherheitsbetrieb gegen Einfrieren/Überhitzen	Einzelner Piepton × 6	Leuchtet für 1 s × 6
P8	Falsche Rohrtemperatur	Einzelner Piepton × 8	Leuchtet für 1 s × 8
P9	TH5 Sensorfehler	Einzelner Piepton × 2	Leuchtet für 1 s × 2
U0-UP	Fehler der Außenanlage	Doppelter Piepton × 1	Leuchtet für 0,4 s + 0,4 s × 1
F1-FA	Fehler der Außenanlage	Doppelter Piepton × 1	Leuchtet für 0,4 s + 0,4 s × 1
E0-E5	Signalfehler zwischen Fernbedienung und Innenanlage	Andere Töne als die obigen	Leuchtet anders als oben beschrieben
E6-EF	Kommunikationsfehler zwischen Innen- und Außenaggregat	Andere Töne als die obigen	Leuchtet anders als oben beschrieben
--	Keine Alarmgeschichte	Kein Ton	Leuchtet nicht
F F F F	Keine Einheit	Dreifacher Piepton	Leuchtet nicht

- Bei der schnurlosen Fernbedienung
- ② Dauersignalton von der Empfangseinheit der Innenanlage.
- ③ Blinken der Betriebsanzeige

- Bei der schnurgebundenen Fernbedienung

Drücken Sie zum Start des Selbsttests die Taste "CHECK" auf der Fernbedienung zweimal kurz nacheinander.
Drücken Sie zum Beenden des Selbsttests die Taste "CHECK" auf der Fernbedienung zweimal kurz nacheinander.

- ① Überprüfen Sie den auf dem LCD angezeigten Code.

- Pour une description détaillée de chacun des codes de vérification, consulter le tableau suivant.

① Code de vérification	Symptôme	② Tonalité	③ Voyant OPE
P1	Erreur de détecteur d'aspiration	Un seul bip × 1	Allumé pendant une seconde × 1
P2	Erreur de détecteur des tuyaux	Un seul bip × 2	Allumé pendant une seconde × 2
P4	Erreur du capteur d'écoulement	Un seul bip × 4	Allumé pendant une seconde × 4
P5	Erreur de la pompe d'écoulement	Un seul bip × 5	Allumé pendant une seconde × 5
P6	Fonctionnement de sécurité en cas de gel / de surchauffe	Un seul bip × 6	Allumé pendant une seconde × 6
P8	Température des tuyaux anormale	Un seul bip × 8	Allumé pendant une seconde × 8
P9	Erreur de détecteur TH5	Un seul bip × 2	Allumé pendant une seconde × 2
U0-UP	Erreur provenant de l'appareil extérieur	Deux bips × 1	Allumé pendant 0,4 seconde + 0,4 seconde × 1
F1-FA	Erreur provenant de l'appareil extérieur	Deux bips × 1	Allumé pendant 0,4 seconde + 0,4 seconde × 1
E0-E5	Erreur de signaux entre la télécommande et l'appareil intérieur	Tonalités autres que celles décrites ci-dessus	S'allume d'une autre manière que celles indiquées ci-dessus
E6-EF	Erreur de communication entre les appareils intérieur et extérieur	Tonalités autres que celles décrites ci-dessus	S'allume d'une autre manière que celles indiquées ci-dessus
--	Pas d'historique d'alarme disponible	Pas de tonalité	Eteint
F F F F	Pas d'appareil	Trois bips	Eteint

- Sur la télécommande sans fil

② La sonnerie continue est déclenchée dans la section de réception de l'appareil intérieur.

③ Clignotement du témoin de fonctionnement

- Sur la télécommande filaire

Appuyer deux fois consécutivement sur le bouton "CHECK" de la télécommande afin d'effectuer un auto-diagnostic.
Appuyer deux fois consécutivement sur le bouton "CHECK" de la télécommande pour arrêter l'auto-diagnostic.

- ① Code de vérification affiché à l'écran LCD.

SD 8. Provkörning

NL 8. Proefdraaien

I 8. Prova di funzionamento

• I tabellen nedan hittar du en beskrivning av respektive testkod.

① Testkod	Symptom	② Summersignal	③ OPE-indikator
P1	Fel i intagssensor	Enstaka signal × 1	Tänd i 1 sek. × 1
P2	Fel i rörsensor	Enstaka signal × 2	Tänd i 1 sek. × 2
P4	Fel, avtappningsgivare	Enstaka signal × 4	Tänd i 1 sek. × 4
P5	Dräneringspumpfel	Enstaka signal × 5	Tänd i 1 sek. × 5
P6	Skydd mot fryssning/överhettning under drift	Enstaka signal × 6	Tänd i 1 sek. × 6
P8	Onormal rörtemperatur	Enstaka signal × 8	Tänd i 1 sek. × 8
P9	Fel i sensor TH5	Enstaka signal × 2	Tänd i 1 sek. × 2
U0-UP	Larm, utomhusenhet	Dubbelsignal × 1	Tänd i 0,4 sek. + 0,4 sek. × 1
F1-FA	Larm, utomhusenhet	Dubbelsignal × 1	Tänd i 0,4 sek. + 0,4 sek. × 1
E0-E5	Signal fel mellan fjärrkontroll och inomhusenhet	Andra signaler än ovanstående	Andra ljussignaler än ovanstående
E6-EF	Kommunikationsfel mellan inomhus- och utomhusenheterna	Andra signaler än ovanstående	Andra ljussignaler än ovanstående
--	Ingen larmstatistik	Ingen signal	Ej tänd
F F F F	Ingen enhet	Trippelsignal	Ej tänd

• På trådlös fjärrkontroll

② Det konstanta larm ljudet från inomhusenhetens mottagande del.

③ Driftslampan blinkar

• På ledningsdragen fjärrkontroll

Tryck på fjärrkontrollens "CHECK"-knapp två gånger i följd för att göra en självdiagnostisk kontroll.

Tryck på fjärrkontrollens "CHECK"-knapp två gånger i följd för att avsluta en självdiagnostisk kontroll.

① Kontrollkod visas på LCD-displayen.

• Voor de beschrijving van elke controlecode raadpleegt u de onderstaande tabel.

① Controlecode	Symptoom	② Geluidssignaal zoemer	③ OPE LED
P1	Sensor fout voor de inlaat	Enkele piep × 1	Brandt gedurende 1 sec. × 1
P2	Sensor fout voor de pijp	Enkele piep × 2	Brandt gedurende 1 sec. × 2
P4	Fout afvoersensor	Enkele piep × 4	Brandt gedurende 1 sec. × 4
P5	Fout in de afwateringspomp	Enkele piep × 5	Brandt gedurende 1 sec. × 5
P6	Beveiliging tegen vriezen en oververhitting	Enkele piep × 6	Brandt gedurende 1 sec. × 6
P8	Fout leidingtemperatuur	Enkele piep × 8	Brandt gedurende 1 sec. × 8
P9	TH5 Sensorfout	Enkele piep × 2	Brandt gedurende 1 sec. × 2
U0-UP	Probleem met buitenapparaat	Dubbele piep × 1	Brandt gedurende 0,4 sec. + 0,4 sec. × 1
F1-FA	Probleem met buitenapparaat	Dubbele piep × 1	Brandt gedurende 0,4 sec. + 0,4 sec. × 1
E0-E5	Storing in signaaloverdracht tussen afstandsbediening en binnenapparaat	Andere geluiden dan de bovengenoemde	Brandt anders dan bovengenoemd
E6-EF	Communicatiefout tussen binnen- en buitenapparaat	Andere geluiden dan de bovengenoemde	Brandt anders dan bovengenoemd
--	Geen geschiedenis van problemen	Geen geluid	Brandt niet
F F F F	Geen apparaat	Drievoudige piep	Brandt niet

• Draadloze afstandsbediening

② De ononderbroken zoemergeluiden zijn afkomstig uit het ontvangstgedeelte van het binnenapparaat.

③ Het knipperen van het bedieningslampje.

• Afstandsbediening met snoer

Druk twee keer achter elkaar op de toets "CHECK" van de afstandsbediening om een zelfdiagnose uit te voeren.

Druk twee keer achter elkaar op de toets "CHECK" van de afstandsbediening om de zelfdiagnose te beëindigen.

① Controleer de code die in het LCD-scherm wordt weergegeven.

• Per la descrizione di ciascun codice di controllo, fare riferimento alla tabella sottostante.

① Codice di controllo	Anomalia	② Segnale sonoro	③ LED FUNZ.
P1	Errore sensore d'ingresso	1 singolo bip	1 accensione di 1 secondo
P2	Errore sensore di tubazione	2 singoli bip	2 accensioni di 1 secondo
P4	Errore nel sensore di drenaggio	4 singoli bip	4 accensioni di 1 secondo
P5	Errore nella pompa di drenaggio	5 singoli bip	5 accensioni di 1 secondo
P6	Protezione da congelamento/surriscaldamento	6 singoli bip	6 accensioni di 1 secondo
P8	Errore di temperatura tubazione	8 singoli bip	8 accensioni di 1 secondo
P9	Errore sensore TH5	2 singoli bip	2 accensioni di 1 secondo
U0-UP	Errore nell'unità esterna	1 doppio bip	Accensione di 0,4 secondi + 1 accensione di 0,4 secondi
F1-FA	Errore nell'unità esterna	1 doppio bip	Accensione di 0,4 secondi + 1 accensione di 0,4 secondi
E0-E5	Errore di segnale tra comando a distanza e unità interna	Segnali sonori diversi da quelli descritti sopra	Accensioni diverse da quelle descritte sopra
E6-EF	Errore di comunicazione fra le sezioni interne ed esterne	Segnali sonori diversi da quelli descritti sopra	Accensioni diverse da quelle descritte sopra
--	Nessun storico dell'allarme	Nessun segnale sonoro	Nessuna accensione
F F F F	Nessuna unità	Tripla bip	Nessuna accensione

• Sul comando a distanza senza filo

② Il cicalino suona ininterrottamente dalla sezione ricevente dell'unità interna.

③ Lampeggiamento della spia di funzionamento

• Sul comando a distanza con filo

Premere due volte consecutivamente il pulsante "CHECK" del comando a distanza per eseguire un'autodiagnosi.

Premere due volte consecutivamente il pulsante "CHECK" del comando a distanza per terminare un'autodiagnosi.

① Controllare il codice visualizzato sul display LCD.

ES 8. Prueba de funcionamiento**PR 8. Ensaio****DK 8. Afprøvning**

• Para acceder a la descripción de cada uno de los códigos, consulte la tabla siguiente.

① Código de comprobación	Síntoma	② Sonido del zumbador	③ LED OPE
P1	Error del sensor de entrada	1 sonido simple	Encendido durante 1 seg. × 1
P2	Error del sensor de tubería	2 sonidos simples	Encendido durante 1 seg. × 2
P4	Error del sensor de drenaje	4 sonidos simples	Encendido durante 1 seg. × 4
P5	Error de la bomba de drenaje	5 sonidos simples	Encendido durante 1 seg. × 5
P6	Protección contra congelación/sobrecalentamiento	6 sonidos simples	Encendido durante 1 seg. × 6
P8	Temperatura anormal de tubería	8 sonidos simples	Encendido durante 1 seg. × 8
P9	Error del sensor TH5	2 sonidos simples	Encendido durante 1 seg. × 2
U0-UP	Error de la unidad exterior	1 sonido doble	Encendido durante 0,4 seg. + 0,4 seg. × 1
F1-FA	Error de la unidad exterior	1 sonido doble	Encendido durante 0,4 seg. + 0,4 seg. × 1
E0-E5	Error de señal entre el mando a distancia y la unidad interior	Otros sonidos diferentes	Luces diferentes a las mencionadas
E6-EF	Error de comunicación entre las unidades interior y exterior	Otros sonidos diferentes	Luces diferentes a las mencionadas
--	No existe registro histórico de alarmas	Ningún sonido	No se enciende
F F F F	Ninguna unidad	Sonido triple	No se enciende

• Controlador remoto inalámbrico

② Se oye un pitido continuo desde la sección receptora de la unidad interior.

③ La luz de funcionamiento parpadea

• Controlador remoto cableado

Pulse el botón "CHECK" del controlador remoto dos veces seguidas para que el equipo efectúe el autodiagnóstico.

Pulse el botón "CHECK" del controlador remoto dos veces seguidas para que el equipo finalice el autodiagnóstico.

① Compruebe el código que aparece en la LCD.

• Para obter a descrição de cada um dos códigos de verificação, consulte o quadro que se segue.

① Código de verificação	Sintoma	② Som de buzina	③ LED OPE
P1	Erro de sensor da admissão	Um apito × 1	Aceso durante 1 seg. × 1
P2	Erro de sensor do tubo	Um apito × 2	Aceso durante 1 seg. × 2
P4	Erro do sensor de drenagem	Um apito × 4	Aceso durante 1 seg. × 4
P5	Erro da bomba de drenagem	Um apito × 5	Aceso durante 1 seg. × 5
P6	Funcionamento de protecção contra congelamento/sobreaquecimento	Um apito × 6	Aceso durante 1 seg. × 6
P8	Erro da temperatura de tubo	Um apito × 8	Aceso durante 1 seg. × 8
P9	Erro de sensor TH5	Um apito × 2	Aceso durante 1 seg. × 2
U0-UP	Erro na unidade exterior	Dois apitos × 1	Aceso durante 0,4 seg. + 0,4 seg. × 1
F1-FA	Erro na unidade exterior	Dois apitos × 1	Aceso durante 0,4 seg. + 0,4 seg. × 1
E0-E5	Erro de sinal entre o controlo remoto e a unidade interior.	Outros sons para além dos anteriores	Outras luzes para além das anteriores
E6-EF	Erro de comunicação entre as unidades interior e exterior	Outros sons para além dos anteriores	Outras luzes para além das anteriores
--	Nenhum sinal de alarme	Nenhum som	Nenhuma luz
F F F F	Nenhuma unidade	Três apitos	Nenhuma luz

• No controlo remoto sem fio

② Os sons contínuos da secção de recepção da unidade interior.

③ Piscar da lâmpada de operação

• No controlo remoto com fio

Prima duas vezes consecutivas no botão do controlo remoto "CHECK" para conseguir executar um auto-diagnóstico.

Prima duas vezes consecutivas no botão do controlo remoto "CHECK" para conseguir terminar um auto-diagnóstico.

① Código de verificação mostrado no LCD.

• Se den følgende tabel for en beskrivelse af hver enkelt checkkode.

① Checkkode	Beskrivelse	② Brummelyd	③ Indikator (LED)
P1	Fejl ved indtagsføler	Enkelt bip × 1	Tændt i et sekund × 1
P2	Fejl ved rørføler	Enkelt bip × 2	Tændt i et sekund × 2
P4	Fejl ved aftapningsføler	Enkelt bip × 4	Tændt i et sekund × 4
P5	Fejl ved aftapningspumpe	Enkelt bip × 5	Tændt i et sekund × 5
P6	Aktivering af forebyggelse mod nedkøling/overopvarmning	Enkelt bip × 6	Tændt i et sekund × 6
P8	Fejl ved rørtemperatur	Enkelt bip × 8	Tændt i et sekund × 8
P9	TH5 følerfejl	Enkelt bip × 2	Tændt i et sekund × 2
U0-UP	Fejl ved udendørsenheden	Dobbeltbip × 1	Tændt i 0,4 sek. + 0,4 sek. × 1
F1-FA	Fejl ved udendørsenheden	Dobbeltbip × 1	Tændt i 0,4 sek. + 0,4 sek. × 1
E0-E5	Signalfejl mellem fjernbetjening og indendørsenheder	Lyder anderledes	Lyser anderledes
E6-EF	Kommunikationsfejl mellem inden- og udendørsenheder	Lyder anderledes	Lyser anderledes
--	Ingen alarmaktivitet	Ingen lyd	Ikke tændt
F F F F	Ingen enhed	Tredobbelt bip	Ikke tændt

• På den trådløse fjernbetjening

② Brummen lyder fra indendørsenhedens modtagedel.

③ Driftslampen blinker.

• På den ledningsbetjente fjernbetjening

Tryk på fjernbetjeningens CHECK-knap to gange for at køre selvdagnosen.

Tryk på fjernbetjeningens CHECK-knap to gange for at afslutte selvdagnosen.

① Kontrollér koden, der vises i LCD-displayet.

GR 8. Δοκιμαστική λειτουργία

TR 8. Çalışma testi

RU 8. Выполнение испытания

• Για την περιγραφή κάθε κωδικού ελέγχου, συμβουλευτείτε τον παρακάτω πίνακα

① Κωδικός ελέγχου	Συμπτώματα	② Βομβητής	③ ΛΥΧΝΙΑ ΛΕΙΤΟΥΡΓΙΑΣ
P1	Σφάλμα αισθητήρα εισαγωγής	Ένας ήχος × 1	Ανάβει για 1 δ. × 1
P2	Σφάλμα αισθητήρα σωλήνα	Ένας ήχος × 2	Ανάβει για 1 δ. × 2
P4	Σφάλμα αισθητήρα αποστράγγισης	Ένας ήχος × 4	Ανάβει για 1 δ. × 4
P5	Σφάλμα αντλίας αποστράγγισης	Ένας ήχος × 5	Ανάβει για 1 δ. × 5
P6	Λειτουργία ασφάλισης υπερβολικής ψύξης/υπερθέρμανσης	Ένας ήχος × 6	Ανάβει για 1 δ. × 6
P8	Σφάλμα θερμοκρασίας σωλήνα	Ένας ήχος × 8	Ανάβει για 1 δ. × 8
P9	Σφάλμα αισθητήρα TH5	Ένας ήχος × 2	Ανάβει για 1 δ. × 2
U0-UP	Σφάλμα εξωτερικής μονάδας	Διπλός ήχος × 1	Ανάβει για 0,4 + 0,4 δ. × 1
F1-FA	Σφάλμα εξωτερικής μονάδας	Διπλός ήχος × 1	Ανάβει για 0,4 + 0,4 δ. × 1
E0-E5	Σφάλμα σήματος ανάμεσα στο τηλεχειριστήριο και στις εσωτερικές μονάδες	Διαφορετικός ήχος	Διαφορετικό άναμμα
E6-EF	Σφάλμα επικοινωνίας ανάμεσα στις εσωτερικές και στις εξωτερικές μονάδες	Διαφορετικός ήχος	Διαφορετικό άναμμα
--	Κανένας προηγούμενος συναγερμός	Χωρίς ήχος	Δεν ανάβει η λυχνία
F F F F	Καμία μονάδα	Τριπλός ήχος	Δεν ανάβει η λυχνία

• Σε ασύρματο τηλεχειριστήριο

② Ένας διαρκής βόμβος ακούγεται από το τμήμα του δέκτη της εσωτερικής μονάδας.

③ Η λυχνία λειτουργίας αναβοσβήνει

• Σε ενσύρματο τηλεχειριστήριο

Πιέστε το κουμπί "CHECK" (ΕΛΕΓΧΟΣ) του τηλεχειριστηρίου δύο φορές διαδοχικά για να εκτελεστεί αυτοδιάγνωση.

Πιέστε το κουμπί "CHECK" (ΕΛΕΓΧΟΣ) του τηλεχειριστηρίου δύο φορές διαδοχικά για να ολοκληρωθεί η αυτοδιάγνωση.

① Ελέγξτε τον κωδικό που εμφανίζεται στην οθόνη.

• Her kontrol kodunun tanımı için aşağıdaki tabloya bakın.

① Kontrol kodu	Belirti	② Alarm sesi	③ OPE LED
P1	Giriş sensör hatası	1 kere tek bip	1 kere 1 saniye yanar
P2	Boru sensör hatası	2 kere tek bip	2 kere 1 saniye yanar
P4	Drenaj sensörü hatası	4 kere tek bip	4 kere 1 saniye yanar
P5	Drenaj pompası hatası	5 kere tek bip	5 kere 1 saniye yanar
P6	Donma/Aşırı ısınma önlemi devrede	6 kere tek bip	6 kere 1 saniye yanar
P8	Boru sıcaklığı hatası	8 kere tek bip	8 kere 1 saniye yanar
P9	TH5 sensör hatası	2 kere tek bip	2 kere 1 saniye yanar
U0-UP	Diş ünite hatası	1 kere çift bip	1 kere 0,4 s + 0,4 s yanar
F1-FA	Diş ünite hatası	1 kere çift bip	1 kere 0,4 s + 0,4 s yanar
E0-E5	Uzaktan kumanda ile iç üniteler arasında sinyal hatası	Yukardakilerden farklı ses	Yukardakilerden farklı yanar
E6-EF	İç ve dış üniteler arasında iletişim hatası	Yukardakilerden farklı ses	Yukardakilerden farklı yanar
--	Alarm tarihçesi yok	Ses yok	Yanmaz
F F F F	Ünite yok	Üç kere bip	Yanmaz

• Kablosuz uzaktan kumandada

② İç ünitenin alıcı ünitesinden sürekli uyarı sesi geliyor.

③ Çalışma lambası yanıp sönlüyor

• Kablolu uzaktan kumandada

Kendi kendine arıza arama işlemini başlatmak için uzaktan kumandanın "CHECK" (kontrol) düğmesine art arda iki kere basın.

Kendi kendine arıza arama işlemini sona erdirmek için uzaktan kumandanın "CHECK" (kontrol) düğmesine art arda iki kere basın.

① LCD ekranında görüntülenen kodu kontrol edin.

• Описание каждого кода самопроверки приводится в следующей таблице.

① Код проверки	Симптом	② Звук зуммера	③ СИД ОРЕ
P1	Ошибка датчика на входе	Одиночный гудок × 1	Загорается на 1 сек. i 1
P2	Ошибка датчика труб	Одиночный гудок × 2	Загорается на 1 сек. i 2
P4	Ошибка датчика дренажа	Одиночный гудок × 4	Загорается на 1 сек. i 4
P5	Ошибка датчика насоса	Одиночный гудок × 5	Загорается на 1 сек. i 5
P6	Срабатывание предохранителя Замораживания/Перегрева	Одиночный гудок × 6	Загорается на 1 сек. i 6
P8	Ошибка температуры труб	Одиночный гудок × 8	Загорается на 1 сек. i 8
P9	Ошибка датчика TH5	Одиночный гудок × 2	Загорается на 1 сек. i 2
U0-UP	Ошибка наружного прибора	Двойной гудок × 1	Загорается на 0,4 сек. + 0,4 сек. × 1
F1-FA	Ошибка наружного прибора	Двойной гудок × 1	Загорается на 0,4 сек. + 0,4 сек. × 1
E0-E5	Ошибка в сигнале между пультом дистанционного управления и наружными приборами	Сигналы, отличные от вышеназванных	Загорается в режиме, отличном от вышеназванных
E6-EF	Ошибка связи между внутренним и наружным приборами	Сигналы, отличные от вышеназванных	Загорается в режиме, отличном от вышеназванных
--	Нет истории аварийной сигнализации	Нет звукового сигнала	Не загорается
F F F F	Нет прибора	Тройной гудок	Не загорается

• На беспроводном пульте дистанционного управления

② Непрерывные звонки зуммера с области приема сигналов на внутреннем приборе.

③ Мигание лампочки работы

• На проводном пульте дистанционного управления

Дважды нажмите кнопку "CHECK" на пульте дистанционного управления с целью включения режима самодиагностики.

Дважды нажмите кнопку "CHECK" на пульте дистанционного управления с целью завершения самодиагностики.

① Проверьте код, отображенный на ЖК-дисплее.

E 8. Test run

D 8. Testlauf

- If the unit cannot be operated properly after the above test run has been performed, refer to the following table to remove the cause.

Symptom		LED 1, 2 (PCB in outdoor unit)	Cause
Wired remote controller			
H0	For about 2 minutes following power-on	After LED 1, 2 are lighted, LED 2 is turned off, then only LED 1 is lighted. (Correct operation)	<ul style="list-style-type: none"> For about 2 minutes following power-on, operation of the remote controller is not possible due to system start-up. (Correct operation)
H0 → Error code	After about 2 minutes has expired following power-on	Only LED 1 is lighted. → LED 1, 2 blink.	<ul style="list-style-type: none"> Connector for the outdoor unit's protection device is not connected. Reverse or open phase wiring for the outdoor unit's power terminal block (L1, L2, L3)
Display messages do not appear even when operation switch is turned ON (operation lamp does not light up).		Only LED 1 is lighted. → LED 1 blinks twice, LED 2 blinks once.	<ul style="list-style-type: none"> Incorrect wiring between indoor and outdoor units (incorrect polarity of S1, S2, S3) Remote controller wire short

On the wireless remote controller with condition above, following phenomena takes place.

- No signals from the remote controller are accepted.
- OPE lamp is blinking.
- The buzzer makes a short pipng sound.

Note:

Operation is not possible for about 30 seconds after cancellation of function selection. (Correct operation)

For description of each LED (LED1, 2, 3) provided on the indoor controller, refer to the following table.

LED1 (power for microcomputer)	Indicates whether control power is supplied. Make sure that this LED is always lit.
LED2 (power for remote controller)	Indicates whether power is supplied to the remote controller. This LED lights only in the case of the indoor unit which is connected to the outdoor unit refrigerant address "0".
LED3 (communication between indoor and outdoor units)	Indicates state of communication between the indoor and outdoor units. Make sure that this LED is always blinking.

- Wenn das Gerät nach dem obigen Probelauf nicht richtig betrieben werden kann, siehe folgende Tabelle zum Beheben der Ursache.

Symptom		LED 1, 2 (Leiterplatte in Außenaggregat)	Ursache
Schnurgebundene Fernbedienung			
H0	Für etwa 2 Minuten nach dem Einschalten.	LED 1 und 2 leuchten auf, dann LED 2 wird ausgeschaltet, nur LED 1 leuchtet. (Korrekter Betrieb)	<ul style="list-style-type: none"> Für etwa 2 Minuten nach dem Einschalten ist der Betrieb der Fernbedienung aufgrund des Anlagenstarts nicht möglich. (Korrekter Betrieb)
H0 → Fehlercode	Wenn etwa 2 Minuten nach dem Einschalten vergangen sind.	Nur LED 1 leuchtet. → LED 1 und 2 blinken.	<ul style="list-style-type: none"> Der Steckverbinder für das Schutzgerät des Außenaggregats ist nicht angeschlossen. Phasenverkehrt oder offene Phasenverdrahtung für Betriebsstrom-Klemmenblock (L1, L2, L3)
Auf dem Display erscheinen keine Meldungen, auch wenn das Gerät eingeschaltet ist (Betriebsanzeige leuchtet nicht).		Nur LED 1 leuchtet. → LED 1 blinkt zweimal, LED 2 blinkt einmal.	<ul style="list-style-type: none"> Falsche Verdrahtung zwischen Innen- und Außenaggregat (falsche Polung von S1, S2, S3) Kurzschluß des Fernbedienungskabels

Bei der schnurlosen Fernbedienung im obigen Betriebszustand treten folgende Erscheinungen auf.

- Keine Signale von der Fernbedienung werden akzeptiert.
- OPE-Lämpchen blinkt.
- Der Signaltonger gibt einen kurzen Piepton aus.

Hinweis:

Für etwa 30 Sekunden nach Beenden der Funktionswahl ist der Betrieb nicht möglich. (Korrekter Betrieb)

Eine Beschreibung jeder LED (LED 1,2,3), die mit der Steuerung der Innenanlage geliefert wurde, findet sich in der nachstehenden Tabelle.

LED 1 (Betriebsstrom für Mikrocomputer)	Zeigt an, ob Steuerstrom anliegt. Sicherstellen, daß die LED immer leuchtet.
LED 2 (Betriebsstrom für Fernbedienung)	Zeigt an, ob Strom an der Fernbedienung anliegt. Diese LED leuchtet nur bei einem Innenaggregat, daß an das Außenaggregat mit der Kältemitteladresse "0" angeschlossen ist.
LED 3 (Kommunikation zwischen Innenaggregat und Außenaggregat)	Zeigt den Zustand der Kommunikation zwischen Innenaggregaten und Außenaggregaten an. Sicherstellen, daß diese LED immer blinkt.

F 8. Marche d'essai

SD 8. Provkörning

- Si vous ne parvenez pas à faire fonctionner l'appareil correctement après avoir mené à bien le test d'essai indiqué ci-dessus, consulter le tableau suivant pour en trouver la cause éventuelle.

Symptôme		Cause
Télécommande filaire	Témoin 1, 2 (circuit de l'appareil extérieur)	
H0	Pendant environ 2 minutes après la mise sous tension.	LED 1 et 2 sont allumés, LED 2 s'éteint, puis seul LED 1 reste allumé (Fonctionnement correct).
H0 → Code d'erreur	Après un délai d'environ deux minutes suivant la mise sous tension.	Seul LED 1 est allumé. → LED 1 et 2 clignotent.
Aucun message n'est affiché même lorsque l'interrupteur de fonctionnement est sur ON (le témoin de fonctionnement ne s'allume pas).		Seul LED 1 est allumé. → LED 1 clignote deux fois, LED 2 clignote une fois.

Sur la télécommande sans fil, avec les problèmes susmentionnés, il se passe ce qui suit :

- Aucun signal de la télécommande n'est accepté.
- Le témoin OPE clignote.
- La sonnerie émet un son court et aigu.

Remarque:

Son utilisation n'est pas possible pendant 30 secondes après l'annulation de la sélection de fonction (Fonctionnement correct).

Pour la description de chacun des témoins (LED 1, 2, 3) repris sur le contrôleur de l'appareil intérieur, se reporter au tableau suivant.

LED1 (alimentation du micro-ordinateur)	Indique si l'alimentation est fournie au contrôleur. Ce témoin doit toujours être allumé.
LED2 (alimentation de la télécommande)	Indique si l'alimentation est fournie à la télécommande. Ce témoin s'allume uniquement pour l'appareil intérieur raccordé à l'appareil réfrigérant extérieur dont l'adresse est "0".
LED3 (communication entre les appareils intérieur et extérieur)	Indique l'état de communication entre les appareils intérieur et extérieur. Ce témoin doit toujours clignoter.

- Om enheten inte fungerar som den ska efter ovanstående initiala körning, använd tabellen nedan för felsökning.

Symptom		Orsak
Ledningsdragen fjärrkontroll	LED 1, 2-indikator (PCB på utomhusenhet)	
H0	I cirka två minuter efter att strömmen slogs på	Efter det att LED 1, 2 tänds, slocknar LED 2 och enbart LED 1 är tänd. (Normal drift)
H0 → Felkod	När cirka två minuter har gått	Enbart LED 1 är tänd. → LED 1, 2 blinkar.
Displaymeddelanden visas inte trots att driftsströmbrytaren är PÅ (strömlampan tänds inte).	Efter att strömmen slogs på	Enbart LED 1 är tänd. → LED 1 blinkar två gånger, LED 2 blinkar en gång.

Följande sker på en trådlös fjärrkontroll med ovanstående problem.

- Ingen signal från fjärrkontrollen tas emot.
- OPE-lampan blinkar.
- Larmet ger ifrån sig ett kort tjutande ljud.

Anmärkning:

Drift är ej möjlig i ca. 30 sekunder efter avbrutet funktionsval. (Normal drift)

För en beskrivning av de enskilda lysdioderna (LED 1, 2, 3) på inomhusenhetens manöverdel hänvisas till nedanstående tabell.

LED1 (ström till mikrodatorn)	Anger tillgången på kontrollström. Se till att den här INDIKATORN alltid är tänd.
LED2 (ström till fjärrkontrollen)	Anger förekomsten av ström till fjärrkontrollen. Den här INDIKATORN lyser endast då inomhusenheten är ansluten till utomhusenhet med kylmedelsadress "0".
LED3 (kommunikation mellan inomhus- och utomhusenheterna)	Anger kommunikationsstatus mellan inomhus- och utomhusenheterna. Se till att den här INDIKATORN alltid blinkar.

• Indien het apparaat niet op de juiste manier kan worden bediend nadat het bovenstaande proefdraaien is uitgevoerd, dient u de onderstaande tabel te raadplegen om de oorzaak weg te nemen.

Symptoom		Oorzaak
Afstandsbediening met draad		LED 1, 2 (printplaat in buitenapparaat)
H0	Gedurende ongeveer 2 minuten na het inschakelen	Na het oplichten van LED 1 en 2, wordt LED 2 uitgeschakeld, en blijft alleen LED 1 oplichten. (Juiste werking)
H0 → Foutcode	Nadat ongeveer 2 minuten zijn verstreken na het inschakelen	Alleen LED 1 licht op. → LED 1 en 2 knipperen.
Schermbberichten verschijnen niet terwijl de bedieningsschakelaar is ingeschakeld (bedieningslampje licht niet op).		Alleen LED 1 licht op. → LED 1 knippert tweemaal, LED 2 knippert eenmaal.

Bij een draadloze afstandsbediening zoals hierboven beschreven, is het volgende van toepassing:

- Er worden geen signalen van de afstandsbediening geaccepteerd.
- De OPE-lamp knippert.
- De zoemer maakt een kort piepend geluid.

Opmerking:

Bediening is niet mogelijk gedurende ongeveer 30 seconden na het annuleren van de functieselectie. (Juiste werking)

Raadpleeg de onderstaande tabel voor een beschrijving van de LED's (LED 1, 2, 3) op het bedieningspaneel binnen.

LED1 (spanning voor microcomputer)	Geeft aan of er spanning voor de bediening wordt geleverd. Zorg ervoor dat deze LED brandt.
LED2 (spanning voor afstandsbediening)	Geeft aan of er spanning aan de afstandsbediening wordt geleverd. Deze LED brandt alleen wanneer het binnenapparaat is aangesloten op het koeleradres "0" van het buitenapparaat.
LED3 (communicatie tussen binnen- en buitenapparaat)	Geeft de toestand van de communicatie tussen de binnen- en buitenapparaten aan. Zorg ervoor dat deze LED altijd knippert.

• Qualora non sia possibile far funzionare l'unità correttamente dopo aver eseguito la prova di funzionamento di cui sopra, fare riferimento alla tabella sottostante per eliminare la causa della disfunzione.

Sintomo		Motivo
Comando a distanza con filo		LED 1, 2 (scheda a circuiti stampati della sezione interna)
H0	Per 2 minuti circa dopo l'accensione	LED 1 e LED 2 sono accesi, quindi LED 2 si spegne e solo LED 1 è acceso (funzionamento corretto).
H0 → Codice di errore	Dopo che sono trascorsi 2 minuti dall'accensione	Solo LED 1 è acceso. → LED 1 e LED 2 lampeggiano.
Non appaiono i messaggi sul display anche quando l'interruttore di funzionamento è acceso (ON) (la spia di funzionamento non si accende).		Solo LED 1 è acceso. → LED 1 lampeggia due volte, LED 2 lampeggia una volta.

Sul comando a distanza senza filo con le condizioni di cui sopra, si possono verificare i seguenti fenomeni.

- Non vengono accettati i segnali provenienti dal comando a distanza.
- La spia OPE lampeggia.
- Il cicalino fa un breve suono acuto.

Nota:

Il funzionamento non è possibile per circa 30 secondi dopo la cancellazione della selezione della funzione (funzionamento corretto).

Per una descrizione di ciascun LED (LED 1, 2, 3) previsto per l'unità di controllo interna, fare riferimento alla tabella seguente.

LED1 (alimentazione del microcomputer)	Indicata la presenza dell'alimentazione di comando. Accertarsi che questo LED sia sempre acceso.
LED2 (alimentazione del regolatore a distanza)	Indica se il regolatore a distanza è alimentato. Questo LED si accende solo nel caso in cui la sezione interna collegata alla sezione esterna di refrigerante abbia indirizzo "0".
LED3 (comunicazione fra le sezioni interne ed esterne)	Indica lo stato della comunicazione fra le sezioni interne ed esterne. Accertarsi che questo LED lampeggi sempre.

ES 8. Prueba de funcionamiento

PR 8. Ensaio



• Si no se puede activar la unidad adecuadamente después de haberse llevado a cabo la ejecución de prueba, consulte la tabla siguiente para suprimir la causa.

Síntoma		Causa
Controlador remoto cableado		LED 1, 2 (tarjeta de circuito impreso en unidad exterior)
H0	Durante aproximadamente 2 minutos después del encendido.	Se iluminan los LED 1 y 2 y, a continuación, el LED 2 se apaga y sólo queda encendido el LED 1. (Funcionamiento correcto)
H0 → Código de error	Aproximadamente 2 minutos después de haber finalizado el encendido.	Sólo se ilumina el LED 1. → Los LED 1 y 2 parpadean.
NO aparecen mensajes en pantalla aunque se active el interruptor de funcionamiento (la luz de funcionamiento no se enciende).		Sólo se ilumina LED 1. → El LED 1 parpadea dos veces y el LED 2 una.

- Si sucede lo que se ha indicado anteriormente:
- No se acepta ninguna señal procedente del controlador remoto.
 - La luz OPE parpadea.
 - Se emite un pitido breve.

Nota:
No se puede utilizar durante aproximadamente 30 segundos después de cancelar la selección de funciones. (Funcionamiento correcto)

Para la descripción de cada uno de los LED (LED 1, 2, 3) de los controladores interiores, consulte la tabla siguiente.

LED1 (alimentación para microordenador)	Indica si se suministra alimentación de control. Asegúrese de que este LED esté siempre encendido.
LED2 (alimentación para controlador remoto)	Indica si se suministra alimentación al controlador remoto. Este LED se enciende únicamente en caso de una unidad interior conectada a la dirección de refrigerante "0" de la unidad exterior.
LED3 (comunicación entre unidades interior y exterior)	Indica el estado de comunicación entre las unidades interior y exterior. Asegúrese de que este LED esté siempre parpadeando.

• Se não for possível utilizar correctamente a unidade após o teste anterior ter sido levado a cabo, consulte o quadro que se segue para eliminar a causa do problema.

Síntoma		Causa
Controlo remoto com fio		LED 1, 2 (placa de circuito impreso na unidade exterior)
H0	Durante cerca de 2 minutos após o accionamento	Depois do LED 1, 2 acende, LED 2 é desligado, depois apenas o LED 1 acende. (Funcionamento correcto)
H0 → Código de erro	Depois dos 2 minutos terem passado a seguir ao accionamento	Apenas o LED 1 está iluminado. → LED 1, 2 pisca.
As mensagens do visor não aparecem mesmo quando o interruptor de operação está activado (a lâmpada de operação não acende)		Apenas LED 1 está iluminado. → LED 1 pisca duas vezes, LED 2 pisca uma vez.

- No controlo remoto sem fio com a condição acima, dá-se o seguinte fenómeno.
- Não é aceite nenhum sinal do controlo remoto.
 - Lâmpada OPE está a piscar.
 - O zumbidor produz um som curto de tubo.

Note:
O funcionamento não é possível durante cerca de 30 segundos depois de cancelar a selecção da função. (Funcionamento correcto)

Para obter a descrição de cada LED (LED1,2,3) do controlador interno, consulte o quadro que se segue.

LED1 (alimentação para o microcomputador)	Indica se é fornecida energia de controlo. Certifique-se de que este LED está sempre iluminado.
LED2 (alimentação para o controlo remoto)	Indica se é fornecida energia ao controlo remoto. Este LED ilumina-se apenas se a unidade interior estiver ligada ao endereço "0" do refrigerante da unidade exterior.
LED3 (comunicação entre as unidades interior e exterior)	Indica o estado de comunicação entre as unidades interior e exterior. Certifique-se de que este LED está sempre intermitente.

DK 8. Afprøvning

GR 8. Δοκιμαστική λειτουργία

- Hvis enheden ikke kan betjenes korrekt efter den ovenfor beskrevne testkørsel, skal nedenstående skema bruges til fejlfinding.

Symptom		Årsag
Ledningsbetjent fjernbetjening	LED 1, 2 (PCB i udendørsenhed)	
H0	I ca. 2 minutter, efter at enheden er blevet tændt	Først tændes LED 1 og 2, dernæst slukkes LED 2, så kun LED 1 lyser (korrekt drift). • I ca. to minutter, efter at der er blevet tændt for enheden, er betjening med fjernbetjeningen ikke mulig pga. enhedens opstart (korrekt drift).
H0 → Fejlkode	Når der er gået ca. 2 minutter, at efter enheden er blevet tændt	Kun LED 1 lyser → LED 1 og 2 blinker. • Stikket til udendørsenhedens beskyttelsesanordning er ikke tilsluttet. • Omvendt- eller åben faseforbindelse til udendørsenhedens klemrække (L1, L2, L3).
Displaymeddelelser vises ikke, selv når der er tændt for enheden (driftslampen lyser ikke).	Kun LED 1 lyser → LED 1 blinker to gange, LED 2 blinker én gang.	• Ukorrekt forbindelse mellem inden- og udendørsenhederne (ukorrekt polaritet for S1, S2, S3). • Fjernbetjeningens ledning er for kort.

Pga. de ovenstående forhold sker følgende:

- Der modtages intet signal fra fjernbetjeningen.
- OPE-indikatoren blinker.
- Brummen kommer med en kort biplyd.

Bemærk:

Betjening er ikke mulig i ca. 30 sekunder efter annullering af funktionsvalg (korrekt drift).

Nedenstående skema giver en beskrivelse af de enkelte LED-lamper (1,2,3) på indendørsenheden.

LED 1 (indikator for mikrocomputer)	Indikerer om der tilføres styrestrøm. Denne LED-lampe skal altid være tændt.
LED 2 (indikator for fjernbetjening)	Indikerer om fjernbetjeningen tilføres strøm. Denne LED-lampe lyser kun, hvis indendørsenheden er forbundet til udendørsenhedens kølemiddeladresse "0".
LED 3 (kommunikation mellem inden- og udendørsenhederne)	Indikerer kommunikationsstatus mellem inden- og udendørsenhederne. Denne LED-lampe skal altid blinke.

- Σε περίπτωση που η μονάδα δεν λειτουργεί κανονικά αφού εκτελέσετε την παραπάνω διαδικασία δοκιμαστικής λειτουργίας, ανατρέξτε στον πίνακα που ακολουθεί για να λυθεί το πρόβλημα.

Σύμπτωμα		Αιτία
Ενσύρματο τηλεχειριστήριο	LED 1, 2 (PCB στην εξωτερική μονάδα)	
H0	Για 2 περίπου λεπτά αφού τεθεί σε λειτουργία η μονάδα	Μόλις ανάψουν οι ενδεικτικές λυχνίες 1, 2, η λυχνία 2 σβήνει και ανάβει μόνο η λυχνία 1. (Ορθή λειτουργία) • Για περίπου 2 λεπτά αφού τεθεί σε λειτουργία η μονάδα, η λειτουργία του τηλεχειριστηρίου δεν είναι δυνατή λόγω της εκκίνησης του συστήματος (Ορθή λειτουργία)
H0 → Κωδικός σφάλματος	Μετά από 2 περίπου λεπτά αφού τεθεί σε λειτουργία η μονάδα	Μόνο η ενδεικτική λυχνία 1 ανάβει. → Οι ενδεικτικές λυχνίες 1, 2 αναβοσβήνουν. • Το βύσμα για τη διάταξη προστασίας της εξωτερικής μονάδας δεν είναι συνδεδεμένο. • Αντίστροφη ή ανοιχτή διάταξη καλωδίων για το κιβώτιο ακροδεκτών τροφοδοσίας της εξωτερικής μονάδας (L1, L2, L3)
Δεν εμφανίζονται μηνύματα ενδειξών όταν είναι ενεργοποιημένος (ON) ο διακόπτης λειτουργίας (δεν ανάβει η λυχνία λειτουργίας).	Μόνο η ενδεικτική λυχνία 1 ανάβει. → Η λυχνία 1 αναβοσβήνει δύο φορές, η λυχνία 2 αναβοσβήνει μία φορά.	• Λανθασμένη σύνδεση μεταξύ της εσωτερικής και της εξωτερικής μονάδας (λανθασμένη πολικότητα των S1, S2, S3) • Το καλώδιο του τηλεχειριστηρίου είναι κοντό

Στο ασύρματο τηλεχειριστήριο παρατηρούνται τα παρακάτω στις προαναφερόμενες περιπτώσεις.

- Δεν γίνονται δεκτά τα σήματα από το τηλεχειριστήριο.
- Αναβοσβήνει η λυχνία OPE.
- Ο βομβητής εκπέμπει ένα σύντομο ηχητικό σήμα.

Παρατήρηση:

Μετά την ακύρωση της λειτουργίας δεν είναι δυνατή η λειτουργία για περίπου 30 δευτερόλεπτα. (Ορθή λειτουργία)

Για περιγραφή κάθε ενδεικτικής λυχνίας LED (LED 1, 2, 3) που υπάρχει στο σύστημα ελέγχου της εσωτερικής μονάδας, ανατρέξτε στον παρακάτω πίνακα.

LED1 (τροφοδοσία του μικροϋπολογιστή)	Δηλώνει την παροχή ισχύος στο σύστημα ελέγχου. Βεβαιωθείτε ότι αυτή η ενδεικτική λυχνία είναι πάντα αναμμένη.
LED2 (τροφοδοσία του τηλεχειριστηρίου)	Δηλώνει την παροχή ισχύος στο τηλεχειριστήριο. Αυτή η ενδεικτική λυχνία ανάβει μόνο σε περίπτωση που η εσωτερική μονάδα είναι συνδεδεμένη στη διεύθυνση "0" της εξωτερικής μονάδας.
LED3 (επικοινωνία μεταξύ εσωτερικής και εξωτερικής μονάδας)	Δηλώνει την κατάσταση επικοινωνίας μεταξύ της εσωτερικής και εξωτερικής μονάδας. Βεβαιωθείτε ότι αυτή η ενδεικτική λυχνία αναβοσβήνει συνεχώς.

TR 8. Çalışma testi

中 8. 运行测试

- Yukarıdaki test çalıştırması yapıldıktan sonra ünite gerektiği gibi çalıştırılmazsa, nedenini ortadan kaldırmak için aşağıdaki tablo bakınız.

Belirti		Nedeni	
Kablolu Uzaktan Kumanda	LED 1, 2 (dış ünitedeki PCB)		
H0	Elektrik şalterinin açılmasından sonra 2 dakika kadar	LED 1 ve 2 yanıyor, LED 2 sönüyor, sonra yalnız LED 1 yanıyor. (Doğru çalışma)	• Sistemin çalışmaya başlama süreci nedeniyle, elektrik şalterinin açılmasından sonra 2 dakika kadar uzaktan kumanda çalışmaz. (Doğru çalışma)
H0 → Hata Kodu	Elektrik şalterinin açılmasından 2 dakika kadar geçtikten sonra	Yalnız LED 1 yanıyor. → LED 1 ve 2 yanıp sönüyor.	• Dış ünitelerin koruma cihazının konektörü bağlanmamış. • Dış ünitelerin güç terminal bloku kabloları ters veya açık faz olarak bağlanmış (L1, L2, L3)
Çalıştırma düğmesi ON (açık) durumuna getirildiğinde bile ekran mesajları görünmüyor (çalışma lambası yanmıyor).		Yalnız LED 1 yanıyor. → LED 1 iki kere yanıp sönüyor, LED 2 bir kere yanıp sönüyor.	• İç ve dış üniteler arasındaki kablolar yanlış bağlanmış (S1, S2, S3 yanlış polariteli) • Uzaktan kumanda kablosunda kısa devre.

Yukarıdaki durum mevcutken kablosuz uzaktan kumandada şu olgular gözlenir.

- Uzaktan kumandadan gelen sinyaller kabul edilmez.
- OPE lambası sürekli yanıp söner.
- Kısa bir ince düdük sesi şeklinde uyarı sesi duyulur.

Not:

Fonksiyon seçiminin iptal edilmesinden sonra 30 saniye kadar çalıştırma mümkün değildir. (Doğru çalışma)

İç ünite kontrol birimi üzerindeki her LED'in (LED1, 2, 3) tanımı için aşağıdaki tabloya bakınız.

LED1 (mikro bilgisayar için güç)	Kontrol için güç mevcut olup olmadığını gösterir. Bu LED'in daima yanık olmasına dikkat edin.
LED2 (uzaktan kumanda birimi için güç)	Uzaktan kumanda için güç mevcut olup olmadığını gösterir. Bu LED yalnız iç ünitenin dış ünite "0" soğutucu adresine bağlanması durumunda yanar.
LED3 (iç ve dış ünite arasında iletişim)	İç ünite ile dış ünite arasındaki iletişimin durumunu gösterir. Bu LED'in daima yanıp söner durumda olmasına dikkat edin.

- Если прибор не работает должным образом после проведения пробного прогона, устраните неисправность, обратившись к нижеприведенной таблице.

Симптом		Причина	
Проводной пульт дистанционного управления		СИД 1, 2 (печатная плата на наружном приборе)	
Н0	В течение приблизительно 2 минут после включения питания.	После загорания СИД 1, 2, СИД 2 выключается, горит только СИД 1. (Правильная работа)	<ul style="list-style-type: none"> • В течение приблизительно 2 минут после включения питания работа пульта дистанционного управления невозможна вследствие запуска системы. (Правильная работа)
Н0 → Код ошибки	По истечении приблизительно 2 минут после включения питания.	Горит только СИД 1. → СИД 1, 2 мигают.	<ul style="list-style-type: none"> • Не подсоединен соединитель защитного устройства наружного прибора. • Обратное подсоединение фаз или неполнофазный режим электропроводки на блоке терминалов питания наружного прибора (L1, L2, L3).
Сообщения об ошибках не выводятся на дисплей, даже если выключатель работы находится в положении ON (Вкл.) (не горит лампочка работы).		Горит только СИД 1. → СИД 1 мигает дважды, СИД 2 мигает один раз.	<ul style="list-style-type: none"> • Неправильная электропроводка между внутренним и наружным приборами (неправильная полярность S1, S2, S3) • Короткое замыкание провода пульта дистанционного управления

В вышеописанном состоянии беспроводного пульта дистанционного управления наблюдаются следующие явления.

- Сигналы с пульта дистанционного управления не принимаются.
- Мигает лампочка OPE.
- Зуммер издает короткий высокий гудок.

Примечание:

В течение приблизительно 30 секунд после отмены выбора функции управление невозможно. (Правильная работа)

Описание каждого СИДа (СИД1,2,3) на пульте управления внутреннего прибора приводится в таблице ниже.

СИД1 (питание микрокомпьютера)	Показывает наличие питания системы управления. Убедитесь в том, что данный СИД горит постоянно.
СИД2 (питание пульта дистанционного управления)	Показывает наличие питания пульта дистанционного управления. Данный СИД загорается только в том случае, когда внутренний прибор подсоединен к адресу "0" хладагента наружного прибора.
СИД3 (связь между внутренним и наружным приборами)	Показывает состояние связи между внутренним и наружным приборами. Убедитесь в том, что данный СИД мигает постоянно.

This product is designed and intended for use in the residential,
commercial and light-industrial environment.

- The product at hand is based on the following EU regulations:
- Low Voltage Directive 73/23/EEC
 - Electromagnetic Compatibility Directive 89/336/EEC
 - Machinery Directive 98/37/EC

Please be sure to put the contact address/telephone number on
this manual before handing it to the customer.