

Air-Conditioners INDOOR UNIT

PEFY-P20,25,32,40,50,63,71,80,100,125,140VMA-E

PEFY-P20,25,32,40,50,63,71,80,100,125,140VMAL-E

OPERATION MANUAL

For safe and correct use, please read this operation manual thoroughly before operating the air-conditioner unit.

BEDIENUNGSHANDBUCH

Zum sicheren und einwandfreien Gebrauch der Klimaanlage dieses Bedienungshandbuch vor Inbetriebnahme gründlich durchlesen.

MANUEL D'UTILISATION

Pour une utilisation correcte sans risques, veuillez lire le manuel d'utilisation en entier avant de vous servir du climatiseur.

MANUAL DE INSTRUCCIONES

Lea este manual de instrucciones hasta el final antes de poner en marcha la unidad de aire acondicionado para garantizar un uso seguro y correcto.

ISTRUZIONI DI FUNZIONAMENTO

Leggere attentamente questi istruzioni di funzionamento prima di avviare l'unità, per un uso corretto e sicuro della stessa.

BEDIENINGSHANDLEIDING

Voor een veilig en juist gebruik moet u deze bedieningshandleiding grondig doorlezen voordat u de airconditioner gebruikt.

MANUAL DE OPERAÇÃO

Para segurança e utilização correctas, leia atentamente o manual de operação antes de pôr a funcionar a unidade de ar condicionado.

ΕΓΧΕΙΡΙΔΙΟ ΟΔΗΓΙΩΝ ΧΡΗΣΕΩΣ

Για ασφάλεια και σωστή χρήση, παρακαλείστε διαβάσετε προσεχτικά αυτό το εγχειρίδιο χρήσεως πριν θέσετε σε λειτουργία τη μονάδα κλιματισμού.

РУКОВОДСТВО ПО ЭКСПЛУАТАЦИИ

Для обеспечения правильного и безопасного использования следует ознакомиться с инструкциями, указанными в данном руководстве по эксплуатации, тщательным образом до того, как приступить к использованию кондиционера.

İŞLETME ELKİTABI

Emniyetli ve doğru biçimde nasıl kullanılacağını öğrenmek için lütfen klima cihazını işletmeden önce bu elkitabını dikkatle okuyunuz.

NÁVOD K OBSLUZE

Prečítajte si dôkladne tento návod k obsluze pred použitím klimatizačnej jednotky. Budete ji pak moci využívat bezpečně a správně.

NÁVOD NA POUŽITIE

Skôr, než začnete používať klimatizačnú jednotku, prečítajte si dôkladne návod na použitie, aby ste jednotku používali bezpečne a správne.

HASZNÁLATI KÉZIKÖNYV

A megfelelő és biztonságos használat érdekében, kérjük, hogy figyelmesen olvassa el a használati kézikönyvben leírtakat a légkondicionáló berendezés üzembe helyezésé előtt.

INSTRUKCJA OBSŁUGI

Przed rozpoczęciem użytkowania klimatyzatora dokładnie przeczytaj niniejszą instrukcję, w celu uzyskania informacji na temat bezpiecznego i prawidłowego korzystania z urządzenia.

UPORABNIŠKI PRIROČNIK

Za varno in pravilno uporabo pred uporabo klimatske naprave pazljivo preberite ta uporabniški priročnik.

OPERATÖRSMANUAL

Läs den här bruksanvisningen noga innan luftkonditioneringsenheten används, för säker och korrekt användning.

PRIRUČNIK ZA RUKOVANJE

Radí sigurne i ispravne uporabe, temeljito pročítajte ovaj priručnik prije rukovanja klimatizacijskim uređajem.

РЪКОВОДСТВО ЗА ЕКСПЛОАТАЦИЯ

За безопасна и правилна употреба, моля, прочетете внимателно това ръководство преди експлоатацията на климатизатора.

MANUAL CU INSTRUCȚIUNI DE FUNCȚIONARE

Pentru o utilizare corectă și sigură, vă rugăm să citiți cu atenție acest manual înainte de a pune în funcțiune unitatea de aer condiționat.

GB

D

F

E

I

NL

P

GR

RU

TR

CZ

SV

HG

PO

SL

SW

HR

BG

RO

GB Remote controller-Button
D Fernbedienungs-Taste
F Touche Commande à distance

E Controlador remoto-Botón
I Bottone dell'unità del comando a distanza
NL Knop afstandbediening
P Botão do controlo remoto

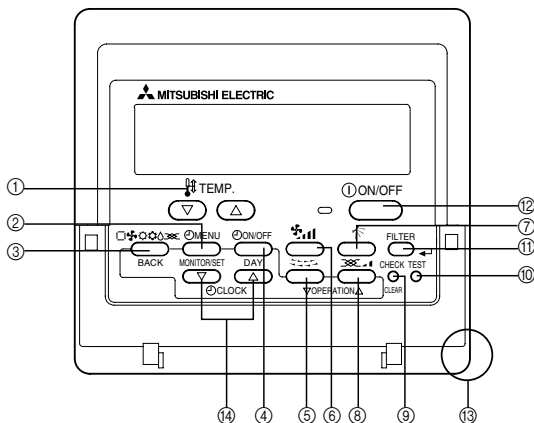

- | | |
|--|-------------------------|
| ① [Set Temperature] Button | ③ [Mode] Button |
| ② [TIMER MENU] Button | ④ [BACK] Button |
| ④ [TIMER ON/OFF] Button | ⑤ [Louver] Button |
| [SET DAY] Button | ⑦ [Vane Control] Button |
| ⑥ [Fan Speed] Button | |
| ⑧ [Ventilation] Button | |
| [OPERATION] Button | |
| ⑨ [CHECK/CLEAR] Button | ⑩ [TEST RUN] Button |
| ⑪ [FILTER] Button | ⑫ [ON/OFF] Button |
| [–] Button | |
| ⑬ Position of built-in room temperature sensor | ⑭ [Set Time] Button |

- Never expose the remote controller to direct sunlight. Doing so can result in the erroneous measurement of room temperature.
- Never place any obstacle around the lower right-hand section of the remote controller. Doing so can result in the erroneous measurement of room temperature.

- | | |
|--|-------------------------------------|
| ① [Temperatur einstellen]-Taste | ③ [Modus]-Taste |
| ② [TIMER MENU]-Taste | [BACK]-Taste |
| ④ [TIMER ON/OFF]-Taste | ⑤ [Luftklappe]-Taste |
| [SET DAY]-Taste | [OPERATION]-Taste |
| ⑥ [Gebläsegeschwindigkeit]-Taste | ⑦ [Richtungsklappensteuerung]-Taste |
| ⑧ [Lüftung]-Taste | |
| [OPERATION]-Taste | |
| ⑨ [CHECK/CLEAR]-Taste | ⑩ [TEST RUN]-Taste |
| ⑪ [FILTER]-Taste | ⑫ [ON/OFF]-Taste |
| [–]-Taste | |
| ⑬ Position des eingebauten Raumtemperatursensors | |
| ⑭ Zeiteinstell-Tasten | |

- Die Fernbedienung nicht direkter Sonneneinstrahlung aussetzen. Die Raumtemperatur wird sonst nicht korrekt gemessen.
- Den rechten unteren Teil der Fernbedienung nicht blockieren. Die Raumtemperatur wird sonst nicht korrekt gemessen.

- | | |
|--|----------------------------------|
| ① Touche [Réglage de la température] | ③ Touche [Mode] |
| ② Touche [TIMER MENU] | Touche [BACK] |
| Touche [MONITOR/SET] | |
| ④ Touche [TIMER ON/OFF] | ⑤ Touche [Louvre] |
| Touche [SET DAY] | Touche [OPERATION] |
| ⑥ Touche [Vitesse du ventilateur] | ⑦ Touche [Commande des ailettes] |
| ⑧ Touche [Ventilation] | |
| Touche [OPERATION] | |
| ⑨ Touche [CHECK/CLEAR] | ⑩ Touche [TEST RUN] |
| ⑪ Touche [FILTER] | ⑫ Touche [ON/OFF] |
| Touche [–] | |
| ⑬ Position du capteur de température de la pièce intégré | |
| ⑭ Touche de [réglage de l'heure] | |

- Ne jamais laisser la commande à distance en plein soleil sinon les données de température ambiante risquent d'être erronées.
- Ne jamais placer d'obstacle devant la partie inférieure droite de la commande à distance sinon la lecture des températures ne sera pas correcte.

- | | |
|---|--------------------------------------|
| ① Botón [Ajuste de la temperatura] | ③ Botón [Modo] |
| ② Botón [TIMER MENU] | Botón [BACK] |
| Botón [MONITOR/SET] | |
| ④ Botón [TIMER ON/OFF] | ⑤ Botón [Rejilla] |
| Botón [SET DAY] | Botón [OPERATION] |
| ⑥ Botón [Velocidad de ventilador] | ⑦ Botón [Control de los deflectores] |
| ⑧ Botón [Ventilación] | |
| Botón [OPERATION] | |
| ⑨ Botón [CHECK/CLEAR] | ⑩ Botón [TEST RUN] |
| ⑪ Botón [FILTER] | ⑫ Botón [ON/OFF] |
| Botón [–] | |
| ⑬ Posición del sensor de temperatura ambiente incorporado | |
| ⑭ Botón [Ajuste de la hora] | |

- Nunca exponga el mando a distancia a la luz directa del sol. Si lo hace, se producirá una lectura errónea de la temperatura de la habitación.
- Nunca ponga ningún obstáculo alrededor de la sección inferior derecha del mando a distancia. Si lo hace, se producirá una lectura errónea de la temperatura de la habitación.

- | | |
|--|------------------------------|
| ① Pulsante [Impostazione temperatura] | ③ Pulsante [Modalità] |
| ② Pulsante [TIMER MENU] | Pulsante [BACK] |
| Pulsante [MONITOR/SET] | |
| ④ Pulsante [TIMER ON/OFF] | ⑤ Pulsante [Deflettore] |
| Pulsante [SET DAY] | Pulsante [OPERATION] |
| ⑥ Pulsante [Velocità di ventilazione] | ⑦ Pulsante [Comando lamelle] |
| ⑧ Pulsante [Ventilazione] | |
| Pulsante [OPERATION] | |
| ⑨ Pulsante [CHECK/CLEAR] | ⑩ Pulsante [TEST RUN] |
| ⑪ Pulsante [FILTER] | ⑫ Pulsante [ON/OFF] |
| Pulsante [–] | |
| ⑬ Posizione del sensore temperatura ambiente incorporato | |
| ⑭ Pulsante [Imposta ora] | |

- Non esporre mai il comando a distanza alla luce diretta del sole, in quanto questo può alterare la corretta rilevazione della temperatura ambiente.
- Non porre alcun ostacolo attorno alla sezione inferiore destra del comando a distanza, in quanto questo può alterare la corretta rilevazione della temperatura ambiente.

- | | |
|---|---------------------------------|
| ① [Temperatuur instellen]-knop | ③ [Modus]-knop |
| ② [TIMER MENU]-knop | [BACK]-knop |
| [MONITOR/SET]-knop | |
| ④ [TIMER ON/OFF]-knop | ⑤ [Jaloezie]-knop |
| [SET DAY]-knop | [OPERATION]-knop |
| ⑥ [Ventilatorsnelheid]-knop | ⑦ [Ventilatorblad regelen]-knop |
| ⑧ [Ventilatie]-knop | |
| [OPERATION]-knop | |
| ⑨ [CHECK/CLEAR]-knop | ⑩ [TEST RUN]-knop |
| ⑪ [FILTER]-knop | ⑫ [ON/OFF]-knop |
| [–]-knop | |
| ⑬ Positie van ingebouwde kamertemperatuursensor | |
| ⑭ [Tijd instellen]-knop | |

- Laat de afstandsbediening nooit in direct zonlicht liggen. Als u dit toch doet kan het zijn dat de kamertemperatuur onjuist gemeten wordt.
- Zet of hang nooit iets in de buurt van het gedeelte rechtsonder op de afstandsbediening. Als u dit toch doet kan het zijn dat de kamertemperatuur onjuist gemeten wordt.

- | | |
|---|----------------------------------|
| ① Botão [Ajustar Temperatura] | ③ Botão [Modo] |
| ② Botão [TIMER MENU] | Botão [BACK] |
| Botão [MONITOR/SET] | |
| ④ Botão [TIMER ON/OFF] | ⑤ Botão [Aleta] |
| Botão [SET DAY] | Botão [OPERATION] |
| ⑥ Botão [Velocidade do Ventilador] | ⑦ Botão [Controlo de Defletores] |
| ⑧ Botão [Ventilação] | |
| Botão [OPERATION] | |
| ⑨ Botão [CHECK/CLEAR] | ⑩ Botão [TEST RUN] |
| ⑪ Botão [FILTER] | ⑫ Botão [ON/OFF] |
| Botão [–] | |
| ⑬ Posição do sensor da temperatura ambiente incorporado | |
| ⑭ Botão [Ajustar Tempo] | |

- Nunca exponha o controlo remoto à luz directa do sol, porque pode dar-lhe valores de temperatura da peça anormais.
- Nunca coloque nenhum obstáculo em volta da secção inferior direita do controlo remoto, pois isso pode dar-lhe valores de temperatura da peça anormais.

GR Τηλεχειριστήριο-Κουμπί
RU Кнопка контроллера ДУ
TR Uzaktan Kumanda Ünitesi - Düğme
CZ Tlačítka dálkového ovládání

SV Tlačidlá diaľkového ovládača
HG Távirányító - Nyomógomb
PO Przyciski pilota
SL V primeru vstopne odprtine zadaj

- | | |
|---|------------------------------|
| ① Κουμπι [Ρύθμισης Θερμοκρασίας] | ③ Κουμπι [Τρόπο Λειτουργίας] |
| ② Κουμπι [TIMER MENU] | Κουμπι [BACK] |
| Κουμπι [MONITOR/SET] | ⑤ Κουμπι [Περσίδων] |
| ④ Κουμπι [TIMER ON/OFF] | Κουμπι [OPERATION] |
| Κουμπι [SET DAY] | ⑦ Κουμπι [Ελέγχου Ροής Αέρα] |
| ⑥ Κουμπι [Ταχύτητας Ανεμιστήρα] | |
| ⑧ Κουμπι [Αερισμού] | |
| Κουμπι [OPERATION] | |
| ⑨ Κουμπι [CHECK/CLEAR] | ⑩ Κουμπι [TEST RUN] |
| ⑪ Κουμπι [FILTER] | ⑫ Κουμπι [ON/OFF] |
| Κουμπι [-] | |
| ⑬ Θέση του ενσωματωμένου θερμομέτρου δωματίου | |
| ⑭ Κουμπι [Ρύθμισης ώρας] | |

- Μην εκτίθετε ποτέ το χειριστήριο εξ αποστάσεως στο ηλιακό φώς. Αυτό μπορεί να έχει σαν αποτέλεσμα λανθασμένες μετρήσεις της θερμοκρασίας δωματίου.
- Μην τοποθετείτε ποτέ εμπόδια γύρω από το κάτω δεξιό τμήμα το χειριστηρίου εξ αποστάσεως. Αυτό μπορεί να έχει σαν αποτέλεσμα λανθασμένες μετρήσεις της θερμοκρασίας δωματίου.

- | | |
|---|-----------------------------------|
| ① Кнопка [Установить температуру] | ③ Кнопка [Режим] |
| ② Кнопка [TIMER MENU] | Кнопка [BACK] |
| Кнопка [MONITOR/SET] | ⑤ Кнопка [Вентиляционная решетка] |
| ④ Кнопка [TIMER ON/OFF] | Кнопка [OPERATION] |
| Кнопка [SET DAY] | ⑦ Кнопка [Контроль лопасти] |
| ⑥ Кнопка [Скорость вентилятора] | |
| ⑧ Кнопка [Вентиляция] | |
| Кнопка [OPERATION] | |
| ⑨ Кнопка [CHECK/CLEAR] | ⑩ Кнопка [TEST RUN] |
| ⑪ Кнопка [FILTER] | ⑫ Кнопка [ON/OFF] |
| Кнопка [-] | |
| ⑬ Позиция встроенного датчика температуры помещения | |
| ⑭ Кнопка [Настройка времени] | |

- Никогда не подвергайте пульт дистанционного управления воздействию прямых солнечных лучей. Это может привести к неправильным замерам температуры в помещении.
- Никогда не помещайте какое-либо препятствие перед нижней правой секцией пульта дистанционного управления. Это может привести к неправильному замерению температуры в помещении.

- | | |
|--|---|
| ① [Sıcaklık Ayarı] Düğmesi | ③ [Program Seçme] Düğmesi |
| ② [TIMER MENU] Düğmesi | [BACK] Düğmesi |
| [MONITOR/SET] Düğmesi | ⑤ [Pancur] Düğmesi |
| ④ [TIMER ON/OFF] Düğmesi | [OPERATION] Düğmesi |
| [SET DAY] Düğmesi | ⑦ [Hava Akimini Aşağı/Yukarı Yönlendirme] Düğmesi |
| ⑥ [Ventilatör Hızı Ayarlama] Düğmesi | |
| ⑧ [Havalandırma] Düğmesi | |
| [OPERATION] Düğmesi | |
| ⑨ [CHECK/CLEAR] Düğmesi | ⑩ [TEST RUN] Düğmesi |
| ⑪ [FILTER] Düğmesi | ⑫ [ON/OFF] Düğmesi |
| [-] Düğmesi | |
| ⑬ Entegre oda sıcaklığı sensörü konumu | |
| ⑭ [Saat Ayarı] Düğmesi | |

- Uzaktan Kumanda ünitesini güneş ışığına maruz bırakmayın. Aksi takdirde oda sıcaklığının yanlış ölçülmesine neden olabilirsiniz.
- Uzaktan Kumanda ünitesinin sağ alt köşesinin önünü hiçbir şekilde kapatmayın. Aksi takdirde oda sıcaklığının yanlış ölçülmesine neden olabilirsiniz.

- | | |
|--|-------------------------------|
| ① Tlačítko [nastavení teploty] | ③ Tlačítko [režim] |
| ② Tlačítko [TIMER MENU] | Tlačítko [BACK] |
| Tlačítko [MONITOR/SET] | ⑤ Tlačítko [žaluziový větrák] |
| ④ Tlačítko [TIMER ON/OFF] | Tlačítko [OPERATION] |
| Tlačítko [SET DAY] | ⑦ Tlačítko [ovládání lamel] |
| ⑥ Tlačítko [rychlost větráku] | |
| ⑧ Tlačítko [větrání] | |
| Tlačítko [OPERATION] | |
| ⑨ Tlačítko [CHECK/CLEAR] | ⑩ Tlačítko [TEST RUN] |
| ⑪ Tlačítko [FILTER] | ⑫ Tlačítko [ON/OFF] |
| Tlačítko [-] | |
| ⑬ Umístění zabudovaného snímače pokojové teploty | |
| ⑭ Tlačítko [Nastavení času] | |

- Nikdy dálkové ovládání nevystavujte přímému slunečnímu svitu. Mohlo by to způsobit chybné naměření pokojové teploty.
- Neumisťujte kolem pravé spodní části dálkového ovládání žádné překážky. Mohlo by to způsobit chybné naměření pokojové teploty.

- | | |
|---|---------------------------------|
| ① Tlačidlo [Nastavenie teploty v miestnosti] | ③ Tlačidlo [Voľba činnosti] |
| ② Tlačidlo [TIMER MENU] | Tlačidlo [BACK] |
| Tlačidlo [MONITOR/SET] | ⑤ Tlačidlo [Žaluziový vetrák] |
| ④ Tlačidlo [TIMER ON/OFF] | Tlačidlo [OPERATION] |
| Tlačidlo [SET DAY] | ⑦ Tlačidlo [Smer prúdu vzduchu] |
| ⑥ Tlačidlo [Rýchlosť ventilátora] | |
| ⑧ Tlačidlo [Ventilácia] | |
| Tlačidlo [OPERATION] | |
| ⑨ Tlačidlo [CHECK/CLEAR] | ⑩ Tlačidlo [TEST RUN] |
| ⑪ Tlačidlo [FILTER] | ⑫ Tlačidlo [ON/OFF] |
| Tlačidlo [-] | |
| ⑬ Poloha zabudovaného snímača izbovej teploty | |
| ⑭ Tlačidlo [Nastavenie času] | |

- Diaľkový ovládač nikdy nevystavujte priamemu slnečnému žiareniu. V opačnom prípade bude chybné nameraná teplota v miestnosti.
- Okolo pravej spodnej časti diaľkového ovládača nikdy nestavajte žiadne prekážky. V opačnom prípade bude chybné nameraná teplota v miestnosti.

- | | |
|---|-------------------------------|
| ① [Hőmérséklet beállítás] gomb | ③ [Üzem mód] gomb |
| ② [TIMER MENU] gomb | [BACK] gomb |
| [MONITOR/SET] gomb | ⑤ [Szellőző rács] gomb |
| ④ [TIMER ON/OFF] gomb | [OPERATION] gomb |
| [SET DAY] gomb | ⑦ [Tereklőlapát vezérlő] gomb |
| ⑥ [Ventilátorsebesség] gomb | |
| ⑧ [Szellőztetés] gomb | |
| [OPERATION] gomb | |
| ⑨ [CHECK/CLEAR] gomb | ⑩ [TEST RUN] gomb |
| ⑪ [FILTER] gomb | ⑫ [ON/OFF] gomb |
| [-] gomb | |
| ⑬ A beépített hőmérsékletérzékelő helye | |
| ⑭ [Idő beállítás] gomb | |

- A távirányítót ne tegye ki közvetlen napfénynek, mert az a helyiség hőmérsékletének hibás mérését eredményezheti.
- Ne helyezzen akadályt a távirányító jobb oldali alsó részének környékére, mert az a helyiség hőmérsékletének hibás mérését eredményezheti.

- | | |
|--|-----------------------------------|
| ① Przycisk [Ustawianie temperatury] | ③ Przycisk [Tryb] |
| ② Przycisk [TIMER MENU] | Przycisk [BACK] |
| Przycisk [MONITOR/SET] | ⑤ Przycisk [Żaluzje] |
| ④ Przycisk [TIMER ON/OFF] | Przycisk [OPERATION] |
| Przycisk [SET DAY] | ⑦ Przycisk [Sterowanie łopatkami] |
| ⑥ Przycisk [Prędkość wentylatora] | |
| ⑧ Przycisk [Wentylacja] | |
| Przycisk [OPERATION] | |
| ⑨ Przycisk [CHECK/CLEAR] | ⑩ Przycisk [TEST RUN] |
| ⑪ Przycisk [FILTER] | ⑫ Przycisk [ON/OFF] |
| Przycisk [-] | |
| ⑬ Położenie wbudowanego czujnika temperatury pomieszczenia | |
| ⑭ Przycisk [Ustawianie zegara] | |

- Nie wystawiaj pilota na bezpośrednie działanie promieni słonecznych. Może to spowodować nieprawidłowy pomiar temperatury pomieszczenia.
- Nie zasłaniaj dolnej części pilota po prawej stronie. Może to spowodować nieprawidłowy pomiar temperatury pomieszczenia.

- | | |
|--|------------------------|
| ① Gumb [Nastavitev temperature] | ③ Gumb [Način] |
| ② Gumb [TIMER MENU] | Gumb [BACK] |
| Gumb [MONITOR/SET] | ⑤ Gumb [Usmerjevalnik] |
| ④ Gumb [TIMER ON/OFF] | Gumb [OPERATION] |
| Gumb [SET DAY] | ⑦ Gumb [Vpihanje] |
| ⑥ Gumb [Hitrost ventilatorja] | |
| ⑧ Gumb [Prezračevanje] | |
| Gumb [OPERATION] | |
| ⑨ Gumb [CHECK/CLEAR] | ⑩ Gumb [TEST RUN] |
| ⑪ Gumb [FILTER] | ⑫ Gumb [ON/OFF] |
| Gumb [-] | |
| ⑬ Položaj vgrajenega tipala temperature prostora | |
| ⑭ Gumb [Nastavitev časa] | |

- Daljinskega upravljalnika nikoli ne izpostavite neposredni sončni svetlobi. V tem primeru lahko pride do nepravilne meritve temperature prostora.
- Okoli spodnjega desnega predela daljinskega upravljalnika nikoli ne pustite nobene ovire. V tem primeru lahko pride do nepravilne meritve temperature prostora.

(SW) Fjärrkontrollknapp
(HR) Gumbi daljinskog regulatora
(BG) Бутон Дистанционен регулатор
(RO) Butoanele de pe telecomandă

- | | |
|---|---------------------------------------|
| ① Knapp [ställ in temperatur] | ③ Knapp [läge] |
| ② Knapp [TIMER MENU]
Knapp [MONITOR/SET] | Knapp [BACK] |
| ④ Knapp [TIMER ON/OFF]
Knapp [SET DAY] | ⑤ Knapp [galler]
Knapp [OPERATION] |
| ⑥ Knapp [fläktvarvtal] | ⑦ Knapp [vingkontroll] |
| ⑧ Knapp [ventilation]
Knapp [OPERATION] | |
| ⑨ Knapp [CHECK/CLEAR] | ⑩ Knapp [TEST RUN] |
| ⑪ Knapp [FILTER]
Knapp [-] | ⑫ Knapp [ON/OFF] |

- ⑬ Den inbyggda rumstemperaturgivarens position ⑭ Knapp [ställ in tid]
- Utsätt inte fjärrkontrollen för direkt solljus. Den rumstemperatur som mäts kan då bli felaktig.
 - Placera aldrig någonting nära den nedre högra delen av fjärrkontrollen. Den rumstemperatur som mäts kan då bli felaktig.

- | | |
|--|--------------------------------------|
| ① Gumb [Namještanje temperature] | ③ Gumb [Način rada] |
| ② Gumb [TIMER MENU]
Gumb [MONITOR/SET] | Gumb [BACK] |
| ④ Gumb [TIMER ON/OFF]
Gumb [SET DAY] | ⑤ Gumb [Rešetka]
Gumb [OPERATION] |
| ⑥ Gumb [Brzina ventilatora] | ⑦ Gumb [Strujanje zraka] |
| ⑧ Gumb [Prozračivanje]
Gumb [OPERATION] | |
| ⑨ Gumb [CHECK/CLEAR] | ⑩ Gumb [TEST RUN] |
| ⑪ Gumb [FILTER]
Gumb [-] | ⑫ Gumb [ON/OFF] |

- ⑬ Položaj ugrađenog senzora temperature u prostoriji
 ⑭ Gumb [Namještanje vremena]
- Ne izlažite daljinski regulator izravnoj sunčevoj svjetlosti. Inače postoji mogućnost da se temperatura prostorije pogrešno očita.
 - Ne postavljajte zapreke oko donjeg desnog dijela daljinskog regulatora. Inače postoji mogućnost da se temperatura prostorije pogrešno očita.

- | | |
|---|---|
| ① Бутон [Настройка на температура] | ③ Бутон [Режим] |
| ② Бутон [TIMER MENU]
Бутон [MONITOR/SET] | Бутон [BACK] |
| ④ Бутон [TIMER ON/OFF]
Бутон [SET DAY] | ⑤ Бутон [Вентиляционная решетка]
Бутон [OPERATION] |
| ⑥ Бутон [Скорост на вентилатора] | ⑦ Бутон [Управление на подкрилка] |
| ⑧ Бутон [Вентилация]
Бутон [OPERATION] | |
| ⑨ Бутон [CHECK/CLEAR] | ⑩ Бутон [TEST RUN] |
| ⑪ Бутон [FILTER] (Филтър)
Бутон [-] | ⑫ Бутон [ON/OFF] |

- ⑬ Положение на вградения датчик за стайната температура
 ⑭ Бутон [Set Time]
- Никога не излагайте дистанционния регулатор на директна слънчева светлина. Това може да доведе до грешно отчитане на стайната температура.
 - Никога не поставяйте препятствие около дясната долна част на дистанционния регулатор. Това може да доведе до грешно отчитане на стайната температура.

- | | |
|---|--|
| ① Butonul [Reglare temperatură încăperei] | ③ Butonul [Mod] |
| ② Butonul [TIMER MENU]
Butonul [MONITOR/SET] | Butonul [BACK] |
| ④ Butonul [TIMER ON/OFF]
Butonul [SET DAY] | ⑤ Butonul [Grilă de transfer]
Butonul [OPERATION] |
| ⑥ Butonul [Viteză ventilator] | ⑦ Butonul [Control sens de suflare sus/jos] |
| ⑧ Butonul [Ventilare]
Butonul [OPERATION] | |
| ⑨ Butonul [CHECK/CLEAR] | ⑩ Butonul [TEST RUN] |
| ⑪ Butonul [FILTER]
Butonul [-] | ⑫ Butonul [ON/OFF] |

- ⑬ Poziția senzorului de temperatură încorporat.
 ⑭ Butonul [Reglare oră]
- Nu expuneți telecomanda la acțiunea directă a soarelui. În caz contrar, temperatura măsurată în încăperei poate fi greșită.
 - Nu așezați nici un obstacol în jurul partea de jos, dreapta a telecomenzii. În caz contrar, temperatura măsurată în încăperei poate fi greșită.

(GB) Remote controller-Display
 (D) Fernbedienung-Anzeige
 (F) Affichage Commande à distance

(E) Controlador remoto-Indicador
 (I) Display dell'unità del comando a distanza
 (NL) Display afstandbediening
 (P) Visualização do controlo remoto

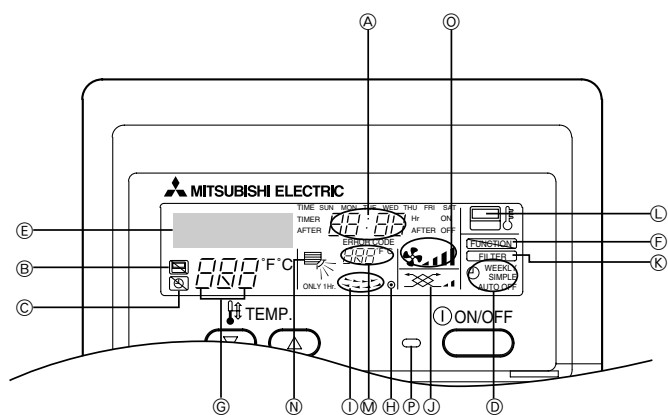

- (A) Current time/Timer time
 (B) Centralized control indicator
 (C) Timer OFF indicator
 (D) Timer mode indicator
 (E) Operation mode display: COOL, DRY, AUTO, FAN, HEAT
 (F) Function mode indicator
 (H) Power indicator
 (J) Ventilation
 (L) Sensor position
 (N) Vane setting
 (P) Operation lamp
 (G) Preset temperature
 (I) Louver
 (K) Filter sign
 (M) Room temperature
 (O) Fan speed

- (A) Aktuelle Uhrzeit/Timer-Zeit
 (B) Anzeige für Zentralsteuerung
 (C) Timer-OFF-Anzeige
 (D) Anzeige des Timer-Modus
 (E) Betriebsartenanzeige: Kühlen, Trocknen, AUTO, Lüfter, Heizen
 (F) Anzeige des Funktionsmodus
 (H) Netzanzeige
 (J) Ventilation
 (L) Sensorposition
 (N) Flügeleinstellung
 (P) Betriebsanzeige
 (G) Voreingestellte Temperatur
 (I) Luftklappe
 (K) Filtersymbol
 (M) Raumtemperatur
 (O) Ventilatorgeschwindigkeit

- (A) Heure réelle/heure de la minuterie
 (B) Témoin de commande à distance centralisée
 (C) Témoin de minuterie OFF
 (D) Témoin de mode de minuterie
 (E) Affichage du mode de fonctionnement: FROID, DESHU, AUTO, VENTILATION, CHAUD
 (F) Témoin de mode de fonctionnement
 (H) Témoin d'alimentation
 (J) Ventilation
 (L) Position du capteur
 (N) Réglage des ailettes
 (P) Témoin de fonctionnement
 (G) Température prédéfinie
 (I) Louvre
 (K) Signe du filtre
 (M) Température de la pièce
 (O) Vitesse du ventilateur

- (A) Hora actual/hora del temporizador
 (B) Indicador de control centralizado
 (C) Indicador de desconexión del temporizador
 (D) Indicador de modo del temporizador
 (E) Pantalla de modo de funcionamiento: FRÍO, DESHUMIDIFICACION, AUTOMÁTICO, VENTILACIÓN, CALOR
 (F) Indicador de modo de función
 (H) Indicador de encendido
 (J) Ventilación
 (L) Posición de sensor
 (N) Ajuste de deflectores
 (P) Lámpara de funcionamiento
 (G) Temperatura prefijada
 (I) Rejilla
 (K) Señalización de filtro
 (M) Temperatura de la habitación
 (O) Velocidad del ventilador

- (A) Ora corrente/Timer
 (B) Indicatore comando centralizzato
 (C) Indicatore Timer non attivato
 (D) Indicatore modalità Timer
 (E) Visualizzazione modalità di funzionamento: COOL, DRY, AUTO, VENTILAZIONE, HEAT
 (F) Indicatore modalità funzione
 (H) Indicatore alimentazione
 (J) Ventilazione
 (L) Posizione del sensore
 (N) Impostazione lamelle
 (P) Spia di funzionamento
 (G) Preimpostazione temperatura
 (I) Deflettore
 (K) Simbolo del filtro
 (M) Temperatura ambiente
 (O) Velocità di ventilazione

- (A) Huidige tijd/Timertijd
 (B) Indicatielampje voor centraal regelen
 (C) Indicatielampje timer UIT
 (D) Indicatielampje timermodus
 (E) Werkingsstand: COOL, DRY, AUTO, FAN, HEAT
 (F) Indicatielampje functiemodus
 (H) Voedingsindicatielampje
 (J) Ventilatie
 (L) Plaats van sensor
 (N) Instelling ventilatorblad
 (P) Bedrijfslamp
 (G) Vooraf ingestelde temperatuur
 (I) Jaloezie
 (K) Filterteken
 (M) Kamertemperatuur
 (O) Ventilatorsnelheid

- (A) Hora actual/Hora do temporizador
 (B) Indicador de controlo centralizado
 (C) Indicador de temporizador OFF
 (D) Indicador de modo do temporizador
 (E) Visor do modo de funcionamento: COOL, DRY, AUTO, FAN, HEAT
 (F) Indicador do modo de funcionamento
 (H) Indicador de corrente
 (J) Ventilação
 (L) Posição do sensor
 (N) Regulação da palheta
 (P) Lâmpada de funcionamento
 (G) Temperatura predefinida
 (I) Aba
 (K) Sinal do filtro
 (M) Temperatura ambiente
 (O) Velocidade da ventoinha

(GR) Τηλεχειριστήριο-Επίδειξη
(RU) Дисплей контроллера ДУ
(TR) Uzaktan Kumanda ünitesi-Göstergesi
(CZ) Displej dálkového ovládní

(SV) Displej diaľkového ovládača
(HG) Távirányító - Kijelző
(PO) Wyświetlacz pilota
(SL) V primeru vstopne odprtine spodaj

- A Τρεχουσα ωρα/Ωρα χρονοδιακοπτη
- B Ενδειξη κεντρικου ελεγχου
- C Ενδειξη χρονοδιακοπτη OFF
- D Ενδειξη λειτουργιας χρονοδιακοπτη
- E Ενδειξη τροπου λειτουργιας: COOL, DRY, AUTO, FAN, HEAT
- F Ενδειξη τροπου λειτουργιας
- G Προκαθορισμενη θερμοκρασια
- H Ενδειξη λειτουργιας
- I Γριλλιεσ
- J Εξαερισμοσ
- K Σημα φιλτρου
- L Θεση αισθητηρα
- M Θερμοκρασια δωματιου
- N Ρυθμιση πτερυγιου
- O Κατάσταση ελέγχου σφαιμάτων
- P Φωτακι λειτουργιας

- A Aktuálny čas/časovač
- B Centrálné ovládanie
- C Časovač vyp.
- D Režim časovača
- E Zobrazenie režimu ventilácie: COOL, DRY, AUTO, FAN, HEAT
- F Režim nastavenia funkcie
- G Nastavenie teploty
- H Indikátor napájania
- I Žaluziový vetrák
- J Ventilácia
- K Znak filtra
- L Poloha snímača
- M Teplota v miestnosti
- N Nastavenie prúdu vzduchu
- O Rýchlosť ventilátora
- P Kontrolka ventilácie

- A Текущее время/таймер
- B Индикатор централизованного контроля
- C Индикатор реле времени в положении ВЫКЛ.
- D Индикатор режима реле времени
- E Дисплеи режима эксплуатации: COOL, DRY, AUTO, FAN, HEAT
- F Индикатор режима функционирования
- G Предварительно заданная температура
- H Индикатор мощности
- I Заслонка
- J Вентиляция
- K Символ фильтра
- L Позиция датчика
- M Температура в помещении
- N Установка лопасти
- O Скорость вентилятора
- P Рабочая лампа

- A Pontos idő/Időzítő
- B Központi vezérlés
- C Időzítő KI jelző
- D Időzítő üzemmód kijelző
- E Üzemmód kijelző: COOL, DRY, AUTO, FAN, HEAT
- F Funkciókijelző
- G Hőmérséklet beállítás
- H Bekapcsolási állapotjelző
- I Szellőzőzsalu
- J Szellőztetés
- K Szűrő jelzés
- L Érzékelő pozíciója
- M Helyiség hőmérséklet
- N Forgólapát beállítása
- O Ventilátorsebesség
- P Üzemi lámpa





- A Mevcut saat/Zamanlayıcı
- B Merkezi kontrol altında
- C Zamanlayıcı KAPALI
- D Zamanlayıcı modu
- E Programlama modu: COOL, DRY, AUTO, FAN, HEAT
- F Fonksiyon ayarlama modu
- G İstenilen sıcaklık
- H Elektrik AÇIK
- I Pancur
- J Havalandırma
- K Filtre işareti
- L Sensör konumu
- M Oda sıcaklığı
- N Hava akımı
- O Ventilator hızı
- P Çalışma ışığı





- A Aktualny czas/czas programatora
- B Wskaźnik sterowania centralnego
- C Wskaźnik programator WYŁ.
- D Wskaźnik trybu programatora
- E Wyświetlacz trybu pracy: COOL, DRY, AUTO, FAN, HEAT
- F Wskaźnik trybu funkcji
- G Ustawiona temperatura
- H Wskaźnik zasilania
- I Żaluzje
- J Wentylacja
- K Wskaźnik filtra
- L Położenie czujnika
- M Temperatura pomieszczenia
- N Ustawienie lopatek
- O Prędkość wentylatora
- P Lampka pracy





- A Aktuální čas/časovače
- B Indikátor centrálního ovládní
- C Indikátor vypnutého časovače
- D Indikátor režimu časovače
- E Zobrazení provozního režimu: COOL, DRY, AUTO, FAN, HEAT
- F Indikátor funkčního režimu
- G Přednastavená teplota
- H Indikátor napájení
- I Žaluziový vetrák
- J Větrání
- K Značka filtru
- L Poloha snímače
- M Pokojová teplota
- N Nastavení lamel
- O Rychlost větráku
- P Kontrolka provozu





- A Trenutni čas/časovnik
- B Prikaz centralnega upravljanja
- C Prikaz časovnik IZKLOP
- D Prikaz načina časovnika
- E Prikaz načina delovanja: COOL, DRY, AUTO, FAN, HEAT
- F Kazalnik funkcijskega načina
- G Nastavljena temperatura
- H Prikaz vklopa
- I Usmjerjevalnik
- J Prezračevanje
- K Oznaka filtra
- L Položaj tipala
- M Temperatura prostora
- N Nastavitev vpihovanja
- O Hitrost ventilatorja
- P Kontrolna lučka delovanja

(SW) Fjärrkontrolldisplay
(HR) Zaslon daljinskog regulatora
(BG) Дисплей на дистанционния регулатор
(RO) Telecomanda – ecranul de afișare

- (A) Aktuell tid/timertid
(B) Central kontrollindikator
(C) Indikator för timer AV
(D) Timerlägesindikator
(E) Driftlägesdisplay:  COOL,  DRY,  AUTO,  FAN,  HEAT
(F) Funktionslägesindikator (G) Förinställd temperatur
(H) Strömindikator (I) Galler
(J) Ventilation (K) Filtertecken
(L) Givarläge (M) Rumstemperatur
(N) Vinginställning (O) Fläktvarvtal
(P) Driftlampa

- (A) Točno vrijeme/vrijeme programatora
(B) Pokazivač centralnog upravljanja
(C) Pokazivač isključenog programatora
(D) Pokazivač načina rada programatora
(E) Prikaz načina rada:  COOL,  DRY,  AUTO,  FAN,  HEAT
(F) Pokazivač funkcije (G) Namještena temperatura
(H) Pokazivač napajanja (I) Rešetka
(J) Prozračivanje (K) Oznaka filtra
(L) Položaj senzora (M) Temperatura prostorije
(N) Namještanje strujanja zraka (O) Brzina ventilatora
(P) Žaruljica rada

- (A) Реален час/Час на таймера
(B) Централизиран индикатор за управление
(C) Индикатор за изключен таймер
(D) Индикатор за режим на таймера
(E) Дисплей за работен режим:  COOL,  DRY,  AUTO,  FAN,  HEAT
(F) Индикатор за режим на функция (G) Предварително зададена температура
(H) Индикатор за захранване (I) Вентилационна решетка
(J) Вентилация (K) Обозначение за филтър
(L) Положение на датчика (M) Стайна температура
(N) Настройка на подкрилка (O) Скорост на вентилатора
(P) Лампа за експлоатация

- (A) Ora/temporizator
(B) Indicator comandă centralizată
(C) Indicator afișare oră
(D) Indicator mod afișare oră
(E) Afișare mod de funcționare:  COOL,  DRY,  AUTO,  FAN,  HEAT
(F) Indicator mod de funcționare (G) Temperatură prestabilită
(H) Indicator pornit/oprit (I) Grilă de transfer
(J) Ventilare (K) Simbol filtru
(L) Poziție senzor (M) Temperatura încăperii
(N) Reglare sens de suflare sus/jos (O) Viteză ventilator
(P) Lampă semnalizare funcționare

[Fig.A]

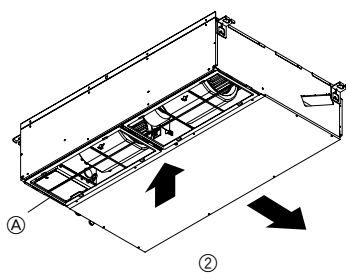
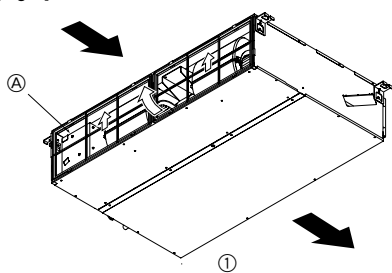

①: In case of rear inlet
 Bei Einlass von hinten
 En cas d'entrée arrière
 En el caso de unidad interior trasera
 In caso di ingresso dell'aria dalla parte posteriore
 Bij een achterinlaat
 No caso de unidade interior traseira
 Σε περίπτωση πίσω εισαγωγής
 При воздухозаборнике сзади
 Arkı giriş durumunda
 V prípade zadného prívodu
 V prípade zadného prívodu
 Hátsó beszívás esetén
 Wlot z tyłu
 V primeru vstopne odprtine zadaj
 Inlopp bakifrån
 U slučaju usisa straga
 При заден входящ отвор
 În cazul în care aerul intră în unitate prin partea posterioară

②: In case of bottom inlet
 Bei Einlass von unten
 En cas d'entrée sur le dessous
 En el caso de unidad interior inferior
 In caso di ingresso dell'aria dalla parte inferiore
 Bij een onderinlaat
 No caso de unidade interior inferior
 Σε περίπτωση κάτω εισαγωγής
 При воздухозаборнике внизу
 Alt giriş durumunda
 V prípade spodného prívodu
 V prípade spodného prívodu
 Alsó beszívás esetén
 Wlot od spodu
 V primeru vstopne odprtine spodaj
 Inlopp nedifrån
 U slučaju usisa odozdo
 При долен входящ отвор
 În cazul în care aerul intră în unitate prin partea inferioară

Ⓐ: Filter
 Filter
 Filtre
 Filtro
 Filtro
 Filter
 Filtro
 Φίλτρο
 Фильтр
 Filtre
 Filtr
 Filter
 Szűrő
 Filtr
 Filter
 Filter
 Filtar
 Филтър
 Filtru

➔ : Air Flow
 Luftstrom
 Flux d'air
 Fluxo de aire
 Flusso d'aria
 Fluxo de Ar
 Ροή αέρα
 Воздушный поток
 Hava Akımı
 Proudění vzduchu
 Prúd vzduchu
 Levegőáramlás
 Strumień powietrza
 Tok zraka
 Luftflöde
 Strujanje zraka
 Въздушен поток
 Flux de aer

1.2. В период эксплуатации

⚠ Внимание:

- не используйте какие-либо острые предметы для нажатия кнопок, поскольку это может повредить пульт дистанционного управления.
- Не перекручивайте и не тяните за шнур пульта дистанционного управления, поскольку это может повредить пульт дистанционного управления и вызвать неполадки в работе прибора.
- Никогда не удаляйте верхнюю часть корпуса пульта дистанционного управления. Снятие верхней крышки пульта дистанционного управления не рекомендуется, нельзя трогать печатные платы, расположенные под ней. Это может привести к поломке прибора.
- Никогда не протирайте пульт дистанционного управления бензином, разбавителем, химическими веществами и т.д. Это может повредить краску прибора и привести к его поломке. Для удаления пятен возьмите отрезок ткани, смочите его в растворе нейтрального deterгента с водой, тщательно отожмите ее и протрите пятно, а затем снова протрите это место сухой тканью.
- Никогда не блокируйте и не закрывайте отверстия входа и выхода внутреннего или внешнего приборов. Высокие предметы мебели, находящиеся под внутренним прибором, или крупногабаритные предметы (например, большие коробки), помещенные вблизи внешнего прибора, будут снижать эффективность его работы.

⚠ Предупреждение:

- Не проливайте на прибор воду и не дотрагивайтесь до прибора мокрыми руками. Это может привести к электрошоку.
- Не разбрызгивайте вблизи от прибора горючий газ. Это может привести к пожару.
- Не помещайте газовый обогреватель или другой прибор с открытым пламенем там, где он будет испытывать воздействие воздуха, выдуваемого из прибора. Это может привести к неполному сгоранию.

⚠ Предупреждение:

- Не снимайте переднюю панель или защиту вентилятора с внешнего прибора, когда он работает. Вы можете получить личную травму, если дотронетесь до вращающихся частей, горячих частей или частей под высоким напряжением.
- Никогда не вставляйте пальцы, палки и т.д. в отверстия входа или выхода, в противном случае вы можете получить личную травму, поскольку вентилятор, находящийся внутри прибора, вращается на большой скорости. Проявляйте особую осторожность в присутствии детей.
- Если вы почувствуете странные запахи, остановите прибор, отключите питание и проконсультируйтесь с вашим поставщиком. В противном случае может произойти поломка прибора, пожар или электрошок.
- Если вы заметите ненормально сильный шум или вибрацию, остановите прибор, отключите главный выключатель питания и свяжитесь с вашим поставщиком.
- Не допускайте переохлаждения. Наиболее приемлемая температура в помещении - это температура в пределах 5 °C по сравнению с температурой снаружи.
- Не оставляйте инвалидов или маленьких детей сидящими или стоящими на пути воздушного потока, поступающего из кондиционера. Это может нарушить их здоровье.

2. Названия и функции различных частей

Установка и снятие фильтра

[Fig. A] (P.8)

3. Эксплуатация прибора

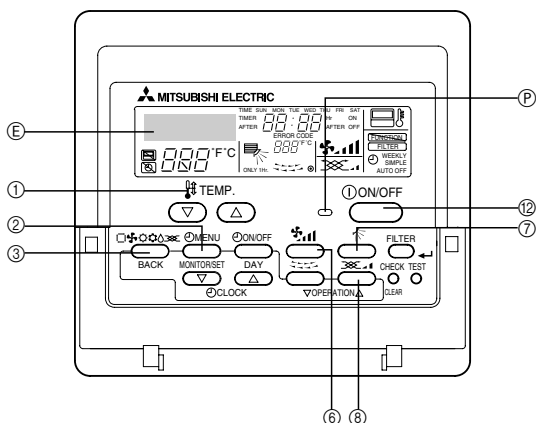

⚠ Внимание:

- Не направляйте поток воздуха на растения или на животных или птиц в клетках.
- Часто проветривайте помещение: При постоянной работе прибора в закрытом помещении в течение длительного периода времени воздух становится затхлым.

В случае неисправности прибора

⚠ Предупреждение:

- Никогда не меняйте конфигурацию кондиционера. По любым вопросам ремонта и техобслуживания проконсультируйтесь с поставщиком. Неправильно проведенные ремонтные работы могут привести к утечке воды, электрическому шоку, пожару и т.д.
- Если на пульте дистанционного управления указана индикация ошибки, кондиционер не работает, или если в его работе наблюдается ненормальное явление, остановите прибор и свяжитесь с вашим поставщиком. Если вы не предпримите меры в таких условиях, то это может привести к пожару или поломке прибора.
- Если часто срабатывает прерыватель цепи, свяжитесь с вашим поставщиком. Непринятие мер в таких случаях может привести к пожару или поломке.
- Если происходит выброс или утечка газа хладагента, остановите работу кондиционера, тщательно проветрите помещение и свяжитесь с вашим поставщиком. Если вы не предпримите меры, это может привести к авариям, связанным с кислородной недостаточностью.

Если кондиционер не используется в течение длительного периода времени

- Если кондиционер не используется в течение длительного периода времени в связи с сезонными изменениями климата и т.д., включите его на 4 – 5 часов с тем, чтобы продолжался выдув воздуха и кондиционер полностью просох. Если вы не выполните это, то в помещении возможно образование негигиеничной нездоровой плесени.
- Если кондиционер не используется в течение длительного периода времени, следует отключить главный выключатель питания. Если вы оставите главный выключатель питания включенным, то вы будете зря тратить десятки ватт электроэнергии. Также это приведет к накоплению пыли и т.д., что может привести к пожару.
- До возобновления эксплуатации кондиционера включите главный выключатель сети на период свыше 12 часов. Не выключайте главный сетевой выключатель в периоды интенсивного использования прибора. Это может привести к его поломке.

1.3. Утилизация прибора

⚠ Предупреждение:

Когда вам потребуется ликвидировать прибор, обратитесь к вашему дилеру. При неправильном удалении труб может произойти выброс хладагента (фторуглеродного газа), который, попав на кожу, приведет к травме. Выброс хладагента в атмосферу наносит вред окружающей среде.

⚠ Внимание:

- При снятии фильтра следует принимать меры предосторожности для защиты глаз от пыли. Если для выполнения вам требуется встать на стул, будьте осторожны, чтобы не упасть.
- При замене фильтра отключите электропитание.

Прежде чем приступить к работе

- Приступить к пуску после того, как на дисплее исчезнет указание «PLEASE WAIT». Указание «PLEASE WAIT» появляется на дисплее температуры в помещении на короткий период (макс. 3 минуты) при включении питания и сбое в подаче энергии. Это не указывает на неисправность кондиционера.
- Выбор режима работы внутреннего прибора ограничивается рабочим состоянием внешнего прибора, к которому подключен данный внутренний прибор. Если внешний прибор и некоторые внутренние приборы подсоединены к внешнему прибору, уже работающим, например, в режиме охлаждения, только режим охлаждения доступен остальным приборам в той же группе. При необходимости установки другого режима символ, который соответствует запрашиваемому режиму, будет мигать, сообщая пользователю о том, что в настоящее время данный режим недоступен. То же происходит при необходимости установки режима сушки и обогрева.

Однако это ограничение не применимо к моделям, поддерживающим одновременно функцию охлаждения и обогрева.

- Внешний прибор прекращает работу, когда все внутренние приборы, подсоединенные к соответствующим внешним приборам, останавливаются.
- Во время эксплуатации с отоплением, даже если внутренний прибор настроен на эксплуатацию с отоплением, а внешний прибор работает в режиме размораживания, эксплуатация начинается после того, как внешний прибор закончит операцию по размораживанию.

3.1. ВКЛ./ВЫКЛ.

Чтобы приступить к эксплуатации

1. Нажмите кнопку [ON/OFF]

Загорится световой  индикатор эксплуатации и прибор начнет работать.

Чтобы прекратить эксплуатацию

1. Снова нажмите кнопку [ON/OFF]

Световой индикатор эксплуатации погаснет и прибор прекратит работу.

- После выполнения настройки режима работы нажатие кнопки [ON/OFF] будет только повторять ту же самую операцию.
- В период эксплуатации световой индикатор, расположенный над кнопкой [ON/OFF], будет гореть.





Внимание:

Даже если Вы нажмете кнопку [ON/OFF] сразу после остановки эксплуатации, работа не возобновится около 3-х минут. Это функция защиты прибора. Прибор автоматически начнет работать после примерно 3 минут.



3.2. Выбор режима эксплуатации

Чтобы выбрать режим эксплуатации



1. Нажмите кнопку [Режим (BACK)]

Последовательно нажатие кнопки выбора режима работы переключает режимы на  «Холод»,  «Сушка»,  «Вент», (« Авто») и (« Тепло»). Для выполнения операции проверьте дисплей.

Для охлаждения



Нажмите кнопку  [Режим (BACK)] и вызовите на дисплее индикатор « Холод».

Для режима сушки

Нажмите кнопку  [Режим (BACK)] и вызовите на дисплее индикатор « Сушка».

- Внутренний вентилятор начнет работать в замедленном режиме. Изменение скорости работы вентилятора будет заблокировано.
- Включение режима сушки невозможно, если температура в помещении ниже 18 °С.

Для вентиляции

Нажмите кнопку  [Режим (BACK)] и вызовите на дисплее индикатор « Вент».

- Эксплуатация в режиме вентилятора будет способствовать циркуляции воздуха в помещении.
- Эксплуатация в режиме вентиляции не устанавливает температуру в помещении.

Внимание:



Никогда не подвергайтесь в течение продолжительного времени прямому воздействию холодного воздуха. Чрезмерное воздействие холодного воздуха вредно для здоровья, его следует избегать.

Работа в режиме сушки

Режим сушки - это контролируемый микрокомпьютером режим осушения, контролирующей чрезмерное охлаждение воздуха в соответствии с заданной Вами температурой в помещении. (Не применимо при отоплении.)

1. До тех пор пока температура в помещении не достигнет выбранного вами уровня, компрессор и внутренний прибор будут функционировать в согласованном режиме в соответствии с изменениями температуры воздуха в помещении и будут автоматически повторять режим ВКЛ./ВЫКЛ.
2. Когда выбранный вами уровень температуры будет достигнут, компрессор и внутренний вентилятор прекратят работу. После остановки в течение 10 минут компрессор и внутренний вентилятор включаются на 3 минуты для поддержания влажности на низком уровне.

Для режима отопления

Нажмите кнопку  [Режим (BACK)] и вызовите на дисплее индикатор « Тепло».

Индикаторы на дисплее в период эксплуатации с отоплением «ОТТАИВАНИЕ»

Отображается только во время операции по размораживанию.

«**ОБОГРЕВ: ПАУЗА**»

Отображается с начала включения эксплуатации с отоплением и до того момента, как начнется выдувание теплого воздуха.



Внимание:

- Когда кондиционер воздуха используется одновременно с горелками, тщательно проветривайте помещение. Недостаточная вентиляция может привести к авариям в результате кислородной недостаточности.
- Никогда не помещайте горелку в то место, где она будет подвержена воздействию потока воздуха из кондиционера. Это может привести к неудовлетворительному процессу сгорания в горелке.
- Микроэлектронное устройство функционирует в следующих случаях:
 - В начале режима отопления не происходит выдувание воздуха.
 - Чтобы предотвратить выдувание холодного воздуха, внутренний вентилятор постепенно переключается последовательно от слабого потока воздуха к менее слабому и затем к выбранному уровню потока воздуха в соответствии с повышением температуры выдуваемого воздуха. Необходимо подождать некоторое время, пока выдув воздуха наладится.
 - Вентилятор не работает на заданной скорости.
 - В некоторых моделях система переключается к слабому выдуву воздуха, когда температура в помещении достигает заданного уровня. В других случаях вентилятор останавливается, чтобы предотвратить выдувание холодного воздуха в течение операции по размораживанию.
 - Выдув воздуха происходит даже после остановки.
 - Приблизительно в течение 1 минуты после остановки работы прибора внутренний вентилятор иногда продолжает работать, чтобы устранить лишнее тепло, являющееся результатом работы электронного нагревателя и т.д. Скорость вентилятора меняется на низкую или высокую.

3.3. Регулировка температуры в помещении

Изменение температуры в помещении

Нажмите кнопку  [Установить температуру] и установите температуру в помещении по собственному усмотрению.

Нажатие стрелки вверх () или стрелки вниз () один раз изменяет параметр температуры на 1 °С.

Если вы продолжаете нажимать эти кнопки, то параметр температуры будет изменяться на 1 °С.

- Температура воздуха в помещении может быть настроена в пределах следующих диапазонов:
 - охлаждение / сушка : 19 – 30 °С
 - отопление : 17 – 28 °С
- Температуру нельзя установить для режима работы вентилятора.
- * Диапазон дисплея температуры в помещении составляет от 8 – 39 °С. За пределами этого диапазона дисплей будет мигать либо на 8 – 39 °С, информируя вас о том, что температура в помещении ниже или выше отображаемой температуры.

3.4. Регулировка скорости вентилятора

Изменение скорости вентилятора

Каждый раз, когда Вы нажимаете кнопку  [Скорость вентилятора], происходит переключение от низкой скорости работы вентилятора на высокую.



При режиме электронной сушки внутренний вентилятор автоматически начинает работать в режиме низкой скорости. Переключение скорости вентилятора невозможно. (Изменяется дисплей только на пульте дистанционного управления.)

- * Скорость вентилятора изменяется каждый раз при нажатии кнопки регулировки скорости вентилятора.

Скорость вентилятора : 3 стадии

Дисплей:  (Низкая) →  (Средняя) →  (Высокая)

3.5. Вентиляция

- Вентиляционная установка (обрабатывающий блок OA или LOSSNAY) автоматически включается в действие, когда вводится в действие взаимодействующий с ней внутренний прибор.
- Если кнопка  [Вентиляция] нажимается в то время, когда внутренний прибор прекращает работу, то включается только вентилятор.
- Нажмите кнопку  [Вентиляция] для изменения скорости вентилятора.
- В зависимости от модели, вентилятор внутреннего прибора включается, когда задан вентиляционный режим установки.

3.6. Другие



ОБОГРЕВ: ПАУЗА
ОТТАИВАНИЕ

ПРОВЕРКА

НЕ ДОСТУПНО



FILTER

:Функционирует при осуществлении управления с помощью централизованного пульта управления, продаваемого отдельно.

:Загорается вначале операции по отоплению и горит до тех пор, пока не начинается выдув теплого воздуха.

:Этот дисплей указывает на наличие какой-либо неполадки в приборе.

:При нажатии какой-либо кнопки, связанной с выполнением функции, недоступной для выполнения внутренним прибором, этот дисплей мигает, одновременно демонстрируя соответствующую функцию.

:В системе, при которой дисплей [датчика] указан как пульт дистанционного управления, измерение температуры в помещении выполняется датчиком температуры в помещении, который встроен в пульт дистанционного управления.

:Загорается, указывая, что необходимо прочистить фильтр
Дважды нажмите кнопку  [FILTER (↵)], и индикация исчезнет с дисплея.

4. Полезные советы

Даже небольшие меры по уходу за кондиционером воздуха могут способствовать более эффективной работе прибора с точки зрения качества кондиционирования, вашей платы за электричество и т.д.

Установка правильной температуры в помещении

- При режиме охлаждения оптимальная разница между температурой снаружи и внутри составляет примерно 5 °С.
- Если температура в помещении повышается по одному градусу на период эксплуатации с охлаждением, то вы экономите примерно 10 % электроэнергии.
- Чрезмерное охлаждение вредно для здоровья. Это также приводит к чрезмерному расходованию электроэнергии.

Тщательно прочищайте фильтры

- Если мембрана воздушного фильтра забита грязью, то эффективность потока воздуха и кондиционирования может быть существенно снижена. Если вы не устранили загрязнения, то оно может привести к неполадке прибора. Особенно важно прочищать фильтр в начале сезона, когда используется охлаждение, и отопительного сезона. (При особо обильном скоплении пыли и грязи прочищайте фильтр более тщательно.)

5. Уход за прибором

Обслуживание фильтра должно всегда выполняться специалистом по техобслуживанию.

До проведения обслуживания прибора отключите электропитание (положение ВЫКЛ.).

Внимание:

- Прежде чем начать чистку, остановите работу прибора и отключите подачу электропитания. Помните, что внутренний вентилятор работает на высокой скорости, что сопряжено с риском личной травмы.
- Внутренние приборы оборудованы фильтрами для удаления пыли из засасываемого воздуха. Прочищайте фильтры с помощью методов, обозначенных на рисунках ниже. (Стандартный фильтр следует обычно прочищать раз в неделю, а фильтр долгосрочного срока службы в начале каждого прибора.)
- Срок службы фильтра зависит от места установки прибора и условий его эксплуатации.

Предотвращайте проникновение тепла в период эксплуатации с охлаждением

- Для предотвращения проникновения тепла в период эксплуатации с охлаждением повесьте на окна шторы или жалюзи для блокировки солнечного света. Также не открывайте без необходимости входные или выходные двери.

Периодически проветривайте помещение

- Поскольку воздух в комнате иногда загрязняется, если ее не проветривать длительное время, необходимо периодически проветривать помещение. Если при использовании кондиционера одновременно используется оборудование, работающее на газе, необходимо соблюдать специальные меры предосторожности. При использовании вентиляционного приспособления «LOSSNAY», разработанного нашей фирмой, вентиляция проводится наиболее экономично. За информацией об этой установке обращайтесь к вашему поставщику.

Методы прочистки

- Смахните пыль легкими движениями или прочистите фильтр пылесосом. Если фильтр сильно загрязнен, промойте его в чуть теплой воде с растворенным в ней нейтральным детергентом, а затем прополощите его в чистой воде. После мытья фильтр необходимо просушить, а затем установить на место.

Внимание:

- Не сушите фильтр под воздействием прямых солнечных лучей или у огня и т.д. Это может привести к деформации фильтра.
- Промывание фильтра в горячей воде (свыше 50 °С Цельсия) может также привести к его деформации.

Внимание:

Никогда не проливайте на кондиционер воду и не опрыскивайте его аэрозолем с возгорающим составом. Чистка такими методами может привести к поломке кондиционера, электрическому шоку или пожару.

6. Исправление неполадок

Прежде чем вызывать техобслуживание, проверьте следующее:

Состояние прибора	Пульт дистанционного управления	Причина	Неполадка
Не работает.	«●» не горит. Индикатор дисплея не загорается даже при нажатии кнопки [ON/OFF].	Перебой в подаче электроэнергии	Нажмите кнопку [ON/OFF] после возобновления подачи электроэнергии.
		Подача электроэнергии отключена.	Включите подачу электроэнергии.
		Перегорел предохранитель в системе подачи электроэнергии.	Замените предохранитель.
		Перегорел прерыватель цепи заземления.	Установите прерыватель цепи заземления.
Воздух выдувается, но не охлаждается или не нагревается в достаточной степени.	Жидкокристаллический дисплей показывает, что прибор находится в состоянии работы.	Неправильная настройка температуры	После проверки настройки температуры и температуры входа на жидкокристаллическом дисплее обратитесь [Регулировка температуры в помещении] и воспользуйтесь для регулировки кнопкой регулировки температуры.
		Фильтр забит пылью и грязью.	Прочистите фильтр (см. [Уход за прибором]).
		В отверстиях входа и выхода воздуха внутреннего и наружного приборов имеются какие-либо препятствия.	Удалите препятствие.
		Открыты двери и окна.	Закройте окна и двери.
Холодный воздух или теплый воздух не выдуваются.	Индикация на жидкокристаллическом дисплее указывает, что прибор находится в состоянии работы.	В течение трех минут срабатывает механизм задержки возобновления работы прибора.	Подождите некоторое время. (Для защиты компрессора во внутренний прибор встроен механизм трехминутной задержки возобновления работы. Поэтому иногда компрессор не приступает немедленно к работе. Иногда он не приступает к работе в течение 3 минут.)
		Работа внутреннего прибора возобновилась во время операции обогрева и размораживания.	Подождите некоторое время (Функция отопления включается после окончания функции размораживания).
Прибор работает непродолжительное время, а затем останавливается.	На жидкокристаллическом дисплее мигает индикация «ПРОВЕРКА» и показан ход проверки.	На входе и выходе воздуха внутреннего и внешнего прибора имеется препятствие.	Удалите препятствие и снова включите прибор.
		Фильтр забит пылью и грязью.	Прочистите фильтр и снова включите прибор (см. [Уход за прибором]).
После останова работы прибора слышен звук выхлопной трубы и звук вращения мотора.	Индикаторы не горят за исключением индикатора подключения питания «●».	Когда другие внутренние приборы работают на режиме охлаждения, машина останавливается после того, как механизм остаточной операции работает в течение 3 минут после останова операции охлаждения.	Подождите 3 минуты
После останова работы прибора звук выхлопной трубы и звук вращения мотора слышны попеременно.	Не горит ни один индикатор за исключением индикатора подключения питания «●».	Когда другие внутренние приборы работают в режиме охлаждения, поступает вода. Если вода дренажа накапливается, то механизм дренажа включает операцию по дренированию.	Через некоторое время прибор остановится. (Если шум происходит свыше 2 – 3 раза в час, обратитесь в техобслуживание.)
Когда термостат находится в положении ВЫКЛ. или во время работы вентилятора, попеременно поступает теплый воздух.	Жидкокристаллический дисплей показывает, что прибор находится в состоянии работы.	Когда другие внутренние приборы работают в режиме отопления, контрольные клапаны время от времени открываются и закрываются для поддержания стабильности системы.	Вскоре это прекратится. (Если температура в помещении становится слишком высокой для большого помещения, остановите работу прибора.)

- Если работа останавливается из-за сбоя в подаче электропитания, срабатывает [предотвращение возобновления работы при сбое электропитания], предотвращающее включения прибора даже после восстановления подачи питания. В этом случае нажмите кнопку [ON/OFF] еще раз и начните работу.

Если неполадки в работе прибора продолжаются после того как вы проверили вышеуказанные параметры, отключите подачу электроэнергии свяжитесь с вашим поставщиком, имея наготове информацию относительно названия изделия, характера неполадки и т.д. Если мигает индикатор [ПРОВЕРКА] и код проверки (4-цифровой), сообщите поставщику, что указывает дисплей (код проверки). Никогда не пытайтесь производить ремонт самостоятельно.

Указанные ниже симптомы не являются неполадками кондиционера:

- Иногда воздух, выдуваемый из кондиционера, может иметь неприятный запах. Это объясняется сигаретным дымом, который присутствует в комнате, запахом косметики, стен, мебели и т.д., которые поглощаются в кондиционере.
- После включения или останова кондиционера может быть слышен попеременно шипящий звук. Этот звук является звуком хладагента, который перемещается внутри кондиционера. Это нормальное явление.
- Иногда кондиционер издает резкий звук или щелкает в начале или в конце операции охлаждения/отопления. Это звук трения передней панели и других частей, который вызван расширением и сужением деталей в связи с перепадами температуры. Это нормальное явление.
- Скорость вентилятора меняется самопроизвольно при том, что настройки не изменялись. Скорость вентилятора постепенно увеличивается с более низкой до установленной, чтобы в начале обогрева избежать обдува холодным воздухом. Также скорость может автоматически снижаться для защиты мотора от повреждений при чрезмерно высокой температуре воздуха на выходе или превышении допустимой скорости вентилятора.

7. Установка прибора, его перемещение и проверка

Место установки

Проконсультируйтесь с вашим поставщиком относительно подробностей установки и переноса оборудования.

⚠ Внимание:

Никогда не устанавливайте кондиционер там, где имеется риск утечки воспламеняющегося газа.

При утечке и аккумуляции газа вокруг прибора может возникнуть пожар.

Никогда не устанавливайте кондиционер в указанных ниже местах:

- там, где много машинного масла
- в местах, расположенных близко к океану и пляжу, где много соли.
- в местах с высокой влажностью
- в местах, расположенных близко от горячих источников
- в местах наличия сернистого газа
- в местах, где расположено высокочастотное оборудование (высокочастотное сварочное оборудование и т.д.)
- в местах, где часто используются кислотные растворы
- в местах, где часто используются специальные распылители
- устанавливайте внутренний прибор строго горизонтально. В противном случае может произойти утечка воды.
- Предпринимайте достаточные меры по сокращению шума при установке кондиционеров в больницах или в помещениях, связанных с телекоммуникацией.

Если кондиционер используется в любом из вышеуказанных местоположений, возможны частые неполадки в функционировании прибора. Рекомендуется избегать установки прибора в вышеуказанных местах.

За дополнительной информацией обращайтесь к поставщику.

Рекомендации по электропроводке

⚠ Внимание:

- Электропроводка должна выполняться квалифицированным специалистом электриком в соответствии с [техническими стандартами установки электрооборудования], [правила внутренней проводки], а также инструкциями, приведенными в руководстве по установке и при использовании специальных линий электропроводки. Использование других приборов на этой линии подачи электропитания может привести к перегоранию прерывателей и предохранителей.

- Никогда не подсоединяйте провод заземления к проводам заземления газовой трубы, трубы для воды, разрядника или телефонной линии. За подробной информацией обращайтесь к поставщику.
- При некоторых типах установки в обязательном порядке должен устанавливаться прерыватель цепи заземления. За подробной информацией обращайтесь к поставщику.

Перенос прибора

- При снятии или повторной установке кондиционера в связи с расширением помещения, перепланировкой или переездом, проконсультируйтесь с вашим поставщиком заранее, чтобы оценить стоимость работы профессионального инженера, услуги которого требуются при переносе прибора.

⚠ Внимание:

При переносе и повторной установке кондиционера проконсультируйтесь с вашим поставщиком. Неправильная установка может привести к электрическому шоку, пожару и т.д.

Необходимо также обращать внимание на фактор шума

- При установке прибора выберите такое место, которое абсолютно способно выдерживать вес кондиционера, и там, где возможно сократить шум и вибрацию.
- Выберите такое место, где шум холодного или теплого воздуха, выходящего из внешнего прибора кондиционера, не будет беспокоить соседей.
- Если перед выходом воздуха внешнего прибора кондиционера находится какой-то посторонний предмет, это ухудшает его работу и может привести к повышенному уровню шума. Избегайте ставить какие-либо посторонние предметы вблизи от выхода воздуха.
- Если кондиционер производит необычный шум, проконсультируйтесь с вашим поставщиком.

Техобслуживание и инспекция

- Если кондиционер используется на протяжении нескольких сезонов, его внутренние части могут запачкаться, что приведет к ухудшению работы.

В зависимости от условий использования прибор может генерировать неприятный запах и дренажное устройство может начать плохо функционировать в связи с накоплением пыли, грязи и т.д.

8. Технические условия

Серия REFY-P-VMA(L)-E

Параметр	Модель	P20VMA(L)-E	P25VMA(L)-E	P32VMA(L)-E	P40VMA(L)-E	P50VMA(L)-E
Источник питания		~220-240V 50Hz				
Охлаждающая мощность*1 / Отопительная мощность*1 кВт		2,2/2,5	2,8/3,2	3,6/4,0	4,5/5,0	5,6/6,3
Габариты Высота / Ширина / Глубина мм		250/700/732	250/700/732	250/700/732	250/900/732	250/900/732
Масса нетто кг		23	23	23	26	26
Вентилятор Скорость потока воздуха (Низкая-Средняя-Высокий) м³/мин		6,0-7,5-8,5	6,0-7,5-8,5	7,5-9,0-10,5	10,0-12,0-14,0	12,0-14,5-17,0
Внешнее статическое давление*2 Па		35/50/70/100/150	35/50/70/100/150	35/50/70/100/150	35/50/70/100/150	35/50/70/100/150
Уровень шума (Низкая-Средняя-Высокий)*3 dB(A)		23-25-26	23-25-26	23-26-29	23-27-30	25-29-32
Фильтр		Стандартный фильтр				

Параметр	Модель	P63VMA(L)-E	P71VMA(L)-E	P80VMA(L)-E
Источник питания		~220-240V 50Hz		
Охлаждающая мощность*1 / Отопительная мощность*1 кВт		7,1/8,0	8,0/9,0	9,0/10,0
Габариты Высота / Ширина / Глубина мм		250/1100/732	250/1100/732	250/1100/732
Масса нетто кг		32	32	32
Вентилятор Скорость потока воздуха (Низкая-Средняя-Высокий) м³/мин		13,5-16,0-19,0	14,5-18,0-21,0	14,5-18,0-21,0
Внешнее статическое давление*2 Па		35/50/70/100/150	35/50/70/100/150	35/50/70/100/150
Уровень шума (Низкая-Средняя-Высокий)*3 dB(A)		25-29-33	26-29-34	26-29-34
Фильтр		Стандартный фильтр		

Параметр	Модель	P100VMA(L)-E	P125VMA(L)-E	P140VMA(L)-E
Источник питания		~220-240V 50Hz		
Охлаждающая мощность*1 / Отопительная мощность*1 кВт		11,2/12,5	14,0/16,0	16,0/18,0
Габариты Высота / Ширина / Глубина мм		250/1400/732	250/1400/732	250/1600/732
Масса нетто кг		42	42	46
Вентилятор Скорость потока воздуха (Низкая-Средняя-Высокий) м³/мин		23,0-28,0-33,0	28,0-34,0-40,0	29,5-35,5-42,0
Внешнее статическое давление*2 Па		35/50/70/100/150	35/50/70/100/150	35/50/70/100/150
Уровень шума (Низкая-Средняя-Высокий)*3 dB(A)		28-33-37	32-36-40	33-37-42
Фильтр		Стандартный фильтр		

Примечание: * Рабочая температура внутреннего прибора.

Режим охлаждения: 15 влажный термометр – 24 влажный термометр

Режим обогрева: 15 сухой термометр – 27 сухой термометр

*1 Охлаждающая/Отопительная мощность указывает максимальное значение при эксплуатации прибора в следующих условиях.

Охлаждение: Внутри: 27 сухой термометр/ 19 влажный термометр Снаружи: 35 сухой термометр

Отопление: Внутри: 20 сухой термометр

Снаружи: 7 сухой термометр/6 влажный термометр

*2 Внешнее статическое давление установлено на 50 Па изготовителем.

*3 Данные уровня шума при работе были получены в безэховой камере

This product is designed and intended for use in the residential,
commercial and light-industrial environment.

The product at hand is
based on the following
EU regulations:

- Low Voltage Directive 2006/95/EC
- Electromagnetic Compatibility Directive
2004/108/EC

Please be sure to put the contact address/telephone number on
this manual before handing it to the customer.