



SPLIT-TYPE AIR CONDITIONERS

OPERATING INSTRUCTIONS

INDOOR UNIT
MSZ-HC25VA
MSZ-HC35VA
MSZ-HC35VAB



OPERATING INSTRUCTIONS

For customers

- To use this unit correctly and safely, be sure to read this operating instructions before use.

Bedienungsanleitung

Für Kunden

- Um diese Einheit richtig und sicher zu verwenden, unbedingt diese Bedienungsanleitung vor der Inbetriebnahme durchlesen.

NOTICE D'UTILISATION

A l'attention des clients

- Pour avoir la certitude d'utiliser cet appareil correctement et en toute sécurité, veuillez lire attentivement cette notice d'instructions avant de mettre l'appareil en fonction.

GEBRUIKSAANWIJZING

Voor de klant

- Om dit apparaat op de juiste manier en veilig te gebruiken, dient u eerst deze gebruiksaanwijzing aandachtig door te lezen.

MANUAL DE INSTRUCCIONES

Para los clientes

- Para emplear correctamente este aparato y por razones de seguridad debe leer este manual de instrucciones de manejo antes de su utilización.

LIBRETTO D'ISTRUZIONI

Per gli utenti

- Per utilizzare correttamente quest'unità, leggere questo libretto d'istruzioni attentamente e per intero.

ΟΔΗΓΙΕΣ ΛΕΙΤΟΥΡΓΙΑΣ

Για τον πελάτη

- Για να χρησιμοποιήσετε αυτή την μονάδα σωστά και με ασφάλεια, βεβαιωθείτε ότι έχετε διαβάσει αυτό το εγχειρίδιο οδηγιών πριν από την χρήση.

INSTRUÇÕES DE OPERAÇÃO

Para os clientes

- Para utilizar esta unidade correctamente, certifique-se de que lê estas instruções de operação antes da utilização.

BRUGSANVISNING

Til kunden

- Læs denne brugsanvisning før brugen så korrekt og forsvarlig anvendelse af klima-anlægget sikres.

BRUKSANVISNING

För kunder

- För att använda enheten på rätt och säkert sätt ska denna bruksanvisning läsas innan enheten tas i bruk.

İŞLETME TALİMATLARI

Satın alıcılar için

- Bu birimi doğru ve güvenli olarak çalıştırmak için, kullanmadan önce bu işletme talimatlarını mutlaka okuyun.

РУКОВОДСТВО ПО ЭКСПЛУАТАЦИИ

Для пользователей

- Для обеспечения правильного и безопасного использования прибора следует до начала его эксплуатации внимательно прочитать данное руководство.

English

Deutsch

Français

Nederlands

Español

Italiano

Ελληνικά

Português

Dansk

Svenska

Türkçe

Русский

СОДЕРЖАНИЕ

МЕРЫ ПРЕДОСТОРОЖНОСТИ	112
НАЗВАНИЯ ОТДЕЛЬНЫХ ЧАСТЕЙ ПРИБОРА	113
ПОДГОТОВКА ПРИБОРА К ЭКСПЛУАТАЦИИ	114
РУЧНОЕ УПРАВЛЕНИЕ РЕЖИМАМИ (ОХЛАЖДЕНИЕ, СУШКА, ОБОГРЕВ)	116
РЕГУЛИРОВАНИЕ СКОРОСТИ И НАПРАВЛЕНИЯ ВОЗДУШНОГО ПОТОКА	116
ФУНКЦИЯ ЭНЕРГОСБЕРЕЖЕНИЯ ПРИ ОХЛАЖДЕНИИ (ECONO COOL)	118
РАБОТА С ИСПОЛЬЗОВАНИЕМ ТАЙМЕРА (ТАЙМЕР ВКЛЮЧЕНИЯ/ВЫКЛЮЧЕНИЯ)	118
КОГДА ВЫ НЕ СОБИРАЕТЕСЬ ПОЛЬЗОВАТЬСЯ КОНДИЦИОНЕРОМ ДЛИТЕЛЬНОЕ ВРЕМЯ	118
ТЕХНИЧЕСКОЕ ОБСЛУЖИВАНИЕ	118
ОЧИСТКА ПЕРЕДНЕЙ ПАНЕЛИ	119
ОЧИСТКА ВОЗДУШНОГО ФИЛЬТРА (ANTI-MOLD) (ПРОТИВ ОБРАЗОВАНИЯ ПЛЕСЕНИ)	119
ПЕРЕД ОБРАЩЕНИЕМ В СЕРВИСНУЮ СЛУЖБУ ЕЩЕ РАЗ ПРОВЕРЬТЕ СЛЕДУЮЩЕЕ	120
ЕСЛИ ВАМ КАЖЕТСЯ, ЧТО ПРИБОР НЕИСПРАВЕН	120
УСТАНОВКА, ПЕРЕМЕЩЕНИЕ И ОСМОТР ПРИБОРА	121
ТЕХНИЧЕСКИЕ ХАРАКТЕРИСТИКИ	121
WEEE	122

МЕРЫ ПРЕДОСТОРОЖНОСТИ

- Ввиду того, что в конструкции данного изделия использованы вращающиеся детали, а также детали, способные привести к поражению электрическим током, обязательно прочитайте данный раздел "Меры предосторожности" перед использованием прибора.
- Так как предостерегающая информация, содержащаяся в данном разделе, касается вашей безопасности, обязательно следуйте изложенным инструкциям.

Символы и их значения

- ⚠ **ПРЕДУПРЕЖДЕНИЕ:** Неправильное обращение с прибором представляет собой серьезную угрозу для здоровья или с большой степенью вероятности может привести к смертельному исходу или получению тяжелой травмы и т.д.
- ⚠ **ОСТОРОЖНО:** Неправильное обращение с прибором представляет собой серьезную угрозу для здоровья в зависимости от конкретных обстоятельств.

Значение символики, используемой в тексте руководства

- ⊘ : Строго воспрещается.
 - ⚠ : Тщательно следуйте инструкциям.
 - ⊘ : Запрещается вставлять пальцы или палки и т.д.
 - ⊘ : Запрещается вставлять на внутренний/наружный прибор или ставить на них какие-либо предметы.
 - ⚠ : Опасность поражения электрическим током. Будьте осторожны.
 - ⚡ : Обязательно отсоедините вилку шнура питания от розетки электропитания.
 - ⏻ : Обязательно отключите электропитание.
- После прочтения храните данное руководство вместе с руководством по установке прибора в легкодоступном месте и пользуйтесь ими для справки.

Расположение символики безопасности на приборе







- Данный кондиционер НЕ ПРЕДНАЗНАЧЕН для использования детьми или больными людьми без присмотра.

⚠ ПРЕДУПРЕЖДЕНИЕ	
⊘	<p>Запрещается использовать промежуточное соединение в шнуре питания или использовать удлинитель, а также подсоединять несколько приборов к одной розетке электропитания переменного тока.</p> <ul style="list-style-type: none"> • Слабые соединения, недостаточная изоляция, превышение допустимого тока и т.д. могут привести к пожару или поражению электрическим током. <p>Вытрите пыль с вилки шнура питания и плотно вставьте вилку в розетку.</p> <ul style="list-style-type: none"> • Наличие на вилке грязи или неплотная вставка вилки в розетку могут привести к пожару или поражению электрическим током. <p>Запрещается резать или каким-либо образом модернизировать шнур питания и т.д.</p> <ul style="list-style-type: none"> • Запрещается ставить тяжелые предметы на шнур питания или резать или каким-либо образом модернизировать его. Это может повредить шнур питания и привести к пожару или поражению электрическим током. <p>Запрещается выключать/включать прерыватель тока в сети и/или отсоединять/подсоединять вилку шнура питания во время работы прибора.</p> <ul style="list-style-type: none"> • Это может привести к пожару вследствие образования искры и т.д. • Обязательно выключайте прерыватель тока в сети или отсоединяйте вилку шнура питания от розетки после выключения пульта с помощью пульта дистанционного управления. <p>Защищайте кожу от длительного воздействия холодного воздуха.</p> <ul style="list-style-type: none"> • Это вредно для вашего здоровья. <p>Установка, ремонт или перемещение данного прибора пользователем запрещается.</p> <ul style="list-style-type: none"> • Если это сделать неправильно, это может привести к пожару, поражению электрическим током, получению травм вследствие падения прибора, утечки воды и т.д. Обратитесь к своему дилеру. • При наличии повреждения в шнуре питания его следует заменить у производителя или его сервисного представителя во избежание опасной ситуации. <p>Данное устройство не предназначено для использования людьми (включая детей) с ограниченными физическими, сенсорными или психическими возможностями. При недостатке опыта и знаний разрешается пользоваться данным устройством только под наблюдением лица, ответственного за безопасность, или после инструктажа по использованию прибора.</p> <p>Дети должны быть под присмотром и не играть с устройством.</p>
⊘ ⊘	<p>Запрещается вставлять пальцы, палки и т.д. в воздухозаборные/воздуховыпускные отверстия.</p> <ul style="list-style-type: none"> • Так как лопасти вентилятора вращаются с большой скоростью, это может привести к травмам. • Необходимо внимательно следить за маленькими детьми, чтобы они не играли с кондиционером.
⚡ ⊘	<p>При появлении любых ненормальных признаков (запах гари и т.д.) немедленно остановите кондиционер, выньте вилку шнура питания из розетки и/или отключите прерыватель тока в сети.</p> <ul style="list-style-type: none"> • Продолжение эксплуатации прибора в ненормальной ситуации может привести к пожару, поломке и т.д. В данном случае вам необходимо обратиться к своему дилеру.

⚠ ОСТОРОЖНО	
⊘	<p>При необходимости снятия воздушного фильтра не касайтесь металлических частей внутреннего прибора.</p> <ul style="list-style-type: none"> • Это может привести к травме. <p>Запрещается касаться воздухозаборного отверстия или алюминиевого оребрения наружного прибора.</p> <ul style="list-style-type: none"> • Это может привести к травме. <p>Запрещается ставить вазы или стаканы на внутренний прибор.</p> <ul style="list-style-type: none"> • Капание воды на внутренний прибор может привести к ухудшению изоляции, в результате чего можно получить поражение электрическим током. <p>Запрещается использовать инсектициды или воспламеняющиеся аэрозоли.</p> <ul style="list-style-type: none"> • Это может привести к пожару или деформации корпуса прибора. <p>Оберегайте домашних животных и растения от прямого воздействия воздушного потока.</p> <ul style="list-style-type: none"> • Это вредно для здоровья животных и растений. <p>Запрещается ставить другие электроприборы или мебель под внутренний/наружный прибор.</p> <ul style="list-style-type: none"> • С прибора может капать вода, а это может привести к их повреждению или неисправности. <p>Запрещается оставлять данный прибор на поврежденном установочном основании.</p> <ul style="list-style-type: none"> • Прибор может упасть и причинить травмы. <p>Запрещается вставлять на неустойчивые подставки при техобслуживании кондиционера и т.д.</p> <ul style="list-style-type: none"> • В случае падения это может привести к травме и т.д. <p>Запрещается тянуть за шнур питания.</p> <ul style="list-style-type: none"> • Может произойти разрыв сердечника шнура питания, и это может привести к пожару. <p>Запрещается заряжать и разбирать батарейки и бросать их в огонь.</p> <ul style="list-style-type: none"> • Это может привести к утечке жидкости, пожару или взрыву. <p>Запрещается эксплуатировать прибор в течение продолжительного периода в условиях высокой влажности, например, в помещении с открытой дверью или окном.</p> <ul style="list-style-type: none"> • Если прибор длительное время работает в режиме охлаждения в помещении с высокой влажностью (80% отн. влажности или выше), возможно капание влаги, сконденсировавшейся в кондиционере, и это может повредить мебель и т.д.

МЕРЫ ПРЕДОСТОРОЖНОСТИ

⚠ ОСТОРОЖНО	
	<p>Запрещается использование прибора не по назначению.</p> <ul style="list-style-type: none"> Запрещается использовать данный кондиционер в целях хранения точных приборов, продуктов питания, животных, растений и предметов искусства. Это может неблагоприятно сказаться на их качестве и т.д.
	<p>Запрещается ставить печи и подобное оборудование в зоне прямого воздействия воздушного потока.</p> <ul style="list-style-type: none"> Это может привести к неполному сгоранию горючих веществ. <p>Перед очисткой прибора отключите его и отсоедините вилку шнура питания от розетки и/или выключите прерыватель тока в сети.</p> <ul style="list-style-type: none"> Так как лопасти вентилятора вращаются с большой скоростью при работе прибора, это может привести к травмам. <p>Если вы не собираетесь пользоваться кондиционером в течение длительного времени, отсоедините вилку шнура питания от розетки и/или выключите прерыватель тока в сети.</p> <ul style="list-style-type: none"> В противном случае возможно скопление грязи, и это может привести к пожару. <p>При замене 2 батареек пульта дистанционного управления замените их новыми батарейками одинакового типа.</p> <ul style="list-style-type: none"> Использование старой батарейки вместе с новой может вызвать образование тепла, утечку жидкости или взрыв батарейки. <p>При попадании жидкости из батареек на кожу или одежду тщательно промойте их в чистой воде.</p> <ul style="list-style-type: none"> При попадании жидкости из батареек в глаза тщательно промойте их в чистой воде и немедленно обратитесь к врачу. <p>Проветривайте помещение, в котором прибор используется одновременно с печкой или подобным оборудованием.</p> <ul style="list-style-type: none"> Это может привести к нехватке кислорода.
	<p>Запрещается прикасаться к выключателям мокрыми руками.</p> <ul style="list-style-type: none"> Это может привести к поражению электрическим током. <p>Запрещается мыть кондиционер водой или ставить на него вазы или стаканы.</p> <ul style="list-style-type: none"> В кондиционер может попасть вода и повредить изоляцию. Это может привести к поражению электрическим током.
	<p>Запрещается наступать на внутренний/наружный приборы или ставить на них какие-либо предметы.</p> <ul style="list-style-type: none"> В случае вашего падения или падения постороннего предмета это может привести к травме и т.д.

При установке прибора

⚠ ПРЕДУПРЕЖДЕНИЕ	
	<ul style="list-style-type: none"> Для установки кондиционера воздуха обратитесь к своему дилеру. Так как при установке необходимые специальные навыки и особые процедуры работы, заказчик не должен осуществлять установку самостоятельно. Если сделать это неправильно, возможен пожар, поражение электрическим током или утечка воды. <p>Запрещается устанавливать прибор в местах возможной утечки воспламеняющегося газа.</p> <ul style="list-style-type: none"> При утечке и скоплении газа рядом с прибором может произойти взрыв.

⚠ ОСТОРОЖНО	
	<p>Заземлите прибор.</p> <ul style="list-style-type: none"> Запрещается подсоединять провод заземления к газовым и водопроводным трубам, молниеотводам или проводу телефонного заземления. Неправильное заземление прибора может привести к поражению электрическим током. <p>В зависимости от места установки кондиционера (места с повышенной влажностью и т.д.) установите прерыватель утечки тока на землю.</p> <ul style="list-style-type: none"> Если прерыватель утечки тока на землю не установлен, возможно поражение электрическим током. <p>Обеспечьте надлежащий дренаж кондиционера.</p> <ul style="list-style-type: none"> При незавершенной прокладке дренажной системы возможно капание воды из прибора. Это может привести к намоканию и повреждению мебели.

НАЗВАНИЯ ОТДЕЛЬНЫХ ЧАСТЕЙ ПРИБОРА

Внутренний прибор

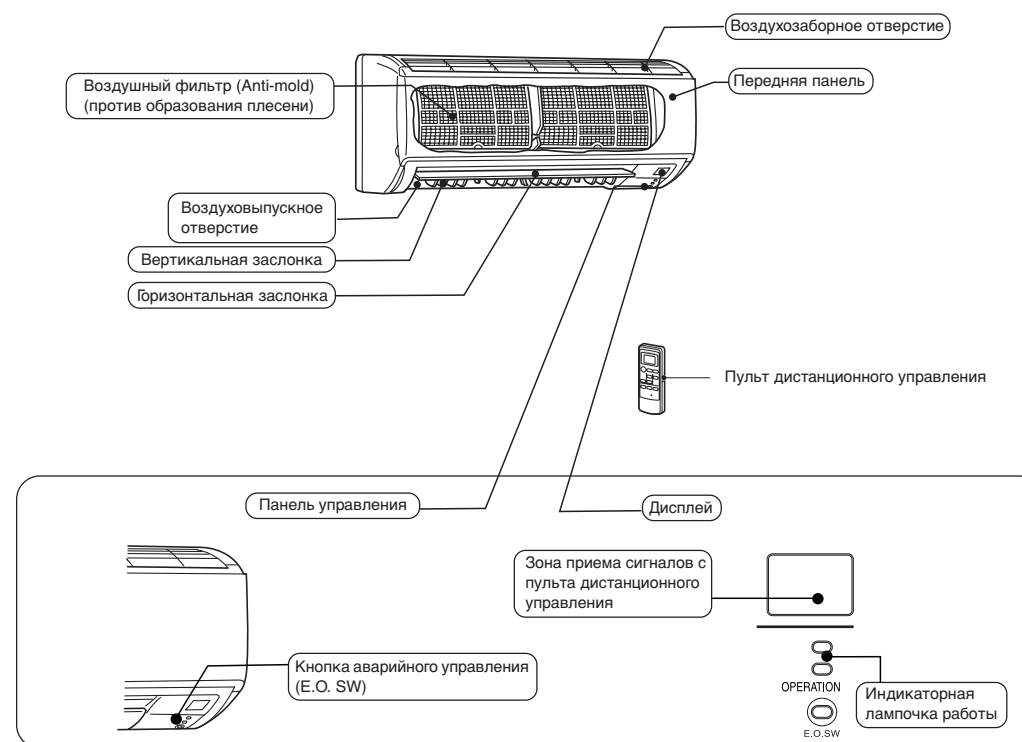

Наружный прибор

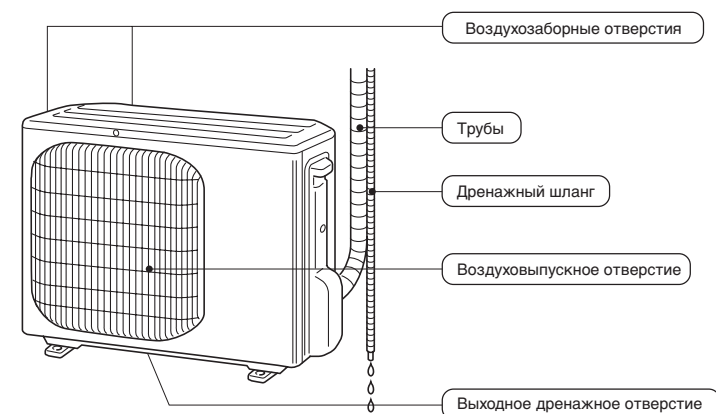

НАЗВАНИЯ ОТДЕЛЬНЫХ ЧАСТЕЙ ПРИБОРА

Пульт дистанционного управления

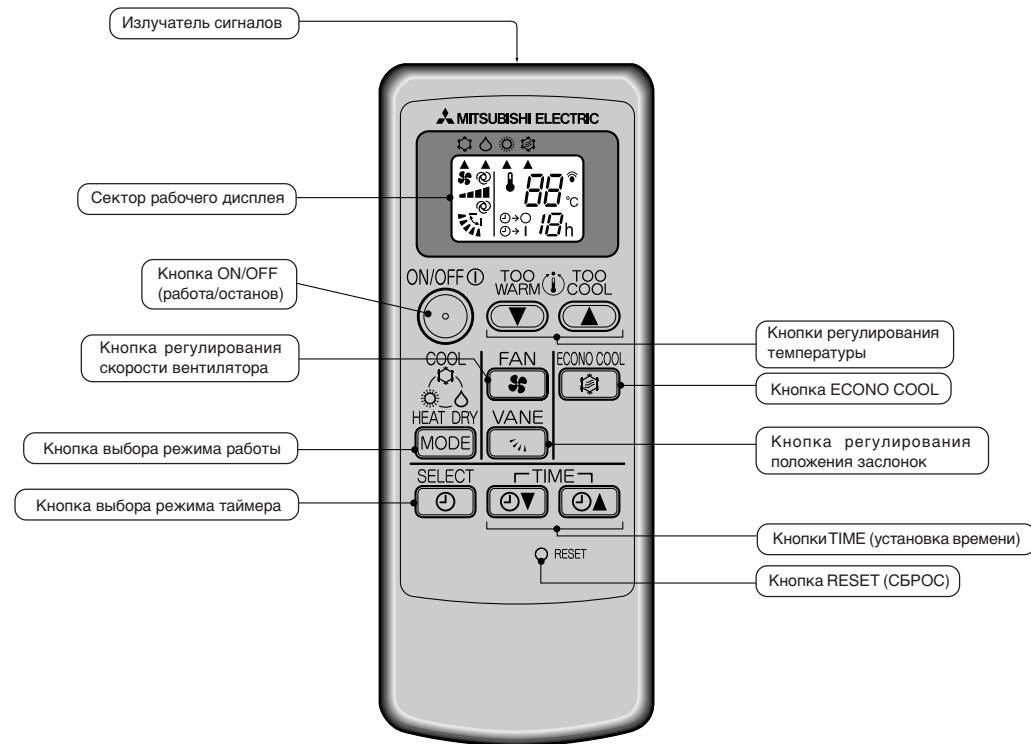

ПРИМЕЧАНИЕ

Пользуйтесь только тем пультом дистанционного управления, который был поставлен с прибором. Не используйте другие пульты дистанционного управления.

Дополнительные части

Дополнительные части можно приобрести у своего местного дилера.

Название части	Тип
ДЕРЖАТЕЛЬ ПУЛЬТА ДИСТАНЦИОННОГО УПРАВЛЕНИЯ	MAC-1200RC

См. стр. 115 (Обращение с пультом дистанционного управления)

ПОДГОТОВКА ПРИБОРА К ЭКСПЛУАТАЦИИ

Функция повторного автозапуска

Кондиционеры данных моделей оснащены функцией автозапуска. Если вы не хотите пользоваться этой функцией, обратитесь к представителю сервисной службы, так как потребуется изменить настройки данного прибора.

Что такое функция повторного автозапуска...

Когда управление внутренним прибором производится с пульта дистанционного управления, режим работы, заданная температура и скорость вентилятора вносятся в память прибора. Если произошел сбой питания или электропитание прибора было выключено во время его работы, функция повторного автозапуска автоматически настраивает прибор на работу в том режиме, который был задан с помощью пульта дистанционного управления до отключения электропитания. (Подробнее см. стр. 115.)

Электропитание

Вставьте вилку шнура питания в розетку электросети и/или включите прерыватель тока в сети.

⚠ ПРЕДУПРЕЖДЕНИЕ:

Вытрите пыль с вилки шнура питания и плотно вставьте вилку в розетку.

Наличие на вилке грязи или неплотная вставка вилки в розетку могут привести к пожару или поражению электрическим током.

Пульт дистанционного управления (установка батареек)

1 Снимите заднюю крышку и вставьте батарейки.

Затем установите крышку на место. Первым вставляйте конец батарейки с отрицательной полярностью. Следите за соблюдением полярности.



2 Нажмите кнопку RESET (СБРОС).

Нажмите остроконечным предметом.



- Если не нажать кнопку RESET (СБРОС), кондиционер может работать неправильно.
- Не нажимайте кнопку RESET (СБРОС) слишком сильно.

ПОДГОТОВКА ПРИБОРА К ЭКСПЛУАТАЦИИ

Правила обращения с пультом дистанционного управления

- Дальность действия сигнала составляет приблизительно 6 метров, если пульт дистанционного управления направлен на переднюю панель внутреннего прибора.
- При нажатии кнопки на пульте дистанционного управления внутренний прибор издает один или два звуковых сигнала. Если звукового сигнала не слышно, еще раз нажмите кнопку.
- Соблюдайте осторожность при обращении с пультом дистанционного управления. При падении пульта или попадании внутрь воды он может выйти из строя.

При установке в настенном держателе и т.д.

- Установите держатель пульта дистанционного управления (дополнительно) в таком месте, где при нажатии кнопки  из внутреннего прибора будет слышен характерный звук приема сигнала с пульта.

Как устанавливать/снимать пульт дистанционного управления

Установка : Вставьте пульт дистанционного управления в держатель.

Снятие : Поднимите его вверх.

Держатель пульта дистанционного управления (дополнительно)



Батарейки сухого типа

■ Инструкции по замене батареек

В следующих случаях следует заменить батарейки на новые щелочные батарейки типоразмера AAA:

- Когда внутренний прибор не реагирует на сигналы с пульта дистанционного управления.
- Когда потускнел дисплей на пульте дистанционного управления.
- Когда, при нажатии кнопки на пульте дистанционного управления, на экране сначала загораются, а затем немедленно исчезают все индикации дисплея.

Запрещается использовать марганцевые батарейки. Это может привести к неисправности пульта дистанционного управления.

- Срок действия щелочной батарейки составляет примерно 1 год. Однако батарейки с истекающим сроком годности выходят из строя быстрее. Рекомендуемый крайний срок использования батареек (месяц/год) указан на торце батарейки.
- Для предотвращения утечки жидкости из батареек вынимайте их из пульта дистанционного управления, если вы не собираетесь пользоваться пультом в течение длительного времени.

⚠ ОСТОРОЖНО:

При попадании жидкости из батареек на кожу или одежду тщательно промойте их в чистой воде.

При попадании жидкости из батареек в глаза тщательно промойте их в чистой воде и немедленно обратитесь к врачу.

- Не пользуйтесь аккумуляторными батарейками.
- При замене батареек замените 2 батарейки на новые батарейки одинакового типа.
- Утилизируйте использованные батарейки надлежащим образом.

Когда использование пульта дистанционного управления невозможно (аварийное управление кондиционером)

Когда в пульте дистанционного управления сели батарейки или в случае его неисправности, кнопка **EMERGENCY OPERATION (АВАРИЙНОЕ УПРАВЛЕНИЕ КОНДИЦИОНЕРОМ)** позволяет осуществлять аварийное управление прибором.

1 Нажмите кнопку **EMERGENCY OPERATION (АВАРИЙНОЕ УПРАВЛЕНИЕ КОНДИЦИОНЕРОМ)**.

- При последовательном нажатии кнопки **EMERGENCY OPERATION** кондиционер переключается в режим **EMERGENCY COOL MODE (РЕЖИМ АВАРИЙНОГО ОХЛАЖДЕНИЯ)**, **EMERGENCY HEAT MODE (РЕЖИМ АВАРИЙНОГО ОБОГРЕВА)** и **STOP MODE (РЕЖИМ ОСТАНОВА)**. Однако если кнопку **EMERGENCY OPERATION** нажать один раз, кондиционер в течение 30 минут будет работать в режиме пробного прогона, затем переключится в режим **EMERGENCY MODE (АВАРИЙНЫЙ РЕЖИМ)**.





- Более подробная информация об аварийном режиме **EMERGENCY MODE** приводится ниже. Однако механизм управления температурой не работает в течение 30 минут во время пробного прогона, а прибор работает непрерывно. Во время пробного прогона скорость вентилятора устанавливается на "High" (Высокая), а через 30 минут переключается на "Medium" (Средняя).

Режим работы	ОХЛАЖДЕНИЕ	ОБОГРЕВ
Заданная температура	24°C	24°C
Скорость вентилятора	Средняя	Средняя
Горизонтальная заслонка	Авто	Авто

- Режим работы отображается с помощью индикаторной лампочки работы, как показано на рисунке ниже.

Индикаторная лампочка работы

АВАРИЙНОЕ ОХЛАЖДЕНИЕ	
АВАРИЙНЫЙ ОБОГРЕВ	
ОСТАНОВ	



- ### 2 Для остановки режима аварийного управления нажмите кнопку **EMERGENCY OPERATION** один раз (из РЕЖИМА АВАРИЙНОГО ОБОГРЕВА) или два раза (из РЕЖИМА АВАРИЙНОГО ОХЛАЖДЕНИЯ).

Описание "ФУНКЦИИ ПОВТОРНОГО АВТОЗАПУСКА"



- Кондиционеры данных моделей оснащены функцией автозапуска. После включения питания кондиционер автоматически начинает работать в том режиме, который был установлен с помощью пульта дистанционного управления перед отключением питания.
- Если прибор был выключен с помощью пульта дистанционного управления до отключения питания, он останется выключенным даже после включения питания.
- Если прибор находился в режиме аварийного управления перед отключением питания, он начнет работу при подаче питания в том режиме, который был установлен с помощью пульта дистанционного управления перед работой в режиме аварийного управления.

Индикация на внутреннем приборе

Индикатор работы, расположенный в правой части внутреннего прибора, отображает режим работы.

Operation Indicator		Горит
		Мигает
		Не горит

Индикаторная лампочка работы

Индикация	Режим работы	Разница между планируемой температурой и температурой в помещении
	Указывает на то, что кондиционер работает на достижение заданной температуры. Пожалуйста, подождите достижения планируемой температуры.	Около 2°C или больше
	Указывает на то, что температура в помещении приближается к планируемой температуре.	Около 2°C или меньше

РУЧНОЕ УПРАВЛЕНИЕ РЕЖИМАМИ (ОХЛАЖДЕНИЕ, СУШКА, ОБОГРЕВ)



Для выбора режимов COOL (ОХЛАЖДЕНИЕ), DRY (ОСУШКА) или HEAT (ОБОГРЕВ):

- 1 Нажмите кнопку .
- 2 Выберите режим работы нажатием кнопки .

При каждом нажатии кнопки режимы работы переключаются в следующей последовательности: (COOL - ОХЛАЖДЕНИЕ) → (DRY - СУШКА) → (HEAT - ОБОГРЕВ)

Для остановки работы прибора:

- Нажмите кнопку .

После того, как вы один раз задали режим работы, при повторном включении прибор будет включаться в ранее установленном режиме при нажатии кнопки .

Если необходимо изменить заданную температуру:

- Нажмите кнопку , чтобы снизить температуру. Одно нажатие приводит к снижению температуры примерно на 1°C.
- Нажмите кнопку , чтобы повысить температуру. Одно нажатие приводит к повышению температуры примерно на 1°C.

При работе в режиме DRY (СУШКА)

- Регулирование температуры (заданной температуры) невозможно.
- При работе кондиционера в данном режиме температура помещения немного снижается.

Подробная информация о дисплее внутреннего прибора приводится на стр. 115.

Если кондиционер воздуха плохо охлаждает или обогревает...

В некоторых случаях, когда скорость вентилятора установлена на Low (Низкая) или AUTO (АВТО), кондиционер может плохо охлаждать или обогревать воздух. В таком случае, установите Med. (Средняя) или High (повышенная) скорость вентилятора.

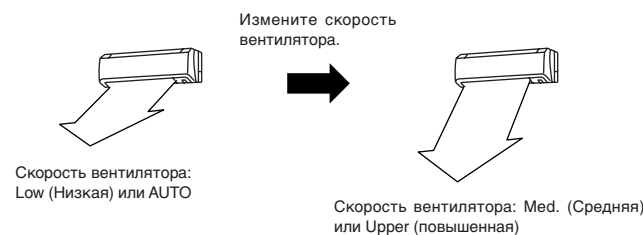

РЕГУЛИРОВАНИЕ СКОРОСТИ И НАПРАВЛЕНИЯ ВОЗДУШНОГО ПОТОКА

Вы можете по желанию выбрать скорость и направление ВОЗДУШНОГО ПОТОКА.

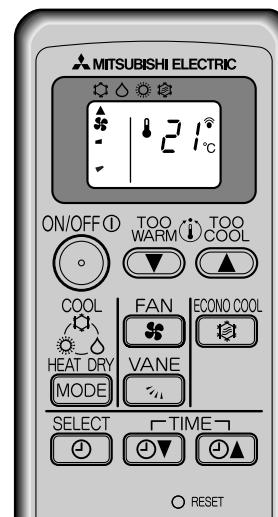

Для изменения скорости ВОЗДУШНОГО ПОТОКА нажмите кнопку .

При каждом нажатии данной кнопки скорость вентилятора изменяется в следующей последовательности: (Low - Низкая) → (Med. - Средняя) → (High - Высокая) → (Super High - Очень высокая) → (AUTO - АВТО)

- Используйте установку (Super High - Очень высокая) для более быстрого охлаждения/обогрева помещения.
- Если звук работающего кондиционера мешает вам спать, используйте установку (Low - Низкая).

Для изменения направления ВОЗДУШНОГО ПОТОКА по вертикали нажмите кнопку .

При каждом нажатии данной кнопки угол позиции горизонтальной заслонки изменяется в следующей последовательности: (1) → (2) → (3) → (4) → (SWING - КАЧАНИЕ) → (AUTO - АВТО)

РАБОТА В РЕЖИМЕ КАЧАНИЯ (SWING)

Использование режима качания позволяет воздушному потоку проникать во все уголки помещения.

Рекомендуемый диапазон горизонтальной заслонки для обеспечения более эффективного кондиционирования воздуха

Используйте положение (AUTO - АВТО) как стандартное. Чтобы отрегулировать положение заслонки по желанию, используйте позиции (1) в режиме COOL (ОХЛАЖДЕНИЕ) или DRY (СУШКА), а позиции с (2) по (4) - в режиме HEAT (ОБОГРЕВ).

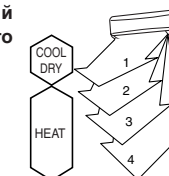

РЕГУЛИРОВАНИЕ СКОРОСТИ И НАПРАВЛЕНИЯ ВОЗДУШНОГО ПОТОКА

Движение горизонтальной заслонки

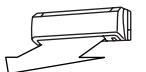
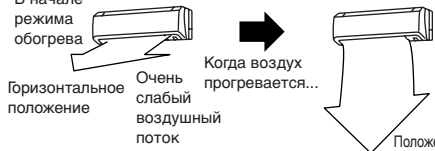
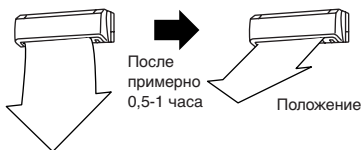
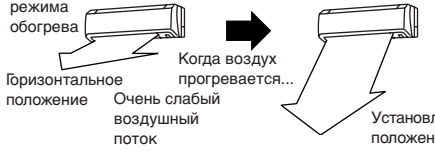
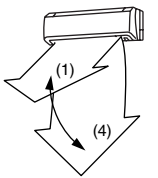
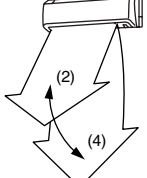
	COOL/DRY (ОХЛАЖДЕНИЕ/СУШКА)	HEAT (ОБОГРЕВ)
AUTO (АВТО)	 <p>Горизонтальное положение</p> <ul style="list-style-type: none"> Заслонка автоматически устанавливается в горизонтальное положение. Заслонка не качается. <p>ПРИМЕЧАНИЕ: Воздух выдувается выше положения (1).</p> <ul style="list-style-type: none"> Для непрерывного изменения направления воздушного потока выберите \curvearrowright (SWING) кнопкой VANE. 	<p>В начале режима обогрева</p>  <p>Горизонтальное положение</p> <p>Очень слабый воздушный поток</p> <p>Когда воздух прогревается...</p> <p>Положение (4)</p> <ul style="list-style-type: none"> Непосредственно после начала работы кондиционера заслонка остается в горизонтальном положении. Когда воздух из внутреннего прибора становится достаточно теплым, заслонка перемещается в положение (4). После начала работы кондиционера с прогреванием воздуха от внутреннего прибора скорость работы вентилятора постепенно возрастает до достижения заданной скорости.
MANUAL (РУЧНОЕ)	 <p>После примерно 0,5-1 часа</p> <p>Положение (1)</p> <p>При направлении потока, установленном в положение (2), (3) или (4)</p> <ul style="list-style-type: none"> После работы примерно в течение одного часа кондиционер автоматически устанавливает заслонку в положение (1). Для изменения направления воздушного потока в соответствии с первоначальной установкой снова нажмите кнопку VANE (ЗАСЛОНКА). Заслонка не переходит в положение прямо вниз в режимах COOL (ОХЛАЖДЕНИЕ) и DRY (СУШКА). 	<p>В начале режима обогрева</p>  <p>Горизонтальное положение</p> <p>Очень слабый воздушный поток</p> <p>Когда воздух прогревается...</p> <p>Установленное положение</p> <ul style="list-style-type: none"> Непосредственно после начала работы кондиционера заслонка остается в горизонтальном положении. После прогрева воздуха от внутреннего прибора заслонка устанавливается в положение, соответствующее установленному направлению воздушного потока. После начала работы кондиционера с прогреванием воздуха от внутреннего прибора скорость работы вентилятора постепенно возрастает до достижения заданной скорости.
SWING (КАЧАНИЕ)	<ul style="list-style-type: none"> Заслонка периодически перемещается между положениями (1) и (4). На короткое время заслонка останавливается в положениях (1) и (4). 	<ul style="list-style-type: none"> Заслонка периодически перемещается между положениями (2) и (4). На короткое время заслонка останавливается в положениях (2) и (4). 

ПРИМЕЧАНИЕ:

- Регулируйте поток воздуха в вертикальном направлении с помощью пульта дистанционного управления (AIR FLOW (НАПРАВЛЕНИЕ ВОЗДУХА)). Установка горизонтальной заслонки вручную может привести к неисправности.

Для изменения направления воздушного потока в горизонтальной плоскости вручную сдвиньте вертикальную заслонку.

Отрегулируйте заслонку до начала работы кондиционера.

Так как горизонтальная заслонка движется автоматически, следите за тем, чтобы не прищемить пальцы.

- Когда горизонтальная заслонка находится в положении (1), (2), (3) или (4).

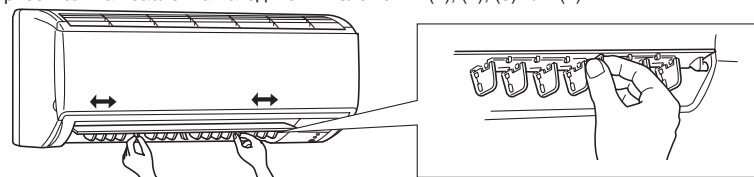

Отрегулируйте вертикальную заслонку, передвигая фиксатор в направлении, противоположном предпочтительному направлению воздушного потока.

- Когда горизонтальная заслонка находится в горизонтальном направлении.

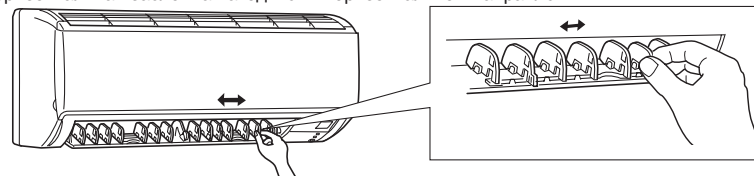

Отрегулируйте вертикальную заслонку, передвигая фиксаторы второй заслонки с обоих концов вертикальной заслонки в сторону предпочтительного направления воздушного потока.

Изменение направления потока воздуха, чтобы он не попал непосредственно на вас.

Для изменения направления воздушного потока	Когда использовать эту функцию?	COOL/DRY (ОХЛАЖДЕНИЕ/СУШКА)	HEAT (ОБОГРЕВ)
<p>Нажатие и удержание в течение не менее 2 секунд кнопки VANE \curvearrowright приводит к обратному движению горизонтальной заслонки и перемещению ее в горизонтальное положение.</p>  <p>Горизонтальное положение</p>	<p>Пользуйтесь этой функцией, если вы не хотите, чтобы воздух из внутреннего прибора попадал непосредственно на вас.</p> <ul style="list-style-type: none"> В зависимости от формы комнаты воздух может попадать непосредственно на вас. Повторно нажмите кнопку VANE \curvearrowright для возврата заслонки в установленное ранее положение. 	<p>Кондиционер начинает охлаждать или просушивать воздух спустя примерно 3 минуты после установки заслонки в горизонтальное положение.</p> <ul style="list-style-type: none"> При повторном нажатии кнопки VANE \curvearrowright заслонка вернется в установленное ранее положение и кондиционер начнет работу в режиме охлаждения или сушки примерно через 3 минуты. 	<p>Кондиционер начинает обогревать воздух спустя примерно 3 минуты после установки заслонки в горизонтальное положение.</p> <ul style="list-style-type: none"> Иногда воздух над полом может не прогреваться. Для обогрева воздуха у пола установите горизонтальную заслонку в положение \curvearrowright (AUTO - АВТО) или в положение направления потока вниз. При повторном нажатии кнопки VANE \curvearrowright заслонка вернется в установленное ранее положение, и кондиционер начнет работу в режиме нагрева примерно через 3 минуты.

ПРИМЕЧАНИЕ:

- Если воздушный поток не направлен непосредственно на тело с помощью кнопки VANE \curvearrowright , компрессор останавливается на 3 минуты даже во время работы кондиционера.
- Кондиционер работает с необходимым воздушным потоком до тех пор, пока компрессор не включится снова.
- Когда вертикальное направление воздушного потока изменяется из положений заслонки с (1) до (4) на горизонтальное положение или наоборот, горизонтальное направление воздушного потока изменяется на противоположное направление.

ФУНКЦИЯ ЭНЕРГОСБЕРЕЖЕНИЯ ПРИ ОХЛАЖДЕНИИ (ECONO COOL)

Используйте эту функцию, если вы хотите почувствовать комфорт при работе кондиционера в режиме COOL (ОХЛАЖДЕНИЕ), и при этом сэкономить электроэнергию.



Выполните следующие операции, когда кондиционер работает в режиме MANUAL COOL (РУЧНОЕ ОХЛАЖДЕНИЕ).

1 Нажмите кнопку .

При выборе функции (ECONO COOL) в режиме COOL (ОХЛАЖДЕНИЕ) кондиционер работает в режиме качания в вертикальном направлении с переменным циклом, который зависит от температуры кондиционера. При этом ЗАДАННАЯ ТЕМПЕРАТУРА автоматически устанавливается на 2°C выше, чем в режиме COOL (ОХЛАЖДЕНИЕ).

Для выключения функции ECONO COOL (ЭНЕРГОСБЕРЕЖЕНИЕ ПРИ ОХЛАЖДЕНИИ):

1 Еще раз нажмите кнопку .

• Если во время действия функции ECONO COOL (ЭНЕРГОСБЕРЕЖЕНИЕ ПРИ ОХЛАЖДЕНИИ) нажать кнопку или изменить режим работы, функция ECONO COOL отключится.

• Кнопки , или , и таймер ВКЛЮЧЕНИЯ/ВЫКЛЮЧЕНИЯ (пояснения представлены ниже) продолжают действовать.

Что такое функция ECONO COOL (ЭНЕРГОСБЕРЕЖЕНИЕ ПРИ ОХЛАЖДЕНИИ)?

Качающийся воздушный поток (изменение направления воздушного потока) приносит ощущение дополнительной свежести по сравнению с воздушным потоком постоянного направления. Поэтому, несмотря на то, что заданная температура автоматически устанавливается на 2°C выше, имеется возможность осуществления операции охлаждения, поддерживая комфортные условия. В результате можно сэкономить электроэнергию.

РАБОТА С ИСПОЛЬЗОВАНИЕМ ТАЙМЕРА (ТАЙМЕР ВКЛЮЧЕНИЯ/ВЫКЛЮЧЕНИЯ)

Таймер удобно настраивать на время, когда вы ложитесь спать, приходите домой, встаете утром и т.д.



1 Во время работы выберите режим таймера нажатием кнопки .

При каждом нажатии этой кнопки режим таймера изменяется в последовательности: → (OFF TIMER) (ТАЙМЕР ВЫКЛЮЧЕНИЯ) → (ON TIMER) (ТАЙМЕР ВКЛЮЧЕНИЕ) → (TIMER RELEASE) (ОТКЛЮЧЕНИЕ ТАЙМЕРА)

2 Установите время таймера с помощью кнопки .

При каждом нажатии кнопки устанавливаемое время увеличивается или уменьшается на 1 час до 12 часов.

Для отключения таймера:

1 Нажимайте кнопку до тех пор, пока перестанут отображаться → (OFF TIMER) (ТАЙМЕР ВЫКЛЮЧЕНИЯ) и (ON TIMER) (ТАЙМЕР ВКЛЮЧЕНИЯ).

ПРИМЕЧАНИЕ:

- OFF TIMER (ТАЙМЕР ВЫКЛЮЧЕНИЯ) и ON TIMER (ТАЙМЕР ВКЛЮЧЕНИЯ) невозможно установить одновременно.
- Отображается оставшееся время, которое с течением будет уменьшаться с шагом в 1 час.

КОГДА ВЫ НЕ СОБИРАЕТЕСЬ ПОЛЬЗОВАТЬСЯ КОНДИЦИОНЕРОМ ДЛИТЕЛЬНОЕ ВРЕМЯ

Когда вы собираетесь отключить кондиционер на длительное время:

1 Включите кондиционер на 3 или 4 часа в режиме FAN (ВЕНТИЛЯТОР), чтобы просушить внутренние детали прибора.

- Для включения режима FAN (ВЕНТИЛЯТОР), установите максимальную температуру на пульте дистанционного управления в режиме MANUAL COOL (РУЧНОЕ ОХЛАЖДЕНИЕ). (См. стр. 116.)

2 Выключите прерыватель тока в сети и/или отсоедините вилку шнура питания от розетки.



⚠ ОСТОРОЖНО:

Если вы не собираетесь пользоваться кондиционером длительное время, выключите прерыватель тока в сети или отсоедините вилку шнура питания от розетки. В противном случае возможно скопление грязи, и это может привести к пожару.

3 Выньте батарейки из пульта дистанционного управления.

⚠ ОСТОРОЖНО:

Для предотвращения утечки жидкости из батареек, вынимайте все батарейки из пульта дистанционного управления, если вы не собираетесь пользоваться пультом в течение продолжительного времени.

Когда вы собираетесь включить кондиционер после длительного перерыва:

1 Очистите воздушный фильтр и установите его во внутренний прибор.

(Инструкции по очистке фильтра приведены на стр. 119.)

2 Убедитесь в том, что воздухозаборные и воздуховыпускные отверстия внутреннего/наружного приборов не заблокированы какими-либо посторонними предметами.

3 Проверьте правильность подключения заземления.

⚠ ОСТОРОЖНО:

Заземлите прибор.

Запрещается подсоединять провод заземления к газовым и водопроводным трубам, молниеотводам или проводу телефонного заземления. Неправильное заземление прибора может привести к поражению электрическим током.

ТЕХНИЧЕСКОЕ ОБСЛУЖИВАНИЕ

Перед началом техобслуживания

1 Выключите прерыватель тока в сети и/или отсоедините вилку шнура питания от розетки.



⚠ ОСТОРОЖНО:

Перед очисткой прибора отключите его и отсоедините вилку шнура питания от розетки или выключите прерыватель тока в сети. Так как лопасти вентилятора вращаются с большой скоростью при работе прибора, это может привести к травмам.

Очистка внутреннего прибора

1 Прибор следует чистить мягкой сухой тканью.

- При сильном загрязнении протрите прибор тканью, смоченной в растворе мягкого моющего средства, растворенного в теплой воде.
- Запрещается использовать газолин, бензин, растворитель, полировочный порошок или инсектициды. Это может привести к повреждению прибора.
- Передняя панель может отделиться, если поднять ее выше обычного горизонтального положения. При отделении передней панели см. шаг 3 в разделе ОЧИСТКА ПЕРЕДНЕЙ ПАНЕЛИ.

ОЧИСТКА ПЕРЕДНЕЙ ПАНЕЛИ

Передняя панель

- 1 Возьмитесь за оба края передней панели и поднимайте ее до щелчка. (1) Удерживая петли, поднимите панель вверх до горизонтального положения, и потяните петли вперед, чтобы снять переднюю панель. (2)

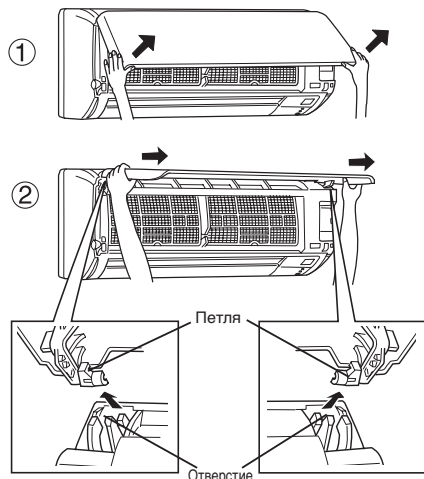

⚠ ОСТОРОЖНО:

- Не роняйте переднюю панель и не прикладывайте излишних усилий при ее снятии. Это может привести к повреждению панели.
- При снятии или установке передней панели используйте только устойчивые подставки. В противном случае, при падении возможно получение травм и т.д.

- 2 Протрите переднюю панель мягкой сухой тканью или промойте ее в воде.

После мытья панели протрите ее насухо мягкой сухой тканью и оставьте сушиться вдали от прямых солнечных лучей.

- При сильном загрязнении протрите переднюю панель тканью, смоченной в растворе мягкого моющего средства, растворенного в теплой воде.
- Запрещается использовать газолин, бензин, растворитель, полировочный порошок или инсектициды, а также промывать переднюю панель, используя грубую щетку или губку.
- Не замачивайте переднюю панель в холодной или теплой воде более, чем на два часа, и не оставляйте ее на солнце, в теплых местах или рядом с открытым пламенем. Это может привести к деформации или обесцвечиванию панели.

- 3 Держите переднюю панель за торцы и, удерживая ее в горизонтальном положении, вставьте петли в отверстия в верхней части внутреннего прибора до щелчка. Затем осторожно закройте переднюю панель, и надавите в трех местах передней панели, обозначенных стрелками.

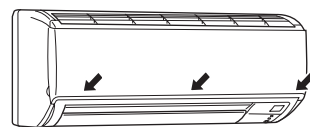

ОЧИСТКА ВОЗДУШНОГО ФИЛЬТРА (ANTI-MOLD) (ПРОТИВ ОБРАЗОВАНИЯ ПЛЕСЕНИ)

Очистка воздушного фильтра (примерно один раз в 2 недели)

- 1 Удерживая ручку на воздушном фильтре, немного вытяните фильтр, а затем потяните вниз, чтобы снять его.

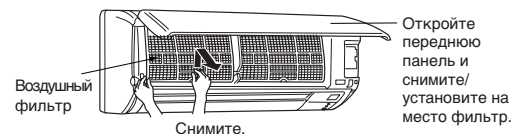

Откройте переднюю панель и снимите/установите на место фильтр.

⚠ ОСТОРОЖНО:

При необходимости снятия воздушного фильтра не касайтесь металлических частей внутреннего прибора.

Это может привести к травмам.

- 2 Удалите грязь с воздушного фильтра с помощью пылесоса или путем промывки фильтра водой.

- Не проводите очистку жесткой щеткой или губкой с жесткой поверхностью. Это может привести к деформации фильтра.
- При сильном загрязнении промойте фильтр в растворе мягкого моющего средства, растворенного в теплой воде.
- Использование горячей (50°C или выше) воды может привести к деформации фильтра.

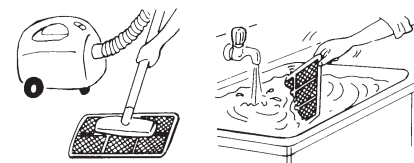

- 3 После промывки фильтра в воде/теплой воде просушите фильтр в затененном месте.

- При сушке воздушного фильтра не допускайте попадания на него прямого солнечного света или воздействия источника тепла.

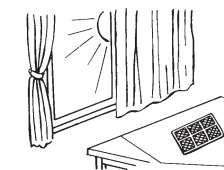

- 4 Установите воздушный фильтр. (Надежно установите его фиксаторы.)



Дополнительное изделие

Название части	Катехиновый воздушный фильтр
Номер части	MAC-3003CF

Что такое "Катехиновый воздушный фильтр"?

Это воздушный фильтр, окрашенный при помощи природного материала, катехина, содержащегося в чае. Катехиновый воздушный фильтр устраняет неприятный запах и токсичные газы, такие, как формальдегид, аммиак и ацетальдегид. Более того, он блокирует действие вирусов, накапливающихся в фильтре.

ПЕРЕД ОБРАЩЕНИЕМ В СЕРВИСНУЮ СЛУЖБУ ЕЩЕ РАЗ ПРОВЕРЬТЕ СЛЕДУЮЩЕЕ

Вопрос	Пункты, требующие проверки
Кондиционер воздуха не работает.	<ul style="list-style-type: none"> • Возможно, выключен прерыватель тока в сети? • Возможно, перегорел предохранитель? • Возможно, запрограммирован таймер ВКЛЮЧЕНИЯ? (Стр. 118)
Горизонтальная заслонка не двигается.	<ul style="list-style-type: none"> • Правильно ли подсоединена горизонтальная и вертикальная заслонка к внутреннему прибору? • Не деформирована ли защитная решетка вентилятора?
Недостаточное охлаждение или обогрев помещения.	<ul style="list-style-type: none"> • Возможно, неправильно задана температура? (Стр. 116) • Возможно, засорился фильтр? (Стр. 119) • Чист ли вентилятор внутреннего прибора? • Возможно, заблокировано воздухозаборное или воздуховыпускное отверстие внутреннего или наружного прибора? • Возможно, открыто окно или дверь?
Воздух, выходящий из внутреннего прибора, имеет специфический запах.	<ul style="list-style-type: none"> • Возможно, засорился фильтр? (Стр. 119) • Чист ли вентилятор внутреннего прибора?
на дисплее пульта дистанционного управления нет изображения, или дисплей потускнел. Внутренний прибор не реагирует на сигналы с пульта.	<ul style="list-style-type: none"> • Возможно, сели батарейки? (Стр. 115) • Возможно, не соблюдена полярность (+, -) при установке батареек? (Стр. 114) • Возможно, нажаты какие-либо кнопки на пульте дистанционного управления других электроприборов?
Если произошел сбой питания.	<ul style="list-style-type: none"> • Кондиционер возобновил работу? Если перед сбоем питания кондиционер работал, он включится снова, так как эти модели оборудованы функцией повторного автозапуска. (См. описание в разделе «ФУНКЦИЯ ПОВТОРНОГО АВТОЗАПУСКА» на стр. 115.)

Если даже после выполнения вышеуказанных проверок кондиционер не возобновит нормальную работу, прекратите его эксплуатацию и обратитесь к своему дилеру.

В следующих случаях необходимо остановить работу кондиционера и обратиться к своему дилеру.

- Если с внутреннего прибора стекает вода.
- Если мигает верхняя индикаторная лампочка работы.
- Если часто срабатывает прерыватель тока в сети.
- Сигнал с пульта дистанционного управления может не приниматься в помещении, где установлены люминесцентные лампы, ВКЛЮЧЕНИЕ/ ВЫКЛЮЧЕНИЕ которых производится с помощью электронного устройства (люминесцентные лампы инверторного типа и т.д.).
- В регионах со слабыми радиоволнами при работе кондиционера возникают помехи при приеме теле- и радиовещания. Для нормального приема теле- и радиовещания может потребоваться усилитель.
- Во время грозы остановите кондиционер и отсоедините вилку шнура питания от розетки или выключите прерыватель тока в сети. В противном случае возможно повреждение электрических деталей.

ЕСЛИ ВАМ КАЖЕТСЯ, ЧТО ПРИБОР НЕИСПРАВЕН

Вопрос	Ответ (это не неисправность)
При повторном запуске кондиционер не реагирует на команды управления в течение приблизительно 3 минут.	<ul style="list-style-type: none"> • Это защитная функция кондиционера, которая включается в соответствии с инструкциями микропроцессора. Пожалуйста, подождите.
Слышно потрескивание.	<ul style="list-style-type: none"> • Потрескивание объясняется расширением/сжатием передней панели и других деталей прибора вследствие изменения температуры.
Воздух, выходящий из внутреннего прибора, имеет специфический запах.	<ul style="list-style-type: none"> • Кондиционер всасывает запахи стен, ковра, мебели, ткани и выдувает их вместе с воздухом.
Слышен звук текущей воды.	<ul style="list-style-type: none"> • Это звук хладагента, протекающего по трубам внутри кондиционера. • Это звук водяного конденсата, протекающего по трубам теплообменника. • Это звук теплообменника при размораживании.
Слышен булькающий звук.	<ul style="list-style-type: none"> • Этот звук слышен, когда наружный воздух всасывается из дренажного шланга при включении вытяжного устройства или вентилятора, что и вызывает выброс струи воды из дренажного шланга. Этот звук также слышен при сильном ветре, когда наружный воздух с силой проникает в дренажный шланг.
Помещение охлаждается недостаточно.	<ul style="list-style-type: none"> • При использовании в помещении вентилятора или газовой плиты нагрузка на кондиционер, работающий в режиме охлаждения, возрастает, в результате чего эффективность охлаждения снижается. • При высокой температуре наружного воздуха эффективность охлаждения может быть недостаточной.
Из воздуховыпускного отверстия внутреннего прибора выходит легкий туман.	<ul style="list-style-type: none"> • Прохладный воздух, поступающий из кондиционера, быстро охлаждает влагу воздуха внутри помещения, и образовывается дымка.
Из внутреннего прибора слышен механический звук.	<ul style="list-style-type: none"> • Этот звук появляется при включении/выключении вентилятора или компрессора.
Режим качания ГОРИЗОНТАЛЬНОЙ ЗАСЛОНКИ приостанавливается приблизительно на 15 секунд, после чего возобновляется.	<ul style="list-style-type: none"> • Это необходимо для обеспечения нормальной работы ГОРИЗОНТАЛЬНОЙ ЗАСЛОНКИ в режиме качания.

Вопрос	Ответ (это не неисправность)
Во время работы изменяется направление движения воздушного потока. Направление горизонтальной заслонки нельзя отрегулировать с помощью пульта дистанционного управления.	<ul style="list-style-type: none"> • При работе кондиционера в режиме COOL (ОХЛАЖДЕНИЕ) или DRY (СУШКА) при направлении воздушного потока вниз на протяжении 1 часа для предотвращения капания конденсата направление потока автоматически устанавливается в положение (1). • При работе в режиме обогрева, если температура воздушного потока слишком низкая, или во время размораживания, горизонтальная заслонка автоматически устанавливается в горизонтальное положение.
Из наружного прибора вытекает вода.	<ul style="list-style-type: none"> • При работе в режимах COOL (ОХЛАЖДЕНИЕ) и DRY (СУШКА) происходит охлаждение труб и трубных соединений, что вызывает конденсацию влаги. • При работе в режиме обогрева во время операции размораживания замерзшая на наружном приборе вода тает и стекает вниз. • Во время работы в режиме нагрева вода капает с теплообменника. Это не является неисправностью. Тем не менее, при возникновении неисправности, связанной с капанием воды, обратитесь к дилеру для выполнения дренажных работ. Обратите внимание, что компания не может выполнить дренажные работы в климатических условиях, при которых наружный прибор может замерзнуть.
Из наружного прибора выходит белый дым.	<ul style="list-style-type: none"> • При работе в режиме обогрева пар, который появляется в результате размораживания, выглядит как белый дым.
При работе в режиме обогрева воздух выдувается не сразу.	<ul style="list-style-type: none"> • Пожалуйста, подождите, пока кондиционер готовится к выдуванию теплого воздуха.
При работе в режиме обогрева прибор останавливается примерно на 10 минут.	<ul style="list-style-type: none"> • Производится размораживание наружного прибора (Операция размораживания). Эта операция длится 10 минут, пожалуйста, подождите. (При слишком низкой температуре наружного воздуха и слишком высокой влажности образуется изморось.)
Иногда слышен шипящий звук.	<ul style="list-style-type: none"> • Этот звук слышен при изменении потока хладагента внутри кондиционера воздуха.
Помещение обогревается недостаточно.	<ul style="list-style-type: none"> • При низкой температуре наружного воздуха эффективность обогрева может снизиться.
Кондиционер начинает работу только при включении питания, даже если управление с помощью пульта дистанционного управления не осуществляется.	<ul style="list-style-type: none"> • Кондиционеры данных моделей оснащены функцией повторного автозапуска. При выключении питания без остановки работы кондиционера с помощью пульта дистанционного управления и последующем включении питания кондиционер автоматически начнет работу в том режиме, который был установлен с помощью пульта дистанционного управления до отключения питания.

УСТАНОВКА, ПЕРЕМЕЩЕНИЕ И ОСМОТР ПРИБОРА

Место установки

Следует избегать установки кондиционера воздуха в следующих местах.

- В местах, где возможна утечка воспламеняющегося газа.

⚠ ОСТОРОЖНО:

Запрещается устанавливать прибор в местах возможной утечки воспламеняющегося газа.

При утечке и скоплении газа рядом с прибором может произойти взрыв.

- В местах, где много машинного масла.
- В местах, где много соли, например, на морском побережье.
- В местах образования сероводородного газа, например, рядом с горячим природным источником.
- В местах выброса нефтепродуктов или в местах с обильными нефтяными испарениями.
- В местах с наличием высокочастотного или беспроводного оборудования.

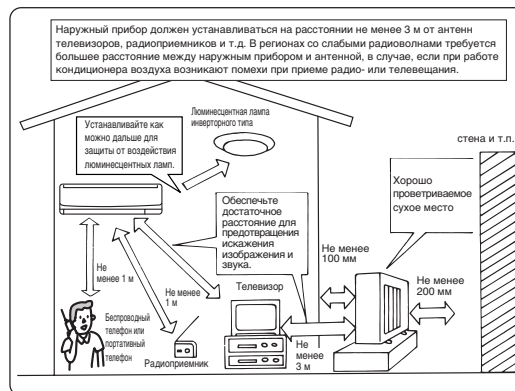

⚠ ПРЕДУПРЕЖДЕНИЕ:

Если кондиционер работает, но не охлаждает или не обогревает (в зависимости от модели) помещение, обратитесь к своему дилеру, так как это может свидетельствовать об утечке хладагента. После выполнения ремонта обязательно спросите у представителя сервисной службы о наличии или отсутствии утечки хладагента.

Хладагент, заправленный в систему кондиционера, не представляет опасности для здоровья. Обычно утечки хладагента не наблюдается, однако в случае утечки газообразного хладагента внутри помещения и его последующего контакта с огнем тепловентилятора, отопителя помещений, печи и т.д. происходит образование вредных для здоровья веществ.

Электромонтажные работы

- Обеспечьте отдельный контур сети для питания кондиционера.
- Обязательно соблюдайте допустимую мощность прерывателя тока в сети.

⚠ ПРЕДУПРЕЖДЕНИЕ:

- Запрещается самостоятельная установка кондиционера пользователем. Неправильное выполнение установки может привести к пожару, поражению электрическим током или травме вследствие падения блока, утечки воды и т.д.
- Запрещается использовать промежуточное соединение в шнуре питания или использовать удлинитель, а также подсоединять несколько приборов к одной розетке электропитания переменного тока. Слабые соединения, недостаточная изоляция, превышение допустимого тока и т.д. могут привести к пожару или поражению электрическим током.

⚠ ОСТОРОЖНО:

- Заземлите прибор. Запрещается подсоединять провод заземления к газовым и водопроводным трубам, молниеотводам или проводу телефонного заземления. Неправильное заземление прибора может привести к поражению электрическим током.
- В зависимости от места установки кондиционера (места с повышенной влажностью и т.д.) установите прерыватель утечки тока на землю. Если прерыватель утечки тока на землю не установлен, возможно поражение электрическим током.

Осмотр и техническое обслуживание

- После использования кондиционера в течение нескольких сезонов эффективность его работы может снизиться вследствие скопления грязи на внутренних деталях прибора.
- В зависимости от конкретных условий эксплуатации возможно образование неприятных запахов или неполный дренаж влаги вследствие скопления пыли, грязи и т.д.
- Кроме обычных операций по уходу за прибором рекомендуется обеспечивать регулярный осмотр и техобслуживание (заправку) кондиционера специалистом. Обратитесь к своему дилеру.

Примите во внимание шум при работе прибора

- Не кладите посторонние предметы рядом с воздуховыпускным отверстием наружного прибора. Это может снизить эффективность его работы или повысить уровень шума при работе прибора.
- Если при работе слышен необычный шум, обратитесь к своему дилеру.

Перемещение прибора в другое место

- Для перемещения прибора, а также для его установки на новом месте вследствие проведения ремонта, переезда и т.д. требуются специальные навыки и особые процедуры работы.

⚠ ПРЕДУПРЕЖДЕНИЕ:

Выполнение ремонта и перемещение кондиционера пользователем запрещается. Неправильное выполнение процедур может привести к пожару, поражению электрическим током или травме вследствие падения блока, утечки воды и т.д. Обратитесь к своему дилеру.

Утилизация

По вопросам утилизации данного изделия обратитесь к своему дилеру.

При возникновении каких-либо вопросов обращайтесь к своему дилеру.

ТЕХНИЧЕСКИЕ ХАРАКТЕРИСТИКИ

Модель	Комплект		MSZ-HC25VA		MSZ-HC35VA		MSZ-HC35VAB		
	Внутренний		MSZ-HC25VA		MSZ-HC35VA		MSZ-HC35VAB		
	Наружный		MUZ-HC25VA		MUZ-HC35VA		MUZ-HC35VAB		
Режим			Охлаждение	Обогрев	Охлаждение	Обогрев	Охлаждение	Обогрев	
Требования к электропитанию			~ /N, 230 В, 50 Гц						
Мощность			кВт	2,5	3,2	3,15	3,6	3,4	3,6
Мощность на входе			кВт	0,77	0,88	0,98	0,995	1,13	0,995
Масса	Внутренний	кг	9						
	Наружный	кг	25						
Объем хладагента (R410A)			кг		0,73		0,75		
Код IP	Внутренний	IP 20							
	Наружный	IP 24							
Допустимое избыточное рабочее давление	Низк. давл.	МПа	1,64						
	Выс. давл.	МПа	4,15						
Уровень шума	Внутренний (очень высокий/высокий/средний/низкий)	дБ(А)	43/38/32/26		43/38/32/26		43/38/32/26		
	Наружный	дБ(А)	46	47	47	48	47	48	

ПРИМЕЧАНИЕ:

1. Расчетные условия эксплуатации

- Охлаждение - Внутренний: 27°C DB, 19°C WB
- Наружный: 35°C DB
- Обогрев - Внутренний: 20°C DB
- Наружный: 7°C DB, 6°C WB

2. Гарантированный рабочий диапазон

		Внутренний	Наружный
Охлаждение	Верхний предел	32°C DB	43°C DB
	Нижний предел	23°C WB	—
Обогрев	Верхний предел	21°C DB	18°C DB
	Нижний предел	15°C WB	—
Обогрев	Верхний предел	27°C DB	24°C DB
	Нижний предел	—	18°C WB
Обогрев	Верхний предел	20°C DB	-10°C DB
	Нижний предел	—	-11°C WB



Note: This symbol mark is for EU countries only.
This symbol mark is according to the directive 2002/96/EC Article 10 Information for users and Annex IV, and/or to the directive 2006/66/EC Article 20 Information for end-users and Annex II.

English

Your MITSUBISHI ELECTRIC product is designed and manufactured with high quality materials and components which can be recycled and/or reused. This symbol means that electrical and electronic equipment, batteries and accumulators, at their end-of-life, should be disposed of separately from your household waste. If a chemical symbol is printed beneath the symbol shown above, this chemical symbol means that the battery or accumulator contains a heavy metal at a certain concentration. This will be indicated as follows:

Hg: mercury (0,0005%), Cd: cadmium (0,002%), Pb: lead (0,004%)

In the European Union there are separate collection systems for used electrical and electronic products, batteries and accumulators.

Please, dispose of this equipment, batteries and accumulators correctly at your local community waste collection/recycling centre.

Please, help us to conserve the environment we live in!

Deutsch

Ihr MITSUBISHI ELECTRIC-Produkt wurde unter Einsatz von qualitativ hochwertigen Materialien und Komponenten konstruiert und gefertigt, die für Recycling und/oder Wiederverwendung geeignet sind.

Dieses Symbol bedeutet, dass elektrische und elektronische Geräte sowie Batterien und Akkus am Ende ihrer Nutzungsdauer von Hausmüll getrennt zu entsorgen sind. Wenn ein chemisches Symbol unterhalb des oben abgebildeten Symbols erscheint, bedeutet dies, dass die Batterie bzw. der Akku ein Schwermetall in einer bestimmten Konzentration enthält. Dies wird wie folgt angegeben:

Hg: Quecksilber (0,0005 %), Cd: Cadmium (0,002 %), Pb: Blei (0,004 %)

In der Europäischen Union gibt es unterschiedliche Sammelsysteme für gebrauchte Elektrik- und Elektronikgeräte einerseits sowie Batterien und Akkus andererseits. Bitte entsorgen Sie dieses Gerät, Batterien und Akkus vorschriftsmäßig bei Ihrer kommunalen Sammelstelle oder im örtlichen Recycling-Zentrum.

Bitte helfen Sie uns, die Umwelt zu erhalten, in der wir leben!

Français

Votre produit Mitsubishi Electric est conçu et fabriqué avec des matériels et des composants de qualité supérieure qui peuvent être recyclés et/ou réutilisés. Ce symbole signifie que les équipements électriques et électroniques, les batteries et les accumulateurs, à la fin de leur durée de service, doivent être éliminés séparément des ordures ménagères.

Si un symbole chimique est imprimé sous le symbole illustré ci-dessus, il signifie que la batterie ou l'accumulateur contient une certaine concentration de métal lourd. Elle sera indiquée comme suit :

Hg : mercure (0,0005%), Cd : cadmium (0,002%), Pb : plomb (0,004%)

Dans l'Union Européenne, il existe des systèmes sélectifs de collecte pour les produits électriques et électroniques, les batteries et les accumulateurs usagés. Nous vous prions donc de confier cet équipement, ces batteries et ces accumulateurs à votre centre local de collecte/recyclage.

Aidez-nous à conserver l'environnement dans lequel nous vivons !

Les machines ou appareils électriques et électroniques contiennent souvent des matières qui, si elles sont traitées ou éliminées de manière inappropriée, peuvent s'avérer potentiellement dangereuses pour la santé humaine et pour l'environnement. Cependant, ces matières sont nécessaires au bon fonctionnement de votre appareil ou de votre machine. Pour cette raison, il vous est demandé de ne pas vous débarrasser de votre appareil ou machine usagé avec vos ordures ménagères.

Nederlands

Mitsubishi Electric producten zijn ontwikkeld en gefabriceerd uit eerste kwaliteit materialen.

De onderdelen kunnen worden gerecycled en/of worden hergebruikt. Het symbool betekent dat de elektrische en elektronische onderdelen, batterijen en accu's op het einde van de gebruiksduur gescheiden van het huishoudelijk afval moeten worden ingezameld.

Wanneer er onder het bovenstaande symbool een chemisch symbool staat gedrukt, betekent dit dat de batterij of accu zware metalen in een bepaalde concentratie bevat. Dit wordt als volgt aangeduid:

Hg: kwik (0,0005%), Cd: cadmium (0,002%), Pb: lood (0,004%)

In de Europese Unie worden elektrische en elektronische producten, batterijen en accu's afzonderlijk ingezameld.

Breng deze apparatuur, batterijen en accu's dan naar het gemeentelijke afvalinzamelpunt.

Help ons mee het milieu te beschermen!

Español

Su producto MITSUBISHI ELECTRIC está diseñado y fabricado con materiales y componentes de alta calidad que pueden ser reciclados y/o reutilizados. Este símbolo significa que el aparato eléctrico y electrónico, las pilas, baterías y los acumuladores, al final de su ciclo de vida, se deben tirar separadamente del resto de sus residuos domésticos.

Si hay un símbolo químico impreso debajo del símbolo mostrado arriba, este símbolo químico significa que la pila, batería o el acumulador contienen un metal pesado con cierta concentración. Esto se indicará de la forma siguiente:

Hg: mercurio (0,0005%), Cd: cadmio (0,002%), Pb: plomo (0,004%)

En la Unión Europea existen sistemas de recogida específicos para productos eléctricos y electrónicos, pilas, baterías y acumuladores usados.

Por favor, deposite los aparatos mencionados, las pilas, baterías y acumuladores en el centro de recogida/reciclado de residuos de su lugar de residencia local cuando quiera tirarlos.

i Ayúdenos a conservar el medio ambiente!

Italiano

Questo prodotto MITSUBISHI ELECTRIC è stato progettato e fabbricato con materiali e componenti di alta qualità, che possono essere riciclati e/o riutilizzati. Questo simbolo significa che i prodotti elettrici ed elettronici, le batterie e gli accumulatori, devono essere smaltiti separatamente dai rifiuti casalinghi alla fine della loro vita di servizio.

Se sotto il simbolo mostrato sopra è stampato un simbolo chimico, il simbolo chimico significa che la batteria o l'accumulatore contiene un metallo pesante con una certa concentrazione. Ciò viene indicato come segue:

Hg: mercurio (0,0005%), Cd: cadmio (0,002%), Pb: piombo (0,004%)

Nell'Unione Europea ci sono sistemi di raccolta differenziata per i prodotti elettrici ed elettronici, le batterie e gli accumulatori usati.

Per disfarsi di questo prodotto, delle batterie e degli accumulatori, portarli al centro locale di raccolta/riciclaggio dei rifiuti.

Aiutateci a conservare l'ambiente in cui viviamo!

Ελληνικά

Το προϊόν MITSUBISHI ELECTRIC που διαθέτετε είναι σχεδιασμένο και κατασκευασμένο από υλικά και εξαρτήματα υψηλής ποιότητας, τα οποία μπορούν να ανακυκλωθούν ή/και να χρησιμοποιηθούν ξανά.

Το σύμβολο αυτό σημαίνει ότι ο ηλεκτρικός και ηλεκτρονικός εξοπλισμός, οι μπαταρίες και οι συσσωρευτές, στο τέλος της διάρκειας ζωής τους, θα πρέπει να απορριφτούν ξεχωριστά από τα υπόλοιπα οικιακά απορρίμμάτα σας.

Αν έχει εκτυπωθεί ένα χημικό σύμβολο κάτω από το σύμβολο που απεικονίζεται ανωτέρω, αυτό το χημικό σύμβολο σημαίνει ότι η μπαταρία ή ο συσσωρευτής περιέχει ένα βαρύ μέταλλο σε ορισμένη συγκέντρωση. Αυτό θα υποδεικνύεται ως ακολούθως:

Hg: υδράργυρος (0,0005%), Cd: κάδμιο (0,002%), Pb: μόλυβδος (0,004%)

Στην Ευρωπαϊκή Ένωση υπάρχουν ξεχωριστά συστήματα συλλογής για τα χρησιμοποιημένα ηλεκτρικά και ηλεκτρονικά προϊόντα, τις μπαταρίες και τους συσσωρευτές.

Παρακαλούμε διαθέστε αυτόν τον εξοπλισμό, τις μπαταρίες και τους συσσωρευτές στο τοπικό σας κοινοτικό κέντρο συλλογής/ανακύκλωσης απορριμμάτων.

Βοηθήστε μας να προστατεύσουμε το περιβάλλον στο οποίο ζούμε!

Português

O seu produto MITSUBISHI ELECTRIC foi concebido e produzido com materiais e componentes de alta qualidade que podem ser reciclados e/ou reutilizados. Este símbolo significa que o equipamento eléctrico e electrónico, as baterias e os acumuladores, no final da sua vida útil, devem ser deitados fora separadamente do lixo doméstico.

Se houver um símbolo químico impresso por baixo do símbolo mostrado acima, o símbolo químico indica que a bateria ou acumulador contém metais pesados numa determinada concentração. Isto aparecerá indicado da maneira seguinte:

Hg: mercúrio (0,0005%), Cd: cádmio (0,002%), Pb: chumbo (0,004%)

Na União Europeia existem sistemas de recolha separados para produtos eléctricos e electrónicos, baterias e acumuladores usados.

Por favor, entregue este equipamento, as baterias e os acumuladores correctamente, no seu ponto local de recolha/reciclagem.

Por favor, ajude-nos a conservar o ambiente em que vivemos!

Dansk

Dit produkt fra MITSUBISHI ELECTRIC er designet og fremstillet med kvalitetsmaterialer og komponenter, der kan genindvindes og/eller genbruges.

Dette symbol viser, at elektrisk eller elektronisk udstyr, batterier og akkumulatører ikke må bortskaffes sammen med almindeligt husholdningsaffald efter endt levetid. Hvis der er trykt et kemisk symbol under symbolet ovenfor, betyder det, at batteriet eller akkumulatøren indeholder en bestemt koncentration af et tungmetall. Dette angives som følger:

Hg: kviksølv (0,0005 %), Cd: cadmium (0,002 %), Pb: bly (0,004 %)

I EU er der særlige indsamlingsordninger for brugte elektriske og elektroniske produkter, batterier og akkumulatører.

Bortskaf udstyret, batterier og akkumulatører korrekt på en lokal affalds-/genbrugsplads. Hjælp os med at bevare det miljø, vi lever i!

Svenska

Denna produkt från MITSUBISHI ELECTRIC är designad och tillverkad av material och komponenter med hög kvalitet som kan återvinnas och/eller återanvändas. Denna symbol betyder att förbrukade elektriska och elektroniska produkter, batterier och ackumulatörer skall sorteras och hanteras separat från hushållsavfall. Om det finns en kemisk beteckning tryckt under ovanstående symbol betyder det att batteriet eller ackumulatören innehåller en tungmetall med en viss koncentration. Detta anges på följande sätt:

Hg: kvicksilver (0,0005%), Cd: kadmiom (0,002%), Pb: bly (0,004%)

Inom den Europeiska Unionen finns det separata insamlingsssystem för begagnade elektriska och elektroniska produkter, batterier och ackumulatörer.

Var vänlig lämna denna produkt, batterier och ackumulatörer hos din lokala mottagningsstation för avfall och återvinning.

Var snäll och hjälp oss att bevara miljön vi lever i!

Türkçe

Bu sembol işaretini sadece AB ülkeleri içindir.

Bu sembol işaretini 2002/96/EC Direktifi Madde 10 Kullanıcı Bilgileri ve Ek IV'e ve/veya 2006/66/EC Direktifi Madde 20 Son Kullanıcı bilgileri ve Ek II'ye uygundur.

Русский

данный символ применяется только в странах ЕС.

Данный символ соответствует директиве 2002/96/ЕС, Статья 10, информация для пользователей, и Приложению Annex IV и/или директиве 2006/66/ЕС, Статья 20, информация для конечных пользователей, и Приложению II.



SG79Y767H03