



КОНДИЦИОНЕРЫ ВОЗДУХА РАЗДЕЛЬНОГО ТИПА
РУКОВОДСТВО ПО УСТАНОВКЕ

REFRIGERANT
R32



JG79J748H01

ИЗГОТОВЛЕНО В ТАИЛАНДЕ
Названия моделей указаны в 1-3.
При установке многофункционального прибора, см. руководство по установке многофункционального прибора для указаний по установке прибора вне помещения.

Инструменты, необходимые для установки

Крестообразная отвертка	Шестигранный гаечный ключ 4 мм
Уровень	Конусный инструмент для R32, R410A
Линейка	Коллектор с измерителем для R32, R410A
Универсальный нож или ножницы	Вакуумный насос для R32, R410A
Кольцевая пила 65 мм	Заправочный шланг для R32, R410A
Тарированный ключ	Труборез с разверткой
Гаечный ключ	

1. ПРЕЖДЕ ЧЕМ ПРОИЗВОДИТЬ УСТАНОВКУ

ЗНАЧЕНИЯ СИМВОЛОВ, ОТОБРАЖАЕМЫХ НА ВНУТРЕННЕМ И/ИЛИ НАРУЖНОМ БЛОКЕ

	ПРЕДУПРЕЖДЕНИЕ (опасность возгорания)	В данном устройстве используется воспламеняющийся хладагент. В случае утечки хладагента и его контакта с огнем или источником тепла образуется вредный газ и возникнет опасность возгорания.
		Внимательно прочтите настоящие ИНСТРУКЦИИ ПО ЭКСПЛУАТАЦИИ перед началом использования кондиционера.
		Обслуживающий персонал обязан внимательно прочитать ИНСТРУКЦИИ ПО ЭКСПЛУАТАЦИИ и РУКОВОДСТВО ПО УСТАНОВКЕ перед началом работ.
		Дополнительную информацию можно найти в ИНСТРУКЦИЯХ ПО ЭКСПЛУАТАЦИИ, РУКОВОДСТВЕ ПО УСТАНОВКЕ и аналогичных документах.

1-1. В ЦЕЛЯХ ОБЕСПЕЧЕНИЯ БЕЗОПАСНОСТИ ВСЕГДА СОБЛЮДАЙТЕ СЛЕДУЮЩИЕ ПОЛОЖЕНИЯ

- Перед установкой кондиционера обязательно прочитайте раздел "В ЦЕЛЯХ ОБЕСПЕЧЕНИЯ БЕЗОПАСНОСТИ ВСЕГДА СОБЛЮДАЙТЕ СЛЕДУЮЩИЕ ПОЛОЖЕНИЯ".
- Перед началом настройки подключения интерфейса Wi-Fi ознакомьтесь с предупреждениями о безопасности в ИНСТРУКЦИЯХ ПО ЭКСПЛУАТАЦИИ к комнатному кондиционеру.
- Обязательно соблюдайте меры предосторожности, изложенные ниже - в них содержатся важные с точки зрения безопасности положения.
- Прочитав данное руководство, храните его вместе с ИНСТРУКЦИЕЙ ПО ЭКСПЛУАТАЦИИ на случай возникновения вопросов.

▲ ПРЕДУПРЕЖДЕНИЕ (Невыполнение данного требования может привести к смертельному исходу, тяжелой травме и т.д.)

- **Самостоятельная установка данного прибора (пользователем) запрещается.**
Не завершение установки может вызвать пожар, поражения электрическим током, травмы вследствие падения прибора или утечку воды. Обратитесь к дилеру, у которого вы приобрели данный прибор или к квалифицированному специалисту по установке.
- **Выполняйте установку с соблюдением правил безопасности, используя "Руководство по установке" в качестве справочника.**
Не завершение установки может вызвать пожар, поражение электрическим током, травмы вследствие падения прибора или утечку воды.
- **При установке прибора используйте соответствующие защитное оборудование и инструменты в целях безопасности.**
Невыполнение этого требования может привести к травме.
- **Надежно устанавливайте прибор на основе, которая может выдержать его вес.**
Если основа не выдержит вес прибора, он может упасть и нанести увечья.
- **Не изменяйте устройство.**
Это может привести к возникновению пожара, поражению электротоком, травмам и подтеканию воды.
- **Электротехнические работы должны производиться квалифицированным, опытным электриком согласно инструкциям по монтажу.**
Следует обязательно использовать отдельный контур. Не подключайте другие электрические приборы к этому же контуру.
При недостаточной мощности контура питания или в случае незавершенных электромонтажных работ возможен пожар или поражение электрическим током.
- **Заземлите прибор надлежащим образом.**
Запрещается подсоединять заземление к газовым и водопроводным трубам, молниеотводу или проводу заземления телефонной сети. Дефект заземления может привести к поражению электрическим током.
- **Не повредите провода при чрезмерном их сжатии компонентами или винтами.**
Поврежденная проводка может привести к возгоранию или поражению электрическим током.
- **Обязательно отсоедините прибор от источника электропитания при проведении настройки печатной платы электронного управления внутреннего прибора или при работе с электропроводкой.**
Невыполнение данного требования может привести к поражению электрическим током.
- **Используйте провода указанных параметров для надежного соединения внутреннего и наружного приборов. Надежно закрепите провода в секторах соединений клеммной колодки, чтобы натяжение провода не передавалось в секторы соединений. Запрещается удлинять провода или использовать промежуточное соединение.**
Не завершение подключения и изоляции может привести к возгоранию.
- **Не устанавливайте прибор в помещении, где возможна утечка легковозгораемого газа.**
При утечке и скоплении газа в непосредственной близости от прибора, возможен взрыв.
- **Не используйте промежуточные соединения в шнуре питания или удлинитель шнура питания, и не подсоединяйте несколько приборов к одной розетке переменного тока.**
Это может привести к пожару или поражению электрическим током вследствие дефекта контакта, дефекта изоляции, превышения допустимого тока в сети и т.д.
- **При выполнении работ по установке обязательно используйте детали, входящие в комплект поставки, или детали, характеристики которых приводятся в данном руководстве.**
Использование дефектных деталей может привести к травме или утечке воды вследствие пожара, поражения электрическим током, падения прибора и т.д.
- **При подключении шнура питания к розетке, убедитесь, что на нем и на розетке отсутствует пыль, мусор и незакрепленные детали. Убедитесь, что вилка вставлена в розетку до упора.**
В случае, если на вилке или розетке присутствует пыль, мусор или незакрепленные части, это может привести к возгоранию или поражению электрическим током. При обнаружении незакрепленных частей на вилке, замените ее.
- **Надежно прикрепите электрокрышку к внутреннему прибору, а сервисную панель – к наружному прибору.**
Если электрокрышка и сервисная панель ненадежно прикреплены соответственно к внутреннему и наружному приборам, это может привести к пожару или поражению электрическим током вследствие попадания пыли, воды и т.д. внутрь приборов.
- **При установке, перемещении или техобслуживании прибора следите за тем, чтобы в охлаждающий контур не попало другое вещество, за исключением указанного хладагента (R32).**
Присутствие какого-либо инородного вещества, например, воздуха, может привести к аномальному повышению давления, следствием которого может стать взрыв или травма. Использование любого иного хладагента, кроме указанного для системы, приведет к механическому отказу, неисправности системы или поломке прибора. В худшем случае это может привести к серьезному препятствию для обеспечения безопасности изделия.
- **Запрещается выпускать хладагент в атмосферу. В случае утечки хладагента при установке, проверьте помещение. Убедитесь в отсутствии утечки хладагента после завершения установки.**
В случае утечки хладагента и его контакта с огнем или нагревательным элементом, например, тепловентилятора, керосинового обогревателя или духовки образуется вредный газ. Обеспечьте вентиляцию в соответствии с EN378-1.
- **При установке используйте подходящие инструменты и соединительные материалы.**
Давление R32 в 1,6 раза выше, чем R22. Использование не подходящих материалов и не завершение установки может привести к разрыву труб и нанесению увечий.
- **При сливании хладагента, останавливайте компрессор до отключения труб с хладагентом.**
Если трубы с хладагентом отсоединить при работающем компрессоре и открытым стопорном клапане, возможно засасывание воздуха и чрезмерное повышение давления в контуре охлаждения. Это может привести к разрыву труб или нанесению увечий.
- **При установке прибора, надежно подсоедините трубы с хладагентом до запуска компрессора.**
Если компрессор запускается до подсоединения труб с хладагентом и при открытом стопорном клапане, возможно засасывание воздуха и чрезмерное повышение давления в контуре охлаждения. Это может привести к разрыву труб или нанесению увечий.
- **Затягивайте конусную гайку с помощью тарированного ключа с крутящим моментом, указанным в данном руководстве.**
Слишком сильная затяжка конусной гайки может привести к поломке гайки через некоторое время, результатом чего станет утечка хладагента.
- **При использовании необходимо устанавливать в соответствии с национальными нормами в сфере электропроводки.**
- **При использовании газовой горелки или другого оборудования, в котором используется пламя, полностью удалите весь хладагент из кондиционера и обеспечьте надлежащую вентиляцию зоны.**
В случае утечки хладагента и его контакта с огнем или нагревательным элементом образуется вредный газ и возникнет опасность возгорания.
- **Не используйте средства для ускорения разморозки и очистки, если они не рекомендованы производителем.**
- **Устройство должно храниться в помещении без непрерывно работающих источников воспламенения (например, открытого пламени, работающего газового прибора или электрического обогревателя).**
- **Не делайте отверстий путем сверления или прожигания.**
- **Имейте в виду, что хладагенты могут не иметь запаха.**
- **Не допускайте физического повреждения трубопроводов.**
- **Установка трубопроводов должна быть сведена к минимуму.**
- **Соблюдайте национальные нормативы, касающиеся газа.**
- **Не допускайте засорения предусмотренных вентиляционных отверстий.**
- **Не допускается установка внутреннего прибора, оснащенного интерфейсом Wi-Fi, вблизи устройств с автоматическим управлением, таких как автоматические двери или пожарная сигнализация.**
Это может привести к несчастным случаям вследствие нарушения функционирования.
- **Запрещается использовать внутренний прибор, оснащенный интерфейсом Wi-Fi, вблизи электрического оборудования медицинского назначения или рядом с людьми с имплантированными медицинскими устройствами, такими как кардиостимуляторы или вживляемые кардиовертеры-дефибрилляторы.**
Это может привести к несчастным случаям вследствие неправильного функционирования медицинского оборудования или устройства.
- **Данный внутренний прибор, оснащенный интерфейсом Wi-Fi, должен устанавливаться и эксплуатироваться с соблюдением расстояния между устройством и пользователем либо посторонним человеком не менее 20 см.**

■ Устанавливайте прерыватель утечки тока на землю, в зависимости от места установки.

Если прерыватель утечки тока на землю не установлен, возможно поражение электрическим током.

■ Надежно выполняйте соединения дренажных труб/трубных соединений в соответствии с требованиями "Руководства по установке".

В случае дефекта соединений дренажных труб/трубных соединений возможно капание воды из прибора и повреждение имущества в помещении вследствие намокания.

■ Не затрагивайте до воздухозаборника и алюминиевых ребер внешнего устройства.

Это может нанести увечья.

■ Не устанавливайте внешний прибор в местах обитания мелких животных.

Мелкие животные могут проникнуть внутрь прибора и дотронуться до внутренних электрических частей, приведя к неисправности, выделению дыма или возгоранию. Кроме того, порекомендуйте пользователем поддерживать территорию вокруг прибора в чистоте.

■ Не включайте кондиционер во время проведения внутренних строительных или отделочных работ или во время натирания пола воском.

По завершении таких работ хорошо проветилируйте помещение, прежде чем включать кондиционер. В противном случае это может привести к налипанию частиц летучих элементов внутри кондиционера, в результате чего будет происходить подтекание воды или разбрызгивание конденсата.

■ Чтобы избежать повреждения вследствие разряда статического электричества, прежде чем касаться внутреннего прибора, оснащенного интерфейсом Wi-Fi, коснитесь ближайшего металлического объекта, чтобы снять электростатический заряд с собственного тела и одежды.

Разряд статического электричества от человеческого тела может повредить блок интерфейса Wi-Fi.

■ Не допускается эксплуатация внутреннего прибора, оснащенного интерфейсом Wi-Fi, вблизи других беспроводных устройств, микроволновых печей, беспроводных телефонов или аппаратов факсимильной связи.

Это может привести к нарушениям его функционирования.

1-2. ВЫБОР МЕСТА УСТАНОВКИ

ВНУТРЕННИЙ ПРИБОР

⚠ ⚠ ПРЕДУПРЕЖДЕНИЕ

Прибор должен устанавливаться в помещениях, площадь которых превышает указанное ниже значение.

AP50VG: 1,7 м²

Подробную информацию можно найти в руководстве по установке и обслуживанию новой системы, работающей на хладагенте.

- Где нет преград на пути движения воздушного потока.
- Где прохладный (или теплый) воздух распространяется по всем уголкам помещения.
- Прочная стена и отсутствие вибрации.
- Где прибор не подвержен воздействию прямых солнечных лучей. Не подвергать воздействию прямых солнечных лучей в период после распаковывания и началом использования.
- Где обеспечивается легкость дренажа.
- На расстоянии по меньшей мере 1 м от телевизора и радиоприемника. При работе кондиционера воздуха возможно возникновение помех приему радио- или телевещания. Для нормального приема теле- и радиовещания может потребоваться усилитель.
- Как можно дальше от ламп дневного света и ламп накаливания. Это необходимо для нормального взаимодействия инфракрасного пульта дистанционного управления и кондиционера воздуха. Тепло от ламп освещения может приводить к деформации, а ультрафиолетовое излучение может стать причиной ухудшения работы.
- Где можно легко снимать и устанавливать на место воздушный фильтр.
- Где он находится далеко от другого источника тепла или пара.

- Прежде чем приступить к установке внутреннего прибора, оснащенного интерфейсом Wi-Fi, убедитесь в том, что маршрутизатор поддерживает настройку шифрования WPA2-AES.
- Прежде чем приступить к установке внутреннего прибора, оснащенного интерфейсом Wi-Fi, конечный пользователь должен прочитать и принять условия предоставления услуги Wi-Fi.
- Данный внутренний прибор, оснащенный интерфейсом Wi-Fi, не должен подключаться к каким-либо системам Mitsubishi Electric, предназначенным для обеспечения охлаждения или обогрева критически важных объектов.

ДИСТАНЦИОННОЕ УПРАВЛЕНИЕ

- Где им легко пользоваться, и где его хорошо видно.
- Вне досягаемости детей.
- Выберите место на высоте около 1,2 м от уровня пола и убедитесь в том, что с этой позиции сигналы с пульта дистанционного управления безошибочно принимаются внутренним прибором (при приеме сигнала слышен одиночный или двукратный тональный гудок). Затем прикрепите держатель пульта дистанционного управления к колонне или стене и установите в него беспроводной пульт дистанционного управления.

Примечание:

В помещениях, где используются люминесцентные лампы инверторного типа, сигналы с беспроводного пульта дистанционного управления могут не приниматься прибором.

НАРУЖНЫЙ ПРИБОР

- Где он не подвержен воздействию сильных ветров. Если во время размораживания наружный прибор подвергается воздействию ветра, время размораживания может увеличиться.
- Где нет преград на пути воздушного потока и нет пыли.
- В месте, которое подвергается наименьшему воздействию дождя и прямого солнечного света.
- Где работа прибора или горячий (или прохладный) воздух не мешают соседям.
- Где есть прочная стена или опорная конструкция – это предотвратит повышение уровня рабочего шума или вибрации.
- Где нет риска утечки горючих газов.
- При установке прибора на возвышении, убедитесь в надежности крепления ножек прибора.
- Где прибор будет расположен на расстоянии не менее 3 м от антенны телевизора или радиоприемника. В регионах со слабыми радиоволнами при работе кондиционера возникает помехи при приеме теле- и радиовещания. Для нормального приема теле- и радиовещания может потребоваться усилитель.
- Устанавливайте прибор строго горизонтально.
- Производите установку в местах, где отсутствует воздействие снегопада, ветра и снега. В районах с сильным снегопадом установите навес, опору и/или несколько отражательных перегородок.

Примечание:

Рекомендуется сделать трубную петлю рядом с наружным прибором для уменьшения передаваемой отсюда вибрации.

Примечание:

При эксплуатации кондиционера при низкой температуре наружного воздуха обязательно следуйте приведенным ниже инструкциям.

- Запрещается устанавливать наружный прибор в местах, где воздухозаборное/воздуховыпускное отверстие могут находиться под непосредственным воздействием ветра.
- Во избежание воздействия ветра наружный прибор необходимо устанавливать так, чтобы его воздухозаборное отверстие было обращено к стене.
- Во избежание воздействия ветра со стороны воздуховыпускного отверстия наружного прибора рекомендуется установить отражательную перегородку.
- При выборе места установки избегайте следующих мест, в которых возможно появление неисправностей в работе кондиционера.
 - В местах, где возможна утечка воспламеняющегося газа.
 - В местах, где много машинного масла.
 - В местах возможного разбрызгивание масла или там, где возможно наличие масляного дыма (например, местах приготовления пищи и фабриках, где возможно повреждение или деформация пластика).
 - В местах, где много соли, например, на морском побережье.
 - В местах образования сероводородного газа, например рядом с горячим природным источником, канализацией, сточными водами.
 - В местах с наличием высокочастотного или беспроводного оборудования.
 - Где существуют значительные выбросы летучих органических соединений, включая соединения фталата, формальдегид и т. д., которые могут вызвать химическое разложение.
 - Необходимо хранить устройство так, чтобы предотвратить его механическое повреждение.

1-3. ХАРАКТЕРИСТИКИ

Модель		Питание *1			Характеристики проводов		Размер труб (толщина *3, *4)	Максимальное количество хладагента *7
Внутренний прибор	Наружный прибор	Номинальное напряжение	Частота	Емкость прерывателя	Питание *2	Внешняя/внутренняя коммутация *2	Газ / Жидкость	
MSZ-AP25VG(K)	MUZ-AP25VG(H)	230 В	50 Гц	10 А	3-жильный 1,0 мм ²	4-жильный 1,0 мм ²	ø9,52 / 6,35 мм (0,8 мм)	810 г
MSZ-AP35VG(K)	MUZ-AP35VG(H)							960 г
MSZ-AP42VG(K)	MUZ-AP42VG(H)							1260 г
MSZ-AP50VG(K)	MUZ-AP50VG(H)			16 А	3-жильный 2,0 мм ²			

*1 Подсоедините к выключателю питания с зазором не менее 3 мм в разомкнутом положении для прерывания фазы источника питания. (В разомкнутом положении выключатель питания должен отсоединять все фазы.)

*2 Используйте провода, соответствующие конструкции 60245 IEC 57.

*3 Никогда не используйте трубы, с толщиной, меньше указанной. Соппротивление давления будет недостаточным.

*4 Используйте медную трубу или бесшовную трубу из сплава меди.

*5 Будьте осторожны при сгибании трубы, во избежание ее повреждения.

*6 Радиус изгиба трубы для хладагента должен быть не менее 100 мм.

*7 Если длина трубы превышает 7 м, необходима заправка дополнительным хладагентом (R32). (Если длина труб не превышает 7 м, заправка дополнительного хладагента не требуется.)

Дополнительный хладагент = A × (длина трубы (м) – 7)

*8 Изоляционный материал: Жаростойкий пенопласт с зернистостью 0,045

*9 Используйте изоляцию указанной толщины. Чрезмерная толщина изоляции может привести к неправильной установке внутреннего прибора, а недостаточная толщина может вызвать капание влаги.

Пропорции длины и высоты труб	
Максимальная длина труб	20 м
Макс. разность высот	12 м
Макс. количество изгибов *5, *6	10
Настройка хладагента A *7	20 r/m
Толщина изоляции *8, *9	8 мм

1-4. МОНТАЖНАЯ СХЕМА

ДОПОЛНИТЕЛЬНЫЕ ПРИНАДЛЕЖНОСТИ

Перед установкой проверьте наличие следующих деталей.

<Внутренний прибор>

(1)	Установочная пластина	1
(2)	Шуруп крепления установочной пластины 4 × 25 мм	5
(3)	Беспроводной пульт дистанционного управления	1
(4)	Войлочная лента (При прокладке труб влево или назад влево)	1
(5)	Батарейка (AAA) для (3)	2

<Наружный прибор>

(6)	Дренажное отверстие (Только тип VG)	1
-----	-------------------------------------	---

ДЕТАЛИ, КОТОРЫЕ НЕОБХОДИМО ПРИОБРЕСТИ НА МЕСТЕ

(A)	Соединительный провод внутреннего/наружного прибора*1	1
(B)	Удлинительная труба	1
(C)	Втулка для стенного отверстия	1
(D)	Крышка для стенного отверстия	1
(E)	Лента для фиксации труб	2 - 5
(F)	Шуруп крепления для (E) 4 × 20 мм	2 - 5
(G)	Лента для труб	1
(H)	Замазка	1
(I)	Дренажный шланг (или мягкий шланг из ПВХ с внутренним диаметром 15 мм или твердая труба из ПВХ VP16)	1 или 2
(J)	Охлаждающее масло	1
(K)	Шнур источника питания*1	1

Примечание:

*1 Разместите соединительный провод внутреннего/наружного прибора (A) и шнур источника питания (K) как минимум на расстоянии 1 м от провода телевизионной антенны.

Данный внутренний прибор оснащен интерфейсом Wi-Fi. (Только тип VGK)

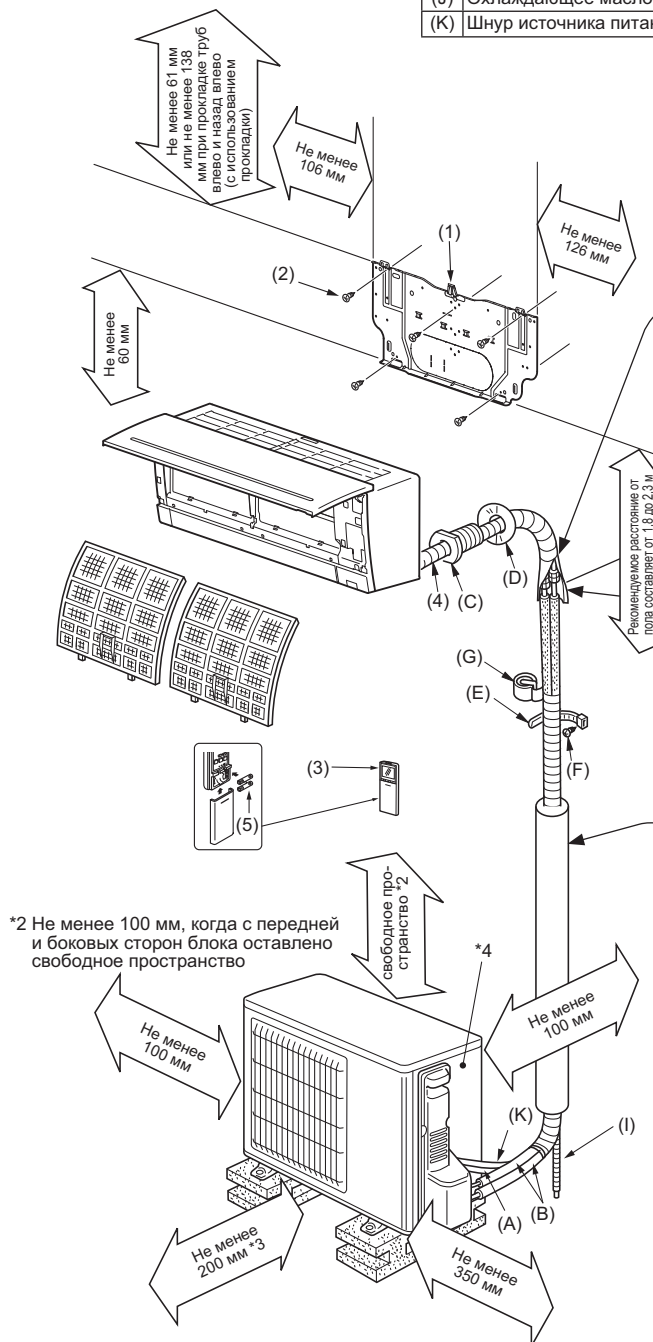

Обязательно используйте втулку для стенного отверстия (C) в целях предотвращения контакта соединительного провода (A) внутреннего/наружного прибора с металлическими деталями стенного перекрытия, а также для предотвращения повреждения проводов крысами, если стена полая.

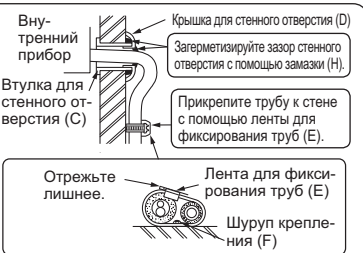

После проверки на отсутствие утечек плотно нанесите изоляционный материал, чтобы обеспечить отсутствие зазоров.

В случае крепления трубопроводов к стене, содержащей металлы (обшитые белой жстью) или металлическую сетку, установите химически обработанную деревянную пластину толщиной не менее 20 мм между стеной и трубами, или оберните трубы виниловой изоляцией 7 - 8 раз. Для использования имеющегося трубопровода выполните операцию COOL (ОХЛАЖДЕНИЕ) в течение 30 минут и осуществите откачку перед демонтажем старого кондиционера. Повторно смонтируйте раструб в соответствии с размером для нового количества хладагента.

⚠️ ПРЕДУПРЕЖДЕНИЕ

Чтобы предотвратить риск возникновения пожара, трубы, подающие хладагент, должны быть проложены в земле или защищены. Наружное повреждение труб, подающих хладагент, может привести к возникновению пожара.

Установка наружного прибора

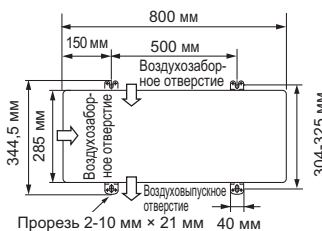

Трубопроводы дренажной системы наружного прибора <Только тип VG>

- Выполните прокладку трубопроводов дренажной системы перед соединением трубопроводов внутреннего и наружного приборов.
- Подсоедините дренажный шланг (I) с внутренним диаметром 15 мм, как показано на рисунке.
- Обязательно проложите трубопроводы дренажной системы с наклоном вниз по направлению слива.

Примечание:

Устанавливайте прибор строго горизонтально. Не используйте дренажное отверстие (6) в районах с холодным климатом. Дренаж может замерзнуть, что приведет к останову вентилятора. При нагреве наружный прибор выделяет конденсат. Выберите место для установки так, чтобы наружный прибор и земля под ним не смачивались сливной водой и чтобы не было риска повреждения прибора при замерзании воды.

*3 Когда с любых 2 сторон (слева, справа или сзади) блока оставлено свободное пространство.

*4 На заводской табличке с паспортными данными указаны год и месяц изготовления.

Внешний вид наружного блока может отличаться на некоторых моделях.

ВАЖНАЯ ИНФОРМАЦИЯ

Убедитесь, что кабели не будут подвержены износу, коррозии, чрезмерному давлению, вибрации, воздействию острых краев и любым другим неблагоприятным воздействиям окружающей среды. При проверке также необходимо учитывать эффект старения или непрерывное воздействие вибрации, причиной которой являются такие источники, как компрессоры и вентиляторы.

2. УСТАНОВКА ВНУТРЕННЕГО ПРИБОРА

2-1. КРЕПЛЕНИЕ УСТАНОВОЧНОЙ ПЛАСТИНЫ

- Найдите в стене элемент конструкции (например, стойку) и закрепите установочную пластину (1) в горизонтальном положении, плотно закрутив шурупами крепления (2).
- Для предотвращения вибрации установочной пластины (1) обязательно установите шурупы крепления в отверстия, показанные на рисунке. Для обеспечения дополнительной поддержки шурупы крепления также можно установить в другие отверстия.
- При извлечении сепаратора намотайте виниловую ленту на края сепаратора во избежание повреждения проводов.
- При использовании болтов, утопленных в бетонной стене, закрепите установочную пластину (1) через овальное отверстие 11 × 20 · 11 × 26 мм (шаг отверстия 450 мм).
- Если утопленный болт слишком длинный, замените его на более короткий, приобретенный в свободной продаже.

2-2. ПРОСВЕРЛИВАНИЕ СТЕННЫХ ОТВЕРСТИЙ

- Определите расположение стенового отверстия.
- Просверлите отверстие $\varnothing 65$ мм. Наружная сторона должна быть на 5 - 7 мм ниже внутренней стороны.
- Вставьте втулку для стенового отверстия (С).

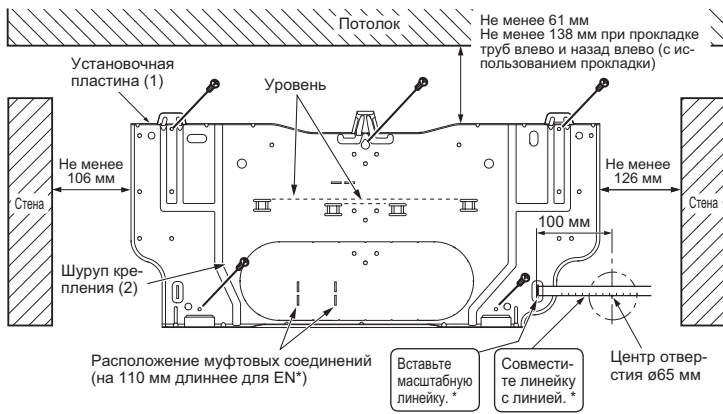
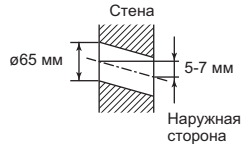

* То же для левого отверстия.

2-3. СОЕДИНИТЕЛЬНЫЕ ПРОВОДА ДЛЯ ВНУТРЕННЕГО ПРИБОРА

Вы можете подсоединить силовой провод внутреннего/наружного прибора, не снимая переднюю панель.

- Откройте переднюю панель.
- Снимите зажим VA.
- Проложите соединительный провод внутреннего/наружного приборов (А) с задней стороны внутреннего прибора и обработайте конец провода.
- Ослабьте винт клеммной колодки и подсоедините сначала провод заземления, затем соединительный провод внутреннего/наружного приборов (А) к клеммной колодке. Следите за правильностью подсоединения проводов. Плотнo прикрепите провод к клеммной колодке, следя за тем, чтобы сердечник провода не был виден, и чтобы к соединительной секции клеммной колодки не прилагалось внешнего усилия.
- Плотно затяните винты клеммной колодки для предотвращения их ослабления. После затяжки винтов слегка потяните за провода, чтобы убедиться в их неподвижности.
- Зафиксируйте соединительный провод (А) внутреннего/наружного прибора и провод заземления с помощью зажима VA. Надежно присоедините зажим VA.

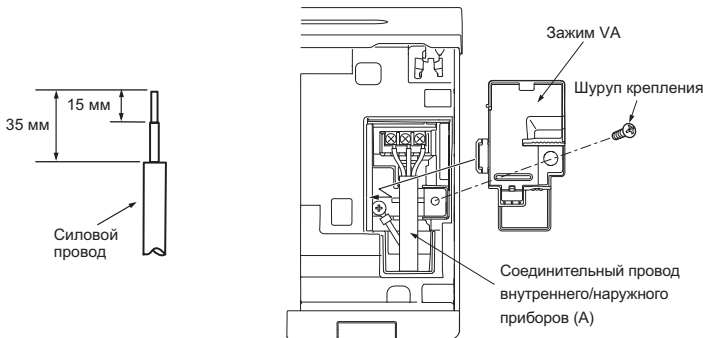

- Для облегчения проведения техобслуживания в будущем оставьте припуск длины соединительных проводов.
 - Провод заземления может быть немного длиннее других. (длиннее примерно на 60 мм)
 - Не сгибайте остаток провода и не размещайте его в небольшом пространстве. Будьте осторожны, чтобы не повредить проводку.
 - Обязательно присоедините каждый винт к соответствующей клемме при фиксации шнура и/или провода к клеммному блоку.
- Примечание:** запрещается прокладывать провода между внутренним блоком и монтажной пластиной (1). Поврежденная проводка может стать причиной тепловыделения или возгорания.

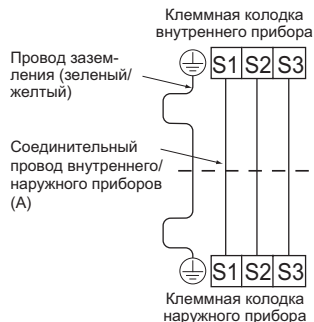

2-4. ПРИДАНИЕ ФОРМ ТРУБАМ И ТРУБОПРОВОДАМ ДРЕНАЖНОЙ СИСТЕМЫ

Придание форм трубам

- Расположите дренажный шланг под трубопроводом хладагента.
- Убедитесь в отсутствии подъемов и изгибов в дренажном шланге.
- При обмотке лентой не тяните за шланг.
- При прокладке дренажного шланга в помещении обязательно оберните его изоляционным материалом (приобретается в магазине).

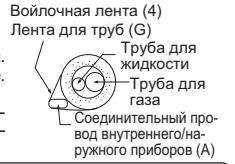

При прокладке труб сзади, справа или вниз

- Положите вместе трубопровод хладагента и дренажный шланг и плотно оберните их лентой для труб (G) с концов.
- Вставьте трубопровод и дренажный шланг во втулку для стенового отверстия (С), затем зацепите верхнюю часть внутреннего прибора за крючки на установочной пластине (1).
- Убедитесь в том, что внутренний прибор надежно зацепился за крючки на установочной пластине (1), двигая прибор влево и вправо.
- До упора вставьте нижнюю часть внутреннего прибора в установочную пластину (1).



Трубопровод дренажной системы

- Если удлинительный дренажный шланг будет прокладываться в помещении, обязательно оберните его изоляционным материалом, имеющимся в продаже.
- Для обеспечения оптимального дренажа дренажный шланг должен иметь наклон вниз. (Fig. 1)
- Если дренажный шланг, который был поставлен с внутренним прибором слишком короткий, соедините его с дренажным шлангом (I), который необходимо приобрести на месте. (Fig. 2)
- При подключении дренажного шланга к твердой винилхлоридной трубе обязательно плотно вставляйте его в трубу. (Fig. 3)



Не прокладывайте дренажный трубопровод так, как показано.

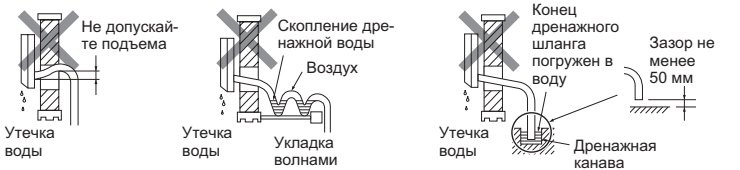

При прокладке труб влево или назад влево

Примечание:

Не забудьте прикрепить на место дренажный шланг и дренажный колпачок при прокладке труб влево или назад влево. В противном случае возможно капание воды с дренажного шланга.

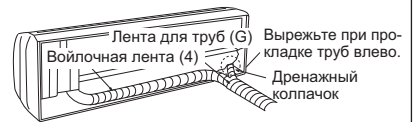

- Положите вместе трубопровод хладагента и дренажный шланг и плотно оберните войлочной лентой (4) с концов. При обмотке перехлест войлочной ленты (4) должен составлять 1/3 ее ширины. Зафиксируйте конец войлочной ленты (4) бандажной стяжкой.
- Потянув на себя, снимите дренажный колпачок, расположенный в правой задней части внутреннего прибора. (Fig. 1)
- Потянув на себя, вытяните дренажный шланг из левой задней части внутреннего прибора. (Fig. 2)
- Взявшись за зубец, указанный стрелками, вытяните на себя дренажный шланг.
- Вставьте дренажный колпачок в секцию в задней части внутреннего прибора, к которой должен крепиться дренажный шланг. (Fig. 3)
- Вставьте не остроконечный инструмент, такой, как отвертка и т.д., в отверстие на конце колпачка и до упора вставьте колпачок в дренажный поддон.
- Полностью вставьте дренажный шланг в дренажный поддон сзади внутреннего прибора. (Fig. 4)
- Убедитесь в том, что шланг надежно зацепился выступом вставляемого конца за дренажный поддон.
- Вставьте дренажный шланг во втулку для стенового отверстия (С), затем зацепите верхнюю часть внутреннего прибора за крючки на установочной пластине (1). После этого полностью сдвиньте внутренний прибор влево, чтобы упростить вставку трубопроводов в заднюю часть прибора.
- Вырежьте кусок картона из упаковочной коробки, сверните его, зацепите на заднее ребро и используйте в качестве прокладки для подъема внутреннего прибора. (Fig. 5)
- Подсоедините трубопровод хладагента к удлинительной трубе (В).
- До упора вставьте нижнюю часть внутреннего прибора в установочную пластину (1).

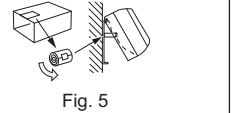
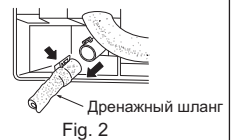
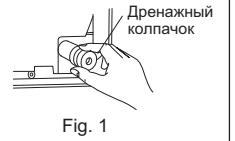

3. УСТАНОВКА НАРУЖНОГО ПРИБОРА

3-1. СОЕДИНИТЕЛЬНЫЕ ПРОВОДА ДЛЯ НАРУЖНОГО ПРИБОРА

- 1) Откройте сервисную панель.
- 2) Ослабьте винт клеммной колодки и подсоедините соответствующим образом соединительный провод внутреннего/наружного приборов (А) от наружного прибора к клеммной колодке. Следите за правильностью подсоединения проводов. Плотно прикрепите провод к клеммной колодке, следя за тем, чтобы сердечник провода не был виден, и чтобы к соединительной секции клеммной колодки не прилагалось внешнего усилия.
- 3) Плотно затягивайте винты клеммной колодки для предотвращения их ослабления. После затяжки винтов слегка потяните за провода, чтобы убедиться в их неподвижности.
- 4) Подсоедините шнур источника питания (К).
- 5) Закрепите соединительный провод внутреннего/наружного приборов (А) и шнур источника питания (К) с помощью проводного зажима.
- 6) Закройте надежно сервисную панель.

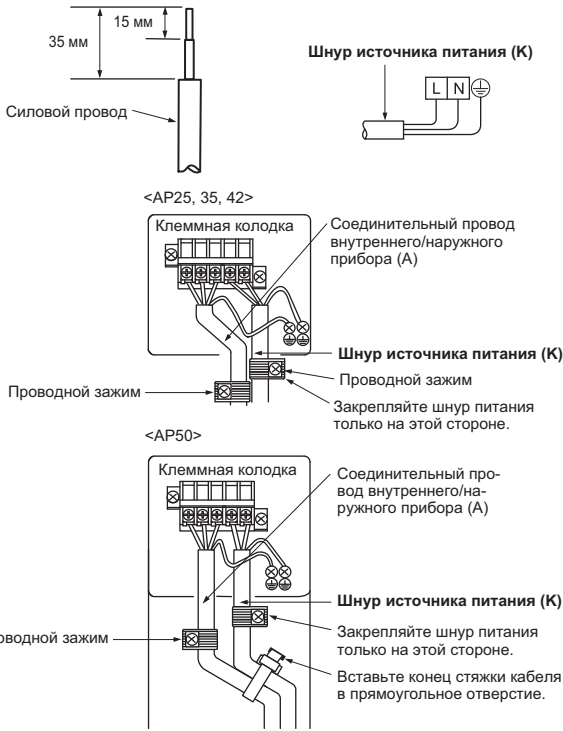

- Провод заземления может быть немного длиннее других. (длиннее примерно на 100 мм)
- Для облегчения проведения техобслуживания в будущем оставьте припуск длины соединительных проводов.
- Обязательно присоедините каждый винт к соответствующей клемме при фиксации шнура и/или провода к клеммному блоку.

3-2. РАЗВАЛЬЦОВКА

- 1) Правильно режьте медную трубу с помощью трубореза. (Fig. 1, 2)
- 2) Полностью удалите заусенцы с разрезанного поперечного сечения трубы. (Fig. 3)
 - При удалении заусенцев наклоните трубу вниз, чтобы удаленные заусенцы не попали внутрь трубы.
- 3) Снимите конусные гайки, прикрепленные к внутреннему и наружному приборам, затем насадите их на трубу после полного удаления заусенцев. (После развальцовки насадка гаек невозможна.)
- 4) Развальцовка (Fig. 4, 5). Полностью соблюдайте размеры медной трубы, указанные в таблице. Выберите А мм из таблицы в соответствии с используемым инструментом.
- 5) Проверьте
 - Сравните развальцовку с Fig. 6.
 - При обнаружении дефекта на развальцовке обрежьте развальцованный участок и выполните развальцовку снова.

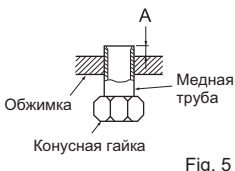
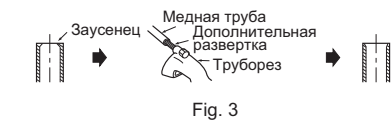
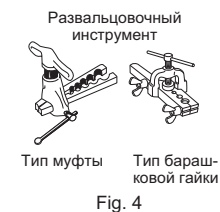

Диаметр трубы (мм)	Гайка (мм)	А (мм)			Крутящий момент затяжки	
		Инструмент зажимного типа для R32, R410A	Инструмент зажимного типа для R22	Инструмент барашковой гайки для R22	Н•м	кгс•см
ø6,35 (1/4")	17	0 - 0,5	1,0 - 1,5	1,5 - 2,0	13,7 - 17,7	140 - 180
ø9,52 (3/8")	22			34,3 - 41,2	350 - 420	
ø12,7 (1/2")	26			49,0 - 56,4	500 - 575	
ø15,88 (5/8")	29			73,5 - 78,4	750 - 800	

3-3. СОЕДИНЕНИЕ ТРУБ

- Затягивайте конусную гайку тарированным ключом, соблюдая крутящий момент, указанный в таблице.
- Слишком сильная затяжка конусной гайки может привести к поломке гайки через некоторое время, результатом чего станет утечка хладагента.
- Обязательно оберните трубы изоляционной обмоткой. Непосредственный контакт с неизолированным трубопроводом может привести к ожогам или обморожению.

Соединение внутреннего прибора

- Подсоедините трубы для жидкости и трубы для газа к внутреннему прибору.
- Нанесите тонкий слой охлаждающего масла (J) на раstryбы труб. Не допускайте попадания охлаждающего масла на резьбу винтов. Приложение чрезмерного крутящего момента затяжки приведет к повреждению винтов.
 - При подсоединении сначала выровняйте центр, затем затяните конусную гайку на первые 3 - 4 оборота.
 - Используя таблицу выше с крутящим моментом в качестве руководства при затягивании муфтового соединения со стороны внутреннего прибора, затяните гайки с помощью двух гаечных ключей. Чрезмерная затяжка может повредить развальцованный участок.

Соединение наружного прибора

Подсоедините трубы к стыку стопорного клапана наружного прибора таким же образом, как и для внутреннего прибора.

- При затяжке используйте тарированный или гаечный ключ, и соблюдайте те же требования по крутящему моменту, что и для внутреннего прибора.

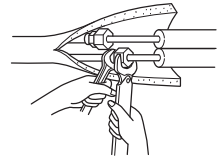

⚠ ПРЕДУПРЕЖДЕНИЕ

При установке прибора, надежно подсоедините трубы с хладагентом до запуска компрессора.

3-4. ИЗОЛЯЦИЯ И ОБМОТКА ЛЕНТОЙ

- 1) Оберните трубные стыки изоляцией для труб.
- 2) Со стороны наружного прибора обязательно оберните все трубы, включая клапаны.
- 3) Используя ленту для труб (G), оберните трубы, начиная со входа наружного прибора.
 - Зафиксируйте конец ленты для труб (G) лентой (с нанесенным на нее клеящим составом).
 - При прокладке труб над потолком, в стенных шкафах или в местах с высокой температурой или влажностью, оберните их дополнительной изоляцией, имеющейся в продаже, для предотвращения образования конденсации.

4. ПРОЦЕДУРЫ ПРОДУВКИ, ПРОВЕРКА НА ОТСУТСТВИЕ УТЕЧЕК И ТЕСТОВЫЙ ПРОГОН

4-1. ПРОЦЕДУРЫ ПРОДУВКИ И ПРОВЕРКА НА ОТСУТСТВИЕ УТЕЧЕК

- 1) Снимите колпачок сервисного порта на стопорном клапане со стороны трубы для газа наружного прибора. (В изначальном виде запорные клапаны полностью закрыты и прикрыты колпачками.)
- 2) Подключите клапан коллектора с измерителем и вакуумный насос к сервисному порту стопорного клапана на стороне трубы для газа наружного прибора.

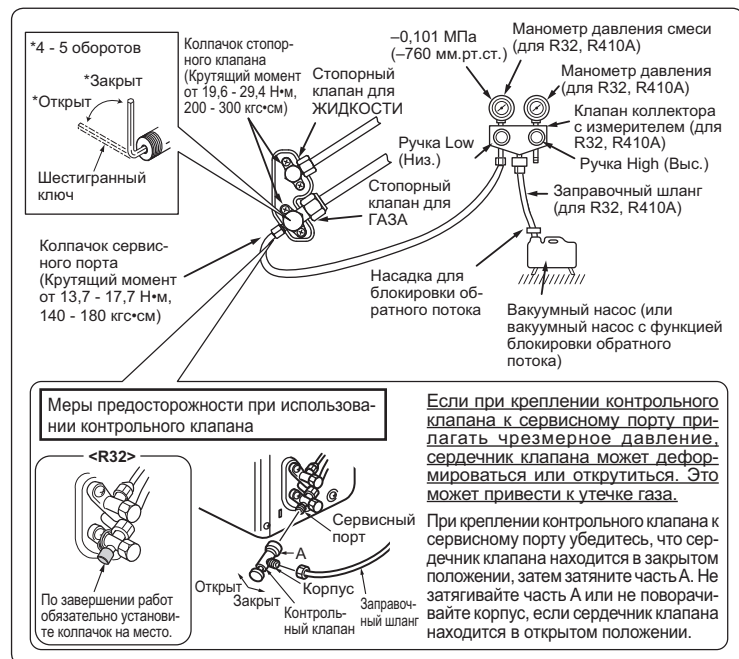

- 3) Включите вакуумный насос. (Создавайте вакуум до тех пор, пока не будет достигнуто значение 500 микрон.)
- 4) Проверьте вакуум с помощью клапана коллектора с измерителем, затем закройте клапан коллектора с измерителем и остановите вакуумный насос.
- 5) Оставьте систему в таком состоянии на одну-две минуты. Убедитесь, что стрелка на клапане коллектора с измерителем остается в неподвижном состоянии. Убедитесь, что манометр показывает разрежение - 0,101 МПа [маном.] (-760 мм.рт.ст.).
- 6) Быстро снимите клапан коллектора с измерителем с сервисного порта стопорного клапана.

⚠ ⚠ ПРЕДУПРЕЖДЕНИЕ

Во избежание риска возникновения пожара перед открытием стопорных клапанов проследите, чтобы не было опасности воспламенения и риска возгорания.

- 7) После подсоединения труб хладагента и их продувки полностью откройте все стопорные клапаны с обеих сторон трубы для газа и трубы для жидкости. При эксплуатации прибора с не полностью открытыми клапанами снижается его эффективность, что приводит к неисправностям.
- 8) См. п. 1-3. и заправьте предписанное количество хладагента, если необходимо. При работе с жидким хладагентом обязательно осуществляйте заправку медленно. В противном случае состав хладагента в системе может измениться, что отрицательно повлияет на производительность кондиционера.
- 9) Затяните колпачок сервисного порта для возврата к исходному состоянию.
- 10) Проверка на отсутствие утечек

4-2. ТЕСТОВЫЙ ПРОГОН

- 1) Вставьте вилку шнура питания в розетку электросети и/или включите прерыватель тока в сети.
- 2) Нажмите кнопку E.O. SW один раз для режима ОХЛАЖДЕНИЕ (COOL) и два раза для режима ОБОГРЕВ (HEAT). В течение 30 минут будет выполняться тестовый прогон. Если верхняя лампочка индикатора работы прибора мигает каждые 0,5 секунд, проверьте правильность подключения соединительного провода внутреннего/наружного приборов (А). После тестового прогона запустится аварийный режим (заданная температура 24°C).
- 3) Для остановки работы нажмите кнопку E.O. SW несколько раз, пока все светодиодные лампы не погаснут. Подробнее см. инструкции по эксплуатации.
- 4) Проверка приема (инфракрасного) сигнала с пульта дистанционного управления
 - Нажмите кнопку OFF/ON (ВЫКЛ./ВКЛ.) на пульте дистанционного управления (3), при этом из внутреннего прибора должен издаваться электронный звуковой сигнал. Нажмите кнопку OFF/ON (ВЫКЛ./ВКЛ.) еще раз, чтобы выключить кондиционер.
 - После остановки компрессора включается защитное устройство механизма повторного запуска, предотвращающее включение компрессора в течение 3 минут с целью защиты кондиционера.

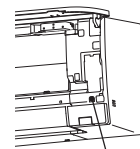

Переключатель аварийного управления (E.O. SW)

4-3. ФУНКЦИЯ АВТОЗАПУСКА

Данное изделие оснащено функцией автозапуска. Если в ходе работы прекратится подача электроэнергии, например, при отключении электропитания, данная функция автоматически возобновит работу с предыдущими настройками после восстановления электропитания. (Подробнее см. инструкции по эксплуатации.)

Осторожно:

- После тестового прогона или проверки приема сигнала с пульта дистанционного управления отключите прибор кнопкой E.O. SW или с пульта дистанционного управления перед отключением электропитания. Если этого не сделать, прибор начнет работу автоматически при возобновлении электропитания.

Для пользователя

- После установки прибора обязательно расскажите пользователю о функции автозапуска.
- Если функция автозапуска не нужна, ее можно отключить. Свяжитесь с представителем сервисной службы, чтобы отключить данную функцию. Подробнее см. инструкции по обслуживанию.

4-4. ПОЯСНЕНИЕ ДЛЯ ПОЛЬЗОВАТЕЛЯ

- Используя ИНСТРУКЦИИ ПО ЭКСПЛУАТАЦИИ, объясните пользователю, как эксплуатировать кондиционер (как пользоваться пультом дистанционного управления, как снимать воздушные фильтры, как осуществлять чистку, меры предосторожности при эксплуатации и т. д.).
- Посоветуйте пользователю внимательно прочитать ИНСТРУКЦИИ ПО ЭКСПЛУАТАЦИИ.

5. НАСТРОЙКА ПОДКЛЮЧЕНИЯ ИНТЕРФЕЙСА Wi-Fi (Только тип VGK)

Это устройство оснащено стандартным интерфейсом Wi-Fi.

Инструкции по подключению к маршрутизатору см. в документе SETUP QUICK REFERENCE GUIDE (КРАТКОЕ СПРАВОЧНОЕ ПОСОБИЕ ПО НАСТРОЙКЕ) и ИНСТРУКЦИЯХ ПО ЭКСПЛУАТАЦИИ, прилагаемых к внутреннему прибору.

6. ПЕРЕМЕЩЕНИЕ И ОБСЛУЖИВАНИЕ

6-1. СНЯТИЕ И УСТАНОВКА ПАНЕЛЬНОГО БЛОКА

Порядок снятия

- 1) Откройте переднюю панель.
- 2) Снимите переднюю панель.
- 3) Открутите 2 винта крепления панели L.
- 4) Снимите панель L.
- 5) Открутите 3 винта крепления панели R.
- 6) Снимите панель R.
- 7) Снимите панель U.
- 8) Снимите панель F.

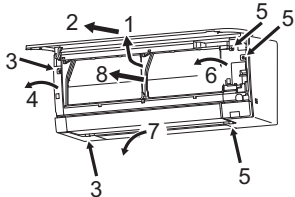

Порядок установки

- 1) Установите панельный блок в порядке, обратном процедуре снятия.
- 2) Обязательно нажмите на отмеченные стрелками места для окончательного крепления панельного блока к прибору.



6-2. СНЯТИЕ ВНУТРЕННЕГО ПРИБОРА

Снимите нижнюю часть внутреннего прибора с установочной пластины.

Освободите и левую, и правую нижние части внутреннего прибора и потяните вниз и вперед, как показано на рисунке справа.

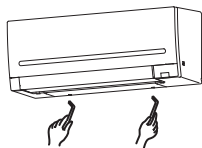

6-3. ОТКАЧКА

При установке на новом месте или утилизации кондиционера, выполните откачку системы в соответствии с процедурой ниже, чтобы в атмосферу не попал хладагент.

- 1) Подключите клапан коллектора с измерителем к сервисному порту стопорного клапана на стороне трубы для газа наружного прибора.
- 2) Полностью закройте стопорный клапан на стороне трубы для жидкости наружного прибора.
- 3) Закройте стопорный клапан на стороне трубы для газа наружного прибора почти до конца, чтобы его можно было легко закрыть полностью, когда стрелка манометра будет указывать на значение в 0 МПа [маном.] (0 кгс/см²).
- 4) Включите аварийное управление в режиме ОХЛАЖДЕНИЕ (COOL).
Для запуска аварийного управления в режиме ОХЛАЖДЕНИЕ (COOL) выньте вилку питания из розетки и/или выключите автоматический выключатель. Через 15 секунд вставьте вилку шнура питания в розетку и/или включите выключатель, а затем нажмите E.O. SW один раз. (В режиме ОХЛАЖДЕНИЕ (COOL) кондиционер может работать непрерывно до 30 минут.)
- 5) Полностью закройте стопорный клапан на стороне трубы для газа наружного прибора, когда стрелка на манометре будет находиться в диапазоне 0,05 - 0 МПа [маном.] (ок. 0,5 - 0 кгс/см²).
- 6) Остановите аварийное управление в режиме ОХЛАЖДЕНИЕ (COOL).
Нажмите кнопку E.O. SW несколько раз, пока все светодиодные лампы не погаснут. Подробнее см. инструкции по эксплуатации.

⚠ ПРЕДУПРЕЖДЕНИЕ

При сливании хладагента, останавливайте компрессор до отключения труб с хладагентом. Попадание внутрь компрессора воздуха и т.п. может привести к взрыву.

7. ПОДКЛЮЧЕНИЕ ИНТЕРФЕЙСНОГО/СОЕДИНИТЕЛЬНОГО КАБЕЛЯ К КОНДИЦИОНЕРУ

- Подключите ИНТЕРФЕЙСНЫЙ/СОЕДИНИТЕЛЬНЫЙ КАБЕЛЬ к плате ПК для управления внутренним прибором кондиционера с помощью соединительного кабеля.
- Обрезка или удлинение соединительного кабеля ИНТЕРФЕЙСА/СОЕДИНИТЕЛЬНОГО КАБЕЛЯ приведет к дефектам подключения. Не соединяйте соединительный кабель с кабелем питания, кабелем для соединения внутреннего и наружного прибора и/или кабелем заземления. Расстояние между соединительным кабелем и вышеперечисленными проводами должно быть максимальным.
- Тонкая часть соединительного кабеля должна храниться и размещаться в месте, где пользователи не смогут до нее дотронуться.

Подключение

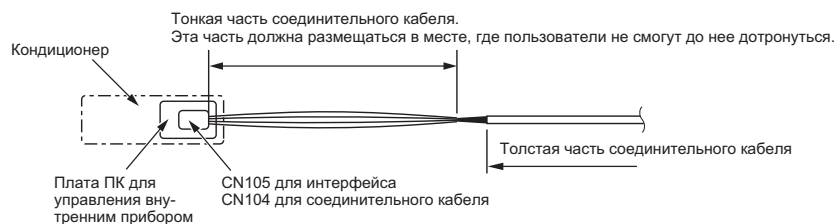
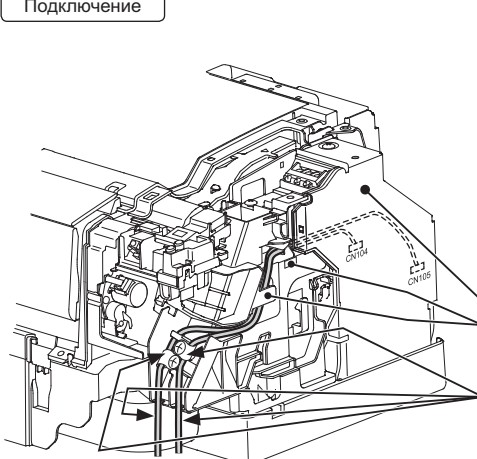

- ① Снимите ПРАВУЮ ПАНЕЛЬ.
- ② Откройте крышку платы ПК для управления внутренним прибором.
- ③ Подключите соединительный кабель к разъему CN105 и/или CN104 на плате ПК для управления внутренним прибором. Проведите тонкую часть соединительного кабеля через ребро, как показано на рисунке.
- ④ Прикрепите кабельный зажим, входящий в комплект интерфейса, к толстой части соединительного кабеля с помощью винта 4×16, как показано на рисунке. Проведите соединительный кабель через ребро, как показано на рисунке.
- ⑤ Закройте крышку платы ПК для управления внутренним прибором. Следите за тем, чтобы не зажать крышкой тонкую часть кабеля. Верните ПРАВУЮ ПАНЕЛЬ на место.

⚠ ПРЕДУПРЕЖДЕНИЕ

Плотно закрепите соединительный кабель в указанном положении. При неправильной установке возможны поражение током, пожар и/или неисправность прибора.

This product is designed and intended for use in the residential, commercial and light-industrial environment.

MITSUBISHI ELECTRIC CORPORATION

HEAD OFFICE: TOKYO BUILDING, 2-7-3, MARUNOUCHI, CHIYODA-KU, TOKYO 100-8310, JAPAN

ООО «Мицубиси Электрик (РУС)»:

115114, Российская Федерация, г. Москва, ул. Летниковская, д. 2, стр. 1, 5 этаж
Контактный номер телефона: +7-495-721-20-70



СПЛИТ КОНДИЦИОНЕРЛЕР
ОРНАТУ БОЙЫНША НҰСҚАУЛЫҚ



JG79J748H01

ТАИЛАНДАТА ЖАСАЛҒАН
Үлгілердің атаулары 1–3-т. берілген.
Көп функциялы аспаптарды орнату кезінде сыртқы блоқты орнатуға арналған көп функциялы аспапты орнату бойынша нұсқаулығын қараңыз.

Орнатуға қажетті құралдар

- | | |
|-----------------------------------|-----------------------------------|
| Phillips бұрауышы | R32, R410A үшін |
| Дөңгей | шырайналдыруға арналған аспап |
| Шкала | R32, R410A үшін |
| Әмбебап пышақ немесе қайшы | манометриялық коллектор |
| 65 мм сақиналы ара | R32, R410A үшін вакуумдық сорғы |
| Динамометриялық кілт | R32, R410A үшін толтыру құбыршегі |
| Жаппа кілті (немесе мүйізде кілт) | Ұңысы бар құбыр кескіш |
| 4 мм алты қырлы кілт | |

1. ОРНАТУ АЛДЫНДА

ІШКІ ЖӘНЕ/НЕМЕСЕ СЫРТҚЫ БЛОКТА БЕЙНЕЛЕНЕТІН ТАҢБАЛАРДЫҢ МӘНДЕРІ

	ЕСКЕРТУ (Өрт қаупі бар)	Бұл жабдықта жанғыш хладагент пайдаланылады. Хладагент ағып, отқа немесе қызып тұрған бөлшекке тисе, одан зиянды газ шығып, өртену қаупіне өкеледі.
		Жұмысты бастаудан бұрын, ПАЙДАЛАНУ БОЙЫНША НҰСҚАУЛЫҚ құжатын мұқият оқып шығыңыз.
		Жұмыс істеуден бұрын, қызмет көрсету персоналы ПАЙДАЛАНУ БОЙЫНША НҰСҚАУЛЫҚ және ОРНАТУ БОЙЫНША НҰСҚАУЛЫҚ құжатын мұқият оқып шығуы керек.
		Қосымша ақпарат ПАЙДАЛАНУ БОЙЫНША НҰСҚАУЛЫҚ, ОРНАТУ БОЙЫНША НҰСҚАУЛЫҚ сияқты құжаттарда қолжетімді.

1-1. ҚАУІПСІЗДІКТІ ҚАМТАМАСЫЗ ЕТУ ҮШІН КЕЛЕСІ ТАЛАПТАРДЫ ӨРДАЙЫМ САҚТАҒАН ЖӨН

- Кондиционерді орнату алдында «КЕЛЕСІ ҚАУІПСІЗДІК ТАЛАПТАРЫН ӨРДАЙЫМ САҚТАҒАН ЖӨН» дегенді міндетті түрде оқыңыз.
- Wi-Fi интерфейсін қосуды баптау алдында бөлме кондиционерінің ПАЙДАЛАНУ БОЙЫНША НҰСҚАУЛЫҒЫНДА берілген қауіпсіздік шараларын тексеріңіз.
- Осы жерде берілген барлық ескертулер мен сақтандыруларды орындаңыз, өйткені оларда қауіпсіздікпен байланысты маңызды элементтер болады.
- Осы нұсқаулықты оқып шыққан соң оны әрі қарай пайдалану үшін міндетті түрде ПАЙДАЛАНУ БОЙЫНША НҰСҚАУЛЫҚ құжатымен бірге сақтаңыз.

⚠ ЕСКЕРТУ (Өлімге, ауыр жарақаттарға және т. б. ұшыратуы мүмкін)

- **Қондырғыны өзіңіз орнатпаңыз (пайдаланушы).** Аспаптың еденге құлауы немесе одан су ағу салдарынан жартылай орнату өрттің туындауына, электр тогының соғуына әкелуі мүмкін. Құрылғыны сатып алған дилермен немесе білікті орнатушымен байланысып, кеңес алыңыз.
- **Орнату бойынша нұсқаулықпен салыстыра отырып, орнатуды қауіпсіз орындау қажет.** Аспаптың еденге құлауы немесе одан су ағу салдарынан жартылай орнату өрттің туындауына, электр тогының соғуына әкелуі мүмкін.
- **Құрылғыны орнату кезінде тиісті қорғаныс жабдығы мен қауіпсіздікті қамтамасыз етуге арналған құралдарды пайдаланыңыз.** Бұл талапты орындамау жарақаттануға әкелуі мүмкін.
- **Құрылғыны барлық құрылғыларды көтере алатын жерге сенімді түрде орнатыңыз.** Егер орнататын орын құрылғының салмағын көтере алмаса, ол құлап, жарақаттануға себеп болуы мүмкін.
- **Блоқты өзгертпеңіз.** Бұл өрттің, электр тогының соғуына, жарақаттануға немесе судың ағуына әкелуі мүмкін.
- **Электр монтажда жұмыстарын орнату бойынша нұсқаулыққа сәйкес, білікті, тәжірибелі электрші орындауы тиіс.** Міндетті түрде жеке контурды пайдаланыңыз. Контурға басқа электр құралдарын қоспаңыз. Егер күш контурының қуаты жеткіліксіз болса немесе электр монтажда жұмыстары жартылай орындалса, онда бұл өрт шығуға немесе электр тогының соғуына әкелуі мүмкін.
- **Құрылғыны жерге дұрыс тұйықтаңыз.** Жерге тұйықтау сымның газ құбырына, су құбырына, найзағай тартқышқа немесе телефон сымна жалғамаңыз. Жерге дұрыс тұйықтамау электр тогының соғуына ұшыратуы мүмкін.
- **Бөліктерге немесе бұрамаларға шамадан артық күш салып, сымдарды зақымдап алмаңыз.** Зақымдалған сымдардан өрт шығуы немесе ток соғуы мүмкін.
- **Ішкі блоқты электрондық басқарудың баспа тақтасына баптаулар жүргізу кезінде немесе электр сымдар жүйесімен жұмыс кезінде міндетті түрде аспапты электр қуатын беру кезінен ажыратыңыз.** Бұл талапты орындамау электр тогының соғуына әкелуі мүмкін.
- **Аталған сымдарды ішкі және сыртқы блоктарды сенімді түрде жалғау үшін пайдаланыңыз және сымдардың деформациялаушы күші секцияларға басылып қалмауы үшін сымдарды клеммалық қалыптың жалғағыш секцияларына мықтап бекітіңіз.** Сымдарды ұзартпаңыз және аралық жалғауды пайдаланбаңыз. Аяқталмаған жалғану мен бекіту өрт шығуға әкелуі мүмкін.
- **Құрылғыны жанғыш газ ағуы мүмкін болатын жерге орнатпаңыз.** Егер газ жылыстап, блоктың айналасына жиналса, жарылыс болуы мүмкін.
- **Қуат сымның аралық байланысын немесе ұзартқыш сымды пайдаланбаңыз және бір айнымалы ток шығысына бірнеше құрылғыны жалғамаңыз.** Бұл ақаулы жанасуға, ақаулы оқшаулауға, рұқсат етілген ток шамасынан асыру және т. б. себептерге байланысты өртке немесе электр тогының соғуына алып келуі мүмкін.
- **Орнату жұмыстары үшін ұсынылған немесе берілген бөлшектерді міндетті түрде пайдаланыңыз.** Ақаулы бөлшектерді пайдалану өрт, электр тогының соғуы, блоктың істен шығуы және т. б. себептерге байланысты жарақаттануға немесе судың ағып кетуіне алып келуі мүмкін.
- **Қуат беру ашасын розеткаға қосу кезінде розетка мен ашада шаң-тозаңның, қоқыстанудың немесе бекітілмеген бөлшектердің жоқ екеніне көз жеткізіңіз.** Қуат беру блогы ашасының розеткаға толық енгізілгеніне көз жеткізіңіз. Егер розетка мен ашада шаң-тозаң, қоқыстану немесе бекітілмеген бөлшектер болса, бұл ток соғуға немесе өрт шығуға алып келуі мүмкін. Егер қуат беру блогының ашасында бекітілмеген бөлшектер табылса, оларды ауыстырыңыз.
- **Электр жабдықтың қақпағын ішкі блокқа және сервистік панельді сыртқы блокқа мықтап бекітіңіз.** Егер ішкі блоктың электр жабдығының қақпағы және/немесе сыртқы блоктың сервистік панелінің қақпағы мықтап бекітілмесе, бұл шаң, су және т. б. болуынан өрт шығуға немесе электр тогымен зақымдалуға әкелуі мүмкін.
- **Қондырғыны орнату, жылжыту немесе қызмет көрсету кезінде суық агент контурына аталған суық агенттен (R32) басқа, ешқандай бөгде заттың түспейтініне көз жеткізіңіз.** Ауа сияқты кез келген бөгде заттың болуы қысымның шамадан тыс артуына әкелуі және жарылысқа немесе жарақаттануға ұшыратуы мүмкін. Осы жүйеге арналған суық агенттен басқа, кез келген суық агентті пайдалану техникалық шалысуға, жүйенің ақаулығына немесе блоктың бұзылуына өкеледі. Ең ауыр жағдайда, ол өнімнің қауіпсіздігіне елеулі шамада қатер төндіруі мүмкін.
- **Суық агентті атмосфераға шығармаңыз.** Егер орнату кезінде суық агент ағып кетсе, бөлмені желдетіңіз. Орнатқан соң суық агенттің жылыстамауына көз жеткізіңіз. Егер суық агент ағып, отпен немесе калорифер, керосинді жылытқыш немесе ас үй плитасы сияқты қыздырғыш элементпен жанасатын болса, бұл зиянды газдардың пайда болуына өкеледі. EN378-1 талаптарына сәйкес желдетуді қамтамасыз етіңіз.
- **Құбырларды орнату үшін тиісті құралдар мен материалдарды пайдаланыңыз.** R32 қысымы R22-ге қарағанда 1,6 есе артық. Қолайлы құралдарды немесе материалдарды пайдаланбау және жартылай орнату құбырлардың ажырауына немесе зақымдалуына әкелуі мүмкін.
- **Суық агентті сору кезінде, құбырларды ажыратпас бұрын компрессорды тоқтатыңыз.** Егер компрессор жұмыс жасап тұрған кезде суық агенттің түтікшелері ажыратылып, тиек қысымытығы ашық болса, ауа сорылып, салқындату контурындағы қысым шамадан тыс жоғары болуы мүмкін. Бұл құбырлардың ажырап кетуіне немесе зақымдалуына әкелуі мүмкін.
- **Құралды орнату кезінде компрессор қосылғанға дейін, суық агенттің түтікшелерін мықтап жалғаңыз.** Егер компрессор суық агент түтікшелері жалғанғанға дейін іске қосылса, тиек қысым тығыны ашық болса, ауа сорылып, салқындату контурындағы қысым шамадан тыс жоғары болуы мүмкін. Бұл құбырлардың ажырап кетуіне немесе зақымдалуына әкелуі мүмкін.
- **Конустық сомынды берілген нұсқаулықта көрсетілгендей, динамометриялық кілтпен бұрап, тартыңыз.** Егер тым қатты тартылса, біршама уақыт өткен соң конустық сомын жарылып, суық агентті ағуын тудыруы мүмкін.
- **Блок электр сымдар жүйесінің ұлттық қағидаларына сәйкес орнатылуы тиіс.**
- **Газ жанарғысын немесе өзге де жалын тудыратын жабдықты пайдалану кезінде кондиционердегі суық агентті толық алып тастаңыз және бөлменің жақсылап желдетілуін қамтамасыз етіңіз.** Егер суық агент ағып кетсе және отпен немесе жылытқыш элементпен түйсетін болса, бұл зиянды газдардың пайда болуына өкеледі және өрт шығу қаупі туындайды.
- **Өндіруші ұсынғандардан басқа, еріту немесе тазарту процесін жылдамдатуға арналған құралдарды пайдаланбаңыз.**
- **Құрал бөлмеде тұрақты түрде әрекет ететін тұтану кездері жоқ (мысалы, ашық от, жұмыс істеп тұрған газ аппараты немесе жұмыс істеп тұрған электр жылытқыш) сақталуы тиіс.**
- **Түйреуге және жандыруға болмайды.**
- **Суық агенттердің иісі болмайтындығын есте сақтаңыз.**
- **Құбыр желісі физикалық зақымдалулардан қорғалуы тиіс.**
- **Құбыр желісін орнату жұмысы мейлінше қысқа болуға тиіс.**
- **Ұлттық газ қағидалары сақталуы тиіс.**
- **Барлық қажетті желдету тесіктерін бекітіліп қалудан қорғау қажет.**
- **Wi-Fi интерфейсімен жабдықталған ішкі блоқты автоматты есіктер немесе өрт сигнализациясы сияқты автоматты басқару құрылғыларына таяу жерге орнатпаңыз.** Бұл бұзылуға байланысты жазатайым оқиғаларға әкелуі мүмкін.
- **Wi-Fi интерфейсімен жабдықталған ішкі блоқты медициналық электр жабдыққа немесе кардиоширәктерге немесе импланталатын кардиовертер-дефибриллятор сияқты медициналық құрылғысы бар адамдарға таяу жерге орналастырмаңыз.** Бұл медициналық жабдықтың немесе құрылғының ақаулануы себебінен қайғылы жағдайға әкелуі мүмкін.
- **Wi-Fi интерфейсімен жабдықталған бұл ішкі блок құрылғы мен тұтынушы немесе бөгде адамдар арасында 20 см қашықтықта орнатылуы және пайдаланылуы тиіс.**

- **Тұйықтауышты үзгішті жерге орнату орнына байланысты орнатыңыз.**
Егер тұйықтауышты үзгіш жерге орнатылмаса, бұл электр тогының соғуына әкелуі мүмкін.
- **Дренаждау/құбыр желілік жұмыстарды орнату бойынша нұсқаулыққа сәйкес қауіпсіз орындау қажет.**
Егер дренаждың/құбыр желісінің жұмысында ақаулықтар болса, құрылғыдан су ағып, үй тұрмысына қажет заттарды суға малуы және зақымдауы мүмкін.
- **Ішкі-сыртқы блоқтың ауа жинағыш тесігіне немесе алюминий қабырғалауына жанасуға болмайды.**
Бұл жаратқаттануға ұшыратуы мүмкін.

- **Сыртқы блокты ұсақ жануарлар жүруі мүмкін болатын жерлерге орнатпаңыз.**
Ұсақ жануарлардың құрылғы ішіндегі электр бөліктерге түсуі немесе жанасуы оның бұзылуына, түтін шығуға немесе өртке әкелуі мүмкін. Сонымен қатар, пайдаланушыға құрылғының айналасын тазалықта ұстауына кеңес беріңіз.
- **Ішкі құрылыс және өрлеу жұмыстары, сондай-ақ едендерді сүртіп-ысқылау кезінде кондиционерді пайдаланбаңыз.**
Осындай жұмыстар орындалғаннан кейін ауа салқындатқышты пайдалану алдында бөлмені желдетіңіз. Өзге жағдайда, ауа салқындатқыштың ішіне ұшпа элементтер жабысып қалып, судың ағуына немесе шықтың пайда болуына әкелуі мүмкін.

- **Статикалық электрленуден болатын залалдың алдын алу үшін, Wi-Fi интерфейсімен жабдықталған ішкі блокқа қол тигізбес бұрын, өзіңіздің үстіңізден статикалық электрленуді алып тастау үшін таяу жердегі металл денеге қол тигізіңіз.**
Адам денесіндегі статикалық электрлену Wi-Fi интерфейсінің блогын зақымдауы мүмкін.
- **Wi-Fi интерфейсімен жабдықталған ішкі блокты басқа сымсыз құрылғыларға, шақын толқынды пештерге, сымсыз телефондарға немесе факсимильді телефондарға таяу жерде пайдаланбаңыз.**
Бұл ақаулықтарға әкелуі мүмкін.

1-2. ОРНАТУ ОРНЫН ТАҢДАУ

ІШКІ БЛОК

▲ ▲ ЕСКЕРТУ

Блок төменде көрсетілген еден ауданынан артық болатын үй-жайларда орнатылуы тиіс.

AP50VG: 1,7 м²

Нақты мәлімет алу үшін суық агенттің жаңа жүйесінің қондырғысына қызмет көрсету бойынша Нұсқаулықты қараңыз.

- Әуе ағыны бұғатталмайтын жерде.
- Салқын (немесе жылы) ауа бөлменің ішінде таралған жерге.
- Қатты қабырғада діріл жоқ.
- Ол тікелей күн сәулелерінің әсеріне ұшырамайтын жерде. Сондай-ақ пайдалану алдында қаттамасын ашу кезінде тікелей күн сәулесінің әсер етуіне ұшыратпаңыз.
- Кедергісіз дренаж болатын жерге.
- Теледидар мен радиодан 1 м және одан да артық қашықтықта. Кондиционердің жұмысы радионың немесе теледидардың жұмыс істеуіне кедергі болуы мүмкін. Кедергі келтірілген құрылғыға күшейткіш қажет болуы мүмкін.
- Флуоресценттік шамдар мен қыздыру шамдарынан мүмкіндігінше алшақ жерге. Кондиционердің қашықтан басқару пультінің инфрақызыл пульты қалыпты қызмет ететіндей. Шамдардан келетін жылу ультракүлгіннің жүруін нашарлатып, майысудың болуына әкелуі мүмкін.
- Әуе сүзгісін алып оңай ауыстыру мүмкін болатын жерде.
- Ол жылудың немесе будың басқа көзінен алып тасталған жерде.
- Wi-Fi интерфейсімен жабдықталған, осы ішкі блокты орнату алдында бағдарлауыштың WPA2-AES шифрлеу баптауларын қолдауына көз жеткізіңіз.
- Соңғы пайдаланушы Wi-Fi интерфейсімен жабдықталған, осы ішкі блокты орнатуға дейін Wi-Fi қызметін көрсету шарттарын оқып, қабылдауы тиіс.
- Wi-Fi интерфейсімен жабдықталған, бұл ішкі блок шектік салқындатуды немесе қыздыруды қамтамасыз ететін Mitsubishi Electric қандай да бір жүйесіне орнатылмауы тиіс.

ҚАШЫҚТАН БАСҚАРУ ПУЛЬТІ

- Жұмыс жасау жеңіл және жақсы көрінетін жерде.
- Балалардың қолдары жетпейтін жерде.
- Еденнен 1,2 м жуық күйді таңдаңыз және қашықтан басқару пультінен келетін сигналдар, сөзсіз, осы күйден («пик» немесе «пик-пик», сигнал қабылдау дыбысының үні) ішкі блокпен қабылдануына көз жеткізіңіз. Содан соң қашықтан басқару пультін ұстағышты тіреуішке немесе қабырғаға бекітіп, сымсыз қашықтан басқару пультін орнатыңыз.

Ескертпе:

Инвенторлық типтегі люминесцент шамдар пайдаланылатын үй-жайларда сымсыз қашықтан басқару пультінен келетін сигнал қабылданбауы мүмкін.

СЫРТҚЫ БЛОК

- Қатты желден қорғалған жерде. Егер сыртқы блок мұздан еріту кезінде желдің әсеріне ұшырайтын болса, мұздан ерітуге әдеттегіден ұзағырақ уақыт кетеді.
- Ауасы таза және жақсы жерде.
- Жаңбырдың немесе тікелей күн сәулелерінен қорғалатын жерде.
- Жұмыс жасап тұрғанда дауысы немесе ыстық (суық) ауа көршілерді мазаламайтын жерде.
- Жұмыс жасап тұрғанда немесе дірілден болатын шудың ұлғаюын болдырмайтын қатты қабырға немесе тіреуіш бар жерде.
- Жанғыш газдың ағу қаупі жоқ жерде.
- Құрылғыны биіктікке орнату кезінде міндетті түрде құрылғының аяқтарын бекітіңіз.
- Телевизиялық немесе радио антеннасынан кем дегенде 3 м қашықтықта. Кондиционердің жұмысы әлсіз қабылдау аймақтарында радионы немесе теледидардың сигналдарды қабылдауына кедергі болуы мүмкін. Кедергі келтірілген құрылғыға күшейткіш қажет болуы мүмкін.
- Құрылғы көлденеңінен орнатылады.
- Өтінеміз, кондиционерді қар немесе борасын кірмейтін жерге орнатыңыз. Жауып тұрған қар түсетін жерлерде жабын, тұғыр немесе қандай да бір қоршаулар орнатыңыз.

Ескертпе:

Келіп тұратын дірілді азайту үшін сыртқы блокқа таяу жерде сақиналы ажыратқыш жасауға кеңес беріледі.

Ескертпе:

Кондиционер сыртқы температура төмен болғанда жұмыс жасап тұрғанда төменде берілген нұсқауларды міндетті түрде орындаңыз.

- Сыртқы блокты ауа кіретін/шығатын жағы желдің әсеріне ұшырайтын жерге ешқашан орнатпаңыз.
- Желдің әсер етуін болдырмау үшін сыртқы блокты ауа кіретін жағы қабырғаға қарайтындей етіп орнатыңыз.
- Желдің әсер етуін болдырмау үшін сыртқы блоктың ауа шығатын жағына бөлгіш қалқан орнату ұсынылады.

Кондиционермен қандай да бір ақаулықтар болуы мүмкін келесі орындарға орнатудан аулақ болыңыз.

- Жанғыш газдың ағып кету қаупі бар жерге.
- Машина майы көп жер.
- Май шашырайтын немесе май түтіні толған жерлер (мысалы, пластиктің қасиеті өзгеріп, зақымдалуы мүмкін болған тамақ дайындайтын жерлер мен фабрикалар).
- Жағажай сияқты тұзды жерлер.
- Ыстық бұлақ, ағын сулар, қалдық су сияқты сульфидтік газ түзілетін жерлер.
- Жилілігі жоғары немесе сымсыз жабдық орналасқан жер.
- Химиялық жарылуды туындатуы мүмкін фталат қоспалар, формальдегид және т. б. қоса алғанда, жоғары деңгейдегі ЛОС шығарындылары бар жерде.
- Аспап механикалық зақымдалуы мүмкіндігін болдырмайтындей сақталуы тиіс.

1-3. ТЕХНИКАЛЫҚ СИПАТТАМАЛАР

Модель		Электр қуатын беру *1			Сымның сипаттауы		Құбыр өлшемі (қалыңдығы *3, *4)	Суық агентті жүктеудің ең жоғарғы шамасы *7
Ішкі блок	Сыртқы блок	Номинал кернеу	Жиілік	Тізбектің үзу номиналы	Электр қуатын беру *2	Ішкі/сыртқы блоктың жалғау сымы *2	Газ / Сұйықтық	
MSZ-AP25VG(K)	MUZ-AP25VG(H)	230 В	50 Гц	10 А	3-желілі 1,0 мм²	4-желілі 1,0 мм²	Ø9,52 / 6,35 мм (0,8 мм)	810 г
MSZ-AP35VG(K)	MUZ-AP35VG(H)							960 г
MSZ-AP42VG(K)	MUZ-AP42VG(H)							1260 г
MSZ-AP50VG(K)	MUZ-AP50VG(H)			16 А	3-желілі 2,0 мм²			

*1 Электр қуатын беру көзінің фазасын ажырату үшін 3 мм-ге ашылған саңылау болғанда электр қуатын беру ажыратқышын жалғаңыз. (Ажыратқыш ашылған кезде ол барлық фазаларды ажыратуы тиіс.)

*2 Сымдарды 60245 IEC 57 техникалық өлшемшарттарға сәйкес пайдаланыңыз.

*3 Қалыңдығы берілген қалыңдықтан аз түтікшелерді ешқашан пайдаланбаңыз. Айдау кезіндегі кедергі жеткіліксіз болады.

*4 Мыс қорытпадан жасалған мыс құбырды немесе сымсыз құбырларды пайдаланыңыз.

*5 Құбырды ию кезінде майыстырмау немесе жапырмау үшін аса сақ болыңыз.

*6 Суық агент құбырының иіліс радиусы 100 мм немесе одан артық болуы тиіс.

*7 Егер құбырдың ұзындығы 7 м артық болса, суық агентті қосымша жүктеу талап етіледі (R32). (Құбырдың ұзындығы 7 м кем болғанда, қосымша жүктеу қажет емес.)

Қосымша суық агент = A × (құбырдың ұзындығы (м) - 7)

*8 Оқшаулау материалы: Ыстыққа төзімді пенопласт, салыстырмалы салмағы 0,045

*9 Міндетті түрде берілген қалыңдықтағы оқшаулауды пайдаланыңыз. Шамадан артық қалыңдық ішкі блокты дұрыс орнатпауға, ал жеткіліксіз қалыңдық – шық тамшыларының ағуына әкелуі мүмкін.

Құбыржол ұзындығы және биіктіктің ауытқуы	
Түтіктің ең көп ұзындығы	20 м
Биіктіктің ең көп ауытқуы	12 м
Ең көп иіліс саны *5, *6	10
Суық агентті реттеу A * 7	20 г/м
Оқшаулау қалыңдығы *8, *9	8 мм

1-4. ОРНАТУ ДИАГРАММАСЫ

КЕРЕК-ЖАРАҚТАР

Орнату алдында келесі бөліктерді тексеріңіз.

<Ішкі блок>

(1)	Орнату плитасы	1
(2)	Орнату плитасының бекіткіш бұрамалары 4 × 25 мм	5
(3)	Сымсыз қашықтан басқару пульті	1
(4)	Киіз оқшаулау лентасы (Сол жақ немесе сол жақтағы артқы құбырға арналған)	1
(5)	Батареяға (AAA) (3) арналған	2

<Сыртқы блок>

(6)	Дренаждау ұяшығы (тек VG типі)	1
-----	--------------------------------	---

СІЗ ОРНАТАТЫН ЖЕРДЕ БЕРІЛЕТІН БӨЛІКТЕР

(A)	Ішкі/сыртқы блоктың жалғау сымы*1	1
(B)	Ұзартқыш түтік	1
(C)	Қабырғадағы саңылауға арналған төлке	1
(D)	Қабырғадағы саңылауға арналған қақпақ	1
(E)	Құбырларды бекітуге арналған қамыт	2-5
(F)	(E) 4 × 20 мм арналған бекіткіш бұрама	2-5
(G)	Құбыржолды лентасы	1
(H)	Қымтақ	1
(I)	Төкпе құбыршегі (немесе ПВХ жұмсақ құбыршегі, ішкі диаметрі 15 мм немесе қатқыл түтік ПВХ VP16)	1 немесе 2
(J)	Мұздатқыш май	1
(K)	Электр қуатын беру баусымы*1	1

Ескертпе:

*1 Жалғау сымын, (A) және ішкі/сыртқы блоктың электр қуатын беру баусымын (K) телевизиялық антенна сымынан кем дегенде 1 м қашықтықта орнату қажет.

Бұл ішкі блок Wi-Fi кірістірілген интерфейсімен жабдықталған. (Тек VGK типі)

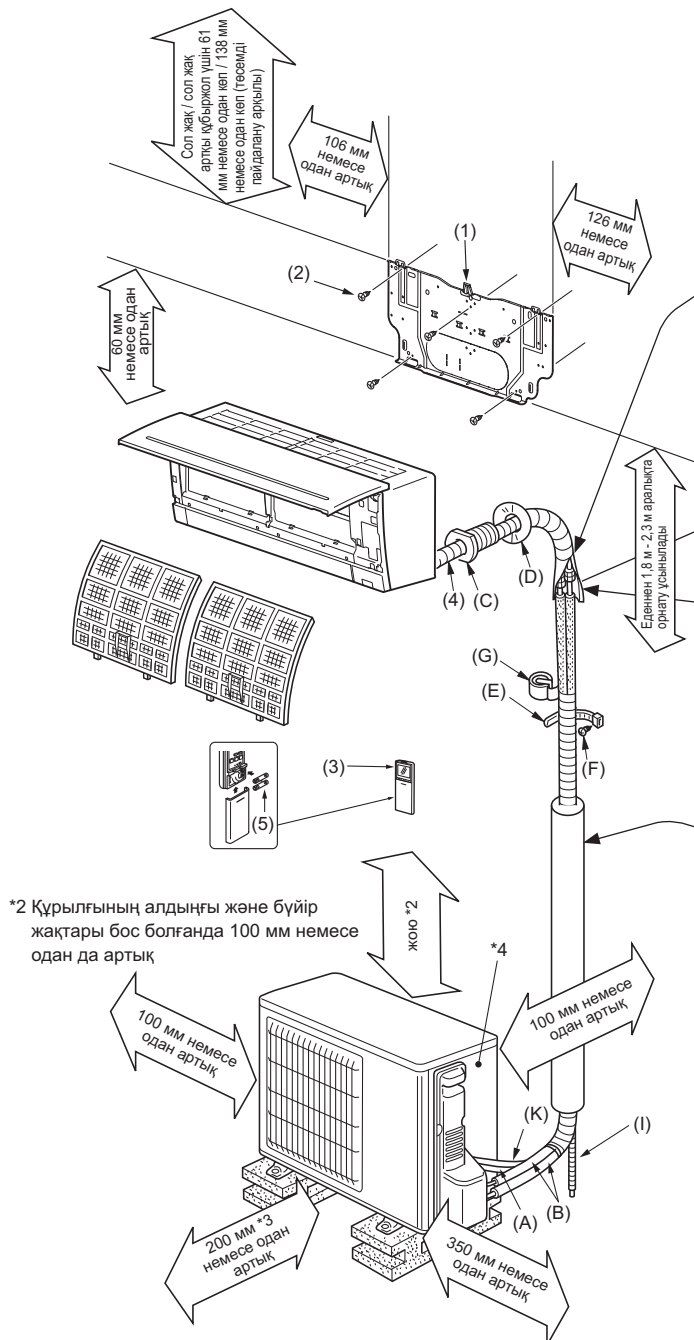

*2 Құрылғының алдыңғы және бүйір жақтары бос болғанда 100 мм немесе одан да артық

ЖОЮ *2

*4

*3 Егер құрылғының сол жақтағы, оң жақтағы және артқы жақтағы кез келген 2 қабырғасы бос болса

*4 Дайындалу жылы және айы техникалық деректермен берілген зауыттық тақтайшада беріледі.

Кейбір үлгілерде сыртқы блоктың сыртқы түрінде айырмашылықтар болуы мүмкін.

МАҢЫЗДЫ ЕСКЕРТПЕЛЕР

Кабельдердің тозуға, тот басуға, артық қысымға, дірілге, үшкір жиектерге және басқа да қоршаған ортаның жағымсыз әсер етуіне ұшырамауына көз жеткізіңіз. Тексеру сондай-ақ компрессорлар мен желдеткіштер сиқты көздерден келетін ескіру немесе тұрақты дірілдің әсер етуіне де ескеруі тиіс.

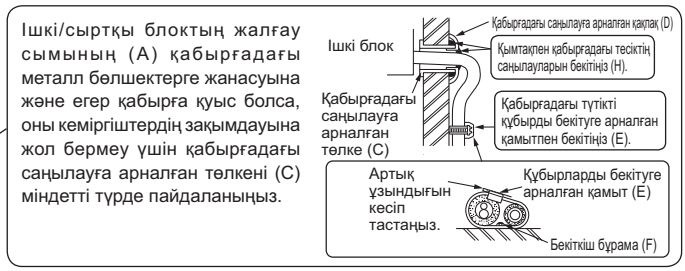

Ішкі/сыртқы блоктың жалғау сымының (A) қабырғадағы металл бөлшектерге жанасуына және егер қабырға қуыс болса, оны кеміргіштердің зақымдауына жол бермеу үшін қабырғадағы саңылауға арналған төлкені (C) міндетті түрде пайдаланыңыз.

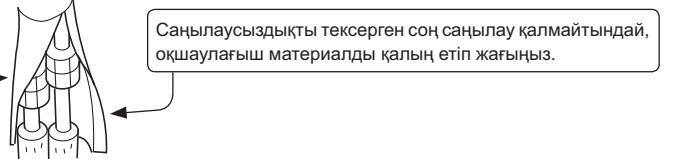
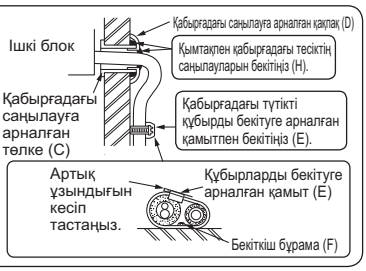

Саңылаусыздықты тексерген соң саңылау қалмайтындай, оқшаулағыш материалды қалың етіп жағыңыз.

Егер құбыржол құрамында металдар (қалайыланған) немесе металл тор бар қабырғаға бекітілетін болса, қалыңдығы 20 мм химиялық өңделген ағаш кесегін қабырға мен құбыр арасына орнатыңыз немесе құбыржолдың айналасына оқшаулағыш винил жолақпен 7-8 рет айналдыра ораңыз. Қолданыстағы құбыржолды орнату үшін, ескі кондиционерді алмас бұрын оны COOL (Суыту) операциясына 30 минутқа қойыңыз және сорғызыңыз. Конустық сомынды жаңа суық агентке арналған өлшемге сәйкес таңдаңыз.

⚠ ⚠ ЕСКЕРТУ
Өрттің шығуына жол бермеу үшін суық агент бар құбыржолды жауып тастаңыз немесе қорғаңыз. Суық агент құбыржолының сыртқы зақымдалуы өрт шығу себебі болуы ықтимал.

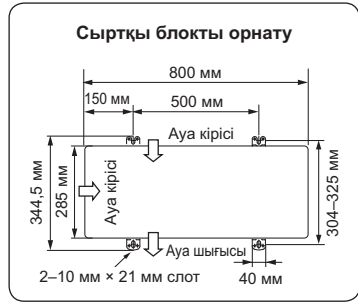

Сыртқы блоктың дренаж жүйесінің құбыржолдары <Тек VG типі>

- Ішкі және сыртқы блоктың құбыржолдарын жалғау алдында дренаж жүйесінің құбыржолын төсемін қарастыру қажет.
- Төкпе құбыршек суретте көрсетілгендей (I) 15 мм ішкі диаметрен жалғанды.
- Дренаж құбыржолының еркін ағу үшін көлбеу орнатылғанына көз жеткізіңіз.

Ескертпе:
Құрылғы көлденеңінен орнатылады. Салқын аймақтарда дренаждау ұяшығын (6) пайдаланбаңыз. Дренаж қатып қалып, желдеткіштің істен шығуына әкелуі мүмкін. Жылыту режимінде сыртқы блок конденсат шығарады. Сыртқы блокты және/немесе жерге тұйықталатын құрылғыларды дренаж суымен сулануына немесе қатып қалған сумен зақымдалуына жол бермеу үшін су тиюден қорғауды қамтамасыз ететін орнату орнын таңдаңыз.

2. ІШКІ БЛОКТЫ ОРНАТУ

2-1. ОРНАТУ ПЛИТАСЫН БЕКІТУ

- Конструкциялық материалды (мысалы дюбелді) қабырғаға орнатыңыз, орнату плитасының (1) бекіткіш бұрандаларын (2) қатты бұрап, көлденеңінен бекітіңіз.
- Орнату плитасының (1) дірілдеп тұруын болдырмау үшін, бекіткіш бұрандаларды суретте көрсетілген саңылауларға орнатыңыз. Қосымша ұстап тұру үшін, бекіткіш бұрандалар басқа саңылауларға да орнатылуы мүмкін.
- Блоктың алмалы-салмалы қабырғасы алынған кезде, алмалы-салмалы қабырғаның жиектерін сымдардың зақымдалуына жол бермеу үшін винилді таспамен орап тастаңыз.
- Бетон қабырғаға батырылған бұрандаларды пайдалану кезінде орнату плитасын (1) 11 × 20 – 11 × 26 (450 мм қадаммен) сопақ саңылау арқылы бекітіңіз.
- Егер батырылған бұранда өте ұзын болса, нарықта қолжетімді болатындардан қысқарағына ауыстырыңыз.

2-2. ҚАБЫРҒАДА ТЕСІК БҰРҒЫЛАП ТЕСУ

- 1) Қабырғада болатын тесікті белгілеңіз.
- 2) Ø65 мм тесік бұрғылап тесіңіз. Сыртқы жағы ішкі жағына қарағанда 5–7 мм төменірек болуы тиіс.
- 3) Қабырғаға тесікке арналған төлкені (C) енгізіңіз.

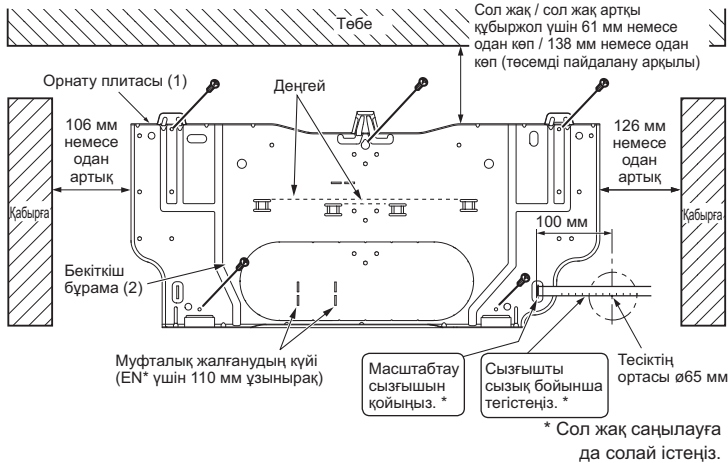
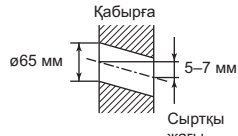

2-3. ІШКІ БЛОҚА АРНАЛҒАН ЖАЛҒАУ СИМДАРЫ

Сіз алдыңғы панельді алмай, ішкі/сыртқы блоктан келетін сымды қоса аласыз.

- 1) Алдыңғы панельді ашыңыз.
- 2) VA қысқышты алып тастаңыз.
- 3) Ішкі/сыртқы блоктың жалғау сымын (A) ішкі блоктың артқы бөлігінен өткізіп, сымның ұшы тазартылады.
- 4) Алдымен клеммалық бұраманы жіберіңіз және жерге тұйықтаушы сымды қосыңыз, содан соң ішкі/сыртқы блоктың жалғау сымын (A) клеммалық қалыпқа қосыңыз. Сымдардың дұрыс жалғануын қадағалаңыз. Сымды клеммалық қалыпқа ашық қалған бөліктері керінбейтіндей және сыртқы күштер клеммалық қалыптың жалғағы секциясына таралмайтындей, мықтап бекітіңіз.
- 5) Клеммалық бұрамаларды босап кетпейтіндей, мықтап тартып, бекітіңіз. Тартқан соң сымдардың қозғалмайтынына көз жеткізу үшін оларды сөл ғана тартып көріңіз.
- 6) VA қысқышының көмегімен ішкі/сыртқы блоктың жалғау сымын (A) және жерге тұйықтаушы сымды бекітіңіз. VA қысқышының сол жақ ілгегін әрдайым салып отырыңыз. VA қысқашты мықтап бекітіңіз.

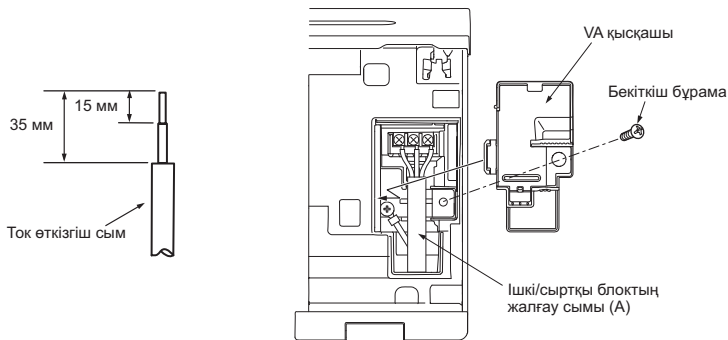

- Кейінгі қызмет көрсету үшін жалғағыш сымдарға қосымша ұзындықты қамтамасыз етіңіз.
 - Жерге тұйықтандырушы сымды басқаларға қарағанда сөл ұзынырақ алыңыз. (60 мм артық)
 - Артық сымды орамаңыз және оны шағын кеңістікке кептеуге әрекет етпеңіз. Сымдарды зақымдап алмау үшін сақ болыңыз.
 - Электр қуатын беру баусымын және/немесе сымдарды клеммалық қалыпқа бекіту кезінде міндетті түрде әрбір бұраманы тиісті клеммаға жалғаңыз.
- Ескерте:** Сымдарды ішкі блок пен орнату плитасының (1) арасына жайғастырмаңыз. Зақымдалған сым жылудың бөлінуіне немесе өртке әкелуі мүмкін.

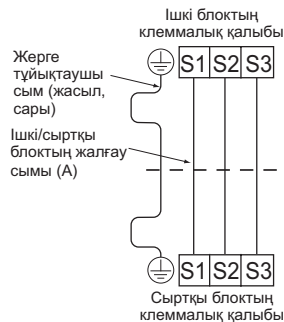

2-4. ҚҰБЫРЖОЛДАРДЫ ҚАЛЫПТАСТЫРУ ЖӘНЕ ДРЕНАЖДАУ ҚҰБЫРЖОЛЫ

Құбыржолды қалыптастыру

- Төлке құбыршекті суық агент құбыржолынан төмен жерге орнатыңыз.
- Төлке құбыршектің майыспағанына немесе бүктелмегеніне көз жеткізіңіз.
- Таспаны салу кезінде құбыршекті тартпаңыз.
- Төлке құбыршек бөлме арқылы өткізілгенде, оның сыртын оқшаулағыш материалмен міндетті түрде қаптаңыз (дүкеннен сатып алуға болады).



Артқы, оң жақтағы және төмен түсірілетін құбыржол

- 1) Суық агент құбыржолдары мен дренаж құбыршегі бірге жалғаңыз, содан соң шетінен бастап, құбыржолдық оқшаулағыш жолақпен (G) мықтап орап тастаңыз.
- 2) Құбыржол мен дренаж құбыршегі қабырғадағы тесіктің төлкесіне (C) енгізіңіз және орнату плитасының (1) ішкі блогындағы жоғарғы бөлікті іліктіріңіз.
- 3) Блокты оң және сол жаққа қарай қозғау арқылы орнату плитасындағы (1) ішкі блоктың дұрыс бекітілуіне көз жеткізіңіз.
- 4) Ішкі блоктың төменгі бөлігін орнату плитасына (1) енгізіңіз.

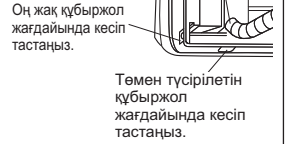

Дренаж құбыржолы

- Егер ұзартылған төлке құбыршек бөлме арқылы өтуі тиіс болса, оны сатылымда болатын оқшаулағышпен міндетті түрде орап тастаңыз.
- Төлке құбыршек еркін ағуы үшін төмен қарай бағытталуы тиіс. (Fig. 1)
- Егер ішкі блокпен бірге жеткізілетін дренаж құбыршегі тыс қысқа болса, оны сіздің қондырғының орнына берілетін дренаж құбыршегіне (I) жалғаңыз. (Fig. 2)
- Төлке құбыршекті қатқыл винилхлоридті құбырға қосу кезінде оны құбырға мықтап бекітіңіз. (Fig. 3)

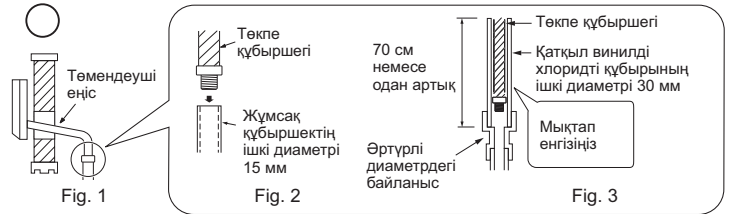

Дренаж құбыржолдарын төменде берілгендей орнатпаңыз.



Сол жақ немесе сол жақ артқы құбыржол

Ескерте:

Сол жақ немесе сол жақ артқы құбыржол жағдайында төлке құбыршек пен дренаж қалпақшаны қайта бекітуді ұмытпаңыз. Кері жағдайда бұл төлке құбыршектен су ағып тұруға әкелуі мүмкін.

- 1) Суық агенттің құбыржолдары мен дренаж құбыршегі бірге жалғаңыз, содан кейін шетінен бастап, киіз жолақпен (4) мықтап орап тастаңыз. Киіз жолақпен (4) жабу ені жолақтың енінен 1/3 болуы тиіс. Киіз жолақтың (4) ұшын байлап бекітіңіз.
- 2) Ішкі блоктың артқы оң жақ бөлігіндегі дренаж қалпақшаны ашыңыз. (Fig. 1)
 - Дөңес бөліктің шетінен ұстап, дренаж қалпақшаны өзіңізге қарай тартыңыз.
- 3) Ішкі блоктың артқы сол жақ бөлігіндегі төлке құбыршекті суырып алыңыз. (Fig. 2)
 - Нұсқармен көрсетілген ілгішті ұстап тұрып, төлке құбыршекті алға қарай суырып алыңыз.
- 4) Дренаж қалпақшаны ішкі блоктың артқы бөлігіндегі төлке құбыршек бекітелін секцияға орнатыңыз. (Fig. 3)
 - Бұрағыш сияқты істік емес затты қалпақшаның қырындағы тесікке енгізіңіз және қалпақшаны дренаж тұғырығына толықтай салыңыз.
- 5) Төлке құбыршекті ішкі блоктың артқы оң жақ бөлігіндегі тұғырыққа толықтай салыңыз. (Fig. 4)
 - Құбыршектің дренаж тұғырықтағы ендіріме бөліктің шығыңқы жеріне мықтап бекітілуін тексеріңіз.
- 6) Дренаж құбыршегі қабырғадағы саңылау төленсіне (C) енгізіңіз және орнату плитасында (1) ішкі блоктың жоғарғы бөлігін іліп алыңыз. Содан соң құрылғының артқы бөлігіне құбыржолды жайғастыруды қарапайымдандыру үшін ішкі блокты сол жаққа қарай жылжытыңыз.
- 7) Көлік қорабынан бір тілім картон кесіп алыңыз, оны бүктеп, артқы қабырғаға іліктіріңіз және ішкі блокты көтеруге арналған тіреуіш ретінде пайдаланыңыз. (Fig. 5)
- 8) Суық агенттің құбыржолын ұзартқыш түтікпен (B) жалғаңыз.
- 9) Ішкі блоктың төменгі бөлігін орнату плитасына (1) енгізіңіз.

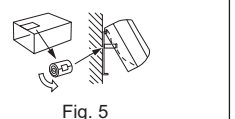
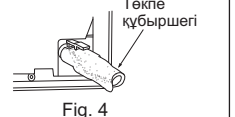
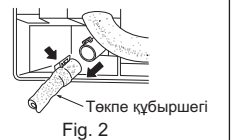
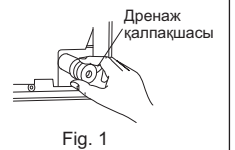
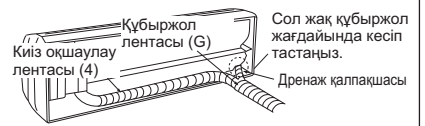

3. СЫРТҚЫ БЛОКТЫ ОРНАТУ

3-1. СЫРТҚЫ БЛОҚҚА АРНАЛҒАН ЖАЛҒАУ СИМДАРЫ

- 1) Сервистік панельді ашыңыз.
- 2) Клеммалық бұранданы түсіріңіз және ішкі/сыртқы блоктың жалғау сымын (А) клеммалық қалыпқа дұрыс қосыңыз. Сымдардың дұрыс жалғануын қадағалаңыз. Сымды клеммалық қалыпқа ашық қалған бөліктері көрінбейтіндей және сыртқы күштер клеммалық қалыптың жалғағыш секциясына таралмайтындей, мықтап бекітіңіз.
- 3) Клеммалық бұрамаларды босап кетпейтіндей, мықтап тартып, бекітіңіз. Тартқан соң сымдардың қозғалмайтынына көз жеткізу үшін оларды сөл ғана тартып көріңіз.
- 4) Электр қуатын беру баусымын (К) жалғаңыз.
- 5) Баусымның қысқашы арқылы жалғау сымын (А) және ішкі/сыртқы блоктың электр қуатын беру баусымын (К) бекітіңіз.
- 6) Сервистік панельді сенімді түрде жабыңыз.

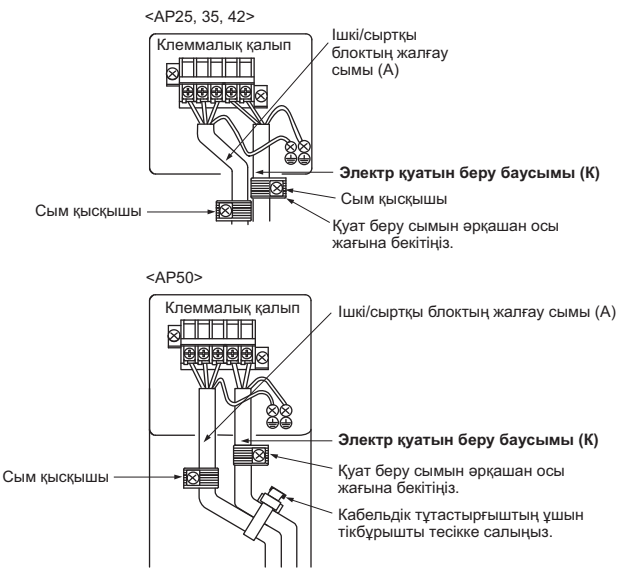

- Жерге тұйықтандырушы сымды басқаларға қарағанда сөл ұзынырақ алыңыз. (100 мм артық)
- Кейінгі қызмет көрсету үшін жалғағыш сымдарға қосымша ұзындықты қамтамасыз етіңіз.
- Электр қуатын беру баусымын және/немесе сымдарды клеммалық қалыпқа бекіту кезінде міндетті түрде әрбір бұраманы тиісті клеммаға жалғаңыз.

3-2. ШЫРАЙНАЛДЫРУ

- 1) Құбыр кескіштің көмегімен мыс түтіккі дәл кесіңіз. (Fig. 1, 2)
- 2) Түтіккі кесілген көлденең қимасынан барлық қылауларды алып тастаңыз. (Fig. 3)
 - Қылауларды алу кезінде олардың құбыржолға түсуіне жол бермеу үшін мыс түтіккі үшін төмен қарай түсіріңіз.
- 3) Ішкі және сыртқы блоктарға бекітілген конустық сомындарды алыңыз, содан соң оларды қылаулары толық алынған түтіктерге кігізіңіз. (Оларды шырайналдырудан кейін кігізу мүмкін емес.)
- 4) Шырайналдыру (Fig. 4, 5). Кестеде көрсетілген мыс түтік өлшемдерін қатаң түрде ұстаныңыз. Пайдаланылатын құралға сәйкес кестеден А мм таңдаңыз.
- 5) Тексеру қажет:
 - Fig. 6 шырайналдыруды салыстырыңыз.
 - Егер шырайналдыруда ақаулықтар болатын болса, шырайналдырылған бөлікті кесіп тастаңыз және шырайналдыруды қайтадан орындаңыз.

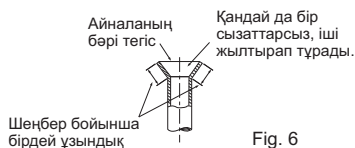
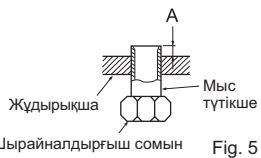
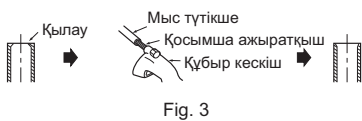
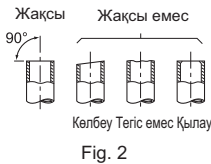
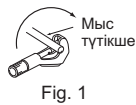

Құбырдың диаметрі (мм)	Сомын (мм)	А (мм)			Тарту сәті	
		R32, R410A арналған білдекті аспап	R22 арналған білдекті аспап	R22 арналған сомын-құлақты бұранда типті аспап	Н•м	кгс•см
ø6,35 (1/4")	17	0–0,5	1,0–1,5	1,5–2,0	13,7–17,7	140–180
ø9,52 (3/8")	22				34,3–41,2	350–420
ø12,7 (1/2")	26			2,0–2,5	49,0–56,4	500–575
ø15,88 (5/8")	29				73,5–78,4	750–800

3-3. ҚҰБЫРЖОЛДАРДЫҢ ЖАЛҒАНУЫ

- Берілген кестеде көрсетілгендей, конустық сомынды динамометриялық кілтпен тартып, бұраңыз.
- Егер тым қатты бұралса, біраз уақыттан соң конустық сомын жарылып, суық агенттің ағып кетуіне әкелуі мүмкін.
- Құбырды оқшаулағышпен орауды ұмытпаңыз. Оқшауланбаған құбыржолмен тікелей жанасу күйікке шалдығуға немесе үсікке ұшыратуға әкелуі мүмкін.

Ішкі блокты жалғау

- Сұйықтық және газды құбыржолдарды ішкі блокқа жалғаңыз.
- Құбырлардың қонышты ұштарына жұқалап тоңазытқыш майын (J) жағыңыз. Тоңазытқыш майын винтті бұрандаға жақпаңыз. Шамадан артық қатты бекітіп тарту винттің зақымдалуына әкелуі мүмкін.
- Жалғау үшін алдымен орталыққа дәлдеп, содан соң конустық сомынды алғашқы 3–4 айналымға бұрап, бекітіңіз.
- Тарту сәттерінің жоғарыда берілген кестесін ішкі блоктың бүйірлік қонышты жалғанулар бөлігіне арналған нұсқаулық ретінде пайдаланыңыз, екі сомын кілтпен бұрап, бекітіңіз. Шамадан аса қатты бұрау конус бөлігін зақымдауы мүмкін.

Сыртқы блокты жалғау

- Сыртқы блок құбырының жапсарының тиек қысым тығынына құбырларды жалғау ішкі блокқа арналған жалғануға ұқсас болады.
- Бұрап тарту үшін динамометриялық кілтті немесе сомын кілтті пайдаланыңыз және ішкі блокқа қолданылатын тарту сәтін пайдаланыңыз.

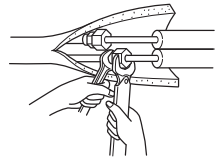

⚠ ЕСКЕРТУ
Құралды орнату кезінде компрессор қосылғанға дейін, суық агенттің түтікшелерін мықтап жалғаңыз.

3-4. ОҚШАУЛАУ ЖӘНЕ ЛЕНТАМЕН ОРАУ

- 1) Құбырлардың жапсарын қорғайтын қаптамамен жабыңыз.
- 2) Сыртқы блок жағынан клапандарды қоса алғанда, әрбір құбыржолды міндетті түрде оқшаулаңыз.
- 3) Құбыржолдың лентаны (G) пайдаланып, сыртқы блоктың кірісінен бастап, лентамен орап, байлаңыз.
 - Құбыржолдың лентаның (G) ұшын лентамен (жағылған жапсырмалы затпен бірге) бекітіңіз.
 - Құбыржолдар төбе, шкаф немесе температурасы мен ылғалдылығы жоғары орындар арқылы өтуі тиіс болғанда, буланудың болуына жол бермеу үшін дүкенде сатылатын оқшаулағышпен қосымша орап тастаңыз.

4. ҮРЛЕУ ПРОЦЕДУРАСЫ, САҢЫЛАУСЫЗДЫҚТЫ ТЕКСЕРУ ЖӘНЕ СЫНАҚТЫҚ ЖҰМЫС

4-1. ҮРЛЕУ ПРОЦЕДУРАСЫ ЖӘНЕ САҢЫЛАУСЫЗДЫҚТЫ ТЕКСЕРУ

- 1) Сыртқы блоктың газ құбыры жағындағы тиек қысымтығыны сервистік портының қақпағын алыңыз. (Бастапқы күйде тиек қысымтығындары толық жабылған және қақпақтары жабық күйде болады.)
- 2) Манометриялық коллектор мен вакуумдық сорғыны сыртқы блоктың газ құбыры жағындағы тиек қысымтығыны сервистік портына қосыңыз.

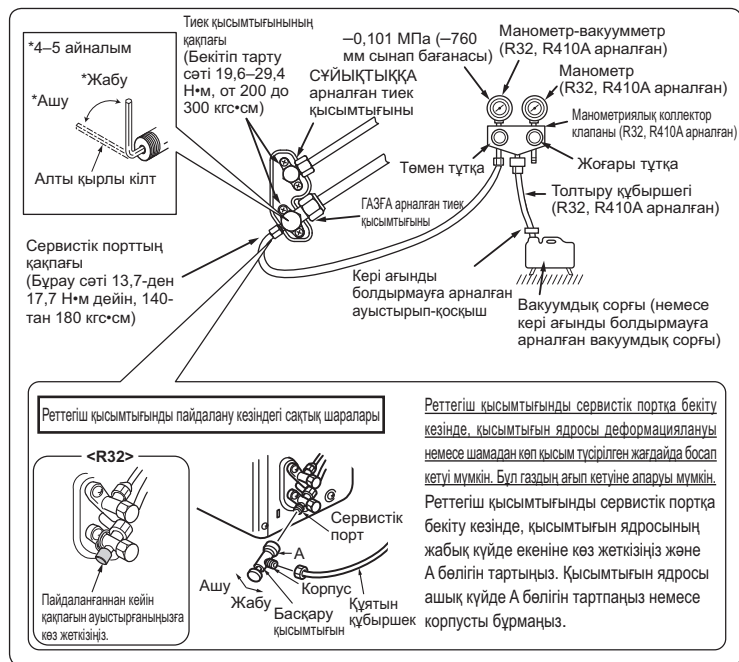

- 3) Вакуумдық сорғыны іске қосыңыз. (500 микронға дейін вакуумдалады.)
- 4) Вакуумды манометриялық коллектордың қысымтығыны арқылы тексеріңіз, содан соң манометриялық коллектордың қысымтығынын жабыңыз және вакуумдық сорғыны тоқтатыңыз.
- 5) Сол қалпында бір-екі минутқа қалдырыңыз. Манометриялық коллектор қысымтығының көрсеткіші сол күйде қалуына көз жеткізіңіз. Манометрдің $-0,101$ МПа [Манометр] (-760 мм сын. бағ.) көрсетіп тұрғанына көз жеткізіңіз.
- 6) Тиек қысымтығыны сервистік портынан манометриялық коллектордың қысымтығынын жылдам суырып алыңыз.

⚠ ⚠ ЕСКЕРТУ

Тұтануды болдырмау үшін, тиек қысымтығындарын ашпас бұрын, ешқандай тұтанғыш факторлардың немесе тұтану қаупінің жоқ екеніне көз жеткізіңіз.

- 7) Жалғаған соң және суық агенттің құбырларындағы газды сорып алған соң газды және сұйықтық құбырларының екі жағындағы тиек қысымтығындарын толық ашыңыз. Толық ашпай, жұмыс жасау өнімділікті төмендетеді, ол болса, проблемалар тудырады.
- 8) 1–3 қараңыз және қажет болған жағдайда суық агенттің алдын ала берілген мөлшерін құйыңыз. Сұйық суық агентті міндетті түрде баяу құйыңыз. Кері жағдайда жүйедегі суық агенттің құрамы өзгеріп, кондиционердің жұмысына әсерін тигізуі мүмкін.
- 9) Бастапқы күйді алу үшін сервистік порттың қақпағын бұраңыз.
- 10) Саңылаусыздықты тексеріңіз

4-2. СЫНАҚТЫҚ ЖҰМЫС

- 1) Қуат көзі ашасын розеткаға енгізіңіз және/немесе ажыратқышты бұраңыз.
- 2) E.O. SW батырмаларын COOL (Суыту) операциясы үшін бір рет және HEAT (Жылыту) операциясы үшін екі рет басыңыз. Сынақтық жұмыс 30 минут ішінде орындалатын болады. Егер жұмыс индикаторының жоғарғы шамы әрбір 0,5 секунд сайын жыпылықтап тұратын болса, ішкі/сыртқы жабықтың жалғау сымның (A) дұрыс қосылуын тексеріңіз. Сынақтық жұмысты орындаған соң апаттық режим іске қосылады (белгіленген температура 24°C).
- 3) Жұмысты тоқтату үшін E.O. SW түймесін барлық жарық диод шамдары өшкенше бірнеше рет басыңыз. Толық мәліметтерді пайдалану бойынша нұсқаулықтарынан қараңыз.
- 4) Қашықтан берілетін (инфрақызыл) сигналды қабылдауды тексеру
 - Қашықтан басқару пультіне (3) OFF/ON батырмасын басыңыз және ішкі жабдықтан электрондық дыбыстың шығып тұрғанына көз жеткізіңіз. Кондиционерді сөндіру үшін OFF/ON батырмасын тағы бір басыңыз.
 - Компрессор тоқтаған сәтте-ақ қайта қосудың сақтандырғыш құрылғысы іске қосылады, сондықтан компрессор кондиционерді қорғау үшін 3 минуттай жұмыс істемей тұрады.



Төтенше жағдай қосқышы (E.O. SW)

4-3. АВТОМАТТЫ ТҮРДЕ ҚАЙТА ҚОСУ ФУНКЦИЯСЫ

Бұл құрылғы автоматты түрде қайта қосу функциясымен жабдықталған. Қуат беру көзі жұмыс кезінде сөніп қалғанда, мысалы, электр энергиясы сөнген кезде, қуат берудің бастау көзі өз жұмысын қалпына келтірген сәтте функция қызмет көрсету бойынша жұмысын автоматты бастайды. (Нақты мәлімет алу үшін пайдалану бойынша нұсқаулықтарға қараңыз.)

Сақ болыңыз:

- Сынақтық жұмыстан кейін немесе қашықтан берілетін сигналды қабылдауды тексерген соң, қуат беруді сөндіру алдында аспапты E.O. SW арқылы немесе қашықтан басқару пультінің көмегімен сөндіріңіз. Егер мұны жасамаса, аспап электр қуатын беруді қалпына келтіру кезінде автоматты түрде жұмыс істей бастайды.

Пайдаланушы үшін

- Қондырғыны орнатқан соң пайдаланушыға автоматты қайта қосу функциясын міндетті түрде түсіндіріңіз.
- Егер автоматты түрде қайта қосу функциясы қажет болмаса, оны сөндіруге болады. Бұл функцияны сөндіру үшін қызмет өкіліне хабарласыңыз. Толық мәліметтерді пайдалану бойынша нұсқаулықтан қараңыз.

4-4. ПАЙДАЛАНУШЫҒА ТҮСІНДІРМЕ

- ПАЙДАЛАНУ БОЙЫНША НҰСҚАУЛЫҚТЫ пайдалана отырып, пайдаланушыға кондиционерді (қашықтан басқару пультіні қалай пайдалану керек, әуе сүзгілерін қалай алау керек, қалай тазарту керек, пайдалану кезіндегі сақтық шаралары және т. б.) қалай пайдалану қажеттігін түсіндіріңіз.
- ПАЙДАЛАНУ БОЙЫНША НҰСҚАУЛЫҚТЫ мұқият оқып шығуға кеңес береміз.

5. Wi-Fi ИНТЕРФЕЙСІН ҚОСУДЫ БАПТАУ (тек VGK типі)

Стандартты жиынтықта бұл өнім Wi-Fi интерфейсімен жабдықталған.

Бағдарлаушықа қосу үшін ішкі блокқа қоса берілетін SETUP QUICK REFERENCE GUIDE (PETTEY БОЙЫНША ЖЫЛДАМ АНЫҚТАМАЛЫҚ НҰСҚАУЛЫҒЫ) және ПАЙДАЛАНУ БОЙЫНША НҰСҚАУЛЫҚТЫ қараңыз.

6. ЖЫЛЖЫТУ ЖӘНЕ ТЕХНИКАЛЫҚ ҚЫЗМЕТ КӨРСЕТУ

6-1. ПАНЕЛЬ ЖИНАҒЫН АЛУ ЖӘНЕ ОРНАТУ

Алу процедурасы

- 1) Алдыңғы панельді ашыңыз.
- 2) Алдыңғы панельді алыңыз.
- 3) L (сол жақ) панелін бекітетін 2 бұранданы алыңыз.
- 4) L (сол жақ) панелін алыңыз.
- 5) R (оң жақ) панелін бекітетін 3 бұранданы алыңыз.
- 6) R (оң жақ) панелін алыңыз.
- 7) U (астыңғы) панелін алыңыз.
- 8) F (алдыңғы) панелін алыңыз.

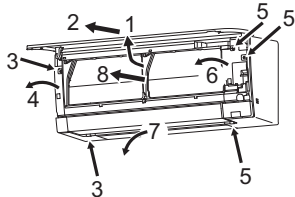

Орнату процедурасы

- 1) Панель жинағын алу процедурасына кері ретпен орнатыңыз.
- 2) Жинақты құрылғыға толық тіркеу үшін, көрсеткілермен көрсетілген орындардан басыңыз.



6-2. ІШКІ БЛОКТЫ АЛУ

Ішкі блоктың астыңғы жағын орнату плитасынан шығарып алыңыз.

Ішкі блоктың сол және оң жақ астыңғы бөлігін босатып, оң жақтағы суретте көрсетілгендей төмен және алға қарай тартыңыз.

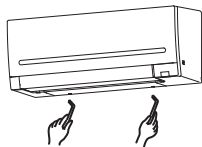

6-3. АЙДАП ШЫҒАРУ

Ауа салқындатқыштың орнын өзгерту немесе утилизациялау кезінде ауаға хладагент тармауы үшін, оны төмендегі процедураға сәйкес айдап шығарыңыз.

- 1) Манометрлік коллектор клапанын сыртқы блоктың газ құбыры жағындағы тоқтату клапанының қызметтік портына жалғаңыз.
- 2) Сыртқы блоктың сұйықтық құбыры жағындағы тоқтату клапанын толық жабыңыз.
- 3) Қысым датчигі 0 МПа [Манометр] (0 кг/см²) мәнін көрсеткенде оңай толық жабылуы үшін, сыртқы құрылғының газ құбыры жағындағы тоқтату клапанын мүмкіндігінше толық жабыңыз.
- 4) Төтенше COOL (Суыту) операциясын іске қосыңыз.
COOL (Суыту) режимінде төтенше операцияны іске қосу үшін, қуат ашасын ажыратыңыз және/немесе ажыратқышты өшіріңіз. 15 секундтан кейін қуат ашасын жалғаңыз және/немесе ажыратқышты іске қосыңыз, содан соң E.O. SW түймесін бір рет басыңыз. (Төтенше COOL (Суыту) операциясы 30 минутқа дейін үздіксіз орындалуы мүмкін.)
- 5) Қысым датчигі 0,05–0 МПа [Манометр] (шамамен 0,5–0 кг/см²) аралығындағы мәнді көрсеткенде, сыртқы құрылғының газ құбыры жағындағы тоқтату клапанын толық жабыңыз.
- 6) Төтенше COOL (Суыту) операциясын тоқтатыңыз.
E.O. SW түймесін барлық жарық диод шамдары өшкенше бірнеше рет басыңыз. Толық мәліметтерді пайдалану бойынша нұсқаулықтарынан қараңыз.

▲ ЕСКЕРТУ

Хладагентті айдап шығару кезінде, хладагент құбырларын ажыратудан бұрын, компрессорды тоқтатыңыз. Компрессор ішіне ауа және т. б. заттар кірсе, жарылуы мүмкін.

7. ИНТЕРФЕЙС / КОННЕКТОР КАБЕЛІН АУА КОНДИЦИОНЕРІНЕ ЖАЛҒАУ

- ИНТЕРФЕЙС / КОННЕКТОР КАБЕЛІН жалғағыш кабельмен кондиционердің ішкі блокты электрондық басқарудың баспа тақтасына жалғаңыз.
 - ИНТЕРФЕЙС / КОННЕКТОР КАБЕЛІНІҢ жалғағыш кабелін кесу немесе ұзарту жалғау кезінде ақауларға алып келеді.
- Жалғағыш кабельді қуат көзі сыммен, ішкі/сыртқы жалғау сыммен және/немесе жерге тұйықтау сыммен бірге жинамаңыз. Жалғағыш кабель мен сол сымдар арасында мүмкіндігінше алыс қашықтықты сақтаңыз.
- Жалғағыш кабельдің жіңішке бөлігі тұтынушылар тиісе алмайтын жерде сақталуы және орналасуы тиіс.

Жалғануда

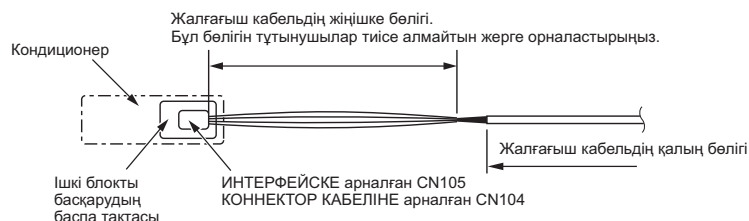
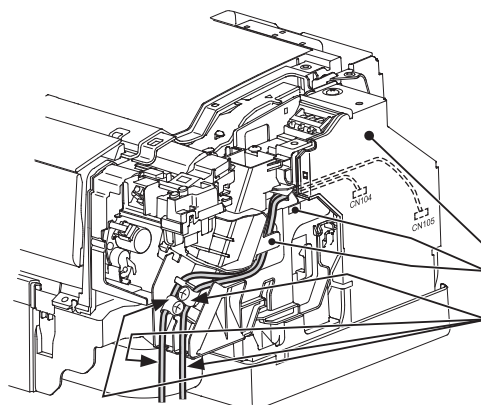

- ① PANEL_R алып тастаңыз.
- ② Ішкі блокты басқарудың баспа тақтасының қақпақтарын ашыңыз.
- ③ Жалғағыш кабельді ішкі блокты басқарудың баспа тақтасындағы CN105 және/немесе CN104 қосыңыз. Жалғағыш кабельдің жіңішке бөлігін суретте көрсетілгендей бағана арқылы өткізіңіз.
- ④ Интерфейспен бірге берілген кабель қысқашын жалғағыш кабельдің қалың бөлігіне суретте көрсетілгендей 4×16 бұрандасымен бекітіңіз. Жалғағыш кабельді суретте көрсетілгендей бағана арқылы өткізіңіз.
- ⑤ Ішкі блокты басқарудың баспа тақтасының қақпақтарын жабыңыз. Қақпақтағы жалғағыш кабельдің қалың бөлігін ұстап алмаңыз. PANEL_R қайта орнатыңыз.

⚠ ЕСКЕРТУ

Жалғағыш кабельді алдын ала тағайындалған күйге мықтап бекітіңіз. Дұрыс емес орнату электр тогының соғуына, өртке және/немесе қате жұмыс жасауына алып келуі мүмкін.

This product is designed and intended for use in the residential, commercial and light-industrial environment.

MITSUBISHI ELECTRIC CORPORATION

HEAD OFFICE: TOKYO BUILDING, 2-7-3, MARUNOUCHI, CHIYODA-KU, TOKYO 100-8310, JAPAN

Քիմիական անվտանգություն է:



ՄՊԼԲՏ ՏԻՊԻ ՕՐԴՈՒՄԿԵՆՇԵՐ ՏԵՂԱԴՐՄԱՆ ՀԵՌՆԱՐԿ



JG79J748H02 ԱՐՏԱԴՐՎԱԾ Է ԹԱՐԼԱՆՈՒՄ Սողեյի անվանումները նշված են 1-3-ում: Բազմակի բյուրեր տեղադրելու ժամանակ տե ս արտաքին բյուրի տեղադրման համար բազմակի բյուրերի տեղադրման ձեռնարկը:

Տեղադրման համար անհրաժեշտ գործիքներ Phillips պտտունկադարձիչ 4 մմ վեջնիստ աննեկադարձակ Լայնակրկան (փողայակիչ) գործիք R32, R410A համար Ճնշաչափական կոլեկտոր R32, R410A համար Վախումային պոմպ R32, R410A համար Լիցքավորման ձևափող R32, R410A համար Խողովակակտրիչ լայնիչի հետ միասին

1. ՆԱԽՔԱՆ ՏԵՂԱԴՐՈՒՄԸ

ՆԵՐՔԻՆ ԲԼՈՎԻ ԵՎ/ԿԱՍ ԱՐՏԱՔԻՆ ԲԼՈՎԻ ՎՐԱ ՆՇՎԱԾ ՄԻՄՎՈԼՆԵՐԻ ՆՇԱՆԱԿՈՒԹՅՈՒՆԸ

	ՈՒՇԱՐԴՈՒԹՅՈՒՆ (Հրդեհի վտանգ)	Այս բյուրում օգտագործվում է բռնկվող սառեցուցիչ: Եթե սառեցուցիչն արտահոսի և շփման մեջ մտնի կրակի կամ տաքացնող մասի հետ, կզոյանա վնասակար գազ և կառաջանա հրդեհի վտանգ:
	Հասնագործելուց առաջ ուշադրությամբ կարդացեք ՀԱՀԱԳՈՐԾՄԱՆ ՀԵՌՆԱՐԿ:	
	Սպասարկող անձնակազմից պահանջվում է շահագործելուց առաջ ուշադրությամբ կարդալ ՀԱՀԱԳՈՐԾՄԱՆ ՀԵՌՆԱՐԿ և ՏԵՂԱԴՐՄԱՆ ՀԵՌՆԱՐԿ:	
	Լրացուցիչ տեղեկություններ կարող եք ստանալ ՀԱՀԱԳՈՐԾՄԱՆ ՀԵՌՆԱՐԿ, ՏԵՂԱԴՐՄԱՆ ՀԵՌՆԱՐԿ և այլ տեղեկատու նյութերում:	

1-1. ԱՆՎՏԱՆԱԳՈՒԹՅԱՆ ՆԿՄԱՏԱՌՈՒՄՆԵՐԻՑ ԵԼՆԵԼՈՎ՝ ԱՆՀՐԱԺԵՇՏ Է ՈՒՇԱՐԴՈՒԹՅՈՒՆ ԴԱՐՁՆԵԼ ՀԵՏԵՎՅԱԼ ԴՐՈՒՑՑԵՐԻՆ:

- Նախքան օդորակի տեղադրումը անպայման կարդացեք. <<ԱՆՎՏԱՆԱԳՈՒԹՅԱՆ ՆԿՄԱՏԱՌՈՒՄՆԵՐԻՑ ԵԼՆԵԼՈՎ՝ ԱՆՀՐԱԺԵՇՏ Է ՈՒՇԱՐԴՈՒԹՅՈՒՆ ԴԱՐՁՆԵԼ ՀԵՏԵՎՅԱԼ ԴՐՈՒՑՑԵՐԻՆ>>:
- Նախքան Wi-Fi միջերեսի միացման կարգավորումները սկսելը, ստուգե՛ք ՀԱՀԱԳՈՐԾՄԱՆ ՀԵՌՆԱՐԿՈՒՄ-ում նշված՝ սեկյակի օդորակի անվտանգության նախագրու շաղկապները:
- Անպայման կարդացե՛ք այստեղ նշված կարևոր նախագրու շաղկապները, քանի որ դրանք ներառում են անվտանգության առնչվող կարևոր կետեր:
- Սույն ձեռնարկը կարդալուց հետո այն պահե՛ք ՀԱՀԱԳՈՐԾՄԱՆ ՀԵՌՆԱՐԿԻ հետ միասին՝ հետագայում անհրաժեշտ տեղեկություններ ստանալու նպատակով:

ՈՒՇԱՐԴՈՒԹՅՈՒՆ (Կարող է առաջացնել մահ, ծանր վնասվածքներ և այլն)

- Մի տեղադրեք բյուրը ինքնուրույն (շահագործող): Ոչ պատշաճ տեղադրումը կարող է առաջացնել հրդեհ, էլեկտրահարում, բյուրի ընկնելու հետևանքով վնասվածքներ կամ ջրի արտահոսք: Խորհրդակցե՛ք ղեկավարի հետ, ումից զննել եք բյուրը, կամ դիմեք մասնագիտացված տեղադրողի:
- Իրականացրե՛ք տեղադրումն ապահով կերպով՝ հետևելով տեղադրման ձեռնարկին:
- Ոչ պատշաճ տեղադրումը կարող է առաջացնել հրդեհ, էլեկտրահարում, բյուրի ընկնելու հետևանքով վնասվածքներ կամ ջրի արտահոսք:
- Բյուրը տեղադրելիս օգտագործե՛ք համապատասխան պաշտպանիչ սարքավորում և անվտանգության գործիքներ:
- Նշված չիրականացնելը կարող է վնասվածքների պատճառ դառնալ:
- Տեղադրե՛ք բյուրը այնպիսի վայրում, որը կարող է կրել տվյալ բյուրի թաշար:
- Այն դեպքում, երբ տեղադրման վայրը չի կարող կրել տվյալ բյուրի թաշար, ապա բյուրը կարող է վայր ընկնել պատճառներով վնաս:
- Մի ձևափոխե՛ք բյուրը: Այն կարող է առաջացնել էլեկտրական շոկ, վնասվածքներ կամ ջրի արտահոսք:
- Էլեկտրական աշխատանքը պետք է իրականացվի էլեկտրականության որակավորված, փորձառու մասնագետի կողմից՝ տեղադրման ձեռնարկի հրահանգներին համապատասխան: Պետք է օգտագործել առանձին շղթա: Մի միացրեք այլ էլեկտրական սարքավորումներ շղթային: Եթե էլեկտրական շղթայի հզորությունը անբավարար է կամ առկա է անավարտ էլեկտրական աշխատանք, ապա այն կարող է առաջացնել հրդեհ կամ էլեկտրական հարված:
- Բյուրի հողանցումը պետք է իրականացնել պատշաճ կերպով: Հողանցման սարքը մի միացրեք գազի խողովակին, շահանգներին կամ հեռախոսագծին: Միայն իրականացված հողանցումը կարող է առաջացնել էլեկտրական հարված:
- Մի վնասե՛ք լարերը մասերի կամ պտուտակների վրա գործադրելով լրացուցիչ ճնշում:
- Վնասված լարերը կարող են առաջացնել հրդեհ կամ էլեկտրական հարված:
- Անպայման անջատե՛ք բիմանական էլեկտրամատակարարումը ներքին պլատայի տեղակայման կամ լարերի մոտեմասն աշխատանքների ընթացքում:
- Դրան չհետևելը կարող է առաջացնել էլեկտրական հարված:
- Օգտագործե՛ք հատուկ նախատեսված լարեր՝ ներքին և արտաքին բյուրերի անվտանգ և լարերի տերմինալային բյուրին պատշաճ միացման համար միացնելով հատվածներ այնպես, որ լարերի լարվածությունը չփոխանցվի հատվածներին: Մի երկարացրե՛ք լարերը և մի օգտագործե՛ք միջանկյալ միացումներ:
- Կիսատ և անապահով միացումները կարող են առաջացնել հրդեհ:
- Մի տեղադրե՛ք բյուրն այն վայրերում, որտեղ հնարավոր է դյուրավատ գազի արտահոսք: Բյուրի տարածքի շրջակայքում գազի արտահոսքն ու կուտակումը կարող են հանգեցնել պայթյունի:
- Մի օգտագործե՛ք հաղորդակարգի միջանկյալ միացում կամ երկարացում լար և մի միացրե՛ք շատ սարքեր մեկ էլեկտրական վարդակին:

- Անսարք կոնսուկտները, թերի մեկուսացումը, թույլատրելի հոսանքի գերազանցումը կարող են հրդեհի պատճառ դառնալ:
- Պետք է կիրառել տեղադրման աշխատանքների համար նախատեսված և սահմանված մասեր: Անսարք մասերի օգտագործումը կարող է հանգեցնել վնասի կամ ջրի արտահոսքի՝ հրդեհի, էլեկտրական շոկի, բյուրի վայր ընկնելու և այլն արդյունքում:
- Էլեկտրատեսչության խրոջը վարդակին միացնելիս, համոզվե՛ք, որ վարդակի և խրոջի մեջ չկա փոշի, խցանում կամ չամրացված մասեր: Համոզվե՛ք, որ էլեկտրասնուցման խրոջը լիարժեք միացված է վարդակին: Էլեկտրասնուցման խրոջում կամ վարդակում փռու, խցանման կամ չամրացված մասերի առկայությունը կարող է հանգեցնել էլեկտրահարման կամ հրդեհի: Եթե էլեկտրասնուցման խրոջում հայտնաբերել եք չամրացված մասեր, ապա փոխարինե՛ք այն:
- Պատշաճ կերպով ամրակե՛ք էլեկտրական պատյանը ներքին բյուրին, իսկ սպասարկման վահանակը՝ արտաքին բյուրին: Եթե էլեկտրական պատյանն ապահով կերպով ամրացված չէ ներքին բյուրին, իսկ սպասարկման վահանակը՝ արտաքին բյուրին, ապա այն կարող է առաջացնել հրդեհ կամ էլեկտրական հարված՝ փռու, ջրի կամ այլ պատճառներով:
- Տեղադրման, տեղափոխման կամ բյուրի պատարկման դեպքում պետք է համոզված լինե՛ք, որ սահմանված սառնագրակից (R32) բացի այլ նյութեր/մասնիկներ չեն ներթափանցում սառնագրակի կոնտուրի մեջ: Օտար մարմինների, օրինակ ջրի առկայությունը կարող է առաջացնել ճնշման բարձրացում և պայթյունի կամ վնասվածքների պատճառ հանդիսանալ: Համակարգի համար սահմանված սառնագրակից բացի այլ սառնագրակի օգտագործումը կառաջացնի մեխանիկական խափանում, համակարգի աշխատանքի անսարքություն կամ բյուրի փչացում: Վտանգոտի դեպքում, այն կարող է հանգեցնել պարանքի անվտանգության ապահովման լուրջ խոչընդոտմանը:
- Մի արտանետե՛ք սառնագրակն ու մթնոլորտ: Եթե տեղադրման ընթացքում սառնագրակն արտահոսում է, ապա հարկավոր է օդափոխել սենյակը: Ստուգե՛ք, որպեսզի տեղադրման ավարտից հետո սառնագրակն չարտահոսի: Եթե սառնագրակն արտահոսում է և կրակի կամ ջրի մոտ է, օրինակ օդափոխիչ վառարանի, նավթավառի կամ խոտհանոցային վառարանի հետ շփման մեջ է մտնում, այն առաջացնում է վնասակար գազեր: Պետք է խրակնացնել օդափոխում համաձայն EN378-1 նորմի:
- Տեղադրման համար կիրառե՛ք համապատասխան գործիքներ և խողովակային նյութեր: R32-ի ճնշումը 1,6 անգամ ավելի մեծ է, քան R22-ի: Ոչ համապատասխան գործիքների կամ նյութերի օգտագործումը, ինչպես նաև ոչ լիարժեք տեղադրումը կարող է առաջացնել պայթյուն կամ վնասվածք:
- Մ առ ն ա գ ղ ա կ ի պ ո մ պ ա հ ա ն մ ա մ ժ պ մ ա ն կ դ ա ղ ա բ ը գ ե ՚ ի կ ո մ պ ե տ թ ի աշխատանքը նախքան սառնագրակի խողովակի անջատումը: Եթե սառնագրակի խողովակները անջատված են կոմպրեսորի աշխատանքի ընթացքում, իսկ փակիչ կափաղարկ բաց է, ապա օդը կարող է ներթափանցել, իսկ սառնարանային ցիկլում ճնշումը կարող է կտրուկ բարձրանալ: Սա կարող է առաջացնել պայթյուն կամ վնասվածք խողովակներում:

- Բյուրի տեղադրման ժամանակ ապահով կերպով միացրե՛ք սառնագրակի խողովակները՝ նախքան կոմպրեսորի աշխատանքի գործարկումը: Եթե կոմպրեսորի աշխատանքը սկսվել է նախքան սառեցուցիչի խողովակների միացումը և փակիչ կափաղարկ բաց վիճակում է, օդը կարող է ներթափանցել և սառնարանային ցիկլում ճնշումը կարող է կտրուկ բարձրանալ: Սա կարող է առաջացնել պայթյուն կամ վնասվածք խողովակներում:
- Չգե՛ք կոնուսային մանեկը մանեկադարձակով, ինչպես սահմանված է ձեռնարկում: Եթե վերջինս գերազանց է, կոնուսային մանեկը կարող է ջարդվել երկարատև օգտագործումից հետո և սառնագրակի արտահոսքի պատճառ հանդիսանալ:
- Բյուրը պետք է տեղադրվի՝ հաղորդակարգի մոնիտորման տեղական կանոնակարգերի համաձայն:
- Գազի վառարան կամ այլ բոցավառիչ սարքեր օգտագործելիս ամբողջովին հետազոտե՛ք բոլոր տեսակի սառնագրակները օդադրակի միջից և համոզվե՛ք, որ տարածքը լավ օդափոխված է: Եթե սառնագրակը արտահոսում է և կրակի կամ ջրի մոտ մասի հետ շփման մեջ է մտնում, ապա այն կառաջացնի վնասակար գազեր և հրդեհի վտանգ:
- Մի օգտագործե՛ք արտադրողի կողմից առաջարկված միջոցներից գատ այլ միջոցներ ապաստանելու արգելափակում կամ մաքրելու նպատակով:
- Սարքավորումը պետք է տեղադրվի այն սենյակում, որտեղ չկան շարունակաբար աշխատող բռնկման աղբյուրներ (օրինակ՝ բաց կրակ, աշխատող գազի սարքավորումներ կամ աշխատող էլեկտրական ջեռոցներ):
- Մի ծախել կամ այրե՛ք:
- Տեղա՛յ և եղե՛ք, որ սառնագրակները կարող են հոսա չունենալ:
- Խողովակները պետք է պաշտպանված լինեն ֆիզիկական վնասվածքներից:
- Խողովակների տեղադրման աշխատանքները պետք է հասցնել նվազագույնի:
- Պետք է պահպանվեն գազի տեղական կանոնակարգերի պահանջները:
- Օդափոխության համար անհրաժեշտ բացվածքները պետք է գեղծ լինեն ցանկացած խոչընդոտներից, օտար մարմիններից:
- Մի տեղադրե՛ք Wi-Fi միջերեսով զինված ներքին բյուրը ավտոմատ կառավարվող սարքավորումների մոտ, օրինակ՝ ավտոմատ կառավարվող դռների կամ հրդեհային ազդանշանների մոտ: Սա կարող է հանգեցնել պատահարի՝ աշխատանքի խափանման արդյունքում:
- Մի օգտագործե՛ք Wi-Fi միջերեսով բժշկական էլեկտրասարքավորումների կողմից կամ այն անձանց մոտ, ովքեր կրում են բժշկական սարքեր, ինչպիսին են արտաթոքանիչ կամ խնայանազատիչ կարդիոլերտեր դեֆիբրիլատորը: Դա կարող է պատահարի հանգեցնել՝ բժշկական սարքավորման կամ սարքի խափանումների հետևանքով:
- Այս Wi-Fi միջերեսով զինված սարքավորումը պետք է տեղադրվի շահագործողից կամ սենյակում գտնվողներից նվազագույնը 20 ամ կոնտրադության վրա:

- Կախված տեղադրման վայրից՝ տեղադրել ք հողանցումային ընդհատիչը: Հողանցումային ընդհատիչը ստեղծում է ղեկավարող էլեկտրական հոսքի անօրինակ կտրում: ■ Անհրաժեշտ է պատշաճ կերպով իրականացնել դրենաժային/խողովակային աշխատանքները տեղադրման ձեռնարկի հրահանգներին համապատասխան: Եթե դրենաժային/խողովակային աշխատանքներում ամառ է որևէ թերացում, ապա բոլորից կարող է ջուր կաթալ թրջելով և վնասելով կենցաղային ապրանքները: ■ Մի դիպե՛ք արտաքին բոլորի օդի ներթող անցքին կամ այլուհետև ծայրերին: Դա կարող է հանգեցնել վնասվածքի:

- Մի՛ տեղադրեք արտաքին բոլորի այնտեղ, որտեղ կարող են ապրել փոքր կենդանիներ: Փոքր կենդանիների ներս թափանցելու և բոլորի ներսում առկա էլեկտրական մասերին դիպչելու դեպքում կարող է առաջանալ աշխատանքի խափանում, ծիծի բացթողում կամ հրդեհ: Օգտագործողին նաև խորհուրդ է տրվում մաքուր պահել բոլորը շրջապատող սպառօրրը: ■ Մի՛ գործարկեք օդորակիչը ներքին շինարարական աշխատանքներ և հարդարման աշխատանքներ իրականացնելիս, ինչպես նաև հատուկ լրացուցիչ աշխատանքների ժամանակ: Լուրմ աշխատանքների ավարտից հետո պատշաճ կերպով օդափոխեք սենյակը՝ նախքան օդորակիչը գործարկելու: Այլապես, դա կարող է նպաստել ճնդող

- մասնիկների կուտակման օդորակիչի ներսում, որն էլ կբերի ջրի արտահոսքի կամ գոլորշու գոտման: ■ Մտաստիկ էլեկտրականությունը կանխելու նպատակով անհրաժեշտ է դիպչել մոտակայքում գտնվող մետաղական մարմիններ 2եր միջոց ստատիկ էլեկտրականության լիցքաթափման համար նախքան Wi-Fi միջոցներով ներքին բոլորի դիպչելը: Մ ա դ ու մ ա ր մ ի յ գ ա ա ջ ա ց ա ծ ս ա տ ի ի կ էլեկտրականությունը կարող է վնասել Wi-Fi միջոցների բոլորի: ■ Մի՛ օգտագործեք Wi-Fi միջոցները այլ հեռավարավարվող սարքերի, միկրոալիքային վառարանների, անլար հեռախոսների կամ ֆաբրիկային սարքերի մոտ: Դա կարող է առաջացնել աշխատանքի խափանումներ:

1-2. ՏԵՂԱԴՐՄԱՆ ՎԱՅՐԻ ԸՆՏՐՈՒԹՅՈՒՆԸ

ՆԵՐՔԻՆ ԲԼՈՎ

▲ ▲ ՈՒՇԱԴՐՈՒԹՅՈՒՆ

Բոլորը պետք է տեղադրվի այնպիսի սենյակում, որը գերազանցում է նշված հատակային տարածքը: AP50V.G. 1.7 մ² Մանրամասների համար տե՛ս Սառնազենտային նորհանակարգի տեղադրման և սպասարկման ձեռնարկը:

- Որտեղ օդի հոսքը խցանված չէ:
- Որտեղ գոլ (կամ տաք) օդը տարածվում է ամբողջ սենյակով մեկ:
- Կոշտ պատ առանց թրթռման:
- Որտեղ այն չի ենթարկվում ուղղակի արևային ճառագայթների աղդեցության: Ինչպես նաև, մի՛ ենթարկեք ուղղակի արևային ճառագայթների փաթեթավորումից հանելուց մինչև օգտագործել և ընկած ժամանակահատվածում:
- Որտեղ հեշտության դատարկվում է:
- 2եր հեռուստացույցից և ռադիոյից 1 մ կամ ավելի հեռավորության վրա: Օդորակիչը գործարկվելու խոչընդոտում են ռադիո- կամ հեռուստա- ընդունիչները: Ազդակի սարքի համար կարող է պահանջվել ուժեղարար:
- Ֆյուրեացնտային և էլեկտրաշիկացման լույսերից հնարավորինս հեռու գտնվող վայրում: Որպեսզի իրականացվի ինֆրակարմիր հեռակառավարում, անհրաժեշտ է պատշաճ կերպով գործարկել օդորակիչը: Լույսերից արձակվող ջերմությունը կարող է առաջացնել դեֆորմացիա, կամ ուլտրամանուշակագույն ճառագայթները կարող են առաջացնել քայքայում:
- Որտեղ օդի ֆիլտրը կարելի է հեշտությամբ հեռացնել և ետ տեղադրել:
- Որտեղ այն հեռու է գտնվում ջերմության կամ գոլորշու այլ աղբյուրներից:

- Համոզվե՛ք, որ Ուղղորդիչն աջակցում է WPA2-AES կոդավորումով կարգավորման նախքան Wi-Fi միջոցներով սույն ներքին բոլորի տեղադրման մեկնարկը:
- Վերջնական օգտագործողը պետք է կարող և ընդունի Wi-Fi սպասարկման նպատակները նախքան Wi-Fi միջոցներով զինված սույն ներքին բոլորի տեղադրման մեկնարկը:
- Սույն Wi-Fi միջոցները չպետք է տեղադրվի և միացվի այնպիսի Mitsubishi Electric համակարգի, որն ապահովում է շահագործման խիստ սառնեցման կամ ջեռուցման պահանջներ:

ՀԵՌԱԿԱՌԱՎԱՐՄԱՆ ՎԱՇԱՆԱԿ

- Որտեղ այն հեշտությամբ շահագործվում է և բավականին տեսանելի է:
- Որտեղ երեխաները չեն կարող դիպչել:
- Ընտրեք հատակից մոտ 1,2 մ բարձր գտնվող դիրք և ստուգեք, արդյոք հեռավարավարման վահանակից արձակվող ազդանշանը ստացվում է ներքին բոլորից և հենց այդ դիրքից (‘beep’ կամ ‘beep beep’ ձայնային ազդանշանի ստացումը: Դրանից հետո ամրացրեք և հեռակառավարման վահանակի բռնիչը հենարանին կամ պատին և տեղադրեք անլար հեռակառավարման վահանակը:

Նշում. Այն սենյակներում, որտեղ օգտագործվում են ինվերտեր տիպի ֆյուրեացնտային լամպեր, անլար հեռակառավարման վահանակից ազդանշանը կարող է չստացվել:

1-3. ԲՆՈՒԹԱԳՐԵՐ

Մոդել		Էլեկտրամատակարարում *1			Լարերի բնութագրերը		Խողովակի չափերը (հաստություն *3, *4)	Սառնազենտի լիցքավորման առավելագույն քանակը *7
Ներքին բոլոր	Արտաքին բոլոր	Հաշվարկային լարում	Հաճախականություն	Անջատիչի հզորություն	Էլեկտրամատակարարում *2	Ներքին/արտաքին միացման լար *2	Գազ /էներգիա	
MSZ-AP25VG(K)	MUZ-AP25VG(H)	230 Վ	50 Հց	10 Ա	3-միջուկ 1,0 մ ²	4-միջուկ 1,0 մ ²	ø9,52 / 6,35 մմ (0,8 մմ)	810 գ
MSZ-AP35VG(K)	MUZ-AP35VG(H)			16 Ա	3-միջուկ 2,0 մ ²			960 գ
MSZ-AP42VG(K)	MUZ-AP42VG(H)							1260 գ
MSZ-AP50VG(K)	MUZ-AP50VG(H)							

- *1 Միացրե՛ք հոսանքի անջատիչին, որն ունի 3 մ կամ ավելի ճեղքվածք, երբ ընդհատվում է էլեկտրասնուցման ֆազը: (Երբ անջատվում է էլեկտրասնուցման անջատիչը, այն բոլոր ֆազերը պետք է ընդհատվեն:)
- *2 Օգտագործեք լարերը՝ 60245 IEC 57 նախագծային նորմին համապատասխան:
- *3 Երբեք մի՛ օգտագործեք սահմանված հաստությունից փոքր հաստությամբ խողովակներ: Ճնշման դիմադրությունը կլինի անբավարար:
- *4 Կիրառե՛ք պղնձե խողովակ կամ պղնձե համաձուլվածքից անկար խողովակ:
- *5 Ուշադի՛ր եղե՛ք, որպեսզի կորացնելիս չճնշեք կամ չծռեք խողովակը:
- *6 Սառնազենտի խողովակի կորացման շտապիլը պետք է կազմի 100 մմ կամ ավելի:
- *7 Եթե խողովակի երկարությունը գերազանցում է 7 մ, ապա լրացուցիչ սառնազենտի (R32) լիցքավորման անհրաժեշտություն է ծագում: (Եթե խողովակի երկարությունը 7 մ-ից ցածր է, ապա սառնազենտի լրացուցիչ լիցքավորման անհրաժեշտություն չկա:)
- *8 Լրացուցիչ սառնազենտ = A × (խողովակի երկարություն (մ) - 7)
- *9 Մեկուսիչ կուրթ. Ջերմակայուն փրփրապլաստ 0,045 տեսակարար կշռով
- *9 Անհրաժեշտ է օգտագործել սահմանված հաստությամբ մեկուսիչ: Լրացուցիչ հաստությունը կարող է առաջացնել ներքին բոլորի ոչ պատշաճ տեղադրում, իսկ անբավարար հաստությունը կարող է առաջացնել կաթոցներ:

Խողովակի երկարության և բարձրության տարբերությունը	Խողովակի առավելագույն երկարությունը	20 մ
Առավելագույն բարձրության տարբերությունը		12 մ
Արմունկների առավելագույն քանակը *5, *6		10
Սառնազենտի կարգավորում A *7		20 գ/մ
Մեկուսացման հաստությունը *8, *9		8 մմ

1-4. ՏԵՂԱԴՐՄԱՆ ՄԽԵՄԱ

ԱՔՍԵՍՈՒԱՐՆԵՐ

Նախքան տեղադրումը ստուգե՛ք ք հետևյալ մասերը:
 <Ներքին բլոկ>

(1)	Մոնտաժային հենարան	1
(2)	Պտտոտակ մոնտաժային հենարանի ամրացման համար 4 x 25 մմ	5
(3)	Անլար հեռակառավարման վահանակ	1
(4)	Թաղիքե մեկուսիչ ժապավեն (2ախ կամ ետևամասային ձախ խողովակների տեղադրման համար)	1
(5)	Մարտկոց (AAA) (3) համար	2

<Արտաքին բլոկ>

(6)	Դրենաժային բնիկ (միայն VG տիպի)	1
-----	----------------------------------	---

ՏԵՂՈՒՄ ՏՐԱՄԱԴՐՎՈՂ ՄԱՍԵՐ

(A)	Ներքին/Արտաքին բլոկի միացման լար*1	1
(B)	Երկարացման խողովակ	1
(C)	Պատի անցքի ակառոց	1
(D)	Պատի անցքի ծածկ	1
(E)	Խողովակի ամրացման ժապավեն	2-ից 5
(F)	Ամրացման պտտոտակ (E) 4 x 20 մմ համար	2-ից 5
(G)	Խողովակի մեկուսիչ ժապավեն	1
(H)	Մածիկ	1
(I)	Դրենաժային ճկափող (կամ փափուկ ՊՎԲ ճկափող` 15 մմ ներքին տրամագծով կամ կոշտ ՊՎԲ խողովակ VP16)	1 կամ 2
(J)	Մառնարանային յուղ	1
(K)	Էլեկտրասնուցման լար*1	1

Նշում.

*1 Տեղադրե՛ք ներքին/արտաքին բլոկի միացնող լարը (A) և էլեկտրասնուցման լարը (K) հեռուստացույցի անտենայի լարից առնվազն 1 մ հեռավորության վրա:

Մույն ներքին բլոկը զինված է ներկառուցված Wi-Fi միջերեսով: (միայն VGK տիպի)

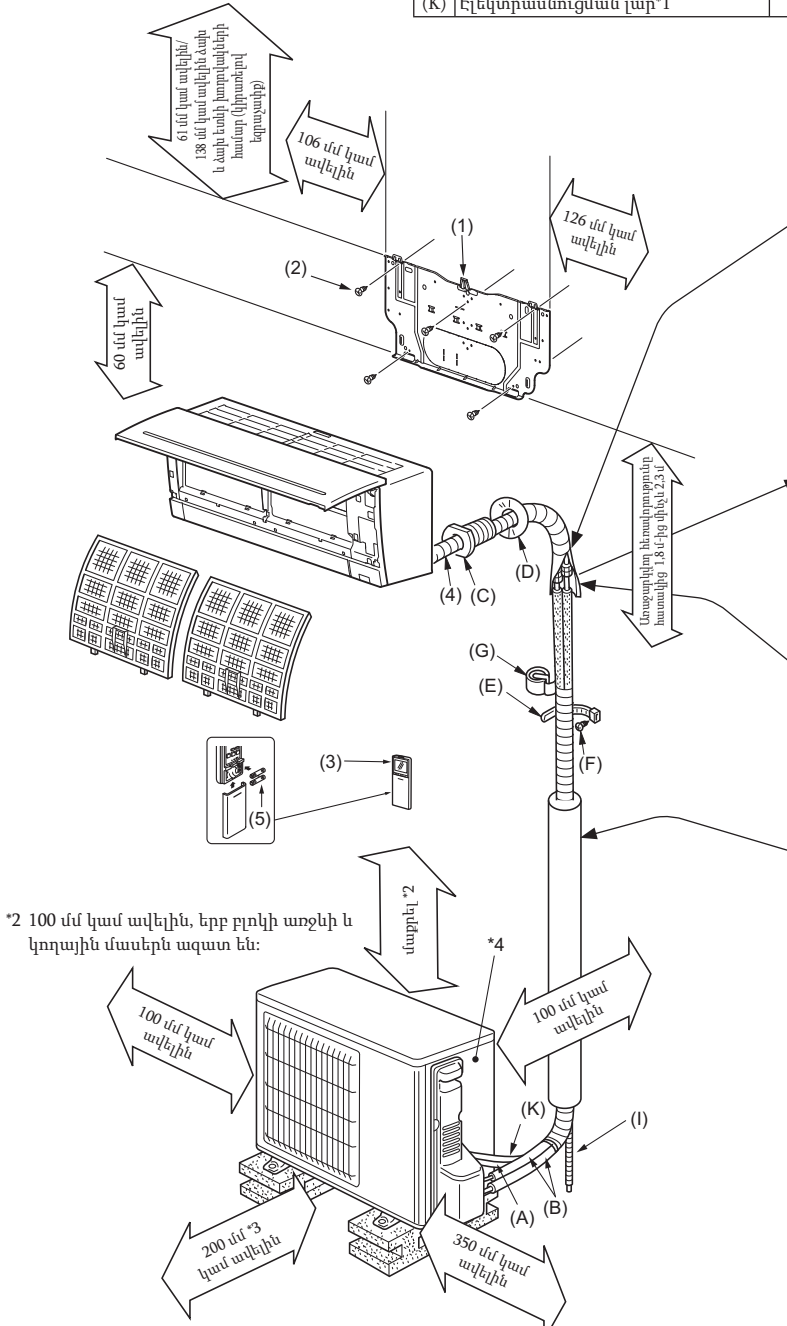

*2 100 մմ կամ ավելին, երբ բլոկի առջևի և կողային մասերն ազատ են:

*3 Երբ բլոկի ձախ, աջ և ետևի կողմերից 2-ն ազատ են:
 *4 Արտադրման տարին և ամիսը նշված է արտադրանքի բնութագրերի անձնագրային աղյուսակում:

Արտաքին բլոկի արտաքին տեսքը կարող է տարբերվել որոշ մոդելներից:

ԿԱՐԵՎՈՐ ՆՇՈՒՄՆԵՐ

Ստուգե՛ք, որ պլաստիկ մալուխային ցանցը չլինի մաշված, կոռոզիայի ենթարկված, ավելորդ ճնշմամբ, թրթռումով, սուր ծայրերով կամ ենթարկված չլինի շրջակա միջավայրի այլ բացասական ազդեցությունների: Ստուգման ընթացքում պետք է նաև հաշվի առնել հնացման գործոնը կամ կոմպրեսորներից կամ օդափոխիչներից առաջացած շարունակական թրթռումը:

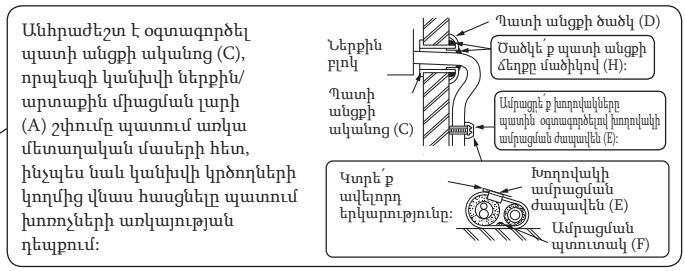

Արտահոսքի ստուգումից հետո օգտագործե՛ք մեկուսիչ կոշտ կիպ կերպով, որպեսզի բացառվի ցանկացած ճեղքվածք:

Երբ խողովակները միացվում են մետաղ կամ մետաղական ցանցեր պարունակող պատին, պատի և խողովակի միջև անհրաժեշտ է օգտագործել քիմիական մշակում անցած փայտե կտոր 20 մմ կամ ավելի հաստությամբ, կամ մեկուսիչ վինիլային ժապավենով փաթաթել խողովակի շուրջը 7-ից 8 պտույտով:
 Նախկինում տեղադրված խողովակներն օգտագործելու համար 30 րոպեով իրականացրե՛ք COOL ռեժիմը և պոմպահանք նախքան հին օդորակի հանելը: Վերափոխե՛ք փողայալայնուկը նոր սառեցուցիչի ծավալներին համապատասխան:

⚠ ⚠ ՈՒՇԱՐՈՒԹՅՈՒՆ
 Հրդեհի վտանգից խուսափելու համար ծածկե՛ք կամ պաշտպանե՛ք սառնագենտի խողովակները:
 Մառնուցիչի խողովակների արտաքին վնասվածքը կարող է առաջացնել հրդեհ:

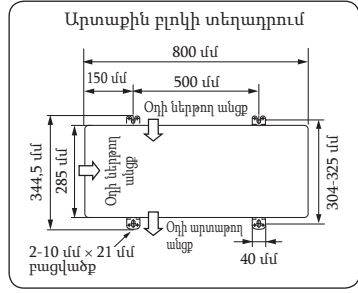

Արտաքին բլոկի համար նախատեսված դրենաժային խողովակներ
 <VG տիպի միայն>
 • Նախքան ներքին և արտաքին խողովակային միացումներ իրականացնելը անհրաժեշտ է իրականացնել դրենաժային խողովակների տեղադրում:
 • Միացրե՛ք դրենաժային ճկափողը (I) Ն. Տ.15 մմ, ինչպես պատկերված է նկարում:
 • Համոզվե՛ք, որ դրենաժային խողովակներն անցկացվել են թեթևությամբ դեպի ներքև, որպեսզի ապահովվի դրենաժային հոսքերի դյուրին անցանելիությունը:

Նշում.
 Տեղադրե՛ք բլոկը հորիզոնական դիրքով:
 Մի օգտագործե՛ք դրենաժային բնիկը (6) առաջ կլիմայական գոտիներում:
 Դրենաժային զանգվածը կարող է սառել և օդափոխիչի աշխատանքի դադարեցման պատճառ հանդիսանալ:
 Ձեր մային աշխատանքի ընթացքում արտաքին բլոկն արտադրում է կոնդենսատ: Ընտրե՛ք տեղադրման վայրը այնպես, որպեսզի կանխվի արտաքին բլոկի և/կամ հատակի թրջվելը դրենաժային հեղուկից կամ վնասումը սառած դրենաժային ջրից:

2. ՆԵՐՔԻՆ ԲԼՈՎԻ ՏԵՂԱԴՐՈՒՄ

2-1. ՄՈՆՏԱԺԱՅԻՆ ՀԵՆԱՐԱՆԻ ՏԵՂԱԴՐՈՒՄԸ

- Պատի մեջ տեղադրել ամրակային միավոր (օրինակ՝ դուբել) և ամրացրել մոնտաժային հենարանը (1) հորիզոնական դիրքով՝ պատշաճ կերպով ձգելով պտուտակները (2):
- Մոնտաժային հենարանի (1) թրթռումից (վիբրացիայից) խուսափելու համար համոզվել, որ պտուտակներն անցքերում տեղադրված են այնպես, ինչպես պատկերված է նկարում: Լրացուցիչ հենարան ստեղծելու նպատակով կարելի է ամրացման պտուտակներ տեղադրել նաև այլ անցքերում:
- Ջրի սեպարատորը հանելիս վերջինիս ծայրերում կիրառել վինիլային ժապավեն, որպեսզի լարերը չվնասվեն:
- Երբ օգտագործվում են պատի մեջ ընկղմված ամրացված հեղույսները, մոնտաժային անցք (շաղափի քայլը՝ 450 մմ):
- Եթե պատի մեջ ընկղմված հեղույսը շատ երկար է, փոխարինել այն շուկայում հասանելի ավելի կարճ հեղույսով:

2-2. ՊՍՏԻ ԱՆՑՔԻ ՇԱՂԱՓՈՒՄ

- Որոշել ք պատի անցքի դիրքը:
- Շաղափել ք $\phi 65$ մմ անցք: Դրաի հատվածը պետք է լինի $\phi 65$ մմ 5-ից 7 մմ ավելի ցածր, քան ներքի հատվածն է:
- Մտցրել ք պատի անցքի ականոցը (C):

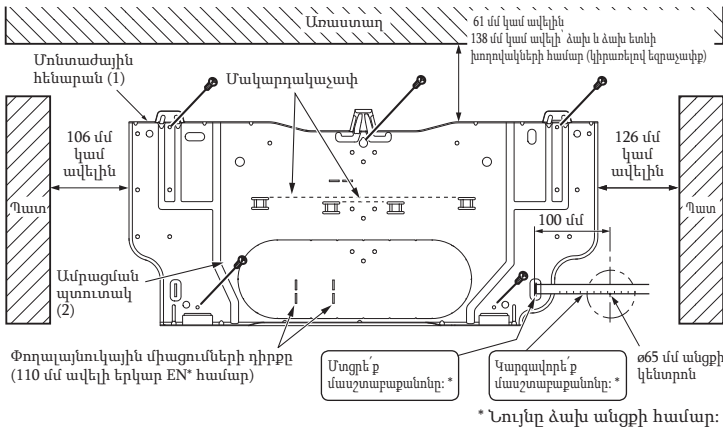
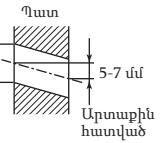

2-3. ՆԵՐՔԻՆ ԲԼՈՎԻ ՄԻԱՑՆՈՂ ԼԱՐԵՐ

- Դուք կարող եք միացնել ներքին/արտաքին ներանցման/արտանցման հաղորդալարը՝ առանց առջևի վահանակը հանելու:
- Բացել առջևի վահանակը:
 - Հանել ք VA սեղմակը:
 - Անցկացրել ք ներքին/արտաքին բլոկի միացման հաղորդալարը (A) ներքին բլոկի տեսնամասից և մշակել ք հաղորդալարի ծայրը:
 - Հանել ք տերմինալի պտուտակը և առաջին հերթին միացրել ք հողանցման հաղորդալարը, այնուհետև՝ ներքին/արտաքին բլոկի միացման հաղորդալարը (A) տերմինալի բլոկին: Ուշադի ռ եղել, որպեսզի խուսափել հաղորդալարերի սխալ միացումներից: Ֆիքսել ք տերմինալային բլոկի հաղորդալարն այնպես, որ վերջինիս միջուկի որևէ մաս տեսանելի չլինի, ինչպես նաև որևէ արտաքին ուժ չներգործի տերմինալային բլոկի միացման հատվածի վրա:
 - Ամուր ձգել ք տերմինալի պտուտակները վերջինիս թուլացումից խուսափելու համար: Ամրացնելուց հետո թերեհակորեն քաշել ք, որպեսզի համոզվել, որ լարերը անշարժ են:
 - Ամրացրել ք ներքին/արտաքին բլոկի միացման լարը (A) և հողանցման լարը VA սեղմակով: Երբեք մի՛ ստուգեք անցկացնել լարը VA սեղմակի ձայն թափելով: Զգուշորեն ամրացրել ք VA սեղմակը:

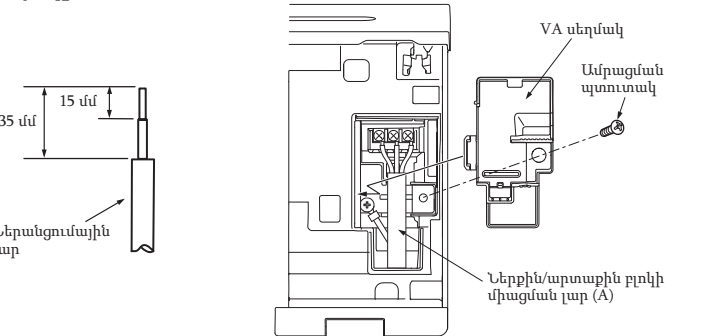

- Հետագա սպասարկման համար միացնող կարգերը պետք է ունենան լրացուցիչ երկարություն:
- Հողանցումային լարերը պետք է լինեն փոքր-ինչ ավելի երկար, քան մնացածը: (60 մմ-ից ավելի)
- Մի՛ ծալել ավելորդ լարը, կտմպակտ տեղավորել ք այն տարածքում: Զգուշ եղել, որպեսզի չվնասել լարերը:
- Անհրաժեշտ է միացնել յուրաքանչյուր պ տ ու տ ա կ ը հ ա մ ա պ ա տ ա խ ա ն տերմինալին լարը և/կամ մալուխը տերմինալային բլոկին ամրացնելիս: Նշում. Մի՛ տեղավորել լարերը ներքին բլոկի և մոնտաժային հենարանի (1) միջև: Վնասված լարերը կարող են առաջացնել ջերմակուտակում կամ հրդեհ:

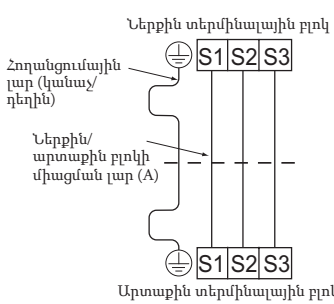

2-4. ԽՈՂՈՎԱԿԻ ՊՐԵՆԱԺԱՅԻՆ ԿԼԱՓՈՂ ՄԵ՛ ՊՐԵՆԱԺԱՅԻՆ ԽՈՂՈՎԱԿԵՐԻ ՏԵՂԱԴՐՈՒՄ

- Խողովակի պրոֆիլադրում
- Տեղադրել իրենաժային ձկափողը սառեցումից խողովակի տակ:
 - Համոզվել, որ իրենաժային ձկափողը բարձրացված կամ ծուռ տեղադրված չէ:
 - Ժապավենը կիրառել մի՛ ձգել ձկափողը:
 - Երբ իրենաժային ձկափողը անցնում է սեկյակով, ստուգել, որ այն փաթթված լինի մեկուսիչ նյութով (որևէ խանութից ձեռքբերված):

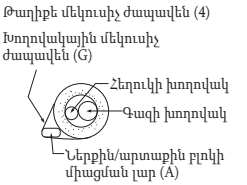

- Ետնամասային, աջակողմյան կամ ներքին խողովակների տեղադրում
- Տեղադրել ք ս առ ն ա գ զ ա կ ի խ ո ղ Վ ա կ ը և դրենաժային ձկափողը միասին, այնուհետև պատշաճ կերպով օգտագործել խողովակի մեկուսիչ ժապավենը (G) վերջից:
 - Մտցրել խողովակը և իրենաժային ձկափողը պատի անցքի ականոցի մեջ (C) և կախել ներքին բլոկի վերին հատվածը մոնտաժային հենարանի վրա (1):
 - Մտուցել արդյոք ներքին բլոկը ապահով կերպով կախված է մոնտաժային հենարանի վրա (1) շարժելով բլոկը ձայն և աջ կողմ:
 - Մտցրել ներքին բլոկի ստորին հատվածը մոնտաժային հենարանի մեջ (1):

Անջատել ք աջակողմյան խողովակի տեղադրման դեպքում:

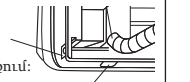

Անջատել ք ներքին խողովակի տեղադրման դեպքում:

- Իրենաժային խողովակներ
- Եթե երկարացման իրենաժային ձկափողը անցնում է սեկյակի միջով, ապա այն պետք է փաթթվի շուկայում առկա մեկուսիչով:
 - Իրենաժային ձկափողը պետք է ուղղված լինի դեպի ներքև, որպեսզի իրենաժային հոսքն ավելի դյուրին իրականացվի: (Fig. 1)
 - Եթե ներքին բլոկի հետ տրամադրվող իրենաժային ձկափողը շատ կարճ է, ապա օգտագործել ք համապատասխան երկարության հասանելի իրենաժային ձկափող (1): (Fig. 2)
 - Իրենաժային ձկափողը կոշտ վինիլ քլորիդային խողովակին միացնելիս համոզվել, որ վերջինս պատշաճ կերպով մտցվել է խողովակի մեջ: (Fig. 3)

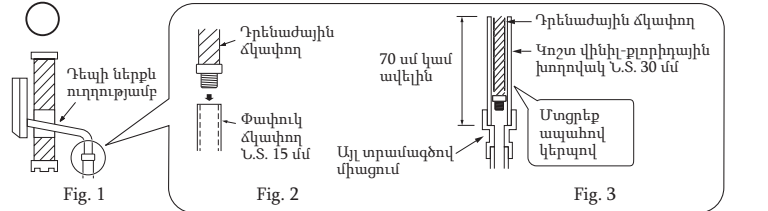

Մի՛ անցկացրել իրենաժային խողովակները ներքնակարագրային նման:

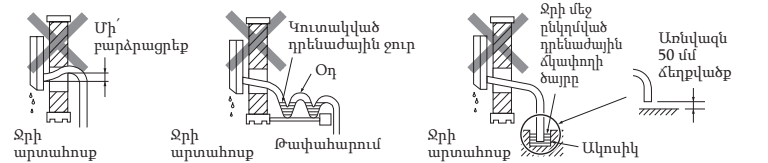

- Չախակողմյան կամ ձայն տեսնամասային խողովակների տեղադրում
- Անհրաժեշտ է վերամիացնել իրենաժային ձկափողը և իրենաժային կափարիչը ձայնակողմյան կամ ձայն տեսնամասային խողովակների տեղադրման դեպքում: Այլպես այն իրենաժային ձկափողից կարող է առաջացնել ջրի կաթոցներ:

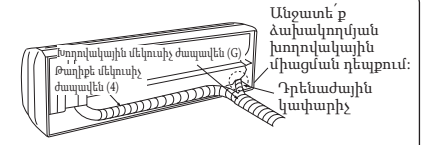

- Միայն նց միացրել սառնալենտի խողովակներն ու իրենաժային ձկափողը, այնուհետև ծայրից ամուր փաթթել թափոց մեկուսիչ ժապավենը (4):
- Թափոց մեկուսիչ ժապավենի (4) վրաբերուկի լայնությունը պետք է կազմի ժապավենի լայնության 1/3 մասը: Օգտագործել ք արտաքին սեղանակիչը թափոց մեկուսիչ ժապավենի ծայրում (4):
- Դու ռ ս քաշել իրենաժային կափարիչը ներքին բլոկի տեսնամասային աջ հատվածում: (Fig. 1)
- Բռնել ք ծայրի ուտուցիկ հատվածը և ձգել ք իրենաժային կափարիչը:
- Դու ռ ս քաշել իրենաժային ձկափողը ներքին բլոկի տեսնամասային ձայն կողմից: (Fig. 2)
- Բռնել ք պարզով նշված թափոցից և դու ռ ս քաշել իրենաժային կափարիչը:
- Իրենաժային կափարիչը ներքին բլոկի տեսնամաս այն հատվածում, որտեղ պետք է կցվի իրենաժային ձկափողը: (Fig. 3)
- Վափարիչի վերջում անցքի մեջ մտցրել ք ոչ սուր ծայրով գործիքներ, ինչպիսիք են պտուտակադարձիչները, և ամբողջությամբ մտցրել ք կափարիչը իրենաժային տակդիրի մեջ:
- Ամբողջությամբ մտցրել ք իրենաժային ձկափողը իրենաժային տակդիրի մեջ ներքին բլոկի տեսնամասի աջ հատվածում: (Fig. 4)
- Ստուգել ք, թե արդյոք ձկափողը ապահով կերպով ամրացված է իրենաժային տակդիրի մեջ մտցնելու անհրաժեշտ է:
- Ամրացրել ք իրենաժային ձկափողը պատի անցքի ականոցի (C) և ամրացրել ք ներքին բլոկի վերին հատվածը մոնտաժային հենարանի վրա (1): Այնուհետև, լիարժեք շարժել ք ներքին բլոկը դեպի ձայն, որպեսզի բլոկի տեղի մասում գտնվող խողովակները հեշտությամբ տեղավորվեն:
- Առաքման արկից կտրել ք ստվարաթղթի մի կտոր, փաթթել ք այն, տեղադրել ք այն ետևի կողի վրա և օգտագործել ք սրբալեն եզրապաշտի ներքին բլոկի բարձրացման համար: (Fig. 5)
- Միացրել ք սառնալենտի խողովակները երկարացման խողովակի հետ (B):
- Մտցրել ք ներքին բլոկի ցածրադիր մասը մոնտաժային հենարանի վրա (1):

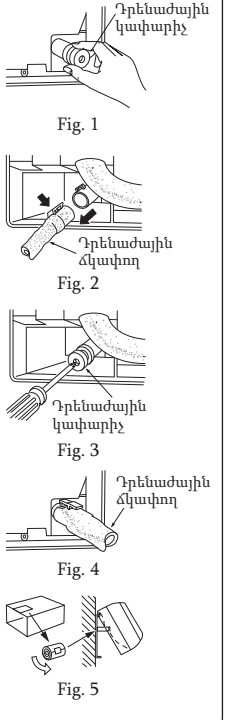

3. ԱՐՏԱՔԻՆ ԲԼՈՎԻ ՏԵՂԱԴՐՈՒՄ

3-1. ԱՐՏԱՔԻՆ ԲԼՈՎԻ ՄԻԱՑՆՈՂ ԼԱՐԵՐ

- 1) Բացել ք սպասարկման վահանակը:
- 2) Թուլացրեք տերմինալի պտուտակը և ներքին բլոկից ներքին/արտաքին բլոկի միացնող հաղորդալարը (A) պատշաճ կերպով միացրեք ք տերմինալային բլոկին: Ուշադի ը եղեք, որպեսզի խուսափեք հաղորդալարերի սխալ միացումներից: Ֆիքսեք ք տերմինալային բլոկի հաղորդալարն այնպես, որ վերջինիս միջուկի որևէ մաս տեսանելի չլինի, ինչպես նաև որևէ արտաքին ուժ չներգործի տերմինալային բլոկի միացման հատվածի վրա:
- 3) Ամուր ձգեք ք տերմինալի պտուտակները վերջինիս թուլացումից խուսափելու համար: Ամրացնելուց հետո թեթևակիորեն քաշեք ք, որպեսզի համոզվեք, որ լարերը անշարժ են:
- 4) Միացրեք ք էլեկտրասնուցման լարը (K):
- 5) Ամրացրեք ք ներքին/արտաքին բլոկի միացնող հաղորդալարը (A) և էլեկտրասնուցման լարը (K) լարային սեղմակով:
- 6) Ձգուշուրյա մբ փակեք սպասարկման վահանակը:

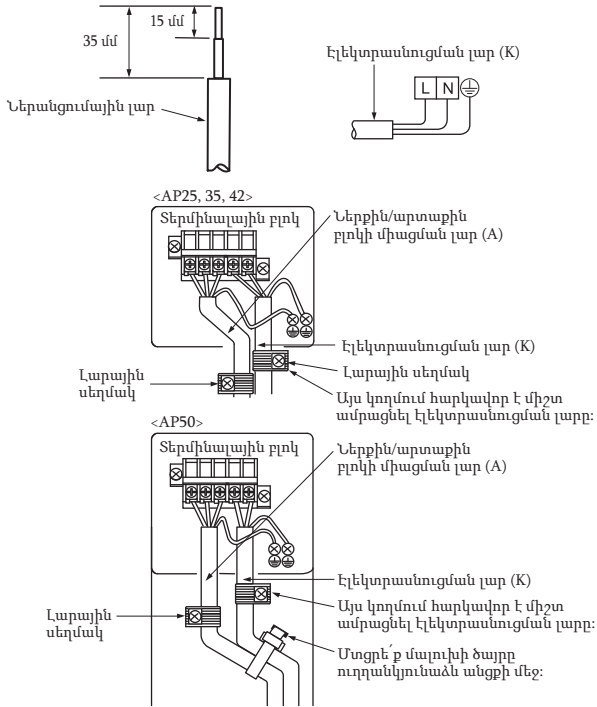

- Հողանցումային լարերը պետք է լինեն փոքր-ինչ ավելի երկար, քան մնացածը: (100 մմ-ից ավելի)
- Հետագա սպասարկման համար միացնող լարերը պետք է ունենան լրացուցիչ երկարություն:
- Անհրաժեշտ է միացնել յուրաքանչյուր պտուտակը համապատասխան տերմինալային լարը և/կամ մալուխը տերմինալային բլոկին ամրացնելիս:

3-2. ԽՈՂՈՎԱԿՆԵՐԻ ԼԱՅՆԱՑՄԱՆ ԱՇԽԱՏԱՆՔ

- 1) Խողովակակտրիչով պատշաճ կերպով կտրեք ք պղնձե խողովակը: (Fig. 1, 2)
- 2) Ամբողջովին հեռացրեք ք խողովակի լայնական կտրվածքով կտրված բոլոր ծեկները: (Fig. 3)
 - Պղնձե խողովակի ծայրը պետք է ուղղված լինի դեպի ներքին, որպեսզի հնարավոր լինի հեռացնել բոլոր ծեկները և խուսափել դրանց խողովակի մեջ ներթափանցումից:
- 3) Հեռացրեք ք ներքին և արտաքին բլոկներին կցված կոնուսային մանեկները, այնուհետև դրանք կցեք ծեկներից ամբողջովին մաքրված խողովակին: (Դրանք հնարավոր չէ կցել խողովակների լայնացման աշխատանքներից հետո):
- 4) Խողովակների լայնացման աշխատանք (Fig. 4, 5): Ամուր պահեք պղնձե խողովակը աղյուսակում նշված չափին համապատասխան: Աղյուսակից ընտրեք ք A մմ ձեր կողմից օգտագործվող գործիքին համապատասխան:
- 5) Ստուգեք ք
 - Համամաստե՝ ք խողովակների լայնացման աշխատանքը Fig. 6-ում պատկերվածի հետ:
 - Եթե նկատվում է փողայունուկի որևէ թերություն, ապա կտրեք ք փողայունուկային հատվածը և կրկին ն իրականացրեք փողայունուկային աշխատանքը:

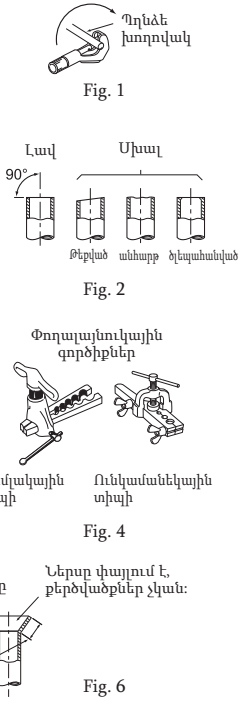

Խողովակի տրամագիծը (մմ)	Պնդողակ (մմ)	A (մմ)			Զգման ոլորող մոմենտը	
		Մամլակային տեսակի գործիք R32, R410A համար	Մամլակային տեսակի գործիք R22 համար	Ունկամանեկային սիպի գործիք R22 համար	Նւմ	կգ ուժւմ
ø6,35 (1/4")	17	0-ից 0,5	1,0-ից 1,5	1,5-ից 2,0	13,7-ից 17,7	140-ից 180
ø9,52 (3/8")	22				34,3-ից 41,2	350-ից 420
ø12,7 (1/2")	26	2,0-ից 2,5			49,0-ից 56,4	500-ից 575
ø15,88 (5/8")	29				73,5-ից 78,4	750-ից 800

3-3. ԽՈՂՈՎԱԿԱՅԻՆ ՄԻԱՑՈՒՄ

- Ձգեք ք կոնաձև մանեկը մանեկադարձակով, ինչպես պատկերված է աղյուսակում:
- Եթե վերջինս բավականին ամուր է ձգված, կոնուսային մանեկը կարող է ջարդվել երկարատև օգտագործումից հետո և ստանազգակի արտահոսքի պատճառ հանդիսանալ:
- Խողովակը պետք է փաթաթել մեկուսիչով: Հարթ խողովակի հետ ուղղակի շփումը կարող է առաջացնել այրվածքներ կամ ցրտահարվածություն:

Ներքին բլոկի միացում
Միացրեք ք հեղուկային և գազային խողովակները ներքին բլոկին:

- Քսեք ք սառնարանային յուղի (J) բարակ շերտ խողովակների փողայունուկային ծայրերին: Մի քսեք սառնարանային յուղ պտուտակային պարուրակի վրա: Զգման դեպքում պտուտան մոմենտի գերազանցումը կհանգեցնի պտուտակի վնասվածքի:
- Միացման համար, առաջին հերթին, զծեք ք կոնուսային, այնուհետև ձգեք ք կոնուսային մանեկը՝ կատարելով 3-ից 4 պտույտ:
- Կիրառեք ք վերը նշված պտուտան մոմենտի աղյուսակը՝ որպես ներքին բլոկի կողմնային պարուրակային միացման հատվածի համար ուղեցույց, ինչպես նաև ամրացրեք ք օգտագործելով երկու մանեկադարձակներ: Զափից ավելի ձգումը կարող է վնասել փողայունուկային հատվածը:

Արտաքին բլոկի միացում
Խողովակները միացրեք ք արտաքին բլոկի փակիչ կափույրի խողովակային միացմանը այնպես, ինչպես դա արվում է ներքին բլոկի դեպքում:

- Զգման համար օգտագործեք ք մանեկադարձակ կամ մանեկապտուխ և նույն ձգող դարձակը, ինչ կիրառվում է ներքին բլոկի համար:

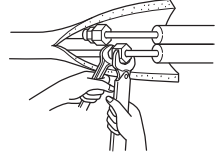

⚠ ՈՒՇԱԴՐՈՒԹՅՈՒՆ

Բլոկը տեղադրելիս ապահով կերպով միացրեք ք սառնագենտի խողովակները՝ նախքան կոմպրեսորի գործարկումը:

3-4. ՄԵԿՈՒՍԱՑՈՒՄ

- 1) Օտձկեք ք խողովակային միացումները:
- 2) Արտաքին բլոկի հատվածում ամուր մեկուսացրեք բոլոր խողովակները, ներառյալ փականները:
- 3) Օգտագործելով խողովակային մեկուսիչ ժապավեն (G)՝ իրականացրեք ք մեկուսացում արտաքին բլոկի մուտքից սկսած:
 - Ավարտեք ք խողովակային մեկուսիչ ժապավենի (G) ծայրը պաշտպանիչ կապուս ժապավենով:
 - Եթե խողովակներն անցկացվում են առաստաղով, սանհանգույցով կամ այնտեղով, որտեղ ջերմաստիճանը և խոնավությունը բարձր են, ապա լրացուցիչ փաթաթեք ք մեկուսիչով կոնդենսացումը կանխելու նպատակով:

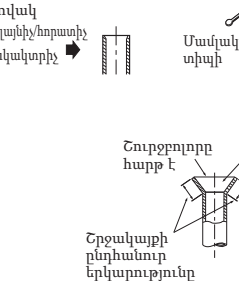
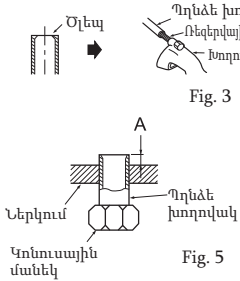

4. ՓՉԱՓՈՐՁԱՐԿՈՒՄ, ԱՐՏԱՀՈՍՔԻ ՍՏՈՒԳՈՒՄ ԵՎ ՓՈՐՁԱՐԿՈՒՄ

4-1. ՓՉԱՓՈՐՁԱՐԿՈՒՄ ԵՎ ԱՐՏԱՀՈՍՔԻ ՍՏՈՒԳՈՒՄ

- 1) Հանե՛ք ք փակիչ կափույրի օժանդակող կարճախողովակի կափարիչը արտաքին բլրկի գազի խողովակի կողմում: (Փակիչ կափույրները ամբողջովին փակված են և սկզբնական տեսքով ծածկված են կափարիչներով)
- 2) Միացրե՛ք մանոմետրական կոլեկտորի կափույրը և վակուումային պոմպը փակիչ կափույրի սպասարկման կափարիչին արտաքին բլրկի գազի խողովակի կողմում:

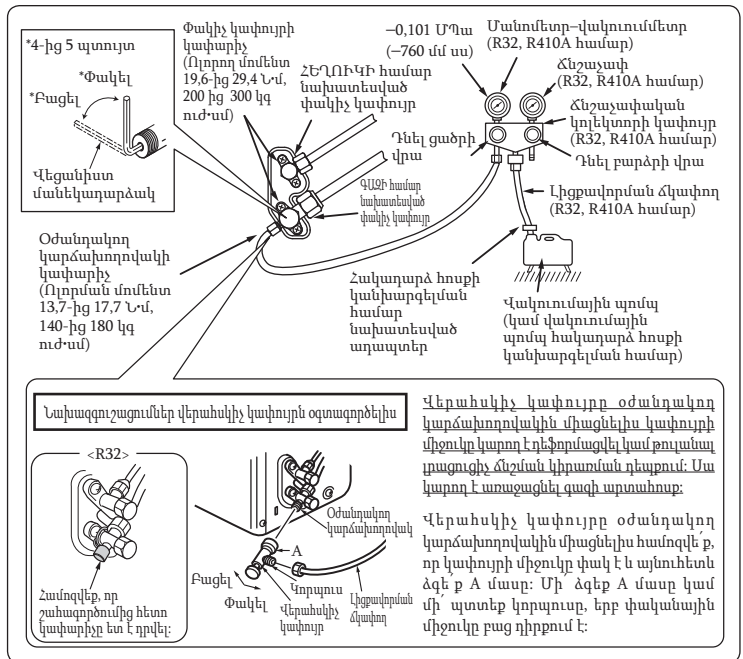

- 3) Միացրե՛ք վակուումային պոմպը: (Վակուումացրե՛ք մինչև 500 միկրոնի հասնելը):
- 4) Ստուգե՛ք վակուումը ճնշչափական կոլեկտորի կափույրի օգնությամբ, այնուհետև փակե՛ք ճնշչափական կոլեկտորի կափույրը, և դադարեցրե՛ք վակուումային պոմպի աշխատանքը:
- 5) Թողե՛ք ք այն այդ դիրքում մեկից երկու րոպե: Համոզվե՛ք, որ ճնշչափական կոլեկտորի կափույրի պաքը նույն դիրքում է: Հաստատե՛ք, որ մանոմետրը ցույց է տալիս -0,101 ՄՊա [Մանոմետր] (-760 մմ սա):
- 6) Արագ կերպով հանե՛ք ք ճնշչափական կոլեկտորի կափույրը փակիչ կափույրի օժանդակ կարճախողովակից:

⚠ ⚠ ՈՒՇԱՐԴՈՒԹՅՈՒՆ

Հրդեհի վտանգից խուսափելու համար փակիչ կափույրները բացելուց առաջ համոզվե՛ք, որ դյուրավառ վտանգներ կամ բռնկման ռիսկեր չկան:

- 7) Սառեցուցիչի խողովակների միացումից և էվակուացիայից հետո ամբողջությամբ բացե՛ք փակիչ կափույրները գազի խողովակի և հեղուկի խողովակի երկու կողմից: Ամբողջովին բացված չլինելու դեպքում արտադրողականությունը նվազում է, որն էլ պատճառում է անհանգստություն:
- 8) Տե՛ս 1-3., և, անհրաժեշտության դեպքում, պետք է լիցքավորել սահմանված քանակությամբ սառեցուցիչով: Հեղուկ սառեցուցիչի դեպքում անհրաժեշտ է լիցքավորումն իրականացնել դանդաղ կերպով: Այլապես համակարգում սառեցուցիչի բաղադրությունը կարող է փոփոխվել, որը կազդի նաև օդորակիչի աշխատանքի արդյունավետության վրա:
- 9) Ձգե՛ք օժանդակող կարճախողովակի կափարիչը՝ սկզբնական կարգավիճակին անցնելու համար:
- 10) Արտահոսքի ստուգում

4-2. ՓՈՐՁԱՐԿՈՒՄ

- 1) Միացրե՛ք խրոցը վարդակից և/կամ միացրե՛ք անջատիչը:
- 2) Սեղմե՛ք E.O. SW մեկ անգամ՝ COOL/սառեցման և երկու անգամ՝ HEAT/տաքացման համար: Փորձարկումը կկատարվի 30 րոպեների ընթացքում: Եթե շահագործման վերին ցուցիչը թարթում է ամեն 0,5 վայրկյանը մեկ, ստուգե՛ք ներքին/արտաքին բլրկի միացման լարը (A): Փորձարկումից կմիանա արտակարգ ռեժիմը (նախարկված ջերմաստիճանը՝ 24°C):
- 3) Շահագործումը դադարեցնելու համար սեղմե՛ք E.O. SW մի քանի անգամ՝ մինչև բոլոր LED լույսերն անջատվեն: Մանրամասների համար ծանոթացե՛ք շահագործման ձեռնարկին:
- 4) Հետևե՛լ (ինֆրակարմիր) ազդանշանի ստուգում
 - Հեռակառավարման վահանակի (3) վրա սեղմե՛ք OFF/ON կոճակը և ստուգե՛ք, որ ներսի բլրկից լսվի էլեկտրոնային ձայնը: Նորից սեղմե՛ք OFF/ON կոճակը՝ օդորակիչն անջատելու համար:
 - Երբ կոմպրեսորի աշխատանքը կանգնում է, վերսկսման կանխարգելիչ սարքը գործում է այնպես, որ կոմպրեսորը չաշխատի 3 րոպե՝ օդորակիչը պաշտպանելու համար:

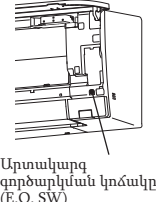

4-3. ԱՎՏՈՄԱՏ ՎԵՐԱԳՈՐԾԱՐԿՄԱՆ ԳՈՐԾԱՌՈՒՅԹ

Այս արտադրանքը զինված է ավտոմատ վերագործարկման գործառնությով: Երբ շահագործման ընթացքում էլեկտրամատակարարումը դադարեցվում է, օրինակ էլեկտրաէներգիայի անջատման դեպքում, էլեկտրամատակարարման միանալու դեպքում գործառնությոնը ավտոմատ կերպով գործարկվում է նախկին կարգավորմամբ: (Մանրամասների համար ծանոթացե՛ք շահագործման հրահանգներին):

Զգուշացում.

- Փորձարկումից կամ հեռակառավարման ազդանշանի ընդունման ստուգումից հետո անջատե՛ք բլրկը E.O. SW կամ հեռակառավարման վահանակը նախքան էլեկտրամատակարարման անջատումը: Դա չիրականացնելու դեպքում համակարգը կշարունակի ավտոմատ կերպով աշխատել էլեկտրամատակարարման միացման դեպքում:

Օգտագործողին

- Բլրկի տեղադրումից հետո օգտագործողին պետք է բացատրել ավտոմատ վերսկսման գործառնությի վերաբերյալ:
- Եթե ավտոմատ վերսկսման գործառնությոնը անհրաժեշտ չէ, այն կարող է ապակտիվացվել: Խորհրդակցե՛ք սպասարկման ներկայացուցչի հետ գործառնությի ապակտիվացման վերաբերյալ: Մանրամասների համար ծանոթացե՛ք սպասարկման ձեռնարկին:

4-4. ԲԱՑԱՏՐՈՒԹՅՈՒՆՆԵՐ ՕԳՏԱԳՈՐԾՈՂԻՆ

- Օգտագործելով ՇԱՀԱԳՈՐԾՄԱՆ ՁԵՌՆԱՐԿԸ, բացատրե՛ք օգտագործողին, թե ինչպես է պետք օգտագործել օդորակիչը (ինչպես օգտագործել հեռակառավարման վահանակը, ինչպես հեռացնել օդի ֆիլտրերը, ինչպես մաքրել, շահագործման վերաբերյալ գգուշացումներ և այլն):
- Խորհու՛րդ տվե՛ք օգտագործողին ուշադիր կարդալ ՇԱՀԱԳՈՐԾՄԱՆ ՁԵՌՆԱՐԿԸ:

5. Wi-Fi ՄԻՋԵՐԵՄԻ ՄԻԱՑՄԱՆ ԿԱՐԳԱՎՈՐՈՒՄՆԵՐԸ (միայն V GK տիպի)

Այս արտադրանքը զինված է Wi-Fi միջերեսով՝ ըստ ստանդարտի:

Նայե՛ք SETUP QUICK REFERENCE GUIDE (ՏԵՂԱԿԱՑՄԱՆ ՀԱՄԱՌՈՑ ՌԻԴՅՈՒՅՑ) և ՇԱՀԱԳՈՐԾՄԱՆ ՁԵՌՆԱՐԿԸ, որը տրամադրվել է ներքին բլոկի հետ միասին ուղղորդչի հետ միացման համար:

6. ՏԵՂԱՓՈԽՈՒՄ ԵՎ ՊԱՀՊԱՆՈՒՄ

6-1. ԿԱՀԱՆԱԿԻ ՀԱՎԱՔԱԿԱԶՄԻ ՀԵՌԱՑՈՒՄԸ ԵՎ ՏԵՂԱԴՐՈՒՄԸ

Հեռացման ընթացակարգ

- 1) Բացեք առջևի վահանակը:
- 2) Հեռացրեք առջևի վահանակը:
- 3) Հեռացրեք ձախ վահանակն ամրացնող 2 պտուտակները:
- 4) Հեռացրեք ձախ վահանակը:
- 5) Հեռացրեք աջ վահանակն ամրացնող 3 պտուտակները:
- 6) Հեռացրեք աջ վահանակը:
- 7) Հեռացրեք ներքին վահանակը:
- 8) Հեռացրեք դիմացի վահանակը:

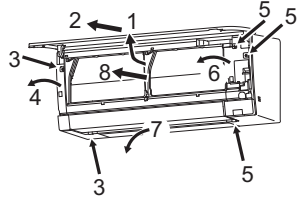

Տեղադրման ընթացակարգ

- 1) Տեղադրեք վահանակի հավաքակազմը՝ կատարելով հեռացման ընթացակարգի քայլերը հակառակ հերթականությամբ:
- 2) Սեղմեք սլաքներով նշված կետերը, որպեսզի հավաքակազմն ամբողջությամբ կցվի բլոկին:



6-2. ՆԵՐՔԻՆ ԲԼՈԿԻ ՀԵՌԱՑՈՒՄԸ

Ներքին բլոկի ստորին մասը հեռացրեք տեղադրման վահանակից:

Արձակեք ներքին բլոկի ձախ և աջ ստորին մասերը և քաշեք այն ներքև և առաջ, ինչպես ցուցադրված է աջի պատկերում:

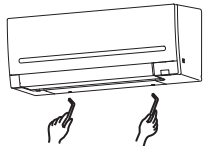

6-3. ՊՈՍՊԱՀԱՆՈՒՄ

Օդորակիչը տեղափոխելիս կամ հեռացնելիս պոմպահանք համակարգը՝ հետևելով ստորև նշված ընթացակարգին, որպեսզի մթնոլորտ չարտազատվի սառեցուցիչի որևէ չափաքանակ:

- 1) Միացրեք մանոմետրական կոլեկտորի կափույրը արտաքին բլոկի գազատար խողովակի կողմում գտնվող փակիչ կափույրի սպասարկման բնիկին:
- 2) Ամբողջությամբ փակեք արտաքին բլոկի հեղուկատար խողովակի կողքին գտնվող փակիչ կափույրը:
- 3) Գրեթե ամբողջությամբ փակեք արտաքին բլոկի գազատար խողովակի կողքին գտնվող փակիչ կափույրը, որպեսզի այն հեշտորեն ամբողջությամբ փակվի, երբ ճնշաչափը ցույց տա 0 ՄՊա [Մանոմետր] (0 կգու/սմ²):
- 4) Գործարկեք վթարային COOL (ՁՈՎ) աշխատանքային ռեժիմը:
Վթարային շահագործումը COOL ռեժիմում գործարկելու համար հոսանքից հանեք էլեկտրասնուցման խրոցը և/կամ անջատեք անջատիչը: 15 վայրկյան անց միացրեք էլեկտրասնուցման խրոցը և/կամ միացրեք անջատիչը, ապա մեկ անգամ սեղմեք E.O. SW: (Վթարային COOL շահագործման ռեժիմը կարող է շարունակաբար աշխատել մինչև 30 րոպե:)
- 5) Ամբողջությամբ փակեք արտաքին բլոկի գազատար խողովակի կողքին գտնվող փակիչ կափույրը, երբ ճնշաչափը ցույց տա 0,05-ից 0 ՄՊա [Մանոմետր] (մոտ 0,5-ից 0 կգու/սմ²):
- 6) Դադարեցրեք վթարային COOL ռեժիմով շահագործումը:
Մի քանի անգամ սեղմեք E.O. SW՝ մինչև բոլոր LED լույսերն անջատվեն:
Մանրամասների համար ծանոթացեք շահագործման հրահանգներին:

▲ ՈՒՇԱԴՐՈՒԹՅՈՒՆ

Սառեցուցիչը պոմպահանելիս դադարեցրեք կոմպրեսորի աշխատանքը նախքան սառեցուցիչի խողովակներն անջատելը: Կոմպրեսորը կարող է պայթել, եթե դրա մեջ ներթափանցի օդ և այլն:

7. ՄԻՋԵՐԵՄԻ/ՄԻԱՑՄԱՆ ՄԱԼՈՒԽԻ ՄԻԱՑՈՒՄԸ ՕՂՈՐԱԿՉԻՆ

- Միացրե՛ք ՄԻՋԵՐԵՄԻ/ՄԻԱՑՄԱՆ ՄԱԼՈՒԽԸ օդորակչի ներքին կառավարման պլաստային միացման մալուխով:
- ՄԻՋԵՐԵՄԻ/ՄԻԱՑՄԱՆ ՄԱԼՈՒԽԻ միացնող լարի կտրումը կամ երկարացումը առաջացնում է միացման ղեֆեկտ:
- Մի՛ կապեք միացման մալուխները միմյանց էլեկտրասնուցման լարով, ներքին/արտաքին միացնող լարով և/կամ հողանցումային լարով: Պահպանեք հնարավորինս շատ հեռավորություն միացման մալուխի և նշված լարերի միջև:
- Միացման մալուխի բարակ մասը պետք է պահպանվի և տեղադրվի այնպիսի տեղում, որտեղ սպառողները չեն կարող դիպչել:

Միացում

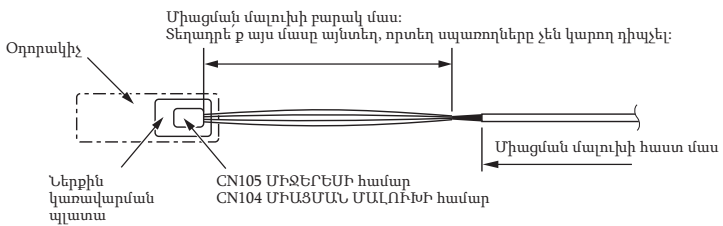
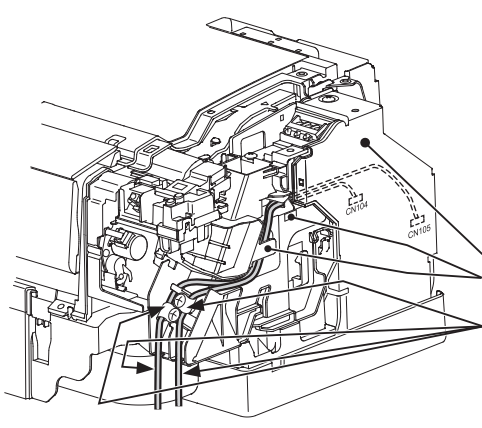

- 1 Շեռացրե՛ք R (աջ) վահանակը:
- 2 Բացե՛ք ներքին կառավարման պլաստայի ծածկը:
- 3 Միացրե՛ք միացման մալուխը ներքին կառավարման պլաստայի CN105-ին և/կամ CN104-ին:
Անցկացրե՛ք միացման մալուխի բարակ մասը կողով, ինչպես ցուցադրված է նկարում:
- 4 Ամրացրե՛ք միջերեսի հետ տրամադրվող մալուխային սեղմակը միացման մալուխի հաստ մասին 4x16 մանեկով, ինչպես պատկերված է նկարում:
Անցկացրե՛ք միացման մալուխը կողով, ինչպես ցուցադրված է նկարում:
- 5 Փակե՛ք ներքին կառավարման պլաստայի ծածկը: Ուշադիր ը եղեք, որպեսզի չդիպչեք միացման մալուխի բարակ մասին: Վերատեղադրե՛ք R (աջ) վահանակը:

⚠ ՈՒՇԱԴՐՈՒԹՅՈՒՆ

Ապահով կերպով ամրացրե՛ք միացման մալուխը սահմանված դիրքով: Ոչ պատշաճ տեղադրումը կարող է առաջացնել էլեկտրական շոկ, հրդեհ և/կամ աշխատանքի խափանում:

This product is designed and intended for use in the residential, commercial and light-industrial environment.

MITSUBISHI ELECTRIC CORPORATION
 HEAD OFFICE: TOKYO BUILDING, 2-7-3, MARUNOUCHI, CHIYODA-KU,
 TOKYO 100-8310, JAPAN



РОЗДІЛЬНІ КОНДИЦІОНЕРИ
ПОСІБНИК З УСТАНОВЛЕННЯ

REFRIGERANT
R32



JG79J748H02

Назви моделей зазначені в пункті 1-3.
Якщо у вас пристрій із кількома блоками, для монтажу зовнішнього блока див. посібник з установаження кількох блоків.

Необхідні інструменти для монтажу

Викрутка Phillips	Шестигранний гайковий ключ на 4 мм
Рівень	Вальцювальний інструмент для R32, R410A
Рулетка	Манометричний колектор для R32, R410A
Канцелярський ніж або ножиці	Вакуумний насос для R32, R410A
Корончате свердло на 65 мм	Шланг для заправки для R32, R410A
Динамометричний ключ	Труборіз із розширювачем
Гайковий (або розсувний) ключ	

1. ПЕРЕД МОНТАЖЕМ

ЗНАЧЕННЯ СИМВОЛІВ НА ВНУТРІШНЬОМУ ТА ЗОВНІШНЬОМУ БЛОКАХ

	УВАГА! (небезпека займання)	У цьому пристрої використовується займистий холодоагент. У разі витoku холодоагенту та його контакту з вогнем або джерелом тепла утворюється шкідливий газ і виникає небезпека займання.
		Уважно прочитайте ці ІНСТРУКЦІЇ З ЕКСПЛУАТАЦІЇ перед початком використання кондиціонера.
		Персонал обслуговування зобов'язаний уважно прочитати ІНСТРУКЦІЇ З ЕКСПЛУАТАЦІЇ та ПОСІБНИК З УСТАНОВЛЕННЯ перед початком робіт.
		Додаткову інформацію можна знайти в ІНСТРУКЦІЯХ З ЕКСПЛУАТАЦІЇ, ПОСІБНИКУ З УСТАНОВЛЕННЯ та подібних документах.

1-1. ВКАЗІВКИ, ЯКИХ ПОТРІБНО ЗАВЖДИ ДОТРИМУВАТИСЯ ЗАРАДИ БЕЗПЕКИ

- Перед монтажем кондиціонера потрібно прочитати розділ ВКАЗІВКИ, ЯКИХ ПОТРІБНО ЗАВЖДИ ДОТРИМУВАТИСЯ ЗАРАДИ БЕЗПЕКИ.
- Перед початком налаштування інтерфейсу Wi-Fi потрібно прочитати вказівки щодо заходів безпеки в ІНСТРУКЦІЯХ З ЕКСПЛУАТАЦІЇ кімнатного кондиціонера.
- Обов'язково дотримуйтеся застережень і попереджень, оскільки вони містять інформацію, важливу для вашої безпеки.
- Після ознайомлення з цим посібником зберігайте його разом із документом, який містить ІНСТРУКЦІЇ З ЕКСПЛУАТАЦІЇ, для використання в майбутньому.

⚠ УВАГА! (може призвести до смерті, тяжких травм тощо)

- **Не монтуйте блок самостійно (силами користувача).** Неправильний монтаж може призвести до виникнення пожежі, ураження електричним струмом, нанесення травм внаслідок падіння приладу або витоків води. Проконсультуйтеся з дилером, у якого ви придбали прилад, або з кваліфікованим спеціалістом з монтажу.
- **Під час монтажу потрібно чітко дотримуватися вказівок у посібник з установаження.** Неправильний монтаж може призвести до виникнення пожежі, ураження електричним струмом, нанесення травм внаслідок падіння приладу або витоків води.
- **Виконуючи монтаж приладу, заради безпеки користуйтеся належними захисними засобами й інструментами.** Невиконання цих вимог може призвести до нанесення травм.
- **Прилад потрібно надійно встановлювати в місці, яке може витримати його вагу.** Падіння приладу в разі його встановлення в місці, яке не може витримати вагу приладу, може призвести до нанесення травм.
- **Не модифікуйте блок.** Це може призвести до пожежі, ураження електричним струмом, травмування або витoku води.
- **Електромонтажні роботи дозволяється проводити тільки кваліфікованому досвідченому електрику відповідно до посібник з установаження. Потрібно використовувати окремий контур. До цього контуру не дозволяється під'єднувати інші електричні прилади.** Недостатня потужність ланцюга електроживлення або неправильно виконані електромонтажні роботи можуть призвести до пожежі або ураження електричним струмом.
- **Забезпечте правильне заземлення приладу.** Забороняється приєднувати дріт заземлення до газових і водопровідних труб, гомовідводів чи дротів телефонного заземлення. Неправильне заземлення може призвести до ураження електричним струмом.
- **Не допускається пошкодження дротів через надмірний тиск деталей або гвинтів.** Пошкодження дротів може призвести до пожежі або ураження електричним струмом.
- **У разі налаштування внутрішньої друкованої плати або виконання електромонтажних робіт потрібно відключити основне електроживлення.** Невиконання цих вимог може призвести до ураження електричним струмом.
- **Для надійного під'єднання внутрішнього й зовнішнього блоків потрібно використовувати вказані проводи та міцно прикріпляти їх до з'єднувальних секцій клемної колодки, щоб натяг проводів не впливав на секції.** Забороняється подовжувати проводи або використовувати проміжні з'єднання. Неправильне з'єднання та закріплення можуть призвести до пожежі.
- **Забороняється встановлювати прилад у місцях можливого витoku займистого газу.** Накопичення газу, який витік, поруч із приладом може призвести до вибуху.
- **Забороняється використовувати проміжні з'єднання шнура живлення або подовжувачі, а також під'єднувати кілька пристроїв до однієї розетки змінного струму.** Несправний контакт, пошкоджена ізоляція, перевищення допустимого струму тощо можуть призвести до пожежі або ураження електричним струмом.
- **Для монтажних робіт потрібно використовувати надані або вказані деталі.** Використання несправних деталей може призвести до нанесення травм або витoku води внаслідок пожежі, ураження електричним струмом, падіння приладу тощо.
- **Перш ніж вставляти штепсель шнура живлення в розетку, потрібно переконавшись, що в розетці та на штепселі немає пилу, засмічення й незакріплених деталей.** Переконайтеся, що штепсель шнура живлення повністю вставлений у розетку. Пил, засмічення й незакріплені деталі на штепселі або в розетці можуть призвести до ураження електричним струмом або пожежі. Якщо виявлено незакріплені деталі штепселя, його потрібно замінити.
- **Надійно закріпіть кришку електричного обладнання на внутрішньому блоці та експлуатаційну панель на зовнішньому блоці.** Ненадійне закріплення кришки електричного обладнання на внутрішньому блоці та/або експлуатаційної панелі на зовнішньому блоці може призвести до пожежі або ураження електричним струмом через проникнення пилу, води тощо.
- **Під час монтажу, переміщення або техобслуговування приладу стежте, щоб в охолоджувальний контур не потрапила речовина, яка відрізняється від зазначеного холодоагенту (R32).** Присутність будь-якої чужорідної речовини, наприклад повітря, може призвести до аномального підвищення тиску, яке може спричинити вибух або травму. Використання будь-якого іншого холодоагенту, крім призначеного для системи, призведе до механічної відмови, несправності системи або поломки блока. У найгіршому випадку це може створити серйозну загрозу безпеки, пов'язану з виробом.
- **Забороняється випускати холодоагент в атмосферу. У разі витoku холодоагенту під час монтажу потрібно провітрити приміщення. Після завершення монтажу потрібно переконавшись у відсутності витoku холодоагенту.** У разі витoku холодоагенту та його контакту з вогнем або джерелом тепла, наприклад із тепло-вентилятором, керосинкою або кухонною плитою, утворюється шкідливий газ. Необхідно забезпечити вентиляцію відповідно до стандарту EN 378-1.
- **Для монтажу потрібно використовувати належні інструменти й матеріали для труб.** Тиск холодоагенту R32 в 1,6 рази більше за тиск R22. Використання неналежних інструментів й матеріалів, а також неправильний монтаж може призвести до розриву труб або нанесення травм.
- **У разі відкачування холодоагенту потрібно зупинити компресор, перш ніж від'єднувати труби холодоагенту.** У разі від'єднання труб холодоагенту, коли компресор працює, а запірний клапан відкритий, може відбутися втягнення повітря та аномальне зростання тиску в контурі охолодження. Це може призвести до розриву труб або нанесення травм.
- **У разі монтажу приладу потрібно спочатку надійно під'єднати труби холодоагенту, а потім увімкнути компресор.** Якщо запустити компресор до під'єднання труб холодоагенту, коли запірний клапан відкритий, може відбутися втягнення повітря та аномальне зростання тиску в контурі охолодження. Це може призвести до розриву труб або нанесення травм.
- **Затягніть конусну гайку динамометричним ключем, як зазначено в цьому посібнику.** У разі занадто сильного затягнення конусна гайка може розірватися через тривалий період і призвести до витoku холодоагенту.
- **Монтаж приладу потрібно здійснювати відповідно до державних правил улаштування електроустановок.**
- **У разі використання газового пальника або іншого обладнання з полум'ям потрібно повністю випустити холодоагент із кондиціонера та забезпечити вентиляцію приміщення.** У разі витoku холодоагенту та його контакту з вогнем або джерелом тепла утворюється шкідливий газ і виникає небезпека займання.
- **Не використовуйте засоби для прискорення розморожування або очищення, якщо їх не рекомендовано виробником.**
- **Пристрій слід зберігати в приміщенні без безперервно працюючих джерел займання (наприклад, відкритого полум'я, працюючого газового приладу або електричного обігрівача).**
- **Не проколюйте пристрій і не спалюйте його.**
- **Пам'ятайте, що холодоагенти можуть не мати запаху.**
- **Потрібно забезпечити захист труб від фізичних пошкоджень.**
- **Необхідно звести до мінімуму роботи з монтажу труб.**
- **Необхідно дотримуватися державних нормативних документів щодо використання газу.**
- **Потрібно уникати загородження будь-яких необхідних вентиляційних отворів.**
- **Не допускається монтаж внутрішнього блока, обладнаного інтерфейсом Wi-Fi, поряд із пристроями, керування котрими відбувається в автоматичному режимі, як-от автоматичні двері чи пристрої пожежної сигналізації.** Це може призвести до нещасних випадків внаслідок несправності обладнання.
- **Не використовуйте внутрішній блок, обладнаний інтерфейсом Wi-Fi, поблизу електричного обладнання медичного призначення або поруч із людьми, які використовують медичні пристрої, як-от кардіостимулятори чи імплантовані кардіовертери-дефібрилятори.** Це може призвести до нещасного випадку в разі несправності медичного обладнання або пристрою.
- **Внутрішній блок, обладнаний інтерфейсом Wi-Fi, слід встановлювати й експлуатувати з урахуванням мінімальної відстані 20 см між пристроєм і користувачем чи сторонньою особою.**

- Залежно від місця монтажу потрібно встановити вимикач із захистом від витоків на землю. Якщо вимикач із захистом від витоків на землю не встановлено, існує ризик ураження електричним струмом.
- Під час підведення дренажних та інших труб потрібно чітко дотримуватися вказівок посібника з установалення. У разі неправильного підведення дренажних та інших труб вода може витікати з приладу та призвести до намокання й пошкодження побутових речей.
- Забороняється торкатися повітряозабірного отвору або алюмінієвих пластин зовнішнього блока. Це може призвести до травм.

- Забороняється встановлювати зовнішній блок у місцях проживання дрібних тварин. Проникнення дрібних тварин всередину блока та їх контакт з електричними деталями може спричинити несправність, виділення диму або пожежу. Користувачу також рекомендується підтримувати чистоту поблизу блока.
- Не користуйтеся кондиціонером під час будівельних і оздоблювальних робіт всередині приміщення, а також під час воєнної підлоги. Після таких робіт добре провітрити приміщення, перш ніж вмикати кондиціонер. В протилежному разі легкі елементи можуть налипнути всередині кондиціонера, що призведе до витікання або розбризкування води.

- Щоб запобігти пошкодженню через розряд статичної електрики, перш ніж торкнутися внутрішнього блока, обладнаного інтерфейсом Wi-Fi, торкніться найближчого металевого предмета, щоб скинути з тіла й одягу заряд статичної електрики. Заряд статичної електрики людського тіла здатен пошкодити блок інтерфейсу Wi-Fi.
- Не допускається експлуатація внутрішнього блока, обладнаного інтерфейсом Wi-Fi, поруч з іншими безпроводними пристроями, мікрохвильовими печами, безпроводними телефонами або апаратами факсимільного зв'язку. Це може призвести до несправностей.

1-2. ВИБІР МІСЦЯ ВСТАНОВЛЕННЯ

ВНУТРІШНІЙ БЛОК

⚠ ⚠ УВАГА!

Блок має встановлюватися в приміщеннях, площа яких перевищує вказане далі значення.

AP50VG: 1,7 м²

Для отримання детальнішої інформації див. посібник з монтажу для нової системи холодоагенту.

- У місці, де відсутні перешкоди для потоку повітря.
- У місці, де холодне (або тепле) повітря може поширюватися по всій кімнаті.
- Стійка стіна без вібрацій.
- У місці, де блок не піддається дії прямих сонячних променів. Прилад також потрібно берегти від дії прямих сонячних променів після розпакування до використання.
- У місці, де можна забезпечити легкий дренаж.
- На відстані 1 м або більше від радіоприймача або телевізора. Робота кондиціонера може перешкоджати прийому радіо- або ТБ-сигналу. Можливо, для такого радіо- або ТБ-приймача знадобиться підсилювач.
- Якнайдалі від люмінесцентних ламп і ламп розжарювання. Це потрібно для безперешкодної роботи пульта дистанційного керування з інфрачервоним сигналом. Тепло від ламп може спричинити деформацію, а ультрафіолетове випромінювання — погіршення сигналу.
- У місці, де можна легко зняти та замінити повітряний фільтр.
- Подалі від інших джерел тепла або пари.
- Перш ніж приступити до монтажу цього внутрішнього блока, обладнаного інтерфейсом Wi-Fi, переконайтеся в тому, що маршрутизатор підтримує настройки шифрування WPA2-AES.
- Перш ніж приступити до монтажу цього внутрішнього блока, обладнаного інтерфейсом Wi-Fi, кінцевий користувач повинен прочитати умови надання послуги Wi-Fi і погодитися з ними.
- Не допускається монтаж і підключення цього внутрішнього блока, обладнаного інтерфейсом Wi-Fi, до будь-яких систем Mitsubishi Electric, що забезпечують охолодження чи обігрів критично важливих об'єктів.

ПУЛЬТ ДИСТАНЦІЙНОГО КЕРУВАННЯ

- У місці, де пульт просто використовувати та легко побачити.
- У недоступному для дітей місці.
- Виберіть місце на відстані 1,2 м над підлогою та перевірте, чи внутрішній блок повністю отримує сигнал пульта дистанційного керування в такому положенні (звуковий сигнал у формі гудка або двох гудків). Після цього прикріпіть тримач пульта дистанційного керування до опори або стіни та встановіть безпроводний пульт дистанційного керування.

Примітка.

Сигнал безпроводного пульта дистанційного керування може не доходити в кімнатах, де використовуються люмінесцентні лампи інверторного типу.

1-3. ТЕХНІЧНІ ХАРАКТЕРИСТИКИ

Модель		Живлення *1			Технічні характеристики проводів		Розмір труби (товщина *3, *4)	Максимальний об'єм заправки холодоагентом *7
Внутрішній блок	Зовнішній блок	Номинальна напруга	Частота	Номинал вимикача	Живлення *2	З'єднувальний провід для внутрішнього/зовнішнього блока *2	Газ/рідина	
MSZ-AP25VG(K)	MUZ-AP25VG(H)	230 В	50 Гц	10 А	3-жильний 1,0 мм ²	4-жильний 1,0 мм ²	ø9,52/6,35 мм (0,8 мм)	810 г
MSZ-AP35VG(K)	MUZ-AP35VG(H)							960 г
MSZ-AP42VG(K)	MUZ-AP42VG(H)							1260 г
MSZ-AP50VG(K)	MUZ-AP50VG(H)			16 А	3-жильний 2,0 мм ²			

*1 Підключіть вимикач живлення з проміжком 3 мм або більше у відкритому стані для переривання фази потужності джерела. (Вимикач живлення, вимикаючи живлення, повинен переривати всі фази.)

*2 Використовуйте проводи, конструкція яких відповідає стандарту 60245 IEC 57.

*3 Забороняється використовувати труби з товщиною, меншою за вказану. Опір тиску буде недостатнім.

*4 Використовуйте мідну трубу або безшовну трубу з мідного сплаву.

*5 Будьте обережні, щоб не зламати або не зігнути занадто трубу під час згинання труб.

*6 Радіус згинання труби холодоагенту повинен бути 100 мм або більше.

*7 Якщо довжина труби перевищує 7 м, потрібна заправка додатковим холодоагентом (R32). (Якщо довжина труби менше 7 м, заправка додатковим холодоагентом не потрібна.)

Додатковий холодоагент = A × (довжина труби (м) – 7)

*8 Ізоляційний матеріал: термостійкий пінопласт із відносною щільністю 0,045.

*9 Потрібно використовувати ізоляційний матеріал указаної товщини. Надмірна товщина може призвести до неправильного монтажу внутрішнього блока, а недостатня — до утворення крапель роси.

ЗОВНІШНІЙ БЛОК

- У місці, де блок не піддається дії сильного вітру. У разі дії сильного вітру на зовнішній блок під час розморожування воно триватиме довше.
- У місці, де є безперешкодний потік повітря без пилу.
- У місці, де можна уникнути дощу або прямих сонячних променів.
- У місці, де шум від роботи або гаряче (холодне) повітря не заважатиме сусідам.
- У місці з надійною стіною або опорою для запобігання зростанню шуму та вібрації під час роботи.
- У місці, де відсутній ризик витoku горючого газу.
- У разі монтажу блока на висоті потрібно переконаватися, що ніжки блока закріплені.
- На відстані щонайменше 3 м від ТБ- або радіоантени. Робота кондиціонера може перешкоджати роботі радіоприймача або телевізора в районах зі слабким сигналом. Можливо, для такого радіо- або ТБ-приймача знадобиться підсилювач.
- Блок потрібно встановлювати горизонтально.
- Блок необхідно встановлювати в місці, де він не буде піддаватися дії снігопаду або хуртовини. У районах із сильними снігопадами потрібно встановити навіс, підставку та/або роздільні перегородки.

Примітка.

Біля зовнішнього блока рекомендується встановити компенсаційну трубу петлю для зменшення поширення вібрації.

Примітка.

При роботі кондиціонера в умовах низької температури зовнішнього повітря потрібно дотримуватись інструкції, зазначених далі.

- Забороняється встановлювати зовнішній блок у місцях, де його сторона забору/випуску повітря може піддаватися прямій дії вітру.
- Для запобігання дії вітру зовнішній блок потрібно встановлювати так, щоб його сторона забору повітря була спрямована на стіну.
- Для запобігання дії вітру рекомендується встановити перегородку на стороні випуску повітря зовнішнього блока.

Не рекомендується встановлювати кондиціонер у місцях, де можливе виникнення проблем із ним.

- У місцях можливого витoku займистого газу.
- У місцях, де багато машинного масла.
- У місцях, де розбризане масло, або на ділянці з масляним димом (наприклад, у місцях приготування їжі та на фабриках, де пластик може змінити свої властивості або пошкодитися).
- У місцях, де багато солі, наприклад на морському узбережжі.
- У місцях, де утворюється сульфідний газ (наприклад, біля гарячих джерел, каналізації, рідких відходів).
- У місцях, де знаходиться обладнання, яке випромінює високі частоти, або обладнання бездротового зв'язку.
- У місцях значних викидів летких органічних сполук (зокрема, сполук ефіру фталевої кислоти, формальдегіду тощо), які можуть спричинити хімічне розтріскування.
- Пристрій слід зберігати так, щоб запобігти механічним пошкодженням.

Довжина труби та різниця за висотою	
Макс. довжина труби	20 м
Макс. різниця за висотою	12 м
Макс. кількість витків *5, *6	10
Регулювання холодоагенту A *7	20 г/м
Товщина ізоляційного матеріалу *8, *9	8 мм

1-4. МОНТАЖНА СХЕМА

ДОДАТКОВЕ ПРИЛАДДЯ

Перед монтажем перевірте наявність указаних нижче деталей.

<Внутрішній блок>

(1)	Монтажна пластина	1
(2)	Кріпильний гвинт для монтажної пластини 4 × 25 мм	5
(3)	Безпроводний пульт дистанційного керування	1
(4)	Повстяна стрічка (для труб зліва або зліва ззаду)	1
(5)	Акумулятор (AAA) для (3)	2

<Зовнішній блок>

(6)	Дренажне гніздо (тільки тип VG)	1
-----	---------------------------------	---

ДЕТАЛІ, ЯКІ ПОТРІБНО ЗАБЕЗПЕЧИТИ НА МІСЦІ

(A)	З'єднувальний провід для внутрішнього/зовнішнього блока*1	1
(B)	Подовжувальна труба	1
(C)	Гільза для проходження через стіну	1
(D)	Кришка для отвору в стіні	1
(E)	Хомут для кріплення труб	2-5
(F)	Кріпильний гвинт для (E) 4 × 20 мм	2-5
(G)	Стрічка для труб	1
(H)	Герметик	1
(I)	Дренажний шланг (шланг із м'якого ПВХ із внутрішнім діаметром 15 мм або труба з жорсткого ПВХ VP16)	1 або 2
(J)	Холодильне масло	1
(K)	Шнур живлення*1	1

Примітка.

*1 З'єднувальний провід для внутрішнього/зовнішнього блока (A) і шнур живлення (K) потрібно розташувати на відстані щонайменше 1 м від проводу ТБ-антени.

Цей внутрішній блок має вбудований інтерфейс Wi-Fi. (Тільки тип VGK.)

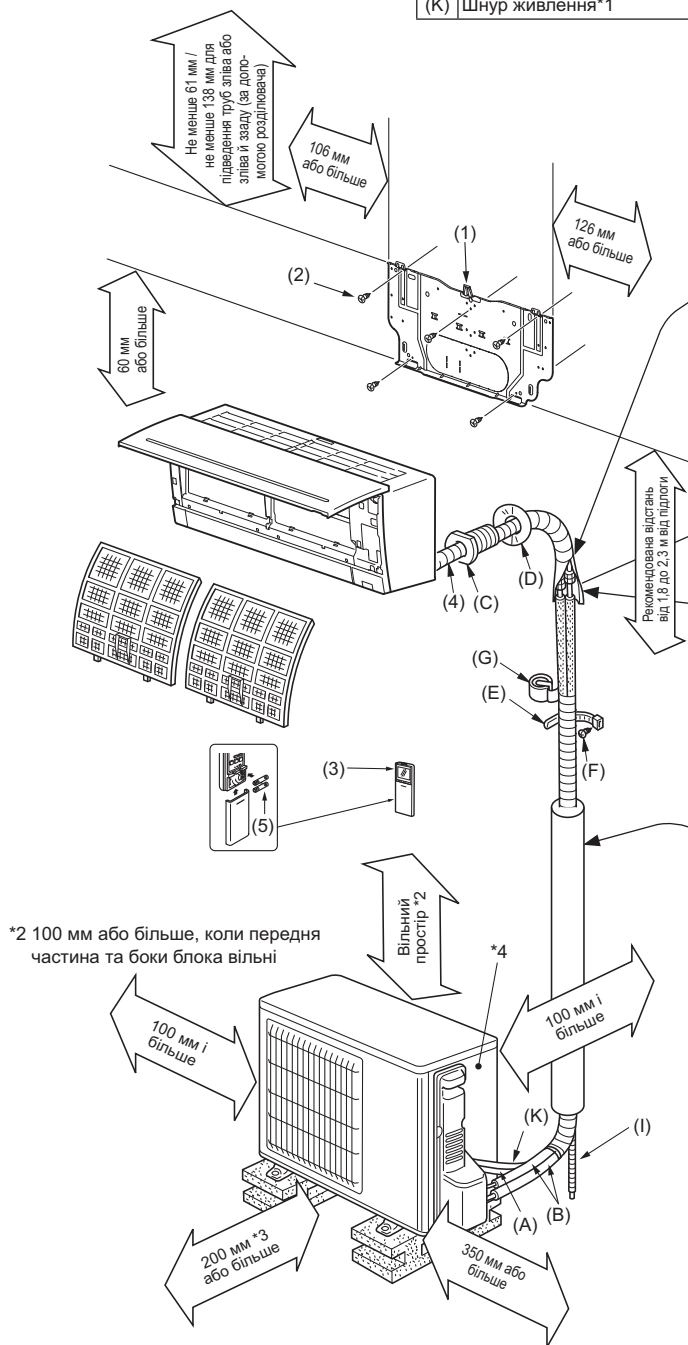

*2 100 мм або більше, коли передня частина та боки блока вільні

*3 Коли будь-які 2 сторони зліва, справа або ззаду блока вільні

*4 Рік та місяць виготовлення вказано на заводській табличці.

У деяких моделях вигляд зовнішнього блока може відрізнятися.

ВАЖЛИВІ ПРИМІТКИ

Переконайтеся, що кабелі не піддаються зношуванню, корозії, надмірному навантаженню, вібрації, контакту з гострими краями та іншому негативному впливу навколишнього середовища. Під час перевірки також потрібно враховувати вплив старіння та джерел постійної вібрації, як-от компресорів або вентиляторів.

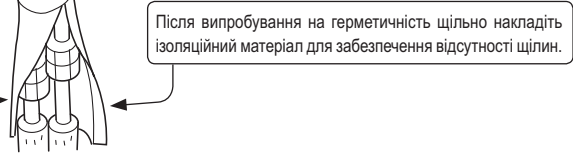
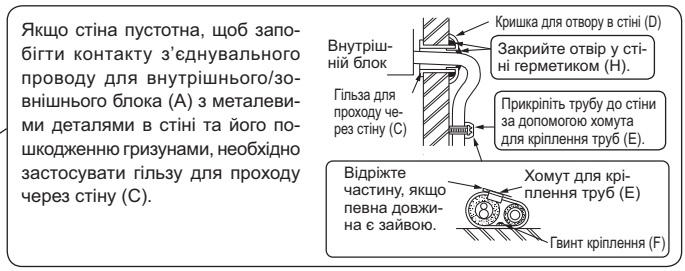

Якщо потрібно прикріпити труби до стіни, що містить металеві частини (покрите оловом) або металеві сітки, слід покласти хімічно оброблений шматок дерева товщиною 20 мм або більше між стіною та трубами або обмотати трубу 7-8 витками ізоляційної вінілової стрічки. Для використання наявних труб перед зняттям старого кондиціонера потрібно запустити режим COOL (охолодження) на 30 хвилин і відкачати холодоагент. Потрібно переробити розтруб відповідно до розмірів, які підходять для нового холодоагенту.

⚠️ УВАГА!
Труби холодоагенту потрібно закладати або захищати для уникнення ризику пожежі. Зовнішнє пошкодження труб холодоагенту може спричинити пожежу.

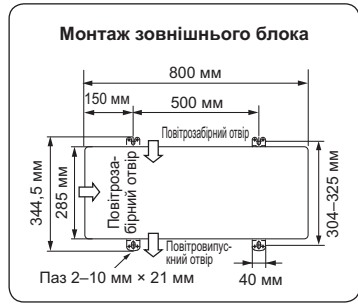

Дренажні труби для зовнішнього блока <тільки тип VG>

- Дренажні труби потрібно прокласти перед під'єднанням внутрішніх і зовнішніх труб.
- Під'єднайте дренажний шланг (I) з внутрішнім діаметром 15 мм, як показано на рисунку.
- Потрібно забезпечити нахил дренажних труб до низу, щоб вода легко зливалася.

Примітка.
Блок потрібно встановлювати горизонтально. Не використовуйте дренажне гніздо (6) у регіонах із холодним кліматом. Замерзання дренажу може призвести до зупинки вентилятора. Під час нагрівання в зовнішньому блоці утворюється конденсат. Необхідно вибрати таке місце установки, де можна забезпечити запобігання намоканню зовнішнього блока та/чи землі від стічної води або пошкодженню внаслідок її замерзання.

2. МОНТАЖ ВНУТРІШНЬОГО БЛОКА

2-1. КРІПЛЕННЯ МОНТАЖНОЇ ПЛАСТИНИ

- Необхідно визначити конструктивний матеріал (як, наприклад, стійка каркаса) у стіні та прикріпити монтажну пластину (1) горизонтально шляхом міцного затягнення кріпильних гвинтів (2).
- Для запобігання вібрації монтажної пластини (1) потрібно встановити кріпильні гвинти в отвори, зображені на рисунку. Кріпильні гвинти також можна встановити в інші отвори для забезпечення додаткової підтримки.
- Після зняття перегородки на її краї потрібно накласти вінілову стрічку для запобігання пошкодженню проводів.
- Якщо необхідно використати болти, втоплені в бетонну стіну, закріпіть монтажну пластину (1) за допомогою двох овальних отворів 11 × 20 · 11 × 26 (відстань між ними складає 450 мм).
- Якщо втоплений болт занадто довгий, замініть його на коротший, наявний у продажі.

2-2. СВЕРДЛІННЯ ОТВОРУ В СТІНІ

- 1) Визначте місце отвору в стіні.
- 2) Просвердліть отвір діаметром 65 мм. Отвір із зовнішнього боку повинен бути на 5–7 мм нижче, ніж із внутрішнього.
- 3) Вставте гільзу для проходу через стіну (С).

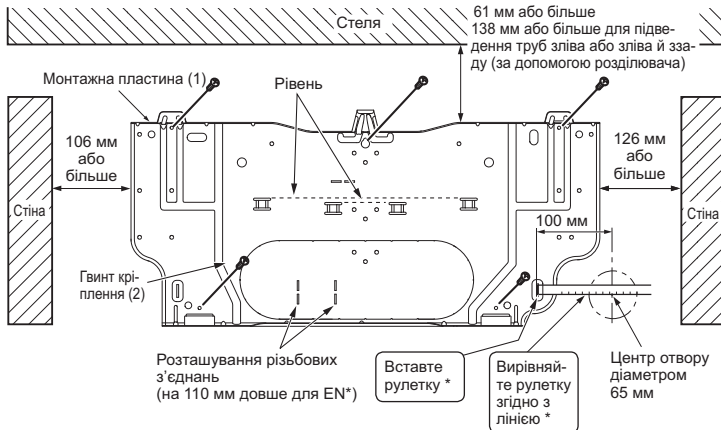
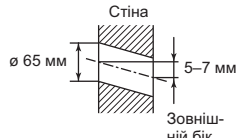

* Виконайте це також для лівого отвору.

2-3. З'ЄДНУВАЛЬНІ ПРОВІДИ ДЛЯ ВНУТРІШНЬОГО БЛОКА

Внутрішній/зовнішній підвідний провід можна під'єднати без зняття передньої панелі.

- 1) Відкрийте передню панель.
- 2) Зніміть затискач типу VA.
- 3) Пропустіть з'єднувальний провід для внутрішнього/зовнішнього блока (A) через задню сторону внутрішнього блока й обробіть кінець проводу.
- 4) Ослабте гвинт клеми, спочатку під'єднайте дрот заземлення, а потім з'єднувальний провід для внутрішнього/зовнішнього блока (A) до клемної колодки. Зверніть увагу на правильність підключення проводів. Надійно прикріпіть провід до клемної колодки, щоб повністю сховати його стержень і щоб зовнішнє зусилля не передавалося до з'єднувальної секції клемної колодки.
- 5) Міцно затягніть гвинти клеми для запобігання їх послабленню. Після затягнення легко потягніть за проводи, щоб переконатися, що вони не рухаються.
- 6) Закріпіть з'єднувальний провід для внутрішнього/зовнішнього блока (A) і дрот заземлення за допомогою затискача типу VA. Обов'язково зачепіть лівий захват затискача VA. Надійно закріпіть затискач VA.

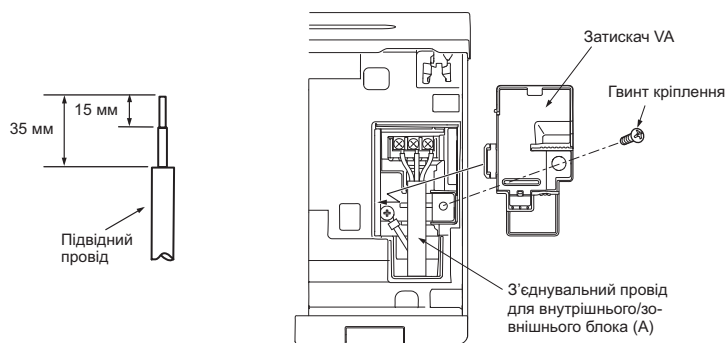

- Потрібно забезпечити додаткову довшину з'єднувальних проводів для обслуговування в майбутньому.
- Дроти заземлення повинен бути трохи довшим за інші (понад 60 мм).
- Не допускається складання надлишкового проводу або втискання в тисний простір. Будьте обережні, щоб не пошкодити проводи.
- Під час прикріплення шнура та/або проводу до клемної колодки потрібно переконатися, що кожен гвинт встановлено на відповідну клему.

Примітка. Забороняється розміщувати проводи між внутрішнім блоком і монтажною пластинкою (1). Пошкоджені проводи можуть спричинити виділення тепла або пожежу.

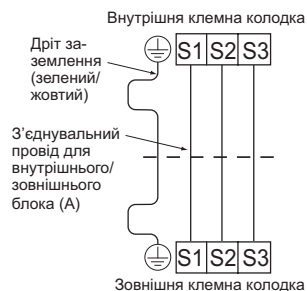

2-4. ПІДВЕДЕННЯ ДРЕНАЖНИХ ТА ІНШИХ ТРУБ

Підведення труб

- Розмістіть дренажний шланг під трубою холодоагенту.
- Переконайтеся, що дренажний шланг не натягнутий і не скручений.
- Під час накладення стрічки не тягніть за шланг.
- Під час проходження дренажного шланга через кімнату він має бути обмотаний ізоляційним матеріалом (придбаним вами).

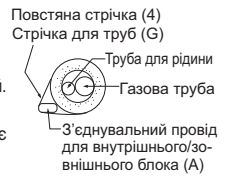

Підведення труб ззаду, справа або знизу

- 1) Складіть трубу холодоагенту й дренажний шланг до купи та надійно обмотайте стрічкою для труб (G) з кінця.
- 2) Вставте трубу й дренажний шланг у гільзу для проходу через стіну (C) і підвісьте внутрішній блок на монтажній пластині (1) за верхню його частину.
- 3) Переконайтеся, що внутрішній блок надійно закріплений на монтажній пластині (1), переміщуючи його вліво й вправо.
- 4) Зачепіть нижню частину внутрішнього блока на монтажній пластині (1).



Дренажні труби

- Якщо подовжувальний дренажний шланг проходить через кімнату, потрібно обмотати його ізоляційним матеріалом, наявним у продажі.
- Щоб вода легко зливалася, дренажний шланг потрібно направити донизу (Fig. 1).
- Якщо дренажний шланг, наданий у комплекті з внутрішнім блоком, занадто короткий, його можна з'єднати з дренажним шлангом (I), який надається на місці (Fig. 2).
- У разі з'єднання дренажного шланга з трубою з жорсткого вінілхлориду необхідно переконатися, що шланг надійно вставлений у трубу (Fig. 3).

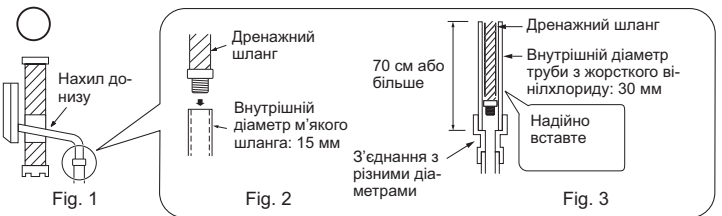

Не допускається підведення дренажних труб так, як показано нижче.



Підведення труб зліва або зліва й ззаду

Примітка.

Для підведення труб зліва або зліва й ззаду потрібно переконатися, що дренажний шланг і дренажна кришка були прикріплені заново. В іншому разі з дренажного шланга може капати вода.

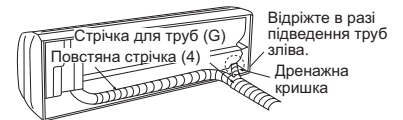

- 1) Складіть труби холодоагенту та дренажний шланг до купи й надійно обмотайте повстяною стрічкою (4) з кінця. Ширина перекриття повстяної стрічки (4) повинна дорівнювати 1/3 ширини стрічки. Закріпіть кінець повстяної стрічки (4) стяжкою.
- 2) Витягніть дренажну кришку ззаду й справа на внутрішньому блоці (Fig. 1).
- 3) Витягніть дренажний шланг ззаду й зліва на внутрішньому блоці (Fig. 2).
- 4) Помістіть дренажну кришку в частину, до якої потрібно прикріпити дренажний шланг, у задній частині внутрішнього блока (Fig. 3).
- 5) Повністю вставте дренажний шланг у дренажний піддон ззаду й справа на внутрішньому блоці (Fig. 4).
- 6) Вставте дренажний шланг у гільзу для проходу через стіну (C) і підвісьте внутрішній блок на монтажній пластині (1) за верхню його частину. Потім повністю перемістіть внутрішній блок вліво для полегшення розміщення труб на задній частині блока.
- 7) Відріжте шматок картону від пакувальної коробки, скрутіть його, зачепіть на задній край і використовуйте як розділювач для підняття внутрішнього блока (Fig. 5).
- 8) З'єднайте труби холодоагенту з подовжувальною трубою (B).
- 9) Зачепіть нижню частину внутрішнього блока на монтажній пластині (1).

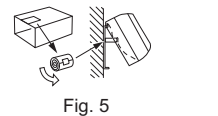
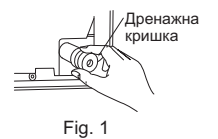

3. МОНТАЖ ЗОВНІШНЬОГО БЛОКА

3-1. З'ЄДНУВАЛЬНІ ПРОВІДИ ДЛЯ ЗОВНІШНЬОГО БЛОКА

- 1) Відкрийте експлуатаційну панель.
- 2) Ослабте гвинт клеми та правильно під'єднайте з'єднувальний провід для внутрішнього/зовнішнього блока (A), протягнувши його від внутрішнього блока до клемної колодки. Зверніть увагу на правильність підключення проводів. Надійно прикріпіть провід до клемної колодки, щоб повністю сховати його стержень і щоб зовнішнє зусилля не передавалося до з'єднувальної секції клемної колодки.
- 3) Міцно затягніть гвинти клеми для запобігання їх послабленню. Після затягнення легко потягніть за проводи, щоб переконатися, що вони не рухаються.
- 4) Під'єднайте шнур живлення (K).
- 5) Закріпіть з'єднувальний провід для внутрішнього/зовнішнього блока (A) і шнур живлення (K) за допомогою затискача шнура.
- 6) Надійно закрийте експлуатаційну панель.

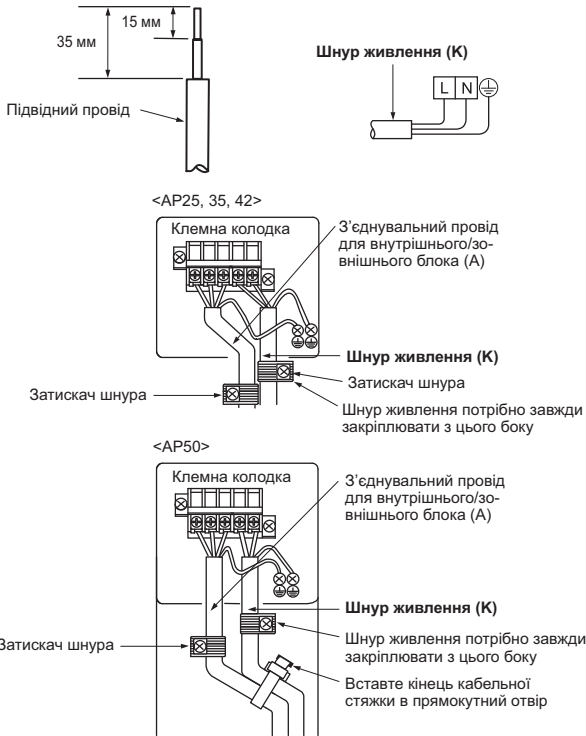

- Дріт заземлення повинен бути трохи довшим за інші (понад 100 мм).
- Потрібно забезпечити додаткову довжину з'єднувальних проводів для обслуговування в майбутньому.
- Під час прикріплення шнура та/або проводу до клемної колодки потрібно переконатися, що кожен гвинт встановлено на відповідну клему.

3-2. ВАЛЬЦЮВАННЯ

- 1) Правильно розріжте мідну трубу труборізом (Fig. 1, 2).
- 2) Повністю видаліть усі задирки на поперечному розрізі труби (Fig. 3).
 - Під час видалення задилок направте кінець мідної труби донизу, щоб уникнути потрапляння задилок у трубу.
- 3) Зніміть конусні гайки на внутрішньому та зовнішньому блоках, потім помістіть їх на трубі, з якої повністю видалені задирки (після вальцювання надіти гайки неможливо).
- 4) Вальцювання (Fig. 4, 5). Розміри мідної труби повинні чітко відповідати тим, які зазначені в таблиці. Виберіть розмір A мм з таблиці відповідно до інструмента, який використовується.
- 5) Перевірка.
 - Порівняйте готовий розтруб із Fig. 6.
 - Якщо розтруб неправильний, відріжте кінцеву частину та виконайте вальцювання повторно.



Fig. 1



Fig. 2



Fig. 4

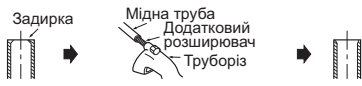

Fig. 3

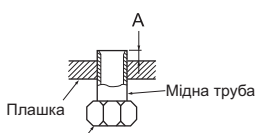

Fig. 5



Fig. 6

Діаметр труби (мм)	Гайка (мм)	A (мм)			Крутний момент затягування	
		Інструмент для вальцювання із захватом для R32, R410A	Інструмент для вальцювання із захватом для R22	Інструмент для вальцювання з баранчиком для R22	Н•м	кгс•см
ø 6,35 (1/4")	17	0–0,5	1,0–1,5	1,5–2,0	13,7–17,7	140–180
ø 9,52 (3/8")	22				34,3–41,2	350–420
ø 12,7 (1/2")	26			2,0–2,5	49,0–56,4	500–575
ø 15,88 (5/8")	29				73,5–78,4	750–800

3-3. З'ЄДНАННЯ ТРУБ

- Затягніть конусну гайку динамометричним ключем, як зазначено в таблиці.
- У разі занадто сильного затягнення конусна гайка може розірватися через тривалий період і призвести до витіку холодоагенту.
- Труби необхідно обмотати ізоляційним матеріалом. Прямий контакт із непокритою трубою може призвести до опіку або обмороження.

Під'єднання внутрішнього блока

- Під'єднайте труби рідини та газу до внутрішнього блока.
- Нанесіть тонкий шар холодоного масла (J) на розтрубні кінці труб. Не потрібно наносити холодоильне масло на різьбу гвинтів. Надмірний крутний момент затягування може призвести до пошкодження гвинтів.
 - Для під'єднання необхідно спочатку вирівняти центр, потім трошки затягнути конусну гайку, зробивши перші 3–4 повороти.
 - Вказівки щодо секції різьбового з'єднання з боку внутрішнього блока можна знайти в таблиці крутних моментів затягування, наведеній вище. Затягувати потрібно за допомогою двох ключів. Надмірне затягування може призвести до пошкодження кінцевої частини.

Під'єднання зовнішнього блока

Під'єднайте труби до трубного з'єднання запірною клапана зовнішнього блока так само, як це виконувалося для внутрішнього блока.

- Для затягнення використовуйте динамометричний або розсувний ключ і застосовуйте такий самий крутний момент затягування, що й у разі внутрішнього блока.

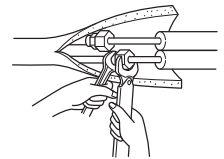

⚠ УВАГА!

У разі монтажу приладу потрібно надійно під'єднати труби холодоагенту, перш ніж увімкнути компресор.

3-4. ІЗОЛЯЦІЯ Й ОБМОТУВАННЯ СТІЧКОЮ

- 1) Закрийте трубні з'єднання покриттям для труб.
- 2) З боку зовнішнього блока обов'язково ізолюйте всі труби, а також клапани.
- 3) Намотайте стрічку для труб (G), починаючи від входу зовнішнього блока.
 - Закріпіть кінець стрічки для труб (G) стрічкою з клейкою речовиною.
 - Якщо труби потрібно прокласти над стелею, вбиральне або в місці з високою температурою та вологістю, необхідно намотати додатковий придбаний ізоляційний матеріал для запобігання утворенню конденсату.

4. ПРОЦЕДУРИ ПРОДУВКИ, ВИПРОБУВАННЯ НА ГЕРМЕТИЧНІСТЬ І ТЕСТОВИЙ ПРОГОН

4-1. ПРОЦЕДУРИ ПРОДУВКИ Й ВИПРОБУВАННЯ НА ГЕРМЕТИЧНІСТЬ

- 1) Зніміть кришку сервісного отвору запірною клапана з боку газової труби зовнішнього блока. (Початково запірні клапани повністю закриті та з кришками.)
- 2) Під'єднайте клапан манометричного колектора й вакуумний насос до сервісного отвору запірною клапана з боку газової труби зовнішнього блока.

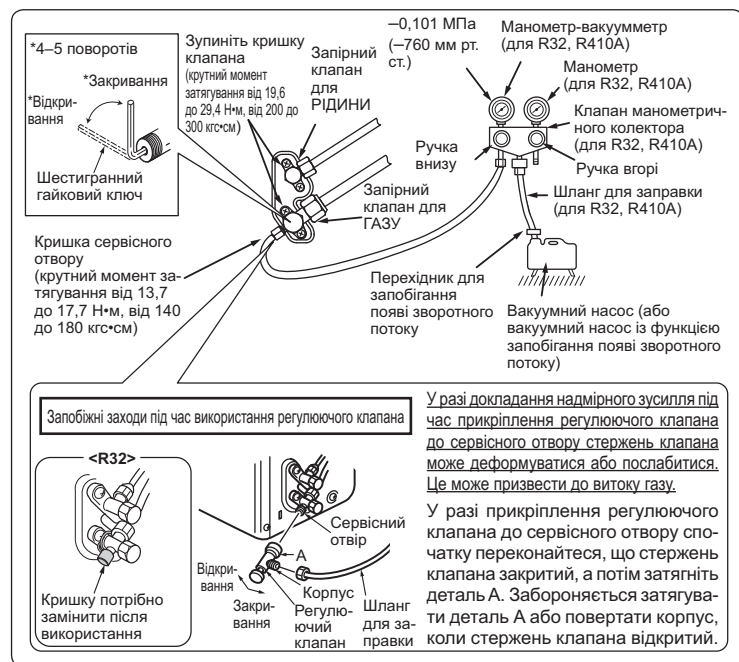

- 3) Запустіть вакуумний насос. (Його потрібно використовувати до досягнення рівня вакууму 500 мікрон.)
- 4) Перевірте вакуум за допомогою клапана манометричного колектора, потім закрийте цей клапан і зупиніть вакуумний насос.
- 5) Залиште на одну-дві хвилини. Переконайтеся, що клапан манометричного колектора зі стрілкою залишається на тому ж місці. Перевірте, чи манометр показує тиск $-0,101$ МПа [Маном.] (-760 мм рт. ст.).
- 6) Швидко зніміть клапан манометричного колектора з сервісного отвору запірною клапана.

⚠ ⚠ УВАГА!

Для уникнення ризику пожежі перед відкриттям запірних клапанів потрібно переконавшись у відсутності займистих матеріалів або ризику займання.

- 7) Після під'єднання труб холодоагенту та відкачування холодоагенту з них повністю відкрийте всі запірні клапани з обох сторін газової труби й труби для рідини. Робота без повного відкриття знижує продуктивність і може спричинити проблеми.
- 8) Див. пункт 1-3., заправте вказаною кількістю холодоагенту в разі потреби. Рідким холодоагентом потрібно заправляти повільно. В іншому випадку його склад у системі може змінитися, що негативно вплине на продуктивність роботи кондиціонера.
- 9) Затягніть кришку сервісного отвору для повернення до початкового стану.
- 10) Випробування на герметичність.

4-2. ТЕСТОВИЙ ПРОГОН

- 1) Вставте штепсель шнура живлення в мережеву розетку та/або увімкніть вимикач.
- 2) Натисніть перемикач аварійної експлуатації (E.O. SW) один раз для ввімкнення режиму COOL (охолодження) і двічі для HEAT (обігрів). Тестовий прогон триває 30 хвилин. Якщо верхня індикаторна лампочка роботи блимає кожні 0,5 секунди, перевірте правильність з'єднання з'єднувального проводу для внутрішнього/зовнішнього блока (A). Після тестового прогону активується режим аварійної експлуатації (задана температура 24°C).
- 3) Щоб зупинити експлуатацію, кілька разів натисніть перемикач аварійної експлуатації (E.O. SW) до вимкнення світлодіодних ламп. Для отримання детальнішої інформації див. інструкції з експлуатації.
- 4) Перевірка прийому (інфрачервоного) сигналу пульта дистанційного керування.
 - Натисніть кнопку OFF/ON (зупинка/робота) на пульті дистанційного керування (3) і перевірте звучання електронного звукового сигналу від внутрішнього блока. Щоб вимкнути кондиціонер, натисніть кнопку OFF/ON ще раз.
 - Після зупинки компресора спрацьовує пристрій запобігання перезапуску, тому для захисту кондиціонера компресор не працюватиме протягом 3 хвилин.

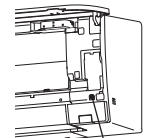

Перемикач аварійної експлуатації (E.O. SW)

4-3. ФУНКЦІЯ АВТОМАТИЧНОГО ПОВТОРНОГО ЗАПУСКУ

Цей прилад обладнано функцією повторного автозапуску. У разі зупинки живлення під час роботи, як-от внаслідок відключення електроенергії, функція автоматично відновить роботу з попередніми налаштуваннями відразу після відновлення живлення. (Для отримання детальнішої інформації див. інструкції з експлуатації.)

Застереження

- Після тестового прогону або перевірки прийому сигналу пульта дистанційного керування спочатку потрібно вимкнути блок за допомогою перемикача аварійної експлуатації (E.O. SW) або пульта дистанційного керування, а вже потім вимкнути живлення. В іншому випадку робота приладу відновиться автоматично після ввімкнення живлення.

Для користувача

- Після монтажу приладу поясніть користувачу значення функції автоматичного повторного запуску.
- У разі відсутності потреби в такій функції її можна відключити. Для відключення функції зверніться до представника сервісної служби. Детальну інформацію див. у посібнику з обслуговування.

4-4. ПОЯСНЕННЯ ДЛЯ КОРИСТУВАЧА

- За допомогою ІНСТРУКЦІЙ З ЕКСПЛУАТАЦІЇ поясніть користувачу, як користуватися кондиціонером (як користуватися пультом дистанційного керування, як знімати повітряні фільтри, як проводити очищення, поясніть запобіжні заходи для роботи тощо).
- Порекомендуйте користувачу уважно прочитати ІНСТРУКЦІЇ З ЕКСПЛУАТАЦІЇ.

5. НАЛАШТУВАННЯ ІНТЕРФЕЙСУ Wi-Fi (тільки тип VGK)

За стандартом прилад обладнано інтерфейсом Wi-Fi.

Для з'єднання з маршрутизатором див. SETUP QUICK REFERENCE GUIDE (КОРОТКИЙ ДОВІДКОВИЙ ПОСІБНИК З НАСТРОЙКИ) і ІНСТРУКЦІЇ З ЕКСПЛУАТАЦІЇ, які надаються з внутрішнім блоком.

6. ПЕРЕМІЩЕННЯ ТА ТЕХНІЧНЕ ОБСЛУГОВУВАННЯ

6-1. ЗНЯТТЯ ТА МОНТАЖ ПАНЕЛІ В ЗБОРІ

Процедура зняття

- 1) Відкрийте передню панель.
- 2) Зніміть передню панель.
- 3) Викрутіть 2 гвинти, якими закріплена панель L (зліва).
- 4) Зніміть панель L (зліва).
- 5) Викрутіть 3 гвинти, якими закріплена панель R (справа).
- 6) Зніміть панель R (справа).
- 7) Зніміть панель U (знизу).
- 8) Зніміть панель F (спереду).

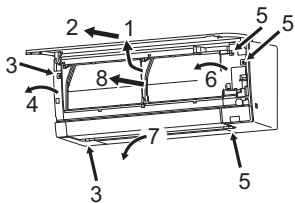

Порядок монтажу

- 1) Установіть панель у зборі, для цього виконайте процедуру зняття у зворотному порядку.
- 2) Для повного прикріплення панелі в зборі до блока потрібно натиснути на місця, позначені стрілками.



6-2. ЗНЯТТЯ ВНУТРІШНЬОГО БЛОКА

Зніміть нижню частину внутрішнього блока з монтажної пластини.

Відкрийте нижню частину внутрішнього блока зліва й справа та потягніть вниз і вперед, як показано на рисунку справа.

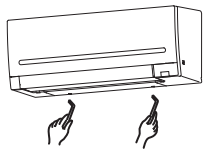

6-3. ВІДКАЧУВАННЯ

Перед переміщенням або утилізацією кондиціонера потрібно викачати холодоагент із системи відповідно до процедури, описаної нижче, для запобігання викиду холодоагенту в атмосферу.

- 1) Під'єднайте клапан манометричного колектора до сервісного отвору запірного клапана з боку газової труби зовнішнього блока.
- 2) Повністю закрийте запірний клапан з боку труби для рідини зовнішнього блока.
- 3) Майже повністю закрийте запірний клапан з боку газової труби зовнішнього блока так, щоб його можна було легко повністю закрити, коли манометр покаже тиск 0 МПа [Маном.] (0 кгс/см²).
- 4) Запустіть аварійну експлуатацію в режимі COOL (охолодження).
Для запуску аварійної експлуатації в режимі COOL (охолодження) вийміть штепсель та/або вимкніть вимикач. Через 15 секунд вставте штепсель та/або ввімкніть вимикач, потім один раз натисніть перемикач аварійної експлуатації (E.O. SW). (Аварійна експлуатація в режимі COOL (охолодження) може безперервно тривати до 30 хвилин.)
- 5) Повністю закрийте запірний клапан з боку газової труби зовнішнього блока, коли манометр покаже тиск від 0,05 до 0 МПа [Маном.] (приблизно від 0,5 до 0 кгс/см²).
- 6) Зупиніть аварійну експлуатацію в режимі COOL (охолодження).
Натисніть перемикач аварійної експлуатації (E.O. SW) кілька разів до вимкнення світлодіодних ламп. Для отримання детальнішої інформації див. інструкції з експлуатації.

⚠ УВАГА!

У разі відкачування холодоагенту потрібно зупинити компресор, перш ніж від'єднувати труби холодоагенту. У разі потраплення повітря та інших речовин компресор може вибухнути.

7. ПІДКЛЮЧЕННЯ ІНТЕРФЕЙСУ/КАБЕЛЮ З'ЄДНУВАЧА ДО КОНДИЦІОНЕРА

- Підключіть ІНТЕРФЕЙС/КАБЕЛЬ З'ЄДНУВАЧА до друкованої плати внутрішнього блока кондиціонера за допомогою з'єднувального кабелю.
- Обрив або подовження з'єднувального кабелю, за допомогою якого підключається ІНТЕРФЕЙС/КАБЕЛЬ З'ЄДНУВАЧА, може спричинити несправності з'єднання. Не скручуйте з'єднувальний кабель разом із шнуром живлення, внутрішнім/зовнішнім з'єднувальним проводом та/або дротом заземлення. Між з'єднувальним кабелем і цими проводами потрібно забезпечити максимально можливу відстань.
- Тонку частину з'єднувального кабелю потрібно розмістити і зберігати в місці, де користувачі не зможуть контактувати з нею.

З'єднання

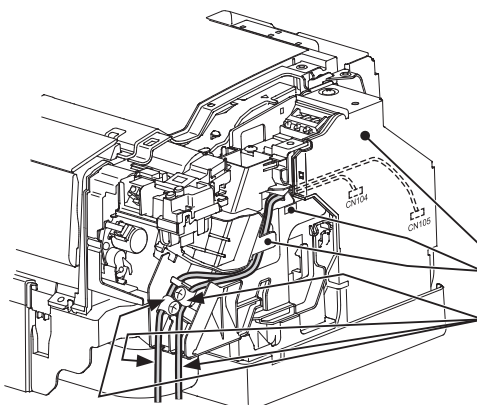

- ① Зніміть ПРАВУ ПАНЕЛЬ.
- ② Відкрийте кришки друкованої плати внутрішнього блока.
- ③ Підключіть з'єднувальний кабель до CN105 і/або CN104 на друкованій платі внутрішнього блока. Проведіть тонку частину з'єднувального кабелю через ребро, як показано на рисунку.
- ④ Прикріпіть кабельний затискач, який іде в комплекті з інтерфейсом, до товстої частини з'єднувального кабелю за допомогою гвинта 4 × 16, як показано на рисунку. Проведіть з'єднувальний кабель через ребро, як показано на рисунку.
- ⑤ Закрийте кришки друкованої плати внутрішнього блока. Будьте обережні, щоб не затиснути тонку частину з'єднувального кабелю. Встановіть назад ПРАВУ ПАНЕЛЬ.

⚠ УВАГА!

Надійно зафіксуйте з'єднувальний кабель у вказаному положенні. Неправильне встановлення може спричинити ураження електричним струмом, пожежу й/або несправність.

This product is designed and intended for use in the residential, commercial and light-industrial environment.

MITSUBISHI ELECTRIC CORPORATION

HEAD OFFICE: TOKYO BUILDING, 2-7-3, MARUNOUCHI, CHIYODA-KU, TOKYO 100-8310, JAPAN