

MITSUBISHI ELECTRIC



Система управления CITY MULTI

и кондиционеры воздуха Mr. SLIM компании Mitsubishi

Пульт дистанционного управления MA PAR-20MAA

Руководство по установке

Данное руководство содержит описание установки пульта дистанционного управления MA, предназначенного для использования с системами кондиционирования воздуха Mitsubishi, с внутренними блоками прямого расширения кондиционеров типа CITY MULTI (тип "A" и более поздние), а также с кондиционерами Mr. Slim компании Mitsubishi. Пожалуйста, внимательно прочитайте данное руководство, и выполните установку в соответствии с изложенными в нем требованиями. За информацией о выполнении электропроводки и установки блоков кондиционеров, пожалуйста, обращайтесь к прилагаемому к ним руководству по установке.

1 Меры предосторожности

- Прочитайте данные "Меры предосторожности" и выполните установку в соответствии с изложенными в нем требованиями.
- Приведенные ниже символы используются для указания на опасные последствия, которые могут быть вызваны нарушением правил эксплуатации прибора PAR-20MAA, а также на степень этой опасности.

	ПРЕДУПРЕЖДЕНИЕ	Данный символ указывает на действия, которые могут привести к серьезной травме или гибели в случае нарушения Вами правил использования прибора PAR-20MAA.
	ОСТОРОЖНО	Данный символ указывает на действия, которые могут привести к травме или повреждению имущества в случае нарушения Вами правил использования прибора PAR-20MAA.

- Прочитав данное руководство по установке, передайте его вместе с руководством по установке внутреннего блока кондиционера конечному пользователю.
- Конечному пользователю следует сохранить данное руководство вместе с руководством по установке внутреннего блока кондиционера в легко доступном месте. В случае ремонта или перемещения прибора PAR-20MAA на новое место обязательно передайте данное руководство конечному пользователю.

ПРЕДУПРЕЖДЕНИЕ

<p>Обратитесь к вашему дилеру или техническому представителю для того чтобы они установили систему. Любая неточность в случае вашей собственной попытки собрать систему может привести к электрошоку или пожару.</p>	<p>Убедитесь что вмонтирование выполнено в соответствии с руководством. Любая неточность в случае вашей собственной попытки собрать систему может привести к электрошоку или пожару.</p>
<p>Вмонтируйте на поверхность которая способна выдержать вес PAR-20MAA. Недостаточная упругость поверхности может стать причиной падения PAR-20MAA, что может привести к травме.</p>	<p>Все работы по электрике должны быть выполнены лицензированным техником в соответствии с местными требованиями и инструкциями описанными в руководстве. Любая неточность в электрике или неисправность при сборке системы может привести к электрошоку или пожару.</p>
<p>Прочно выполните подсоединения используя соответствующие провода. Внимательно убедитесь что провода нигде не перегнуты. Неправильное подсоединение может привести к перегреву или, возможно, пожару.</p>	<p>Не пытайтесь передвинуть или переустановить PAR-20MAA самостоятельно. Любая неточность при сборке системы может привести к электрошоку или пожару. Обратитесь к вашему поставщику или специальному представителю товара для передвигания и установки.</p>
<p>Никогда не пытайтесь исправить или починить PAR-20MAA самостоятельно. Любая неточность в случае вашей собственной попытки исправить или починить систему может привести к электрошоку или пожару. Проконсультируйтесь с вашим дилером о ремонте.</p>	<p>Если контроллер больше не предполагается использовать и подлежит удалению в отходы, обратитесь к обслуживающему вас дилеру.</p>

ОСТОРОЖНО

<p>Не устанавливайте в место открытое для утечки легковоспламеняющихся газов. Легковоспламеняющиеся газы аккумулируемые вокруг системы PAR-20MAA могут вызвать воспламенение.</p>	<p>Используйте стандартные провода с соответствующим напряжением тока. Использование некорректного напряжения может вызвать электрическую утечку, перегрев или пожар.</p>
<p>Не используйте никакую специальную среду. Использование любой поверхности экспонируемой к маслу (включая машинное масло), пару и серному газу может значительно ухудшить функции или вызвать повреждение компонентов системы.</p>	<p>Не трогайте никакие Отпечатки Схемы Панели (ОСП) вашими руками или инструментами. Не допускайте загрязнения ОСП. Это может вызвать пожар или электрошок.</p>
<p>Подсоединяйте так, чтобы не создавалось никакого механического напряжения. Напряжение может вызвать разрыв провода, перегрев и воспламенение.</p>	<p>Не удаляйте изоляционную пластинку из ОСП. Это может вызвать электрошок.</p>
<p>Полностью загерметизируйте зазор между проводом и краем отверстия с помощью мастики, герметика или т. п. Попадание внутрь блока влаги или насекомых может привести к поражению электротокком и неисправностям.</p>	<p>Не трогайте кнопки на пульте управления влажными руками. Это может вызвать электрошок или неисправность.</p>
<p>Не мойте с водой. Это так же может вызвать электрошок или неисправность.</p>	<p>Не трогайте любые кнопки на пульте управления острыми предметами. Это может вызвать электрошок или неисправность.</p>
<p>Не ставьте на поверхность где температура выше 40 °C или ниже чем 0 °C или под воздействие прямых солнечных лучей.</p>	<p>Никогда не соприкасайтесь источник тока с проводными терминалами. Это безусловно приведет к воспламенению контролера.</p>
<p>Не устанавливайте на поверхность подверженную парам, как например, ванная или кухня. Не ставьте на поверхность где конденсируется влага. Это может вызвать электрошок или неисправность.</p>	<p>Если пульт дистанционного управления устанавливается в больнице или на узле связи, необходимо принять все возможные меры для защиты от помех. Использование инверторного оборудования, аварийных электрогенераторов, высокочастотного медицинского оборудования и беспроводных средств связи может привести к сбоям в работе пульта дистанционного управления или к его поломке. Сигналы, излучаемые пультом дистанционного управления, в свою очередь, могут неблагоприятно повлиять на работу коммуникационного оборудования, медицинских приборов, помешать проведению хирургических операций в больницах, а также неблагоприятно сказаться на качестве передаваемых изображений и привести к генерированию помех.</p>
<p>Не ставьте на поверхность где часто используются щелочь или кислота или специальные пульвелизаторы. Это может вызвать электрошок или неисправность.</p>	

2 Проверьте наличие деталей в комплекте

Проверьте наличие следующих деталей в коробке. Кроме данного руководства по установке, коробка должна содержать:

1. Пульт дистанционного управления (крышка, корпус) 1
2. Шнур дистанционного управления (10 м) 1
3. Винт с крестообразным шлицем и плоскоконической головкой (M4 × 30) 2
4. Шуруп (4,1 × 16, для навешивания пульта прямо на стену) 2
5. Этикетка с предупреждением (на 10 языках) 1

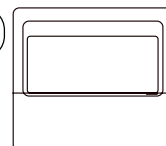

Крышка пульта дистанционного управления

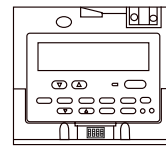

Корпус пульта дистанционного управления

3 Монтаж линии передачи

Монтаж проводов при подсоединении пульта дистанционного управления к системе управления CITY MULTI (тип "А" и более поздние) отличается от монтажа проводов при подсоединении пульта дистанционного управления к кондиционеру воздуха Mr. SLIM (тип управления А). Монтаж также варьируется в зависимости от конфигурации системы. Проверьте, какая система используется в Вашем случае.

1. Подсоединение к системе управления CITY MULTI

Цифры от (1) до (4) соответствуют пунктам с (1) по (4) в нижеизложенном описании.

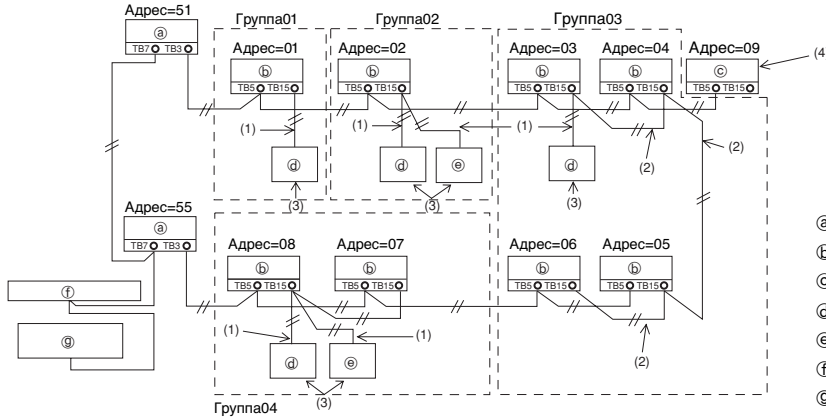

Подсоедините к ТВ15 на внутреннем блоке.

- (a) Наружный блок
- (b) Внутренний блок
- (c) Блок Lossnay
- (d) Главный пульт дистанционного управления
- (e) Подчиненный пульт дистанционного управления
- (f) Центральный контроллер
- (g) Блок электропитания для линии передачи

(1) Монтаж проводов от пульта дистанционного управления

- Подсоедините к блоку терминалов (ТВ 15) на внутреннем блоке, предназначенного для подсоединения пульта дистанционного управления МА.
- Блок терминалов не имеет полярности. Подсоедините к символам "А" и "В" на блоке терминалов.

(2) Работа в группе (Группы 03 и 04 выше)

- Соедините между собой блоки терминалов (ТВ15), предназначенных для подсоединения пульта дистанционного управления МА, тех внутренних блоков кондиционера, которые Вы хотите объединить в одну группу и затем подсоедините пульт дистанционного управления МА к данной точке.
- При использовании в комбинации с системой управления CITY MULTI, как показано на рисунке выше, необходимо произвести настройку группы на контроллере системы (на рисунке выше - центральный контроллер).

(3) Количество подсоединяемых пультов дистанционного управления (группы 02 и 04)

- К группе, состоящей из внутренних блоков кондиционера, можно подсоединить один главный пульт дистанционного управления и один подчиненный пульт дистанционного управления, то есть в общей сложности - два пульта дистанционного управления.

(4) Для взаимосвязи с блоком LOSSNAY необходимо с помощью пульта дистанционного управления выполнить следующие настройки. (Описание операции настройки взаимосвязи приводится в разделе (7) Настройка вентиляции.)

Произведите настройку адреса блока LOSSNAY и адресов всех тех внутренних блоков, которые будут взаимосвязаны между собой.

(5) Общая длина проводки для пульта дистанционного управления

- Длина проводки для пульта дистанционного управления не должна превышать 200 м. 2-жильный кабель с диаметром провода от 0,3 до 1,25 мм² приобретается на месте установки.

ОСТОРОЖНО Соединять вместе пульта дистанционного управления запрещается. К блоку терминалов пульта дистанционного управления допускается подсоединение только одного провода.

ПРИМЕЧАНИЕ: При соединении взаимосвязи пульта дистанционного управления МА с блоком LOSSNAY обязательно производите настройку адресов всех внутренних блоков в группе и адреса блока LOSSNAY. Без этих настроек блок LOSSNAY работать не будет.

2. Подсоединение к кондиционеру Mr. SLIM

Схема монтажа проводки пульта дистанционного управления определяется конфигурацией системы. Проверьте конфигурацию Вашей системы. Произведите монтаж проводки пульта дистанционного управления, как показано в приведенном ниже примере.

Цифры от (1) до (3) соответствуют пунктам с (1) до (3) в нижеизложенном описании.

[1] Подсоединение пульта дистанционного управления к отдельным системам хладагента (Стандартная 1:1, совместная двухкомпонентная, совместная трехкомпонентная, совместная четырехкомпонентная, отдельная двухкомпонентная)

Совместная двухкомпонентная

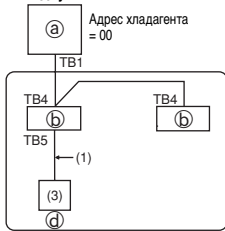

Совместная двухкомпонентная

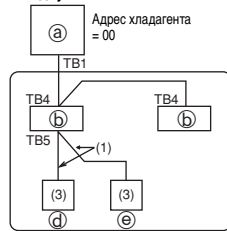

Отдельная двухкомпонентная

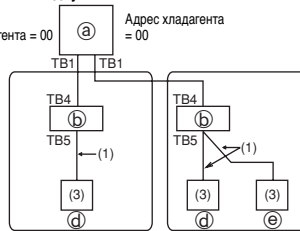

Подсоедините к ТВ5 на внутреннем блоке.

[2] При группировании по разным системам хладагента

Стандартная 1:1

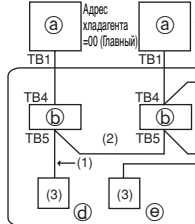

Совместная двухкомпонентная

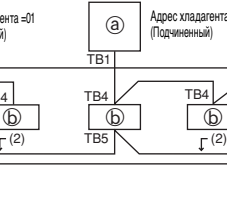

Совместная трехкомпонентная

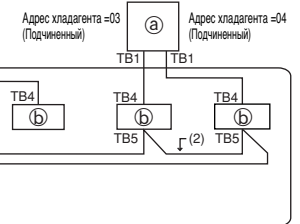

- (a) Наружный блок
- (b) Внутренний блок
- (d) Главный пульт дистанционного управления
- (e) Подчиненный пульт дистанционного управления

* Настройте адрес хладагента с помощью дип-переключателей на наружном блоке кондиционера. (Более подробная информация содержится в руководстве по установке наружного блока кондиционера.)

* Все внутренние блоки, заключенные в [] управляются, как одна группа.

(1) Монтаж проводки пульта дистанционного управления

- Подсоедините к ТВ5 внутреннего блока кондиционера (блок терминалов, предназначенный для подсоединения пульта дистанционного управления). (Блок терминалов не имеет полярности.)
- В совместных мульти-системах, где смешиваются различные типы внутренних блоков кондиционера, всегда подсоединяйте пульт дистанционного управления к внутреннему блоку, обладающему наибольшим набором функций (функция управления скоростью воздушного потока, заслонка, жалюзи и т. д.).

(2) При группировании с различными системами хладагента

- Группируйте, используя проводку пульта дистанционного управления. Подсоедините пульт дистанционного управления к произвольно выбранному внутреннему блоку кондиционера из каждой системы хладагента, которую Вы хотите сгруппировать.
- При смешивании различных типов внутренних блоков кондиционера в одной группе всегда давайте наружный блок кондиционера, подсоединенный к внутреннему блоку с наибольшим набором функций (функция управления скоростью воздушного потока, заслонка, жалюзи и т. д.), главным блоком (адрес хладагента = 0). Кроме того, если главный блок является мультиблоком смешанного типа, всегда удовлетворяйте требования (1) выше.
- С помощью пульта дистанционного управления МА можно управлять до 16 системами хладагента, как одной группой.

- (3) К одной группе можно подсоединять максимум два пульта дистанционного управления
- Если к одной группе подсоединены два пульта дистанционного управления, всегда настраивайте один, как главный, а второй - как подчиненный.
 - Если к группе подсоединен только один пульт дистанционного управления, настройте его, как главный. Если к одной группе подсоединены два пульта дистанционного управления, всегда настраивайте один, как главный, а второй - как подчиненный. (Описание операции настройки переключателя "Главный/Подчиненный" см. в пункте 6 раздела (4) Как выполнять установку.)
- (4) Общая длина проводки для пульта дистанционного управления
- Длина проводки для пульта дистанционного управления не должна превышать 200 м. 2-жильный кабель с диаметром провода от 0,3 до 1,25 мм³ приобретается на месте установки.

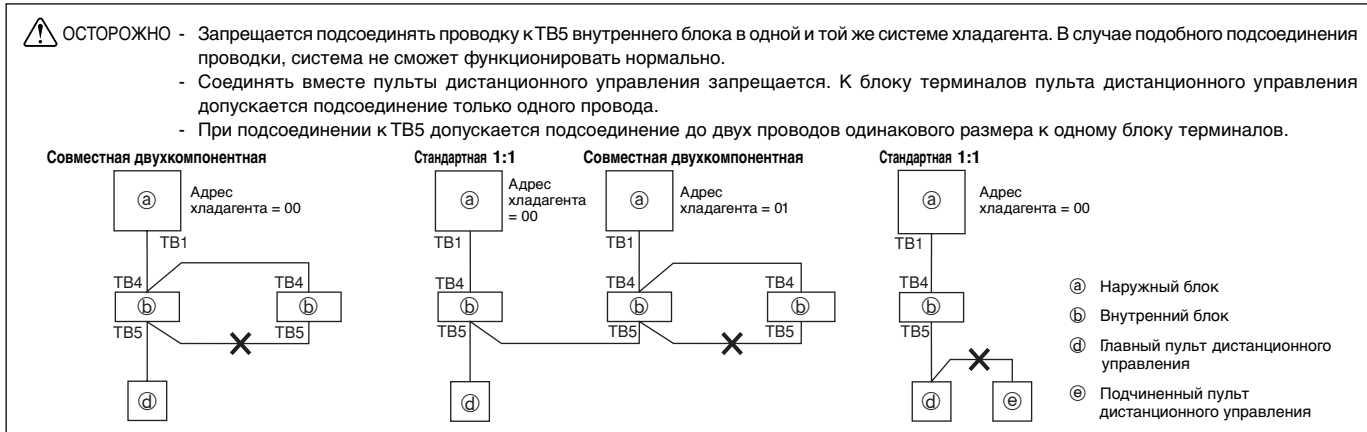

4 Как выполнять установку

1. Выберите место установки пульта дистанционного управления (распределительной коробки).

Обязательно соблюдайте следующие требования:

- (1) Температурные датчики установлены как на пульте дистанционного управления, так и на внутренних блоках кондиционера. С помощью температурного датчика пульта дистанционного управления главный пульт дистанционного управления определяет температуру в помещении. Устанавливайте главный пульт дистанционного управления в таком месте, где возможно определить среднюю температуру воздуха в помещении, и которое не подвержено влиянию тепла от прямых солнечных лучей или воздуха, выдуваемого из блоков кондиционера. (Описание операции настройки главного и подчиненного пульта дистанционного управления приводится в пункте 6 раздела (4) Как выполнять установку.) (Описание операции настройки температурного датчика приводится в свободной схеме Инструкции по установке внутреннего блока кондиционера. Информация, касающаяся кондиционеров Mr. Slim, содержится в разделе (8) Выбор функции данного руководства по установке.)
- (2) При установке на распределительной коробке или на стене всегда оставляйте дополнительное пространство вокруг пульта дистанционного управления, как показано на рисунке справа. (При использовании пульта дистанционного управления в комбинации с программным таймером обратитесь к руководству по установке программного таймера.)

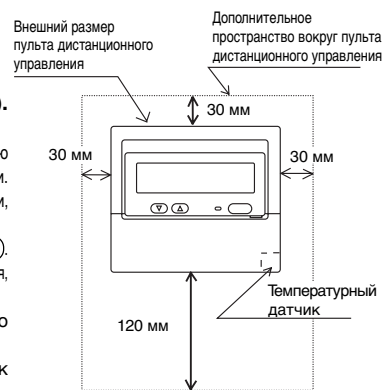

ПРИМЕЧАНИЕ: Убедитесь в отсутствии проводки или проводов рядом с датчиком пульта дистанционного управления. В противном случае пульт дистанционного управления не способен точно определять температуру воздуха в помещении.

(3) Детали, которые необходимо приобрести на месте.

- Распределительная коробка на два блока
- Труба из тонкой меди для проводки кабеля
- Контргайка и бушинг

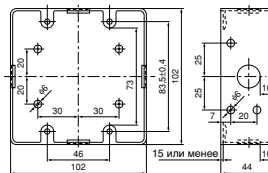

Распределительная коробка на два блока

2. Загерметизируйте отверстие для шнура пульта дистанционного управления замазкой, чтобы предотвратить возможное проникновение внутрь капель росы, влаги, тараканов, других насекомых и т.д.

При использовании распределительной коробки

- Устанавливая распределительную коробку, загерметизируйте замазкой участок соединения между распределительной коробкой и трубой для проводки кабеля.

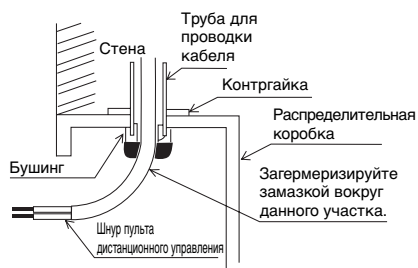

При установке непосредственно на стену

- С помощью дрели открыв отверстие для шнура пульта дистанционного управления (или при проводке шнура с задней части пульта дистанционного управления), загерметизируйте его замазкой.
- Выполняя проводку через участок, вырезанный в верхней крышке, также загерметизируйте его замазкой.

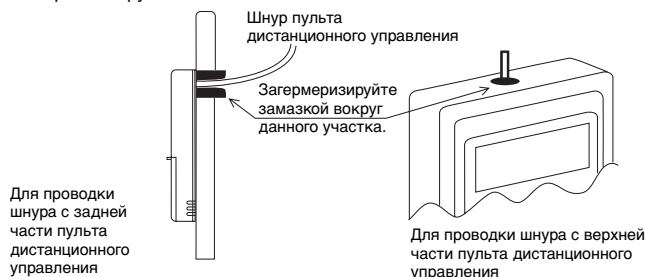

3. Снимите крышку пульта дистанционного управления.

- Вставьте небольшую плоскую отвертку в один из открытых слотов и сдвиньте ее в направлении стрелки.

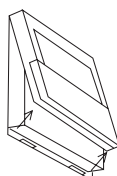
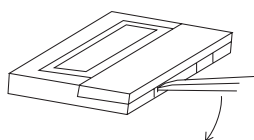

⚠ ОСТОРОЖНО Не поворачивайте отвертку в слоте. Вы можете сломать слот.

4. Установите нижний корпус на распределительную коробку или непосредственно на стену.



ОСТОРОЖНО Не затягивайте шурупы чрезмерно туго. В противном случае Вы можете повредить или расколоть нижнюю крышку.

ПРИМЕЧАНИЯ: - Для установки выбирайте плоскую поверхность.
 - При монтаже непосредственно на стену закрепите распределительную коробку в более, чем двух точках.
 - При повторном монтаже на стене надежно закрепите с помощью анкеров.

5. Подсоедините шнур пульта дистанционного управления к блоку терминалов на пульте дистанционного управления.

К пульту дистанционного управления МА внутреннего блока кондиционера или к А блока терминалов управления.

Полярность отсутствует.

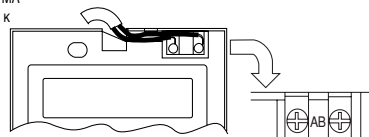

ОСТОРОЖНО Не используйте клемм-терминалы для подсоединения к блоку терминалов пульта дистанционного управления. Клемм-терминалы могут войти в контакт со щитом или с крышкой и повредить крышку.

6. В случае использования двух пультов дистанционного управления в одной группе настройте дип-переключатели.

В случае использования двух пультов дистанционного управления в одной группе необходимо указать, какой пульт будет главным и какой – подчиненным, используя дип-переключатель No. 1, изображенный ниже.

- Если к группе подсоединяется только один пульт дистанционного управления, он всегда будет являться главным пультом дистанционного управления. Если к группе подсоединяются два пульта дистанционного управления, необходимо настроить один пульт дистанционного управления, как главный, а второй – как подчиненный пульт дистанционного управления.
- Установка завода-изготовителя – “Основной”.

Настройка дип-переключателя

Дип-переключатели расположены в нижней части пульта дистанционного управления. С помощью данных переключателей производится настройка пульта дистанционного управления на Главный/Подчиненный (Main/Sub), а также других функций. Обычно требуется только изменить настройку “Главный/Подчиненный” на переключателе SW1. (Установка завода-изготовителя – все на “ВКЛ”)

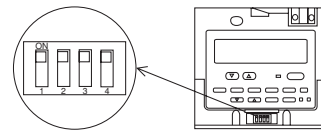

Номер SW (переключателя)	Содержание настройки переключателя (Главный)	ВКЛ.	ВЫКЛ.	Пояснения
1	Настройка пульта дистанционного управления на Главный/Подчиненный (Main/Sub)	Главный	Подчиненный	Настройте один из двух пультов дистанционного управления в одной группе на “Главный”.
2	Когда включается питание пульта дистанционного управления	Обычно включено	Включен режим Таймера	Если при наличии подсоединенного программного таймера, Вы хотите вернуться в режим таймера в момент восстановления питания после сбоя электропитания в сети, выберите “Режим таймера”.
3	Индикация Охлаждение/Обогрев в режиме AUTO	Да	Нет	Если Вы не хотите, чтобы в режиме “Auto” показывалась индикация “Cooling” (Охлаждение) и “Heating” (Обогрев), установите данный переключатель на “No” (Нет).
4	Индикация температуры на входе	Да	Нет	Если Вы не хотите показа индикации температуры на входе, установите данный выключатель на “No” (Нет).

7. Отверстие для провода при установке непосредственно на стену (или при открытой проводке)

- Ножом или острогубцами вырежьте заштрихованный участок в верхней крышке.
- Пропустите шнур пульта дистанционного управления, подсоединенный к блоку терминалов через данный прорез.

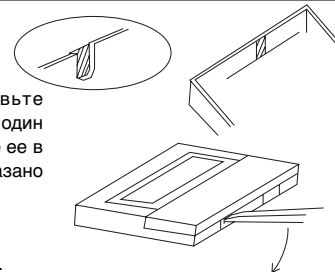

8. Установите крышку на пульт дистанционного управления.

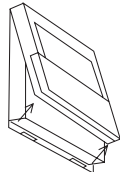

Для снятия крышки вставьте небольшую плоскую отвертку в один из открытых слотов и сдвиньте ее в направлении стрелки, как показано на рисунке.

Сначала зацепите крышку за два верхних зубца и затем зафиксируйте ее на пульте дистанционного управления.

ОСТОРОЖНО Надавите на крышку, чтобы она зафиксировалась на месте со щелчком. Незафиксированная крышка может упасть. **ОСТОРОЖНО** Не поворачивайте отвертку в слоте. Вы можете сломать слот.

ПРИМЕЧАНИЕ: На рабочий сектор наклеена защитная пленка. Удалите пленку перед началом эксплуатации прибора.

9. Наклейте этикетку с предупреждением.

Этикетка с предупреждением на английском языке расположена на обратной стороне дверцы панели управления. Наклейте этикетку на языке страны, где устанавливается данный пульт дистанционного управления, поверх англоязычной этикетки.

5 Подсоединение опциональных деталей

- Внешний дизайн устройства PAC-SC32PTA (Программный таймер) отличается от внешнего дизайна устройства PAR-20MAA.
- При подсоединении программного таймера подсоедините 5-жильный кабель к коннектору на пульте дистанционного управления. (5-жильный кабель входит в комплект поставки программного таймера.)
- Для продводки кабеля вырежьте тонкостенный участок.
- Для удобства проведения проводки, устанавливайте программный таймер слева от пульта дистанционного управления. Если ожидается, что система кондиционера будет расширяться, обратите внимание на наличие свободного пространства слева от пульта дистанционного управления. Подробное описание процедуры установки программного таймера приводится в его руководстве по установке.



6 Пробный прогон

1. Перед началом пробного прогона прочитайте раздел “Пробный прогон” в руководстве по установке внутреннего блока кондиционера.
2. Дважды в течение 3-х секунд промежуток времени нажмите кнопку “TEST” (тест). Начнется пробный прогон.
3. Выключение пробного прогона производится нажатием кнопки [ON/OFF] (вкл./выкл.).
4. При обнаружении неполадок во время пробного прогона обратитесь к разделу “Пробный прогон” в руководстве по установке внутреннего блока кондиционера.

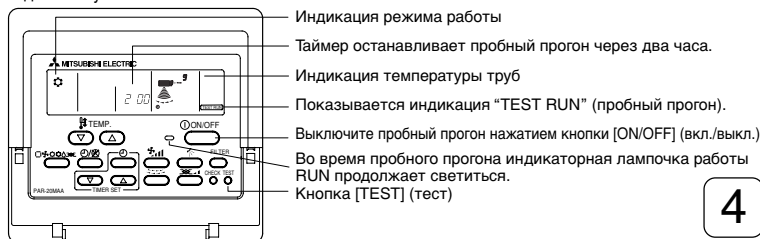

7 Настройка вентиляции

Производите данную настройку только при необходимости настройки взаимосвязи кондиционеров моделей CITY MULTI с блоком LOSSNAY.

(Данная настройка невозможна для кондиционеров Mr. SLIM.)

Выполните данную операцию, если Вы хотите зарегистрировать блок LOSSNAY, подтвердить ранее зарегистрированные блоки или стереть регистрацию зарегистрированных блоков, управляемых с данного пульта дистанционного управления. В нижеприведенном примере описания операции настройки адресом внутреннего блока является 05, а адресом блока LOSSNAY является 30.

[Процедура настройки]

- Остановите кондиционер с помощью кнопки (A) [ON/OFF] (вкл./выкл.) на пульте дистанционного управления. Если в данный момент не появится дисплей OFF (выкл.), изображенный ниже, выполнение операции 2 невозможно.



- Одновременно нажмите и удерживайте в нажатом состоянии в течении двух секунд кнопки (B) [FILTER] (фильтр) и (C) [Заслонка]. Дисплей будет выглядеть, как показано ниже. Пульт дистанционного управления подтверждает зарегистрированные адреса блока LOSSNAY подсоединенных на данный момент внутренних блоков кондиционера.

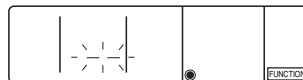

- Результат подтверждения регистрации
- На дисплее поочередно показываются адрес внутреннего блока и зарегистрированный адрес блока LOSSNAY.



<Индикация адреса внутреннего блока и индикация внутреннего блока> <Индикация адреса блока LOSSNAY и индикация блока LOSSNAY>

- Когда LOSSNAY не зарегистрированы



- Если регистрация не нужна, завершите процесс регистрации одновременным нажатием и удерживанием в течение 2 секунд кнопок (B) [FILTER] (фильтр) и (C) [Заслонка]. Если необходимо зарегистрировать новый блок LOSSNAY, перейдите к операции 1. **Процедуры регистрации.** Если необходимо подтвердить регистрацию нового блока LOSSNAY, перейдите к операции 2. **Процедуры подтверждения.** Для того, чтобы стереть регистрацию ранее зарегистрированного блока LOSSNAY, перейдите к операции 3. **Процедуры стирания.**

< 1. Процедура регистрации >

- Настройте адреса блока LOSSNAY и внутреннего блока кондиционера, подсоединенного к пульту дистанционного управления, которые Вы хотите зарегистрировать, нажатием кнопки (D) [TEMP. (Установка температуры) (▽) и (△)]. (от 01 до 50)
- Настройте адрес блока LOSSNAY, который Вы хотите зарегистрировать нажатием кнопок (E) [TIMER SET (▽) и (△)]. (от 01 до 50)



Адрес внутреннего блока Адрес блока LOSSNAY

- Нажмите кнопку (F) [TEST] (тест), и зарегистрируйте настроенные Вами адрес внутреннего блока кондиционера и адрес блока LOSSNAY.

- Индикация завершения регистрации

На дисплее поочередно показываются адрес внутреннего блока кондиционера с символом "IC" и адрес блока LOSSNAY с символом "LC":



- Индикация ошибки при регистрации

Если адрес был зарегистрирован неправильно, на дисплее поочередно показывается индикация адреса внутреннего блока и зарегистрированный адрес блока LOSSNAY.



Не может быть зарегистрирован, так как зарегистрированный внутренний блок или блок LOSSNAY не существуют.

Не может быть зарегистрирован, так как за данным зарегистрированным внутренним блоком зарегистрирован другой блок LOSSNAY.

< 2. Процедура подтверждения >

- Настройте адрес подсоединенного к пульту дистанционного управления внутреннего блока, блок LOSSNAY которого Вы хотите подтвердить, с помощью нажатия кнопок (D) [TEMP. (Установка температуры) (▽) и (△)]. (от 01 до 50)



<Адрес внутреннего блока>

- Нажмите кнопку (G) [Выбор таймера] и подтвердите адрес блока LOSSNAY, зарегистрированного за настроенным адресом внутреннего блока кондиционера.

- Индикация завершения подтверждения (При подсоединенном блоке LOSSNAY)

На дисплее поочередно показываются адрес внутреннего блока кондиционера с символом "IC" и адрес блока LOSSNAY с символом "LC":



- Индикация завершения подтверждения (Когда блок LOSSNAY не подсоединен.)



Адрес зарегистрированного внутреннего блока не существует.

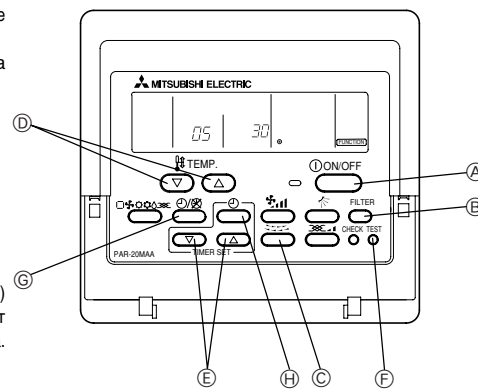

< 3. Процедура стирания >

Воспользуйтесь данной процедурой, если Вы хотите стереть регистрацию внутренних блоков кондиционера, соединенных пультом дистанционного управления и блоком LOSSNAY.

⑩ Подтвердите (см. раздел 2. Процедура подтверждения) блок LOSSNAY, который Вы хотите стереть, и выведите на дисплей индикацию внутренних блоков и результаты подтверждения LOSSNAY.

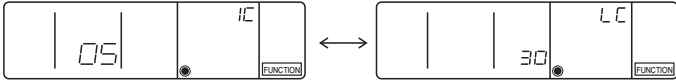

⑪ Дважды нажмите кнопку [TIMER SET] и сотрите регистрацию блока LOSSNAY, зарегистрированного за данным внутренним блоком кондиционера.

- Индикация завершения стирания

На дисплее поочередно показывается адрес внутреннего блока кондиционера с символом "--" и адрес блока LOSSNAY с символом "--":

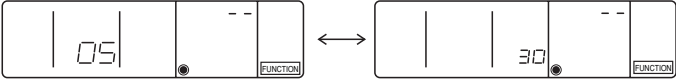

- Индикация ошибки стирания

Если стирание было выполнено неправильно.

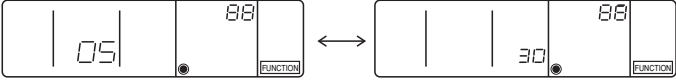

8 Выбор функции

Выполняется только в случае необходимости внесения изменений на кондиционерах Mr. SLIM

(Не может быть выполнен на системе управления CITY MULTI.)

Настройте требуемые функции каждого внутреннего блока с пульта дистанционного управления. Выбор функций каждого внутреннего блока может быть произведен только с пульта дистанционного управления. Задайте функции, выбрав требуемые элементы из Таблицы 1.

Таблица 1. Содержание выбора функций (Более подробное описание установок завода-изготовителя и режимов отдельных внутренних блоков кондиционера приводится в руководстве по установке внутреннего блока.)

Функция	Установки	No. режима	No. установки	проверьте	No. адреса целевого блока
Автоматическое восстановление после сбоя питания Netzstromausfall	Отсутствует	01	1		Адрес блока No. 00
	Имеется (Период ожидания приблизительно 4 минуты после восстановления подачи электропитания.)	01	2		
	Средняя величина при работе внутреннего прибора	02	1		
Определение температуры в помещении	Устанавливается с пульта дистанционного управления внутреннего прибора	02	2		Данные параметры настраиваются для всех внутренних блоков.
	Внутренний датчик пульта дистанционного управления	02	3		
	Не поддерживается	03	1		
Подсоединяемость LOSSNAY	Поддерживается (внутренний прибор не оборудован механизмом всасывания наружного воздуха)	03	2		Данные параметры настраиваются для каждого отдельного блока.
	Поддерживается (внутренний прибор оборудован механизмом всасывания наружного воздуха)	03	3		
	240 В	04	1		
Напряжение в сети электропитания	220 В, 230 В	04	2		
	Автоматическая активация энергосберегающего цикла	05	1		
Режим AUTO	Автоматическая деактивация энергосберегающего цикла	05	2		
	100 часов	07	1		Адреса блоков с No. 01 по 04 или AL
Знак фильтра	2500 часов	07	2		
	Нет индикатора знака фильтра	07	3		
Скорость вентилятора	Тихая работа	Тип PL(H)(A)-P-AA	08	1	
	Стандартная		08	2	
	Высокая ①		08	3	
Кол-во выдувных отверстий	4 направления	09	1		
	3 направления	09	2		
	2 направления	09	3		
Установленные опции (высокоэффективный фильтр)	Не поддерживается	10	1		
	Поддерживается	10	2		
Установка заслонки вверх/вниз	Нет заслонок	11	1		
	Оборудован заслонками (Набор No.1)	11	2		
	Оборудован заслонками (Набор No.2)	11	3		
Энергосберегающий воздушный поток (Режим обогрева)	Выключено	12	1		
	Включено	12	2		
Увлажнитель (Тип прямого добавления)	Не поддерживается	13	1		
	Поддерживается	13	2		

ПРИМЕЧАНИЕ: Если функции внутреннего блока были изменены с помощью "выбора функций" после завершения установки, всегда делайте отметку о выполненной настройке, отмечая символом ○ соответствующий ряд в колонке "поля проверки" Таблицы 1.

[Как выполняется выбор функций]

Сначала постарайтесь понять принцип процедуры выбора функций. Ниже в качестве примера описывается настройка "Позиции определения температуры в помещении" из Таблицы 1. (Собственно процедуру настройки см. в пунктах с ① по ⑩ раздела [Процедура настройки].)

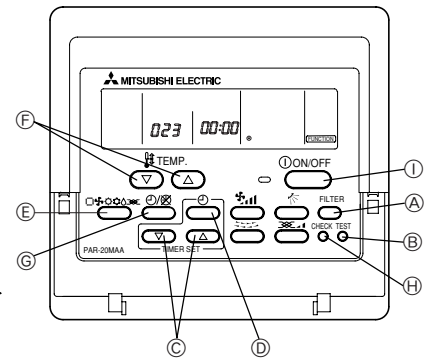

[Процедура настройки] (Производитель настройки только в случае необходимости внесения изменений.)

① Проверьте введенные настройки каждого режима. Если введенные настройки режима были изменены при выборе функции, функции данного режима также изменились. Проверьте введенные настройки, описанные в пунктах с ② по ⑩ и измените настройку в соответствии с данными Таблицы 1 и "поля проверки". Информация о настройках завода-изготовителя приводится в руководстве по установке внутреннего блока кондиционера.

② Выключите пульт дистанционного управления (положение Off (выкл.)). Одновременно нажмите кнопки [FILTER] (фильтр) и [TEST] (тест), и удерживайте их в нажатом состоянии не менее двух секунд. На дисплее некоторое время будет мигать индикация "FUNCTION" (функция), после чего индикация дисплея пульта дистанционного управления изменится на индикацию, изображенную ниже.

Индикация адреса хладагента

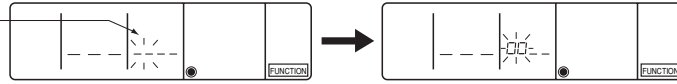

③ Введите No. адреса хладагента наружного блока кондиционера. При нажатии кнопок [TIMER SET] (▽) и (△), No. адреса хладагента соответственно уменьшается и увеличивается в пределах от 00 до 15. Установите его на номер адреса того хладагента, чью функцию Вы хотите выбрать. (Данной операции на требуется для единой системы хладагента.)

* Если пульт дистанционного управления выключился (состояние OFF (выкл.)) после того, как на дисплее в течение двух секунд мигала индикация "FUNCTION" (функция) и индикация температуры в помещении "88", то, по всей вероятности, произошла ошибка коммуникации. Убедитесь в отсутствии источников помех рядом с линией передачи.

ПРИМЕЧАНИЕ: Если Вы допустили ошибку во время процедуры настройки, выйдите из режима выбора функции, выполнив операцию пункта ⑩ и возобновите выбор с пункта ②.

④ Введите No. адреса внутреннего блока кондиционера. Нажмите кнопку [Выбор таймера]. На дисплее замигает индикация No. адреса блока "--".

Индикация No. адреса блока

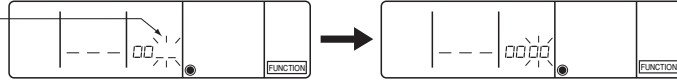

При нажатии кнопок [TIMER SET] (▽) и (△) No. адреса блока изменяется в последовательности 00 → 01 → 02 → 03 → 04 → AL. Установите его на No. адреса того внутреннего блока, функции которого Вы хотите настроить.

* При настройке режимов с 1 по 3, устанавливайте No. адреса блока на "00".

* При настройке режимов с 7 по 11:

- При настройке каждого внутреннего блока кондиционера по отдельности, устанавливайте No. адреса блока на "01-04".
- При групповой настройке всех внутренних блоков кондиционера устанавливайте No. адреса блока на "AL".

⑤ Регистрация адреса хладагента и No. адреса блока. Нажмите кнопку [Выбор режима]. Адрес хладагента и No. адреса блока будут зарегистрированы. Через некоторое время замигает индикация No. режима "--".

Индикация No. режима



После регистрации с помощью кнопки [Выбор режима] зарегистрированный внутренний блок кондиционера начинает работать в режиме вентилятора. Если Вы хотите знать местонахождение тех внутренних блоков с No. адреса, функции которых были выбраны, проверьте эту информацию здесь. Если No. адреса блока 00 или AL, это означает, что все внутренние блоки кондиционера с выбранным адресом хладагента работают в режиме вентилятора.

Например) При адресе хладагента 00, регистрируется блок с адресом No. = 02

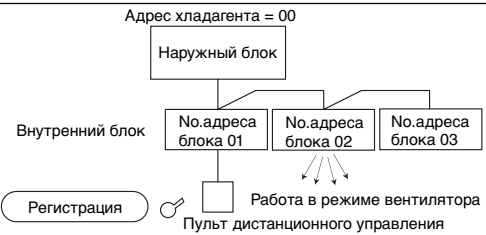

* Когда на дисплее температуры в помещении мигает индикация "88", это означает, что выбранный адрес хладагента отсутствует в системе. Когда на дисплее No. адреса блока показывается индикация "F", и когда эта индикация мигает вместе с индикацией адреса хладагента, это означает, что выбранный No. адреса блока не существует. Правильно настройте адрес хладагента и No. адреса блока, повторив операции ② и ③.

* Если при группировании по различным системам хладагента, а также в ситуации, когда внутренний блок кондиционера с адресом, отличным от заданного адреса хладагента, начинает работать в режиме вентилятора, это означает, что заданный Вами адрес хладагента, по всей вероятности, продублирован. Еще раз проверьте адрес хладагента на поворотных переключателях наружного блока кондиционера.

⑥ Выбор No. режима

Выберите No. режима. Который Вы хотите настроить с помощью кнопок [TEMP. (Установка температуры)] (▽) и (△). (Вы можете выбрать только те номера режимов, которые подлежат настройке.)

Индикация No. режима



Режим No. 02=Позиция определения температуры в помещении

⑦ Выберите содержание настройки выбранного режима.

При нажатии кнопки [Выбор таймера], начинает мигать No. текущей установки. В этот момент Вы можете проверить, какая установка задана в настоящий момент.

С помощью кнопок [TEMP. (▽) и (△)] выберите No. установки.

Индикация No. установки

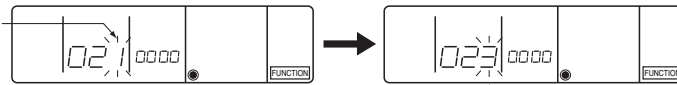

Установка No. 1 = Балласт совместной работы внутренних блоков кондиционера

Установка No. 3 = Встроенный датчик пульта дистанционного управления

⑧ Происходит регистрация настроек, заданных в операциях пунктов с ③ по ⑦.

При нажатии кнопки [Выбор режима], начинает мигать индикация No. режима и No. установки – начинается регистрация. Когда мигающая индикация No. режима и No. установки сменяется на постоянное свечение, настройка завершена.



* Когда в полях No. режима и No. установки появляется индикация "--", а в поле индикации температуры в помещении мигает индикация "88", это означает, что, по всей вероятности, произошла ошибка коммуникации. Убедитесь в отсутствии источников помех рядом с линией передачи.

⑨ Для выбора других функций повторите операции пунктов с ③ по ⑧.

⑩ Завершение выбора функции.

Одновременно нажмите кнопки [FILTER] (фильтр) и [TEST] (тест), и удерживайте их в нажатом состоянии не менее двух секунд.

Через некоторое время индикация выбора функции исчезнет с дисплея, и пульт дистанционного управления вернется к индикации выключенного кондиционера воздуха.



* Не управляйте кондиционером с пульта дистанционного управления в течение 30 секунд после завершения выбора функции.

ПРИМЕЧАНИЕ: Если функции внутреннего блока были изменены с помощью "выбора функций" после завершения установки, всегда делайте отметку о выполненной настройке, отмечая символом ○ или иной пометкой соответствующий ряд в колонке "поля проверки" Таблицы 1.

9 Самодиагностика

С помощью пульта дистанционного управления Вы можете извлечь историю ошибок каждого отдельного блока.

- 1 Переключитесь в режим самодиагностики.
Если Вы дважды в течение 3-х секундного промежутка времени нажмете кнопку **A** [CHECK] (проверка), на дисплее появится индикация, изображенная ниже.
- 2 Введите адрес или адрес хладагента, который Вы хотите просамодиагностировать.
При нажатии кнопок **B** [TEMP. (Установка температуры)] (∇) и (Δ) значение адреса возрастает и уменьшается в пределах от 01 и 50 или от 00 до 15. Установите это значение на No. адреса или No. адреса хладагента, который Вы хотите просамодиагностировать.

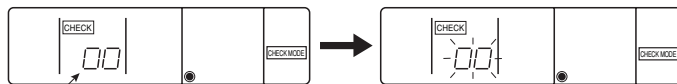

Адрес, на котором выполняется самодиагностика или адрес хладагента, на котором выполняется самодиагностика

Приблизительно через три секунды после операции изменения номера адреса, индикация адреса хладагента, на котором выполняется самодиагностика, переключается с мигания на постоянное свечение, и начинается процесс самодиагностики.

- 3 Дисплей результатов самодиагностики <История ошибок> (Значения кодов ошибок разъясняются в руководстве по установке внутреннего блока или в кратком справочнике по его техобслуживанию.)

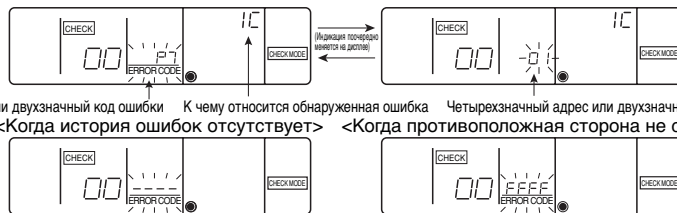

Четырехзначный или двухзначный код ошибки К чему относится обнаруженная ошибка Четырехзначный адрес или двухзначный номер адреса блока
<Когда история ошибок отсутствует> <Когда противоположная сторона не существует>

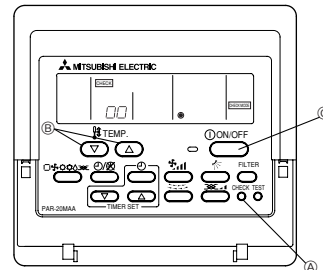

- 4 Сброс истории ошибок
Индикация истории ошибок показывается в разделе 3 "Дисплей результатов самодиагностики".



Если Вы дважды в течение 3-х секундного промежутка времени нажмете кнопку **D** [Выбор таймера, начнет мигать адрес, на котором выполняется самодиагностика или адрес хладагента.

После сброса истории ошибок на дисплее появится индикация, изображенная ниже. Если сброс истории ошибок был произведен неправильно, на дисплее опять будет показываться содержание ошибок.

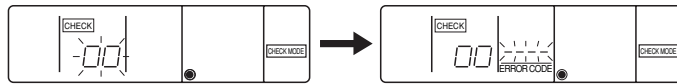

- 5 Сброс режима самодиагностики
Существует два способа сброса режима самодиагностики.
Дважды в течение 3-х секундного промежутка времени нажмете кнопку **A** [CHECK] (проверка) → Происходит сброс режима самодиагностики, и прибор возвращается в режим, в котором он находился до начала самодиагностики.
Нажмите кнопку **C** [ON/OFF] (вкл./выкл.). → Происходит сброс режима самодиагностики, и внутренние блоки кондиционера останавливаются.
(Если работа под запретом, данная операция не выполняется.)

10 Проверка пульта дистанционного управления

Когда кондиционер воздуха неуправляем с пульта дистанционного управления, воспользуйтесь данной функцией для проверки пульта дистанционного управления.

- 1 Сначала проверьте индикацию питания.
Если на пульт дистанционного управления не подается номинальное напряжение (12 В постоянного тока), индикация питания гаснет.
Если индикация питания не светится, проверьте электропроводку питания пульта дистанционного управления и внутренний блок кондиционера.

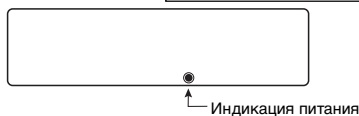

Индикация питания

- 2 Переключитесь на режим проверки пульта дистанционного управления.
Если кнопку **A** [CHECK] (проверка) удерживать в нажатом состоянии в течение не менее 5 секунд, на дисплее появится индикация, изображенная ниже.

При нажатии кнопки **B** [FILTER] (фильтр) начинается проверка пульта дистанционного управления.

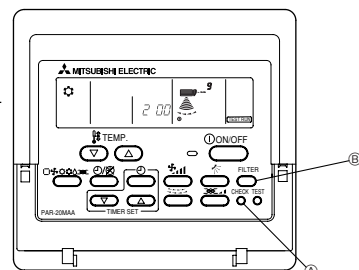

- 3 Результат проверки пульта дистанционного управления

Если пульт дистанционного управления исправен



Так как проблемы в пульте дистанционного управления не обнаружены, проверьте иные причины неполадок.

Когда проблема не в проверенном пульте дистанционного управления

(Код ошибки 2) Мигают "E3" "6833" "6832" → Сигнал не посылается

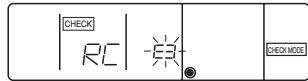

Помехи на линии передачи или неисправность внутреннего прибора или другого пульта дистанционного управления. Проверьте линию передачи и другие пульты дистанционного управления.

Если пульт дистанционного управления неисправен

(Индикация ошибки 1) Мигает "NG" → Неисправность цепи приема/передачи пульта дистанционного управления



Необходимо выключить пульт дистанционного управления.

(Индикация ошибки 3) На дисплее показывается индикация "ERC" и подсчет ошибок данных → Генерирование ошибок данных



Подсчет ошибок данных (Максимум 66 ошибок)

"Подсчет ошибок данных" – это разница между числом битов, посылаемых с пульта дистанционного управления данных и реальным числом битов, посланных на линию передачи. В данном случае посылаемые данные были искажены помехами и т.д. Проверьте линию передачи.

Если подсчет ошибок данных составляет 02

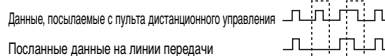

- 4 Сброс режима проверки пульта дистанционного управления
Если кнопку **A** [CHECK] (проверка) удерживать в нажатом состоянии в течение не менее 5 секунд, происходит сброс режима проверки пульта дистанционного управления, и начинают мигать "H0" и индикаторная лампочка RUN. Приблизительно через 30 секунд пульт дистанционного управления возвращается в состояние, в котором он находился до включения режима проверки.