

**MITSUBISHI ELECTRIC**

CE

Система управления CITY MULTI

и кондиционеры воздуха Mr. SLIM компании Mitsubishi

**Пульт дистанционного управления MA
PAR-21MAA**

Русский

Справочное руководство

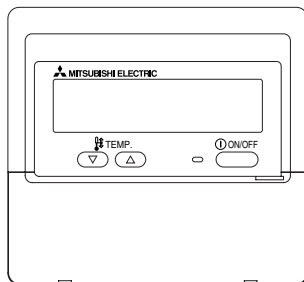

Пожалуйста, внимательно прочитайте эти инструкции и бережно относитесь к данному оборудованию. Всегда храните данные инструкции под рукой. Обязательно предоставьте эти инструкции и необходимые материалы по установке лицу, ответственному за обслуживание данного оборудования. Установка и перемещение этого оборудования должны выполняться только квалифицированным персоналом. Попытки установки или перемещения оборудования обычными пользователями могут привести к несчастному случаю или неисправности оборудования.



СОДЕРЖАНИЕ

1. Меры предосторожности	50
2. Наименование деталей	52
3. Конфигурация дисплея	54
4. Установка дня недели и времени	54
5. Использование пульта дистанционного управления	55
(1) Запуск, останов, изменение режима работы и настройка температуры	55
(2) Скорость вращения вентилятора, направление воздушного потока и вентиляция	57
(3) Использование таймера	59
① Использование недельного таймера	59
② Использование простого таймера	61
③ Использование таймера автоматического выключения ...	63
(4) Блокировка кнопок пульта дистанционного управления (ограничение функциональности)	65
(5) Другие индикаторы	66
6. Выбор функции	68
7. Спецификация	72



1 Меры предосторожности

- Меры предосторожности классифицируются по уровням потенциальной опасности.

 ПРЕДУПРЕЖДЕНИЕ	Данное предупреждение извещает об условиях или действиях, которые в случае неверного использования могут привести к серьезной травме или даже смерти.
 ОСТОРОЖНО	Данное предупреждение извещает об условиях или действиях, которые в случае неверного использования могут привести к травме или порче имущества.

ПРЕДУПРЕЖДЕНИЕ

Не пытайтесь самостоятельно выполнить установку этого оборудования.

По вопросам установки оборудования обращайтесь к поставщику или квалифицированному специалисту. Неверная установка может привести к пожару, поражению электрическим током или другим серьезным проблемам.

Обязательно проверьте, что оборудование надежно закреплено на месте установки.

Проверьте надежность крепления и убедитесь, что ничто не приведет к случайному падению оборудования.

Обязательно убедитесь в подключении оборудования к требуемому источнику питания.

Использование недопустимого напряжения может привести к возгоранию или неисправности оборудования.

В случае ненормальной работы оборудования немедленно отключите его от источника питания.

Дальнейшее использование оборудования может привести к его неисправности, поражению электрическим током или пожару. Если вы почувствуете запах дыма или другие ненормальные признаки, немедленно отключите питание и обратитесь к своему поставщику.

Не пытайтесь самостоятельно перемещать данное оборудование.

Неверная переустановка может привести к пожару, поражению электрическим током или другим серьезным проблемам. По вопросам перемещения оборудования обращайтесь к своему поставщику или квалифицированному специалисту.

Не пытайтесь самостоятельно утилизировать данное оборудование.

В случае необходимости утилизации данного оборудования, пожалуйста, обращайтесь к своему поставщику.

Не пытайтесь самостоятельно модифицировать или ремонтировать данное оборудование.

Попытка изменения конструкции может привести к пожару, поражению электрическим током или другим серьезным проблемам. В случае необходимости ремонта, пожалуйста, обращайтесь к своему поставщику.

Прекратите использовать это оборудование в случае его неверной работы (появились сообщения об ошибках и устройство не работает так, как необходимо).

Продолжение или попытки использования неисправного оборудования могут привести к пожару или неисправности устройства. За консультациями обращайтесь к своему поставщику.





ОСТОРОЖНО

Храните опасные материалы вдали от этого оборудования.

Не устанавливайте данное оборудование в местах с возможностью утечки горючих жидкостей. Присутствие воспламеняющегося газа может привести к взрыву или возгоранию.

Не мойте это оборудование большим количеством воды.

Это может привести к поражению электрическим током или неисправности устройства.

Не прикасайтесь к кнопкам устройства влажными руками.

Это может привести к поражению электрическим током или неисправности устройства.

Не используйте данное оборудование в целях, не предназначенных для его применения.

Данное оборудование предназначено для использования в системах Mitsubishi управления вентиляцией зданий. Не используйте его совместно с любыми другими системами или в иных целях, так как это может привести к его неверной работе.

Не распыляйте вблизи от оборудования средства от насекомых или воспламеняющиеся вещества.

Храните воспламеняющиеся аэрозоли и другие подобные вещества вдали от этого оборудования и никогда не распыляйте их непосредственно на оборудование. Контакт или использование этих веществ рядом с оборудованием может привести к взрыву или пожару.

Не устанавливайте данное оборудование в недопустимых местах.

Не используйте его в местах с возможной утечкой большого количества маслянистых жидкостей (машинное масло и т.д.), выхлопных газов или газов, содержащих сульфиды. Использование оборудования в таких условиях может привести к снижению производительности или неисправности.

Не используйте острые предметы для нажатия кнопок пульта дистанционного управления.

Это может привести к поражению электрическим током или неисправности устройства.

Не используйте данное оборудование в условиях экстремальных температур.

Данное оборудование должно устанавливаться в местах с окружающими температурами, находящимися в пределах, оговоренных в инструкции по эксплуатации. (Если в инструкции не указаны предельные значения температур, использование оборудования допускается только при температурах в диапазоне от 0 °C до 40 °C). Использование при других температурах может привести к неисправности оборудования.

Не тяните и не перекручивайте кабель пульта дистанционного управления.

Это может привести к неисправности устройства.

Не пытайтесь разбирать данное оборудование.

Попытка выполнить это может привести к травме в результате контакта с внутренними частями, или это может привести к неисправности оборудования.

Не выполняйте чистку оборудования бензином, растворителями или химическими чистящими веществами.

Эти вещества могут вызвать изменение цвета устройства или его неисправность. В случае загрязнения оборудования выполните его чистку сложенной салфеткой, слегка увлажненной водным раствором нейтрального растворителя, а затем протрите сухой салфеткой.



2 Наименование деталей

Дисплей

Для более ясного представления информации все детали дисплея отображены светящимися. Во время действительной работы будут высвечиваться только активные элементы.

Идентификация текущего действия

Показывает режим работы и т.д.
* Поддержка отображения на других языках

Индикатор центрального управления (Centrally Controlled)

Показывает, что функции пульта дистанционного управления отключены на главном пульте управления.

Индикатор выключения таймера (Timer Is Off)

Показывает, что таймер отключен.

Настройка температуры

Показывает целевую температуру.

День недели

Показывает текущий день недели.

Индикатор времени/таймера (Time/Timer)

Показывает текущее время, пока не будет установлен обычный таймер и таймер отключения. Если выполнены установки обычного таймера или таймера отключения, отображается оставшееся время.

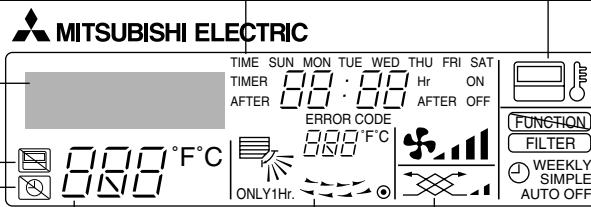

Индикатор направления воздуха (вверх/вниз)

Индикатор показывает направление исходящего воздушного потока.

Индикатор "One Hour Only" (Только один час)

Отображается в случае настройки понижения мощности исходящего воздушного потока и температуры в режиме охлаждения (COOL) или сушки (DRY). (Работа в этом режиме зависит от модели устройства).
Индикатор отключается через час работы во время изменения направления воздушного потока.

Индикатор окружающей температуры

Показывает температуру окружающего воздуха.

Индикатор жалюзи

Показывает работу жалюзи. Не отображается в случае, если жалюзи неподвижны.

● (Индикатор включения питания)

Показывает, что питание включено.

Индикатор датчика

Отображается в случае использования датчика пульта дистанционного управления.

Индикатор блокировки (Locked)

Показывает, что кнопки пульта дистанционного управления были заблокированы.

Индикатор очистки воздушного фильтра (Clean The Filter)

Загорается, когда необходимо очистить фильтр.

Индикаторы таймера

Отображаются после установки соответствующих таймеров.

Индикатор скорости вентилятора

Показывает установленную скорость вентилятора.

Индикатор вентиляции

Отображается в случае работы устройства в режиме вентиляции.

Управление

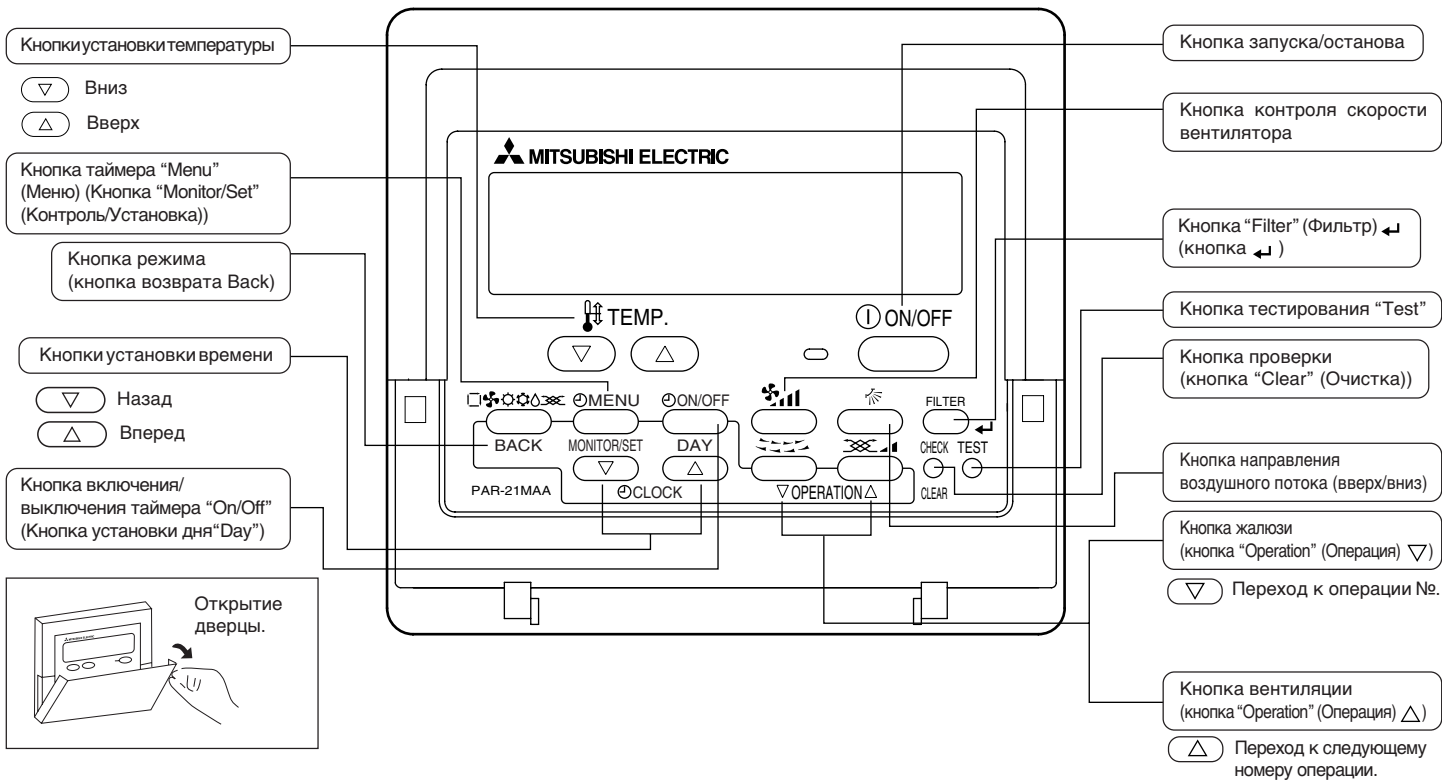

Примечание:

- Если вы нажмете кнопку функции, которая не установлена для внутреннего устройства, на пульте дистанционного управления отобразится сообщение "Not Available" (Недоступно). Если вы используете пульт дистанционного управления для нескольких внутренних устройств, это сообщение будет отображаться только в случае, если функция не установлена в главном устройстве.

3 Конфигурация дисплея

Информация на дисплее в этом руководстве отображается на русском языке после изменения настроек с помощью выбора функции на пульте дистанционного управления. См. пункт [4]-1, раздела 6 для изменения установки языка. Начальный установленный язык – английский.

<Типы экранов отображения>

- **Выбор функции:**
Устанавливает доступные функции и диапазоны для пульта дистанционного управления (функции таймера, ограничения операций и т.д.)
- **Установка дня/времени:** Настраивает текущий день недели или время.
- **Стандартные экраны управления:**
Отображает и определяет рабочее состояние систем кондиционирования воздуха.
- **Монитор таймера:**
Отображает текущие настройки таймера (недельный таймер, простой таймер или таймер автоматического включения или отключения).
- **Настройка таймера:**
Настраивает работу любого таймера (недельный таймер, простой таймер или таймер автоматического включения или отключения).

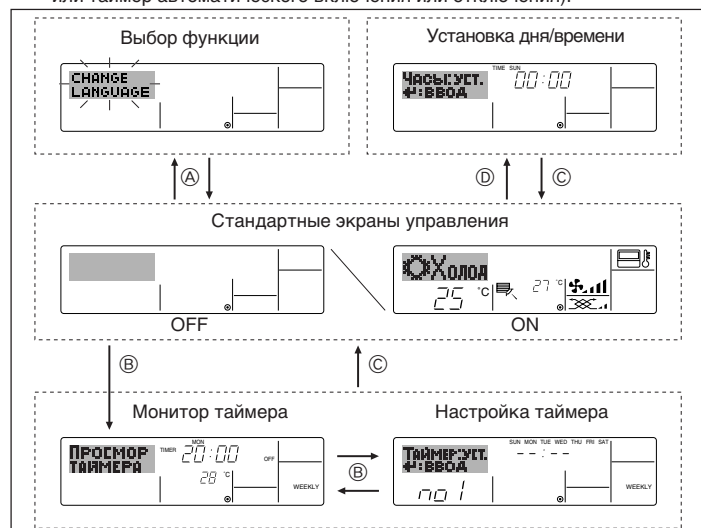

<Изменение экрана>

Для перехода к **A**: Удерживайте в течение 2 секунд нажатыми кнопку выбора режима и кнопку включения/выключения таймера "On/Off".

Для перехода к **B**: Нажмите кнопку таймера "Menu".

Для перехода к **C**: Нажмите кнопку выбора режима (Return).

Для перехода к **D**: Нажмите кнопки установки времени (▽ или △).

4 Установка дня недели и времени

- Используйте этот экран для изменения настроек текущего дня недели и времени.

Примечание:

День недели не будет отображаться, если функция часов отключена на дисплее выбора функции (Function Selection).

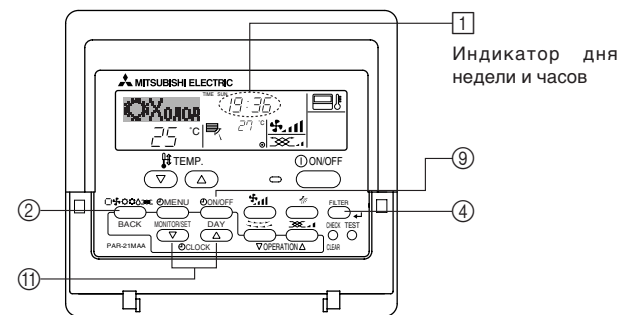

<Установка дня недели и времени...>

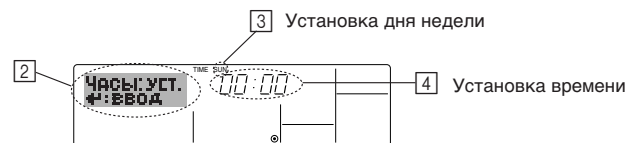

1. Нажмите кнопку настройки времени ▽ или △ **11** для включения отображения на дисплее **2**.
2. Нажмите кнопку включения/выключения таймера "On/Off" (установка дня) **9** для установки дня недели.

* Каждое нажатие кнопки переключает день, как показано на **3**: Sun (Вск) → Mon (Пнд) → ... → Fri (Птн) → Sat (Сбт).



3. Нажмите соответствующую кнопку настройки времени (11) для установки времени.

* Пока вы удерживаете кнопку нажатой (14), временные интервалы сначала будут иметь приращение по минуте, затем по десять минут, а после этого по одному часу.

4. После выполнения соответствующих настроек в действиях 2и 3 нажмите кнопку "Filter" (Фильтр) (14) для сохранения значений.

Примечание:

Новые установленные значения действий 2 и 3 будут отменены, если перед кнопкой "Filter" (Фильтр) (14) вы нажмете кнопку выбора режима (Return) (2).

5. Нажмите кнопку выбора режима (Return) (2) для завершения процедуры настройки. После этого отобразится дисплей стандартного экрана управления, где в поле (1) будут отображаться установленные день недели и время.

5 Использование пульта дистанционного управления

(1) Запуск, останов, изменение режима работы и настройка температуры

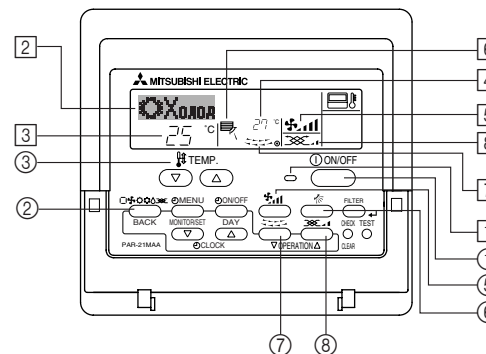

<Для начала работы>

- Нажмите кнопку запуска/останова (1).
 - Загорится лампа включения (1) и индикатор дисплея.

Примечание:

- После перезапуска устройства устанавливаются следующие параметры:

<Для останова операции>

- Нажмите еще раз кнопку запуска/останова (1).
 - Будут отключены лампа включения (1) и индикатор дисплея.

		Настройки пульта дистанционного управления	
Режим		Последняя настройка	
Настройка температуры		Последняя настройка	
Скорость вращения вентилятора		Последняя настройка	
Воздушный поток (вверх/вниз)	Режим	COOL или DRY	Горизонт. выходное отверстие
		HEAT	Последняя настройка
		FAN	Горизонт. выходное отверстие



<Выбор режима работы>

- Во время работы устройства нажмите кнопку режима ② необходимое число раз.
 - Каждое нажатие кнопки выполняет переход к следующему режиму в указанной ниже последовательности.
Текущий выбранный режим отображается в [2].

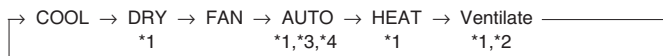

Примечание:

- *1 Возможность выбора режимов работы зависит от типа подключенных устройств.
- *2 Проявляется только на устройствах Mr. Slim, имеющих функцию вентиляции.
- *3 Не отображается, если автоматический режим работы отключен на экране выбора функции (Function Selection). Для получения информации о настройке этой функции см. пункт [4]-2 (2) в разделе 6.
- *4 Функции обогрева (HEAT) и охлаждения (COOL) не отображаются, если дисплей автоматического режима работы отключен на экране выбора функций. Для получения информации о настройке этой функции см. пункт [4]-4 (3) в разделе 6.

<Изменение установок окружающей температуры...>

- Для понижения температуры:
Нажмите кнопку настройки температуры ③.
- Для повышения температуры:
Нажмите кнопку настройки температуры ③.
 - Каждое нажатие кнопки выполняет приращение значения на 1 °C. Текущая установка отображается в [3].
 - Доступные значения диапазонов: *1,*2

COOL или DRY mode	HEAT mode	AUTO mode	FAN
19 - 30 °C (67 - 87 °F) *3	17 - 28 °C (63 - 83 °F) *3	19 - 28 °C (67 - 83 °F) *3	Установить нельзя.

Примечание:

- *1 Доступные диапазоны различаются в зависимости от типа подключенного устройства (Mr.Slim, CITY MULTI и т.д.).
- *2 Если настройка интервала температур была выполнена на экране выбора функции (Function Selection), доступные диапазоны будут уже, чем показанные выше. Если вы попытаетесь установить значение вне этого диапазона, на дисплее отобразится сообщение, что установка такого диапазона запрещена. Для получения информации о настройке и отмене предельных значений диапазонов см. пункт [4]-2 (3) в разделе 6.
- *3 Если экран выбора функций (Function Selections) настроен для отображения температуры в градусах Фаренгейта. Для получения информации о настройке отображения °C или °F см. пункт [4]-4 (1) в разделе 6.

<Индикатор отображения окружающей температуры>

Во время работы устройства температура входящего воздуха отображается в [4].

Примечание:

- Отображаемый диапазон от 8 °C до 39 °C. Если температура воздуха ниже 8 °C или выше 39 °C, соответствующее значение будет мигать на дисплее (8 °C или 39 °C).
- Если для управления несколькими внутренними устройствами используется пульт дистанционного управления, на дисплее будет отображаться температура для главного устройства.
- Вы можете выбрать датчик, который будет использоваться для определения окружающей температуры: это может быть датчик внутреннего устройства ("At Unit" (На устройстве)) или датчик пульта дистанционного управления ("At Remote" (На пульте)). Настройка по умолчанию - "At Unit" (На устройстве).
Для изменения местоположения датчика внутреннего устройства:
 - Модели CITY MULTI: обратитесь к своему поставщику.
 - Модели Mr.Slim: см. инструкции по установке.
- Если индикатор окружающей температуры был отключен на экране выбора функции (Function Selection), показания температуры отображаться не будут. Для получения информации о включении или отключении этой функции см. пункт [4]-4 (2) в разделе 6.
- Если на экране выбора функций было настроено отображение температуры в градусах Фаренгейта, на дисплее будет отображаться значок °F. Для получения информации о настройке отображения °C или °F см. пункт [4]-4 (1) в разделе 6.

(2) Скорость вращения вентилятора, направление воздушного потока и вентиляция

<Для изменения скорости вращения вентилятора...>

- Нажмите кнопку скорости вентилятора ⑤ столько раз, сколько нужно для выбора необходимой скорости.
 - Каждое нажатие кнопки увеличивает скорость. Текущая выбранная скорость отображается в [5].
 - Последовательность изменения настроек и доступные параметры:

FAN SPEED	Индикатор
4-х скоростная модель	Auto (Авто) → Скорость 1 → Скорость 2 → Скорость 3 → Скорость 4
3-х скоростная модель	Auto (Авто) → Скорость 1 → Скорость 2 → Скорость 3
2-х скоростная модель	Auto (Авто) → Скорость 1 → Скорость 2

Примечание:

- Число доступных скоростей вращения вентилятора зависит от типа подключенного устройства. Некоторые устройства не имеют возможности настройки параметра "Auto" (Авто).
- В следующих случаях действительная скорость вентилятора устройства будет отличаться от скорости, отображаемой на пульте дистанционного управления.
 1. Во время отображения индикации "STAND BY" (ОЖИДАНИЕ) или "DEFROST" (РАЗМОРОЗКА).
 2. Сразу же после запуска режима обогрева (HEAT) (пока система ожидает активизации параметров изменения режима).
 3. В режиме обогрева (HEAT), когда окружающая температура в помещении выше значений настроек температуры.
 4. Во время работы устройства в режиме сушки (DRY).

<Для изменения направления воздушного потока вверх/вниз>

- Во время работы устройства нажмите кнопку направления воздушного потока (вверх/вниз) ⑥ необходимое число раз.
 - Каждое нажатие кнопки меняет направление воздуха. Текущее направление воздуха отображается в [6].
 - Последовательность изменения настроек и доступные параметры:

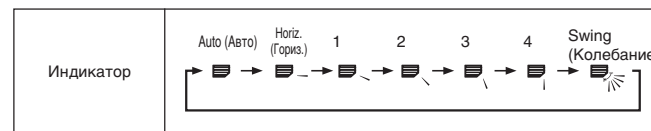

- * Помните, что в режиме колебания воздушного потока индикация на экране не меняется вместе с изменением положения воздушных направляющих.
- * В некоторых моделях возможность изменения направления воздуха недоступна.

Примечание:

- Доступные направления воздушного потока зависят от типа подключенного устройства. Некоторые устройства не имеют возможности выбора параметра "Auto" (Авто).
- В следующих случаях действительное направление воздушного потока будет отличаться от направления, указанного индикатором.
 1. Во время отображения индикации "STAND BY" (ОЖИДАНИЕ) или "DEFROST" (РАЗМОРОЗКА).
 2. Сразу же после запуска режима обогрева (пока система ожидает активизации параметров изменения режима).
 3. В режиме обогрева, когда окружающая температура в помещении выше значений настроек температуры.

<Для изменения направления воздушного потока вправо/влево>

- Нажмите кнопку жалюзи ⑦ необходимое число раз.
 - Появится значок жалюзи [7].
 - После каждого нажатия кнопки происходит следующее переключение настроек:

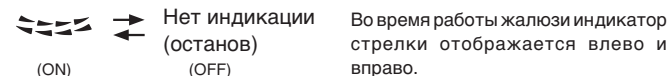

<Вентиляция>

Для моделей Mr.Slim:

- Для начала работы вентилятора вместе с внутренним устройством:
 - Нажмите кнопку запуска/останова ①.
 - На экране появится индикатор "Vent" (8). Вентилятор будет работать автоматически во время действия внутреннего устройства.
- Для независимой работы вентилятора:
 - Нажмите кнопку выбора режима ②, пока на экране не отобразится . Это означает, что вентилятор включен.
- Для изменения мощности вентилятора:
 - Нажмите кнопку вентиляции (Ventilation) ③ необходимое число раз.
 - Каждое нажатие кнопки переключает настройки так, как показано ниже.

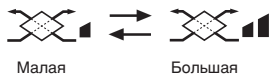

Для моделей CITY MULTI:

- Для начала работы вентилятора вместе с внутренним устройством:
 - Нажмите кнопку запуска/останова ①.
 - На экране появится индикатор вентиляции (8). Вентилятор будет включаться автоматически во время работы внутреннего устройства.
- Для включения вентилятора, когда выключено внутреннее устройство:
 - Нажмите кнопку вентиляции (Ventilation) ③, пока выключено внутреннее устройство.
 - Загорится лампа включения (11) и появится индикатор вентиляции (8).
- Для изменения мощности вентилятора:
 - Нажмите кнопку вентиляции (Ventilation) ③ необходимое число раз.
 - Каждое нажатие кнопки переключает настройки так, как показано ниже.



Примечание:

- В некоторых моделях вентилятор внутреннего устройства может начать работу даже в том случае, когда он будет настроен для автономной работы.

(3) Использование таймера

В этом разделе приводится описание настроек работы таймера. Можно использовать экран выбора функции (Function Selection) для выбора одного из трех типов таймера: ① Weekly timer (Недельный таймер), ② Simple timer (Простой таймер) или ③ Auto Off (Таймер автоматического выключения). Для получения информации о настройке функций см. пункт [4]–3 (3) в разделе 6.

① Использование недельного таймера

- Недельный таймер может использоваться для настройки до восьми операций в день в течение недели.
 - Каждая операция может состоять из: времени включения/выключения с настройками температуры или только времени включения/выключения, или только настроек температуры.
 - Когда наступает установленное для таймера время, кондиционер начинает выполнять действие, назначенное для таймера.
- Настройка времени таймера может быть выполнена с точностью в 1 минуту.

Примечание:

*1. Таймеры недельный/простой/автоматического отключения не могут использоваться одновременно.

*2. Недельный таймер не будет работать в случае наличия следующих условий:

Функция таймера выключена; система находится в неисправном состоянии; выполняется тест системы; пульт дистанционного управления выполняет процедуру самотестирования или проверку пульта дистанционного управления; пользователь выполняет настройку таймера; пользователь выполняет настройку текущего дня недели или времени; система управляется из центрального пульта управления. (В частности, система не будет выполнять действия (включать или выключать устройство или контролировать температуру), которые отключены в результате возникновения этих условий).

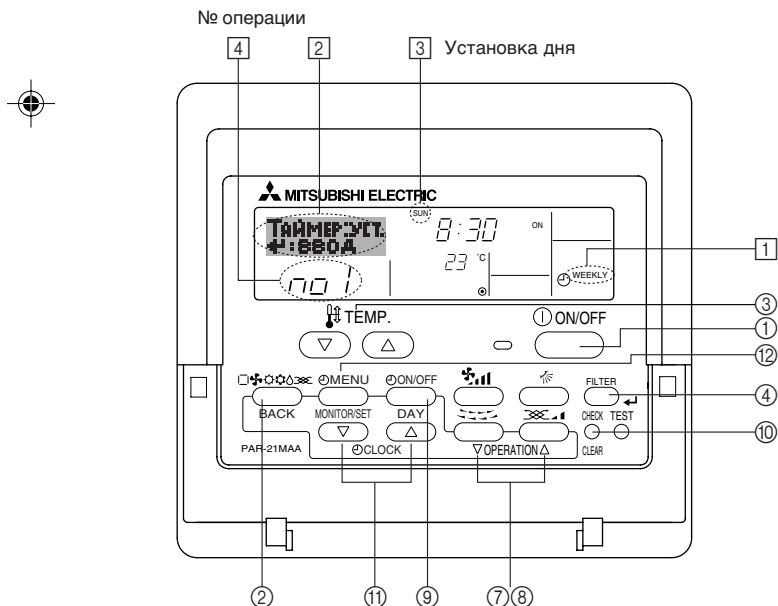

<Настройка недельного таймера>

1. Убедитесь, что отображается стандартный экран управления, а также индикатор недельного таймера (1).
2. Нажмите кнопку таймера "Menu" (2), после чего на экране отобразится сообщение "Set Up" (Установка) (2). (Помните, что каждое нажатие кнопки переключает дисплей между режимами отображения "Set Up" (Установка) и "Monitor" (Монитор)).
3. Нажмите кнопку включения/выключения таймера "On/Off" (установка дня) (3) для установки дня недели. Каждое нажатие кнопки отображает (3) следующий параметр настройки в последовательности: "Вск Пнд Втр Срд Чтв Птн Сбт" → "Sun" → ... → "Fri" → "Sat" → "Sun Mon Tues Wed Thurs Fri Sat"...
4. Нажмите ∇ или кнопку операции Δ (7 или 8) необходимое число раз для установки нужного значения (1 - 8) (4).

* Во время выполнения действий 3 и 4 будет выбран один из элементов показанной ниже таблицы. (Слева на дисплее пульта дистанционного управления показывается отображение индикации в случае установки приведенных далее значений операции 1 для воскресенья (Sunday)).

Таблица настройки

№ операции	Sunday	Monday	...	Saturday	
No. 1	• 8:30 • ON • 23 °C				<Настройка операции 1 для воскресенья> Включение кондиционера в 8:30 с контролем температуры до 23 °C.
No. 2	• 10:00 • OFF	• 10:00 • OFF	• 10:00 • OFF	• 10:00 • OFF	
...					<Настройка операции 2 на каждый день> Отключение кондиционера в 10:00.
No. 8					

Примечание:

Устанавливая день для параметра "Sun Mon Tues Wed Thurs Fri Sat", вы можете выполнить одно и то же действие каждый день в одно и тоже время. (Например, приведенная выше операция 2, которая одинакова для всех дней недели).

<Настройка недельного таймера>

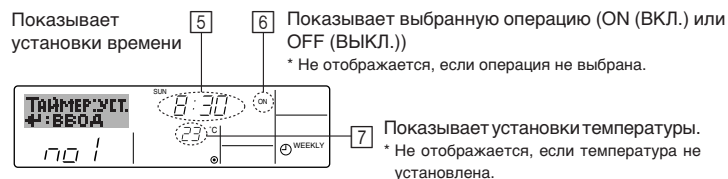

- Нажмите соответствующую кнопку настройки времени ⑤ необходимое число раз для установки времени (5).
- Пока вы удерживаете кнопку нажатой, временные интервалы сначала будут иметь приращение по минуте, затем по десять минут, а после этого по одному часу.
- Нажмите кнопку "ON/OFF" (Вкл./Выкл.) ① для выбора нужной операции (ON или OFF) (6).
* Каждое нажатие кнопки изменяет следующую настройку в последовательности: не отображается (нет настройки) → "ON" (Вкл.) → "OFF" (Выкл.)
- Нажмите соответствующую кнопку настройки температуры ③ для установки нужного значения температуры (7).
* Каждое нажатие кнопки изменяет настройку в последовательности: не отображается (нет настройки) ⇔ 24 ⇔ 25 ⇔ ... ⇔ 29 ⇔ 30 ⇔ 12 ⇔ ... ⇔ 23 ⇔ не отображается.
(Доступный диапазон: от 12°C до 30°C. Действительный диапазон контролируемых температур может отличаться в зависимости от типа подключенного устройства).
- После выполнения соответствующих настроек в действиях 5, 6 и 7 нажмите кнопку "Filter" (Фильтр) ⏏ ④ для сохранения значений.
Для очистки значений текущих настроек для выбранной операции нажмите и быстро отпустите кнопку проверки (Clear) ①.
* Отображаемая настройка времени изменится на "—:—", а индикаторы "On/Off" и установки температуры исчезнут.
(Для одновременной очистки настроек таймера удерживайте нажатой в течение двух или более секунд кнопку проверки (Clear) ①. Индикатор начнет мигать, показывая, что все настройки были удалены).

Примечание:

- Новые значения будут отменены, если перед кнопкой "Filter" (Фильтр) ⏏ ④ вы нажмете кнопку выбора режима ②.
- Если вы настроили две или более операции для одного и того же времени, будет выполнена только операция с наивысшим номером операции.
- Повторите действия с 3 по 8 для заполнения необходимого числа ячеек.
 - Нажмите кнопку режима (Return) ② для возврата к стандартному экрану управления и продолжения процедуры настройки.
 - Для активизации таймера нажмите кнопку включения/выключения таймера "On/Off" ①, после чего индикатор "Timer Off" (Выкл. таймер) исчезнет с экрана. **Убедитесь, что индикатор "Timer Off" более не отображается.**
* Если настройки таймера отсутствуют, на экране будет мигать индикатор "Timer Off" (Выкл. таймер).

<Отображение настроек недельного таймера>

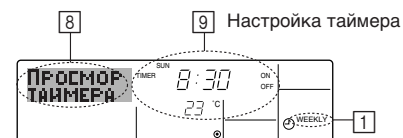

- Убедитесь, что индикатор недельного таймера отображается на экране (11).
- Нажмите кнопку таймера "Menu" ⑩, после чего на экране отобразится сообщение "Monitor" (Монитор) (8).
- Нажмите кнопку включения/выключения таймера "On/Off" (настройка дня) ① необходимое число раз для выбора дня.
- Нажмите кнопку операции ∇ или ∆ (7) или (8) для изменения отображаемой на дисплее операции таймера (9).
* Каждое нажатие кнопки осуществит переход к следующей операции таймера в порядке выполненных настроек времени.
- Для закрытия монитора и возврата к стандартному экрану управления нажмите кнопку режима (Return) ②.

<Для отключения недельного таймера.>

Нажмите кнопку включения/выключения таймера "On/Off" ①, после чего на экране появится индикатор "Timer Off" (Таймер выкл.) (10).

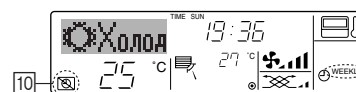

<Для включения недельного таймера.>

Нажмите кнопку включения/выключения таймера "On/Off" ①, после чего индикатор "Timer Off" (Выкл. таймер) (10) потемнеет на экране.

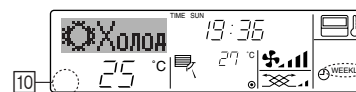

② Использование простого таймера

■ Вы можете настроить простой таймер тремя способами:

- Только время включения:
кондиционер начнет работу после наступления установленного времени.
- Только время выключения:
кондиционер прекратит работу после наступления установленного времени.
- Время включения и выключения:
Кондиционер начинает и прекращает работу после с наступлением соответствующего времени.

■ Простой таймер (включение и выключение) может быть настроен только для 72-х часового интервала времени. Настройки времени могут быть сделаны с приращением в один час.

Примечание:

*1. Таймеры недельный/простой/автоматического отключения не могут использоваться одновременно.

*2. Простой таймер не будет работать в случае наличия следующих условий:

Таймер выключен; система находится в неисправном состоянии; выполняется тест системы; пульт дистанционного управления выполняет процедуру самотестирования или диагностики; пользователь пытается выбрать режим работы; пользователь выполняет настройку таймера; система управляется из центрального пульта управления. (В этих условиях операции включения и отключения запрещены).

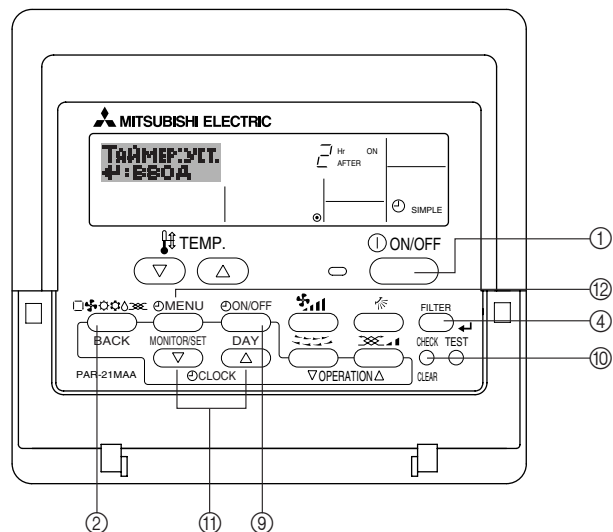

<Настройка простого таймера>

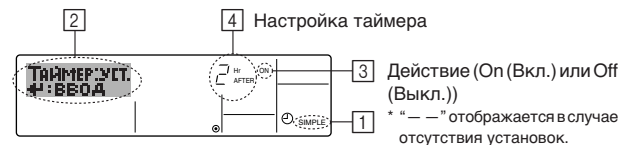

1. Убедитесь, что отображается стандартный экран управления, а также индикатор простого таймера (1). В случае отображения индикации, отличной от индикации простого таймера (Simple Timer), установите ее в "SIMPLE TIMER", используя функцию настройки таймера (см. 6.[4]-3 (3)).
2. Нажмите кнопку таймера "Menu" (2), после чего на экране отобразится индикатор "Set Up" (Установка) (2). (Помните, что каждое нажатие кнопки переключает дисплей между режимами отображения "Set Up" (Установка) и "Monitor" (Монитор)).
3. Нажмите кнопку "ON/OFF" (ВКЛ./ВЫКЛ.) (1) для отображения текущих настроек простого таймера (ON или OFF). Нажмите кнопку один раз для отображения оставшегося времени до включения, а затем еще раз для отображения времени, оставшегося до выключения. (Индикатор "ON/OFF" отображается в (3)).
 - "ON" – таймер включения: кондиционер начнет работу после прохождения установленного числа часов.
 - "OFF" – таймер отключения: кондиционер прекратит работу после прохождения установленного числа часов.
4. Когда в (3) отображается "ON" или "OFF": нажмите соответствующую кнопку настройки времени (1) для установки необходимого числа часов для включения (если отображается "ON") или для выключения (если в (4) отображается "OFF").
 - Доступный диапазон: 1 - 72 часа
5. Для настройки времени включения и отключения повторите действия 3 и 4.
 - * Помните, что для включения и выключения не может быть установлено одно и то же время.
6. Для очистки текущих настроек времени включения и выключения: Отобразите настройки включения или выключения (см. действие 3) и нажмите кнопку проверки (Clear) (10) для очистки настроек в значение "-" (4). (Если нужно использовать только параметр включения или только отключения, убедитесь, что необходимый параметр не имеет значения "-".)
7. После выполнения действия с 3 по 6 нажмите кнопку "Filter" (Фильтр) (4) для сохранения значения.

Примечание:

Новые настройки будут отменены, если перед кнопкой "Filter" (Фильтр) (4) вы нажмете кнопку режима (Return) (2).

8. Нажмите кнопку режима (Return) (2) для возврата к стандартному экрану управления.
9. Нажмите кнопку включения/выключения таймера "On/Off" (3) для начала работы таймера. Во время работы таймера его значение отображается на дисплее. **Проверьте, что значение таймера отображается, и оно соответствует выполненным настройкам.**

<Отображение текущих настроек простого таймера>

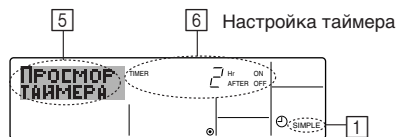

1. Убедитесь, что на экране отображается индикатор простого таймера (1).
2. Нажмите кнопку таймера "Menu" (2), после чего на экране отобразится сообщение "Monitor" (Монитор) (5).
 - Если простой таймер будет работать для включения или выключения, его установленное текущее значение отобразится в (6).
 - Если были установлены оба значения ("ON" (Вкл.) и "OFF" (Выкл.)), будут отображены оба значения.
3. Нажмите кнопку режима (Return) (2) для закрытия индикатора монитора и возврата к стандартному экрану управления.

<Для отключения простого таймера отключения...>

Нажмите кнопку включения/выключения таймера "On/Off" (3), чтобы настройки таймера не отображались на экране (7).

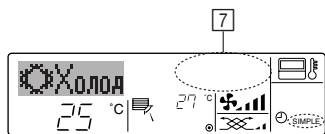

<Для запуска простого таймера...>

Нажмите кнопку включения/выключения таймера "On/Off" (3), чтобы настройки таймера начали отображаться на экране (7).

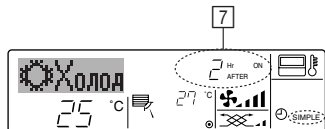

Примеры

Если для простого таймера были установлены значения включения и отключения, действия и информация на дисплее будут подобны показанной далее информации.

Пример 1.

Запуск таймера с временем включения раньше времени отключения

Время включения: 3 часа
Время выключения: 7 часов

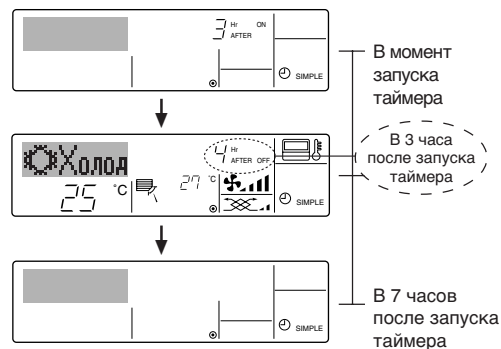

На дисплее отображаются настройки таймера включения (ON) (осталось часов до включения).

Настройки таймера на дисплее изменились на OFF (Выкл.) (осталось часов до включения). Отображается настройка для времени отключения (OFF - 7 часов) – включения (ON - 3 часа) = 4 часа.

Кондиционер будет выключен до тех пор, пока кто-либо не включит его.

Пример 2.

Запуск таймера с временем выключения раньше времени включения

Время включения: 5 часов
Время выключения: 2 часа

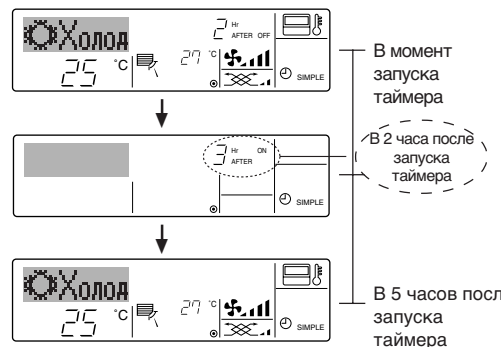

На дисплее отображаются настройки таймера отключения (OFF) (осталось часов до отключения).

Настройки таймера на дисплее изменились на ON (Вкл.) (осталось часов до включения). Отображается настройка для времени включения (ON - 5 часов) – выключения (OFF - 2 часа) = 3 часа.

Кондиционер включится и продолжит работу до тех пор, пока кто-либо не выключит его.

③ Использование таймера автоматического выключения

- Этот таймер начинает отсчет времени после включения кондиционера и выключает его в указанное в настройках время.
- Можно установить значения от 30 минут до 4 часов с 30-минутным приращением.

Примечание:

- *1. Таймеры недельный/простой/автоматического отключения не могут использоваться одновременно.
- *2. Таймер автоматического отключения не будет работать в случае наличия следующих условий:
Таймер выключен; система находится в неисправном состоянии; выполняется тест системы; пульт дистанционного управления выполняет процедуру самотестирования или диагностики; пользователь пытается выбрать режим работы; пользователь выполняет настройку таймера; система управляется из центрального пульта управления. (В этих условиях операции включения и отключения запрещены).

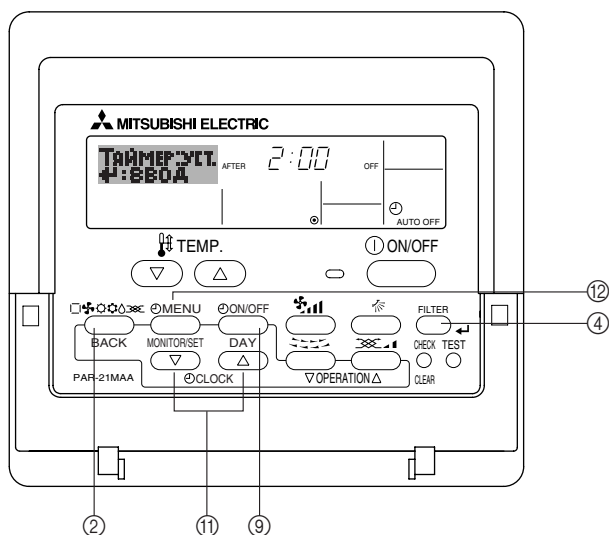

<Настройка таймера автоматического выключения>

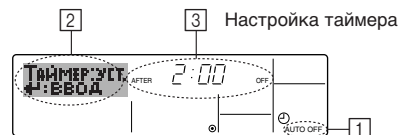

1. Убедитесь, что отображается стандартный экран управления и индикатор таймера отключения (Auto Off) (1).
2. В случае отображения индикации, отличной от индикации таймера автоматического отключения (Auto Off Timer), установите ее в "AUTO OFF TIMER", используя функцию настройки таймера (см. 6.[4]-3 (3)).
3. Удерживайте нажатой кнопку таймера "Menu" (2) в течение 3 секунд до появления на экране индикации "Set Up" (Установка) (2).
4. Нажмите соответствующую кнопку настройки времени (11) для установки времени отключения (3).
5. Нажмите кнопку "Filter" (Фильтр) (4) для сохранения настроек.

Примечание:

- Настройки будут отменены, если перед кнопкой "Filter" (Фильтр) (4) вы нажмете кнопку режима (Return) (2).
5. Нажмите кнопку режима (Return) (2) для продолжения процедуры настройки и возврата к стандартному экрану управления.
 6. Если кондиционер уже работает, таймер начнет немедленный отсчет времени. Обязательно проверьте правильность настроек, которые должны отобразиться на дисплее.

<Проверка текущих настроек таймера автоматического выключения>

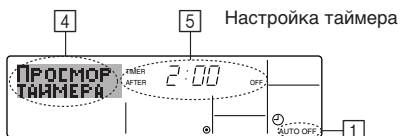

1. Убедитесь, что на экране отображается "Auto Off" (Выкл. автоматический режим) (1).
2. Удерживайте нажатой кнопку таймера "Menu" (2) в течение 3 секунд до появления на экране индикации "Monitor" (Монитор) (4).
3. Для закрытия монитора и возврата к стандартному экрану управления нажмите кнопку режима (Return) (2).



<Для отключения таймера автоматического отключения...>

- Удерживайте нажатой кнопку включения/выключения таймера "On/Off" ⑨ в течение 3 секунд, после чего появится сообщение "Timer Off" (Выкл. таймер) (6), а значение настройки таймера (7) исчезнет.

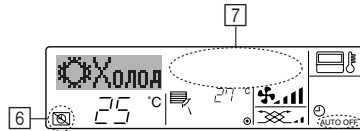

- В качестве альтернативы для этого можно также выключить кондиционер воздуха. Значение настройки таймера (7) исчезнет с экрана.

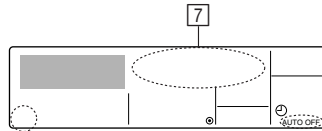

<Для включения таймера автоматического выключения...>

- Удерживайте нажатой кнопку включения/выключения таймера "On/Off" ⑨ в течение 3 секунд. Сообщение "Timer Off" (Выкл. таймер) исчезнет (6), а значение настройки таймера (7) появится на дисплее.
- В качестве альтернативы для этого можно также включить кондиционер воздуха. Значение настройки таймера появится в 7.

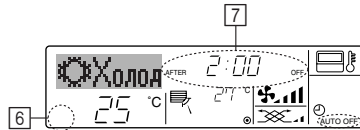

(4) Блокировка кнопок пульта дистанционного управления (ограничение функциональности)

■ По желанию вы можете блокировать кнопки на пульте дистанционного управления. Для выбора типа блокировки можно использовать настройки выбора функций (Function Selection) пульта дистанционного управления. (Дополнительную информацию о выборе типа блокировки см. в пункте [4]-2 (1) раздела 6).

В особенности, можно выбрать два следующих типа блокировки:

- ① Блокировка всех кнопок.
Блокирует все кнопки пульта дистанционного управления.
- ② Блокировка всех кнопок, кроме "ON/OFF".
Блокирует все кнопки кроме "ON/OFF" (ВКЛ./ВЫКЛ.).

Примечание:

Индикатор блокировки "Locked" (Блокировано) появляется на экране после того, как кнопки будут заблокированы.

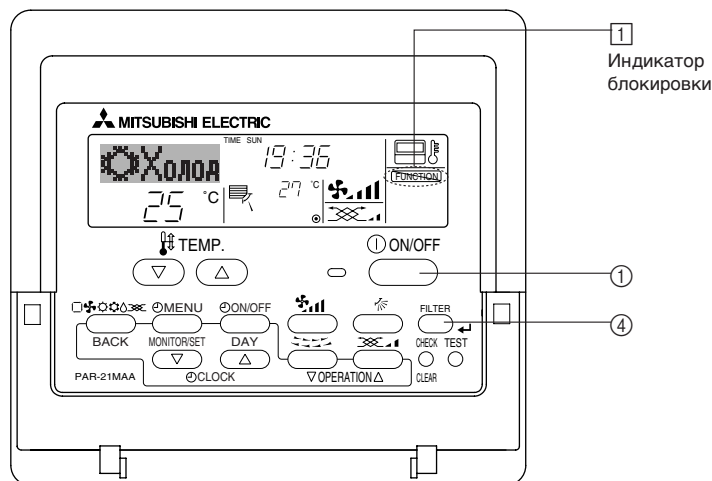

<Как блокировать кнопки>

1. Удерживая нажатой кнопку "Filter" (Фильтр) ④, нажмите и удерживайте в течение 2 секунд кнопку "ON/OFF" (ВКЛ./ВЫКЛ.) ①. Сообщение "Locked" (Блокировано) появится на экране (1), указывая, что блокировка включена.

* Если функция блокировки была отключена на экране выбора функции (Function Selection), после того, как вы выполните нажатие описанных ранее кнопок, появится сообщение "Not Available" (Недоступно).

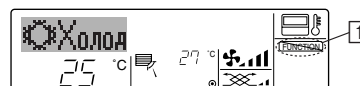

• Если вы нажмете заблокированную кнопку, на дисплее начнет мигать индикатор "Locked" (Блокировано) (1).

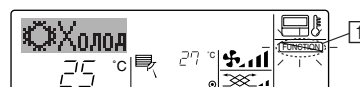

<Как разблокировать кнопки>

1. Удерживая нажатой кнопку "Filter" (Фильтр) ④, нажмите и удерживайте в течение 2 секунд кнопку "ON/OFF" (ВКЛ./ВЫКЛ.) ① до исчезновения с экрана сообщения "Locked" (Блокировано) (1).

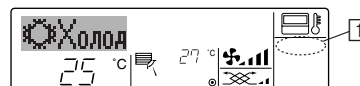

(5) Другие индикаторы

<Централизованное управление>

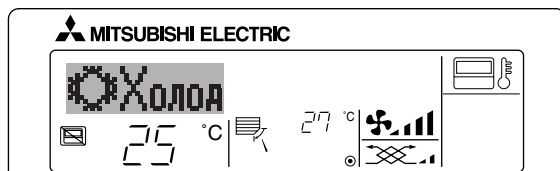

- Данная индикация отображается на дисплее, когда управление кондиционером контролируется центральным контроллером и т.д. Ограниченные режимы перечислены ниже:
 - ON/OFF (вкл./выкл.) (включая работу таймера)
 - Режим работы
 - Установка температуры

Примечание:

Могут быть также ограничены по отдельности.

<Мигающий индикатор режима>

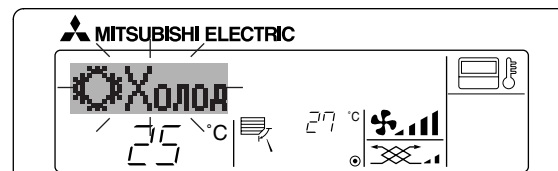

- При постоянном мигании
Данная индикация мигает на дисплее в том случае, если другой внутренний блок кондиционера, подсоединенный к наружному блоку, уже работает в ином рабочем режиме.
Настройте прибор на работу в режиме другого внутреннего блока.
- Если на дисплее мигает индикация режима, на который происходит переключение
Данная индикация мигает на дисплее в том случае, если на данный рабочий режим распространяется сезонное ограничение от центрального контроллера и т.д.
Переключитесь на другой режим работы.

<Мигает индикатор очистки фильтра "Filter">

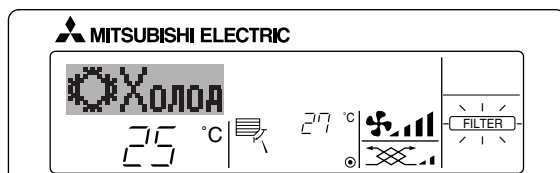

- Указывает на необходимость очистки фильтра.
Очистите фильтр.
- Для сброса индикации "FILTER" (фильтр)
Если кнопку [FILTER] (фильтр) нажать быстро дважды после чистки фильтра, данная индикация погаснет, и функция вернется в исходное состояние.

Примечание:

- Если с пульта дистанционного управления осуществляется управление двумя или более внутренними блоками, срок действия фильтра определяется его типом. Индикация "FILTER" (фильтр) появляется на дисплее в случае необходимости очистки фильтра на главном внутреннем блоке. Когда индикация фильтра гаснет на дисплее, функция восстанавливает кумулятивное время замены фильтра.
- Индикация "FILTER" (фильтр) указывает на необходимость очистки фильтра после истечения определенного заданного срока его использования в нормальных условиях эксплуатации внутри помещения. Однако, ввиду того, что степень загрязненности фильтра определяется конкретными условиями эксплуатации, необходимо производить очистку фильтра с учетом данного фактора.
- Кумулятивный срок действия фильтра зависит от модели кондиционера.

<Мигающие коды ошибок>

Для моделей CITY MULTI:

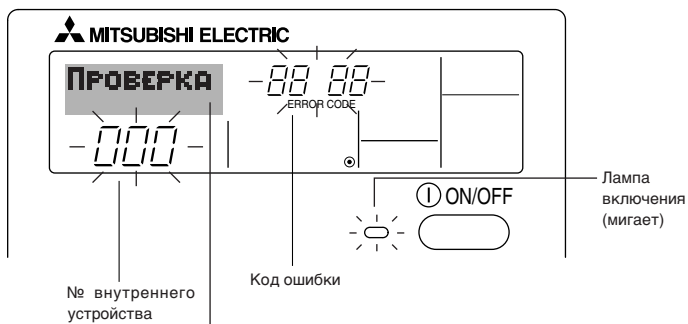

Для моделей Mr.Slim:

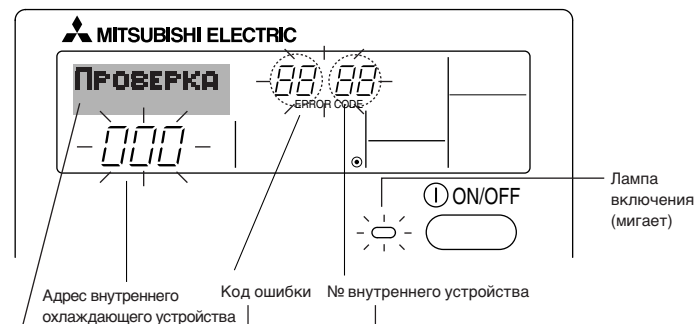

Если вы настроили номер телефона вызова в случае возникновения проблем, этот номер будет отображен на экране. (Вы можете выполнить установку номера телефона на экране выбора функции (Function Selection). За дополнительной информацией обратитесь к разделу 6).

- Если одновременно мигают лампа включения и код ошибки: Это означает, что все операции остановлены, и кондиционер воздуха не работает (невозможно возобновить работу). Запишите номер устройства и код ошибки, затем отключите питание кондиционера и обратитесь к своему поставщику или в обслуживающую организацию.

Для моделей CITY MULTI:

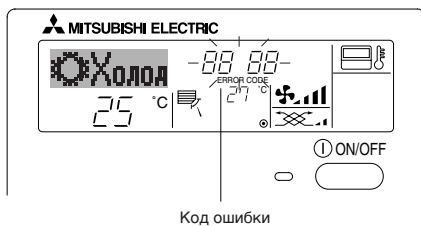

Для моделей Mr.Slim:

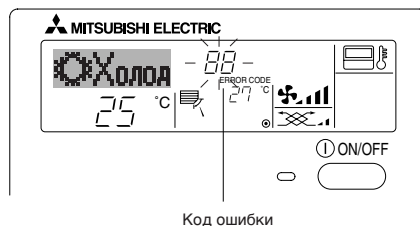

Когда нажата кнопка проверки (Check):

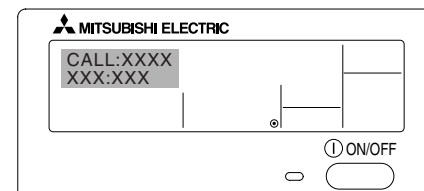

- Если мигает только код ошибки (лампа включения продолжает гореть): Работа системы продолжается, но в ней возникли неполадки. В этом случае необходимо записать код ошибки и обратиться к своему поставщику или в обслуживающую организацию за помощью.

* Если вы настроили номер телефона вызова обслуживающей организации в случае возникновения проблем, нажмите кнопку "Check" (Проверка) для отображения на экране этого номера. (Вы можете выполнить установку номера телефона на экране выбора функции (Function Selection). За дополнительной информацией обратитесь к разделу 6).



6 Выбор функции

Выбор функции с помощью пульта дистанционного управления

В режиме выбора функции с помощью пульта дистанционного управления можно настраивать нижеприведенные функции. При необходимости измените настройку.

Пункт 1	Пункт 2	Пункт 3 (Описание настройки)
1. Выбор языка ("CHANGE LANGUAGE")	Выбор языка отображения	<ul style="list-style-type: none"> • Возможен вариант индикации на разных языках
2. Ограничение функций ("Выбор функции")	(1) Настройка ограничений рабочей функции (блокировка режима работы) ("функция блокировки")	• Настройка диапазона ограничения режима работы (блокировка режима работы)
	(2) Использование настройки автоматического режима ("Выбор режима АВТО")	• Настройка включения или отключения "автоматического" режима работы
	(3) Настройка ограничения диапазона температуры ("Ограничение чст. темерат")	• Настройка регулируемого диапазона температуры (максимум, минимум)
3. Выбор режима ("Выбор режима")	(1) Настройка пульта дистанционного управления (основной/дополнительный) ("Основной пульт/дополнительный пульт")	<ul style="list-style-type: none"> • Выбор основного или подчиненного пульта дистанционного управления * При подключении двух пультов дистанционного управления к одной группе один из пультов необходимо настроить как дополнительный.
	(2) Использование настройки часов ("часы")	• Настройка включения или отключения функции часов
	(3) Настройка функции таймера ("Недельтаймера")	• Настройка типа таймера
	(4) Настройка номера контакта при возникновении ошибки ("CALL.")	<ul style="list-style-type: none"> • Индикация номера контакта в случае возникновения ошибки • Настройка номера телефона
4. Изменение индикации ("Настройка индрежима")	(1) Настройка индикации температуры (°C/°F) ("Един. темпер.°C/°F")	• Настройка индикации единиц измерения температуры (°C или °F)
	(2) Настройка индикации температуры всасываемого воздуха ("Показывать темп. в комн.")	• Настройка включения или отключения индикации температуры воздуха (всасываемого) в помещении
	(3) Настройка индикации режима автоматического охлаждения/обогрева ("Ннд. Т/Х в режиме АВТО")	• Настройка включения или отключения отображения индикации "Охлаждение" или "Обогрев" при автоматическом режиме работы



[Схема выбора функции]

[1] Выключите кондиционер, чтобы включить режим выбора функции с помощью пульта дистанционного управления. → [2] Выберите одну из функций, перечисленных в пункте 1. → [3] Выберите одну из функций, перечисленных в пункте 2. → [4] Выполните настройку. (Подробная информация приведена в пункте 3) → [5] Настройка завершена. → [6] Переключите индикацию в нормальный режим. (Конец)

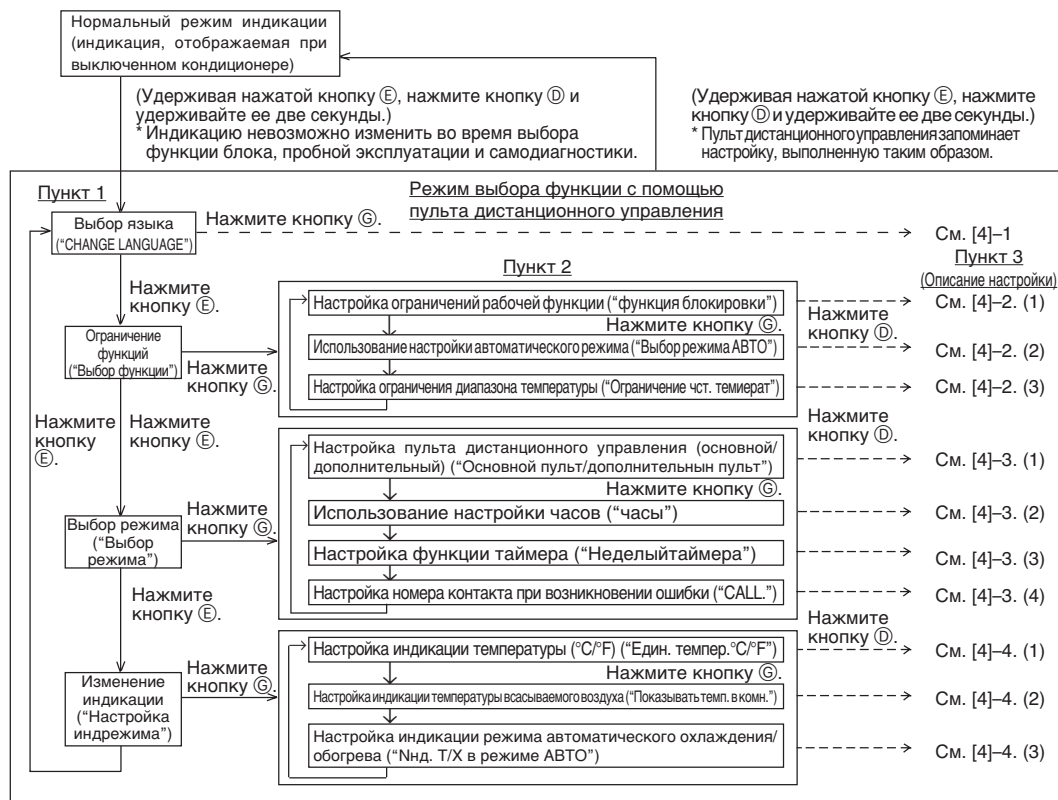

ПРИМЕЧАНИЕ
При переключении индикации для выбора функции с помощью пульта дистанционного управления в нормальный режим таймер отключается.

Индикация
Данная индикация отображает язык, выбранный в режиме CHANGE LANGUAGE (выбор языка). В данном руководстве установлен английский язык.

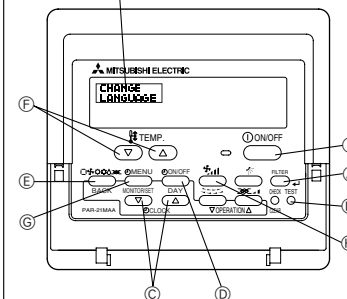



[Детальная настройка]

[4]-1. Настройка CHANGE LANGUAGE (выбор языка)

Можно выбрать язык, на котором отображаются индикации на дисплее.

- Нажмите кнопку [MENU] (M), чтобы выбрать язык.
 - ① Японский (JP), ② Английский (GB), ③ Немецкий (D), ④ Испанский (E), ⑤ Русский (RU), ⑥ Итальянский (I), ⑦ Китайский (CH), ⑧ Французский (F)

[4]-2. Ограничение функций

(1) Настройка ограничений рабочей функции (блокировка режима работы)

- Чтобы включить настройку, нажмите кнопку [ON/OFF] (O).
 - ① no1 : Настройка блокировки режима работы осуществляется всеми кнопками, кроме кнопки [ON/OFF].
 - ② no2 : Настройка блокировки режима работы осуществляется всеми кнопками.
 - ③ OFF (Исходное значение настройки) :
Настройка блокировки режима работы не осуществляется.

* Чтобы установить правильную настройку блокировки режима работы в нормальном режиме индикации экрана, необходимо нажать следующие кнопки (одновременно нажмите кнопки [FILTER] и [ON/OFF] и удерживайте их в течение двух секунд) в нормальном режиме индикации экрана после выполнения настройки, упомянутой выше.

(2) Использование настройки автоматического режима

Если пульт дистанционного управления подключен к блоку, который работает в автоматическом режиме, можно выполнить следующие настройки.

- Чтобы включить настройку, нажмите кнопку [ON/OFF] (O).
 - ① ON (Исходное значение настройки) :
Индикация автоматического режима отображается, если выбран режим работы.
 - ② OFF: Индикация автоматического режима не отображается, если выбран режим работы.

(3) Настройка ограничения диапазона температуры

После выполнения настройки можно изменить значение температуры в пределах установленного диапазона.

- Чтобы включить настройку, нажмите кнопку [ON/OFF] (O).
 - ① Ограничено охлаждение : Диапазон температуры можно изменить в режиме охлаждения/сушки.
 - ② Ограничен обогрев : Диапазон температуры можно изменить в режиме обогрева.

- ③ Ограничен режим АВТО : Диапазон температуры можно изменить в автоматическом режиме.
- ④ OFF (исходная настройка) : ограничение диапазона температуры выключено.

* Если установлено значение кроме OFF (выкл.), одновременно выполняется настройка ограничения диапазона температуры в режимах охлаждения и обогрева, а также в автоматическом режиме. Тем не менее, диапазон невозможно ограничить, если установленный диапазон температуры не изменялся.

- Чтобы повысить или понизить температуру, нажмите кнопку [TEMP. (V) и (A)] (E).
- Чтобы включить настройки верхнего и нижнего пределов, нажмите кнопку [TEMP. (V) и (A)] (E). Замигает выбранная настройка и температуру можно установить.
- Устанавливаемый диапазон
Режим охлаждения/сушки:
Нижний предел: от 19°C до 30°C Верхний предел: от 30°C до 19°C
Режим обогрева:
Нижний предел: от 17°C до 28°C Верхний предел: от 28°C до 17°C
Автоматический режим:
Нижний предел: от 19°C до 28°C Верхний предел: от 28°C до 19°C
- * Устанавливаемый диапазон изменяется в зависимости от подключенного блока (Mr. slim блоки, CITY MULTI блоки и промежуточные температурные блоки)

[4]-3. Настройка выбора режима

(1) Настройка пульта дистанционного управления (основной/дополнительный)

- Чтобы включить настройку, нажмите кнопку [ON/OFF] (O).
 - ① Основной: контроллер будет установлен как основной.
 - ② Дополнительный: контроллер будет установлен как дополнительный.

(2) Использование настройки часов

- Чтобы включить настройку, нажмите кнопку [ON/OFF] (O).
 - ① ON : Можно использовать функцию часов.
 - ② OFF : Функция часов использовать невозможно.

(3) Настройка функции таймера

- Чтобы включить настройку, нажмите кнопку [ON/OFF] (O) (Выберите одну из настроек, приведенных ниже).
 - ① Недельный таймер (Исходное значение настройки):
Можно использовать еженедельный таймер.





- ② АВТО от кпчу. по таймеру :
Можно использовать таймер автоотключения.
- ③ Простой таймер : Можно использовать обычный таймер.
- ④ Таймер выкл. : Режим таймера использовать невозможно.
- * Если настройка часов имеет значение OFF, “Недельный таймер” использовать невозможно.

(4) Настройка номера контакта при возникновении ошибки

- Чтобы включить настройку, нажмите кнопку [ON/OFF] Ⓞ.
 - ① CALL OFF : В случае ошибки настроенные контактные номера не отображаются.
 - ② CALL **** * : В случае ошибки настроенные контактные номера отображаются.
 - CALL_ : Контактный номер можно настроить, если индикация отображается слева.
- Настройка контактных номеров
Для настройки контактных номеров следуйте перечисленным процедурам.
Для настройки номеров перемещайте мигающий курсор. Нажмите кнопку [TEMP. (▽) и (△)] Ⓞ для перемещения курсора вправо (влево). Нажмите кнопку [CLOCK (▽) и (△)] Ⓞ для настройки номеров.

[4]-4. Настройка изменения индикации

(1) Настройка индикации температуры (°C/°F)

- Чтобы включить настройку, нажмите кнопку [ON/OFF] Ⓞ.
 - ① °C : Используемая единица измерения температуры - °C.
 - ② °F : Используемая единица измерения температуры - °F.

(2) Настройка индикации температуры всасываемого воздуха

- Чтобы включить настройку, нажмите кнопку [ON/OFF] Ⓞ.
 - ① ON : Температура всасываемого воздуха отображается.
 - ② OFF : Температура всасываемого воздуха не отображается.

(3) Настройка индикации режима автоматического охлаждения/обогрева

- Чтобы включить настройку, нажмите кнопку [ON/OFF] Ⓞ.
 - ① ON : При работе в автоматическом режиме отображается либо “Автоматическое охлаждение”, либо “Автоматический обогрев”.
 - ② OFF : В автоматическом режиме отображается только “Автоматический”.





7 Спецификация

Элемент	Сведения
Размеры	120 (H) × 130 (W) × 19 (D) мм
Вес	0,2 кг
Источник питания	10 – 13 В (постоянный ток – приход от внутреннего устройства)
Потребляемая мощность	0,3 Вт
Условия применения	0 °С - 40 °С, относительная влажность воздуха 30% - 90%
Состав	PS





 **MITSUBISHI ELECTRIC CORPORATION**
HEAD OFFICE: MITSUBISHI DENKI BLDG., 2-2-3, MARUNOUCHI, CHIYODA-KU, TOKYO 100-8310, JAPAN

WT04475X01

