



Visit us at : <http://www.lgservice.com>

LG

LG

# 128 Expansion Kit

## ***Инструкция по установке***

***Модель: PQCSE440U0***

### **ВАЖНО**

- Пожалуйста, ознакомьтесь с данной инструкцией перед тем, как начать установку устройства.
- Установочные работы должны осуществляться персоналом, имеющим соответствующее разрешение, в соответствии с национальными стандартами прокладки электрических проводов.
- Пожалуйста, после внимательного прочтения, сохраните данную инструкцию по установке для получения дальнейшей справочной информации.

# СОДЕРЖАНИЕ

■ Меры безопасности .....	3
■ Знакомство с AC Smart 128 Expansion Kit.....	5
Внешняя область AC Smart 128 Expansion Kit .....	5
Внутренняя часть AC Smart 128 Expansion Kit.....	6
■ Установка AC Smart 128 Expansion Kit.....	7
Подготовка к установке AC Smart .....	8
Установка AC Smart 128 Expansion Kit и подключение проводов.....	10

# Меры безопасности

Чтобы избежать получения травм для пользователей или других лиц и нанесения материального ущерба, необходимо следовать следующим инструкциям.

- Неправильные действия, вызванные несоблюдением данных инструкций, приведут к причинению вреда и ущерба, степень серьезности которых определяется следующими показателями.

**⚠ ПРЕДУПРЕЖДЕНИЕ** Данный значок указывает на возможность летального исхода или получения серьезных травм.

**⚠ ОСТОРОЖНО** Данный значок указывает на возможное получение травм или ущерба.

- Значение символов, используемых в данной инструкции, показано ниже.



**Не делайте этого.**



**Убедитесь, что вы следуете инструкции.**

## ⚠ ПРЕДУПРЕЖДЕНИЕ

### ■ Установка

**Не дотрагивайтесь пока находится под напряжением**

- Существует риск возгорания или получения электрического шока.

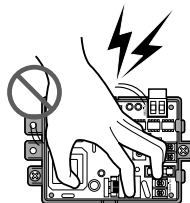

**Используйте стандартные части (коннектор).**

- Существует риск возгорания или получения электрического шока.

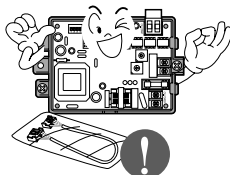

**Для проведения электротехнических работ свяжитесь с дилером, продавцом, квалифицированным электриком или Уполномоченным Сервисным Центром.**

- Не разбирайте и не ремонтируйте устройство. Существует риск возгорания или получения электрического шока.

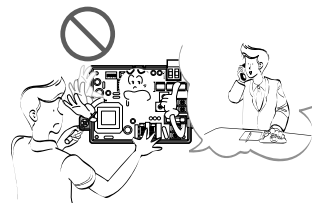

**Используйте правильно установленный прерыватель или предохранитель.**

- Существует риск возгорания или получения электрического шока.

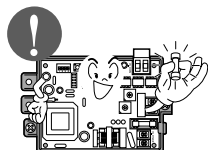

**Не устанавливайте, убирайте или переустанавливайте детали самостоятельно (покупатель).**

- Существует риск возгорания, получения электрического шока, взрыва или получения травмы.



**Для осуществления установочных работ всегда обращайтесь к дилеру или в Санкционированный Сервисный центр.**

- Существует риск возгорания, получения электрического шока, взрыва или получения травмы.



## ■ Действия

---

**При намокании продукта (попадании воды или погружении в воду) обратитесь с Уполномоченный Сервисный Центр.**

- Существует риск возгорания или получения электрического шока.

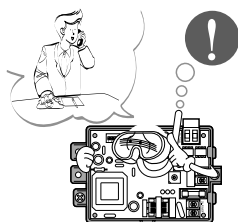

**Будьте осторожны, чтобы вода не попала на продукт.**

- Существует риск возгорания, получения электрического шока или порчи продукта.

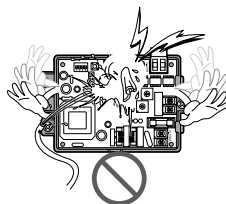

# Знакомство с AC Smart 128 Expansion Kit

AC Smart 128 Expansion Kit – это устройство, которое подсоединяется к AC Smart. AC Smart может контролировать максимум 64 элемента.

Когда AC Smart 128 Expansion Kit подсоединен к AC Smart, число элементов, контролируемых AC Smart, автоматически расширяется до 128 элементов.

## Внешняя область AC Smart 128 Expansion Kit

AC Smart 128 Expansion Kit состоит из следующих элементов.

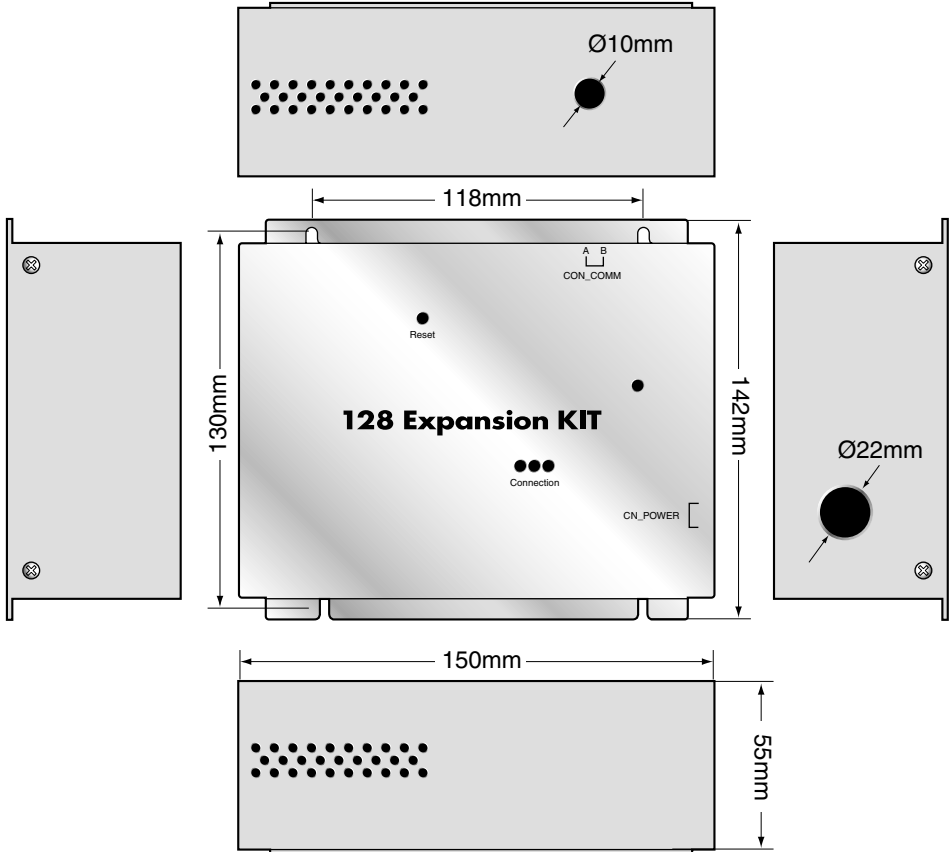

### CON\_COMM

Коннектор кабеля связи RS485 подсоединяется к AC Smart, кабель связи: Экранированный кабель 0.75 мм<sup>2</sup> или выше

### CN\_POWER

Источник питания, 110~250 Вольт, 50/60 Гц

## Внутренняя часть AC Smart 128 Expansion Kit

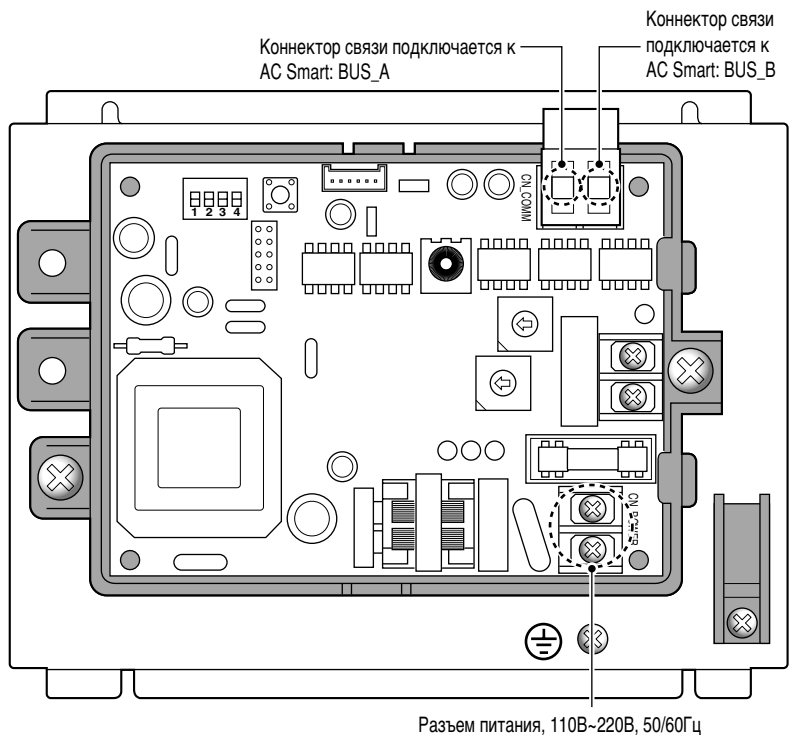

Перечисленные компоненты включены в коробку AC Smart 128 Expansion Kit.  
Откройте коробку и проверьте наличие всех надлежащих компонентов.

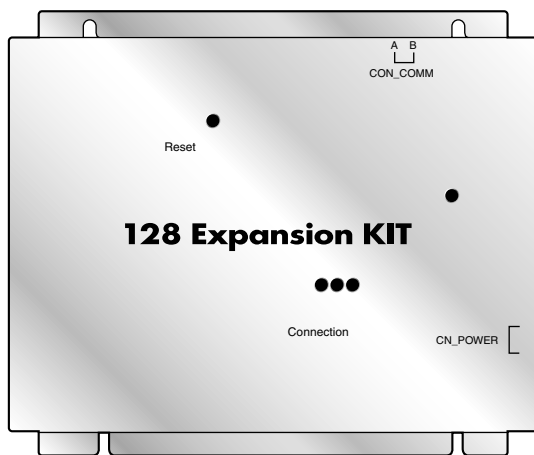

Участок памяти AC Smart 128 expansion kit

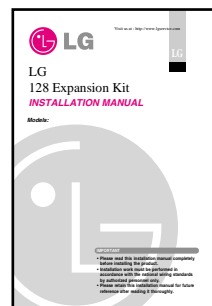

Инструкция по установке

# Установка AC Smart 128 Expansion Kit

В этом разделе рассматривается метод установки AC Smart 128 Expansion Kit.

## **Внимание: Установка AC Smart 128 Expansion Kit**



Установка AC Smart 128 Expansion Kit требует специальной технологической подготовки.

Поэтому инструкции по установке продукта, описанные в разделе, должны осуществляться квалифицированным техническим специалистом.

Если у вас имеются какие-либо вопросы, касающиеся установки, обратитесь в сервисный центр или провайдеру услуг по установке, одобренному производителем.

Для использования AC Smart 128 Expansion Kit должна быть обеспечена соответствующая среда передачи данных, необходимая для связи между AC Smart и expansion kit.

Для использования AC Smart 128 Expansion Kit установите устройство, выполняя действия в следующем порядке.

### **ШАГ 1. Проверьте среду передачи данных прежде, чем начать установку AC Smart 128 Expansion Kit**

*Перед началом установки AC Smart 128 Expansion Kit проверьте состав компонентов сети AC Smart и внешнее оборудование*

### **ШАГ 2. Проверьте подключение кабеля связи к AC Smart и наличие СВЯЗИ.**

*Подключите AC Smart 128 Expansion Kit к AC Smart и убедитесь, что связь налажена как следует.*

## Подготовка к установке AC Smart

AC Smart 128 Expansion Kit и AC Smart должны быть подключены параллельно с помощью метода связи через шины.

На рисунке, приведенном ниже, показано неправильное соединение звездой.

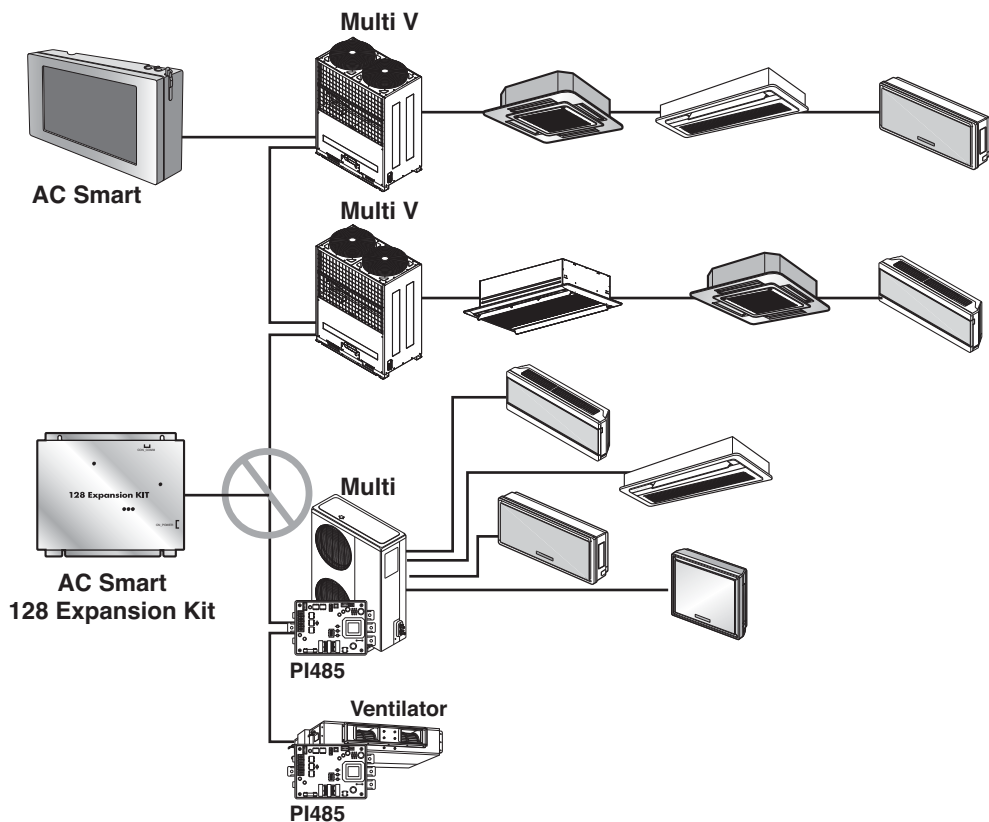



Ниже на рисунке показана схема правильного способа связи через шины. Подсоедините, как показано ниже.

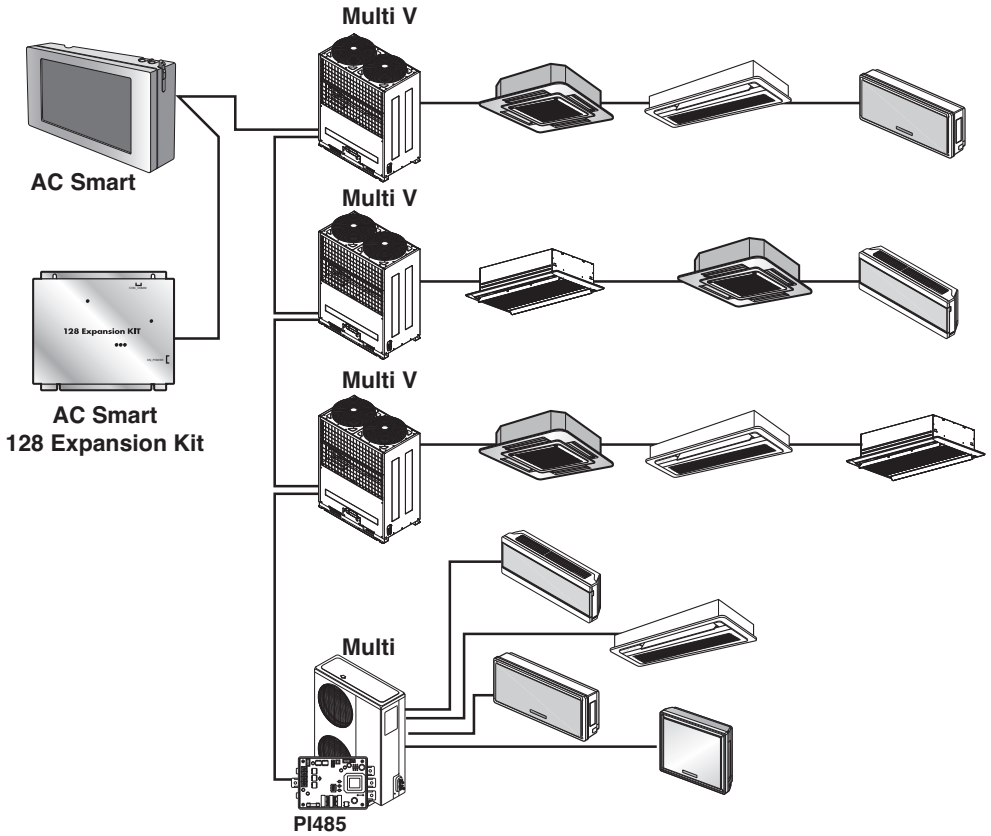

## Установка AC Smart 128 Expansion Kit и подключение проводов

После подключения AC Smart вам необходимо подключить провод RS485, чтобы наладить связь с AC Smart 128 Expansion Kit.

Чтобы установить AC Smart 128 Expansion Kit и подключить провод, действуйте, как показано ниже.

### Справочная информация: Установка AC Smart 128 Expansion Kit

AC Smart 128 Expansion Kit спроектирован так, чтобы его можно было прикрепить к стене. Здесь на примере показан способ установки устройства на стене.

1. Определите место, где будет установлен AC Smart 128 Expansion Kit.  
Перед установкой убедитесь, что выбранное месторасположение устройства подходит для подсоединения AC Smart с проводом RS485.
2. Закрепите AC Smart expansion kit на стене. Используйте шуруповерт для плотного закрепления устройства на стене.

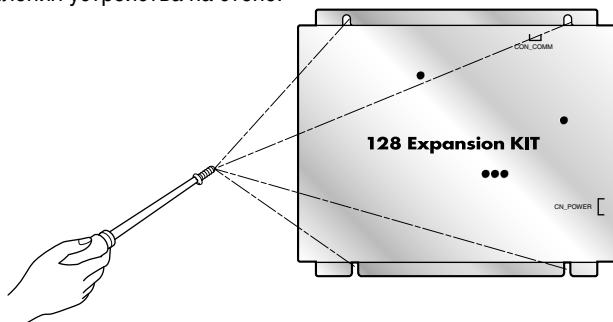

3. Используйте шуруповерт для ослабления шурупов на стороне корпуса AC Smart expansion kit.

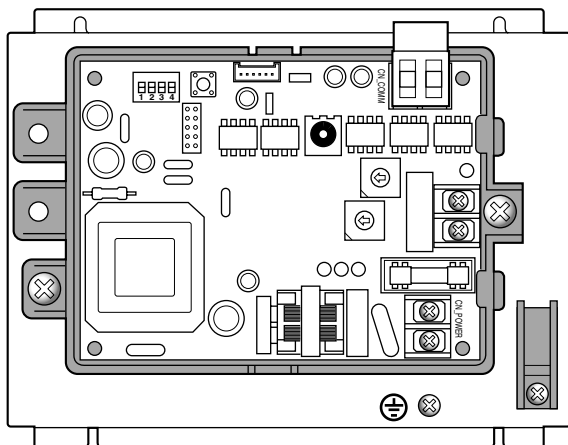

4. Подсоедините провод RS485 с А на задней панели AC Smart и BUS\_A на expansion kit, потом подсоедините его с В на задней панели и с BUS\_B.

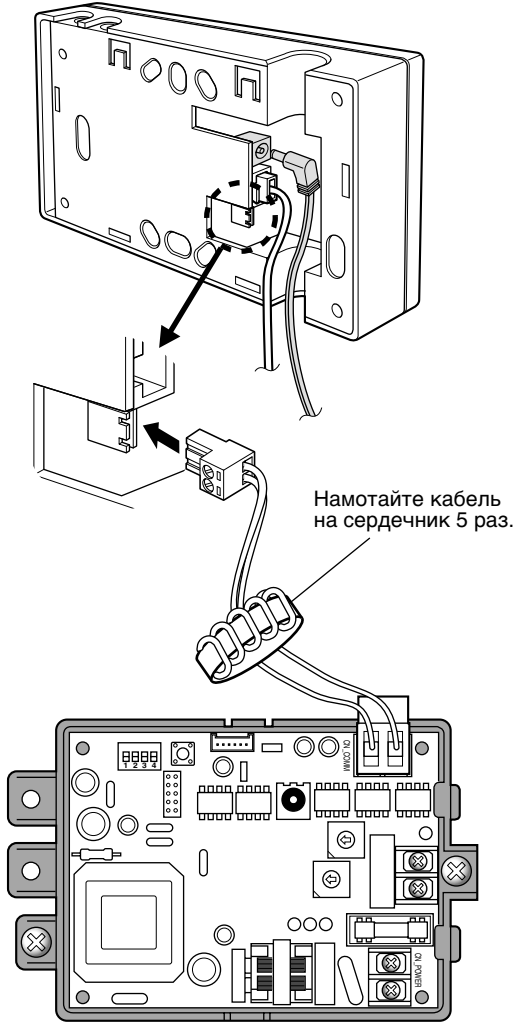

### Внимание: Подключение кабеля связи RS485



Так как существует полярность для подключения кабеля связи RS485, будьте осторожны, не перепутайте соединение двух кабелей.

Установщик должен намотать коммуникационный кабель на сердечник, поставляемый с изделием, 5 раз, как показано на рисунке выше.

**5.** Включите источник энергии AC Smart и источник энергии AC Smart 128 Expansion Kit.

После включения источника энергии, проверьте включен ли СИД (светодиодирующий диод) красного свечения AC Smart 128 Expansion Kit.

Если СИД красного свечения включен, значит соединение прошло нормально.

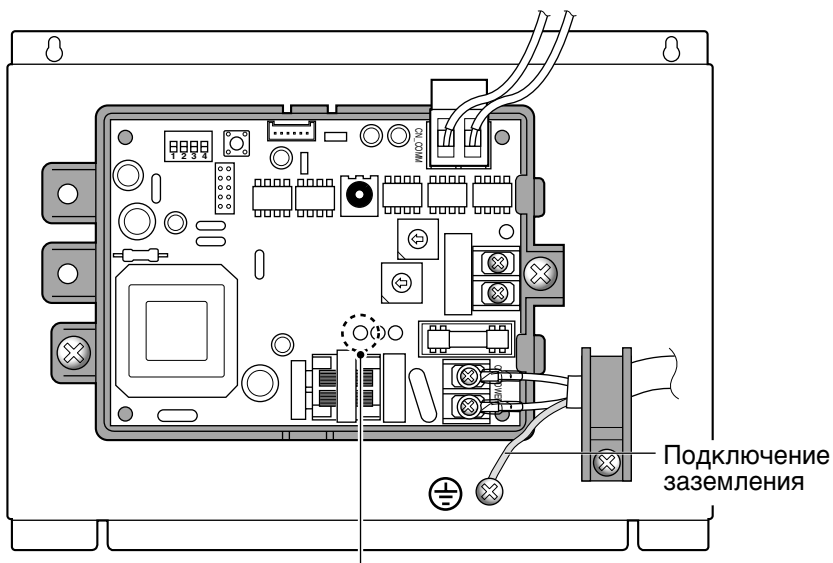

Red LED: Shows the connected condition with AC Smart

**6.** Соберите корпус AC Smart 128 Expansion Kit.

**7.** Используйте систему установочных функций AC Smart для регистрации системной информации 128 элементов.

**Внимание: В случае ошибки 251**



При разъединении связи AC Smart 128 Expansion Kit с AC Smart, после подключения AC Smart 128 Expansion Kit, более 64 элементов, среди элементов AC Smart произойдет ошибка 251.

В этом случае проверьте соединение между AC Smart и expansion kit.

