



LG

Life's Good

РУКОВОДСТВО ДЛЯ ПОЛЬЗОВАТЕЛЯ КОНДИЦИОНЕР

Перед эксплуатацией вашего устройства внимательно прочитайте это руководство и сохраните его для будущего использования.

Тип: Кассетный Однопоточный (серия ART)

РУССКИЙ ЯЗЫК

СОДЕРЖАНИЕ

Меры предосторожности ...3

**Перед началом
эксплуатации7**

**Инструкция по
эксплуатации8**

Обслуживание и ремонт ...11

**Прежде чем звонить в
сервисный центр16**



ДЛЯ ЗАПИСЕЙ

Введите номер модели и серийный номер:

Модель #

Серийный номер #

Они указаны на наклейке на задней стенке агрегата.

Наименование поставщика

Дата поставки

■ Прикрепите квитанцию к этой странице, чтобы иметь подтверждение даты покупки на случай, если потребуется гарантийное обслуживание.



ПРОЧИТЕ ЭТО РУКОВОДСТВО

Здесь вы найдете множество полезных советов по правильной эксплуатации и обслуживанию кондиционера.

Небольшие предупредительные меры с вашей стороны способны сэкономить вам массу времени и денег.

В схеме устранения неполадок вы найдете множество решений часто возникающих неисправностей.

Предварительное ознакомление со схемой Советов по устранению неисправностей может избавить вас от необходимости звонить в сервисный центр.



МЕРЫ ПРЕДОСТОРОЖНОСТИ

- Для ремонта и обслуживания агрегата обращайтесь к специалистам авторизованного сервисного центра.
- Для установки агрегата обратитесь к установщику.
- Кондиционером не должны пользоваться маленькие дети и инвалиды без соответствующего присмотра.
- Дети не должны играть с кондиционером.
- Замена электрического шнура должна производиться только авторизованным персоналом и только на сертифицированные комплектующие.
- Работы по установке должны проводиться в соответствии с национальными (государственными) стандартами по электропроводке и только уполномоченными сотрудниками.

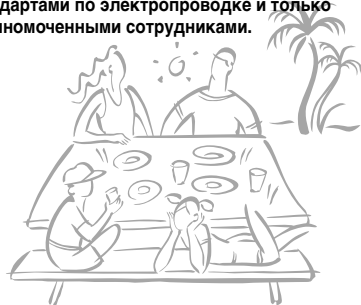

Меры предосторожности

Для предотвращения травмирования пользователя и других людей, а также причинения материального ущерба необходимо следовать инструкциям, приведенным ниже.

- Неправильная работа вследствие игнорирования инструкции приведет к ущербу или поломке. Серьезность опасности классифицируется следующим образом.

 **ПРЕДУПРЕЖДЕНИЕ** Этот символ указывает на возможность смерти или серьезной травмы.

 **ОСТОРОЖНО** Этот символ указывает на возможность травмы или только причинения материального ущерба.

- Значения символов, использованные в настоящем руководстве, соответствуют приведенным ниже.



Не поступайте следующим образом.



Следите за соблюдением данной инструкции.

ПРЕДУПРЕЖДЕНИЕ

■ Установка

Не пользуйтесь автоматическими выключателями, имеющими неисправности или рассчитанными на меньшую нагрузку. Подключать устройство следует только к номинальному напряжению.

- Существует риск возгорания или поражения электрическим током.

Для проведения электротехнических работ обращайтесь к поставщику, продавцу, квалифицированному электрику или в авторизованный сервисный центр.

- Не разбирайте и не ремонтируйте изделие. Существует риск возгорания или поражения электрическим током.

Всегда заземляйте изделие.

- Существует риск возгорания или поражения электрическим током.

Крепко закрепите панель и крышку блока выключателей.

- Существует риск возгорания или поражения электрическим током.

Всегда устанавливайте выделенную цепь и автоматический выключатель.

- Неправильная электропроводка или установка могут привести к возгоранию или поражению электрическим током.

Используйте автоматический выключатель или плавкий предохранитель должного номинала.

- Существует риск возгорания или поражения электрическим током.

Не меняйте и не удлиняйте силовой кабель.

- Существует риск возгорания или поражения электрическим током.

Не устанавливайте, не снимайте и не переустанавливайте прибор самостоятельно.

- Существует риск возгорания, поражения электрическим током, взрыва или травмы.

Будьте осторожны при распаковке и установке изделия.

- Можно пораниться об острые края. Будьте особенно осторожны с краями упаковки и острыми кромками конденсатора и испарителя.

Для установки всегда пользуйтесь услугами поставщика или авторизованного центра.

- Существует риск возгорания, поражения электрическим током, взрыва или травмы.

Не устанавливайте изделие на неисправную монтажную стойку.

- Это может привести к травме, несчастному случаю или повреждению изделия.

Проверьте, чтобы место установки не разрушилось от времени.

- При разрушении основы кондиционер может упасть, причинив материальный ущерб, а также привести к повреждению имущества и травмам.

■ Эксплуатация

Не включайте кондиционер надолго, если открыта дверь или окно и влажность воздуха очень высока.

- Образование конденсата может намочить или испортить мебель.

Не тяните силовую кабель и внимательно следите, чтобы он не был поврежден во время эксплуатации.

- Существует риск возгорания или поражения электрическим током.

Не кладите на электрический кабель тяжелые предметы.

- Существует риск возгорания или поражения электрическим током.

Не подключайте и не отключайте источник питания во время работы.

- Существует риск возгорания или поражения электрическим током.

Не прикасайтесь к выключателю мокрыми руками.

- Существует риск возгорания или поражения электрическим током.

Не размещайте рядом с силовым кабелем нагревательные и другие приборы.

- Существует риск возгорания или поражения электрическим током.

Не допускайте попадания воды внутрь устройства.

- Это может привести к возгоранию, отказу изделия или поражению электрическим током.

Не храните и не используйте горючий газ или другие горючие вещества рядом с кондиционером воздуха.

- Существует риск возгорания или отказа изделия.

Не пользуйтесь изделием длительное время в условиях ограниченного пространства.

- Это может привести к недостатку кислорода.

При утечке воспламеняемого газа перед включением изделия отключите газ и откройте окно, чтобы проверить помещение.

- Не пользуйтесь телефоном и электрическими выключателями. Это может привести к возгоранию или взрыву

При возникновении странных звуков, запахов или дыма из изделия отключите автоматический выключатель или отсоедините кабель источника питания.

- Существует риск возгорания или поражения электрическим током.

Прекратите работу и закройте окно на время бури или урагана. Если возможно, до начала урагана уберите продукт от окна.

- Существует риск травмы, поражения электрическим током, взрыва или отказа изделия.

Не открывайте входную решетку изделия во время работы. (Не прикасайтесь к электростатическому фильтру, если прибор им оснащен.)

- Существует риск травмы, поражения электрическим током, взрыва или отказа изделия.

Если изделие протекает (оказалось залитым водой или попало в воду), обратитесь в авторизованный центр по техническому обслуживанию.

- Существует риск возгорания или поражения электрическим током.

Будьте осторожны, не допускайте попадания воды внутрь изделия.

- Существует риск травмы, поражения электрическим током, взрыва или отказа изделия.

Время от времени проветривайте изделие, если оно эксплуатируется рядом с плитой.

- Существует риск возгорания или поражения электрическим током.

Перед чисткой и техобслуживанием изделия отключите главный выключатель.

- Существует риск возгорания или поражения электрическим током.

Если изделие долго не использовалось, отсоедините разъем источника питания или отключите автоматический выключатель.

- Существует риск повреждения или поломки изделия, а также непредвиденные эффекты при его эксплуатации.

Будьте осторожны: убедитесь в том, что никто не наступил и не упал на наружный агрегат.

- Это может привести к травме или повреждению изделия.

ОСТОРОЖНО

■ Установка

Всегда проверяйте изделие на наличие утечки газа (хладагента) после установки или ремонта изделия.

- При низком уровне хладагента может произойти отказ изделия.

Чтобы обеспечить правильный водоотвод, установите сливной шланг.

- Плохое соединение может привести к утечке воды.

Держите изделие горизонтально даже во время установки.

- Избегайте вибрации или утечки воды.

Не устанавливайте изделие в местах, где шум или нагретый воздух от наружного агрегата может повредить соседям.

- Это может привести к возникновению проблем с соседями.

Перевозку и транспортировку изделия должны производить не менее двух человек.

- Избегайте травм.

Не устанавливайте изделие в местах, где оно будет подвержено непосредственному воздействию морского воздуха (солевого тумана).

- Это может привести к коррозии изделия. Коррозия, в частности, ребер конденсатора и испарителя может привести к неправильному функционированию изделия или недостаточной эффективности.

■ Эксплуатация

Избегайте длительного попадания холодного воздуха на кожу. (Не сидите под вытяжкой.)

- Это может причинить вред здоровью.

Не используйте изделие для не предназначенных для него целей — хранения пищи, произведений искусства и т. п. Это бытовой кондиционер, а не система точной заморозки.

- Существует риск повреждения или утраты имущества.

Не заслоняйте входное или выходное отверстие.

- Это может привести к выходу изделия из строя.

Производите чистку мягкой тканью. Не пользуйтесь агрессивными моющими средствами, растворителями и т. д.

- Это может привести к возгоранию, поражению электрическим током или повреждению пластиковых деталей изделия.

Не прикасайтесь к металлическим деталям изделия при удалении воздушного фильтра. Вы можете порезаться!

- Это может привести к травмам.

Не вставляйте на изделие и не кладите на него предметы. (внешний агрегат)

- Существует риск возгорания или отказа изделия.

Всегда вставляйте фильтр плотно. Производите очистку фильтра раз в две недели или чаще.

- Грязный фильтр снижает эффективность работы кондиционера и может привести к поломке или неправильной работе изделия. (с декоративной решеткой)

Не засовывайте руки или иные предметы во входные и выходные воздушные отверстия, когда кондиционер воздуха включен в сеть.

- Здесь есть острые и подвижные детали, которые могут стать причиной травмы.

Не пейте воду, отводимую из изделия.

- Это негигиенично и может нанести серьезный ущерб здоровью.

При проведении чистки или технического обслуживания кондиционера пользуйтесь устойчивым табуретом или стремянкой.

- Будьте осторожны и избегайте травм.

Заменяйте батареи в пульте дистанционного управления батареями того же типа. Не устанавливайте одновременно новые и старые батареи, а также батареи разного типа.

- Существует риск возгорания или поражения электрическим током.

Не пытайтесь разбирать или перезаряжать батареи. Не кидайте батареи в огонь.

- Это может привести к пожару или взрыву.

Если кислота из батарей попала на кожу или одежду, смойте ее теплой водой. Не пользуйтесь пультом дистанционного управления при протекании батарей.

- Содержащиеся в батареях химикаты могут вызвать ожоги и нанести другой вред здоровью.

При случайном попадании жидкости из батарей в ротовую полость почистите зубы и обратитесь к врачу. Не пользуйтесь пультом дистанционного управления при протекании батарей.

- Содержащиеся в батареях химикаты могут вызвать ожоги и нанести другой вред здоровью.

Перед началом эксплуатации

Подготовка к работе

1. Для выполнения установки обратитесь к специалисту по установке.
2. Пользуйтесь выделенным питанием.

Использование

1. Длительное нахождение в прямом потоке воздуха может причинить вред вашему здоровью. Не оставляйте надолго в прямом воздушном потоке людей, животных и растения.
2. При эксплуатации рядом с плитой или нагревательными устройствами чаще проветривайте помещение во избежание возникновения недостатка кислорода.
3. Не пользуйтесь кондиционером для тех целей, для которых он не предназначен (для хранения точных устройств, пищи, произведений искусства, охлаждения растений и домашних животных). Это может привести к их порче или нанести вред.

Чистка и обслуживание

1. Не прикасайтесь к металлическим деталям агрегата при удалении воздушного фильтра. Можно порезаться об острые металлические края.
2. Не мойте внутренние детали кондиционера водой. Вода может нарушить изоляцию и привести к поражению электрическим током.
3. При чистке агрегата сначала отключите питание и автоматический выключатель. Во время работы вентилятор крутится с очень высокой скоростью. Существует возможность поражения, если во время чистки внутренних деталей агрегата на нем случайно повысится напряжение.

Ремонт

Для проведения ремонта и обслуживания обратитесь в ближайший авторизованный сервисный центр.

Инструкция по эксплуатации

Наименование и функция проводного пульта дистанционного управления (дополнительно)

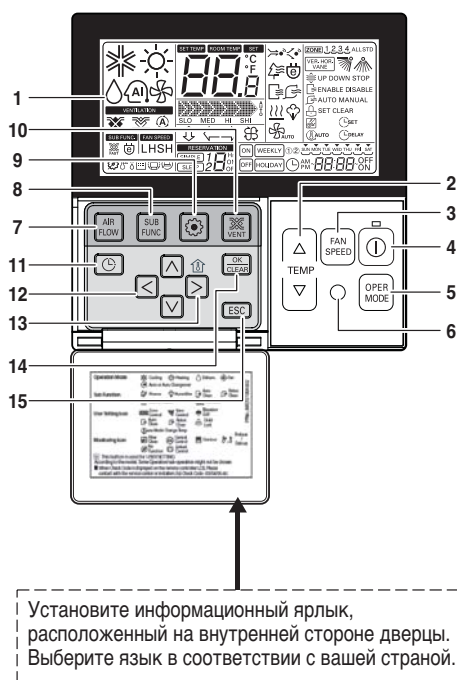

1. Экран индикации операции
2. Кнопка регулировки температуры
 - Она не предназначена для регулировки комнатной температуры, а температуры выходящего воздуха.
3. Кнопка выбора скорости вентилятора
 - Скорость вентилятора регулируется 3 ступенями.
 - Средняя и Низкая ступени одинаковы
4. Кнопка ON/OFF (ВКЛ/ВЫКЛ)
5. Кнопка выбора режима работы
6. Приемник беспроводного пульта дистанционного управления
 - Некоторые изделия не принимают беспроводные сигналы.
7. Кнопка воздушного потока
8. Кнопка подфункции
9. Кнопка выбора функции
10. Кнопка вентиляции
11. Резервирование
12. Кнопки вверх, вниз, влево, вправо
 - Для проверки внутренней температуры, нажать кнопку  .
13. Кнопка отображения температуры в помещении
 - Только показывает комнатную температуру в представлении пульта ДУ.
 - При этом комнатная температура не регулируется.
 - В случае воздухозаборника, отображается только температура вокруг пульта ДУ.
14. Кнопка установки/отмены
15. Кнопка выхода

* Некоторые функции могут не работать и отображаться в соответствии с типом изделия.

* Если проводной пульт ДУ не подключен, будет отображаться странное значение.

Модель : PQRCVSL0 (черный цвет)
PQRCVSL0QW (белый цвет)

Наименование и функция проводного пульта дистанционного управления (дополнительно)

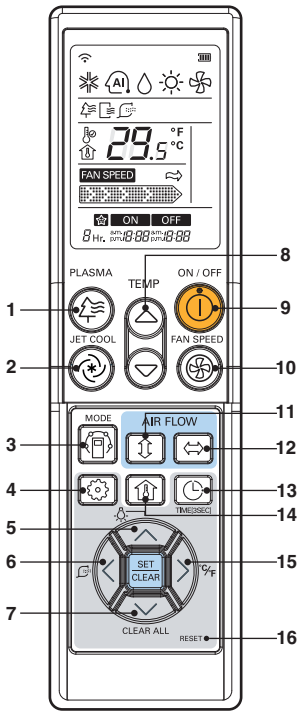

PQWRCDF0 (тепловой насос)
PQWRHDF0 (только охлаждение)

Режим работы:

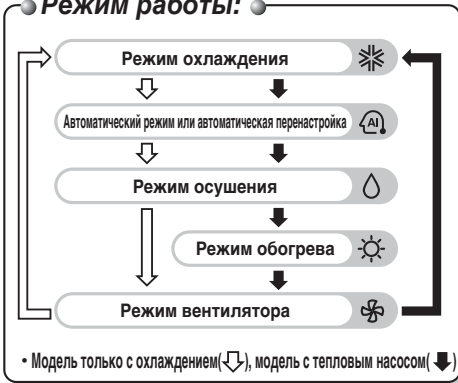

1. Кнопка плазмы (дополнительно)

Предназначена для включения и отключения плазменной очистки.

2. Кнопка сильного охлаждения

Скорость охлаждения включает сверхвысокую скорость вращения вентилятора.

3. Кнопка выбора режима работы

Предназначена для выбора режима работы.

4. Кнопка выбора функции

Предназначена для включения и отключения автоматической или «умной» очистки.

5. Кнопка подсветки ЖКИ (дополнительно)

Предназначена для настройки подсветки жидкокристаллического индикатора

6. Кнопка «умной» очистки (дополнительно)

Предназначена для включения и отключения «умной» очистки.

7. Кнопка полной очистки

Предназначена для очистки всех таймеров.

8. Кнопка регулировки температуры в помещении

Предназначена для выбора температуры в помещении.

9. Кнопка "Вкл./Выкл."

Предназначена для включения и отключения агрегата.

10. Кнопка выбора скорости внутреннего вентилятора

Предназначена для выбора скорости вентилятора (низкая, средняя, высокая и очень высокая).

11. Кнопка автоматического вращения

Предназначена для включения и отключения движения задвижки и для задания желаемого направления воздушного потока.

12. Кнопка управления направлением воздушного потока по горизонтали (дополнительно)

Предназначена для задания желаемого направления воздушного потока по горизонтали.

13. Кнопка таймера и установки времени

Предназначена для установки времени начала, окончания работы или перехода в спящий режим.

14. Кнопка проверки температуры в помещении

Предназначена для проверки температуры в помещении.

15. Кнопка переключения °C/°F

Предназначена для переключения считывателя температуры со шкалы Цельсия на шкалу Фаренгейта.

16. Кнопка сброса

Предназначена для сброса пульта дистанционного управления.

Принудительный режим

Действия, производимые без использования пульта дистанционного управления. Нажмите тактовый переключатель (Принудительный режим) на 2 секунды. Чтобы прекратить работу, еще раз нажмите тактовый переключатель. Если питание включается после сбоя питания, произошедшего в принудительном режиме, то работа будет продолжена в принудительном режиме с автоматической установкой следующих условий. В принудительном режиме будет продолжена работа в исходном режиме.

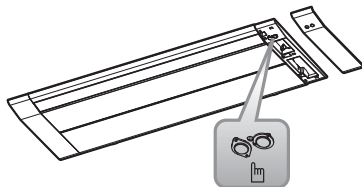

Принудительный режим
(тактовый переключатель)

	Модель только с охлаждением	Модель с тепловым насосом	
		Комнатная температура. \geq заданной темп. -2°C	Комнатная температура. $<$ заданной темп. -2°C
Режим работы:	Охлаждение	Охлаждение	Обогрев
Скорость вентилятора внутреннего агрегата	Высокая	установка доступна	установка доступна
Регулировка температуры	22°C	установка доступна	установка доступна

Функция автоматического перезапуска

Если питание включается после сбоя питания, то режим автоматического перезапуска выполняет процедуру автоматического возврата к предыдущим условиям работы.

Советы относительно значка фильтра на ЖКИ (с декоративной решеткой)

1. Значок фильтра (ЖКИ) включен.
2. Если на ЖКИ горит значок фильтра, то необходима чистка фильтра.
3. После очистки фильтра одновременно нажмите кнопку таймера и кнопку (◀) на проводном ПДУ на 3 секунды. После этого значок фильтра на ЖКИ отключится.

Обслуживание и ремонт (Панельного типа с системой Robot)



ОСТОРОЖНО: Прежде чем приступать к обслуживанию, отключите питание всей системы.

Панель, корпус и пульт дистанционного управления

- Перед началом чистки отключите систему. Чистка производится сухой мягкой тканью. Не пользуйтесь отбеливателями и абразивными материалами.

ВНИМАНИЕ

Перед чисткой источник питания должен быть отсоединен от внутреннего агрегата.

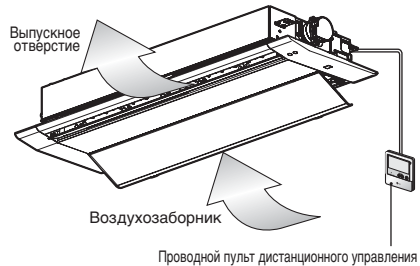

Пылесборник

Очищайте пылесборник каждые 5 лет или чаще, по мере необходимости

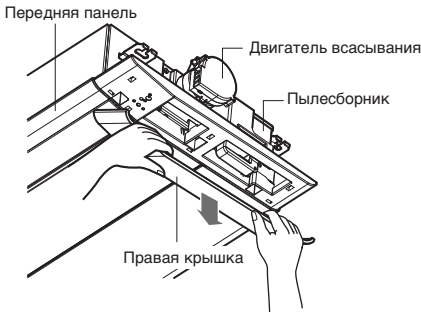

1. Снимите правую крышку передней панели.
2. Нажмите кнопку и потяните вниз.
3. Откройте крышку пылесборника, вытряхните пыль и промойте пылесборник.
4. Просушите пылесборник и установите на место до защелкивания.
5. Установите на место крышку.

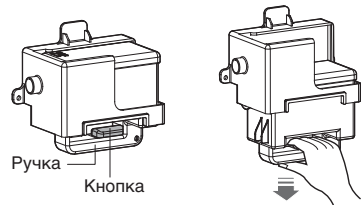

- Никогда не пользуйтесь:
 - Водой горячее 40°C. Это может вызвать деформацию и обесцвечивание.
 - Летучими веществами. Они могут повредить поверхности кондиционера.



Обслуживание и ремонт (Стандартно+панель тип)



ОСТОРОЖНО: Прежде чем приступать к обслуживанию, отключите питание всей системы.

Панель, корпус и пульт дистанционного управления

- ❑ Перед началом чистки отключите систему. Чистка производится сухой мягкой тканью. Не пользуйтесь отбеливателями и абразивными материалами.

ВНИМАНИЕ

Перед чисткой источник питания должен быть отсоединен от внутреннего агрегата.

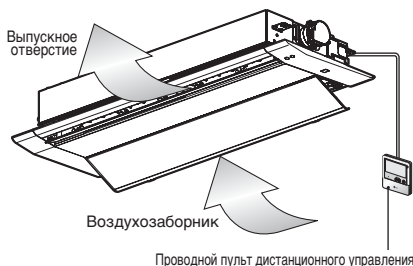

Воздушные фильтры

Необходимо проверять и при необходимости чистить воздушные фильтры за передней решеткой не реже, чем раз в две недели.

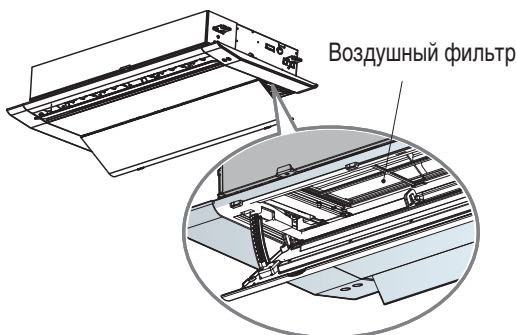

- ❑ Никогда не пользуйтесь:
 - Водой горячее 40°C. Это может вызвать деформацию и обесцвечивание.
 - Летучими веществами. Они могут повредить поверхности кондиционера.



1. Извлеките воздушные фильтры.

- ❑ Нажав на планку, слегка потяните вперед, чтобы извлечь воздушный фильтр.



ОСТОРОЖНО: При извлечении воздушного фильтра не прикасайтесь к металлическим деталям внутреннего агрегата. Это может привести к травме.

2. Соберите с фильтра грязь с помощью пылесоса или промойте его водой.

- ❑ Если грязь полностью не удалась, промойте фильтр в теплой воде с нейтральным детергентом.
- ❑ Горячая вода (более 50°C) может привести к деформации.

3. После промывки тщательно просушите в тени.

- ❑ Не оставляйте воздушный фильтр под прямым солнечным светом. Не сушите его вблизи огня.

4. Установите воздушный фильтр.

Обслуживание и ремонт(Стандартно+Решетка тип)



ОСТОРОЖНО: Прежде чем приступать к обслуживанию, отключите питание всей системы.

Решетка, корпус и пульт дистанционного управления

- Перед началом чистки отключите систему. Чистка производится сухой мягкой тканью. Не пользуйтесь отбеливателями и абразивными материалами.

ВНИМАНИЕ

Перед чисткой источник питания должен быть отсоединен от внутреннего агрегата.

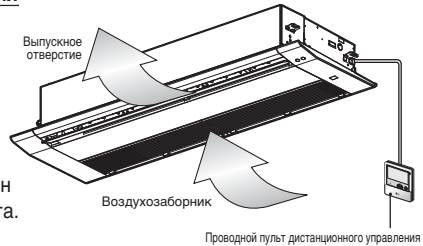

Воздушные фильтры

Необходимо проверять и при необходимости чистить воздушные фильтры за передней решеткой не реже, чем раз в две недели.

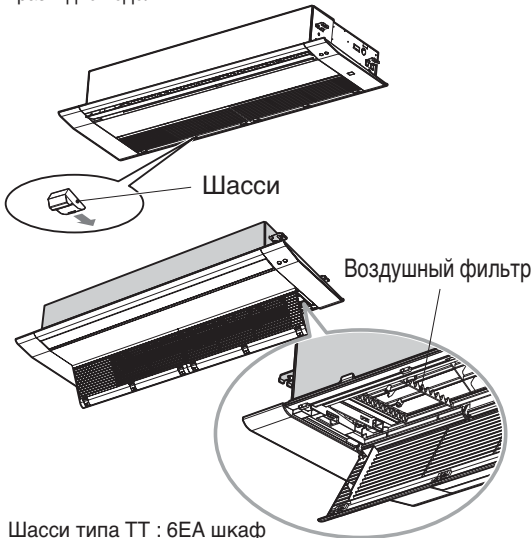

Шасси типа ТТ : 6ЕА шкаф
Шасси типа ТУ : 4ЕА шкаф

- Никогда не пользуйтесь:
 - Водой горячее 40°C. Это может вызвать деформацию и обесцвечивание.
 - Летучими веществами. Они могут повредить поверхности кондиционера.



1. Извлеките воздушные фильтры.

- Нажав на планку, слегка потяните вперед, чтобы извлечь воздушный фильтр.



ОСТОРОЖНО: При извлечении воздушного фильтра не прикасайтесь к металлическим деталям внутреннего агрегата. Это может привести к травме.

2. Соберите с фильтра грязь с помощью пылесоса или промойте его водой.

- Если грязь полностью не удалась, промойте фильтр в теплой воде с нейтральным детергентом.
- Горячая вода (более 50°C) может привести к деформации.

3. После промывки тщательно просушите в тени.

- Не оставляйте воздушный фильтр под прямым солнечным светом. Не сушите его вблизи огня.

4. Установите воздушный фильтр.

Обслуживание и ремонт (Плазма+с декоративной решеткой)



ОСТОРОЖНО: Прежде чем приступать к обслуживанию, отключите питание всей системы.

Решетка, корпус и пульт дистанционного управления

- Перед началом чистки отключите систему. Чистка производится сухой мягкой тканью. Не пользуйтесь отбеливателями и абразивными материалами.

ВНИМАНИЕ

Перед чисткой источник питания должен быть отсоединен от внутреннего агрегата.

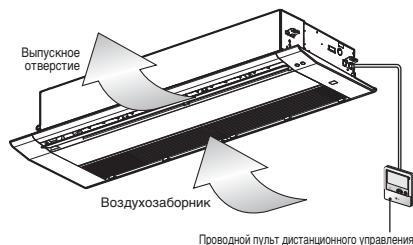

Воздушные фильтры

Необходимо проверять и при необходимости чистить воздушные фильтры за передней решеткой не реже, чем раз в две недели.

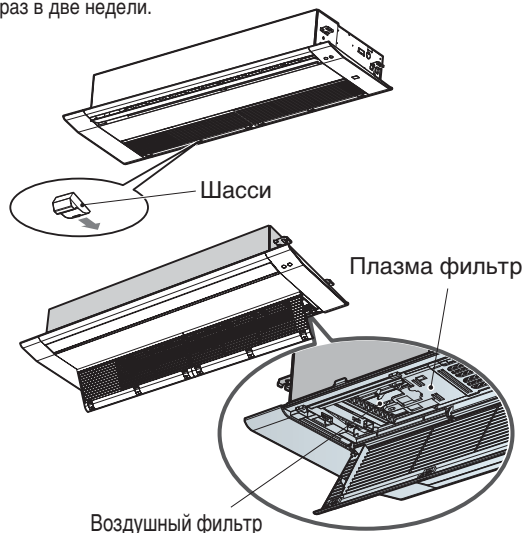

Шасси типа ТТ : 6ЕА шкаф
Шасси типа ТУ : 4ЕА шкаф

- Никогда не пользуйтесь:
 - Водой горячее 40°C. Это может вызвать деформацию и обесцвечивание.
 - Летучими веществами. Они могут повредить поверхности кондиционера.



1. Извлеките воздушные фильтры.

- Нажав на планку, слегка потяните вперед, чтобы извлечь воздушный фильтр.



ОСТОРОЖНО: При извлечении воздушного фильтра не прикасайтесь к металлическим деталям внутреннего агрегата. Это может привести к травме.

2. Извлекайте фильтр плазмы.

- Вывинтите 2 винта от фильтра плазмы.

3. Соберите с фильтра грязь с помощью пылесоса или промойте его водой.

- Если грязь полностью не удалась, промойте фильтр в теплой воде с нейтральным детергентом.
- Горячая вода (более 50°C) может привести к деформации.

4. После промывки тщательно просушите в тени.

- Не оставляйте воздушный фильтр под прямым солнечным светом. Не сушите его вблизи огня.

5. Установите фильтр и воздушный фильтр плазмы.

Если кондиционер долго не будет использоваться.

Если не планируется использование в течение долгого времени.

- 1 Включите кондиционер на 2—3 часа со следующими установками.
 - Режим работы: режим вентилятора.
 - Это позволит просушить внутренние механизмы.

- 2 Отключите автоматический выключатель.

ОСТОРОЖНО

Если кондиционер долго не будет использоваться, отключите автоматический выключатель.

Скопившаяся грязь может привести к возгоранию.

Полезная информация

Воздушные фильтры и экономия электроэнергии. Если воздушный фильтр забит пылью, то мощность охлаждения будет падать и 6% электроэнергии, потребляемой кондиционером, будет расходоваться впустую.

Если планируется дальнейшее использование кондиционера.

- 1 Очистите воздушный фильтр и снова установите его во внутренний агрегат.

- 2 Убедитесь, что воздухозаборное и выпускное отверстия внутреннего/внешнего агрегата не заблокированы.

- 3 Проверьте правильность заземления. Оно может быть подключено со стороны внутреннего агрегата.

Советы по эксплуатации

Не переохлаждайте помещение.

Это вредно для здоровья и влечет перерасход электроэнергии.

Убедитесь, что двери и окна плотно закрыты.

Старайтесь не открывать двери и окна, чтобы не выпускать холодный воздух из помещения.

Держите закрытыми жалюзи или занавески.

Во время работы кондиционера не допускайте попадания в помещение прямого солнечного света.

Регулярно чистите воздушный фильтр.

Засорение фильтра приводит к снижению интенсивности воздушного потока и снижает эффект охлаждения и осушения. Производите чистку как минимум раз в две недели.

Поддерживайте во всем помещении однородную температуру.

Настройте направление воздушного потока по вертикали и по горизонтали таким образом, чтобы обеспечить однородную температуру в помещении.

Время от времени проветривайте комнату.

Поскольку окна постоянно закрыты, рекомендуется время от времени их открывать.

Прежде чем позвонить в сервисный центр...



Советы по устранению неисправностей. Экономьте время и деньги!

Прежде чем обратиться в сервисный центр, проверьте следующие моменты. Если неисправность устранить не удалось, обратитесь к своему поставщику.

<p>Кондиционер не работает.</p> <ul style="list-style-type: none"> • Нет ли ошибки в работе таймера? • Возможно ли, что сгорел предохранитель или сработал автоматический выключатель? 	<p>В помещении появился необычный запах.</p> <ul style="list-style-type: none"> • Проверьте, не являются ли его источником отсыревшие стены, ковер, мебель или одежда, находящиеся в комнате. 	<p>Вам кажется, что из кондиционера происходит утечка конденсата.</p> <ul style="list-style-type: none"> • Конденсат возникает в результате охлаждения теплого воздуха в помещении. 	<p>Кондиционер не включается примерно 3 минуты после перезапуска.</p> <ul style="list-style-type: none"> • Это результат срабатывания защитного механизма. • Подождите три минуты, и кондиционер заработает.
<p>Не происходит эффективного охлаждения или нагревания. Кондиционер</p> <ul style="list-style-type: none"> • Не загрязнился ли воздушный фильтр? См. инструкции по чистке фильтра. • Возможно, в помещении было очень жарко при первом включении кондиционера. Немного подождите. • Температура была задана правильно? • Возможно ли, что воздухозаборное или выпускное отверстие засорилось? 	<p>сильно шумит.</p> <ul style="list-style-type: none"> • Шум напоминает журчание воды. –Этот звук издает фреон, циркулирующий внутри агрегата. • Звук напоминает воздух, выпускаемый в атмосферу. –Такой звук является результатом осушения воды внутри агрегата. 	<p>Слышится хруст.</p> <ul style="list-style-type: none"> • Такой звук издают передняя панель и другие детали при расширении и сжатии из-за изменений температуры. <div data-bbox="580 1091 792 1210" style="border: 1px solid gray; padding: 5px; margin: 10px 0;"> <p>Значок фильтра (ЖКИ) включен. (с декоративной решеткой)</p> </div> <ul style="list-style-type: none"> • Очистив фильтр, одновременно нажмите кнопку таймера и кнопку (◀) на проводном ПДУ на 3 секунды. 	<p>На дисплее пульта дистанционного управления либо тусклое изображение, либо вообще ничего нет.</p> <ul style="list-style-type: none"> • Разрядились батареи? • Возможно, батареи вставлены наоборот (перепутаны + и –)?

ВНИМАНИЕ

ВОДОСТОЙКОСТЬ: Внешняя сторона прибора ВОДОСТОЙКАЯ. Внутренняя сторона не имеет защиты от попадания воды и не должна находиться снаружи во избежание ее попадания.

