

Бытовой Кондиционер Воздуха (Двухмодульная настенная модель) РУКОВОДСТВО ПОЛЬЗОВАТЕЛЯ



BE01

Прежде, чем пользоваться кондиционером воздуха, изучите, пожалуйста, данное руководство и сохраните его.

РУССКИЙ ЯЗЫК

**Установка кондиционера должна быть согласована с коммунальной службой, обеспечивающей подачу электроэнергии.
(EN 61000-2, EN 61000-3 Norm.)**

СОДЕРЖАНИЕ

Меры предосторожности	3
Перед рабочим режимом.....	9
Введение.....	10
.....	11
Инструкции по эксплуатации	12
Дополнительные характеристики Техническое обслуживание	26



РЕГИСТРАЦИОННАЯ ИНФОРМАЦИЯ

Запишите номер модели и серийный номер:

Модель номер _____

Серийный номер _____

Номера указаны на марке изделия сбоку каждого устройства.

Компания–продавец _____

Дата покупки _____

- Прикрепите чек к странице – он может понадобиться в случае необходимости подтверждения даты покупки или в гарантийных целях.



ПРОЧИТЕ ДАННОЕ РУКОВОДСТВО

В данном руководстве вы найдете много полезных рекомендаций по правильному использованию и обслуживанию вашего кондиционера.

Даже незначительные профилактические меры с вашей стороны могут значительно сэкономить время и затраты по обслуживанию вашего кондиционера.

Вы найдете решения часто встречающихся проблем в таблице рекомендаций по выявлению и устранению неисправностей.

Если вы обратитесь к таблице рекомендаций по выявлению и устранению неисправностей, возможно, вам не понадобится обращаться в центр технического обслуживания.

МЕРЫ ПРЕДОСТОРОЖНОСТИ



- В случае необходимости ремонта или технического обслуживания данного изделия обращайтесь к специалистам по техническому обслуживанию.
- Для установки данного изделия пригласите специалистов по сборке.
- Кондиционер воздуха не предназначен для использования маленькими детьми или инвалидами.
- Не допускайте, чтобы дети играли с кондиционером.
- В случае необходимости замены шнура питания замена должна производиться только сертифицированным персоналом с использованием только оригинальных запчастей.
- Установка должна выполняться в соответствии с правилами по установке электрооборудования, действующими в данной стране, только квалифицированным и сертифицированным персоналом.



Техника безопасности

Для предотвращения ущерба здоровью пользователя или других людей а также порчи собственности, обязательно следуйте приведенным ниже указаниям.

■ Сбои в работе, вызванные нарушением инструкций, приведут к ущербу для здоровья или собственности, серьезность которого классифицируется следующими указателями:

⚠ ВНИМАНИЕ

Этот знак указывает на возможность серьезной травмы и опасность для жизни

⚠ ОСТОРОЖНО

Этот знак указывает на возможность поломки прибора.

■ Данными символами обозначается следующее.

	Запрещается
	Только так

⚠ ВНИМАНИЕ

■ УСТАНОВКА

Не используйте неисправный шнур электропитания, штепсель или неплотно закрепленные розетки.

- Существует опасность возгорания или удара электричеством.

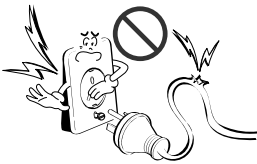

Для проведения электротехнических работ обратитесь к дилеру, продавцу, квалифицированному электрику или в официальный сервисный центр.

- Существует опасность возгорания или удара электричеством.

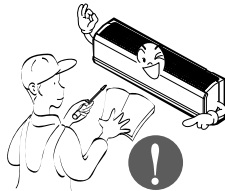

Используйте штепсель и розетку с заземляющим зажимом.

- Существует опасность удара электричеством.

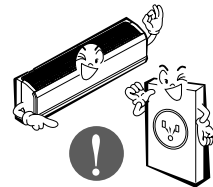

Закрепите панель и крышку коробки управления.

- Существует опасность возгорания или удара электричеством.

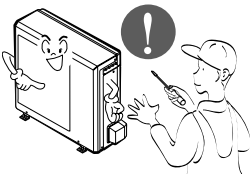

Не изменяйте длину шнура электропитания.

- Существует опасность возгорания или удара электричеством.

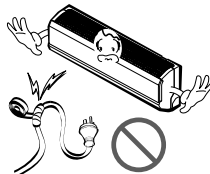

Не устанавливайте, демонтируйте или переустанавливайте изделие самостоятельно.

- Существует опасность возгорания, удара электричеством, взрыва или получения травмы.



Соблюдайте осторожность при распаковке и установке изделия.

- Острые края изделия могут нанести вам травму. Будьте особенно осторожны с краями корпуса и панелями конденсатора и испарителя.

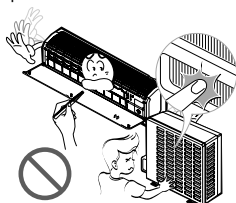

Для установки изделия обратитесь к дилеру или в официальный сервисный центр.

- Существует опасность возгорания, удара электричеством, взрыва или получения травмы.

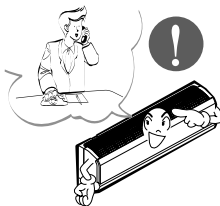

Не устанавливайте изделие на сломанную подставку.

- Это может привести к получению травмы, несчастному случаю или поломке изделия.

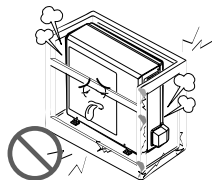

Убедитесь в том, что подставка для кондиционера не ухудшилась со временем.

- Если база опрокинется, это может привести к падению кондиционера, и таким образом нанести ущерб имуществу, привести к поломке изделия и травме.

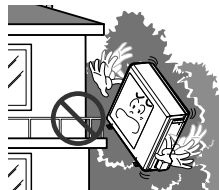

Не эксплуатируйте кондиционер длительное время в условиях высокой влажности при открытых дверях или окнах.

- Это может привести к накоплению влаги и повредить вашу мебель.



■ ОПЕРАЦИЯ

Следите за тем, чтобы шнур электропитания не тянулся и не повреждался во время работы изделия.

- Существует опасность возгорания или удара электричеством.



Не ставьте ничего на шнур электропитания.

- Существует опасность возгорания или удара электричеством.

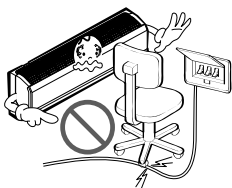

Не включайте и не выключайте кондиционер с помощью шнура электропитания.

- Существует опасность возгорания или удара электричеством.

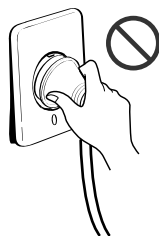

Используйте выделенную розетку для данного изделия.

- Существует опасность возгорания или удара электричеством.

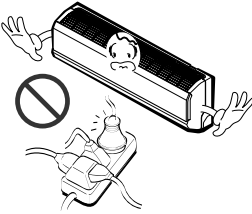

Отключите шнур электропитания от розетки, взявшись за штепсель. Не касайтесь штепселя влажными руками.

- Существует опасность возгорания или удара электричеством.



Не устанавливайте вблизи шнура электропитания нагревательные или другие приборы.

- Существует опасность возгорания или удара электричеством.

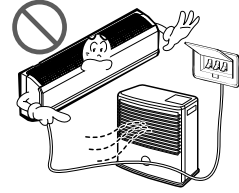

Избегайте попадания воды в электрические части изделия.

- Существует опасность возгорания, поломки изделия или удара электричеством.

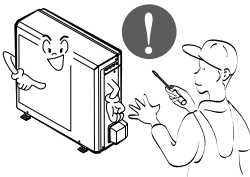

Не храните вблизи кондиционера горючие газы или легковоспламеняющиеся вещества.

- Существует опасность возгорания или поломки изделия.



Не пользуйтесь изделием в очень тесном пространстве в течение длительного времени.

- Это может привести к нехватке кислорода.

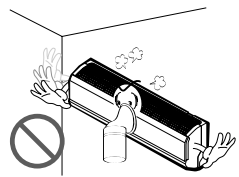

При утечке горячего газа отключите газ и откройте окно для проветривания помещения, прежде чем снова включать изделие. НЕ пользуйтесь телефонным коммутатором или поворотным выключателем.

- Существует опасность взрыва или возгорания.

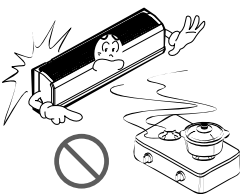

При появлении странных звуков, запахов или дыма выключите изделие.

- Существует опасность удара электричеством или возгорания.



Остановите работу изделия и закройте окно в случае бури или урагана. По возможности снимите изделие с окна до появления урагана.

- Существует опасность нанесения вреда имуществу, поломки изделия или удара электричеством.

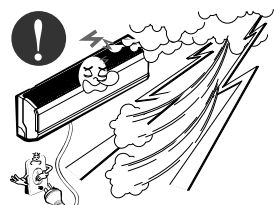

Не открывайте внутреннюю решетку изделия во время его работы. (Не касайтесь электростатического фильтра, если таковой имеется).

- Существует опасность получения телесного повреждения, удара электричеством или поломки изделия.

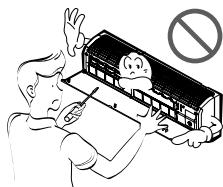

При намокании кондиционера (во время затопления или при погружении изделия в воду), обратитесь в официальный сервисный центр.

- Существует опасность возгорания или удара электричеством.



Проветривайте изделие время от времени при его одновременной работе, например, с плитой.

- Существует опасность возгорания или удара электричеством.

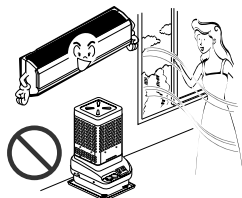

Выключите изделие перед его чисткой или ремонтом.

- Существует опасность удара электричеством.

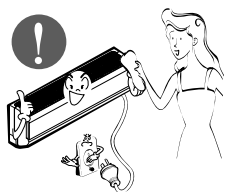

При длительном неиспользовании изделия отключите от сети шнур электропитания или выключите выключатель.

- Существует опасность поломки изделия или его непроизвольного включения.

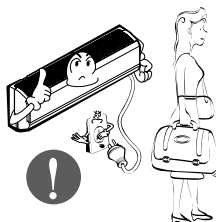

Убедитесь в том, что никто не сможет наступить или упасть на внешний модуль.

- Это может привести к получению телесного повреждения и поломке изделия.



⚠ ОСТОРОЖНО

■ УСТАНОВКА

После установки или ремонта изделия всегда проверяйте его на предмет утечки газа (хладагента).

- Низкое содержание хладагента может привести к поломке изделия.

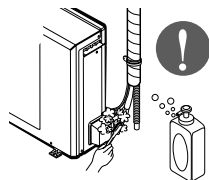

Установите сливной шланг для надлежащего слива воды.

- Плохое подключение шланга может привести к утечке воды.

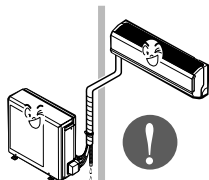

Выдерживайте горизонтальное положение при установке изделия: во избежание вибрации или утечки воды.

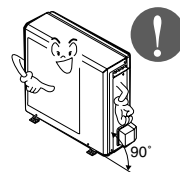

Не устанавливайте изделие там, где шум или горячий воздух из внешнего модуля может нанести вред

- Это может стать проблемой для ваших соседей.

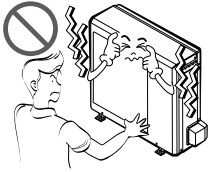

Прибегните к помощи двух или более человек при поднятии и транспортировке изделия.

- Избегайте получения телесного повреждения.



Не устанавливайте изделие там, где оно будет подвергаться прямому воздействию морского ветра (соленых брызг).

- Это может привести к его коррозии. Коррозия, особенно панелей конденсатора и испарителя, может привести к поломке изделия или его некачественной работе.

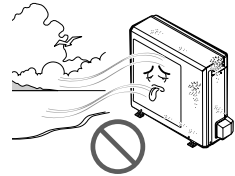

■ ОПЕРАЦИЯ

Находящиеся в помещении люди не должны подвергаться прямому воздействию прохладного воздуха. (Не сидите на сквозняке).

- Это может нанести вред вашему здоровью.



Не пользуйтесь изделием в специальных целях, например, для хранения продуктов, предметов искусства и т.д. Это бытовой кондиционер, а не прецизионная система охлаждения.

- Существует опасность нанесения вреда имуществу.

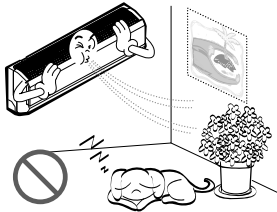

Не блокируйте входные и выходные отверстия воздушной струи.

- Это может привести к поломке изделия.

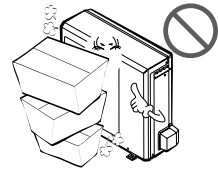

Для очистки изделия используйте мягкую ткань. Не пользуйтесь жесткими моющими средствами, растворителями и т.д.

- Существует опасность возгорания, удара электричеством или нанесения ущерба пластиковым деталям изделия.

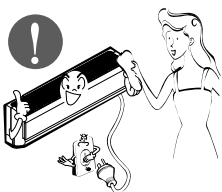

Не касайтесь металлических деталей изделия при удалении воздушного фильтра. Они очень острые!

- Существует опасность получения телесного повреждения.



Не вставляйте и не ставьте ничего на изделие.

- Существует опасность получения телесного повреждения и поломки изделия.

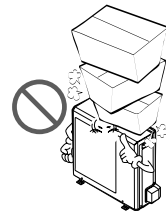

Всегда надежно устанавливайте фильтр. Проводите его чистку раз в две недели или чаще по мере необходимости.

- Грязный фильтр снижает эффективность работы кондиционера и может привести к его поломке.

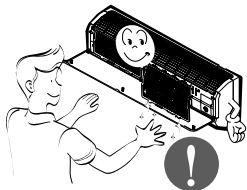

Не помещайте руки или посторонние предметы в входные и выходные воздушные отверстия во время работы изделия.

- Там есть острые и движущиеся детали, которые могут нанести телесное повреждение.

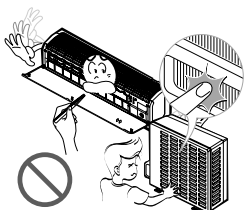

Не пейте воду, слитую из кондиционера.

- Это не гигиенично и может привести к серьезным проблемам со здоровьем.

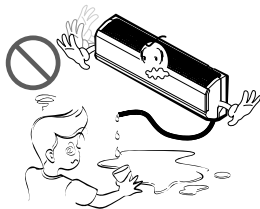

Пользуйтесь устойчивой табуреткой или лестницей-стремянкой при чистке или ремонте изделия.

- Соблюдайте осторожность и избегайте получения телесного повреждения.

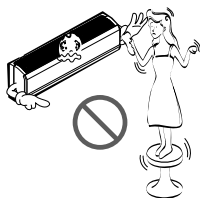

Заменяйте элементы питания в пульте дистанционного управления только новыми элементами питания такого же типа. Не используйте вместе старые и новые элементы питания или элементы разного типа.

- Существует опасность возгорания или взрыва.

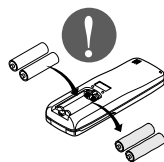

■ Disuse

Не перезаряжайте и не разбирайте элементы питания. Не сжигайте их после использования.

- Они могут воспламениться или взорваться.

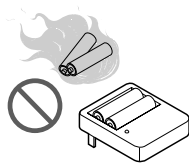

При попадании жидкости из элементов питания на кожу или одежду, тщательно промойте их чистой водой. Не пользуйтесь пультом дистанционного управления при утечке элементов питания.

- Химические вещества, содержащиеся в элементах питания, могут вызвать ожоги или нанести другой вред вашему здоровью.



Перед началом эксплуатации

Подготовка изделия к эксплуатации

1. Для установки данного изделия пригласите специалистов по сборке.
2. Убедитесь, что штепсель шнура питания правильно подключен.
3. Не подключайте кондиционер к сети вместе с другими приборами.
4. Не используйте удлинитель.
5. Не включайте и не выключайте кондиционер путем подсоединения и отсоединения шнура питания.
6. В случае повреждения шнура/штепселя заменяйте их только оригинальными запчастями.

Использование

1. Нахождение в зоне прямого воздушного потока в течение продолжительного времени может оказать неблагоприятное воздействие на состояние здоровья. Люди, животные и растения не должны подвергаться воздействию прямого воздушного потока в течение продолжительного периода времени.
2. Из-за возможного недостатка кислорода помещение должно проветриваться, если кондиционер используется в помещении вместе с кухонной плитой или другими нагревательными приборами.
3. Не используйте кондиционер в каких-либо целях, не указанных в данном руководстве (например, для сохранения пищи, растений и предметов искусства). Это может пагубно сказаться на данных объектах.

Чистка и техническое обслуживание

1. Не трогайте металлические части изделия при извлечении фильтра. Контакт с острыми металлическими краями может вызвать травмы.
2. Не используйте воду при чистке внутренней части кондиционера. Воздействие воды может повредить изоляцию и вызвать возможный удар током.
3. При чистке изделия убедитесь, что прибор отключен от сети. Скорость вращения вентилятора во время работы очень большая. Нечаянное включение кондиционера во время чистки его внутренних деталей травмоопасно.

Обслуживание

В случае необходимости ремонта и обслуживания обращайтесь в фирменный центр технического обслуживания.

Введение

Символы, используемые в руководстве



Предупреждение о риске удара электротоком.



Предупреждение об опасных факторах, которые могут вызвать повреждения кондиционера.

ПРИМЕЧАНИЯ

Обозначает особые замечания.

Детали

▲ ВНИМАНИЕ

Комнатный

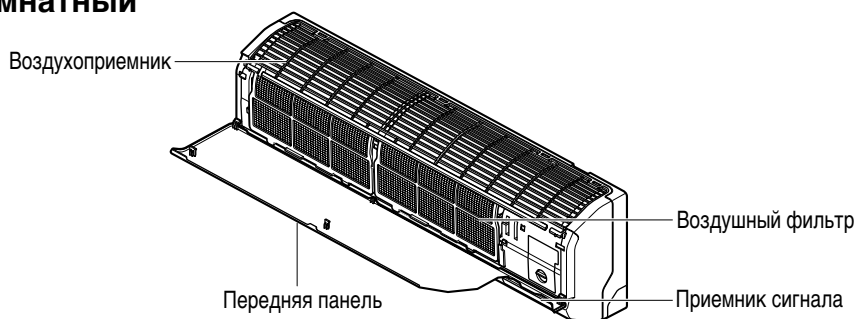

Наружный

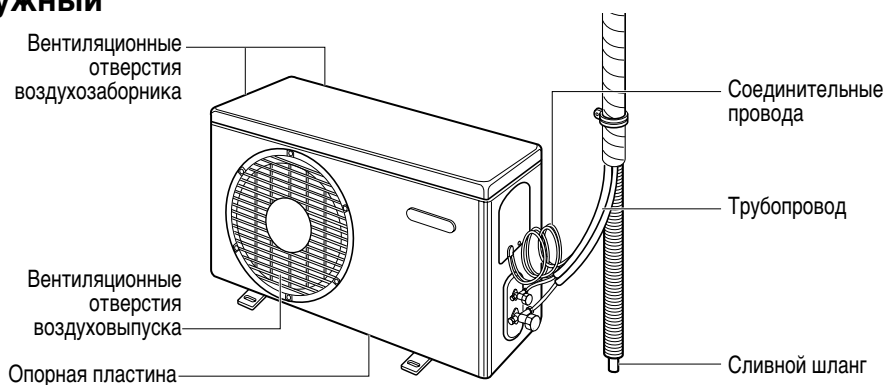

Электробезопасность

⚠ ВНИМАНИЕ

- Данное приложение должно быть надлежащим образом заземлено. Чтобы снизить опасность поражения электрическим током до минимума, необходимо всегда вставлять штекер в заземленную розетку.
- Не срезайте и не удаляйте заземляющие контакты штепселя электропитания.
- Подсоединение заземляющего вывода к винту крышки розетки не приводит к заземлению приложения, если винт крышки не является металлическим и не изолирован; настенная розетка заземляется благодаря заземлению корпуса.
- При малейшем сомнении в надлежащем заземлении кондиционера необходимо проверить настенную розетку и цепь с помощью квалифицированного электрика.

Временная эксплуатация адаптера

Мы настоятельно не рекомендуем использовать адаптер в связи с возможными проблемами с обеспечением безопасности. Для временных соединений используйте только адаптер из списка UL, адаптер, который можно приобрести в местных магазинах аппаратного оборудования. Убедитесь в том, что большое гнездо адаптера находится на одном уровне с большим гнездом адаптера для надлежащего полярного соединения.

Отсоединение шнура питания от адаптера выполняйте одной рукой во избежание повреждения заземляющего вывода. Избегайте частого отсоединения шнура питания, чтобы случайно не повредить заземляющий вывод.

⚠ ВНИМАНИЕ

- Ни в коем случае не используйте изделие с неработоспособным адаптером.

Временное использование удлинительного шнура

Мы настоятельно не рекомендуем использовать удлинительный шнур в связи с возможными проблемами с обеспечением безопасности. Во временных ситуациях используйте только те 3-проводные заземленные удлинительные шнуры, которые сертифицированы CSA и включены в список UL, номинально 15 А, 125 В.

Инструкции по эксплуатации

Пульт дистанционного управления

- 1 Снимите крышку, прикрывающую батарейки, оттянув её в направлении, указанном стрелкой.
- 2 Вставьте новые батарейки. Следите за полярностью.
- 3 Закройте крышку.

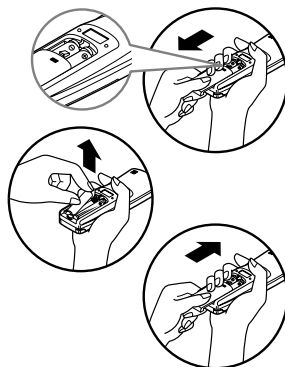

ПРИМЕЧАНИЯ

В пульте используются две батарейки типа AAA (1.5 вольта). Не пользуйтесь аккумуляторами.

Хранение и использование пульта дистанционного управления

• Пульт дистанционного управления можно хранить прикрепленным к стене.

• Для дистанционного управления бытовым кондиционером воздуха направьте пульт на приёмник сигнала.

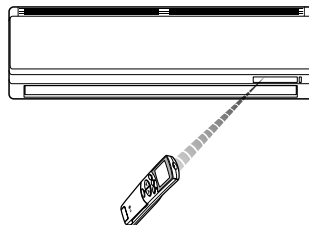
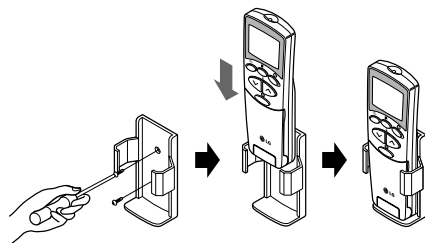

Приёмник сигнала

Принимает сигналы дистанционного пульта. (Приём сигнала подтверждается двумя короткими или одним долгим сигналом.)

Световые индикаторы.

- | | | |
|--|--|--|
| | Вкл/Выкл | : Зажигается при включении прибора. |
| | Ночной режим | : Зажигается при установке ночного автоматического режима. |
| | Таймер | : Зажигается при использовании таймера. |
| | Размораживание | : Зажигается в режимах размораживания или *HOT START OPERATION (только для реверсивной модели кондиционера) |
| | РАБОТА НАРУЖНОГО МОДУЛЯ | : Зажигается при работе наружного модуля (только для охлаждающей модели). |
| | Дисплей мощности (только в моделях с инвертором) | : Отображает установленную температуру и рабочую частоту компрессора. (пять делений) |
| | Ионизатор | : Эта функция работает в динамическом режиме при помощи системы мультилучей. |

*Hot Start operation: Останавливает работу внутреннего вентилятора во время режима обогрева во избежание поступления холодного воздуха из устройства.

Режим дистанционного управления

Пульт дистанционного управления передает сигналы кондиционеру.

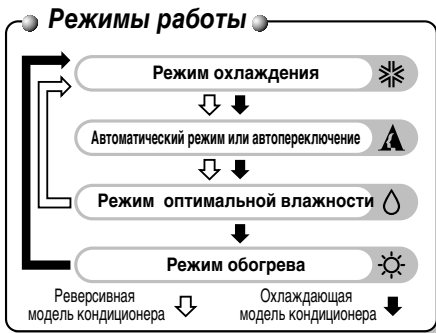
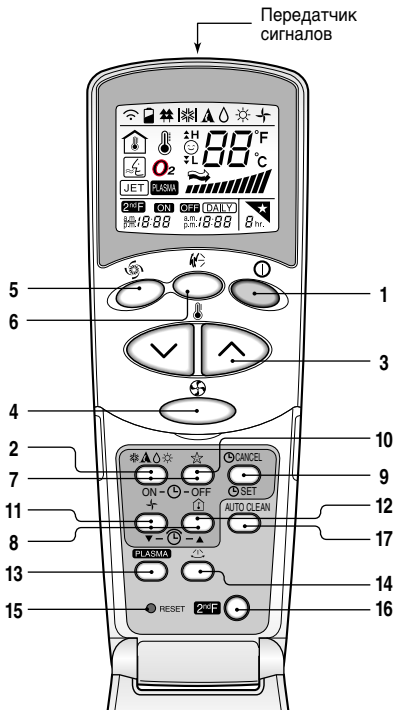

1. КНОПКА ВКЛ/ВЫКЛ

При нажатии этой кнопки прибор включается, при повторном нажатии выключается.



2. КНОПКА ВЫБОРА РЕЖИМА РАБОТЫ

Используется для выбора режима работы.



3. КНОПКА УСТАНОВКИ ТЕМПЕРАТУРЫ В ПОМЕЩЕНИИ

Используется для установки желаемой температуры.



4. КНОПКА ВЫБОРА СКОРОСТИ ВРАЩЕНИЯ ВНУТРЕННЕГО ВЕНТИЛЯТОРА

Используется для выбора одного из четырех режимов работы внутреннего вентилятора – низкая скорость вращения, средняя, высокая и CHAOS.



5. КНОПКА СКОРОСТНОГО ОХЛАЖДЕНИЯ (JET COOL)

Используется для начала либо остановки скоростного охлаждения (скоростное охлаждение отличается от обычного сверхвысокой скоростью вращения вентилятора).



6. КНОПКА РЕЖИМА СЛУЧАЙНОГО ЧЕРЕДОВАНИЯ НАПРАВЛЕНИЯ ПОТОКА — "ХАОС"(CHAOS SWING)

Используется для начала/остановки раскачивания направляющих пластин и установки нужного (вверх или вниз) направления воздушного потока.



7. КНОПКИ ТАЙМЕРА ВКЛЮЧЕНИЯ И ВЫКЛЮЧЕНИЯ (ON И OFF)

Используются для установки времени включения и выключения прибора. (См.стр.22)

8. КНОПКИ УСТАНОВКИ ВРЕМЕНИ

Используются для установки часов. (См.стр.22)

9. КНОПКИ УСТАНОВКИ И СБРОСА ТАЙМЕРА (SET И CANCEL)

Используются для установки на таймере нужного времени и для выключения таймера. (См.стр.22)

10. КНОПКА НОЧНОГО АВТОМАТИЧЕСКОГО РЕЖИМА

Используется для установки ночного автоматического режима. (См.стр.22)

11. КНОПКА РЕЖИМА ВЕНТИЛЯЦИИ

Используется для вентиляции помещения без охлаждения или нагрева воздуха (включает/выключает внутренний вентилятор). (См.стр.23)

12. КНОПКА ПРОВЕРКИ ТЕМПЕРАТУРЫ В ПОМЕЩЕНИИ

используется для поддержания стабильной температуры в помещении.

13. ИОНИЗАЦИЯ(дополнительно)

Используется для выключения и включения режима ионизации воздуха. (См.стр.20)

14. КНОПКА РЕГУЛИРОВКИ НАПРАВЛЕНИЯ ПОТОКА ВОЗДУХА В ГОРИЗОНТАЛЬНОЙ ПЛОСКОСТИ (НЕ ВО ВСЕХ МОДЕЛЯХ)

Предназначена для регулировки направления потока воздуха в горизонтальной плоскости.

15. КНОПКА СБРОСА (RESET)

Используется перед установкой времени либо после замены батареек питания.

16. Дополнительная функция кнопок

Нажмите ее чтобы получить доступ к функциям, обозначенным снизу кнопок синим цветом. (См. стр. 21)

17. АВТООЧИСТКА (НЕ ВО ВСЕХ МОДЕЛЯХ)

ПРИМЕНЯЕТСЯ ДЛЯ ВХОДА в режим автоочистки.

❄️ Режим охлаждения

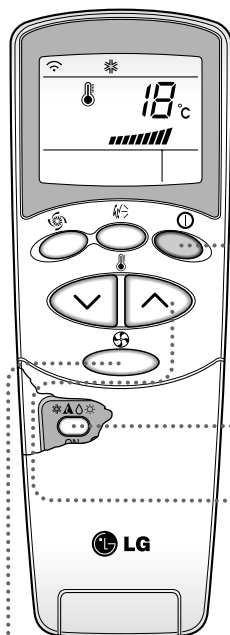

1

Нажмите кнопку Вкл/Выкл. Модуль выдаст звуковой сигнал.



2

Откройте крышку пульта дистанционного управления. Для выбора режима охлаждения нажмите несколько раз кнопку выбора режима. Каждое её нажатие изменяет режим работы в направлении, указанном стрелкой.



3

Закройте крышку пульта дистанционного управления. Задайте желаемую температуру (ниже текущей). Температура может быть выбрана в диапазоне 18°C – 30°C с шагом в 1°C.



4

При закрытой крышке пульта дистанционного управления задайте скорость вращения вентилятора. Доступны следующие четыре варианта: низкая скорость, средняя, высокая и CHAOS. Режим работы меняется при каждом нажатии на кнопку выбора скорости вращения вентилятора.

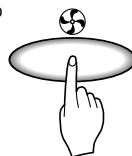

Естественный бриз по программе CHAOS

- ❑ Режим CHAOS устанавливается с помощью кнопки выбора скорости вращения внутреннего вентилятора и обеспечивает большее, чем прочие режимы, ощущение свежести.

Автоматический режим (не во всех моделях)

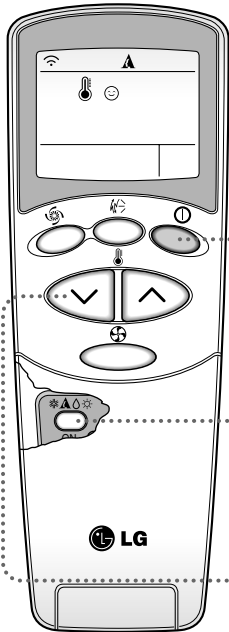

1

Нажмите кнопку Вкл/Выкл. Модуль выдаст звуковой сигнал.



2

Откройте крышку пульта дистанционного управления. Для выбора **автоматического режима** нажмите несколько раз кнопку выбора режима. Каждое её нажатие изменяет режим работы в направлении, указанном стрелкой.

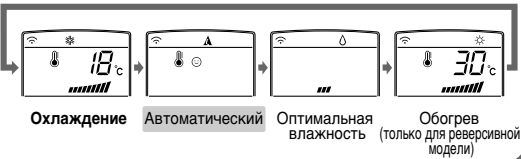

3

Температура и скорость будут установлены автоматически в зависимости от температуры воздуха в помещении. Для изменения заданной температуры закройте крышку и установите желаемое значение с помощью кнопок установки температуры. В зависимости от того, насколько холодно или тепло в помещении, нажмите на соответствующую кнопку (не более двух раз). Установленная температура автоматически изменится.

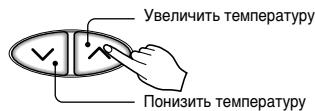

В автоматическом режиме:

- Скорость вращения вентилятора задаётся программой и не может быть изменена.
- Если кондиционер работает неудовлетворительно, вручную переключите его в другой режим. Переход с охлаждения на обогрев и наоборот не предусмотрены программой автоматического режима и должны производиться вручную.
- В автоматическом режиме нажатие на кнопку выбора направления воздушного потока CHAOS SWING заставит пластины, отклоняющие воздушный поток, медленно поворачиваться то вверх, то вниз. Для выключения режима автоколебаний повторно нажмите кнопку автоколебаний (CHAOS).

Автоматическое переключение (дополнительно)

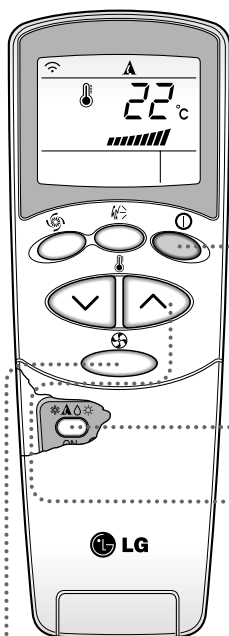

1

Нажмите кнопку Пуск/Стоп. Кондиционер выдаст звуковой сигнал.



2

Откройте крышку пульта ДУ. Нажимая кнопку выбора режима работы, установите **режим автоматического переключения**. При каждом нажатии кнопки режим работы изменяется как показано стрелкой.



3

Закройте крышку пульта ДУ. Установите температуру ниже комнатной. Можно установить температуру в диапазоне от 18°C до 30°C с шагом в 1°C.



4

Закрыв крышку пульта ДУ, установите скорость вентиляции. Можно выбрать одну из четырех скоростей – низкую, среднюю, высокую или ПРОИЗВОЛЬНУЮ.

При каждом нажатии кнопки режим скорости вращения вентилятора изменяется как показано стрелкой.

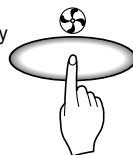

Работа в режиме автоматического переключения.

Ваш кондиционер хранит заданную комнатную температуру, автоматически переключаясь в нужный режим работы. При изменении комнатной температуры более чем на $\pm 2^{\circ}\text{C}$ по сравнению с запрограммированным значением режим автоматического переключения поддерживает температуру в пределах $\pm 2^{\circ}\text{C}$ от заданной.

💧 Режим оптимальной влажности

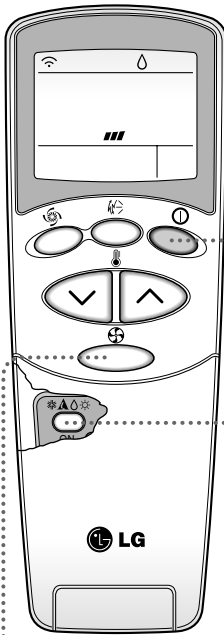

- 1** Нажмите кнопку Вкл/Выкл. Модуль выдаст звуковой сигнал.



- 2** Откройте крышку пульта дистанционного управления. Для выбора **режима оптимальной влажности** нажмите несколько раз кнопку выбора режима. Каждое её нажатие изменяет режим работы в направлении, указанном стрелкой.



- 3** При закрытой крышке пульта дистанционного управления задайте скорость вращения вентилятора. Доступны следующие четыре варианта: низкая скорость, средняя, высокая и CHAOS. Режим работы меняется при каждом нажатии на кнопку выбора скорости вращения вентилятора.

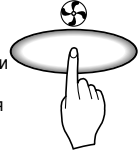

Естественный бриз по программе CHAOS

- Режим CHAOS устанавливается с помощью кнопки выбора скорости вращения внутреннего вентилятора и обеспечивает большее, чем прочие режимы, ощущение свежести.

Особенности режима оптимальной влажности

- При включении режима оптимальной влажности кондиционер начнет осушать воздух в помещении, автоматически выбирая рабочую температуру и скорость вращения вентилятора для обеспечения оптимальных возможностей для осушения воздуха (основываясь на температуре воздуха в помещении). В этом режиме заданная температура не выводится на экран пульта дистанционного управления, кроме того, теряется возможность регулировать температуру воздуха в помещении.
- В режиме оптимальной влажности воздушный поток устанавливается автоматически на основе текущей температуры воздуха в помещении. Даже при высокой влажности воздуха кондиционер, работающий в этом режиме, обеспечивает в помещении здоровые комфортабельные условия.

Режим Обогрева (только для реверсивной модели)

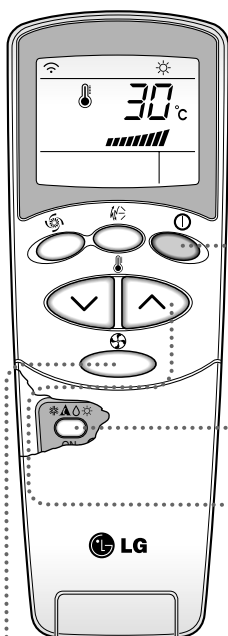

- 1** Нажмите кнопку Вкл/Выкл. Модуль выдаст звуковой сигнал.



- 2** Откройте крышку пульта дистанционного управления. Для выбора **режима обогрева** нажмите несколько раз кнопку выбора режима. Каждое её нажатие изменяет режим работы в направлении, указанном стрелкой.



- 3** откройте крышку пульта дистанционного управления. Задайте желаемую температуру (выше, чем текущая). Температура может быть выбрана в диапазоне 16°C–30°C с шагом в 1°C.



- 4** При закрытой крышке пульта дистанционного управления задайте скорость вращения вентилятора. Доступны следующие четыре варианта: низкая скорость, средняя, высокая и CHAOS. Режим работы меняется при каждом нажатии на кнопку выбора скорости вращения вентилятора.



Естественный бриз по программе CHAOS

- Режим CHAOS устанавливается с помощью кнопки выбора скорости вращения внутреннего вентилятора и обеспечивает большее, чем прочие режимы, ощущение свежести.

Режим Скоростного Охлаждения

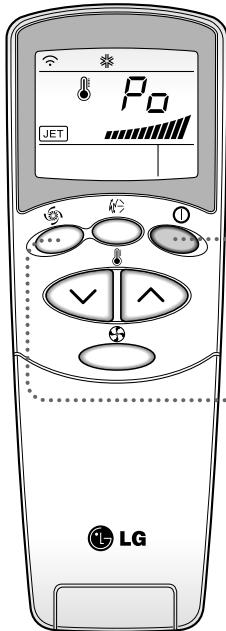

1

Нажмите кнопку Вкл/Выкл.
Модуль выдаст звуковой сигнал.

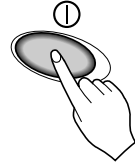

2

Для установки режима скоростного охлаждения нажмите кнопку **Jet Cool**. Следующие 30 минут кондиционер будет работать в режиме охлаждения со сверхвысокой скоростью вращения вентилятора.



3

Для выхода из режима скоростного охлаждения нажмите кнопку **Jet Cool** повторно, либо нажмите кнопку выбора скорости вращения вентилятора или кнопку выбора температуры в помещении. Кондиционер перейдет в режим охлаждения с высокой скоростью вращения вентилятора.

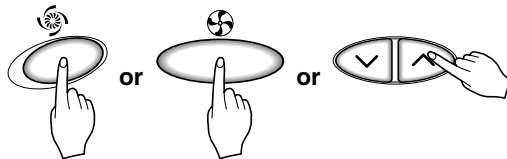

ПРИМЕЧАНИЯ

- Кондиционер, переключенный в режим скоростного охлаждения, в течение 30 минут с повышенной скоростью подает поток холодного воздуха, автоматически устанавливая температуру в помещении на 18°C. Этот режим предназначен для максимально быстрого охлаждения помещения в жаркую погоду.

Режим скоростного охлаждения недоступен из режима обогрева или режима CHAOS.

- Для возврата из режима скоростного охлаждения в обычный режим охлаждения, нажмите либо кнопку выбора режима работы, либо кнопку выбора скорости вращения вентилятора, либо кнопку установки температуры, либо повторно нажмите кнопку выбора режима скоростного охлаждения.

Фильтр NEO PLASMA (дополнительный)

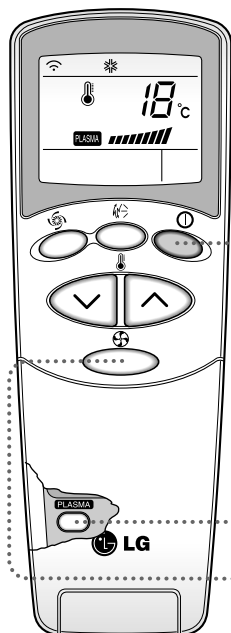

1

Нажмите кнопку Старт/Стоп.
Устройство издаст звуковой сигнал.



2

Нажмите кнопку вкл/выкл режима ИОНИЗАЦИИ воздуха.
Работа ионизатора включается и выключается последовательным нажатием кнопки.



3

Повторно установите скорость вращения вентилятора при закрытой дверце пульта дистанционного управления. Вентилятор имеет четыре скорости вращения – низкую, среднюю, высокую и максимальную. Каждое нажатие кнопки вызывает увеличение скорости вращения вентилятора на один шаг.



※ Очистка воздуха (Фильтр ИОНИЗАЦИЯ) в сочетании с охлаждением, обогревом или любыми другими операциями.

Функция только Фильтр ИОНИЗАЦИОННОЙ очистки воздуха.

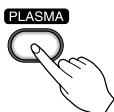
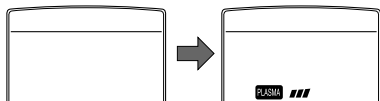

При нажатии одной кнопки ИОНИЗАЦИЯ включается только функция ИОНИЗАЦИОННОЙ очистки воздуха. В этом случае скорость вращения вентилятора низкая. Всего вентилятор имеет четыре скорости вращения – низкую, среднюю, высокую и максимальную. Каждое нажатие кнопки () вызывает увеличение скорости вращения вентилятора на один шаг.

Вторая F операция

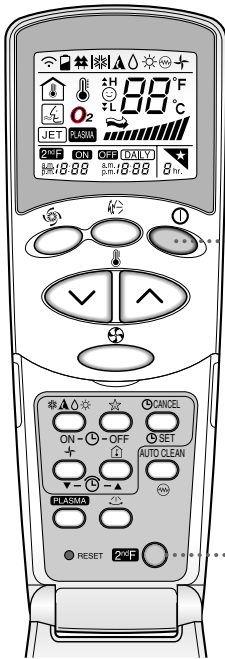

1

Нажмите кнопку Старт/Стоп.
Устройство издаст звуковой сигнал.



2

Откройте крышку пульта ДУ и нажмите кнопку доп.функций.
Теперь вы можете воспользоваться функциями, обозначенными синим цветом снизу кнопок.
(убедитесь, что на дисплее пульта ДУ загорелся значок доп.функций).



3

Значок индикации доп. функций скоро погаснет сам. Вы также можете отключить его повторным нажатием на кнопку доп.функций.

Подробности вы найдете на следующей странице в описании функций.

Дополнительные характеристики

★ Ночной режим

1. Задание времени автоматического отключения производится нажатием кнопки Ночной режим.
2. Таймер программируется нажатием на кнопку Ночной режим. Каждое нажатие (не более семи) увеличивает значение таймера на один час.
3. Убедитесь, что зажегся индикатор ночного режима.



Для отмены ночного режима нажимайте кнопку выбора ночного режима до исчезновения звездочки (★) с экрана пульта дистанционного управления.

ПРИМЕЧАНИЯ

В режиме сна вентилятор работает с низкой (охлаждающая модель) или средней (модель с обогревом) скоростью, чтобы не мешать вашему сну.

В РЕЖИМЕ ОХЛАЖДЕНИЯ: для обеспечения максимально комфортных условий сна температура в помещении автоматически поднимется на 1°C за первые 30 минут работы и ещё на 1°C за следующие 30 минут.

🕒 Установка времени

1. Время устанавливается только после нажатия кнопки сброса (Reset). После замены батареек в пульте дистанционного управления для установки времени также следует нажать кнопку сброса (Reset).



Нажмите кнопку Вкл./Выкл.

2. Нажмите вторую функциональную кнопку и убедитесь, что загорелся значок F.



3. Установите нужное время нажатием кнопки установки времени.

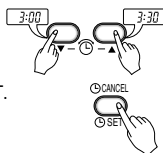

4. Нажмите кнопку таймера SET.



ПРИМЕЧАНИЯ

Следите за индикатором А.М. / Р.М. (до полудня / после полудня).

🕒 Запуск в назначенное время

1. Убедитесь в правильности показаний часов на пульте дистанционного управления.



2. Нажмите вторую функциональную кнопку и убедитесь

3. Выберите таймер включения или выключения нажатием кнопки таймера ON или OFF.



4. Установите нужное время нажатием на кнопки установки времени.

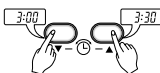

5. Для установки времени нажмите кнопку установки таймера SET.



Отмена установок таймера.

Убедитесь, что индикатор доп. функций F погас.

Нажмите кнопку таймера Cancel, направив пульт дистанционного управления на приёмник сигналов кондиционера (Индикаторы таймера на кондиционере и пульте дистанционного управления должны погаснуть).



ПРИМЕЧАНИЯ

Возможны следующие четыре режима работы.



Таймер задержки включения

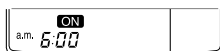

Таймер задержки выключения



Таймеры задержки включения и выключения



Таймеры задержки выключения и включения



Направление потока воздуха (внутренний модуль)

Выбор направления потока воздуха (вертикальный поток) производится с пульта дистанционного управления.

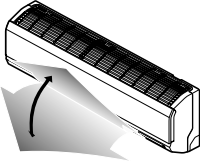

1. Включите кондиционер кнопкой Вкл./Выкл.
2. Откройте крышку пульта дистанционного управления. Нажмите кнопку Chaos Swing, направляющие пластины начнут медленно поворачиваться вверх и вниз. Зафиксируйте желаемое положение направляющих пластин повторным нажатием кнопки Chaos Swing.



ПРИМЕЧАНИЯ

- ❑ Нажатие кнопки CHAOS SWING вызывает смену горизонтального направления потока воздуха согласно алгоритму CHAOS, предназначенному для равномерного распределения воздуха в помещении и имитации естественного бриза, что создает ощущение максимальной комфортности.
- ❑ Не пытайтесь изменить положение вертикальных отклоняющихся пластин вручную – это приведёт к поломке кондиционера.
- ❑ В выключенном состоянии вертикальные отклоняющиеся пластины закрывают выходное отверстие кондиционера.



Регулировка воздушного потока в горизонтальной плоскости (не во всех моделях)

Воздушный поток в вертикальной плоскости (вверх/вниз) регулируется при помощи пульта ДУ.

Нажмите кнопку Пуск/Стоп для запуска кондиционера.

Откройте крышку пульта ДУ. Нажмите кнопку управления воздушным потоком, и жалюзи начнут автоматически поворачиваться влево и вправо. Для фиксации положения горизонтальных жалюзи нажмите кнопку управления воздушным потоком еще раз.

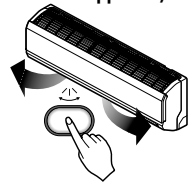

Режим вентиляции

Обеспечивает вентиляцию помещения без нагрева или охлаждения.

1. Нажмите кнопку Вкл./Выкл. Модуль отзовется сигналом.
2. Откройте крышку пульта дистанционного управления. Нажмите кнопку режима вентиляции. Закройте крышку пульта дистанционного управления. Нажатием кнопки выбора скорости вращения вентилятора производится выбор скорости вращения вентилятора по циклу от низкой к CHAOS и снова к низкой.

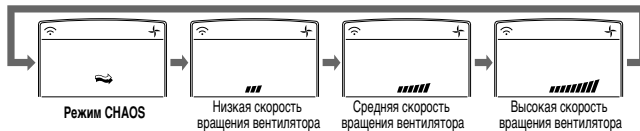

ПРИМЕЧАНИЯ

- ❑ Режим CHAOS экономит электроэнергию и предотвращает переохлаждение. В зависимости от температуры воздуха скорость вращения вентилятора автоматически меняется с низкой на высокую или наоборот.

АВТООЧИСТКА(не во всех моделях)

AUTO CLEAN



1. При нажатии кнопки автоочистки функция автоочистки будет сохранена отменена.
2. Функция автоочистки доступна до и после работы в режиме охлаждения или оптимальной влажности. См. подробности ниже.
3. При включении прибора после сохранения функции автоочистки включается функция «прохладного запуска» (Cool Start), а через 20 секунд включается внутренний вентилятор.
4. При нажатии кнопки вкл./выкл. для выключения прибора после того, как вы сохранили функцию автоочистки, кондиционер начинает циркуляцию воздуха в помещении в режиме автоочистки, в то время как режимы охлаждения или оптимальной влажности становятся недоступными. Для только охлаждающей модели работа в таком режиме продолжается 30 минут; для реверсивной – 16 минут.
5. При повторном нажатии кнопки автоочистки во время работы прибора произойдет отмена функции автоочистки.

ПРИМЕЧАНИЯ

- ❑ Функция применяется для удаления неприятных запахов плесени и других бактерий внутри кондиционера, а также автоматического удаления избыточной влаги во влажное летнее время. Воздух внутри помещения очищается.

Принудительный Режим

Этот режим применяется, когда пользоваться пультом дистанционного управления невозможно. Режим будет включен после нажатия кнопки Сеть (power). Чтобы отменить этот режим, нажмите эту кнопку еще раз.

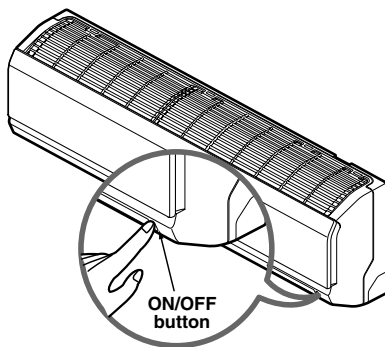

Режим работы	Охлаждающая модель Охлаждение	Реверсивная модель		
		Температура воздуха $\geq 24^{\circ}\text{C}$ Охлаждение	$21^{\circ}\text{C} \leq$ Температура воздуха $< 24^{\circ}\text{C}$ Оптимальная влажность	Температура воздуха $< 21^{\circ}\text{C}$ Нагрев
Скорость вращения внутреннего вентилятора	Высокая	Высокая	Высокая	Высокая
Задаваемая температура	22°C	22°C	23°C	24°C

Тестирование

В режиме тестирования кондиционер работает в режиме охлаждения с максимальной скоростью вращения вентилятора независимо от температуры помещения в течении 18 минут, после чего сбрасывает установки.

Если во время тестирования кондиционер получает команду с пульта ДУ, он переходит в режим выполнения команд. Если вы хотите использовать режим тестирования, Нажать и удерживать кнопку ON/OFF в течение 3-5 секунд, затем последует 1 сигнала (гудка).
чтобы отменить этот режим, нажмите эту кнопку еще раз.

■ Автоматический перезапуск

Автоматический перезапуск – это режим, позволяющий при возобновлении питания после его сбоя восстановить установленные ранее режимы работы.

Таким образом, для включения этой функции нет нужды нажимать какие-либо кнопки и клавиши. Вентилятор включается на малой скорости, и компрессор начинает работу две с половиной – три минуты спустя.

После запуска компрессора скорость вентилятора возвращается к предварительно заданному режиму.

Полезная Информация

Скорость вращения вентилятора и скорость охлаждения

Указанная в спецификации скорость охлаждения относится к высокой скорости вращения вентилятора. При средней и низкой скоростях вращения вентилятора скорость охлаждения будет ниже указанной.

Для быстрого охлаждения помещения рекомендуется высокая скорость вращения вентилятора.

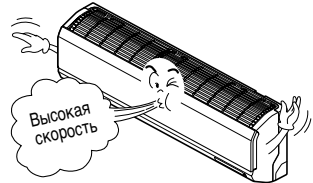

ПРИМЕЧАНИЯ

Заводская конфигурация предусматривает функцию повторного запуска двигателя.

Повторного запуска двигателя.

Для отмены функции

– Нажать и удерживать кнопку ON/OFF в течение 6 секунд, затем последует 2 сигнала (гудка) и лапа индикатора (1) мигнет 4 раза.

Для включения функции

– Нажать и удерживать кнопку ON/OFF в течение 6 секунд, затем последуют 2 сигнала (гудка) и лапа индикатора (1) ярко мигнет 4 раза.

Техническое обслуживание

ВНИМАНИЕ: Не забудьте отключить кондиционер от сети.

Внутренний модуль

Решетка, кожух и дистанционное управление

□ Выключите кондиционер перед очисткой. Очистку проводите мягкой сухой тканью. Не используйте абразивные вещества и отбеливатели.

ПРИМЕЧАНИЯ

Перед очисткой внутреннего модуля необходимо отключить электропитание.

Воздушные фильтры

Воздушные фильтры за вентиляционной решеткой должны проверяться и очищаться каждые 2 недели или чаще по необходимости.

1. Потяните на себя переднюю панель за обе стороны, после чего снимите переднюю панель.
2. Чтобы снять фильтр, немного потяните вперед контакт фильтра.
3. Почистите фильтр с помощью пылесоса или теплой, мыльной воды.
 - Если грязь видна невооруженным взглядом, промойвайте фильтр раствором разбавителя с помощью нагретого фильтра.
 - Если используется горячая вода температурой 40 С или выше, фильтр может деформироваться.
4. После промывки водой просушите фильтр в затененном месте.
5. Снова установите воздушный фильтр.

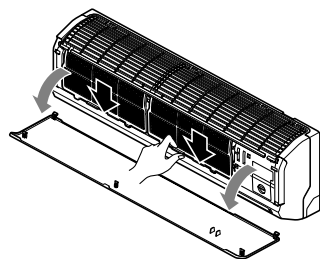
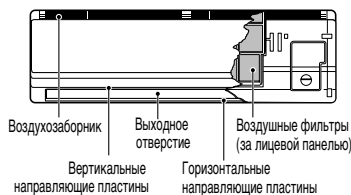

Фильтр NEO PLASMA (дополнительный)

Фильтр NEO PLASMA, размещаемый позади воздушных фильтров, необходимо осматривать и чистить 1 раз каждые 3 месяца или чаще при необходимости.

1. После отсоединения воздушных фильтров отсоедините фильтр NEO PLASMA, потянув его немного вперед.
2. Почистите фильтр NEO PLASMA с помощью пылесоса. При сильном загрязнении промойте фильтр водой.
3. Измените положение линий электрического разряда.
4. Снова установите фильтр NEO PLASMA на исходное местоположение.

Фильтр TRIPLE DEODORIZER (дополнительный)

1. После отсоединения воздушных фильтров отсоедините фильтр TRIPLE DEODORIZER, потянув его немного вперед.
2. Просушите фильтр на солнечном свете в течение двух часов.
3. Снова установите фильтр TRIPLE DEODORIZER на исходное местоположение.

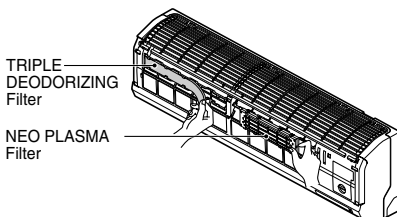

⚠ ОСТОРОЖНО

Во избежание поражения электричеством не прикасайтесь к НАНОФИЛЬТРУ ИОНИЗАТОРА в течение 10 секунд после того как откроете входное отверстие. Недопустимо:

- Использование воды с температурой выше 40°C: это может привести к коррозии и / или обесцвечиванию корпусать воду с температурой выше 40°C
- Это может привести к деформации и / или обесцвечиванию корпуса.



Замена фильтра тонкой очистки

• Рекомендуемая длительность использования: примерно 2 года.

1. Откройте переднюю панель и извлеките воздушные фильтры.
2. Снимите воздухоочистительные фильтры
3. Установите новые воздухоочистительные фильтры
4. Установите воздушные фильтры обратно и закройте переднюю панель.

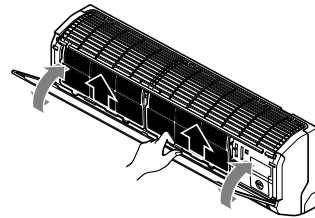
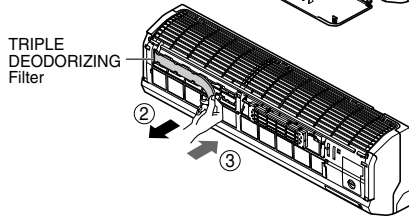
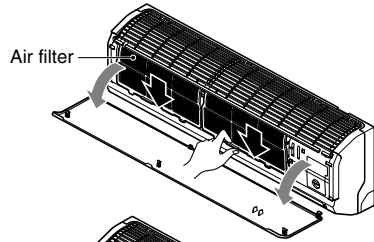

РУССКИЙ ЯЗЫК

Внешний модуль

Змеевики теплообменника и воздушные отверстия панели требуют регулярного осмотра. Очистку теплообменника и панелей паром производит квалифицированный специалист.

ПРИМЕЧАНИЯ

Загрязненный теплообменник снижает эффективность работы кондиционера и приводит к росту эксплуатационных затрат.

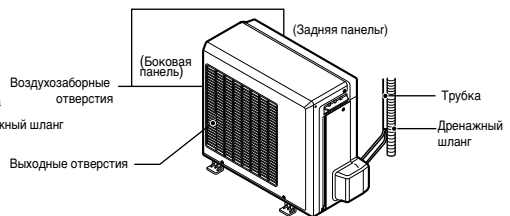
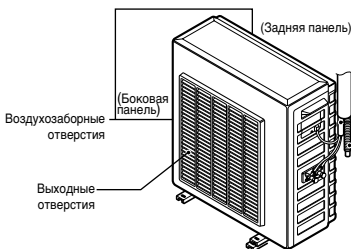
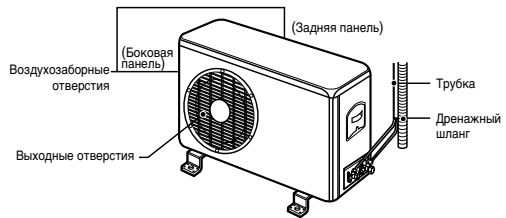

Часто встречающиеся проблемы и ремонт

Перед вызовом службы поддержки

Если возникли проблемы с кондиционером, прочтите указанную ниже информацию и попытайтесь устранить проблему. Если Вы не можете найти решение, выключите кондиционер и свяжитесь со своим дилером.

Кондиционер не работает

1. Убедитесь в том, что кондиционер надлежащим образом подключен.
2. Проверьте предохранитель и автоматический выключатель.
3. Проверьте, не слишком ли высокое и не слишком ли низкое подается напряжение.

Кондиционер охлаждает воздух не настолько, насколько должен в соответствии с его настройкой.

1. Убедитесь в корректности настройки температуры.
2. Убедитесь визуально, не засорен ли фильтр. Если засорен, замените фильтр.
3. Убедитесь в том, что не помех потоку воздуха с внешней стороны, а также в том, что есть зазор не менее 20' между задней стороной кондиционера и стенкой или ограничителем позади него.
4. Закройте все двери и окна, проверьте, нет ли какого-нибудь источника тепла (нагревателя) в комнате.



Перед вызовом службы поддержки просмотрите указанный ниже список часто встречающихся проблем и их решений.

Кондиционер работает нормально, когда:

- Слышен свистящий шум. Причиной шума является вода, забираемая вентилятором в дождливые дни или при окружающей среде высокой влажности. Эта функция предназначена для осушения воздуха и повышения эффективности охлаждения.
- С задней стороны устройства капает вода. В основном резервуаре может скапливаться вода в дождливые дни или при окружающей среде высокой влажности. Эта вода переливается и капает с задней стороны устройства.
- Слышно, что работает вентилятор, но не слышно, что работает компрессор. Это – нормальный режим работы.

Устранение неисправностей

Кондиционер может работать ненормально, когда:

Проблема	Возможные причины	Что делать
Кондиционер не запускается	■ Кондиционер отключен.	• Убедитесь в том, что штепсель шнура электропитания до конца вставлен в розетку.
	■ Предохранитель перегорел или отключился автоматический выключатель.	• Проверьте предохранитель корпуса и автоматический выключатель; в зависимости от результата либо замените предохранитель, либо верните автоматический выключатель в исходное положение.
	■ Сбой электропитания.	• При сбое электропитания выключите режим управления (в положение Off). В течение 3 минут после восстановления электропитания не включайте кондиционер, чтобы предотвратить перегрузку компрессора.
Кондиционер не охлаждает так, как должен охлаждать	■ Препятствие на пути потока воздуха.	• Убедитесь в отсутствии барьеров, заглушек и блокирующего материала с передней стороны кондиционера.
	■ Воздушный фильтр засорен.	• Чистите фильтр как минимум каждые 2 недели. См. раздел 'Техобслуживание'.
	■ Комната, возможно, нагревалась.	• При первом включении кондиционера необходимо выждать определенное время для охлаждения комнаты.
	■ Есть утечка холодного воздуха.	• Проверьте, открыто ли основание теплового узла и возвращается ли холодный воздух.
	■ Охлаждающие змеевики покрыты льдом.	• См. ниже раздел 'Замораживание с помощью кондиционера'.

* Более подробную информацию по программе Energy Star можно узнать на сайте www.energystar.gov.

ПРИМЕЧАНИЯ

Срок службы данного товара—7 лет со дня передачи товара потребителю.

