



ИНСТРУКЦИЯ ПО МОНТАЖУ КОНДИЦИОНЕР

- Перед использованием оборудования внимательно прочтите данную инструкцию.
- Монтаж должен проводиться только уполномоченным персоналом в соответствии с государственными стандартами.
- Рекомендуется сохранить данную инструкцию для возможного обращения к ней в будущем.

Тип: Кассетный (Односторонний)

РУССКИЙ ЯЗЫК

СОДЕРЖАНИЕ

Требования к установке

Необходимые комплектующие

Необходимые инструменты

Комплектация3

Меры предосторожности ..4

Установка

Подбор места установки.....7

Размеры потолка и
расположение подвесного
крепления8

Подключение9

Установка декоративной
панели10

Водоотвод11

Установка проводного
пульта дистанционного
управления13

Дополнительные операции с
проводного пульта
дистанционного управления
.....15

Настройка DIP–
переключателя16

Настройка управления
группой17

- Карта руководства по установке
- Четыре шурупа типа «А» и пластиковые анкеры
- Соединительный кабель

- Трубы: Газовые
Жидкостные
(см. сведения об изделии)

- Изоляционные материалы
- Дополнительная сливная труба

- Уровнеметр
- Отвертка
- Электродрель
- Трубчатое сверло
- Уровень

- Набор электроинструмента
- Указанные гаечные ключи
(набор зависит от номера модели)

- Гаечные ключиHalf
Union

- Шестиугольный гаечный
ключ
- Детектор утечки газа
- Вакуумный насос
- Манометрическая станция

- Инструкция по
эксплуатации/монтажу
- Термометр

Комплектация

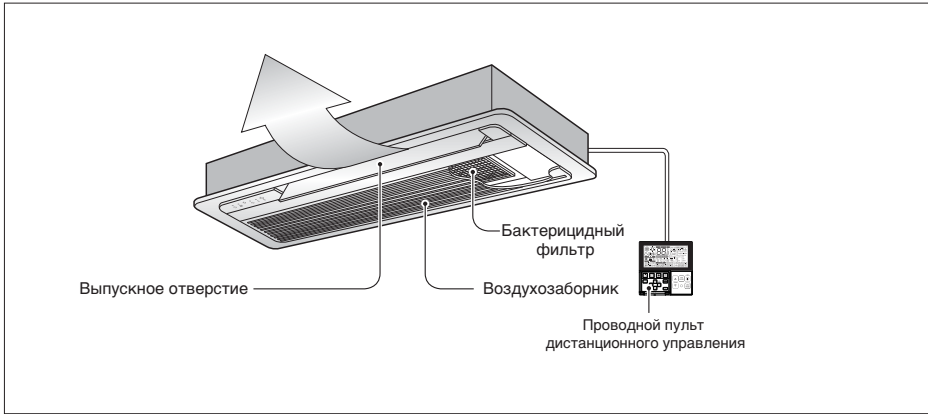

Название	Металлический хомут	Сливной шланг	Изолятор фитинга	Шайба для крепежной скобы	Хомут	Анкер	Саморез	(Дополнительно)
Количество	2 шт	1 шт	1 комплект	8 шт	4 шт	4 шт	3 шт	<ul style="list-style-type: none"> • Картонная подложка для установки • Руководство Пользователя • Руководство по установке
Форма			 Для газовой трубы Для трубы, проводящей жидкость					

• Саморезы для установки крепежных панелей прикреплены к декоративной панели

Меры предосторожности

Для предотвращения травмирования пользователя и других людей, а также причинения материального ущерба необходимо следовать инструкциям, приведенным ниже.

- Перед началом установки кондиционера внимательно прочтите руководство.
- Ознакомьтесь с перечисленными здесь мерами предосторожности, поскольку они содержат важные моменты обеспечения безопасности.
- Неправильная работа вследствие игнорирования инструкции приведет к ущербу или поломке. Серьезность опасности классифицируется следующим образом.

⚠ ПРЕДУПРЕЖДЕНИЕ Этот символ указывает на возможность смерти или серьезной травмы.

⚠ ВНИМАНИЕ Этот символ указывает на возможность травмы или только причинения материального ущерба.

- Значения символов, использованные в настоящем руководстве, соответствуют приведенным ниже.



Не поступайте следующим образом.



Следите за соблюдением данной инструкции.

⚠ ПРЕДУПРЕЖДЕНИЕ

■ Установка

Не пользуйтесь автоматическими выключателями, имеющими неисправности или рассчитанными на меньшую нагрузку. Подключать устройство следует только к номинальному напряжению.

- Существует риск возгорания или поражения электрическим током.

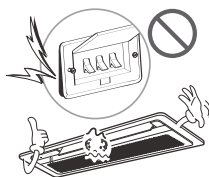

Для проведения электротехнических работ обращайтесь к поставщику, продавцу, квалифицированному электрику или в авторизованный сервисный центр.

- Не разбирайте и не ремонтируйте изделие. Существует риск возгорания или поражения электрическим током.



Всегда заземляйте изделие

- Существует риск возгорания или поражения электрическим током.

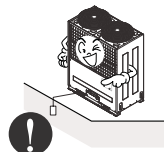

Крепко закрепите панель и крышку блока выключателей.

- Существует риск возгорания или поражения электрическим током.



Всегда устанавливайте выделенную цепь и автоматический выключатель.

- Неправильная электропроводка или установка могут привести к возгоранию или поражению электрическим током.

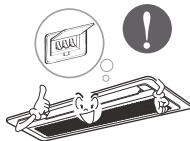

Используйте автоматический выключатель или плавкий предохранитель должного номинала.

- Существует риск возгорания или поражения электрическим током.

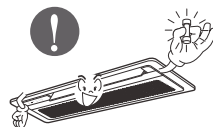

Не меняйте и не удлиняйте силовой кабель.

- Существует риск возгорания или поражения электрическим током..

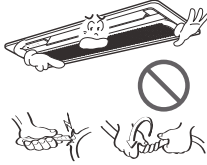

Не включайте кондиционер надолго, если открыта дверь или окно и влажность воздуха очень высока.

- Образование конденсата может намочить или испортить мебель.



Будьте осторожны при распаковке и установке изделия.

- Можно пораниться об острые края. Будьте особенно осторожны с краями упаковки и острыми кромками конденсатора и испарителя.



Для установки всегда пользуйтесь услугами поставщика или авторизованного центра.

- Существует риск возгорания, поражения электрическим током, взрыва или травмы.



Не устанавливайте изделие на неисправную монтажную стойку.

- Это может привести к травме, несчастному случаю или повреждению изделия.



Проверьте, чтобы место установки не разрушилось от времени.

- При разрушении основы кондиционер может упасть, причинив материальный ущерб, а также привести к повреждению имущества и травмам.

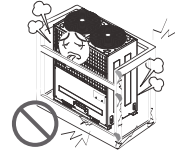

■ Эксплуатация

Не храните и не используйте горючий газ или другие горючие вещества рядом с кондиционером воздуха.

- Существует риск возгорания или отказа изделия.



ВНИМАНИЕ

Установка

Всегда проверяйте изделие на наличие утечки газа (хладагента) после установки или ремонта изделия.

- При низком уровне хладагента может произойти отказ изделия.

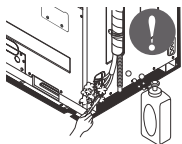

Чтобы обеспечить правильный водоотвод, установите сливной шланг.

- Плохое соединение может привести к утечке воды.

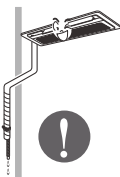

Держите изделие горизонтально даже во время установки.

- Избегайте вибрации или утечки воды.

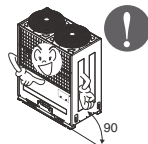

Не устанавливайте изделие в местах, где шум или нагретый воздух от наружного агрегата может повредить соседям.

- Это может привести к возникновению проблем с соседями.



Перевозку и транспортировку изделия должны производить не менее двух человек.

- Избегайте травм.



Не устанавливайте изделие в местах, где оно будет подвержено непосредственному воздействию морского воздуха (солевого тумана).

- Это может привести к коррозии изделия. Коррозия, в частности, ребер конденсатора и испарителя может привести к неправильному функционированию изделия или недостаточной эффективности.

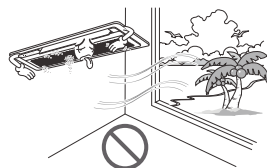

При случайном попадании жидкости из батарей в полость рта почистите зубы и обратитесь к врачу. Не пользуйтесь пультом дистанционного управления при протекании батарей.

- Содержащиеся в батареях химикаты могут вызвать ожоги и нанести другой вред здоровью.



Установка

Прочтите руководство до конца, выполняя инструкции шаг за шагом.

Подбор места установки

- Вблизи агрегата не должно быть источников тепла и пара.
- Ничто не должно препятствовать свободной циркуляции воздуха.
- Это должно быть место, обеспечивающее хорошую циркуляцию воздуха в помещении.
- Это должно быть место, где просто обеспечить водоотвод.
- Следует учесть фактор предотвращения зашумления помещения.
- Не устанавливайте агрегат вблизи дверного проема.
- Необходимо соблюдать заданное расстояние от стен, потолка и различных ограждений.
- Необходимо выделить место для обслуживания внутреннего агрегата.

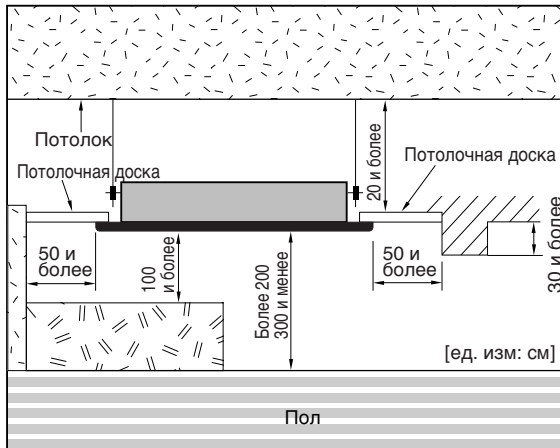

ОСТОРОЖНО : Если агрегат установлен вблизи моря, его составные части могут пострадать от коррозии.

Агрегат и его составные части необходимо обработать соответствующими антикоррозийными средствами.

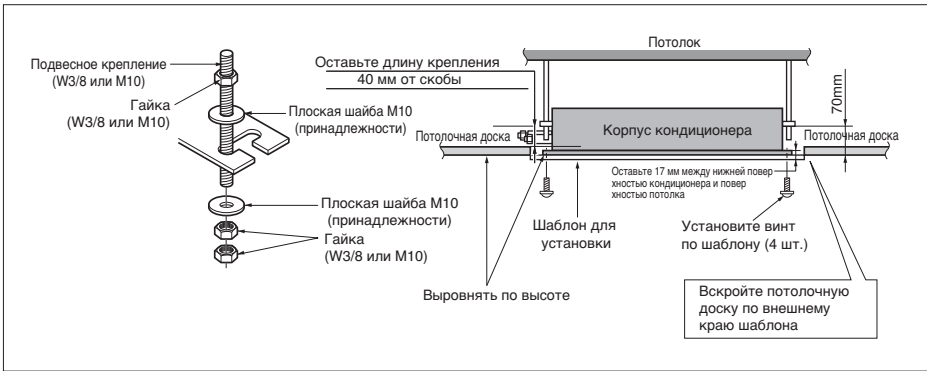

• Следующие детали закупаются на месте.

- ① Подвесное крепление — W 3/8 или M10
- ② Гайка — W 3/8 или M10
- ③ Пружинная шайба — M10
- ④ Плоская шайба — M10

⚠ ОСТОРОЖНО : Закрутите гайку и анкер чтобы предотвратить аппарат от падения.

Подключение

Подсоедините провода к клеммам на панели управления в соответствии со схемой подключения внешнего агрегата.

• Номера клемм и цвета проводов для внешнего агрегата и для внутренних агрегатов должны совпадать.

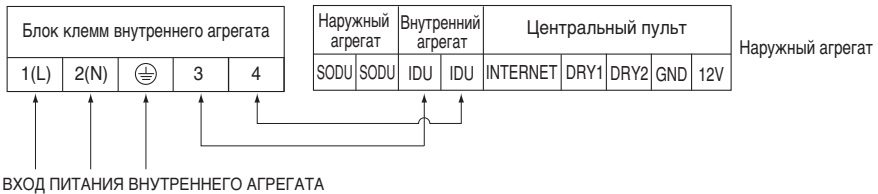

⚠ ПРЕДУПРЕЖДЕНИЕ. : Проверьте, что винты на клеммах хорошо затянуты.

⚠ ОСТОРОЖНО : Кабель питания, подключенный к блоку, необходимо выбирать в соответствии со следующими спецификациями.

Установка декоративной панели

Декоративная панель устанавливается в определенном направлении.

Перед ее установкой удалите бумажный шаблон.

1. Временно закрепите два винта (шестиугольные М5) для декоративной панели на корпусе агрегата. (Оставьте их незатянутыми на 10 мм.)
Эти винты (шестиугольные М5) включены в комплект внутреннего агрегата.
2. Снимите с декоративной панели решетку воздухозаборника. (Удалите крючок для шнура решетки воздухозаборника.)
3. Подвесьте декоративную панель пазами (☪) на винты, установленные на предыдущем шаге, и задвиньте ее таким образом, чтобы винты вошли до края паза.
4. Затяните два незатянутых винта, а затем два оставшихся винта (всего 4 винта).
5. Подключите разъем мотора задвижки и разъем дисплея.
6. Затянув винты, установите решетку воздухозаборника (включая воздушный фильтр).

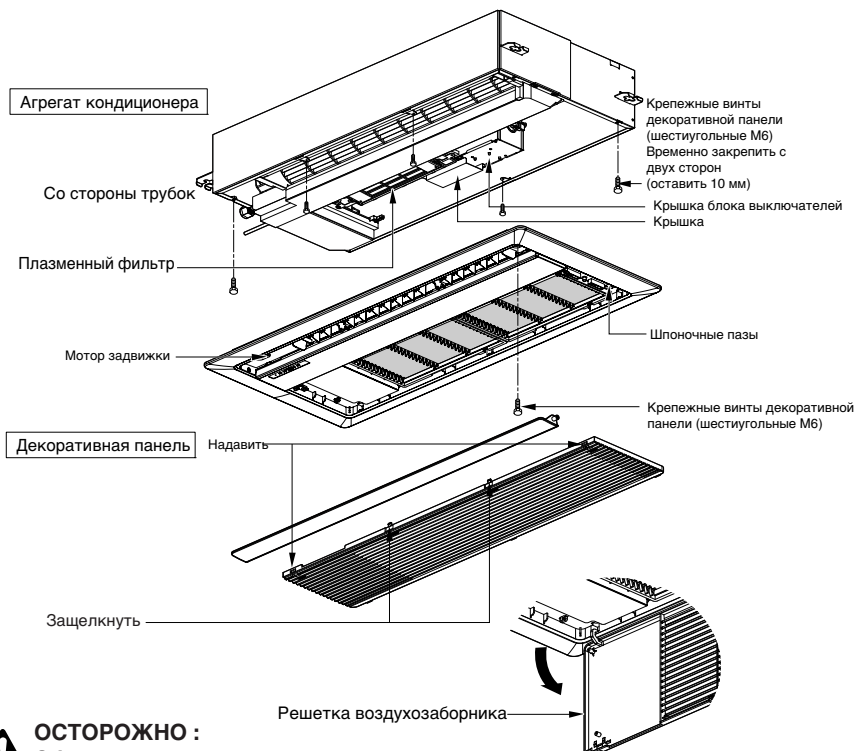

**⚠ ОСТОРОЖНО :
Обязательно
установите
декоративную
панель. Утечка
холодного воздуха
приведет к
образованию
конденсата. ☞ Будет
капать.**

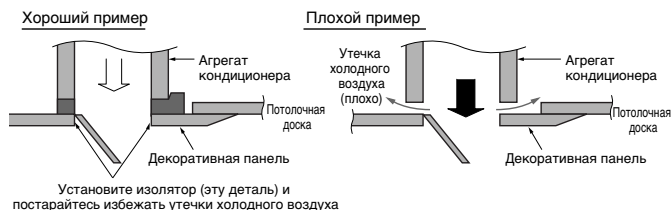

Установите изолятор (эту деталь) и постарайтесь избежать утечки холодного воздуха

Водоотвод

- Водоотвод должен иметь уклон (от 1/50 до 1/100): чтобы избежать стекания в обратном направлении, обеспечьте уклон в нужную сторону.
- Во время подключения водоотвода не прилагайте излишнее усилие к дренажному разъему внутреннего агрегата.
- Внешний диаметр разъема водоотвода составляет 32 мм.

Материал: поливинилхлорид VP-25 с уплотнителями

- Необходимо обеспечить теплоизоляцию водоотвода.

Теплоизоляционный материал: Вспененный полиэтилен толщиной более 8 мм.

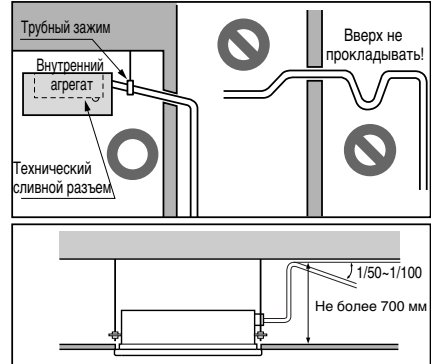

Проверка слива

В данной модели кондиционера для водоотвода используется дренажный насос.

Для проверки дренажного насоса воспользуйтесь следующей процедурой.

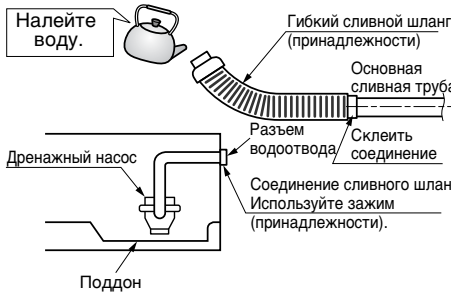

- Подключите основную сливную трубу к наружному разъему и оставьте ее в таком положении до конца теста.
- Подайте воду в гибкий сливной шланг и проверьте систему на наличие утечек.
- После подключения электрического кабеля обязательно проверьте дренажный насос на работоспособность и уровень шума.
- После завершения проверки подключите гибкий сливной шланг к разъему внутреннего агрегата.



ОСТОРОЖНО : Входящий в комплект гибкий сливной шланг нельзя гнуть и скручивать. Это может привести к его протеканию.

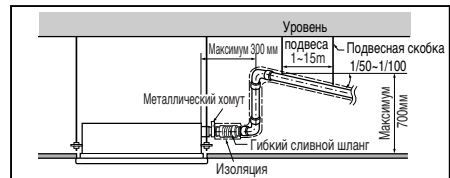



ОСТОРОЖНО:

Проверьте, что выполнены все вышеприведенные условия, и подготовьтесь к подключению проводов.

- 1) Не используйте никакое другое электропитание, кроме электропитания, специально предназначенного для кондиционера.
При подключении проводки руководствуйтесь принципиальной схемой, приведенной на внутренней стороне крышки блока выключателей.
- 2) Предусмотрите автоматический электрический выключатель между источником питания и агрегатом.
- 3) Винты, с помощью которых крепится проводка электрооборудования, в результате вибрации при транспортировке агрегата могут ослабнуть.
• Проверьте их и убедитесь, что они плотно затянуты. (Слабое крепление может спровоцировать выгорание электропроводки.)
- 4) Спецификация источника питания
- 5) Подтвердите достаточность мощности.
- 6) Убедитесь, что стартовое напряжение составляет не менее 90% от номинального, указанного на табличке с заводскими характеристиками.
- 7) Убедитесь, что толщина кабеля соответствует толщине, указанной в спецификации источника питания.
(В частности, обратите внимание на соотношение длины и толщины кабеля.)
- 8) Не забывайте позаботиться об изоляции, если эксплуатация производится во влажной среде.
- 9) Падение напряжения может быть вызвано следующими причинами.
• Вибрация электромагнитного переключателя, повреждение контактной зоны, расплавление проводника, отказ блока защиты от перегрузок.
• На компрессор подается недостаточная стартовая мощность.

ПРИЕМКА

Объясните покупателю основные процедуры эксплуатации и обслуживания, пользуясь для этого руководством по эксплуатации (очистка воздушного фильтра, регулировка температуры и т. д.).

УСТАНОВКА ПРОВОДНОГО ПУЛЬТА ДИСТАНЦИОННОГО УПРАВЛЕНИЯ

- Поскольку датчик температуры в помещении находится на пульте дистанционного управления, то, чтобы обеспечить правильный замер температуры, ПДУ должен устанавливаться в месте, защищенном от прямого солнечного света, повышенной влажности и прямого доступа холодного воздуха. Устанавливайте пульт дистанционного управления на расстоянии 1,5 м над полом в области, где поддерживается средняя температура и хорошая циркуляция воздуха.

Не устанавливайте пульт дистанционного управления там, где на него будут оказывать влияние следующие факторы.

- Сквозняки или мертвая зона за дверью или в углу.
- Горячий или холодный воздушные потоки из канала.
- Источники тепла (от солнца или нагревательных приборов).
- Скрытые трубы и дымоходы.
- Неконтролируемые области (с внешней части стены позади пульта дистанционного управления).
- Данный пульт дистанционного управления оборудован 7-сегментным ЖКИ–дисплеем. Чтобы на нем правильно отображалась информация, пульт дистанционного управления должен быть установлен так, как показано на рис.1 (стандартная высота — 1,2–1,5 м от уровня пола).



Рис.1. Типичное расположение пульта дистанционного управления

Установка проводного пульта дистанционного управления

1. С помощью винтов закрепите панель пульта дистанционного управления в выбранном месте.

- Следите за тем, чтобы панель не была изогнута, иначе пульт дистанционного управления будет работать с ошибками.

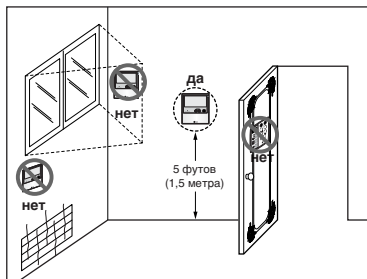
Устанавливайте панель пульта дистанционного управления в прилагаемом корпусе, если он входит в комплект поставки.

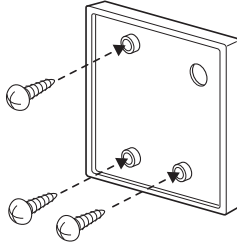

2. Кабель проводного пульта дистанционного управления можно установить в трех направлениях.

- Направление установки: настенная поверхность корпуса, вверх, вправо

- При прокладке кабеля пульта дистанционного управления по верхней и правой стороне сначала удалите заглушку направляющей.

※ Удалить заглушку направляющей.

- ① Настенная поверхность корпуса
- ② Верхняя направляющая
- ③ Правая направляющая

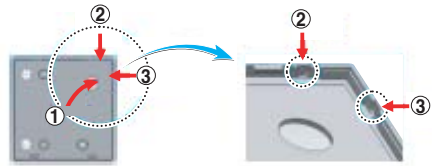

< '1' пр' вляющие проводов >

3. Закрепите в панели, установленной на поверхности стены, верхнюю часть пульта дистанционного управления, как показано на рисунке, а затем прижмите к панели нижнюю часть пульта дистанционного управления.

- Проследите за тем, чтобы между панелью и пультом дистанционного управления не было зазоров.

<Порядок подключения>

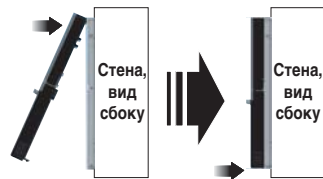

Снимайте пульт дистанционного управления с панели, как показано на следующем рисунке. Сначала вставьте в нижнее съемное отверстие отвертку и, вращая ее по часовой стрелке, снимите пульт дистанционного управления.

- Всего на пульте дистанционного управления имеется два съемных отверстия. Используйте их поочередно.

- При снятии пульта дистанционного управления соблюдайте осторожность и старайтесь не повредить внутренние элементы.

<Порядок снятия>

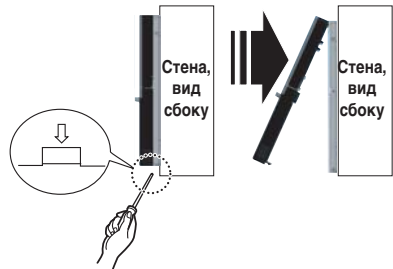

4. Соедините внутренний блок и пульт дистанционного управления с помощью соединительного кабеля.

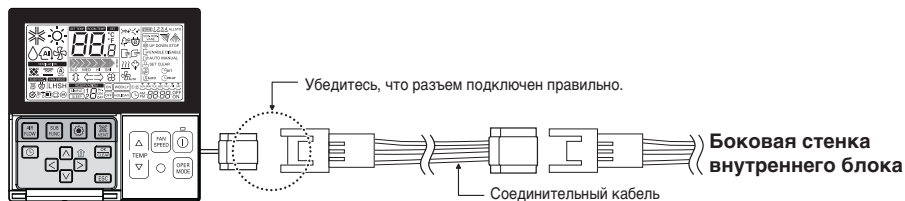

5. Если расстояние между проводным пультом дистанционного управления и внутренним блоком превышает 10 м, используйте удлинитель.

⚠ ОСТОРОЖНО

При установке пульта дистанционного управления не утапливайте его в стене.

(Это может привести к повреждению датчика температуры.)

Не устанавливайте кабель длиной 50 м или более.

(Это может привести к некорректной работе контроллера.)

- При установке удлинителя проверьте направление подключения разъема на боковой части пульта дистанционного управления и сторону изделия, к которой производится подключение.
- Если вы установите кабель удлинителя в противоположном направлении, то разъем подключить не удастся.
- Технические характеристики кабеля удлинителя: 2547 1007 22# 2-жильный, 3-жильный 5-жильный или более в оплетке.

Наименование и функция проводного пульта дистанционного управления (дополнительно)

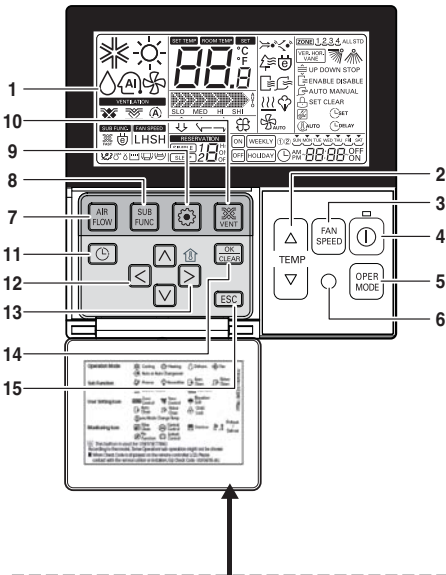

Установите информационный ярлык, расположенный на внутренней стороне дверцы. Инструкция по монтажу

1. Экран индикации операции
2. Кнопка регулировки температуры
 - Она не предназначена для регулировки комнатной температуры, а температуры выходящего воздуха.
3. Кнопка выбора скорости вентилятора
 - Скорость вентилятора регулируется 3 режимам и.
 - Средний и Низкий режимы одинаковы
4. Кнопка ON/OFF (ВКЛ/ВЫКЛ)
5. Кнопка выбора режима работы
6. Приемник беспроводного пульта дистанционного управления
 - Некоторые изделия не принимают беспроводные сигналы.
7. Кнопка воздушного потока
8. Кнопка подфункции
9. Кнопка выбора функции
10. Кнопка вентиляции
11. Reservation
12. Кнопки вверх, вниз, влево, вправо
 - Для проверки внутренней температуры, нажать кнопку  .
13. Кнопка отображения температуры в помещении
 - Только показывает комнатную температуру в соответствии пульта ДУ.
 - При этом комнатная температура не регулируется.
 - В случае воздухозаборника, отображается только температура вокруг пульта ДУ. temperature around remote controller.
14. Кнопка установки/отмены
15. Кнопка выхода

- ※ Некоторые функции могут не работать и отображаться в соответствии с типом изделия.
- ※ Если проводной пульт ДУ не подключен, будет отображаться непонятное значение.

Модель: PQRCVSL0 (черный цвет)
PQRCVSL0QW (белый цвет)

Настройка двухрядного выключателя на печатной плате внутреннего блока

	Параметр	Описание	Настройка Выкл	Настройка Вкл	По умолчанию
SW1	Связь	Не доступен (По умолчанию)	-	-	Выкл
SW2	Цикл	Не доступен (По умолчанию)	-	-	Выкл
SW3	Групповое управление	Выбор режима ведущего или ведомого	Ведущий	Ведомый	Выкл
SW4	Режим сухого контакта	Выбор режима сухого контакта	Проводной/беспроводной пульт ДУ Выбор ручного или автоматического режима работы	Авто	Выкл
SW5	Монтаж	Непрерывная работа вентилятора	Удаление режима непрерывной работы	-	Выкл
SW6	Соединение нагревателя	Не доступен	-	-	Выкл
SW7	Соединение вентилятора	Выбор соединения вентилятора	Удаление соединения	Рабочий	Выкл
	Выбор лопасти (Консоль)	Выбор верхней/нижней стороны лопасти	Верхняя сторона + Нижняя сторона лопасти	Только верхняя сторона лопасти	
	Выбор региона	Выбор тропического региона	Универсальная модель	Тропическая модель	
SW8	И т.д.	Резерв	-	-	Выкл

 ОСТОРОЖНО

Для моделей Multi V, двухрядный выключатель 1, 2, 6, 8 должен быть **ВЫКЛ.**

Настройка группового контроля

1. Групповой контроль 1

■ Проводной пульт ДУ 1 + Стандартные внутренние блоки

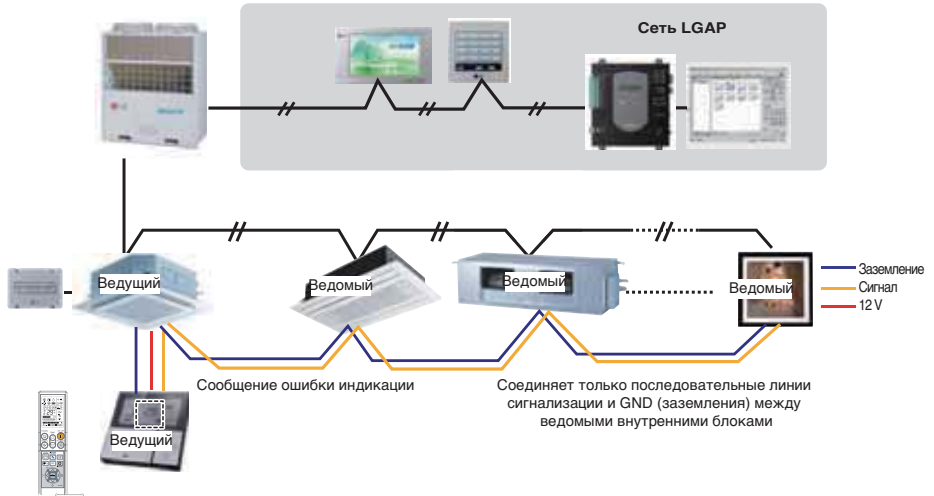

■ Двухрядный выключатель на печатной плате (внутренние блоки кассетного и канального типа)

① Настройка ведущего - No. 3 Выкл



② Настройка ведомого - No. 3 Вкл

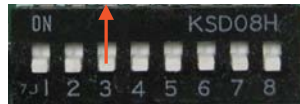

1. Можно управлять 16 внутренними блоками (макс.) с одного проводного пульта ДУ.
Настроить только один внутренний блок на режим Ведущего, настроить остальные на режим Ведомых.
2. Можно подключать с любым типом внутренних блоков.
3. Можно одновременно использовать беспроводной пульт ДУ.
4. Можно одновременно подключать сухой контакт и центральный пульт управления.
 - Ведущий внутренний блок может распознавать только сухой контакт и центральный пульт управления.
 - В случае одновременной работы центрального и группового пультов управления, можно подключать стандартные внутренние блоки серии 2 или выше с февраля 2009 г.
 - В случае настройки центрального пульта управления, с центрального пульта управления можно управлять внутренними блоками после настройки адреса ведущего внутреннего блока.
 - Ведомый внутренний блок будет работать в качестве ведущего внутреннего блока.
 - Ведомый внутренний блок не может управляться отдельно с центрального пульта управления.
 - Некоторые пульты ДУ не работают одновременно с сухим контактом и центральным пультом управления. О дополнительной информации по этому вопросу обращайтесь к нам.

5. Любая ошибка во внутреннем блоке отображается на проводном пульте ДУ.

Для устранения ошибки во внутреннем блоке можно управлять отдельным внутренним блоком.

6. В случае группового управления можно использовать следующие функции.

- Выбор опции работы (работа/останов/режим/установка температуры)
- Управление скоростью потока воздуха (Высокая/Средняя/Низкая)
- Некоторые функции недоступны.

- ※ Настраивать Ведущий/Ведомые внутренние блоки можно с помощью двухрядного выключателя на печатной плате.
- ※ Можно подключать внутренние блоки с февраля 2009 г. В других случаях обращайтесь LGE.
- ※ Без настройки ведущего и ведомого могут возникать неисправности.

2. Групповой контроль 2

■ Проводные пульты ДУ + Стандартные внутренние блоки

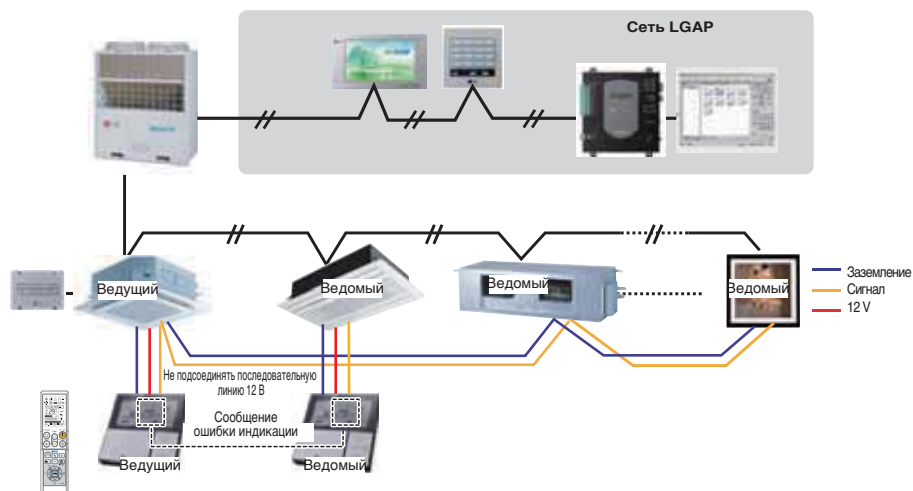

- ※ Можно управлять N внутренними блоками с помощью M блоков пультов ДУ. ($M+N \leq 17$ блоков)
 Настроить только один внутренний блок на режим Ведущего, настроить остальные на режим Ведомых.
 Настроить только один пульт ДУ на режим Ведущего, настроить остальные на режим Ведомых.
 За исключением этих условий, процедура аналогична Групповому управлению 1.

3. Групповой контроль 3

■ Смешанное подключение внутренних блоков и воздухозаборников

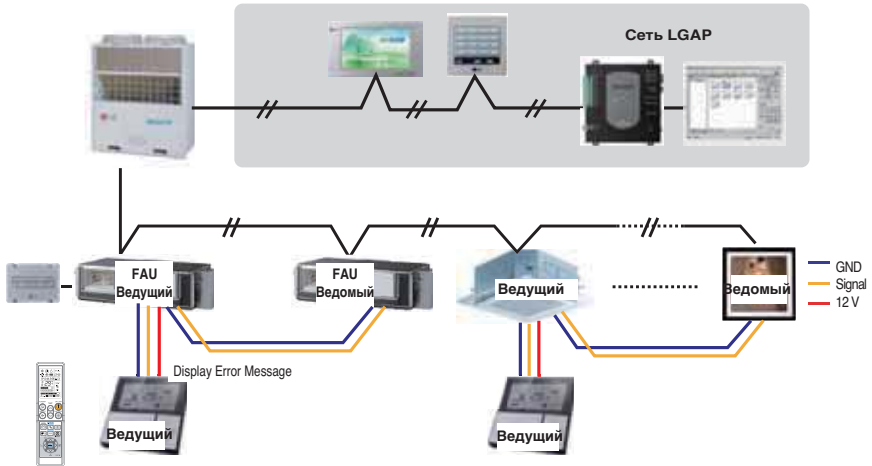

* При подключении стандартного внутреннего блока и воздухозаборника, отделить воздухозаборник от стандартных блоков.
(Так как настройка температуры отличается.)

* За исключением этих условий, процедура аналогична Групповому управлению 1.



* FAU: Воздухозаборник
Стандартный: Стандартный внутренний блок

4. 2 пульта ДУ

■ Проводной пульт ДУ 2 + Внутренний блок 1

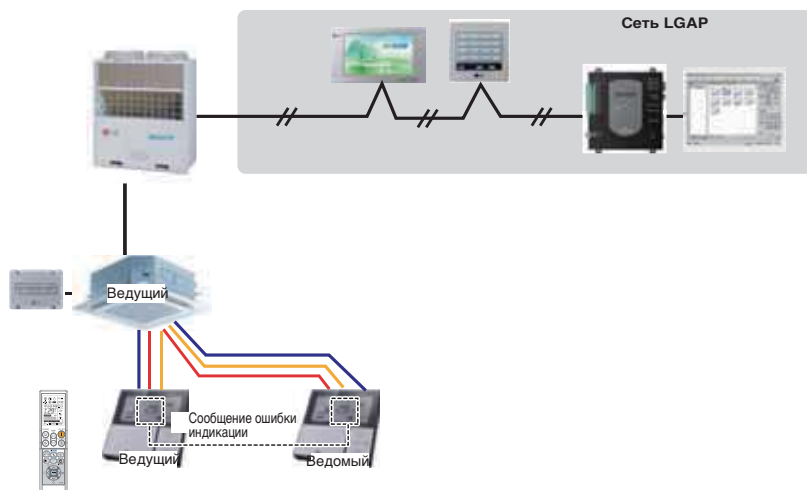



1. Можно подключить два проводных пульта ДУ с одним внутренним блоком.
2. С любым типом внутреннего блока можно подключить два пульта ДУ.
3. Одновременно можно использовать беспроводной пульт ДУ.
4. Можно одновременно подключать сухой контакт и центральный пульт управления.
5. Любая ошибка во внутреннем блоке отображается на проводном пульте ДУ.
6. Нет пределов для функциональности внутренних блоков.

* Не более 2 проводных пультов ДУ можно подключить с 1 внутренним блоком.

5. Вспомогательное оборудование для настройки группового управления

Групповое управление можно настроить с помощью следующего вспомогательного оборудования.

2 внутренних блока +Проводной пульт ДУ	1 внутренний блок +Проводной пульт ДУ 2EA
<p>※ PZCWRCG3 кабель для подключения</p>  <p>Ведущий</p> <p>Ведомый</p> <p>PZCWRC G3</p> <p>Ведущий</p>	<p>※ PZCWRC2 cable used for connection</p>  <p>PZCWRC 2</p> <p>Ведущий</p> <p>Ведомый</p>

