



# LESSAR

климатическое оборудование

системы кондиционирования воздуха

с е р и я **PROF**



настенные фанкойлы Lessar

**LSF-200,250,350,450KB22**



## Настенные фанкойлы Lessar

Управление и обслуживание	Действия перед включением		
	Наименование и функции основных частей фанкойла		
	Пульт управления	Функции пульта управления	
		Режим Охлаждения	
		Режим Обогрева	
		Режим Осушения	
		Функция Таймер	
		Установка элементов питания	
	Рекомендации по использованию		
	Предупреждения пользователю		
Обслуживание			
Устранение неисправностей			
Монтаж	Комплектация и схема монтажа		
	Место монтажа		
	Установка внутреннего блока		
	Испытания		

- Внимательно прочтите инструкцию перед включением оборудования
- Данный продукт не может быть утилизирован вместе с бытовыми отходами

## Действия перед использованием

### Внимание!

Вставьте вилку в розетку. Для безопасной работы розетка должна быть заземлена.

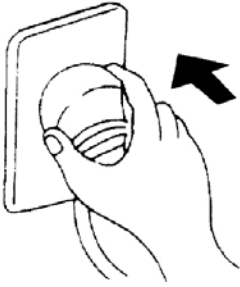

Не вытаскивайте вилку из розетки во время работы оборудования

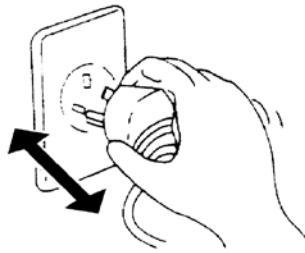

Никогда не наращивайте питающий кабель и не перекусывайте его

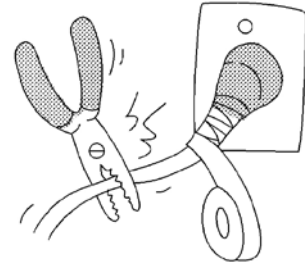

Не используйте удлинитель и не подключайте другие электрические приборы в ту же розетку.



Не включайте фанкойл мокрыми руками

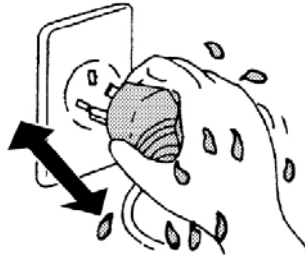

Не засовывайте руки и посторонние приборы в фанкойл

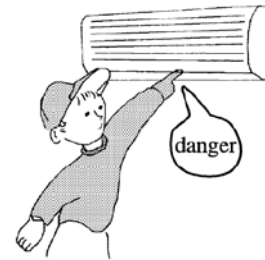

Не направляйте воздушный поток на человека в течение длительного времени



Если вы почувствовали запах гари или увидели дым, немедленно отключите автомат токовой защиты.

Не пытайтесь отремонтировать оборудование самостоятельно

Автомат токовой защиты обязательно должен быть требуемого номинала.

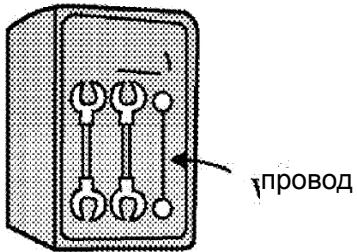

Если фанкойл долго не используется, то необходимо отключить его питание (вытащить вилку из розетки)

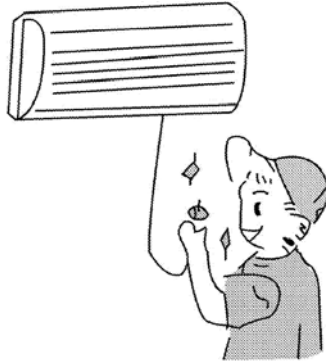

При обслуживании (чистке) необходимо отключить питание.

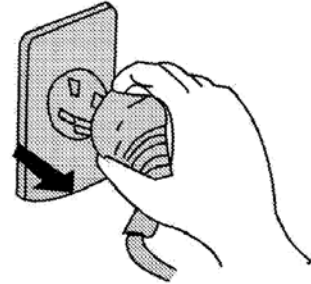

Не вытаскивайте вилку из розетки за провод.

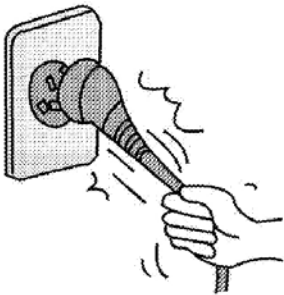

Не располагайте нагревательные приборы рядом с фанкойлом

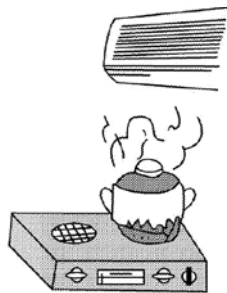

Не используйте рядом с фанкойлом огнеопасные спреи и вещества

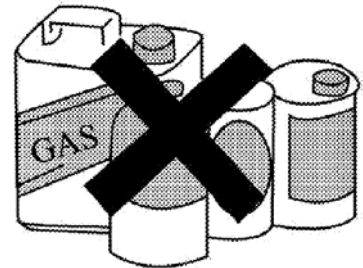

Не блокируйте вход и выход воздуха из фанкойла посторонними предметами

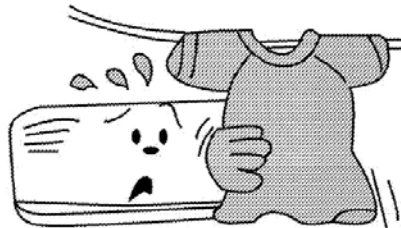

## Наименование и функции основных частей фанкойла

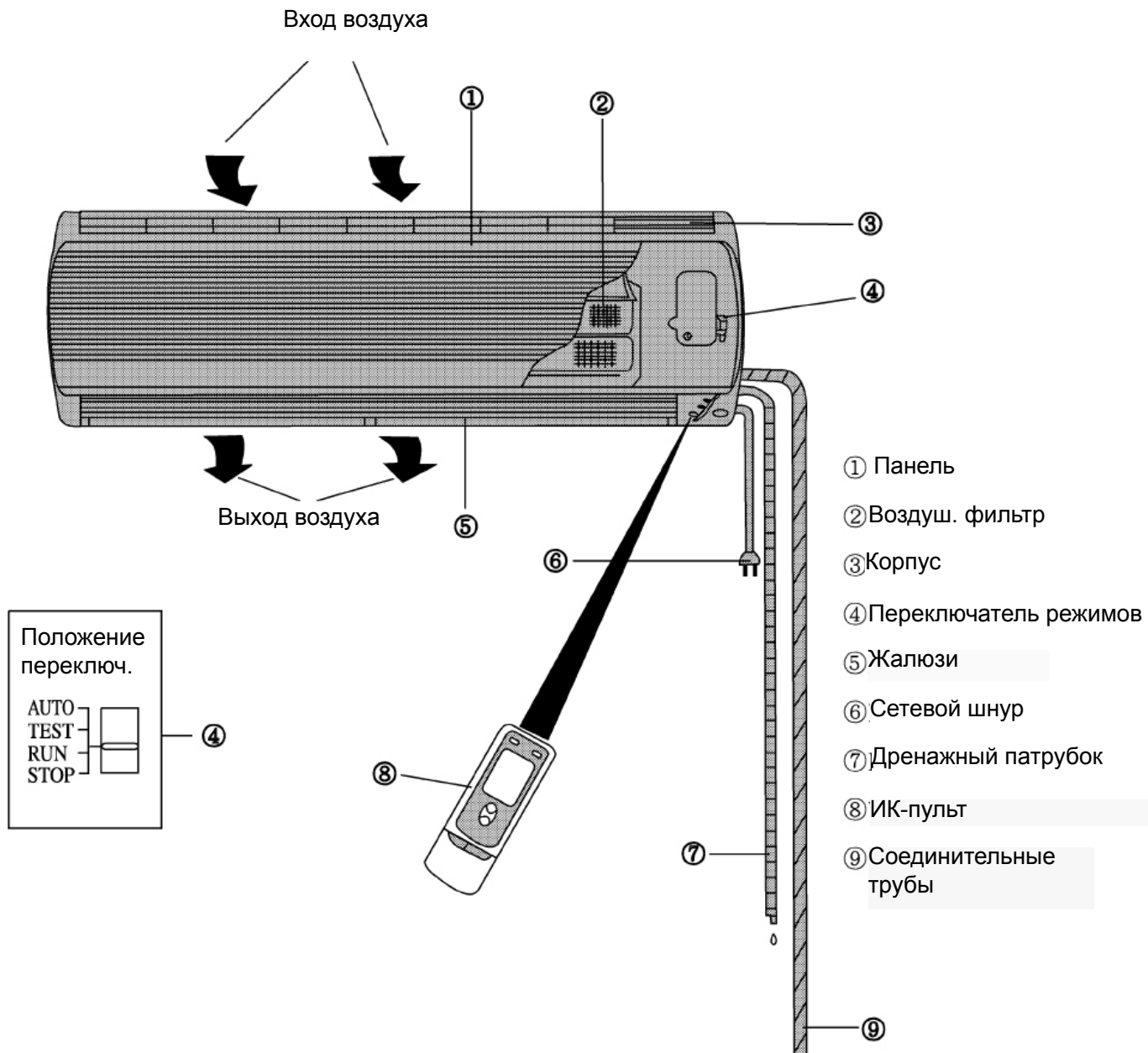

# Дистанционное управление фанкойлом

## Функции ИК-пульта

Примечание:

- Убедитесь в отсутствии препятствий между ИК-пультом и приемником сигнала фанкойла
- Сигнал с ИК-пульта передается на расстояние до 10м.
- Не роняйте ИК-пульт
- Не допускайте попадание влаги на пульт и не оставляйте его на солнце.

**SWING**  
После нажатия, жалюзи автоматически двигаются, для остановки еще раз нажмите кнопку

**TEMP.**  
Нажатие на кнопку "+" увеличивает температуру на 1°C, уменьшается нажатием на кнопку "-"  
В режиме Охлаждения, Осушения, Обогрева температуру можно задать в диапазоне от 16°C до 30°C.

**MODE**  
Изменение режима работы, в указанном порядке

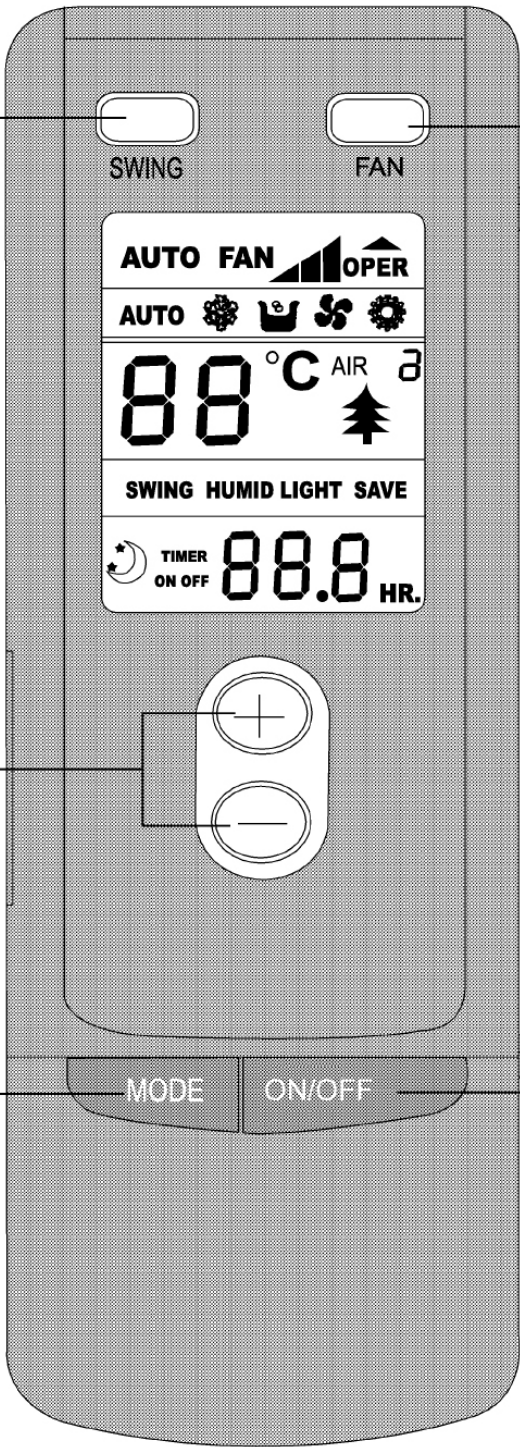
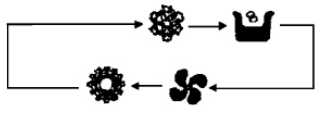

**FAN**  
Изменение скорости вентилятора

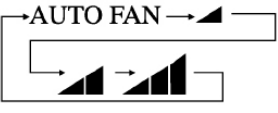

" " COOL  
" " DRY  
" " FAN  
" " HEAT

**ON/OFF**  
Включение/выключение фанкойла

Примечание: пульт является универсальным и некоторые кнопки (функции) будут не доступны для пользователя

## Вид с открытой крышкой

Пульт является универсальным и некоторые кнопки (функции) будут не доступны для пользователя.

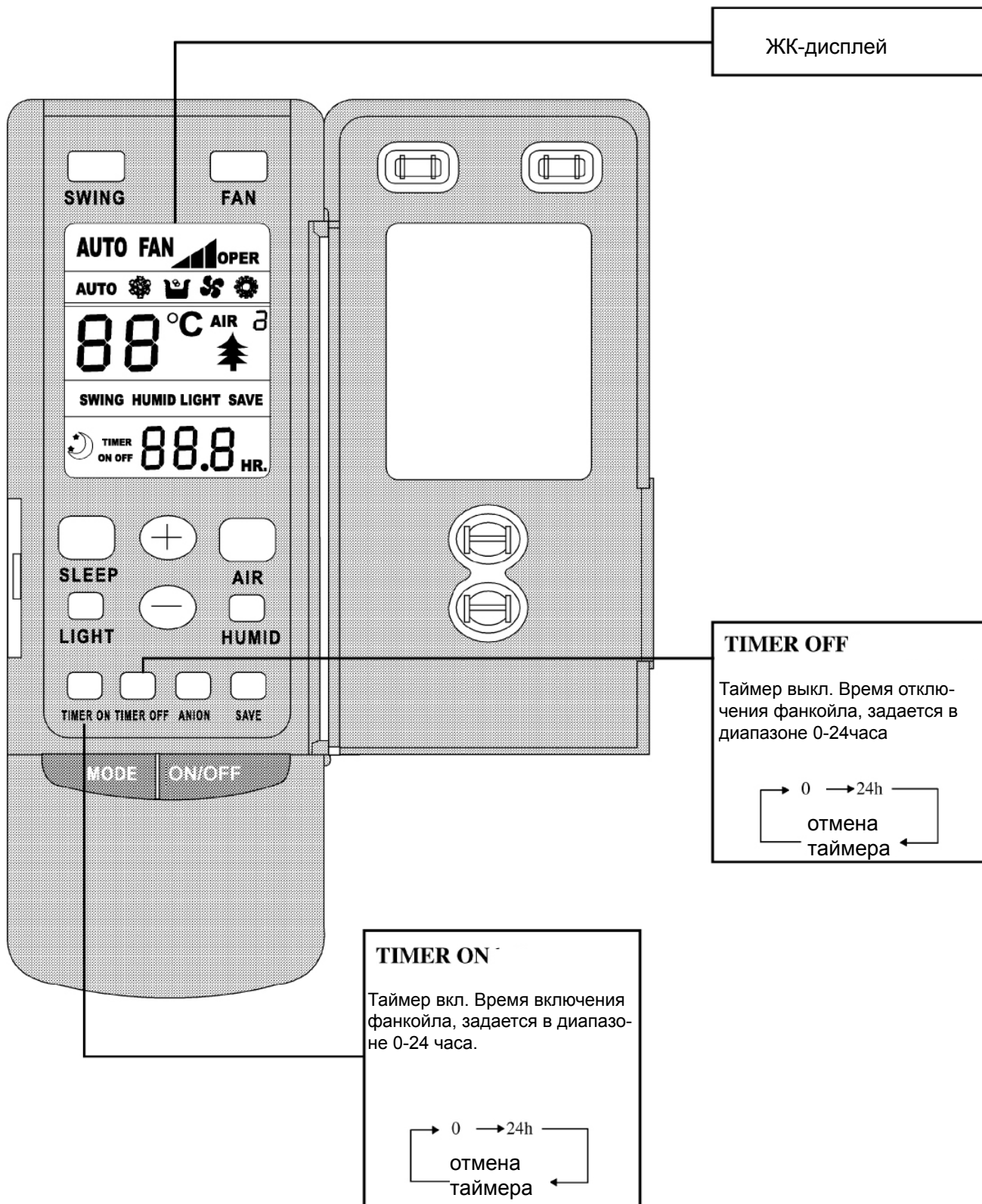



## Режим Охлаждение

Микропроцессор управляет режимом охлаждения в зависимости от разности температур в помещении и заданной.

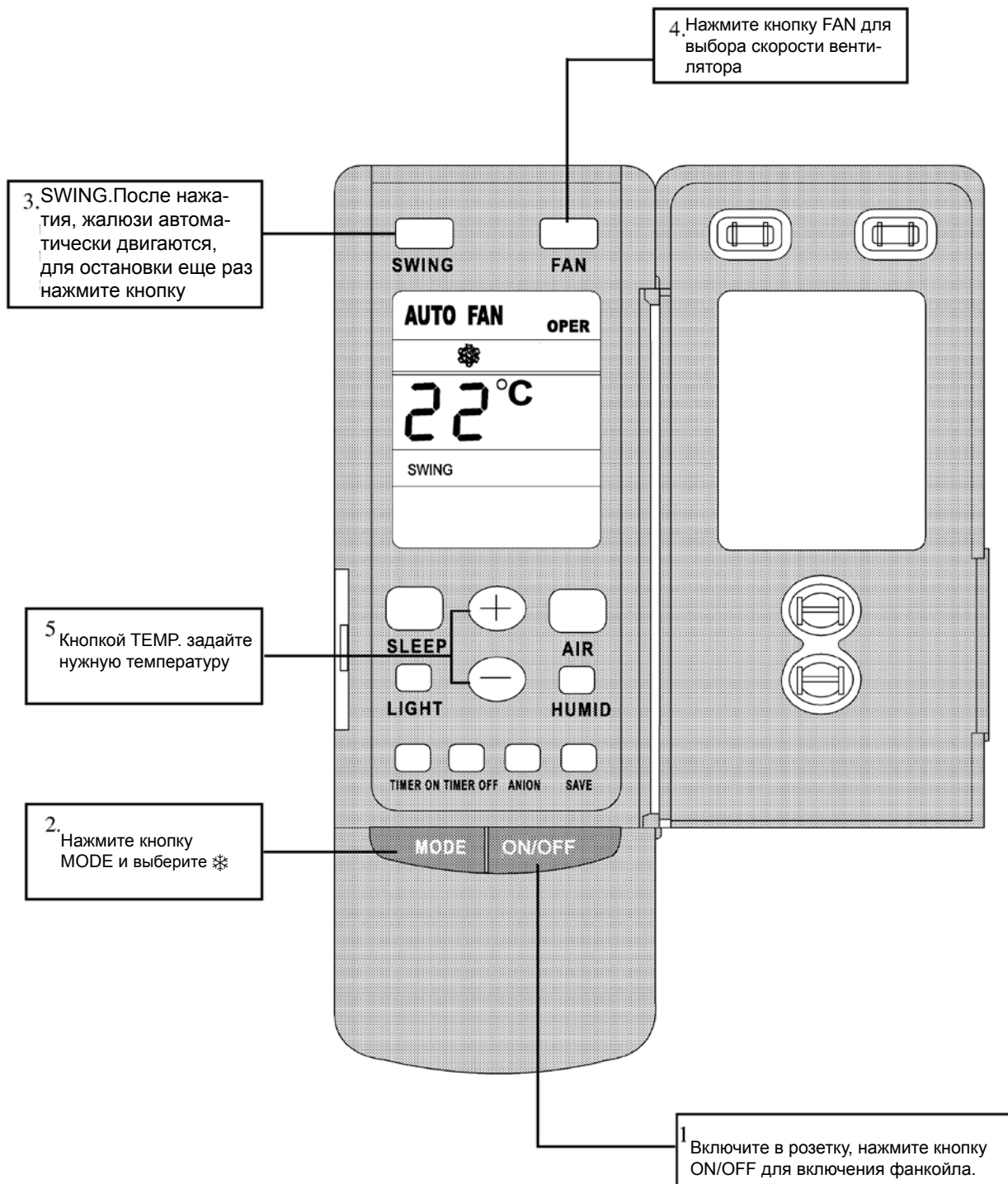

## Режим Обогрев

- Если температура в помещении ниже заданной, фанкойл включается в режим обогрева
- Если температура в помещении выше заданной на 1°C, то вентилятор фанкойла отключается с задержкой в 30сек.
- SET TEMP. Температура уставки находится в пределах 16°C-30°C.

Примечание: режим зависит от режима работы чиллера

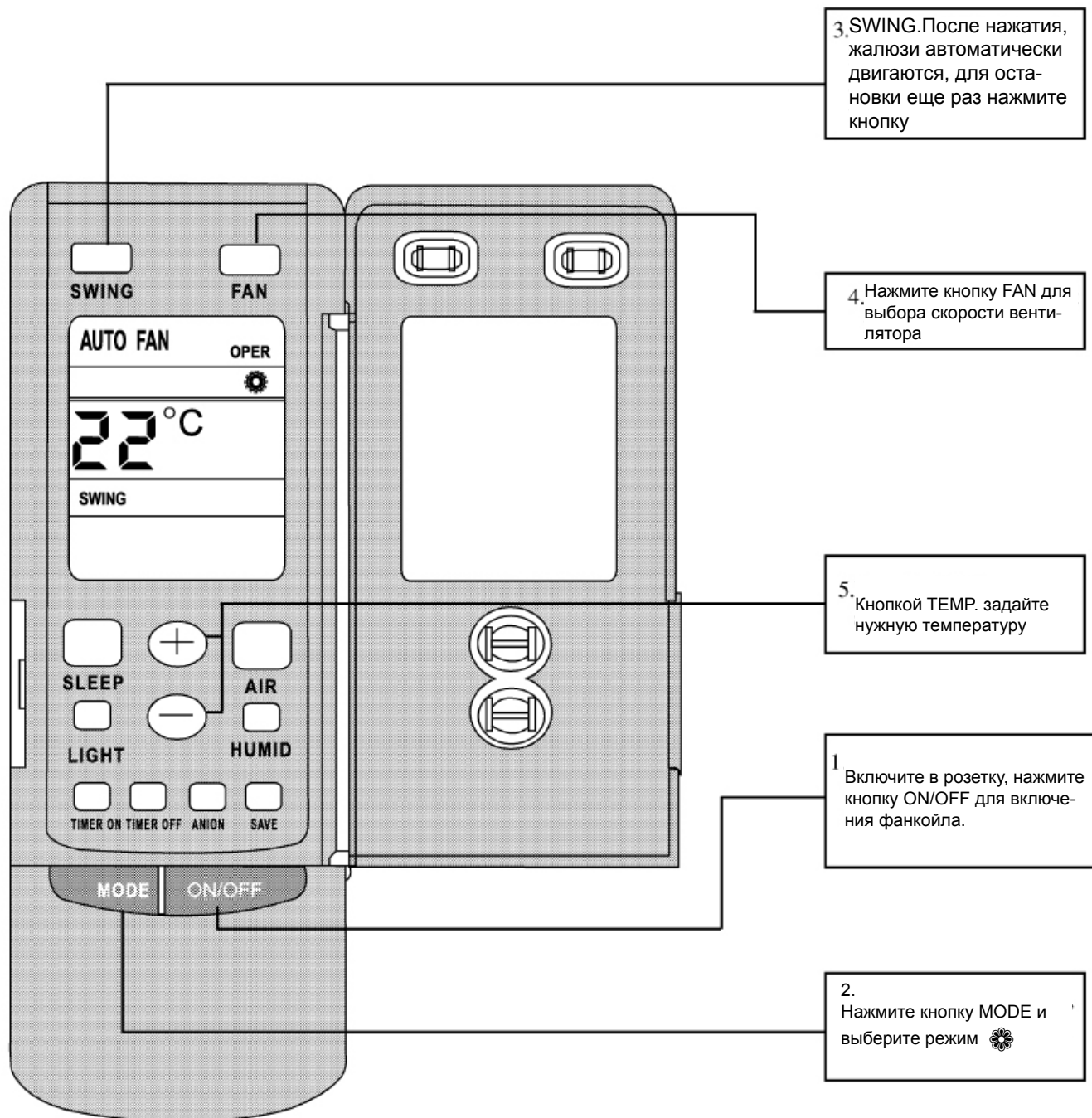

## Режим Осушение

- Если температура в помещении выше на 2°C чем заданная, вентилятор фанкойла работает на низкой скорости.
- Если температура помещения ниже на 2°C чем заданная, вентилятор фанкойла выключится с задержкой в 30сек.
- SET TEMP Можно задать температуру в диапазоне от 16°C до 30°C

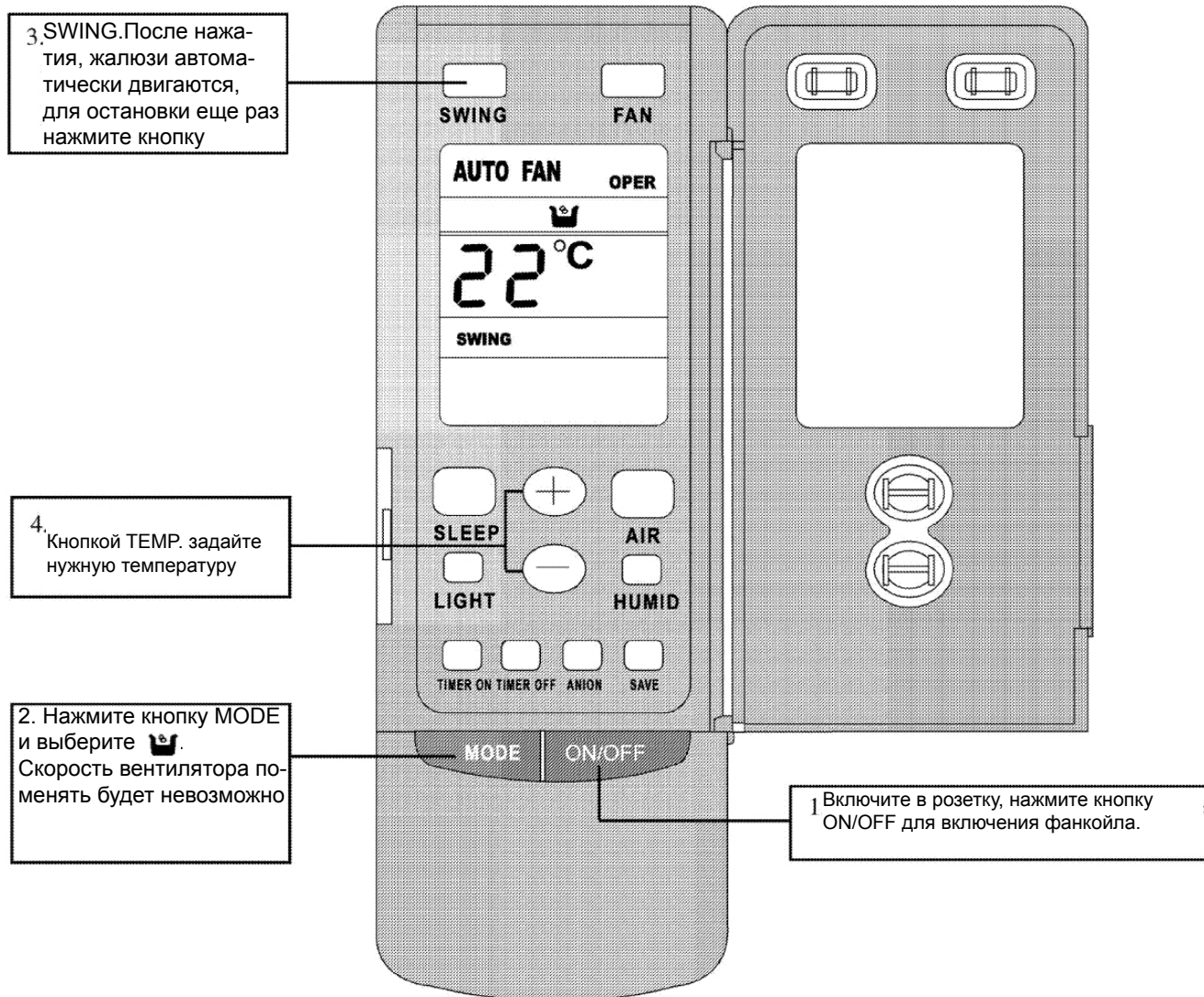

# Функция Таймер

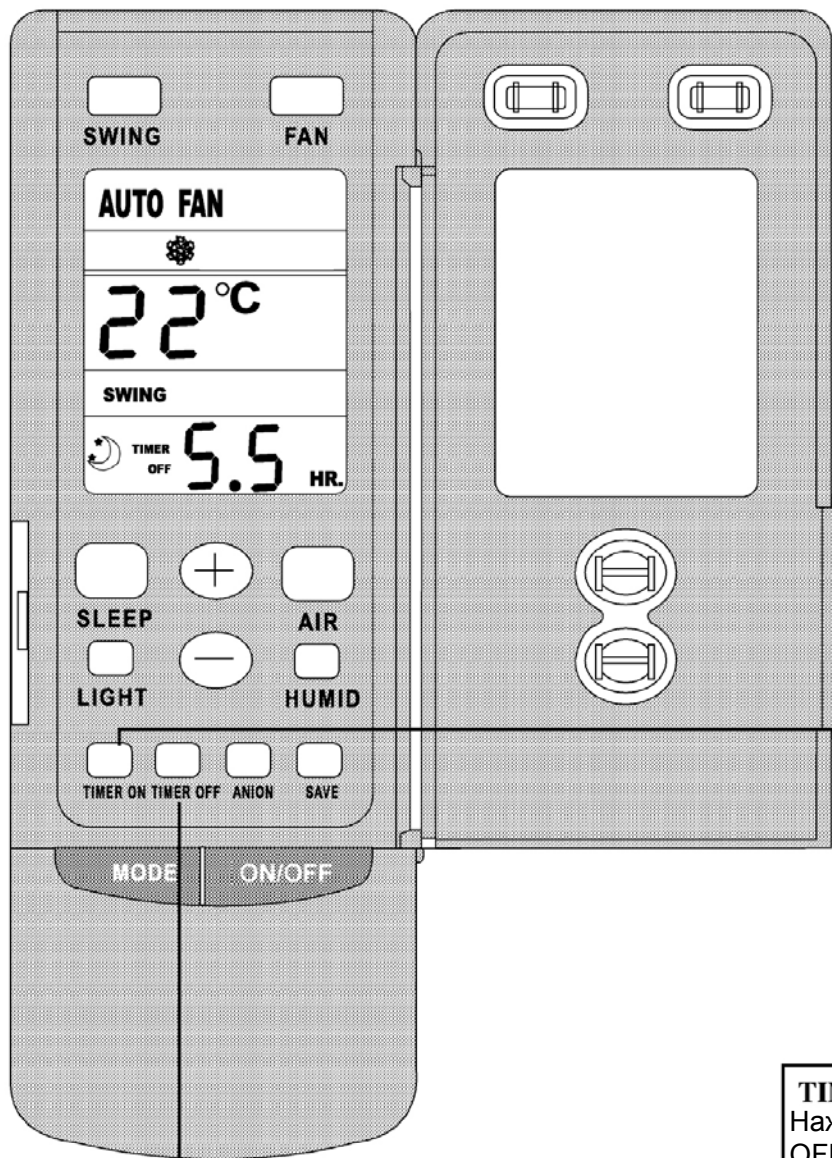

**TIMER ON**  
Нажмите кнопку TIMER ON для установки времени включения. Изменяется в диапазоне 0-24часа

0 → 24h  
отмена таймера

**TIMER OFF**  
Нажмите кнопку TIMER OFF для установки времени выключения. Изменяется в диапазоне 0-24часа

0 → 24h  
отмена таймера

## Установка элементов питания в ИК-пульт

- Откройте заднюю крышку ИК-пультa.
- Вставьте 2 батарейки типа AAA, соблюдая полярность, и нажмите кнопку ACL.
- Закройте крышку пульта.

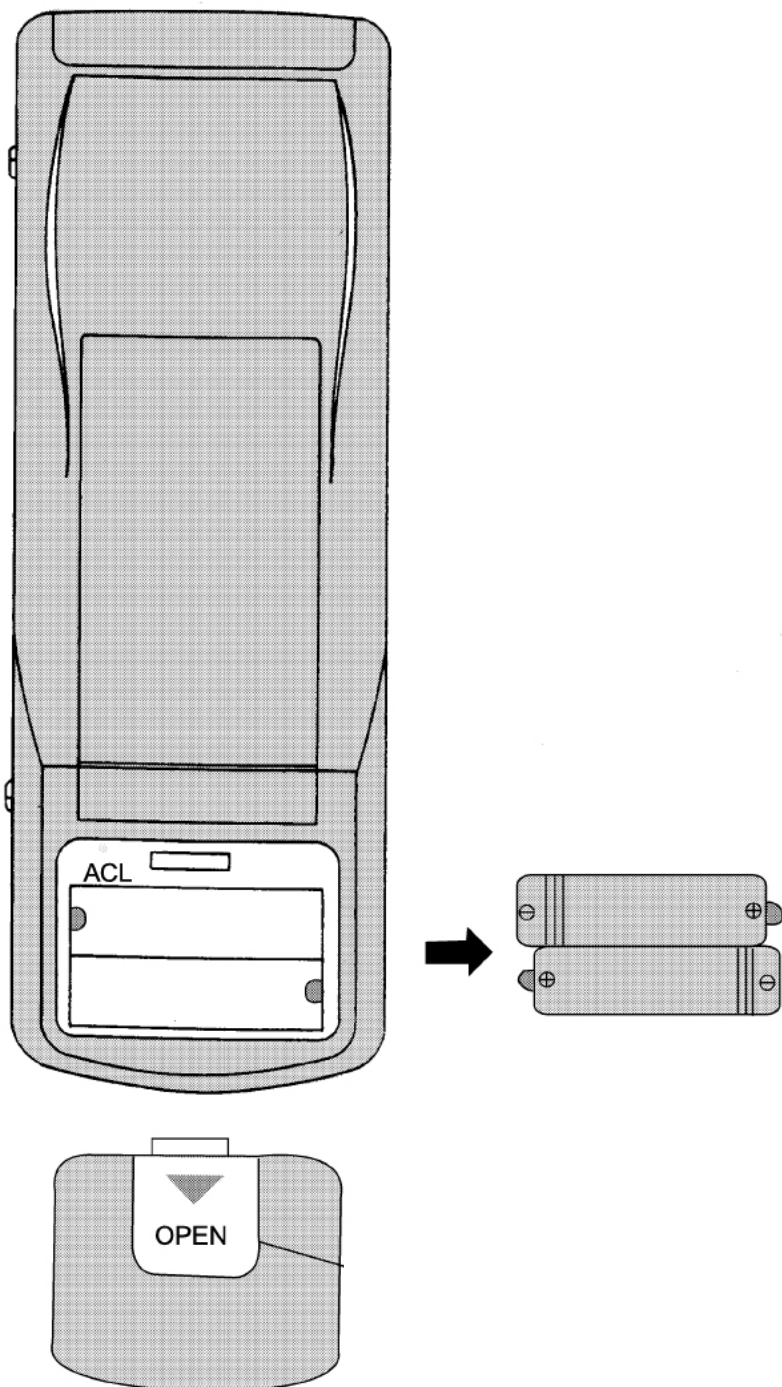



- Не смешивайте разные типы батареек.
- Вытаскивайте батарейки, если долго не пользуетесь ИК-пультом.
- Сигнал может передаваться на расстояние до 10м.
- Не держите пульт вблизи ТВ или других электрических приборов.

## Рекомендации по использованию

- Старайтесь задавать комфортную температуру, слишком холодный воздух может навредить здоровью
- Отключите питание фанкойла если он долгое время не используется
- Регулярно очищайте воздушный фильтр
- Вытаскивайте батарейки из пульта если он долго не используется
- Избегайте прямого воздействия солнечного света на фанкойл
- Закрывайте окна и двери для эффективной работы фанкойла.
- Не мойте фанкойл водой-это может вызвать его поломку или удар электрическим током
- Обязательно сделайте заземление фанкойла
- Не используйте фанкойл не по назначению, например для сушки одежды или вместо охладителя для хранения продуктов
- Рабочее напряжение питания 220В +/-10%

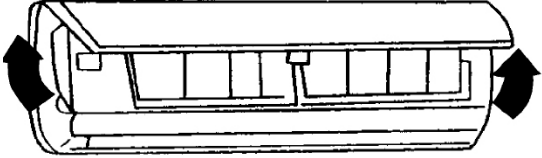
## Обслуживание

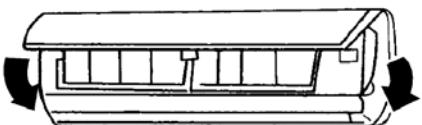
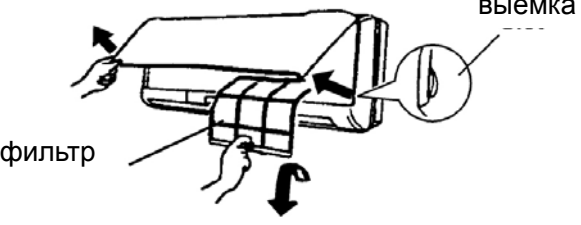
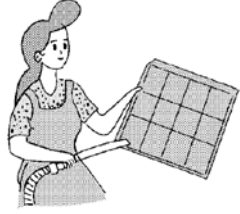
Снятие и чистка лицевой панели	
Для снятия лицевой панели потяните в направлении, указанном стрелками.	
Чистка: Протрите поверхность тряпкой, слегка смоченной в воде или чистящем растворе. Никогда не используйте воду температурой выше +45 С, иначе пластик может покоробиться или облезть краска.	
Установите панель обратно и закройте ее до щелчка.	
Чистка воздушного фильтра (рекомендуется раз в 3 месяца)	
Откройте панель и аккуратно извлеките фильтр	
Для очистки фильтра от пыли его можно промыть водой или пропылесосить. Никогда не используйте воду температурой выше +45 С, иначе пластик может покоробиться или облезть краска.	
После чистки поставьте фильтр на место и закройте панель	

## Настенные фанкойлы Lessar

Приготовление перед использованием	
<ul style="list-style-type: none"> <li>• Убедитесь что ничто не мешает входу/выходу воздуха из фанкойла</li> <li>• Проверьте заземление</li> <li>• Замените фильтр, если необходимо</li> <li>• Замените батарейки, если необходимо</li> </ul>	
Обслуживание после использования	
<p>Очистите фильтр и другие части фанкойла Отключите основное питание</p>	

При возникновении неисправности, перед вызовом сервиса проверьте следующие моменты:

Неисправность	Устранение
Чувствуется запах из фанкойла	Вызвано запахами в комнате которые всасываются в установку
Слышится звук текущей воды во время работы	Это нормально, внутри фанкойла течет вода
Появляется туман во время работы	Воздух в помещении очень быстро охлаждается
Слышатся щелчки во время запуска или после остановки	Связано с температурными деформациями пластика
Фанкойл не включается	Питание есть? Нет ли обрыва провода? Напряжение питание соответствует требуемому? Функция таймера отключена?
Охлаждение (Нагрев) недостаточно эффективен	Какая задана температура? Нет ли препятствий для входа/выхода воздуха из фанкойла? Воздушный фильтр чистый? Возможно установлена низкая скорость вентилятора. Есть дополнительный теплоприток в помещении?
Не работает ИК-пульт	Сигнал с ИК- пульта не доходит до блока Замените батарейки в пульте

**i** Если поврежден питающий кабель его необходимо заменить, вызовите сервис, во избежании поражения электрическим током.

## Устранение неисправностей

При возникновении следующих ситуаций выключите фанкойл и свяжитесь с сервисным центром

- Необычный звук во время работы
- Часто перегорает предохранитель или срабатывает автомат токовой защиты
- Электрические провода сильно греются
- Очень неприятный запах из внутреннего блока
- Попала вода во внутренний блок

## Комплектация и схема монтажа

### Комплектация

№	Наименование	Кол-во	Описание	Примечание
1	Задняя панель	1		
2	ИК-пульт	1		
3	Батарейки	2	AAA	
4	Саморезы	10	ST 4,2x25	Для крепления задней панели
5	Герметик	1	120x65x25	
6	Термоизоляция	1		
7	Воздушный фильтр	2		

### Схема монтажа

#### Монтажная панель

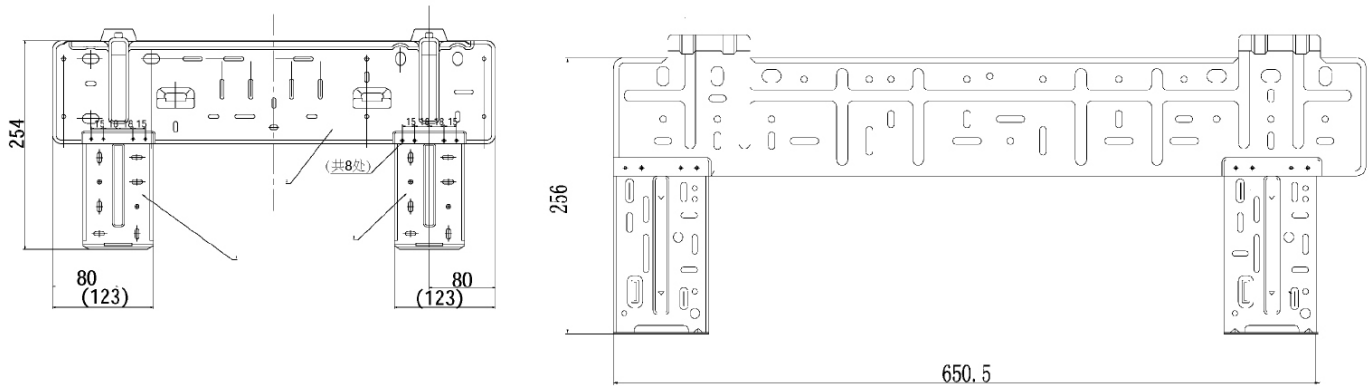



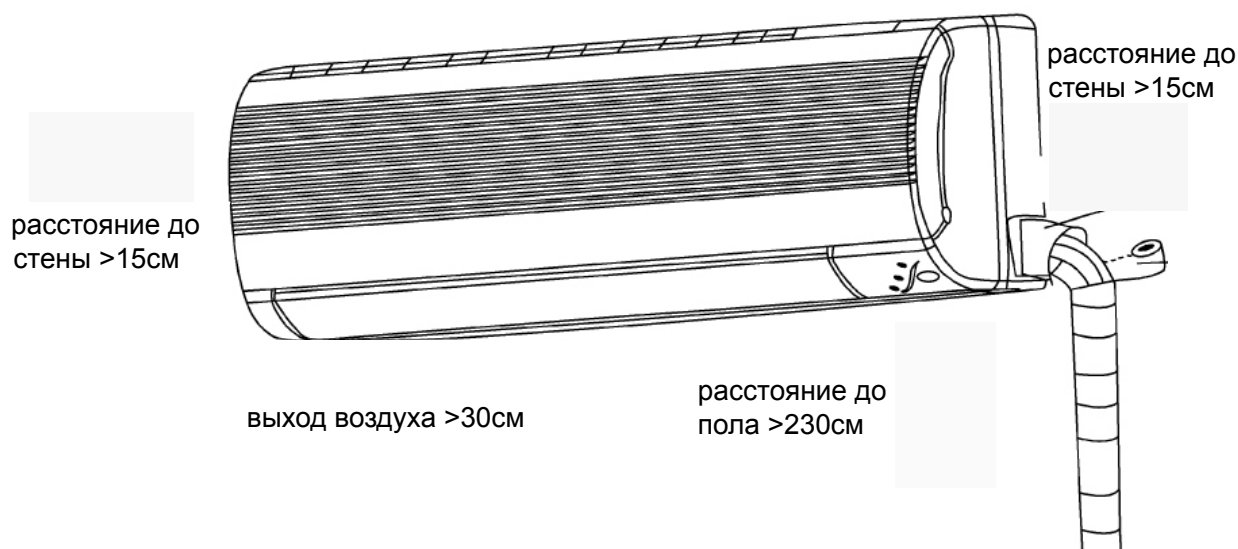

### Примечание:

- Монтаж производится квалифицированными специалистами
- Перед монтажом свяжитесь с сервисным центром
- Фанкойл должен быть заземлен

## Место монтажа

- Выбирайте место так, чтобы распределение воздуха происходило равномерно по помещению, была возможность монтажа дренажного трубопровода
- Избегайте установку в местах с высокой влажностью, источниками тепла, огнеопасными веществами
- Необходимо оставить пространство для обслуживания фанкойла. Минимальная высота 2.3м от уровня пола
- Обеспечьте легкий доступ для чистки фильтра
- Не устанавливайте фанкойл в непосредственной близости от бассейна, душевой, ванны

### Примечание:

Установка в следующих местах может привести к поломке:

- В местах с повышенным содержанием в воздухе соли, масел, огнеопасных газов.
- Рядом с высокочастотным оборудованием

## Монтаж фанкойла

- Монтаж задней панели
  1. Для отвода дренажа необходимо заднюю панель немного наклонить влево, т.к. дренажный шланг находится с левой стороны фанкойла
  2. Закрепите панель в выбранном положении саморезами, поставляемыми в комплекте
  3. Удостоверьтесь что панель надежно закреплена и может выдержать вес порядка 60кг



Рис.1

- **Бурение отверстий**

1. Просверлите отверстие в стене диам. 55мм, центр отверстия определяется по рис.1
2. Вставьте в отверстие монтажную гильзу, это предотвратит повреждение труб и проводов при их прокладке через отверстие.

## Настенные фанкойлы Lessar

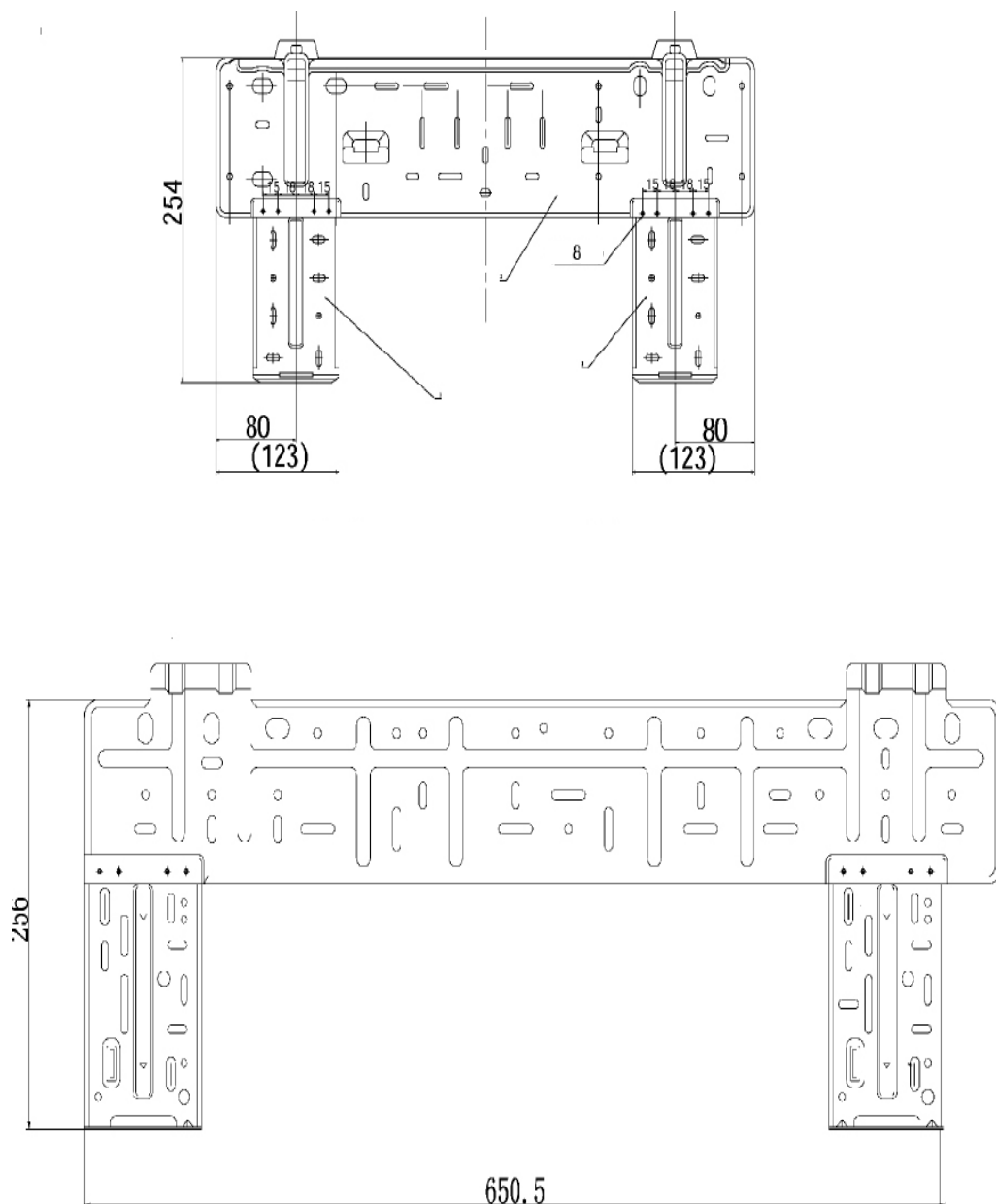
- Монтаж дренажного шланга

1. Для обеспечения надежного отвода конденсата, дренажный трубопровод необходимо прокладывать с уклоном
2. Не перегибайте шланг.

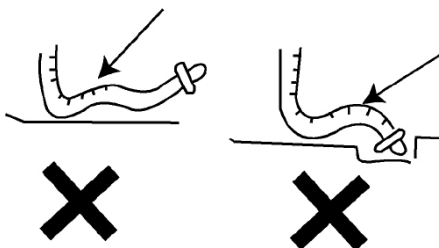

- Подсоединение труб

Подсоедините трубы к основной магистрали.

- Электромонтаж

1. Откройте лицевую панель
2. Откройте крышку клеммной коробки
3. Проложите питающий кабель сзади фанкойла и выведите его к клеммной колодке, через специальное отверстие.
4. Соедините синий провод питающего кабеля с клеммой "N(1)", коричневый с "2", желто-зеленый (заземление) с "⊕" как показано на рис.4
5. Для управления трехходовым клапаном подсоедините кабель к клемме "N(1)" и "3" и зажмите его.
6. Закройте клеммную коробку
7. Закройте лицевую панель фанкойла.



рис.4

Примечание:

- Все электромонтажные работы должны проводиться квалифицированными специалистами
  - Необходимо установить автомат токовой защиты
  - Необходимо установить УЗО
  - Если силовой кабель поврежден, замените его на оригинальный или вызовите специалиста из сервиса
- Монтаж внутреннего блока
1. После прокладки трубопровода и электрического кабеля излишки материала отрежьте.

2. Заизолируйте трубопровод и электрические провода и проложите их через монтажную гильзу
3. Подвесить внутренний блок на подвесы
4. Высота монтажа внутреннего блока должна быть не менее 2,3м.

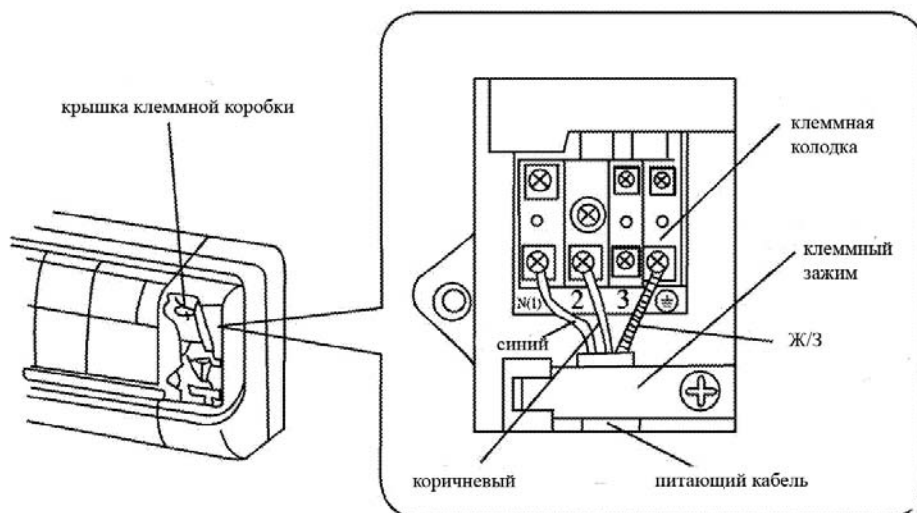
## **Испытания и проверка после монтажа**

1. Перед пробным пуском
  - Не включайте питание пока монтаж полностью не сделан
  - Все электрические соединения должны быть надежно и правильно соединены
  - Необходимо удалить воздух и грязь из системы
  - Откройте лицевую панель и переведите выключатель в положение “RUN”
2. Пробный пуск
  - Включите питание и нажмите кнопку “ON/OFF” на пульте.
  - Нажмите кнопку “MODE” и проверьте режимы работы
  - Режим FORCED принудительная работа на холод, когда нет возможности использовать ИК-пульт
  - В выключенном состоянии нажмите кнопку “AUTO” , фанкойл включится автоматически и выберет режим в зависимости от окружающей температуры
  - Во время работы нажмите кнопку “STOP” . фанкойл выключится

Проверка после монтажа

<b>Что проверить</b>	<b>Возможная неисправность</b>
Надежно закреплен фанкойл?	Может упасть, вибрировать или издавать шум
Теплоизоляция выбрана правильно?	Возможно выпадение конденсата и протекание
Дренаж сделан правильно?	Возможно протекание
Напряжение питания соответствует требуемому?	Возможна ошибка или выход из строя
Электромонтаж и монтаж трубопровода сделан правильно?	Возможна ошибка или выход из строя
Заземление сделано?	Возможна утечка тока
Шнур питания оригинальный?	Возможна ошибка или выход из строя
Вход/выход воздуха закрыт?	Возможна нехватка холодопроизводительности

## Настенные фанкойлы Lessar

Модель		LSF-200KB22	LSF-250KB22	LSF-350KB22	LSF-450KB22
Холодопроизводительность	кВт	1,79	2,62	3,61	4,2
Теплопроизводительность	кВт	3,78	5,49	6,9	7,25
Потребляемая мощность	Вт	25,1	39,9	46	59,6
Расход воды	м <sup>3</sup> /ч	0,309	0,459	0,63	0,725
Гидравлическое сопротивление	кПа	7,78	16,85	14,7	34,1
Напряжение / частота источника питания	Ф/В/Гц	220В ~ 50Гц			
Объем рециркулируемого воздуха (выс/сред/низк)	м <sup>3</sup> /час	415/360/319	566/554/505	722/708/660	810/676/589
Рабочее давление	МПа	≤1.5МПа			
<b>Внутренний блок</b>					
Размеры (Ш x В x Г)	мм	285X830X189		290X907X195	
Упаковка(Ш x В x Г)	мм	906 X 385 X 261		1058 X 366 X 317	
Вес нетто/брутто	кг	11		14	
Уровень шума	дБ(А)	35	37	44	48
<b>Соединительные трубы</b>					
Вход воды	мм	3/4"			
Выход воды	мм	3/4"			
Дренаж	мм	3/4"			
Комплект обвязки	№				
Рекомендуемая различная стоимость	\$				

## Электрическая схема

### LSF-200KB22, LSF-250KB22

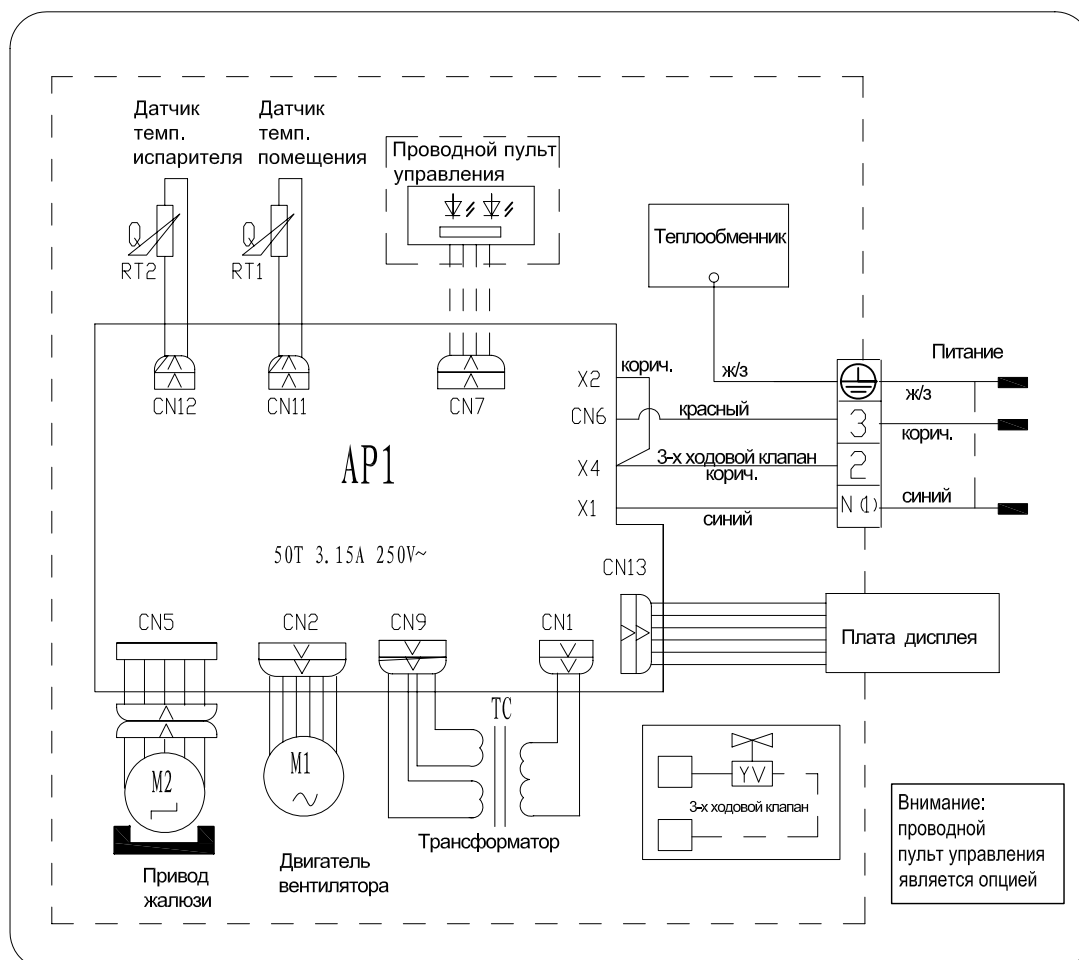

LSF-350KB22, LSF-450KB22

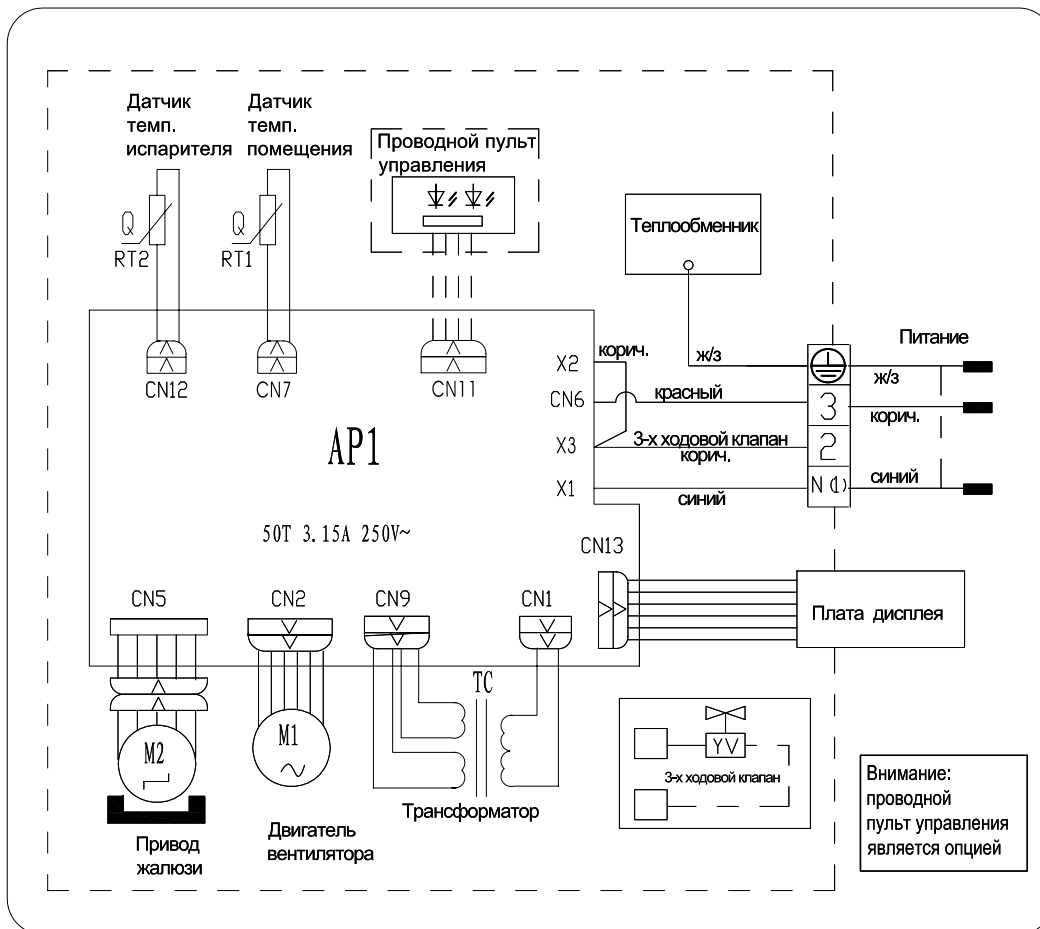

*Настенные фанкойлы Lessar*

**Для заметок**

LESSAR s.r.o.  
194044, Россия, г. Санкт-Петербург,  
ул. Комиссара Смирнова, д. 15, офис 359  
тел./факс +7 (812) 327-8391  
[www.lessar.ru](http://www.lessar.ru); [info@lessar.ru](mailto:info@lessar.ru)

*ПРОИЗВОДИТЕЛЬ ОСТАВЛЯЕТ ЗА СОБОЙ ПРАВО ВНОСИТЬ ИЗМЕНЕНИЯ В КОНСТРУКЦИЮ И  
ТЕХНИЧЕСКУЮ ДОКУМЕНТАЦИЮ БЕЗ ПРЕДВАРИТЕЛЬНОГО УВЕДОМЛЕНИЯ*