



LESSAR

системы кондиционирования

с е р и я **PROF**



мультизональные системы, внутренние блоки

LSM-H28...112B4DA2

УКАЗАННЫЕ В НАСТОЯЩЕЙ ИНСТРУКЦИИ РАБОТЫ ПО УСТАНОВКЕ ОБОРУДОВАНИЯ ДОЛЖНЫ ВЫПОЛНЯТЬСЯ В СТРОГОМ СООТВЕТСТВИИ С ДЕЙСТВУЮЩИМИ ТРЕБОВАНИЯМИ СТРОИТЕЛЬНЫХ НОРМ И ПРАВИЛ, ТЕХНИЧЕСКИХ РЕГЛАМЕНТОВ И ИНЫХ НОРМАТИВНО-ТЕХНИЧЕСКИХ ДОКУМЕНТОВ. СОБЛЮДАЙТЕ МЕРЫ ПРЕДОСТОРОЖНОСТИ ЧТОБЫ ИЗБЕЖАТЬ ПОЛУЧЕНИЯ ТРАВМ И НАНЕСЕНИЯ УЩЕРБА ДРУГИМ ЛЮДЯМ И ИМУЩЕСТВУ.

Габаритные размеры

LSM-H28B4DA2, LSM-H36B4DA2, LSM-H45B4DA2, LSM-H56B4DA2, LSM-H71B4DA, LSM-H80B4DA2, LSM-H90B4DA2, LSM-H100B4DA2, LSM-H112B4DA2, LSM-H140B4DA2

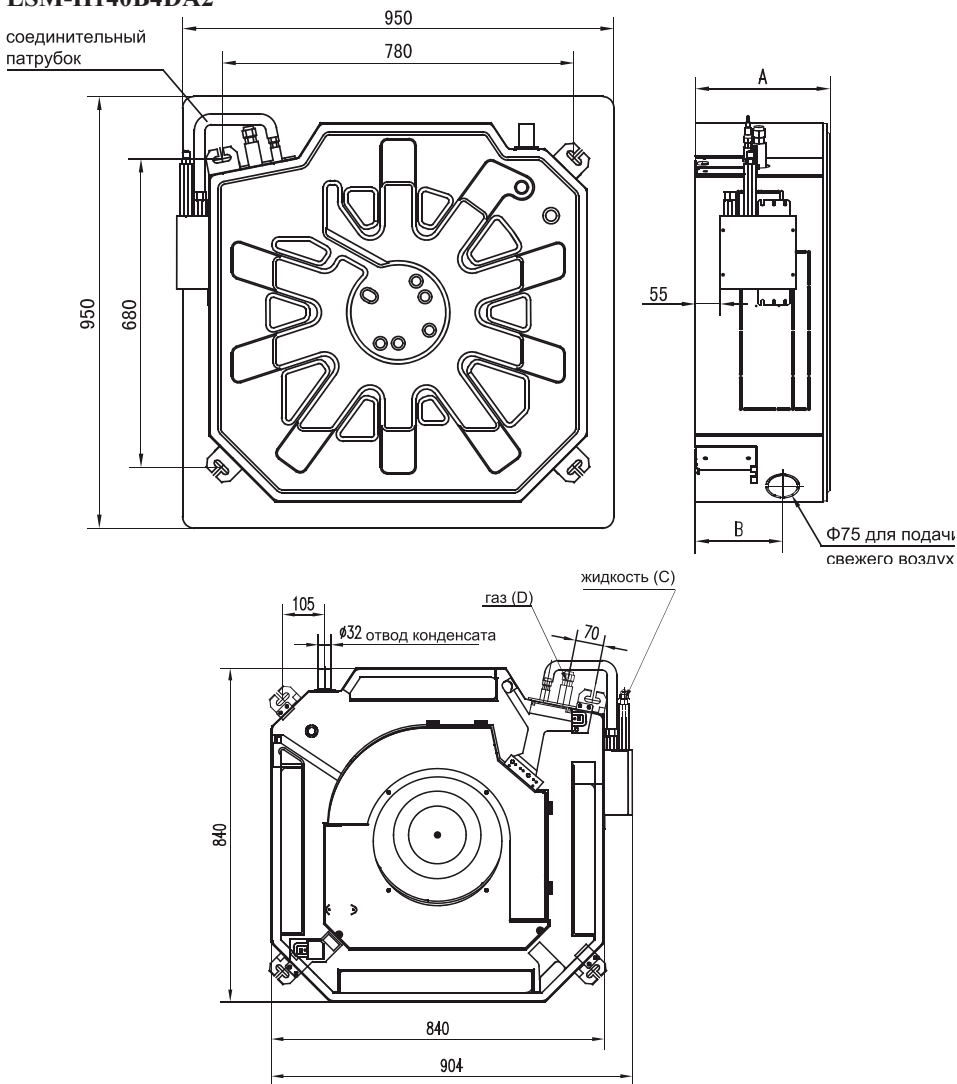

модель	A(мм)	B(мм)	C(мм)	D(мм)
LSM-H28B4DA2~LSM-H45B4DA2	230	170	Ø6.35	Ø12.7
LSM-H56B4DA2~LSM-H80B4DA2	230	170	Ø9.53	Ø15.88
LSM-H90B4D2~LSM-H140B4DA2	300	190	Ø9.53	Ø15.88

РУКОВОДСТВО ПО УСТАНОВКЕ

Перед выполнением работ по установке внутреннего блока внимательно ознакомьтесь с настоящей инструкцией. Установка блока, подключение труб и проводов должны выполняться в строгом соответствии с инструкцией

Меры предосторожности

Предостережение

- Данное оборудование не может устанавливаться пользователем. Работы по установке должны выполняться специально обученными специалистами.
- Любые изменения в структуре здания, необходимые для выполнения монтажа, должны выполняться в соответствии с местными строительными нормами.
- Внутренний блок должен устанавливаться под потолком, который может выдержать вес блока.
- Необходимо использовать предписанные кабели или кабели, которые соответствуют требованиям.
- Все работы по электрике должны выполняться квалифицированными специалистами в соответствии с инструкциями и местными нормами.
- Необходимо обеспечить безопасность персонала в процессе монтажа.
- Не включайте питание до завершения работ по монтажу.
- В силу возможной утечки хладагента в процессе монтажа необходимо обеспечить хорошую вентиляцию, чтобы такая утечка не привела к повышенной концентрации, которая может быть небезопасной для здоровья.

Осторожно

- *Данное оборудование не должно устанавливаться в местах с повышенным содержанием эфирных масел (включая машинное масло) или с кислотной атмосферой. В противном случае может сильно пострадать производительность или произойти повреждение внутренних частей.*
- *Необходимо использовать предохранитель предписанной мощности.*
- *Убедитесь, что установлено устройство предотвращения утечки тока.*
- *Убедитесь, что установлено заземление.*
- *Если кондиционер устанавливается на металлической части здания, необходимо обеспечить должную электроизоляцию, которая должна соответствовать стандартам на электрооборудование.*

Подготовка к монтажу

Выбор места для установки

Внутренний блок

1. Выберите место с достаточным пространством для монтажа и обслуживания.
2. Выберите место на потолке, которое выдержит вес внутреннего блока.
3. Выберите место, в котором втягиваемый и выпускаемый воздух не блокированы и воздействие наружного воздуха минимально.
4. Выберите место, в котором отсутствует задымление, открытое пламя или другой источник тепла или загрязнений.
5. Выберите место, из которого воздушный поток может достигать любой точки в помещении.
6. Выберите место, обеспечивающее простоту монтажа.
7. Не устанавливайте внутренний блок кондиционера над множительной техникой, компьютерами, телевизорами и прочими электроприборами во избежании попадания в них воды в случае засорения отвода конденсата или сильного загрязнения блока

Осторожно!

Установка в следующих местах может привести к поломке кондиционера.

Если избежать установки в таком месте нельзя, проконсультируйтесь с соответствующим сервисным центром.

1. *В местах с смазочно-охлаждающими жидкостями или минеральными маслами.*
2. *На побережье или в местах, где в воздухе высокое содержание соли.*
3. *Рядом с горячим минеральным источником или в местах, где атмосфера содержит агрессивный газ, например, пары серной кислоты.*
4. *В автомобилях, кабинах или других местах, где возможна сильная тряска или толчки.*
5. *В местах с сильным электромагнитным полем.*
6. *На кухнях или других местах с высокой концентрацией газа или масла.*
7. *В местах с кислотными или щелочными парами.*
8. *В других местах с особой атмосферой*

Установка внутреннего блока

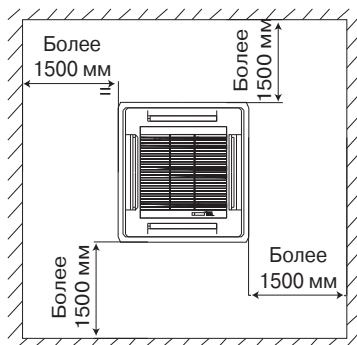
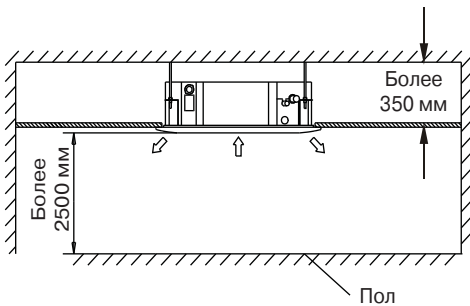

Монтаж основного корпуса

А. Под потолком в уже эксплуатируемом здании (поверхность потолка должна быть горизонтальной)

1. Прорежьте в потолке прямоугольное отверстие размерами 880x880 мм в соответствии с формой монтажного шаблона.

- Центр отверстия должен совпадать с центром корпуса кондиционера.
- Определите длину соединительных трубок, дренажной трубки и кабелей, а также наметьте выходные отверстия для них.
- При необходимости усильте потолочные конструкции для предотвращения нежелательной вибрации.

2. Выберите положение монтажных крючков в соответствии с расположением отверстий в монтажном шаблоне.

- Просверлите в потолке четыре отверстия диаметром 12 мм и глубиной 45~50мм в выбранных местах. Затем вставьте раздвижные крючки (монтажные приспособления).
- Направьте вогнутую часть подвесов в сторону раздвижных крючков. Определите необходимую длину подвесов от потолка и отрежьте лишнюю часть.
- Если высота потолка слишком велика, определите длину подвесов по реальным размерам.

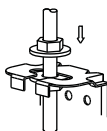
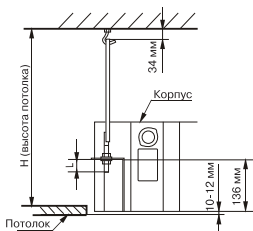
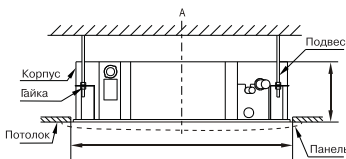

Отрегулируйте положение корпуса таким образом, чтобы зазоры между ним и потолком со всех четырех сторон были одинаковыми. Нижняя часть корпуса должна быть утоплена в потолок на 10~12 мм. После регулировки положения корпуса необходимо прочно зафиксировать его, закрутив гайки с помощью ключа.

Б. В строящихся зданиях

1. В новых строящихся домах подвесы могут быть вмонтированы заранее (см. А2 выше). Но они должны быть достаточно прочными, чтобы выдержать вес внутреннего блока, а его крепеж не должен ослабнуть при усадке бетона.
 2. После установки корпуса необходимо с помощью болтов зафиксировать монтажный шаблон на кондиционере болтами (М6х12) для того, чтобы заранее определить размеры и местоположение отверстия в потолке.
- Прежде чем приступать к монтажу кондиционера, необходимо убедиться в том, что поверхность потолка плоская и горизонтальная. Остальные требования см. в п. А1 выше.
3. Описание монтажа см. в п. А3 выше.
 4. Удалите монтажный шаблон.

Установка лицевой панели

ВНИМАНИЕ

Не кладите панель лицевой частью на пол или на неровную поверхность, не прислоняйте к стене.

Не допускайте падения панели или ударов по ней.

1. Снимите решетку на притоке воздуха.
 - А. Одновременно продвиньте две защелки сетки к центру и потяните их вверх.
 - Б. Вытяните решетку под углом примерно 45° и снимите ее.
2. Снимите монтажные крышки с четырех углов.
Открутите болты, ослабьте тросы монтажных крышек, снимите крышки.

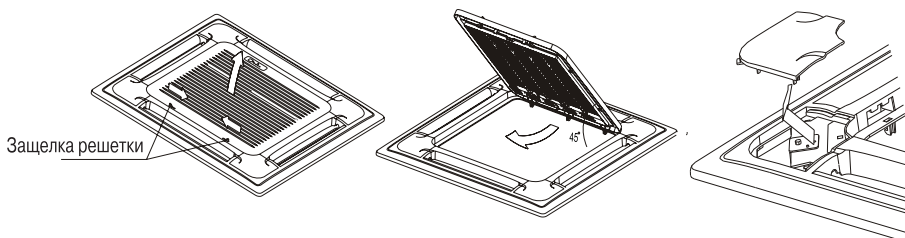

3. Установка панели

- А. Выставьте привод поворота на панели вровень с соединениями трубок корпуса.
- Б. Вставьте петли панели на стороне привода поворота жалюзи и на противоположной стороне в крюки водоприемного устройства (см. рис. (а-1)). Затем подвесьте две другие петли панели на соответствующие крюки корпуса (см. рис. (а-2)).

ВНИМАНИЕ: *Не накручивайте проводку привода поворота на пористую герметизирующую прокладку.*

В. Отрегулируйте четыре подвеса блок так, чтобы корпус располагался горизонтально, и равномерно прижмите панель к потолку винтами (см. рис.(а-3)).

Г. Отрегулируйте положение панели, слегка поворачивая ее в направлении, показанном стрелками на рис. (а-4), чтобы совместить центр панели с центром отверстия в потолке. Проверьте надежность крепления панели в углах.

Д. Продолжайте закручивать винты панели до тех пор, пока толщина пористой прокладки между корпусом и выходным отверстием на панели не уменьшится до 4–6 мм. Край панели должен касаться потолка. (см. рис. (б)).

- На рис. (в) показано, что может произойти, если недостаточно закручены винты.
- Если после того как вы закрутили винты, остался зазор между панелью и потолком, необходимо снова отрегулировать высоту внутреннего блока (см. рис. (г)слева).
- Если высота внутреннего блока и дренажной линии не изменилась, вы можете изменить высоту внутреннего блока через отверстия в четырех углах панели (см.рис. (г) справа).

4. Установите на панель решетку воздухозабора, затем подключите выводы привода поворота жалюзи и пульта управления к соответствующим клеммам на корпусе.

5. Снимите крышку воздухозабора, выполняя операции в обратном порядке.

6. Снимите монтажную крышку.

А. Закрепите трос монтажной крышки за болт монтажной крышки (см. рис. (д)слева).

Б. Слегка вдавите монтажную крышку в панель (см. рис. (д) справа).

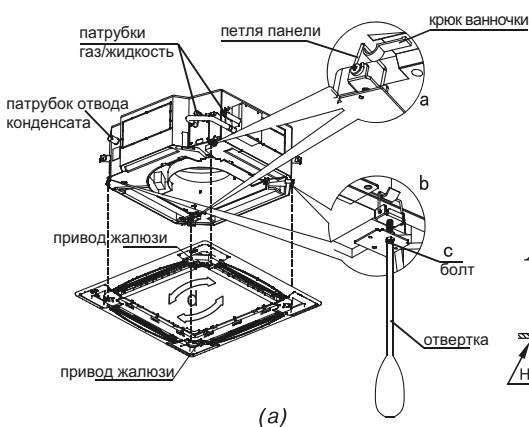

(а)

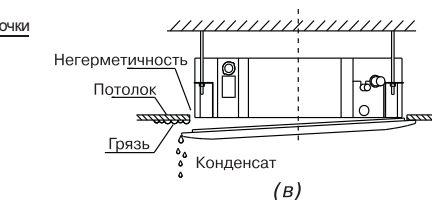

(в)



(г)

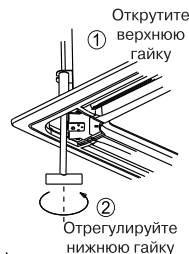

Открутите верхнюю гайку

Отрегулируйте нижнюю гайку

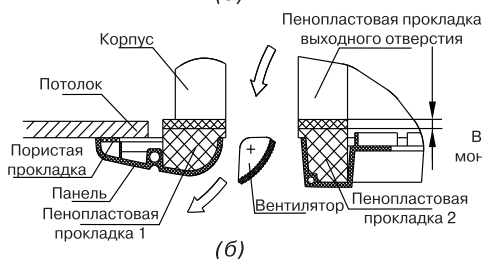

(б)



(д)

При установке крышки протолкните четыре ползунка по соответствующим направляющим

Установка трубопровода отвода конденсата

1. Подключите трубопровод отвода конденсата к внутреннему блоку.

В качестве дренажной трубы можно использовать полиэтиленовую трубу наружным диаметром 37-39 мм и внутренним диаметром 32 мм. Ее можно приобрести в магазине или у местного торгового представителя компании.

Вставьте один конец дренажной трубы в патрубок внутреннего блока и герметично соедините трубы.

ВНИМАНИЕ:

Соблюдайте осторожность, чтобы не повредить патрубок внутреннего блока.

Патрубок блока и дренажная труба (особенно ее часть, проходящая внутри помещения) должны быть равномерно закрыты теплоизоляцией, чтобы предотвратить образование конденсата.

□

- Для предотвращения перетока воды в кондиционер после его остановки, дренажную трубу необходимо проложить с уклоном в сторону отвода конденсата (слива) свыше 1/100 от длины трубопровода. Необходимо также избегать образования пузырей, выпуклостей и скоплений воды.
- Не тяните сильно за дренажную трубу, чтобы не сместить корпус. Через каждые 1-1,5 метра по длине трубы необходимо установить опоры, чтобы предотвратить деформацию трубы. Либо можно привязать дренажную трубу к соединительной трубе.
- Если дренажная труба слишком длинная, лучше проложить ее часть, находящуюся внутри помещения, через защитную трубу для предотвращения ее провисания.
- Если выходное отверстие дренажной трубы располагается выше точки ее соединения с насосом, форма ее подъема должна быть как можно ближе к вертикали, а расстояние от корпуса до подъема должно быть не менее 200 мм, в противном случае при останове кондиционера вода будет переливаться в него.
- Конец дренажной трубы должен быть выше земли или нижней точки дренажа как минимум на 50 мм, он не должен находиться в воде. Если дренаж выводится непосредственно в канализацию, необходимо изогнуть трубу, чтобы обеспечить наличие гидрозатвора, препятствующего проникновению неприятных запахов в помещение через дренажную трубу.

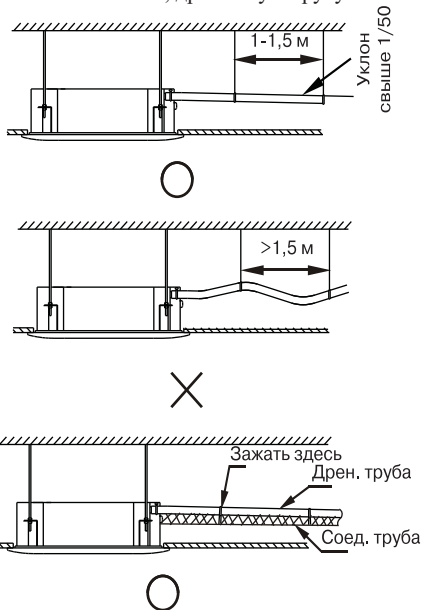

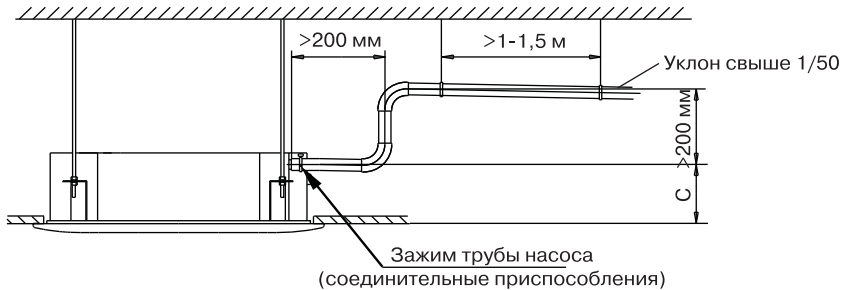

2. Проверка дренажа

Убедитесь в отсутствии препятствий по длине дренажной трубы. В строящихся зданиях эту проверку необходимо выполнить до зашивки потолка.

1) Снимите крышку для тестирования, залейте около 2000 мл воды в бачок через трубку для заливки.

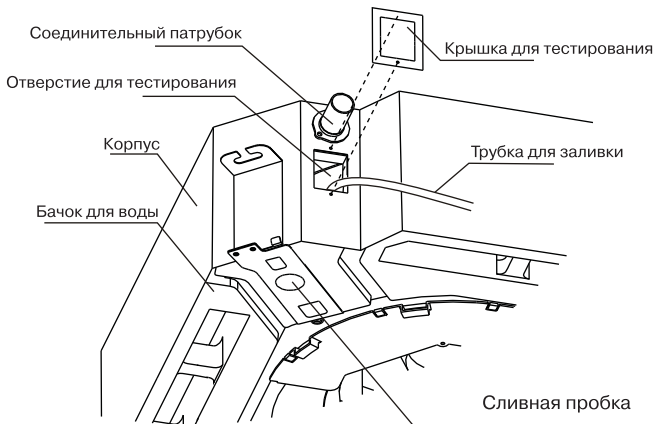

2) Включите питание и запустите кондиционер в режиме «Охлаждение». Прислушайтесь к звуку от дренажной трубы. Убедитесь в том, что вода сливается (учитывая длину дренажной трубы, вода может появиться с задержкой примерно на 1 минуту), проверьте герметичность соединений.

ВНИМАНИЕ:

В случае обнаружения неисправности, ее необходимо немедленно устранить.

3) Остановите кондиционер, отключите питание, установите на место крышку для тестирования. При ремонте и техническом обслуживании кондиционера, слейте воду, открыв сливную пробку. Перед началом работы установите пробку на место во избежание утечки.

3. Установка сливного штуцера

Вставьте прокладку в сливной штуцер, затем вставьте штуцер в отверстие поддона наружного блока, поверните на 90 градусов, чтобы зафиксировать его. Наденьте на штуцер сливной шланг (можно приобрести в магазине), если необходимо слить конденсат из наружного блока во время работы в режиме обогрева.

Установка фланца для подачи свежего воздуха

Свежий воздух может подаваться с помощью вентилятора кассеты, а также с помощью дополнительного канального вентилятора. Расположение забора воздуха зависит от установленного канального вентилятора.

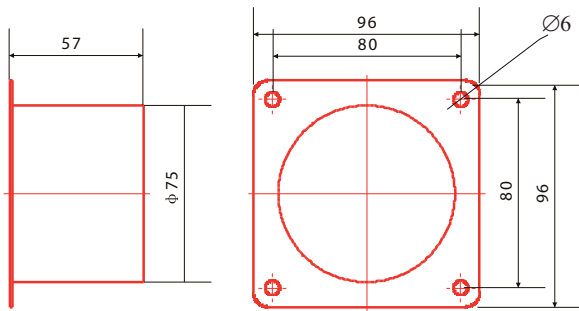

Примечание:

1. Подпитка может быть установлена только в 4-х поточный кассетный тип кондиционеров.
2. Необходимо предусмотреть пространство для подвода воздуховода диаметром 75мм

Если металлический воздуховод проходит сквозь деревянную стену необходимо предусмотреть электроизоляцию между стеной и воздуховодом.

Воздуховод должен иметь защиту и уклон для предотвращения попадания воды и дождя внутрь кассеты.

Для предотвращения попадания в воздуховод птиц и животных обязательно установите защитную решетку.

1. Удаление заглушки

Это отверстие находится по напротив по диагонали от патрубка отвода конденсата

Рис. 1

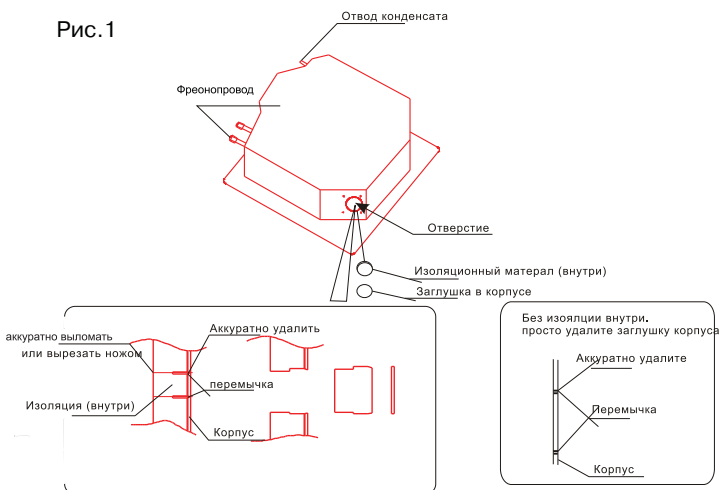

Проложите изоляционный материал в отверстие.

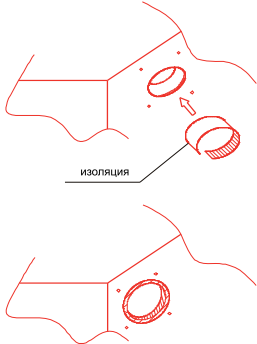

Вариант установки 1

Проложите изоляцию как показано на рисунке слева. Закрепите ее на поверхности отверстия и внешней части корпуса вокруг отверстия. Изоляция должна быть уложена по кругу ровно, без разрывов.

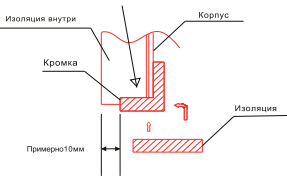

Вариант установки 2

Проложите изоляцию на открытую часть корпуса

Рис.2

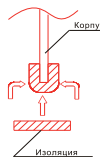

Убедитесь, что изоляционный материал плотно прилегает к внутренней изоляции корпуса и корпусу

Используйте винты (M4x12мм, 4шт) для установки фланца. Затем сверху проложите изоляцию, как показано на рисунке ниже



Рис. 3

1. Соедините воздуховод с фланцем
2. Уплотните место соединения вентиляционным скотчем, для предотвращения утечек воздуха

Установка воздуховода (диаметр 75мм)

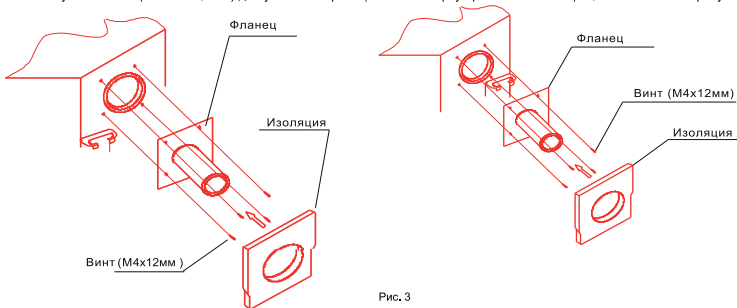
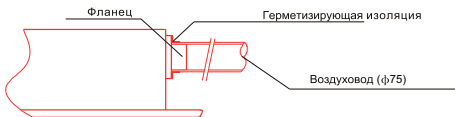

Примечание:

1. Воздуховод должен быть полностью теплоизолирован
2. Нижеприведенные типы прокладки воздуховода недопустимы



Отвод охлажденного воздуха в соседнее помещение

В кассетах предусмотрена возможность отвода охлажденного воздуха в соседнее помещение при помощи прямоугольного воздуховода. Размеры и возможное расположение подсоединяемых воздуховодов указаны на рисунках ниже.

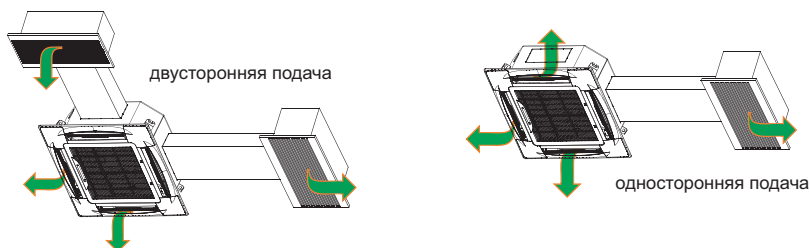
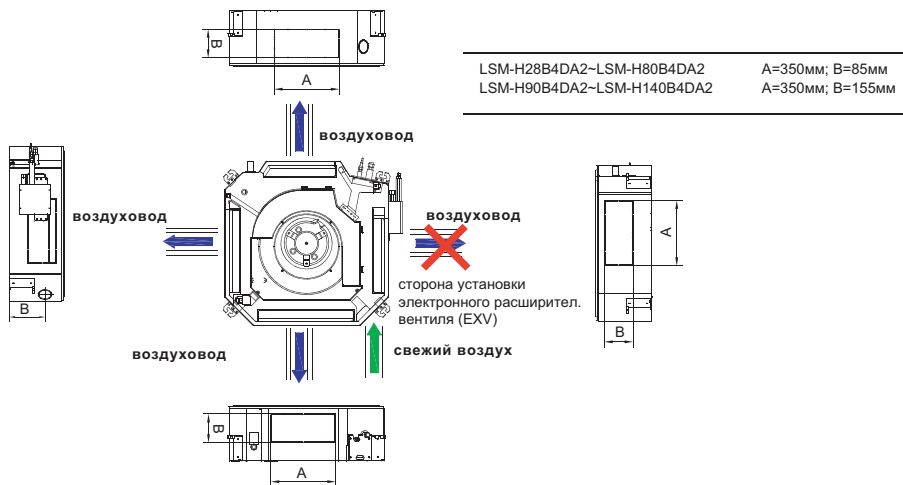

Установка соединительной трубки

Установите соединительную трубку (поставляется вместе с блоком) между электронным расширительным вентилем и жидкостным патрубком внутреннего блока. Момент затягивания указан в таблице момента затягивания (см. следующий раздел).

При выполнении операций соединения и отсоединения труб необходимо использовать одновременно два гаечных ключа.

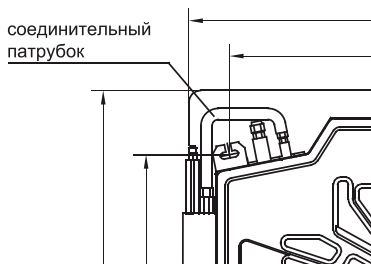

Установка соединительного трубопровода

Меры предосторожности:

Не допускайте попадания воздуха, пыли или иных материалов в трубопроводы во время их монтажа.

Монтаж соединительной трубы нельзя начинать до окончательной установки наружного и внутреннего блоков.

Соединительная труба должна оставаться сухой, не допускайте попадания в нее влаги во время монтажа.

Процедура соединения труб

1. Отмерьте необходимую длину соединительной трубы.
2. Согните трубу нужным образом, соблюдая осторожность, чтобы не повредить ее.

ВНИМАНИЕ:

Обмажьте поверхность раструба и соединительные гайки густой смазкой и закрутите их рукой на 3~4 оборота, перед тем как закручивать их до конца (см. рис.).

При выполнении операций соединения и отсоединения труб необходимо использовать одновременно два гаечных ключа.

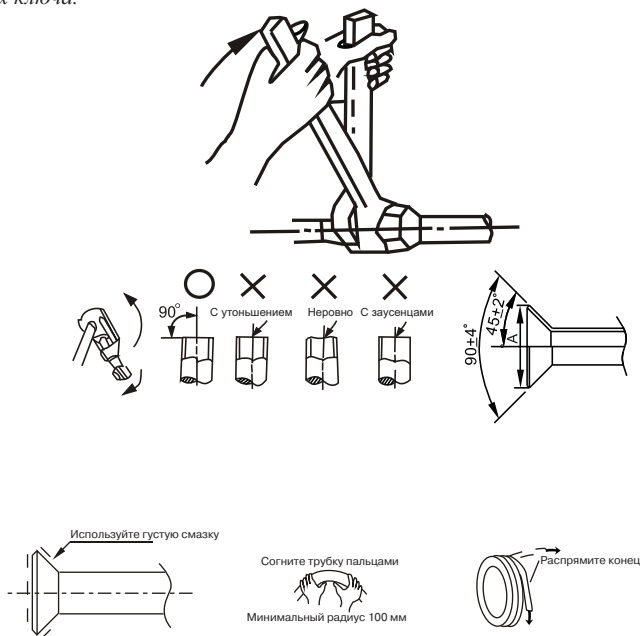

Примечания по гибке труб:

- Угол изгиба не должен превышать 90 градусов.
- Начинайте сгибать трубу с ее середины. Радиус изгиба должен быть как можно больше.
- Не сгибайте трубу более трех раз.
- Во избежание повреждения изгибайте трубку по максимально возможному радиусу.
- Для того чтобы согнуть трубку по небольшому радиусу, используйте приспособление для гибки труб.

3. Установите трубы.

- Просверлите отверстие в стене (под размер стеной проходки (опция), диаметром 90-105 мм, затем установите соединительные фитинги, такие как стенная проходка и ее крышка).
- Надежно привяжите кабели к соединительной трубе лентой. Не допускайте попадания воздуха внутрь трубы, т.к. это может привести к образованию конденсата и его протечкам.
- Вставьте соединительную трубу через проходку в стене с наружной стороны. Соблюдайте осторожность, чтобы не повредить остальные трубопроводы.

4. Соедините трубы.

5. Затем откройте штоки запорных вентилях наружного блока, чтобы обеспечить поток хладагента через трубу, соединяющую внутренний блок с наружным.

6. Проверьте герметичность соединений с помощью течеискателя или мыльной пены.

7. Закройте места соединения трубы с внутренним блоком теплоизолирующей изоляционной оболочкой, и надежно закрепите ее для предотвращения утечек.

Развальцовка

1. Отрежьте трубу труборезом.
2. Вставьте приспособление для развальцовки в трубу и развальцуйте ее

Осторожно!

При слишком большом моменте возможно повреждение раструба, при слишком маленьком соединении будет негерметичным. Определить необходимый момент можно по таблице:

Размер трубы	Момент затягивания	Размеры машинной обработки раструба (А)
ф6,35 мм	14-17 Н*м	8,3-8,7 мм
ф9,52 мм	32-40 Н*м	12,0-12,4 мм
ф12,7 мм	50-60 Н*м	15,4-15,8 мм
ф15,88 мм	62-75 Н*м	18,6-19,0 мм
ф19,05 мм	98-120 Н*м	22,9-23,3 мм

Электрические соединения

Внимание!

Применяйте только специально предназначенные для данного вида работ типы кабелей. Поврежденный кабель или неправильно подобранный тип кабеля могут стать причиной пожара

Правильно выполните заземление.

Провод заземления не должен проходить рядом или соприкасаться с газо-, водопроводом, телефонной линией и т.д.

Все электроподключения должны выполняться профессионалами и выполняться согласно государственным требованиям электробезопасности безопасности.

Осторожно!

Для предотвращения поражения электротоком в случае утечки его на корпус оборудования установите УЗО.

Внимание!

- Кабель питания должен быть выбран в соответствии с требованиями электробезопасности для данного типа работ.
- Подключение наружного блока должно выполняться в соответствии с инструкцией по установке наружного блока.
- Электромагистраль должны быть вдали от высокотемпературных компонентов.
- Используйте хомуты для фиксации кабельных трасс после подключения.
- Сигнальная линия должна идти вдоль фреонпровода.
- Подключайте электропитание внутреннего блока только после того как система будет смонтирована и вакуумирована
- Не подключайте электропитание к сигнальной линии это выведет из строя оборудование и может стать причиной пожара.

Спецификация

МОДЕЛЬ		LSM-28B4DA2~LSM-140B4DA2
ХОЛОДПРОИЗВОДИТЕЛЬНОСТЬ (Вт)		2800~14000
Питание	Количество фаз	1 фаза
	Частота тока и напряжение	220-240В ~50Гц
Ток отсечки/предохранитель (А)		5/3
сечение питающего кабеля(мм ²)		2.0
заземление(мм ²)		2.0
сигнальный кабель(мм ²)		3 x 1.0

Питание и сигнальная линия

ВНИМАНИЕ!

Не подавайте питание на внутренние блоки с наружного.

Внутренние блоки, подключенные к одному и тому же наружному блоку, должны быть подключены к одному источнику питания и иметь один главный рубильник отключения.

Питание внутреннего блока подается на клеммы L и N. Сигнальная линия соединяет клеммы P и Q внутреннего блока с клеммами P и Q наружного. Экран подключается к клемме E.



Схема соединений

Части обозначенные пунктиром являются опциональными и приобретаются в случае необходимости.

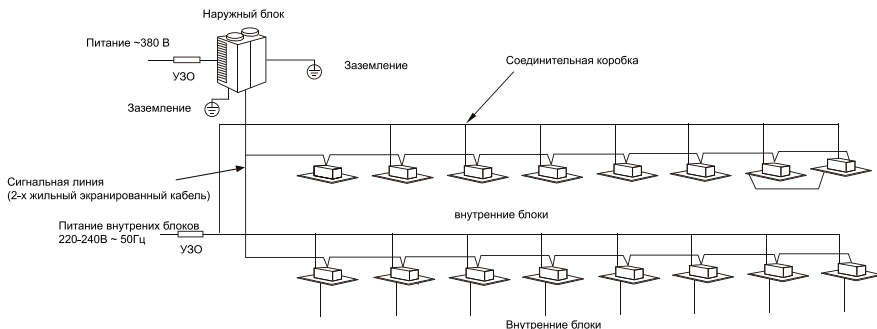
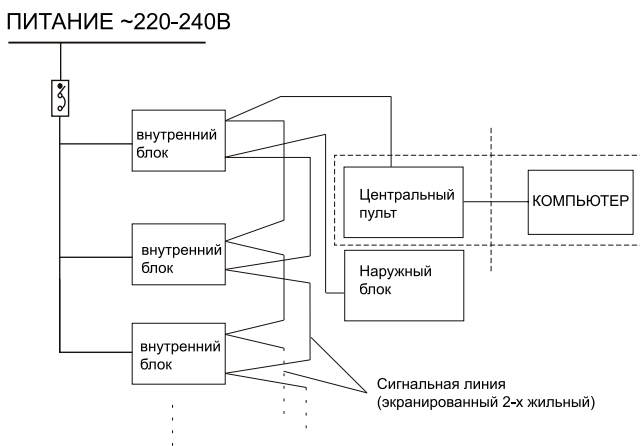

Сигнальная линия

Подключите сигнальную линию согласно маркировке клемм.

Неправильное подключение приведет к неисправности

Надежно изолируйте соединения

Подключение панели

Подключите разъем мотора привода жалюзи к соответствующему разъему на корпусе блока.

Схема подключений

Проверьте правильность подключения по нижеприведенной схеме

Примечание:

Блок может подключаться к Центральному Пульту Управления. Перед включением убедитесь, что все подключения выполнены правильно и адресация выставлена верно.

Важно! Сигнальная линия соединяющая наружный и внутренние блоки и сигнальная линия соединяющая внутренние блоки с Центральным Пультom Управления и компьютером это две разные линии. Не путайте провода этих линий.

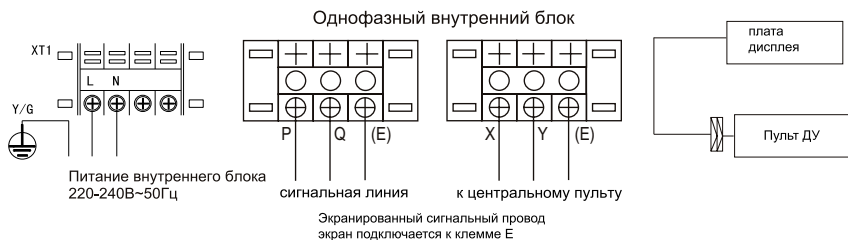

Адресация

Установите адреса внутренних блоков. Например, на первом блоке выставьте 1, на втором 2 и т.д.

Положение переключателей			Сетевой номер	
SW1	ENC2			
		~		00~15
		~		16~31
		~		32~47
		~		48~63

Внимание!













- Максимальное число блоков в одной гидравлической системе 64. Адреса не должны повторяться. Если адрес повторяется это вызовет сбой в работе системы.
- Перед выставлением адресации обязательно отключите электропитание всей системы.

Установка кода производительности

ENC1	Код	Производительность Вт
Примечание: Код производительности устанавливается на заводе. Может быть изменен только специалистами	0	2200
	1	2800
	2	3600
	3	4500
	4	5600
	5	7100
	6	8000
	7	9000
	8	11200

Сетевой адрес

При подключении блоков к центральному пульта управления каждый блок должен иметь свой уникальный сетевой номер, также как и адрес в системе. Сетевой номер устанавливается в диапазоне от 0 до 63.

Положение переключателей			Сетевой номер
S1	S2		
	 ~ 		00~15
	 ~ 		16~31
	 ~ 		32~47
	 ~ 		48-63

Поиск неисправности

№.	Описание	Operation	Timer	DEF/FAN	Alarm	Авторестарт	Код
1	Ошибка датчика комнатной температуры	X	☆	X	X	Да	E2
2	Ошибка датчика температуры испарителя	☆	X	X	X	Да	E3
3	Ошибка датчика температуры конденсатора	X	X	☆	X	Да	E4
4	Ошибка насоса	X	X	X	☆	Да	E5
5	Сработала защита нар.блока	☆	☆	☆	☆	Да	E6
6	Внутренняя ошибка эл.платы	☆	☆	X	X	Нет	E7
7	Высокий уровень воды	X	X	X	☆	Нет, если ошибка держится более 3 минут.	E8
8	Ошибка связи между блоками					Да	E1

(X выключено, ☆ мигает)

Установка индивидуального проводного пульта

Установка

Перед установкой пульта ДУ выполните скрытую проводку кабеля в точку подключения пульта ДУ. Сделайте вырез или углубление в стене для размещения клеммной колодки.

Аккуратно снимите заднюю крышку пульта. Защелки крепления находятся в верхней и нижней части корпуса пульта. Будьте аккуратны, не прикладывайте к ним слишком большого усилия.

Пропустите провода через отверстие в задней крышке корпуса, и закрепите ее с помощью шурупов на стене.

Подключите провода к клеммной колодке согласно схеме приведенной ниже.

Аккуратно закрепите с помощью защелок пульт на задней крышке, закрепленной на стене.

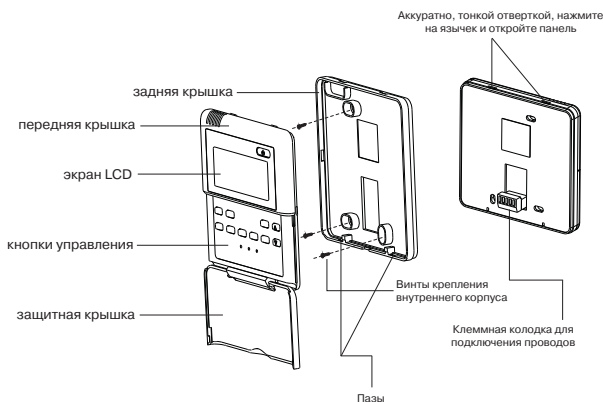

Примечание:

- Не заворачивайте винты слишком туго.
- При установке крышки пульта ДУ будьте внимательны, чтобы не пережать или не оборвать провода.
- Клеммная колодка выступает за пределы задней стенки корпуса пульта на 6 мм. Для монтажа твердую ровную стену используйте опцию монтажная коробка (LZ-UPW4-box).
- Не заворачивайте винты слишком туго, иначе крышка может продавиться или сломаться ЖК дисплей.
- При установке крышки пульта ДУ будьте внимательны, чтобы не перекусить провода
- Не забудьте оставить достаточно длинный конец кабеля для обслуживания пульта ДУ.

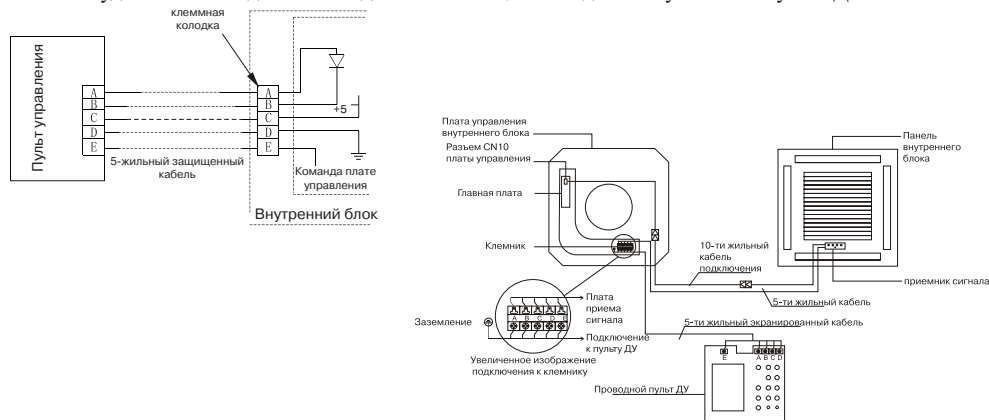

Пусконаладка

1. Поведение испытаний возможно только после полного завершения монтажных работ.
2. Перед проведением испытаний необходимо удостовериться в следующем:
 - Внутренний и наружный блоки смонтированы правильно.
 - Трубопроводы и электропроводка проложены и смонтированы правильно.
 - Проведена проверка системы трубопровода хладагента на герметичность.
 - Нет препятствий для дренажа.
 - Теплоизоляция функционирует нормально.
 - Провода заземления соединены правильно.
 - Длина трубы и объем заправленного хладагента задокументированы.
 - Параметры напряжения в сети соответствуют требованиям.
 - Вблизи приточных и выпускных отверстий наружного и внутреннего блоков нет препятствий.
 - Запорные вентили газовой и жидкостной сторон открыты.
 - Кондиционер предварительно прогрет при включенном питании.
3. В соответствии с требованиями пользователя установите корпус пульта дистанционного управления в месте, обеспечивающем беспрепятственное прохождение управляющего сигнала.
4. Проведение испытания

Установите кондиционер в режим Охлаждения с помощью пульта дистанционного управления и выполните следующие проверки в соответствии с “Инструкцией пользователя”.

Проверка внутреннего блока

- А. Нормально ли работает переключатель пульта дистанционного управления.
 - Б. Нормально ли функционируют кнопки пульта дистанционного управления.
 - В. Нормально ли поворачиваются жалюзи.
 - Г. Нормально ли работает регулировка температуры в помещении.
 - Д. Нормально ли срабатывают индикаторные лампочки.
 - Е. Нормально ли работают временные кнопки.
 - Ж. Хорошо ли осуществляется дренаж.
3. Не возникает ли во время работы неестественный шум или вибрация.
- И. Нормально ли обрабатывает кондиционер изменение режимов ОБОГРЕВ/ОХЛАЖДЕНИЕ.

Проверка наружного блока

- А. Не возникает ли во время работы неестественный шум или вибрация.
- Б. Не доставляет ли шум, потоки воздуха или конденсат, образующийся при работе кондиционера, беспокойства окружающим.

В. Отсутствуют утечки хладагента.

ВНИМАНИЕ

Кондиционер оборудован защитной схемой, предотвращающей его повторное включение на протяжении 3 минут после отключения.

Подготовка к эксплуатации

Перед запуском кондиционера проверьте следующие вещи:

1. Провод заземления подключен правильно и надежно?
2. Хорошо ли установлен фильтр?
3. Никакие предметы не перекрывают отверстия для воздуха?

Включение питания

Вставьте вилку питания в розетку и/или включите автомат токовой защиты.

ПРЕДУПРЕЖДЕНИЕ!

Убедитесь, что на вилке нет грязи, и вставьте вилку в розетку до упора.

Пульт дистанционного управления

Используйте только предназначенный для данной модели пульт дистанционного управления. При первом включении питания все символы на ЖК-дисплее загорятся на 2 секунды. Затем показания часов (00:00) начнут мигать, будет установлен режим AUTO, скорость работы вентилятора будет установлена в AUTO, а температура — на 24 °С.



ДИСПЛЕЙ ПУЛЬТА УПРАВЛЕНИЯ

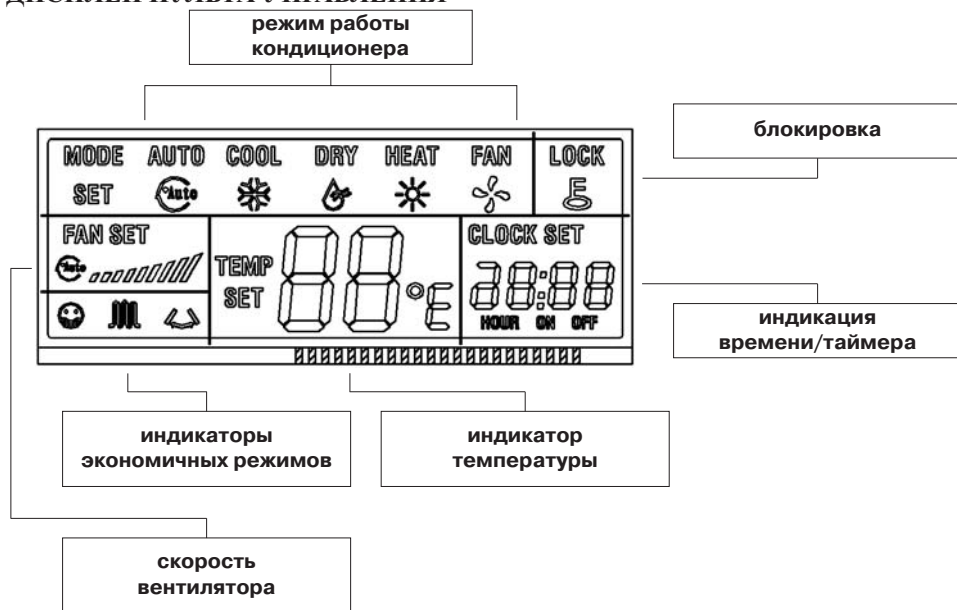

- Режим работы кондиционера - индикация текущего режима работы кондиционера AUTO (Автоматический) - COOL (Охлаждение) - DRY (Осушение) - HEAT (Обогрев) - FAN (Вентиляция)

Все режимы переключаются последовательно, нажатием кнопки MODE. После режима FAN произойдет переключение на режим AUTO.

- Блокировка кондиционера - при нажатии кнопки LOCK блокируется клавиатура пульта управления и на дисплее появится изображение ключа.
- Блок индикации времени/таймера - в этом блоке отображается время и настройки таймера.
- Индикатор температуры - индикация текущей или установленной температуры.
- Индикаторы экономичных режимов - при нажатии на кнопку экономичных режимов здесь отображается текущий режим.
- Скорость вентилятора - отображение текущей скорости вентилятора.

Кнопки пульта управления

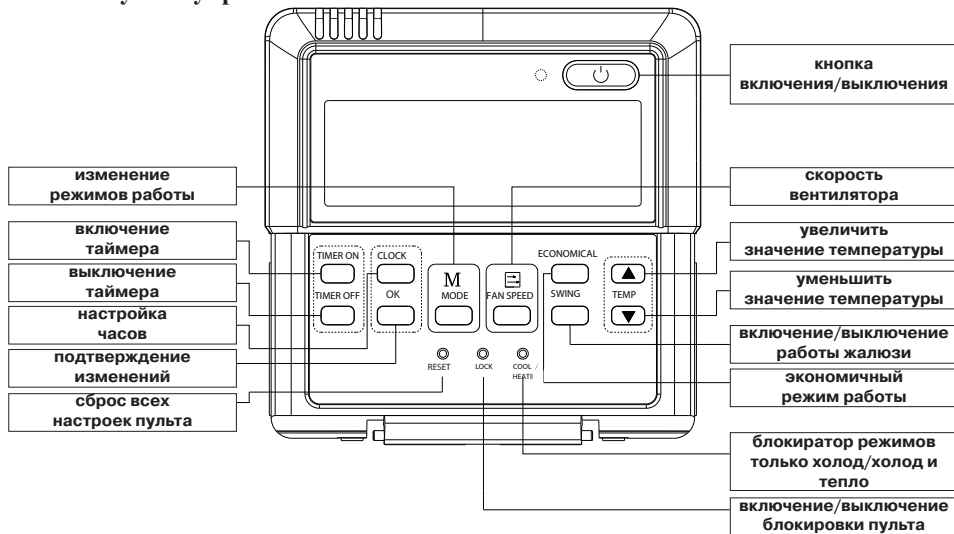

Кнопка включения/отключения кондиционера. Нажмите эту кнопку для включения оборудования



Кнопка переключения режимов работы кондиционера. Нажмите эту кнопку, чтобы переключить режим работы кондиционера.



Кнопки включения/выключения кондиционера по таймеру.

Нажмите кнопку **TIMER ON**, чтобы выставить требуемое время для включения кондиционера. Каждое нажатие кнопки изменяет время на 30 минут. После 10 часов время будет изменяться на один час.

Нажмите кнопку **TIMER OFF**, чтобы выставить требуемое время для выключения кондиционера. Каждое нажатие кнопки изменяет время на 30 минут. После 10 часов время будет изменяться на один час.



Кнопка переключения скорости работы вентилятора. Нажмите на эту кнопку для изменения скорости работы вентилятора. Скорость работы изменяется по следующему алгоритму:

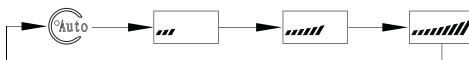

ECONOMICAL



Кнопка переключения экономичных режимов работы. Нажатие на эту кнопку приведет к включению режима «сон» в кондиционере.



Кнопки переключений значения температуры. Нажатие кнопки приводит к изменению настройки температуры на один градус.



Кнопка включения/выключения работы жалюзи. Нажмите эту кнопку для включения жалюзи, и жалюзи будут работать в автоматическом режиме. Повторное нажатие приведет к отключению автоматической работы, и жалюзи останутся в том положении, в каком они были при нажатии кнопки.



Клавиши сброса настроек, блокировки, и переключения пульта на режимы «только холод» / «холод и тепло». Нажмите на них спичкой или подобным предметом для активации функции.

УПРАВЛЕНИЕ КОНДИЦИОНЕРОМ

Запуск кондиционера

Для включения кондиционера нажмите на пульте дистанционного управления кнопку включения/выключения.

Выбор режима работы

Для выбора режима работы нажимайте кнопку [MODE]. Режим работы меняется при каждом нажатии кнопки в такой последовательности:

AUTO (Автоматический) > COOL(Охлаждение) > DRY(Осушение) > HEAT (Обогрев) > FAN ONLY (Вентиляция)

Работа в режиме Охлаждения/Обогрева

1. Чтобы выбрать работу в режиме «охлаждения» или «обогрева», нажимайте кнопку [MODE].
2. С помощью кнопок [▼] и [▲] установите желаемую температуру в помещении в диапазоне от +17°C до +30°C.
3. Выберите режим работы вентилятора с помощью кнопки [FAN SPEED].

Работа в режиме Осушения

1. Нажмите кнопку [MODE] для выбора режима «осушение».
2. С помощью кнопок [▼] и [▲] установите желаемую температуру в помещении в диапазоне от +17°C до +30°C. **Примечание:** В режиме «осушение» скорость работы вентилятора устанавливается на AUTO (автоматическую).



Работа в режиме Вентиляции

1. Нажмите кнопку [MODE] для выбора режима «вентиляция».
2. Выберите режим работы вентилятора с помощью кнопки [FAN SPEED]. **Примечание:** В режиме «вентиляция» настройка температуры невозможна.

Режим AUTO

1. Чтобы выбрать работу в режиме «авто», нажимайте кнопку [MODE].
2. С помощью кнопок [▼] и [▲] установите желаемую температуру в помещении в диапазоне от +17°C до +30°C. **Примечание:** В режиме «авто» выбор скорости работы вентилятора осуществляется кондиционером.

Выбор скорости работы вентилятора

Чтобы настроить скорость работы вентилятора, нажимайте кнопку [FAN SPEED]. При каждом нажатии кнопки установка скорости будет меняться следующим образом: AUTO (Автоматический) >  (Низкая) >  (Средняя) >  (Высокая).

Примечания:

- При выборе уставки “Auto” скорость работы вентилятора будет определяться кондиционером в соответствии с другими настройками.
- В режиме «вентиляции» настройка температуры недоступна.

Настройка температуры

Для установки температуры используются кнопки [▼] и [▲]. Настройка температуры не доступна в режиме «вентиляции».

Настройка таймера

1. Нажмите кнопку [TIMER ON] для установки времени включения кондиционера, и кнопку [TIMER OFF] для установки времени выключения.
2. Задайте нужное время нажимая на кнопку TIMER ON. Каждое нажатие на кнопку меняет показания на 30 минут. Когда значение времени превысит 10 часов, показания станут изменяться с интервалом в 1 час.
3. Цифры снова начнут гореть постоянно, некоторое время будет мигать индикатор передачи данных. После завершения изменения настроек внутренний блок кондиционера издаст подтверждающий звук. Настройки вступят в действие.
4. Чтобы отменить установку таймера, нажимайте кнопки до тех пор, пока на них не появится показатель 0.0.
5. Чтобы изменить настройки таймера, нажмите соответствующую кнопку [TIMER ON] или [TIMER OFF], а дальше выполните шаги с 1 по 3.

Примечания:

- Таймер предполагает настройку в пределах суток.
- Настройка таймера не сработает, если таймер включения и таймер выключения настроены на одно время.

Функции блокировки и сброса настроек

- Если необходимо сбросить настройки кондиционера, с помощью тонкой палочки или спички нажмите кнопку [RESET]. На часах отобразится 00:00, включится режим AUTO и температура установится на 24 °С.
- Если вы хотите зафиксировать текущие настройки, с помощью тонкой палочки или спички нажмите кнопку [LOCK]. Теперь изменение настроек будет невозможно до тех пор пока не будет повторно нажата кнопка LOCK.

Настройка воздушного потока

Воздушный поток, исходящий от кондиционера, можно направлять выше или ниже. Горизонтальное направление воздушного потока устанавливается с помощью кнопки [SWING]. Нажимайте на кнопку [SWING] до тех пор, пока жалюзи не будут направлены в нужную сторону.

Запуск кондиционера

Для включения кондиционера нажмите на пульте дистанционного управления кнопку включения/выключения.

Выбор режима работы

Для выбора режима работы нажимайте кнопку [MODE]. Режим работы меняется при каждом нажатии кнопки в такой последовательности:

AUTO (Автоматический) > COOL (Охлаждение) > DRY (Осушение) > HEAT (Обогрев) > FAN ONLY (Вентиляция)

Настройка часов

Пульт ДУ отображает показания часов вне зависимости от того, включен или нет кондиционер. При первом включении питания часы будут показывать 00:00, и цифры будут мигать.

1. С помощью кнопок TIME ADJUST [∟] и [∏] установите правильное время. При каждом нажатии одной из кнопок показания меняются на 1 минуту. Если удерживать кнопку нажатой, показания

будут меняться с шагом в 30 минут.

2. После завершения настройки нажмите кнопку [SET]. Показания перестанут мигать и часы начнут работать.
3. Чтобы изменить показания часов, нажмите кнопку [CLOCK].
4. Следуйте шагам 1 и 2 для установки точного времени.

Примечание

Статическое электричество или другие неблагоприятные причины (например, скачок напряжения) могут привести к сбросу показаний часов. При возобновлении работы будет необходимо снова выставить время.

Работа в режиме Охлаждения/ Обогрева

Чтобы выбрать работу в режиме Охлаждения или Обогрева, нажимайте кнопку [MODE].

1. С помощью кнопок [∨] и [∩] установите желаемую температуру в помещении в диапазоне от +17 до +30 °C.
2. Выберите режим работы вентилятора с помощью кнопки [FAN SPEED].
3. Нажмите кнопку [SET], чтобы подтвердить изменения.

Работа в режиме Осушения

1. Нажмите кнопку [MODE] для выбора режима Осушения.
2. С помощью кнопок [∨] и [∩] установите желаемую температуру в помещении в диапазоне от +17 до +30 °C

Примечание: *В режиме Осушение скорость работы вентилятора устанавливается на AUTO (Автоматическую).*

3. Нажмите кнопку [SET], чтобы подтвердить изменения.

ДЛЯ ЗАМЕТОК

Продажу, установку и сервисное обслуживание представленного
в настоящей инструкции оборудования производит _____
Тел. _____, факс _____, www. _____

Изготовитель оборудования оставляет за собой право вносить изменения в конструкцию, внешний вид, технические характеристики оборудования, а также соответствующую техническую документацию без предварительного уведомления. Информация о изготовителе оборудования содержится в сертификате соответствия.

WWW.LESSAR.RU