

LEISTER

SOLANO AT

Hot Air Tool

User Manual



Leister Technologies AG
Galileo-Strasse 10
6056 Kaegiswil
Switzerland

Tel. +41 41 662 74 74
Fax +41 41 662 74 16
sales@leister.com
www.leister.com



Hinweis / Note / Nota / Remarque / Indicación / Observação / Opmerking / Bemærkning / Henvisning / Ohje / Obs! / Υπόδειξη /
 Not / Wskazówka / Megjegyzés / Upozornění / Napotek / Indicație / Upozornienie / Указание / Juhis / Nuoroda / Noråde / Примечание: / Këshillë / Napomena
 / Napomena / Совет / Примітка

Deutsch	Bitte Bedienungsanleitung vor Inbetriebnahme aufmerksam lesen und aufbewahren.
English	Please read operating instructions carefully before use and keep for future reference.
Italiano	Leggere attentamente le istruzioni prima dell'uso e conservarle per la futura consultazione.
Français	Notice d'utilisation à lire attentivement avant de faire fonctionner l'outil et à conserver pour consultation future.
Español	Lea atentamente las instrucciones de funcionamiento antes de utilizar el aparato y guárdelas para poder consultarlas más adelante.
Português	Leia cuidadosamente as instruções antes de usar e guarde-as para futura referência.
Nederland	Lees de gebruiksaanwijzing zorgvuldig voor het gebruik en bewaar ze voor toekomstig gebruik.
Dansk	Læs venligst driftsvejledningen omhyggeligt før brug, og gem den til senere brug.
Norsk	Vennligst les driftsinstruksene nøye før bruk og oppbevar dem for fremtidig bruk.
Suomi	Lue käyttöohjeet huolellisesti ennen käyttöä, ja säilytä ne myöhempää tarvetta varten.
Svenska	Läs bruksanvisningen noggrant före användning och spara den för framtida behov.
Ελληνικά	Διαβάστε προσεκτικά τις οδηγίες χρήσης πριν από τη χρήση και να τις φυλάσσετε για μελλοντική αναφορά.
Türkçe	Lütfen kullanmadan önce kullanım talimatlarını dikkatlice okuyun ve daha sonra başvurmak için saklayın.
Polski	Przed zastosowaniem urządzenia prosimy o uważne zapoznanie się z instrukcją obsługi i o zachowanie jej do wykorzystania w przyszłości.
Magyar	Kérjük, figyelmesen olvassa el az üzemeltetési útmutatót, és őrizze meg, hogy bármikor fellapozhassa.
Česky	Před použitím si prosím pozorně přečtete návod k obsluze a uchovejte jej pro budoucí použití.
Slovensko	Pred použitím si dôkladne prečítajte návod na použitie a uschovajte ho pre použitie v budúcnosti.
Română	Vă rugăm să citiți cu atenție instrucțiunile de utilizare înainte de a folosi aparatul. Păstrați-le pentru a le consulta în caz de nevoie.
Slovensky	Pred uporabo preberite navodila za uporabo in jih shranite.
Български	Моля, преди употреба внимателно прочетете инструкциите за експлоатация и ги съхранявайте за бъдеща справка.
Eesti	Lugege kasutusjuhend enne kasutamist hoolikalt läbi ja hoidke alles, sest seda võib hiljem vaja minna.
Lietuvių	Prieš naudojimą atidžiai perskaitykite naudojimo nurodymus ir juos pasilaikykite, kad galėtumėte jais pasinaudoti vėliau.
Latviešu	Lūdzu, rūpīgi izlasiet ekspluatācijas instrukciju pirms izmantošanas un saglabāiet to turpmākajai informācijai.
Русский	Перед использованием аппарата внимательно прочесть инструкцию по эксплуатации и сохранить ее для справки в дальнейшем.
Shqiptar	Lexoni me kujdes udhëzimet e përdorimit përpara se ta vini në punë, dhe mbajini për referim në të ardhmen.
Hrvatska	Molimo vas da prije uporabe ovog proizvoda pažljivo pročitate upute za uporabu te da ih sačuvate kako biste ih kasnije mogli konzultirati.
Српски	Pažljivo pročítajte radna uputstva pre upotrebe i čuvajte ih za buduće potrebe.
македонски	Внимателно прочитајте го упатството за употреба пред употреба и чувајте го за идна употреба.
Український	Перед використанням уважно прочітайте інструкції з експлуатації і збережіть їх для подальшого використання.

Warnung



Lebensgefahr beim Öffnen des Gerätes, weil spannungsführende Teile freigelegt werden. Vor dem Öffnen des Gerätes Netzstecker aus der Steckdose ziehen. Vor Inbetriebnahme Netzanschlussleitung und Stecker sowie Verlängerungskabel auf elektrische und mechanische Beschädigung prüfen.



Feuer- und Explosionsgefahr bei unsachgemäßem Gebrauch von Heissluftgeräten, besonders in der Nähe von brennbaren Materialien und explosiven Gasen. Nicht für längere Zeit auf dieselbe Stelle richten. Wärme kann zu brennbaren Materialien gelangen, die sich ausser Sichtweite befinden.



Brand- und Verbrennungsgefahr! Heizelementrohr und Düse nicht in heissem Zustand berühren. Gerät abkühlen lassen. Heissluftstrahl nicht auf Personen oder Tiere richten.

Vor Düsenwechsel oder Aufbewahrung nach Gebrauch, Gerät senkrecht auf Standfläche stellen und komplett abkühlen lassen. Wenn sich das Heissluft-Handgerät während des Betriebs automatisch abschaltet (Thermorelais), Gerät ausschalten oder von der Stromversorgung trennen. Gerät vor erneuter Verwendung abkühlen lassen.



Automatischer Wiederanlauf! Das Gerät ist so konfiguriert, dass es in eingeschaltetem Zustand nach einem Netzunterbruch und Rückkehr der Versorgungsspannung automatisch wieder anläuft. Dabei regelt sich das Gerät auf die zuletzt eingestellte Temperatur / Luftmenge ein.

Vorsicht



Nennspannung, die auf dem Gerät angegeben ist, muss mit der Netzspannung übereinstimmen.



FI-Schalter beim Einsatz des Gerätes auf Baustellen ist für den Personenschutz dringend erforderlich.

Gerät **muss beobachtet** betrieben werden.



Dieses Gerät kann von Kindern ab 8 Jahren sowie von Personen mit verringerten physischen, sensorischen oder mentalen Fähigkeiten oder Mangel an Erfahrung und Wissen unter folgenden Voraussetzungen bedient werden:

- sie sind beaufsichtigt oder bezüglich des sicheren Gebrauchs des Gerätes unterwiesen
- sie verstehen die aus dem Gebrauch des Gerätes resultierenden Gefahren.
- Kinder dürfen nicht mit dem Gerät spielen.
- Reinigung und Benutzer-Wartung dürfen nicht von Kindern ohne Beaufsichtigung durchgeführt werden.



Gerät bitte **vor Feuchtigkeit und Nässe schützen**.



Reparaturen sind ausschliesslich durch eine **autorisierte Service-Stelle** ausführen zu lassen.

Es dürfen **nur original Zubehör und Ersatzteile** verwendet werden.

DE

EN

IT

FR

ES

PT

NL

DA

NO

FI

SV

EL

TR

PL

HU

CS

SL

RO

SK

BG

ET

LT

LV

RU

SQ

HR

SR

MK

UK

Warning

 **DANGER!** Danger when opening up the tool, as live parts are exposed. Before opening, unplug the tool to ensure disconnection from the mains. Before putting into operation, check power supply cord and connector as well as extension cable for electrical and mechanical damage.

 Incorrect use of the Hot Air Tool (eg. overheating of the material) can cause a **fire and explosion hazard**, especially near combustible materials and explosive gases. Do not apply to the same place for a long time. Heat can ignite flammable materials which are not in view.

 **Fire and burn hazard!** Do not touch the heating element housing and air nozzle when they are hot as they can cause **burns**. Let the tool cool down. Do not point the hot air flow in the direction of people or animals. Before replacing a nozzle or storage after use, place the tool vertical down on its standing surface and allow it to cool down completely. If the Hot Air Tool switches off autonomously in operation (thermal relay), switch tool off or disconnect the power supply from mains. Before reusing, let the tool cool down.

 **Automatic restart!** The device is configured in such a way that it restarts automatically when switched on after a mains interruption once the supply voltage returns. For this, the device sets itself to the temperature / air volume last set.

Caution

 The **voltage rating** stated on the tool must correspond to the mains voltage.

 For personal protection on building sites we **strongly recommend** the tool be connected to a **RCCB (Residual Current Circuit Breaker)**.

 The tool must be operated **under supervision**. This tool may be used by children aged 8 or above and by persons with reduced physical, sensory or mental capabilities or lack of experience and knowledge if they are supervised or have been given instructions on how to use the tool safely and understand the hazards involved. Do not allow children to play with the tool. Children are not allowed to clean or carry out maintenance work on the tool without supervision.

 Protect tool from **damp and wet**.

 **Repairs** should only be carried out by **authorized service points**. Restricted to use with **original accessories and spare parts**.

Important safety instructions

This appliance has a polarized plug (one blade is wider than the other). To reduce the risk of electric shock, this plug is intended to fit in a polarized outlet only one way. If the plug does not fit fully in the outlet, reverse the plug. If it still does not fit, contact a qualified electrician. Do not modify the plug in any way.

Hidden areas such as behind walls, ceilings, floors, soffit boards and other panels may contain flammable materials that could be ignited by the heat gun when working in these locations. The ignition of these materials may not be readily apparent and could result in property damage and injury to persons.

When working in these locations, keep the gun moving in a back-and-forth motion. Lingering or pausing in one spot could ignite the panel or the material behind it.

Read these instructions

Warning: Extreme care should be taken when stripping paint. The peelings, residue and vapors of paint may contain lead, which is poisonous. Any pre-1977 paint may contain lead and paint applied to homes prior to 1950 is likely to contain lead. Once deposited on surfaces, hand to mouth contact can result in the ingestion of lead. Exposure to even low levels of lead can cause irreversible brain and nervous system damage; young and unborn children are particularly vulnerable.

Before beginning any paint removal process you should determine whether the paint you are removing contains lead. This can be done by your local health department or by a professional who uses a paint analyzer to check the lead content of the paint to be removed. **LEAD-BASED PAINT SHOULD ONLY BE REMOVED BY A PROFESSIONAL AND SHOULD NOT BE REMOVED USING A HEAT GUN.**

Persons removing paint should follow these guidelines:

1. Move the work piece outdoors. If this is not possible, keep the work area well ventilated. Open the windows and put an exhaust fan in one of them. Be sure the fan is moving the air from inside to outside.
2. Remove or cover any carpets, rugs, furniture, clothing, cooking utensils and air ducts.

3. Place drop cloths in the work area to catch any paint chips or peelings. Wear protective clothing such as extra work shirts, overalls and hats.
4. Work in one room at a time. Furnishings should be removed or placed in the center of the room and covered. Work areas should be sealed off from the rest of the dwelling by sealing doorways with drop cloths.
5. Children, pregnant or potentially pregnant women and nursing mothers should not be present in the work area until the work is done and all clean up is complete.
6. Wear dust respirator mask or a dual filter (dust and fume) respirator mask which has been approved by the Occupational Safety and Health Administration (OSHA), the National Institute of Safety and Health (NIOSH), or the United States Bureau of Mines. These masks and replaceable filters are readily available at major hardware stores. Be sure the mask fits. Beards and facial hair may keep masks from sealing properly. Change filters often. **DISPOSABLE PAPER MASKS ARE NOT ADEQUATE.**
7. Use caution when operating the hot air tool. Keep the heat gun moving as excessive heat will generate fumes which can be inhaled by the operator.
8. Keep food and drink out of the work area. Wash hands, arms and face and rinse mouth before eating or drinking. Do not smoke or chew gum or tobacco in the work area.
9. Clean up all removed paint and dust by wet mopping the floors. Use a wet cloth to clean all walls, sills and any other surface where paint or dust is clinging. **DO NOT SWEEP, DRY DUST OR VACUUM.** Use a high phosphate detergent or trisodium phosphate (TSP) to wash and mop areas.
10. At the end of each work session put the paint chips and debris in a double plastic bag, close it with tape or twist ties and dispose of properly.
11. Remove protective clothing and work shoes in the work area to avoid carrying dust into the rest of the dwelling. Wash work clothes separately. Wipe shoes off with a wet rag that is then washed with the work clothes. Wash hair and body thoroughly with soap and water.

SAVE THESE INSTRUCTIONS

DE

EN

IT

FR

ES

PT

NL

DA

NO

FI

SV

EL

TR

PL

HU

CS

SL

RO

SK

BG

ET

LT

LV

RU

SQ

HR

SR

MK

UK

Avvertenza

 **PERICOLO!** Pericolo all'apertura dell'apparecchio, poiché vengono esposte parti sotto tensione. Prima di procedere all'apertura, staccare la spina dell'apparecchio per scollegarlo dalla rete. Prima della messa in funzione, controllare che il cavo di alimentazione, il connettore e il cavo di prolunga non presentino danni elettrici e meccanici.

 L'uso improprio dell'apparecchio ad aria calda (per es. il surriscaldamento del materiale) può causare il **rischio di incendio e di esplosione**, specialmente in prossimità di materiali combustibili e gas esplosivi. Non applicare sulla stessa posizione per un tempo prolungato. Il calore può raggiungere materiali infiammabili che non sono visibili.

 **Rischio di incendio e ustioni!** Non toccare l'alloggiamento dell'elemento riscaldante e l'ugello dell'aria quando sono caldi poiché possono provocare **ustioni**. Attendere che l'apparecchio si raffreddi. Non orientare il flusso di aria calda verso persone o animali. Prima di procedere alla sostituzione di un ugello o un serbatoio dopo l'uso, mettere l'apparecchio in posizione verticale rivolto verso il basso sulla sua superficie di appoggio e lasciare che si raffreddi completamente. Se l'apparecchio ad aria calda in funzione si spegne autonomamente (relè termico), spegnerlo o disconnettere il cavo di alimentazione dalla rete. Prima del riutilizzo, attendere che l'apparecchio si raffreddi.

 **Riavvio automatico!** L'apparecchio è configurato in modo che si riavvi automaticamente in stato acceso dopo un'interruzione di corrente e il ritorno della tensione di alimentazione. L'apparecchio si regola sull'ultima/o temperatura/volume d'aria impostata/o.

Attenzione

 La **tensione nominale** indicata sull'apparecchio deve corrispondere alla tensione di rete.

 Per la protezione personale nei cantieri edili si **raccomanda vivamente** che l'apparecchio sia collegato a un **interruttore FI** (salvavita).

 L'apparecchio dev'essere utilizzato **sotto sorveglianza**.

Questo apparecchio può essere utilizzato da bambini di almeno 8 anni e da persone con ridotte capacità fisiche, sensoriali o mentali o prive di esperienza e conoscenza purché siano sorvegliati o abbiano ricevuto istruzioni sull'utilizzo sicuro dell'apparecchio e comprendano i rischi connessi all'utilizzo. Non consentire ai bambini di giocare con l'apparecchio. La pulizia e la manutenzione non devono essere effettuate da bambini senza sorveglianza.

 Proteggere l'apparecchio **dall'umidità e dal bagnato**.

 **Le riparazioni** dovranno essere eseguite esclusivamente dai **centri di assistenza autorizzati**. Utilizzare solo con **accessori e pezzi di ricambio originali**.

Avertissement

 **DANGER !** Danger lors de l'ouverture de l'outil, en raison de l'exposition de pièces sous tension. Avant d'ouvrir l'outil, le débrancher afin de s'assurer qu'il est déconnecté du réseau électrique. Avant la mise en service, inspecter le cordon d'alimentation, le connecteur ainsi que la rallonge à la recherche de dommages électriques et mécaniques.

 Une utilisation non conforme de l'appareil à air chaud (par exemple, surchauffe du matériau) peut générer un **risque d'incendie et d'explosion**, en particulier s'il est employé à proximité de matériaux combustibles et de gaz explosifs. Ne pas l'appliquer au même endroit trop longtemps. La chaleur peut mettre le feu à des matériaux inflammables qui ne sont pas dans le champ de vision de l'opérateur.

 **Risque d'incendie et de brûlure!** Ne pas toucher l'élément chauffant ni la buse d'air car ils sont brûlants et peuvent causer des brûlures. Laisser l'outil refroidir. Ne pas diriger le courant d'air chaud sur des personnes ni sur des animaux. Avant de remplacer une buse ou de ranger l'outil après utilisation, poser l'outil à la verticale sur sa surface d'appui et le laisser refroidir entièrement.

Si l'appareil à air chaud s'arrête de manière autonome en cours de fonctionnement (relais thermique), éteignez l'appareil ou débranchez l'alimentation électrique du réseau. Laissez l'appareil refroidir avant de le réutiliser.

 **Redémarrage automatique!** L'appareil est configuré pour redémarrer automatiquement lorsqu'il est allumé après une coupure de courant et un retour de la tension d'alimentation. Il se règle alors sur la dernière température/le dernier débit d'air configurés.

Attention

 La **tension nominale** indiquée sur l'outil doit correspondre à la tension du réseau électrique.

 Pour la protection des personnes sur les sites de construction, nous **recommandons vivement** de raccorder l'outil à un disjoncteur différentiel **RCCB (Residual Current Circuit Breaker)**.

 L'outil doit être utilisé **sous la surveillance d'une autre personne**.

Cet outil peut être utilisé par des enfants dès l'âge de 8 ans ainsi que par des personnes aux facultés physiques, sensorielles ou mentales réduites ou par des personnes manquant de connaissances et d'expérience sous surveillance ou après formation à l'utilisation en toute sécurité de l'outil si les dangers potentiels ont été compris. Ne pas permettre aux enfants de jouer avec l'outil. Les enfants ne doivent pas nettoyer l'outil ni procéder à des travaux d'entretien dessus s'ils ne sont pas surveillés.

 Protéger l'outil de **l'humidité et de l'eau**.

 Les **réparations** doivent uniquement être effectuées par des **points SAV agréés**. À utiliser uniquement avec les **accessoires d'origine et pièces de rechange**.

Advertencia



¡PELIGRO! Al abrir la herramienta, quedan expuestas partes con corriente y por tanto existe el riesgo de producirse accidentes. Desconecte la herramienta de la red eléctrica antes de abrirla. Antes de la puesta en marcha, compruebe el cable de alimentación y el conector, así como el cable prolongador, por si hubiera daños eléctricos o mecánicos.



El uso incorrecto de la herramienta de aire caliente (por ejemplo, por sobrecalentar el material) puede provocar un **incendio o una explosión**, sobre todo si se encuentra cerca de materiales combustibles o gases explosivos. No la aplique en el mismo lugar durante un tiempo prolongado. El calor puede prender materiales inflamables no visibles.



Peligro de incendio y de quemaduras. No toque la carcasa del elemento calefactor ni la boquilla de aire cuando estén calientes, ya que podrían producir **quemaduras**. Deje enfriar la herramienta. No apuntar con el flujo de aire caliente hacia personas o animales. Antes de sustituir una boquilla o antes de almacenarla después de su uso, coloque la herramienta en posición vertical en la superficie de apoyo y deje que se enfríe por completo. Si la herramienta de aire caliente se apaga de forma autónoma durante el funcionamiento (relé térmico), apague la herramienta o desconecte la fuente de alimentación de la red eléctrica. Antes de volver a utilizar la herramienta, dejar que se enfríe.



Reinicio automático. El dispositivo se configura de tal manera, que se enciende de nuevo automáticamente en estado conectado tras una interrupción del suministro de corriente y un retorno de la tensión de alimentación. El dispositivo se ajusta con la última temperatura/flujo de aire ajustados.

Atención



La **tensión de funcionamiento** que se indica en la herramienta debe ser la misma que la tensión de la red.



Para proteger al personal de la obra, **se recomienda encarecidamente** que la herramienta esté conectada a un **interruptor diferencial residual**.



La herramienta debe utilizarse siempre **con supervisión**.

Las personas mayores de 8 años o con capacidad física, sensorial o mental reducida o con falta de experiencia y conocimiento pueden utilizar esta herramienta si se les supervisa o se les dan instrucciones para utilizarla de forma segura y comprenden los posibles peligros. No permita que los menores de edad jueguen con la herramienta. Los menores de edad no deben limpiar la herramienta ni llevar a cabo trabajos de mantenimiento de la herramienta sin supervisión.



Proteja la herramienta de la **humedad y de superficies mojadas**.



Solo podrán realizar **reparaciones los centros de servicios autorizados**. Utilice solo **accesorios y repuestos originales**.

Aviso



PERIGO! Perigo ao abrir a ferramenta, já que ocorre a exposição de peças energizadas. Antes de abrir, tire a ferramenta da tomada para garantir que foi feita a desconexão da rede elétrica. Antes de colocar em operação, verifique o cabo de alimentação e o conector, e também o cabo de extensão quanto a dano elétrico ou mecânico.



O uso incorreto da ferramenta de ar quente (por exemplo, superaquecimento do material) pode causar um **perigo de incêndio e explosão, especialmente perto de materiais inflamáveis e gases explosivos**. Não aplique no mesmo local durante um longo período. O calor pode incendiar materiais inflamáveis que não estão visíveis.



Perigo de incêndio e queimaduras! Não toque a caixa do elemento de aquecimento e o bocal de ar quando estiverem quentes, pois poderão causar **queimaduras**. Deixe a ferramenta esfriar. Não direcione o fluxo de ar quente para pessoas ou animais. Antes de substituir um bocal ou armazená-lo após o uso, coloque a ferramenta na posição vertical descendente, sobre sua superfície de apoio, e deixe até esfriar completamente. Se a ferramenta de ar quente desligar sozinha durante a operação (relé térmico), desligue a ferramenta ou desconecte-a da rede elétrica. Deixe a ferramenta esfriar antes de usá-la novamente.



Reinício automático! O aparelho está configurado de tal forma que, em estado ligado, ele reinicie automaticamente depois de uma interrupção de alimentação da rede e retorno da tensão de alimentação. Neste caso, o aparelho se ajusta à temperatura/ao volume de ar ajustado por último.

Cuidado



A **tensão nominal** definida na ferramenta corresponde à tensão da rede elétrica.



Para proteção individual em locais de construção **recomendamos fortemente** que a ferramenta seja conectada a um **RCCB (Residual Current Circuit Breaker)**.



A ferramenta deve ser operada **sob supervisão**.

Esta ferramenta pode ser usada por crianças com idade de 8 anos ou mais e por pessoas com capacidades físicas, sensoriais ou mentais reduzidas ou por pessoas sem experiência e conhecimento, se forem supervisionadas ou tiverem recebido instruções sobre como usar a ferramenta com segurança e compreenderem os perigos envolvidos. Não permita que crianças brinquem com a ferramenta. Crianças não têm permissão para limpar ou realizar trabalho de manutenção na ferramenta, sem supervisão.



Proteja a ferramenta contra **umidade e chuva**.



Os **reparos** devem ser feitos somente por **pontos de serviço autorizados**. Utilização restrita com **acessórios e peças de substituição originais**.

Waarschuwing



GEVAAR! Gevaar bij het openen van de gereedschap, omdat onder spanning staande delen worden blootgesteld. Trek voor het openen de stekker uit om loskoppeling van het net te garanderen. Voor ingebruikneming, netsnoer en de connector, alsook verlengkabel controleren op elektrische en mechanische schade.



Onjuist gebruik van dit heteluchtgereedschap (bijv. door oververhitting van het materiaal) **kan brand en explosiegevaar veroorzaken**, vooral nabij onbrandbare materialen en explosieve gassen. Pas het gereedschap nooit te lang op één positie toe. Hitte kan brandbaar materiaal, dat niet zichtbaar is, ontsteken.



Gevaar voor brand en brandwonden! Raak de behuizing van het verwarmingselement en luchtmondstuk niet aan als deze heet zijn: deze kunnen heet zijn en **brandwonden veroorzaken**. Laat het gereedschap afkoelen. Richt de heteluchtstraal nooit in de richting van mensen of dieren. Plaats - voordat u een mondstuk vervangt of opslaat na gebruik - het gereedschap vertikaal op het standvlak en laat het geheel afkoelen. Als het heteluchtgereedschap tijdens het gebruik automatisch wordt uitgeschakeld (thermisch relais), schakel dan het gereedschap uit of ontkoppel het van de netvoeding. Laat het gereedschap afkoelen voordat u het weer gebruikt.



Automatisch opnieuw starten! Het apparaat is zo geconfigureerd dat het in ingeschakelde toestand na onderbreking van de netspanning en terugkeer van de stroomtoevoer automatisch weer wordt gestart. Hierbij wordt het apparaat op de laatst ingestelde temperatuur/hoeveelheid lucht gezet.

Waarschuwing



Het **voltage** dat op het gereedschap is vermeld, moet overeenkomen met de netspanning.



Voor persoonlijke bescherming op de bouwplaats adviseren **wij u dringend** het gereedschap aan te sluiten op een **aardlekschakelaar (Aard Lek Sschakelaar)**.



Het gereedschap moet **onder toezicht** worden gebruikt.

Dit gereedschap mag worden gebruikt door kinderen van 8 jaar of ouder en door personen met verminderde lichamelijke, zintuiglijke of verstandelijke vermogens of gebrek aan ervaring en kennis als deze worden begeleid of instructies hebben gekregen over hoe de machine veilig te gebruiken en ze evt. gevaren begrijpen. Laat kinderen niet met het gereedschap spelen. Kinderen mogen het gereedschap niet reinigen of onderhoudswerkzaamheden aan het gereedschap uitvoeren zonder toezicht.



Bescherm het gereedschap tegen **stoom en vocht**.



Reparaties mogen uitsluitend worden uitgevoerd door **geautoriseerde servicepunten**. Gebruik uitsluitend toegestaan met **originele accessoires en onderdelen**.

Advarsel



FARE! Fare ved åbning af værktøjet, da strømførende dele blottægges. Før værktøjet åbnes, skal stikket trækkes ud af stikdåsen for at sikre, at det afbrydes fra elnettet. Før værktøjet sættes i drift, skal elforsyningsledningen og -stikket samt forlængerledningen kontrolleres for elektriske og mekaniske skader.



Forkert anvendelse af varmluftværktøjet (f.eks. overophedning af materialet) kan skabe fare for **brand og eksplosion**, især i nærheden af brændbare materialer og eksplosive gasarter. Må ikke anvendes på samme sted i lang tid ad gangen. Varmen kan antænde brændbare materialer, der ikke er synlige.



Risiko for ild og brand! Undlad at berøre varmeelementets hus og luftdysen, når de er varme, da de kan forårsage **forbrændinger**. Lad værktøjet køle ned. Undlad at rette den varme luftstrøm mod mennesker eller dyr.

Før en dyse eller opbevaring udskiftes efter brug, skal værktøjet sættes lodret ned på sit underlag, så det kan køle helt ned. Hvis varmluftværktøjet slukker af sig selv, mens det er i drift (termisk relæ), skal værktøjet slukkes eller strømforsyningen frakobles fra hovedkontakten. Lad værktøjet køle af, før det anvendes på ny.



Automatisk genindkobling! Apparatet er konfigureret til automatisk at koble til igen efter en strømafbrydelse, når forsyningsspændingen vender tilbage, hvis apparatet befinder sig i tilkoblet tilstand. I den forbindelse regulerer apparatet sig i henhold til den sidst indstillede temperatur/luftstrøm.

Forsigtig



Den **nominelle spænding**, der er angivet på værktøjet, skal stemme overens med netspændingen.



For at opretholde personernes sikkerhed på byggepladsen **anbefales det kraftigt** at forbinde værktøjet til en fejlstrømsafbryder, **RCCB (Residual Current Circuit Breaker)**.



Værktøjet skal betjenes **under opsyn**.

Dette værktøj kan anvendes af børn, der er 8 år gamle eller ældre samt af personer med nedsatte fysiske, sensoriske eller mentale evner eller manglende erfaring og viden, hvis de er under opsyn eller er blevet vejledt i at bruge værktøjet på en sikker måde og forstår de risici, der er forbundet dermed. Børn må ikke lege med værktøjet. Børn må ikke rense eller udføre vedligeholdelse af værktøjet uden opsyn.





Beskyt værktøjet mod **damp og fugt**.



Reparationer bør kun foretages af **autoriserede servicesteder**. Må kun anvendes med **originalt tilbehør og originale reservedele**.

Advarsel

 **FARE!** Fare ved åpning av verktøyet, da strømførende deler eksponeres. Før åpning må pluggen til verktøyet tas ut for å sikre at det ikke er knyttet til strømmettet. Før det tas i bruk må man først sjekke nettkabelen og kontakten, så vel som forlengelseskabel, for elektriske og mekaniske skader.

 Feilaktig bruk av Hot Air Tool (f.eks. overoppheting av materialet) kan medføre **fare for brann og eksplosjon**, særlig nær brennstoff og eksplosive gasser. Ikke bruk det på samme sted i for lang tid. Varmen kan antenne brennbare materialer som ikke er synlige.

 **Fare for brann og brannskader!** Ikke rør varmeelementets hus og luftdyse når de er varme, da de kan forårsake **forbrenninger**. La verktøyet kjøle seg ned. Ikke rett den varme luftstrømmen mot mennesker eller dyr. Før utskiftning av dyse eller lagring etter bruk, skal verktøyet plasseres loddrett ned på dens ståflate og få kjøle seg ned helt. Hvis varmluftsapparatet slår seg av under drift (termorelè), slår du apparatet av eller kobler strømmen fra nettspenningen. La apparatet kjøles ned før du tar det i bruk igjen.

 **Automatisk ny start!** Apparatet er konfigurert på en slik måte at det starter på nytt automatisk etter strømbrudd og forsyningsspenningen kommer tilbake hvis det er koblet inn. Apparatet stiller seg da inn på sist innstilt temperatur/luftmengde.

Forsiktig

 **Spenningsverdien** som er oppgitt på verktøyet, må samsvare med nettspenningen.

 For personlig beskyttelse på anleggsplasser **anbefaler vi på det sterkeste** at verktøyet kobles til en **RCCB (reststrøm vernebryter)**.

 Verktøyet skal betjenes **under oppsyn**. Dette verktøyet kan brukes av barn i alderen 8 år og oppover, og av personer med reduserte fysiske, sensoriske eller mentale evner, eller mangel på erfaring og kunnskap, dersom de er under oppsyn eller har blitt instruert i sikker bruk av verktøyet og er inneforstått med farene som er involvert. Ikke la barn få leke med verktøyet. Barn får ikke lov til å rengjøre eller vedlikeholde verktøyet uten oppsyn.

 Beskytt verktøyet mot **damp og fuktighet**.

 **Reparasjoner** skal bare utføres av **autoriserte servicesteder**. Begrenset for bruk med **originalt tilbehør og reservedeler**.

Varoitus



VAARA! Työkalun avaamiseen liittyy vaara, koska jännitteiset osat tulevat esiin. Kytke työkalu irti sähköverkosta ennen avaamista, jotta laitteessa ei varmasti ole jännitettä. Ennen käyttöönottoa tarkista virtajohto ja liitin sekä jatkojohto sähköisten ja mekaanisten vaurioiden varalta.

Kuumailmatyökalun epäasianmukainen käyttö (esim. materiaalin ylikuumentaminen) voi aiheuttaa **tulipalo- ja räjähdysvaaran** erityisesti syttyvien materiaalien ja räjähdysalttiiden kaasujen läheisyydessä. Älä käytä laitetta pitkään samaan kohtaan. Kuumuus voi sytyttää palavia materiaaleja, jotka eivät ole näkyvillä.



Tulipalon ja palovammojen vaara! Älä kosketa lämmityselementin koteloa ja ilmasuutinta, kun ne ovat kuumia, sillä ne voivat aiheuttaa **palovammoja**. Anna työkalun jäähtyä. Älä suuntaa kuumaa ilmavirtaa kohti ihmisiä tai eläimiä. Ennen suuttimen vaihtoa tai varastointia aseta työkalu pystysuoraan alas jalustalleen ja anna sen jäähtyä kokonaan. Jos Hot Air Tool kytkeytyy pois itsestään (lämpörele) käytön aikana, kytke työkalu pois päältä tai irrota virransyöttö verkosta. Anna työkalun jäähtyä ennen uutta käyttöä.



Automaattinen uudelleenkäynnistyminen! Laitte on konfiguroitu siten, että se päällekytketyssä tilassa käynnistyy automaattisesti uudelleen sen jälkeen, kun sähkönsyötössä on ollut katkos ja syöttöjännite palautuu. Tällöin laite säätää valinnaksi viimeksi asetetun lämpötilan / ilmamäärän.



Huomio



Työkalussa ilmoitetun **nimellisjännitteen** on vastattava verkkojännitettä.



Ihmisten suojaamiseksi rakennustyömailla **suosittelemme ehdottomasti, että** työkalu kytketään **ylivirtasuojin varustettuun vikavirtasuojakyttimeen (RCCB, Residual Current Circuit Breaker)**.



Työkalua on käytettävä **valvotusti**.

Tätä työkalua saavat käyttää yli 8-vuotiaat lapset ja henkilöt, joiden fyysiset, aisteihin liittyvät tai henkiset kyvyt ovat alentuneet tai joilla ei ole kokemusta ja tietoa, jos heitä valvotaan tai heille on annettu ohjeet, kuinka työkalua käytetään turvallisesti, ja he ymmärtävät siihen liittyvät vaarat. Älä anna lasten leikkiä työkalulla. Lapset eivät saa puhdistaa tai huoltaa työkalua ilman valvontaa.





Suojaa työkalu **kosteudelta ja vedeltä**.



Korjauksia saavat suorittaa vain **valtuutetut huoltopisteet**. Vain **alkuperäisten tarvikkeiden ja varaosien käyttö on sallittu**.

Varning

 **FARA!** Fara då verktyget öppnas eftersom strömförande delar exponeras. Koppla från verktyget innan det öppnas så att det säkert är skilt från elnätet. Kontrollera innan verktyget tas i bruk att strömladdan och kontaktdonet samt förlängningssladden inte har några elektriska eller mekaniska skador.

 Felaktig användning av varmluftsverktyget (t.ex. överhettning av materialet) kan framkalla **risk för brand eller explosion**, särskilt i närheten av brännbara material eller explosiva gaser. Applicera inte på samma ställe under lång tid. Värmen kan antända brännbara material som ligger utom synhåll.

 **Risk för brand och brännskada!** Vidrör inte värmelementets hölje eller luftmunstycke när de är varma eftersom de kan vålla **brännskador**. Låt verktyget svalna. Rikta inte det varma luftflödet mot människor eller djur. Sätt ned verktyget vertikalt på dess basyta och låt det svalna helt före byte av ett munstycke eller förvaring efter användning. Om varmluftsverktyget stänger av sig själv när det är i bruk (termorelät), stäng av verktyget eller koppla från nätaggregate från nätströmbrytaren. Låt verktyget svalna innan det används på nytt.

 **Automatisk omstart!** Apparaten är konfigurerad så att den i tillkopplat läge startar om automatiskt efter ett elavbrott och när matningsspänningen är tillbaka. Apparaten regleras då på den senast inställda temperaturen/luftmängden.

Viktigt

 Den **märkspänning** som anges på verktyget måste motsvara nätspänningen.

 För personligt skydd på byggplatser **rekommenderar vi bestämt** att verktyget ansluts till en jordfelsbrytare (**RCCB, Residual Current Circuit Breaker**).

 Verktyget måste användas **under uppsikt**.

 Verktyget får användas av barn över 8 års ålder eller av personer med nedsatt fysisk, sensorisk eller mental förmåga eller med bristande erfarenhet och kunskap, förutsatt att de står under uppsikt eller har instruerats om säker användning av verktyget och förstår de därmed förknippade riskerna. Låt inte barn leka med verktyget. Barn får inte rengöra eller utföra underhållsarbeten på verktyget utan uppsikt.

 Skydda verktyget mot **fukt och väta**.

 **Reparationer** ska endast utföras av **auktorerade serviceställen**. Får endast användas med **originaltillbehör och originalreservdelar**.

Προειδοποίηση



ΚΙΝΔΥΝΟΣ! Κίνδυνος κατά το άνοιγμα του εργαλείου λόγω της έκθεσης εξαρτημάτων που βρίσκονται υπό ενεργή τάση. Πριν από το άνοιγμα να αποσυνδέετε το εργαλείο για να διασφαλίζετε την αποσύνδεση από την κύρια παροχή ρεύματος. Πριν από τη θέση σε λειτουργία να ελέγχετε το καλώδιο παροχής ρεύματος και το βύσμα καθώς και το καλώδιο προέκτασης ως προς ηλεκτρική και μηχανική ζημιά.



Η εσφαλμένη χρήση του εργαλείου θερμού αέρα (π.χ. υπερθέρμανση υλικού) μπορεί να προκαλέσει **πυρκαγιά και κίνδυνο έκρηξης**, ειδικά κοντά σε εύφλεκτα υλικά και εκρηκτικά αέρια. Μην το χρησιμοποιείτε στο ίδιο σημείο για παρατεταμένο χρονικό διάστημα. Η θερμότητα μπορεί να αναφλέξει εύφλεκτα υλικά που δεν φαίνονται με το μάτι.



Κίνδυνος πυρκαγιάς και εγκαύματος! Μην αγγίζετε το περίβλημα του θερμαντικού στοιχείου και το ακροφύσιο αέρα όταν είναι θερμά, καθώς μπορούν να προκληθούν **εγκαύματα**. Αφήστε το εργαλείο να κρυώσει. Μην κατευθύνετε τη ροή θερμού αέρα προς ανθρώπους ή ζώα. Πριν από την αντικατάσταση ενός ακροφυσίου ή την αποθήκευση μετά τη χρήση, να θέτετε το εργαλείο κατακόρυφα πάνω στην επιφάνεια στήριξής του και να το αφήνετε να κρυώσει τελείως. Αν το εργαλείο θερμού αέρα απενεργοποιηθεί αυτόματα ενώ λειτουργεί (θερμικός ηλεκτρονόμος), απενεργοποιήστε το εργαλείο ή αποσυνδέστε την τροφοδοσία ρεύματος από την κύρια παροχή. Πριν το επαναχρησιμοποιήσετε, αφήστε το εργαλείο να κρυώσει.



Αυτόματη επανεκκίνηση! Η συσκευή έχει ρυθμιστεί έτσι ώστε να ξεκινά αυτόματα, όταν η συσκευή είναι ενεργοποιημένη μετά από διακοπή ρεύματος και όταν επιστρέψει η τάση παροχής. Η συσκευή προσαρμόζεται στην τελευταία ρυθμισμένη θερμοκρασία / ποσότητα αέρα.

Προσοχή



Τα **ονομαστικά στοιχεία τάσης** που αναφέρονται στο εργαλείο πρέπει να αντιστοιχούν στην κύρια τάση τροφοδοσίας.



Για την ατομική προστασία σε εργοτάξια **συνιστούμε ιδιαίτερος** να συνδέετε το εργαλείο σε ασφαλειοδιακόπτη **RCCB (Residual Current Circuit Breaker)**.



Η χρήση του εργαλείου πρέπει να γίνεται **με εποπτεία**.

Το παρόν εργαλείο επιτρέπεται να χρησιμοποιείται από παιδιά 8 ετών και πάνω και από άτομα με μειωμένες φυσικές, αισθητηριακές ή πνευματικές ικανότητες ή έλλειψη εμπειρίας και γνώσεων εφόσον επιτηρούνται ή έχουν λάβει οδηγίες σχετικά με την ασφαλή χρήση του εργαλείου και κατανοούν τους συναφείς κινδύνους. Μην επιτρέπετε σε παιδιά να παίζουν με το εργαλείο. Τα παιδιά δεν επιτρέπεται να καθαρίζουν ή να συντηρούν το εργαλείο χωρίς εποπτεία.







Προστατεύετε το εργαλείο από **υδρατμούς και νερό**.







Οι επισκευές θα πρέπει να εκτελούνται μόνο από **εξουσιοδοτημένα κέντρα σέρβις**. Η χρήση πρέπει να γίνεται αποκλειστικά με **γνήσια αξεσουάρ και ανταλλακτικά**.

Uyarı

-  **Hayati Tehlike!** Cihaz elektriğe bağlı iken içinin açılması tehlikelidir. Cihazın içini açmadan önce prizden çıkartın. Cihazı işleme almadan önce elektrik bağlantı kablolarını, fişi ve uzatma kablolarını, elektriksel ve mekanik hasarlara karşı kontrol edin.
-  Sıcak hava fanlarının uygun olmayan kullanımı sırasında, özellikle yanıcı maddelerin ve patlayıcı gazların yakınında yangın ve patlama tehlikesi bulunmaktadır. Uzun süre aynı noktaya/yere tutulmamalıdır. Isı, görüş alanı dışındaki yanıcı maddelere ulaşabilir.
-  **Yangın ve yanma tehlikesi!** Cihaz sıcakken rezistans muhafazası veya sıcak hava üfleme nozuluna dokunmayın. Cihazı kullandıktan sonra soğutun. Sıcak hava akımını insan veya hayvanların üzerine yönlendirmeyin. Memeyi değiştirmeden önce veya kullanım sonrası depolamadan önce cihazı dikey konuma getirin ve komple soğumasını bekleyin. İşletim sırasında sıcak hava cihazı otomatik olarak kapanırsa (termik röle) cihaz kapatılmalı veya cihazın elektrik beslemesi kesilmelidir. Cihaz tekrar kullanılmadan önce cihazın soğuması beklenmelidir.
-  **Otomatik tekrar çalıştırma!** Cihaz, çalışır durumdayken beslemede kesinti olduktan sonra besleme geriliminin tekrar oluşmasıyla otomatik olarak tekrar çalışacak şekilde konfigüre edilmiştir. Bu sırada cihaz en son ayarlanan sıcaklık / hava miktarına kendini ayarlar.

Dikkat

-  Cihaz üzerindeki voltaj değeri şebekedeki voltaj değerine eşit olmalıdır.
-  Kullananın güvenliği açısından cihazın inşaat sahasında RCCB (Birikmiş Akım Devre Kesici) devresine bağlanmasını önemle öneririz.
-  Cihaz uzman gözetimi altında kullanılmalıdır. Gözetim altında tutuldukları takdirde veya cihazın güvenli kullanımı ve bunun sonucunda ortaya çıkabilecek tehlikeler hakkında bilgilendirildikleri takdirde bu cihaz, 8 yaşında ve daha büyük çocuklar tarafından ve de psikolojik, duyuşsal veya zihinsel algılaması düşük olan veya bilgi ve deneyimi eksik olan kişiler tarafından kullanılabilir. Çocukların cihaz ile oynaması yasaktır. Temizlik işlemi ve kullanıcı bakımı, gözetim altında olmayan çocuklar tarafından yapılamaz.
-  Cihazı rutubetten ve nemden uzak tutun.
-  Tamir işleri yalnızca yetkili servis noktalarında yapılabilir. Yalnızca orijinal aksesuarlar ve yedek parçalar ile kullanılabilir.

Uwaga



NIEBEZPIECZEŃSTWO! Zachować ostrożność podczas otwierania tego narzędzia, ponieważ czynność ta powoduje odsłonięcie części pod napięciem. Przed otwarciem narzędzia należy wyjąć jego wtyczkę z gniazdka sieciowego. Przed rozpoczęciem eksploatacji, należy sprawdzić przewód zasilania oraz złącze, jak i przewód przedłużający, pod kątem uszkodzeń elektrycznych i mechanicznych.



Zgrzewarka obsługiwana w nieprawidłowy sposób (np. powodujący przegrzanie materiału) może spowodować **pożar lub eksplozję**, szczególnie w obecności materiałów palnych i gazów wybuchowych. Nie przystawiać urządzenia do tego samego elementu przez dłuższy czas. Ciepło wydzielane przez urządzenie może doprowadzić do zapłonu materiałów łatwopalnych będących poza polem widzenia.



Niebezpieczeństwo zapalenia i poparzenia! Nie dotykać obudowy elementu grzewczego i dyszy powietrznej, gdy elementy te są gorące, ponieważ może to skutkować **poparzeniami**. Należy odczekać, aż narzędzie ostygnie. Nie wolno kierować strumienia gorącego powietrza w stronę ludzi lub zwierząt. Przed wymianą dyszy lub magazynowaniem po zakończeniu pracy należy ustawić urządzenie w położeniu pionowym na podstawie i odczekać, aż całkowicie ostygnie.

Jeżeli nagrzewnica powietrza samoczynnie wyłączy się podczas pracy (przełącznik termoelektryczny), wyłącz narzędzie lub odłącz zasilacz od sieci zasilającej. Przed ponownym użyciem odczekaj, aż narzędzie ostygnie.



Automatyczne ponowne uruchomienie! Urządzenie jest tak skonfigurowane, że gdy w czasie pracy urządzenia nastąpi przerwa w łączności z siecią elektryczną, to po przywróceniu napięcia, urządzenie zacznie pracować w ostatnio używanym ustawieniu (temperatura / ilość powietrza).

Ostrożnie



Napięcie znamionowe podane na urządzeniu musi być zgodne z napięciem zasilania sieciowego.



Aby zapewnić bezpieczeństwo na placu budowy **stanowczo zaleca się** podłączyć narzędzie do wyłącznika różnicowo - prądowego (RCCB - Residual Current Circuit Breaker).



Eksploatacja urządzenia może odbywać się jedynie **pod nadzorem**.

Niniejsze urządzenie może być używane przez dzieci od 8 roku życia, osoby o obniżonej sprawności fizycznej, sensorycznej lub umysłowej oraz osoby z brakiem doświadczenia lub niezbędnej wiedzy - tylko jeśli są one pod ciągłym nadzorem lub zostały przeszkolone w obsłudze urządzenia i rozumieją zagrożenia wynikające z tej obsługi. Nie pozwalaj dzieciom bawić się urządzeniem.



Narzędzie należy chronić przed **wilgocią i zamoczeniem**.



Naprawy powinny być wykonywane jedynie przez **autoryzowane punkty serwisowe**. Narzędzie można eksploatować tylko **przy użyciu oryginalnych akcesoriów i części zamiennych**.

DE

EN

IT

FR

ES

PT

NL

DA

NO

FI

SV

EL

TR

PL

HU

CS

SL

RO

SK

BG

ET

LT

LV

RU

SQ

HR

SR

MK

UK

Figyelmeztetés

 **VESZÉLY!** A szerszám felnyitása veszélyes, mert feszültség alatt lévő alkatrészeket tartalmaz. Felnyitás előtt csatlakoztassa le a szerszámot a hálózati áramforrásról való leválasztás érdekében. Az üzembe helyezés előtt ellenőrizze az elektromos hálózati kábelt és a csatlakozódugót, valamint a hosszabbítót elektromos és mechanikus meghibásodás tekintetében.

 **A forrólevegős gép helytelen használata (pl. az anyag túlmelegítése)** tüzet vagy robbanást okozhat, különösen gyúlékony anyagok és robbanékony gázok közelében. Ne alkalmazza hosszú ideig ugyanazon helyen. Felügyelet hiányában a hő hatására a tűzveszélyes anyagok meggyulladhatnak.

 **Tűz- és égésisérülés-veszély!** Ne érintse meg a fűtőelem burkolatát és a levegőfúvókát, amikor forrók, mert égési sérüléseket okozhatnak. Hagyja, hogy a gép kihűljön. Ne irányítsa a forró levegő áramlatát személyek vagy állatok felé.

A fúvóka cseréje vagy használat utáni eltávolítása előtt helyezze a szerszámot függőlegesen a tartófelületére, majd várjon, amíg teljesen lehűl. Ha a forrólevegős gép működés közben magától kikapcsol (termikus relé), akkor kapcsolja ki a gépet vagy válassza le a hálózati kábelt az elektromos hálózatról. A ismételt használatbavétel előtt várja meg, amíg a gép lehűl.

 **Automatikus újraindítás!** A készülék úgy van konfigurálva, hogy bekapcsolt állapotban, az áramszünet megszűnése és a tápfeszültség visszaállása után automatikusan újraindul. Ekkor a készülék a legutóbb beállított hőmérsékletre / levegőmennyiségre áll be.

Vigyázat

 A gépen feltüntetett **névleges feszültségnek** meg kell felelnie a hálózati feszültségnek.





 Az építkezési területek munkabiztonsága érdekében **erősen ajánlott** a szerszámot **maradékáram-működtetésű áramkör-megszakító eszközhöz (RCCB)** csatlakoztatni.

 A gépet üzemeltetése közben **felügyelni kell**. A szerszámot 8 éves és annál idősebb gyermekek, csökkent fizikai, érzékszervi vagy mentális képességű személyek vagy tapasztalatlan és képzetlen személyek csak felügyelet mellett vagy a biztonságos kezelésre vonatkozó utasítások alapján és a veszélyek ismeretében használhatják. Ne engedje, hogy a gyermekek játszanak a szerszámmal. Gyermekek nem tisztíthatják meg vagy hajthatnak végre karbantartási munkálatot a szerszámon felügyelet nélkül.





 Óvja a szerszámot a **víztől és nedvességtől**.

 **A javítást** kizárólag felhatalmazott szervizközpontok végezhetik. Kizárólag **eredeti tartozékokkal és pótalkatrészekkel** használható.

Výstraha

-  **NEBEZPEČÍ!** Nebezpečí při otevírání nástroje v důsledku expozice živých částí. Před otevřením vytáhněte nástroj ze zásuvky, abyste přerušili napájení ze sítě. Před uvedením do provozu zkontrolujte šňůru napájení a konektor, stejně jako prodlužovací kabel ohledně elektrického a mechanického poškození.
-  Nesprávné použití horkovzdušného přístroje (např. přehřátí materiálu) může vyvolat **nebezpečí požáru a výbuchu**, zejména v blízkosti hořlavých materiálů a výbušných plynů. Nepoužívejte příliš dlouho na stejném místě. Teplo může vznítit hořlavé materiály, na které nevidíte.
-  **Nebezpečí vzniku požáru a popálenin!** Nedotýkejte se krytu ohřívacího prvku a vzduchové trysky, pokud jsou žhavé, mohou způsobit **popáleniny**. Nechte přístroj vychladnout. Nemiřte proudem horkého vzduchu směrem, v němž se nacházejí osoby či zvířata. Před výměnou trysky nebo uskladněním po použití nástroj umístěte svisle dolů na povrch, na kterém bude stát, a nechte jej zcela vychladnout. Pokud se horkovzdušný přístroj sám vypne v průběhu provozu (tepelné relé), vypněte hlavní spínač nebo odpojte napájení přístroje ze sítě. Před dalším použitím ponechte přístroj vychladnout.
-  **Automatický opětný rozběh!** Přístroj je konfigurovaný tak, že se v zapnutém stavu po přerušení síťového připojení a obnovení přívodu elektrické energie automaticky zase rozběhne. V takovém případě se přístroj nastaví na naposledy nastavenou hodnotu teploty / množství vzduchu.

Upozornění

-  **Jmenovité napětí** uvedené na nástroji musí odpovídat napětí vedení/sítě.
-  Pro osobní ochranu na staveništi **důrazně doporučujeme** nástroj připojit k **RCCB** (proudovému chrániči). Nástroj musí být provozován **pod dohledem**.
-  Tento nástroj mohou používat děti ve věku 8 a více let a osoby s omezenými fyzickými, smyslovými či duševními předpoklady nebo osoby bez příslušných zkušeností a znalostí, pokud budou pod vhodným dohledem, obdrží pokyny ohledně bezpečného použití nástroje a pokud budou seznámeny s možnými riziky. Nedovolte dětem, aby si s nástrojem hrály. Dětem není povoleno čistit nebo provádět údržbu nástroje, pokud nejsou pod dohledem.
-  Chraňte nástroj před **vlhkostí**.
-  **opravy** by měla provádět pouze **autorizovaná servisní střediska**. Nástroj smí být používán pouze s **původním příslušenstvím a náhradními díly**.

Opozorilo

 **NEVARNO!** Nevarnost pri odpiranju orodja, ko so živi deli izpostavljeni. Pred odpiranjem izklopite orodje z električne napeljave. Pred zagonom preverite, da na napajalnem kablu in veznem elementu, kakor tudi podaljšku, ni električnih in mehanskih poškodb.

 Nepravilna uporaba pihalnika vročega zraka (npr. pregrevanje materiala) lahko povzroči **požar ali eksplozijo**, zlasti v bližini vnetljivih snovi in eksplozivnih plinov. Ne uporabljajte dlje časa na istem mestu. Vročina lahko zaneti vnetljive materiala, ki se jih ne vidi.

 **Nevarnost požara in opeklin!** Ne dotikajte se ohišja grelnega elementa in zračne šobe, ko sta vroča, saj lahko pride do **opeklin**. Pustite orodje, da se ohladi. Pihalnika vročega zraka ne usmerjajte v ljudi ali živali.

Pred zamenjavo šobe ali pred shranjevanjem po uporabi postavite orodje navpično navzdol na površino in pustite, da se popolnoma ohladi. Če se puhalnik vročega zraka samodejno izklopi med delovanjem (toplotni rele), ga izključite ali odklopite od električnega omrežja. Pred ponovno uporabo počakajte, da se ohladi.

 **Samodejni ponovni zagon!** Vključena naprava se po omrežni prekinitvi in povratku napajalne napetosti samodejno ponovno zažene. Pri tem se doseže nazadnje nastavljena vrednost temperature/količine zraka.

Previdnost

 **Napetost**, navedena na orodju mora ustrezati napetosti električne napeljave.

 Za osebno zaščito na gradbiščih **se toplo priporoča**, da se orodje priklopi na **RCCB** (Odklopnik na residualni tok).

 Orodje je treba uporabljati **pod nadzorom**. To orodje lahko uporabljajo otroci od 8. leta starosti dalje in osebe z omejenimi fizičnimi, čutnimi ali umskimi sposobnostmi ali osebe brez izkušenj in znanja, če so pod nadzorom ali so dobili navodila glede varne uporabe orodja in razumejo nevarnosti, ki obstajajo. Ne dovolite otrokom, da bi se igrali z orodjem. Otroci ne smejo brez nadzora čistiti ali vzdrževati orodja.

 Orodje zaščitite pred **vlago in mokroto**.

 **Popravila** lahko izvajajo le na **pooblaščenih servisih**. Uporablja se lahko samo z **originalnimi dodatki in rezervnimi deli**.

Avertisment



PERICOL! Pericol la deschiderea aparatului, întrucât există componente sub tensiune care sunt expuse. Înainte de a-l deschide, debransați aparatul pentru a vă asigura că nu este conectat la rețeaua de alimentare. Înainte de punerea în funcțiune, verificați cablul de alimentare, conectorul, precum și prelungitorul, pentru a vă asigura că nu există defecte electrice și mecanice.



Utilizarea incorectă a aparatului cu aer cald (de ex. supraîncălzirea materialului) poate prezenta **pericol de incendiu și explozie**, în special în apropierea materialelor combustibile și a gazelor explozive. Nu aplicați în același loc pentru o perioadă îndelungată. Căldura poate aprinde materiale inflamabile care nu se află în raza vizuală.



Pericol de incendiu și de arsuri! Nu atingeți carcasa elementului de încălzire și duza de aer când sunt fierbinți, pentru că pot provoca **arsuri**. Lăsați aparatul să se răcească. Nu îndreptați jetul de aer cald în direcția persoanelor sau a animalelor. Înainte de a înlocui o duză sau înainte de a depozita după utilizare, așezați aparatul în poziție verticală pe suprafața de sprijin și așteptați să se răcească complet. Dacă aparatul cu aer cald se oprește în mod autonom în timpul funcționării (releu termic), opriți aparatul sau deconectați alimentarea cu electricitate de la rețea. Înainte de a relua utilizarea, lăsați aparatul să se răcească.



Repornire automată! Aparatul este configurat să repornească automat după întreruperea alimentării și revenirea tensiunii de alimentare. În același timp, aparatul se reglează la ultima temperatură/cantitate de aer setată.

Precauții



Tensiunea nominală indicată pe aparat trebuie să corespundă tensiunii rețelei de alimentare.



Pentru protecția personală pe șantierele de construcții, **recomandăm ferm** ca aparatul să fie conectat la un **RCCB (Residual Current Circuit Breaker - întrerupător de curent diferențial rezidual)**.



Aparatul trebuie utilizat **sub supraveghere**.

Acest aparat poate fi utilizat de copii cu vârsta de 8 ani și peste, precum și de persoane cu abilități fizice, senzoriale sau mentale reduse sau cu lipsă de experiență și cunoștințe doar dacă sunt supravegheați sau au fost instruiți cu privire la modul de utilizare în siguranță a aparatului și au înțeles pericolele implicate. Nu lăsați copiii să se joace cu aparatul. Copiii nu trebuie să curețe sau să efectueze lucrări de întreținere la aparat fără să fie supravegheați.





Protejați aparatul de **condens și umezeală**.



Reparațiile trebuie efectuate doar de **centrele de service autorizate**. Trebuie utilizat exclusiv cu **accesorii și piese de schimb originale**.

Varovanie

 **NEBEZPEČENSTVO!** Pri otvorení prístroja hrozí nebezpečenstvo, pretože dôjde k odkrytiu častí nachádzajúcich sa pod elektrickým napätím. Pred otvorením prístroja vyťahnite jeho zástrčku zo zásuvky. Pred uvedením prístroja do prevádzky skontrolujte, či jeho napájací kábel, zástrčka a prípadný predlžovací kábel nevykazujú elektrické a mechanické poškodenia.

 Nesprávne používanie teplovzdušného prístroja (napr. prehrievanie materiálu) môže spôsobiť **nebezpečenstvo vzniku požiaru a výbuchu**, a to najmä v blízkosti horľavých materiálov a výbušných plynov. Prúd horúceho vzduchu nesmerujte dlhšiu dobu na to isté miesto. Nadmerné teplo môže spôsobiť vznietenie horľavých materiálov, ktoré sa nachádzajú mimo zorného poľa.

 **Nebezpečenstvo vzniku požiaru a popálenín!** Nedotýkajte sa horúceho krytu ohrievacieho prvku a vzduchovej dýzy, pretože v opačnom prípade môže dôjsť k vzniku **popálenín**. Prístroj nechajte vychladnúť. Prúd horúceho vzduchu nesmerujte na ľudí a zvieratá. Pred výmenou dýzy alebo skladovaním po použití umiestnite prístroj vo zvislej polohe na podkladovú plochu a nechajte ho úplne vychladnúť. Ak sa teplovzdušný prístroj počas prevádzky samočinne vypne (tepelné relé), tak vypnite prístroj alebo napájací zdroj odpojte od elektrickej siete. Prístroj nechajte pred opätovným použitím vychladnúť.

 **Automatický reštart!** Prístroj je nakonfigurovaný tak, aby sa automaticky reštartoval po zapnutí zariadenia po výpadku napájania a po obnovení napájacieho napätia. Pritom sa obnoví nastavenie prístroja na poslednú nastavenú teplotu/objem vzduchu.

Pozor

 **Menovité napätie** uvedené na prístroji musí zodpovedať sieťovému napätiu.

 Pre ochranu osôb na staveniskách **dôrazne odporúčame**, aby bol prístroj pripojený k prúdovému chrániču (**angl. RCCB Residual Current Circuit Breaker**).

 Prístroj sa musí používať **pod dohľadom**.

Tento prístroj smú používať deti staršie ako 8 rokov a osoby s obmedzenými fyzickými, sensorickými alebo duševnými schopnosťami resp. s nedostatkom skúseností a znalostí len vtedy, ak sú pod dohľadom alebo ak im boli poskytnuté pokyny týkajúce sa bezpečného používania prístroja a tieto osoby rozumejú súvisiacim nebezpečenstvám. Neumožnite deťom, aby sa s prístrojom hrali. Deti nesmú čistenie alebo údržbu prístroja vykonávať bez dohľadu.

 Prístroj chráňte pred **vlhkom a mokrom**.

 **opravy** smú vykonávať len **autorizované servisné miesta**. Smú sa používať len **originálne príslušenstvo a náhradné diely**.

Предупреждение



ОПАСНОСТ! Опасност при отваряне на инструмента поради открити части под напрежение. Изключете инструмента преди отваряне, за да сте сигурни, че е разкачен от мрежовото захранване. Преди въвеждане в експлоатация, проверете захранващия шнур и щепселното съединение, както и удължителния кабел, за електрическа и механична повреда.



Неправилната употреба на инструмента с горещ въздух (напр. прегряване на материала) може да причини **риск от пожар и експлозия**, особено в близост до запалими материали и избухливи газове. Да не се прилага на едно и също място за дълго време. Топлината може да възпламени леснозапалими материали, които не са видими.



Опасност от пожар и изгаряне! Не докосвайте корпуса на нагревателния елемент и въздушната дюза, когато са горещи, тъй като може да причинят **изгаряния**. Оставете инструмента да се охлади. Не насочвайте въздушния поток към хора или животни. Преди подмяна на дюза или зарядно след употреба, поставете инструмента вертикално на неподвижната му плоскост му и го оставете напълно да изстине. Ако инструментът за горещ въздух се изключи сам по време на експлоатация (термореле), изключете инструмента или спрете неговото захранване от електрозахранващата мрежа. Преди да използвате отново, го оставете да се охлади.



Автоматично повторно стартиране! Уредът е конфигуриран така, че автоматично да се стартира повторно при включено състояние след прекъсване на електрическата мрежа и връщане на захранващото напрежение. При това уредът се настройва на последната настроена стойност за температура/разход на въздух.

Внимание



Номиналното напрежение, посочено върху инструмента, трябва да отговаря на напрежението на захранващата мрежа.



За лична защита на строителни обекти **настоятелно препоръчваме** инструментът да бъде свързан към



АПЗОТ (Автоматичен Прекъсвач за Остатъчен Ток).

С инструмента трябва да се оперира **под наблюдение**.

Този инструмент може да се използва от деца на 8 годишна възраст и повече, както и от лица с намалени физически, сетивни или психически възможности или с липса на опит и познания, ако те са наблюдавани или са били инструктирани как да използват безопасно инструмента и разбират произтичащите опасности. Не позволявайте на деца да си играят с инструмента. Не е позволено деца да почистват или да извършват работи по поддръжката на инструмента без наблюдение.



Предпазвайте инструмента от **намокряне и влага**.





Ремонтите трябва да се извършват само от **оторизираните центрове за обслужване**. Ограничен за употреба с **оригинални аксесоари и резервни части**.

Hoiatus

 **OHT!** Tööriista avamine on ohtlik, kuna selle sees on elektriliselt pingestatud osad. Enne avamist ühendage tööriist füüsiliselt elektrivõrgust lahti. Enne kasutuselevõtmist kontrollige toitekaablit ja -pistikut ning pikenduskaablit elektriliste ja mehaaniliste kahjustuste suhtes.

 Kuumaõhutööriista valesiti kasutamine (nt materjali liigne kuumutamine) võib põhjustada **tule- ja plahvatusohtliku olukorra**, eriti juhul kui läheduses on kergestisüttivaid materjale ja plahvatusohtlikke gaase. Ärge suunake pikka aega ühte kohta. Kuumus võib süüdata kuumutatava materjali all oleva kergestisüttiva materjali.

 **Süttimise ja põletuse oht!** Ärge puudutage kuumutuselemendi korpust ja õhuotsakut, kui need on kuumad, kuna need võivad põhjustada **põletushaavu**. Laske tööriistal jahtuda. Ärge suunaku kuuma õhu juga inimestele ega loomadele. Enne otsaku asendamist ja enne tööriista kasutamise järel hoiule panemist asetage tööriist selle tugipinnale ja laske täielikult maha jahtuda. Kui kuumaõhuföön töö käigus iseseisvalt seiskub (termokaitse), lülitage kuumaõhuföön välja või ühendage toitejuhe elektrivõrgust lahti. Enne uuesti kasutamist laske kuumaõhuföönil jahtuda.

 **Automaatne taaskäivitus!** Seade on konfigureeritud selliselt, et see käivitub sisselülitatud olekus automaatselt uuesti pärast võrgutoite katkemist ja toitepinge taastumist. Sealjuures kohandub seade viimasena seadistatud temperatuurile/õhu kogusele.

Ettevaatust!

 Toitepinge peab vastama tööriistal kirjasolevale **nimipingele**.

 Kasutajate ja teiste läheduses töötavate isikute kaitseks **soovitame tungivalt** ühendada tööriista lekkevoolukaitsmega vooluahelaga (**RCCB Residual Current Circuit Breaker**).

 Tööriista kasutamisel on vajalik **järelevalve**. Lapsed (mitte alla 8-aastased lapsed) ning füüsilise, sensoorse või vaimse puudega või ebapiisavate kogemuste ja teadmistega isikud võivad tööriista kasutada ainult pädeva isiku järelevalvel või tingimusel, et neid on teavitatud ja juhendatud tööriista ohutuks kasutamiseks ning et nad mõistavad sellega seotud ohte. Ärge lubage lastel tööriistaga mängida. Lapsed ei või tööriista puhastada ega hooldada ilma pädeva isiku järelevalveta.

 Kaitske tööriista **vee ja niiskuse eest**.

 **Remontimine** on lubatud ainult **volitatud hooldusesindustes**. Kasutada võib ainult **originaaltarvikuid ja -varuosi**.

Ispėjimas



PAVOJUS! Atidarius prietaisą kyla pavojus, nes atveriamos įtampingosios dalys. Prieš atidarydami atjunkite prietaisą nuo maitinimo šaltinio. Prieš pradėdami prietaisą naudoti patikrinkite maitinimo laidą, kištuką ir ilginamąjį kabelį bei įsitikinkite, ar jų elektrinės arba mechaninės sudedamosios dalys nėra pažeistos.



Jeigu karštojo oro prietaisas būtų naudojamas ne pagal reikalavimus (pvz., perkaitinant medžiagą), tuo atveju gali kilti **gaisro ir sproginimo pavojus**, ypač greta liepsniųjų medžiagų ar sprogiųjų dujų. Pernelyg ilgai netaikykite toje pačioje vietoje. Liepsniosios medžiagos, kurios nėra matomos (jos yra užstotos), nuo karščio gali užsiliepsnoti.



Gaisro ir nudegimo pavojus! Nelieskite šildymo elemento korpuso ir oro srauto antgalio, jeigu jie įkaitę, nes jie gali **nudeginti**. Palaukite, kol prietaisas atauš. Karšto oro srovės nenukreipkite žmogaus ar gyvūno link. Prieš pakeisdami antgalį arba ruošdami sandėliuoti po naudojimo, pastatykite prietaisą vertikaliai žemyn ant jo atraminio paviršiaus ir palaukite, kol prietaisas visiškai atauš.

Jei karšto oro prietaisas veikdamas savaime išsijungia (terminė relė), išjunkite prietaisą arba atjunkite jį nuo maitinimo tinklo. Prieš vėl naudodami prietaisą leiskite jam atvėsti.



Automatinis pakartotinis paleidimas! Įrenginys sukonfigūruotas taip, kad, jeigu jis buvo įjungtas, nutrūkus maitinimui ir atkūrus maitinimą, įrenginys įjungiamas automatiškai. Šiuo atveju įrenginyje nustatoma paskutinė taikytoji temperatūros / oro kiekio vertė.

Dėmesio



Įtampos diapazono vertė, nurodyta ant prietaiso, turi atitikti maitinimo tinklo įtampos vertę.



Siekiant statybos aikštelėse užtikrinti asmeninę saugą **primygtinai rekomenduojame** prietaisą prijungti naudojant **RCCB (Lieka,osios srovės valdomą jungtuvą)**.



Naudojamo prietaiso neleidžiama palikti **be priežiūros**.

Šį prietaisą leidžiama naudoti 8 metų amžiaus ar vyresniems vaikams ir ribotų fizinių, jutiminių ar psichinių gebėjimų ir nepatyrusiems bei nepakankamo išmanymo asmenims, jeigu jie yra prižiūrimi arba jeigu jiems buvo paaiškintas saugus prietaiso naudojimo būdas ir jeigu jie supranta gresiančius pavojus. Neleiskite vaikams žaisti su prietaisu. Vaikams be suaugusiųjų priežiūros neleidžiama prietaisą valyti ar atlikti jo techninės priežiūros darbą.



Prietaisą saugokite nuo **garų ir drėgmės**.



Remontą turėtų atlikti tik **įgaliotosios priežiūros dirbtuvės**. Leidžiama naudoti tik su **originaliaisiais priedais ir atsarginėmis dalimis**.

DE

EN

IT

FR

ES

PT

NL

DA

NO

FI

SV

EL

TR

PL

HU

CS

SL

RO

SK

BG

ET

LT

LV

RU

SQ

HR

SR

MK

UK

Brīdinājums

 **BĪSTAMI!** Risks, atverot ierīci, jo tiek atklātas spriegumu vadošas daļas. Pirms atvēršanas izvelciet ierīces spraudni no kontakta, lai nodrošinātu, ka tā ir atvienota no strāvas tīkla. Pirms ekspluatācijas uzsākšanas pārbaudiet, vai strāvas pieslēguma vads un pagarinātājs nav elektriski vai mehāniski bojāti.

 Nepareiza gaisa sildītāja izmantošana (piem., materiāla pārkarsēšana) var radīt **uguns un eksplozijas riskus**, īpaši uzliesmojošu materiālu un eksplozīvu gāzu tuvumā. Neizmantojiet ilglaicīgi vienai un tai pašai vietai. Karstums var aizdedzināt uzliesmojošus materiālus, kuri nav redzami.

 **Uguns un apdedzināšanās bīstamība!** Neaiztieciet sildelementa korpusu un gaisa sprauslu, kad tie ir karsti, jo tie var izraisīt **apdegumus**. Ļaujiet ierīcei atdzist. Netēmējiet karstā gaisa plūsmu cilvēku vai dzīvnieku virzienā. Pirms nomainīt sprauslu vai novietot ierīci uzglabāšanai pēc tās izmantošanas, novietojiet to vertikālā stāvoklī uz leju uz tās balsta pamatnes un ļaujiet tai pilnībā atdzist.

Ja karstā gaisa slēdzis pats izslēdzas ierīces darbības laikā (siltuma relejs), izslēdziet ierīci vai atvienojiet to no strāvas padeves. Pirms atkārtotas lietošanas atļaujiet ierīcei atdzist.

 **Automātiska atkārtotā ieslēgšanās!** Ierīce ir tā konfigurēta, ka ieslēgtā stāvoklī, pēc strāvas padeves pārrāvuma un apgādes sprieguma atjaunošanas, tā atkārtoti automātiski ieslēdzas. Šādā gadījumā ierīce pašiestatās uz pēdējo iestatīto temperatūru / gaisa apjomu.

Uzmanību

 **Nominālajam spriegumam**, kurš norādīts uz ierīces, ir jāatbilst strāvas tīkla spriegumam.

 Lai nodrošinātu personisko aizsardzību objektā, mēs **stingri iesakām** aprīkot ierīci ar **noplūdes strāvas aizsargslēdzi (RCCB) (Residual Current Circuit Breaker)**.

 Ierīces ekspluatācija ir **jāuzrauga**.

Ierīci drīkst izmantot bērni no 8 gadu vecuma un personas ar samazinātām fiziskajām, sensoriskajām vai garīgajām spējām, kā arī personas bez pieredzes vai zināšanām, ja viņi tiek uzraudzīti vai ir saņēmuši instrukcijas par drošu ierīces izmantošanu un apzinās iespējamus riskus. Neļaujiet bērniem spēlēties ar ierīci. Bērniem nav atļauts tīrīt ierīci vai veikt tās apkopi bez uzraudzības.

 Sargājiet ierīci no **mitruma un slapjuma**.

 **Remontu drīkst veikt tikai pilnvarotās servisa iestādēs.** Obligāti jāizmanto kopā ar **oriģinālajiem piederumiem un rezerves daļām**.

Предупреждение

ОПАСНО! Соблюдать осторожность при вскрытии аппарата, т. к. при вскрытии открывается свободный доступ к деталям, находящимся под напряжением. Перед вскрытием аппарата убедиться, что аппарат отключен от сети питания. Перед вводом аппарата в эксплуатацию проверить кабель сетевого питания и вилку, а также кабельный удлинитель на наличие возможных электрических или механических повреждений.



Существует **опасность пожара и взрыва** при ненадлежащем использовании аппарата горячего воздуха (напр., перегрев материала), особенно вблизи воспламеняющихся материалов и взрывоопасных газов. Не использовать аппарат в одной точке в течение долгого времени. Тепловое излучение может спровоцировать воспламенение горючих материалов, находящихся вне поля зрения оператора.



Опасность пожара и ожога! Во избежание **ожогов** не прикасаться к горячему корпусу нагревательного элемента и соплу для подачи воздуха. Дать аппарату остыть. Не направлять струю горячего воздуха на людей или животных. Перед тем как заменить сопло или по завершении использования поместить аппарат на хранение, поставить аппарат в вертикальном положении на его основание и дать ему полностью остыть. Если устройство подачи горячего воздуха само отключается при работе (тепловое реле), выключите инструмент или отключите питание от сети. Перед повторным использованием дайте инструменту остыть.



Автоматический повторный пуск! Устройство сконфигурировано таким образом, что после прерывания подачи сетевого питания и его последующего возобновления, оно повторно запускается. При этом устройство выполняет регулировку на последние настроенные значения температуры/объема воздуха.

Внимание!

Указанное на аппарате **номинальное напряжение** должно соответствовать напряжению в сети.



В целях индивидуальной защиты на строительных площадках мы **настоятельно рекомендуем**, чтобы аппарат был подключен к **УЗО (Устройство Защитного Отключения)**.



Не оставлять аппарат работать **без присмотра**.

Дети в возрасте 8 лет и старше, а также лица с ограниченными физическими, умственными или сенсорными способностями или недостаточными навыками и знаниями могут использовать аппарат исключительно под присмотром или после получения инструкций по безопасному использованию аппарата и понимания всех существующих рисков. Не разрешать детям играть с аппаратом. Не разрешать детям выполнять очистку и техническое обслуживание аппарата без присмотра.



Защищать аппарат от воздействия **влаги и сырости**.



Ремонт производить только в **авторизованных сервисных центрах**. Использовать исключительно с **оригинальными комплектующими и запасными частями**.

DE

EN

IT

FR

ES

PT

NL

DA

NO

FI

SV

EL

TR

PL

HU

CS

SL

RO

SK

BG

ET

LT

LV

RU

SQ

HR

SR

MK

UK

Vini re



RREZIK! Rrezik gjatë hapjes së veglës, pasi ekspozohen pjesët aktive. Përpara hapjes, shkëputeni veglën për të garantuar shkëputjen nga linja elektrike. Përpara se ta vini në punë, kontrolloni kordonin elektrik dhe spinën, si dhe zgjatuesin për dëme të mundshme elektrike ose mekanike.



Përdorimi i gabuar i veglës me ajër të nxehtë (p.sh. mbinxehja e materialit) mund të shkaktojë një **rrezik zjarri ose shpërthimi**, sidomos pranë materialeve të djegshme dhe gazeve shpërthyesë. Mos e ushtroni në të njëjtin vend për kohë të gjatë. Nxehtësia mund të ndezë materialet e ndezshme që nuk i keni në fushëpamje.



Rrezik zjarri dhe djegie! Mos prekni kasën e elementit ngrohës dhe grykën e ajrit kur janë të nxehta pasi mund të shkaktojnë **djegje**. Lëreni veglën të ftohet. Mos e drejtoni rrymën e ajrit të nxehtë në drejtimin e njerëzve ose të kafshëve.

Përpara se të ndërroni grykën ose gjatë magazinimit pas përdorimit, vendoseni veglën pingul për poshtë mbi sipërfaqen mbështetëse dhe lëreni të ftohet tërësisht.

Nëse vegla me ajër të nxehtë fiket në mënyrë autonome gjatë përdorimit (releja termike), fikeni veglën ose shkëputeni nga priza e rrjetit elektrik. Para se ta përdorni përsëri, lëreni veglën që të ftohet.



Rindezja automatike! Pajisja është e konfiguruar në mënyrë të tillë që, nga gjendja e fikur si rezultat i shkëputjes së energjisë ajo të rindizet automatikisht pas rikthimit të energjisë. Në këtë rast, pajisja vazhdon punën në temperaturën / vëllimin e ajrit të caktuar herën e fundit.

Kujdes



Vlera e tensionit e deklaruar mbi vegël duhet të përkojë me tensionin e linjës elektrike.

Për mbrojtje personale në terrene ndërtimi **rekomandojmë së tepërmi** që vegla të lidhet me



RCCB (Residual Current Circuit Breaker; automat për rrymë të mbetur elektrike).



Vegla duhet përdorur **nën mbikëqyrje**.

Kjo vegël mund të përdoret nga fëmijë 8 vjeç e lart dhe nga persona me aftësi të reduktuara fizike, ndijore ose mendore, ose me mungesë përvoja dhe njohurish nëse janë nën mbikëqyrje ose nëse janë udhëzuar se si ta përdorin veglën në mënyrë të sigurt dhe se çfarë rreziqesh përmban. Mos i lini fëmijët të luajnë me veglën. Fëmijët nuk duhen lejuar ta pastrojnë apo të kryejnë veprime mirëmbajtjeje për veglën, pa mbikëqyrjen përkatëse.



Mbrojeni veglën nga **thatësia dhe lagështia**.



Riparimet duhen kryer vetëm nga **pikat e autorizuara të shërbimit**. Kufizuar për përdorim me **aksesorë dhe pjesë origjinale këmbimi**.

Upozorenje



OPASNOST! Opasnost pri otvaranju alata zbog izlaganja dijelova pod naponom. Prije otvaranja izvucite utikač alata kako biste ga odvojili od mrežnog napona. Prije puštanja u pogon provjerite postoje li na kabelu napajanja i priključku, kao i na produžnom kabelu bilo kakva električna ili mehanička oštećenja.



Nepravilna uporaba pištolja za vrući zrak (npr. pregrijavanje materijala) može uzrokovati **opasnost od požara i eksplozije**, osobito u blizini zapaljivih materijala i eksplozivnih plinova. Ne primjenjujte alat dugo vrijeme na istom mjestu. Vrućina može zapaliti zapaljive materijale koji nisu vidljivi.



Opasnost od požara i opeklina! Ne dodirujte kućišta grijaćeg elementa i zračne mlaznice kad su vruća jer mogu uzrokovati **opekline**. Pustite da se alat ohladi. Ne usmjeravajte struju vrućeg zraka u osobe ili životinje. Prije zamjene mlaznice ili skladištenja nakon uporabe, postavite alat okomito nadolje na njegovu stajaću površinu i ostavite ga da se potpuno ohladi.

Ako se pištolj za vrući zrak tijekom rada samostalno isključi (termički relej), isključite ga ili ga odvojite od mrežnog napajanja. Prije ponovne uporabe ostavite pištolj da se ohladi.



Automatsko ponovno pokretanje! Uređaj je konfiguriran tako, da se u uključenom stanju nakon prekida i povratka mrežnog napajanja automatski ponovno pokreće. Pritom se uređaj regulira na posljednju namještenu temperaturu / količinu zraka.

Oprez



Nazivni napon naveden na alatu mora odgovarati mrežnom naponu.

Za osobnu zaštitu na gradilištima **izričito preporučamo** da se alat priključi na diferencijalnu zaštitnu sklopku



RCCB (Residual Current Circuit Breaker).



Alatom se mora rukovati **pod nadzorom**.

Ovaj alat mogu koristiti djeca u dobi od 8 godina ili starija te osobe smanjenih tjelesnih, osjetilnih ili duševnih sposobnosti ili s nedostatkom iskustva i znanja ako su pod nadzorom ili ako su dobili upute o sigurnoj uporabi alata te razumiju opasnosti koje iz njega proizlaze. Ne dopuštajte djeci da se igraju alatom. Djeci nije dopušteno čišćenje alata ili izvođenje radova održavanja na alatu bez nadzora.



Zaštitite alat od **vlage i mokrine**.



Popravke smiju vršiti samo **ovlašteni servisi**. Ograničeno na uporabu s **originalnom dodatnom opremom i rezervnim dijelovima**.

Upozorenje

 **OPASNOST!** Opasnost prilikom otvaranja alata zbog nezaštićenih delova pod naponom. Pre otvaranja iskopčajte alat iz električne mreže. Pre puštanja u rad proverite električni kabl i konektor kao i produžni kabla na električna i mehanička oštećenja.

 Nepravilna upotreba fena za vrela vazduh (npr. pregrevavanje materijala) može prouzrokovati **opasnost od požara i eksplozije**, naročito blizu zapaljivih materijala i eksplozivnih gasova. Nemojte primenjivati alat duži vremenski period na istom mestu. Toplota može upaliti zapaljivi materijal koji nisu u vidnom polju.

 **Opasnost od požara i opekotina!** Ne dodirujte kućište grejača i nastavak za vazduh kada su vrela, jer se mogu prouzrokovati **opekotine**. Neka alat ohladi. Ne usmeravajte protok vrela vazduha prema ljudima ili životinjama.

 Pre zamene nastavka ili skladištenja nakon upotrebe postavite alat vertikalno naniže na njegovoj površini za stajanja i sačekajte da se kompletno ohladi.

Ako se alat za vrući vazduh isključi samostalno tokom rada (termički relej), isključite alat ili prekinite napajanje strujom sa mreže. Pre ponovne upotrebe, ostavite alat da se ohladi.

 **Automatsko ponovno pokretanje!** Uređaj je konfigurisan tako da se automatski ponovo pokreće kada se uključi nakon nestanka struje i kada se napon napajanja vrati. Uređaj se pritom podešava na zadnju postavljenu temperaturu / količinu vazduha.

Oprez

 Navedeni **nominalni napon** na alatu mora da odgovara naponu električne mreže.

 Radi lične zaštite na gradilištima **izričito preporučujemo** priključivanje alata na **RCCB** sklopku (Zaštitni Uređaj Diferencijalne Struje).

 Alat mora da bude korišćen **pod nadzorom**.

Ovaj alat može da bude korišćen od strane dece starosti 8 godina ili iznad i od strane osoba sa smanjenim fizičkim, senzorskim ili mentalnim sposobnostima ili nedostatkom iskustva i znanja, ako su pod nadzorom ili su upućeni o bezbednoj upotrebi alata i razumeju povezane opasnosti. Ne dozvoljavajte deci da se igraju sa alatom. Deci nije dozvoljeno da čiste ili održavaju alat bez nadzora.

 Zaštitite alat od **vlage i vode**.

 **Popravke** smeju samo sprovoditi **ovlašćeni servisi**. Upotreba je ograničena sa **originalnim priborima i rezervnim delovima**.

Предупредување



ОПАСНОСТ! Опасност при отворање на алатот, поради изложеност на делови под напон. Пред отворање, исклучете го алатот од штекер за да обезбедите прекин на поврзувањето со електричната мрежа. Пред да почнете со користење на алатот, проверете го струјниот кабел и приклучокот, како и продолжниот кабел за да утврдите можни електрични и механички оштетувања.



Неправилната употреба на Hot Air Tool (на пр. прегревање на материјалот) може да предизвика **опасност од пожар и експлозија**, особено во близина на запаливи материјали и експлозивни гасови. Не нанесувајте го алатот на истото место подолготрајно. Топлината може да ги запали запаливите материјали коишто не ги гледате.



Опасност од пожар и изгореници! Не допирајте го куќиштето на елементот за греење и воздушната млазница кога се жешки, бидејќи може да предизвикаат **изгореници**. Почекајте да се излади алатот. Не насочувајте го протокот на жежок воздух во правец на луѓе или животни. Пред да ја замените млазницата или да го складирате алатот за употреба, поставете го вертикално надолу на површината на којашто стои и почекајте целосно да се излади.

Доколку индустрискиот фен (Hot Air Tool) самостојно се исклучи во текот на работењето (термален релеј), исклучете ја алатката или отповрзете го напојувањето со електрична енергија од главното напојување. Пред повторно користење, дозволете алатката да се излади.



Автоматско престартување! Уредот е конфигуриран така што истиот автоматски ќе се престартува кога ќе биде вклучен по прекин на напојувањето со електрична енергија и кога повторно ќе се врати напојувањето со електрична енергија. Уредот се прилагодува кон последната зададена температура / волумен на воздух.

Опомена



Напонот наведен на алатот мора да одговара на напонот на електричната мрежа.

За лична заштита на градилиштата, **строго препорачуваме** алатот да биде поврзан со **RCCB** (**Резидуален прекинувач на Струјното коло**).



Со алатот мора да се ракува **под надзор**.



Овој алат уред може да го користат деца на возраст од 8 и повеќе години и лица со намалени физички, сетилни или ментални способности или недоволно искусни или обучени лица, доколку се надгледуваат или им се дадат инструкции за користење на алатот на безбеден начин и им се објаснат можните опасности. Не дозволувајте им на децата да си играат со алатот. Децата не смее да ја чистата или да извршуваат одржување на алатот без надзор.





Заштите го алатот од **вода и влага**.



Поправките треба да ги изведуваат само **овластени сервисери**. Ограничена на употреба со **оригинална дополнителна опрема и резервни делови**.

Увага

 **НЕБЕЗПЕЧНО!** Небезпечно відкривати інструмент за наявності незахищених деталей під напругою. Перед тим, як відкрити інструмент, відключіть його від електричної мережі. Перед застосуванням інструмента перевірте шнур і з'єднувач електроживлення та подовжувальний кабель на наявність електричних і механічних ушкоджень.

 Неправильне використання інструмента Hot Air (наприклад, перегрівання матеріалу) може спричинити **займання та загрозу вибуху**, особливо поблизу займистих матеріалів і вибухових газів. Не застосовувати на одному місці протягом тривалого часу. Нагрівання може спричинити займання вогнебезпечних матеріалів, які не знаходяться в полі зору.

Небезпека пожежі та опіку! Не торкатися корпуса нагрівального елемента та повітряного сопла, коли вони гарячі, так як це може спричинити **опіки**. Залиште інструмент охолонути. Не направляти потік гарячого повітря на людей або тварин.

 Перед заміною сопла або зберіганням після використання поставте інструмент вертикально на поверхню і залиште охолонути. Якщо пристрій подачі гарячого повітря сам вимикається під час роботи (теплове реле), вимкніть інструмент або від'єднайте живлення від мережі. Перед повторним використанням дайте інструменту охолонути.

 **Автоматичний повторний запуск!** Пристрій сконструйований так, що за увімкненого стану після відключення електроенергії та її повторного включення він автоматично вмикається. При цьому пристрій налаштовується на останню встановлену температуру/витрату повітря.

Обережно!

 **Номінальна напруга**, зазначена на інструменті, повинна відповідати напрузі в мережі.

 Для забезпечення власної безпеки на будівельних майданчиках **нагально рекомендується** під'єднувати інструмент до **RCCB** (автоматичний вимикач диференційного струму).

 Інструмент слід використовувати **під наглядом**. Дітям віком від 8 років і особами з фізичними, сенсорними або розумовими обмеженнями, або недостатнім досвід і знанням забороняється використовувати інструмент без нагляду або без надання інструкцій з безпечного використання і пояснення потенційної небезпеки. Дітям забороняється грати з інструментом. Дітям забороняється мити або виконувати технічні роботи з експлуатації без нагляду.

 Інструмент необхідно захищати від **сирості та вологи**.









 **Ремонтні роботи** повинні виконуватися лише в **спеціалізованих сервісних центрах**. Дозволяється використовувати лише **оригінальні деталі та окремі запчастини**.



Anwendung / Application / Application / Aplicación / Aplicação / Applicazione / Applicatie / Anvendelse / Applicering / Bruk / Käyttötarkoitus / Χρήσεις / Uygulamalar / Zastosowanie / Alkalmazás / Použití / Použitie / Domenii de utilizare / Uporaba / Употреба / Rakendus / Taikymas / Pielietojums / Применение / Përdorim / Uporaba / Primena / Употреба / Застосування

Schrumpfen, Verformen, Trocknen, Klebverbinden, Auftauen	Deutsch
Shrinking, Deforming, Drying, Joining adhesives, Defrosting	English
rétraction, déformation, séchage, assemblage par adhésifs, dégivrage	Italiano
Reducción, deformación, secado, unión de adhesivos, descongelación	Français
Encolhimento, deformação, secagem, adesivos de união, descongelamento	Español
Termoretrazione, deformazione, asciugatura, incollaggio, scongelamento	Português
Krimpen, vervormen, drogen, lijmverbindingen, ontdoelen	Nederland
Krympning, deforming, tørring, sammenføjning af klæbemidler, afrimning	Dansk
Krymping, deforming, tørking, forene bindemiddel, avising	Norsk
Kutistus, muotoilu, kuivaus, liimojen liittäminen, sulatus jäästä	Suomi
Krympning, deforming, torkning, hopfogning av bindemedel, avfrostning	Svenska
Συρρίκωση, παραμόρφωση, στέγνωμα, κολλήσεις, αποπάωση	Ελληνικά
Büzülme, biçim değıştirme, kurutma, tutkal, buzunu çözdürme	Türkçe
obkurczenie, deformowanie, suszenie, łączenie klejów, rozmrażanie	Polski
Zsugorítás, Deformálás, Szárítás, Tapadóanyagok összeillesztése, Jégtelenítés	Magyar
Smršťování, deformace, sušení, spojování lepidel, odmrazování	Česky
Zmršťovanie, deformovanie, sušenie, spájanie lepidiel, odmrazovanie	Slovensko
contractie, deformare, uscare, lipirea adezivilor, dezghetare	Română
krčenje, deformacija, sušenje, spajanje lepil, odmrzovanje	Slovensky
Свиване, деформиране, изсушаване, адхезивно свързване, размразяване	Български
kahandamine, vormimine, kuivatamine, kleepimine, jää sulatamine	Eesti
traukinimas, deformavimas, džiovinimas, klijavimas, atšildymas	Lietuviu
Samazināšana, deformācija, žāvēšana, līmēšana, atkausēšana	Latviešu
усадка, формовка, сушка, закрепление клеевых соединений, оттаивание	Русский
Tkurrje, deformim, tharje, bashkim ngjitësesh, shkrijrje	Shqiptar
Stezanje, deformiranje, sušenje, spajanje ljepila, odmrzavanje	Hrvatska
Skupljanje, deformisanje, sušenje, spajanje lepkovala, odmrzavanje	Srpski
Собирање, деформирање, сушење, лепила за составување, одмрзнување	македонски
Усадка, Деформація, Сушіння, З'єднання клеїка стрічка, Розморожування	Український

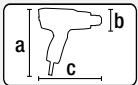
Technische Daten / Technical Data / Dati tecnici / Caractéristiques techniques / Datos técnicos / Dados técnicos / Technische gegevens / Tekniske dat
 Tekniske data / Tekniset tiedot / Teknisk data / Τεχνικά δεδομένα / Teknik veriler / Dane techniczne / Műszaki adatok / Technická data / Tehnični podatki /
 Date tehnice / Technické dáta / Технически данни / Tehnilised andmed / Techniniai duomenys / Tehniski dati / Технические данные / Të dhënat teknike
 Tehnički podaci / Технички подаци / Технички податоци / Технічні дані

		SOLANO AT			
	V~	100	120	220	230
	Hz	50/60	50/60	60	50/60
	W	1500	1800	2100	2300
	g	730			
	lbs	1.61			
	°C	50 – 650			
	°F	120 – 1200			
	l/min (20°C)	210 – 350 [570]			
	cfm (68° F)	7.4 – 12.4 [20.1]			
	dB (A)	< 65			
	m/s ²	< 2.5 (K = 1.5)			
	a) mm / inch	240 / 9.5			
	b) mm / inch	75 / 3.0			
	c) mm / inch	275 / 10.8			
		 			

Technical data and specifications are subject to change without prior notice.

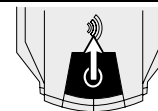
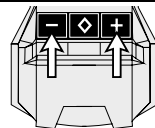
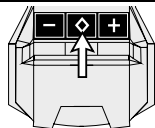
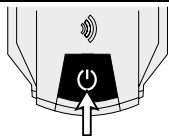

Ein- / Aus-Taste	Auswahl Temperatur/Luftmenge	Temperatur/Luftmenge + / -	Schnittstelle	Deutsch
On/off button	Temperature/air flow selection	Temperature/air flow +/-	Interface	English
Tasto Acc./Spento	Selezione temperatura/flusso d'aria	Temperatura/flusso d'aria +/-	Interfaccia	Italiano
Touche marche/arrêt	Choix de la température/du débit d'air	Température/débit d'air +/-	Interface	Français
Tecla On/Off	Selección temperatura/flujo de aire	Temperatura/flujo de aire +/-	Interfaz	Español
Tecla liga/desliga	Seleção temperatura/fluxo de ar	Temperatura/fluxo de ar +/-	Interface	Português
Aan/uit-toets	Selectie temperatuur/luchtstroom	Temperatuur/luchtstroom +/-	Interface	Nederland
Tænd-/sluk-knap	Valg temperatur/luftstrøm	Temperatur/luftstrøm +/-	Interface	Dansk
På/Av-knapp	Valg av temperatur/luftstrøm	Temperatur/luftstrøm +/-	Grensesnitt	Norsk
Päälle-/pois-painike	Lämpötilan/ilmavirran valinta	Lämpötila/ilmavirta +/-	Liitäntä	Suomi
Till-/från-knapp	Val temperatur/luftflöde	Temperatur/luftflöde +/-	Gränssnitt	Svenska
Πλήκτρο ενεργοποίησης/απενεργοποίησης	Επιλογή θερμοκρασίας/ρεύματος αέρα	Θερμοκρασία/Ρεύμα αέρα +/-	Διαπαθή	Ελληνικά
Aç/kapat tuşu	Sıcaklık/hava akımı seçimi	Sıcaklık/hava akımı +/-	Arayüz	Türkçe
Przycisk włączania/wyłączania	Wybór temperatury/przepływu powietrza	Temperatura/przepływ powietrza +/-	Złącze	Polski
Be- / kikapcsoló gomb	Hőmérséklet/Légáram kiválasztása	Hőmérséklet/Légáram +/-	Interfész	Magyar
Tlačítko ZAP / VYP	Výběr teplota / proud vzduchu	Teplota/proud vzduchu +/-	Rozhraní	Česky
Tipka za vklop/izklop	Izbira temperature/zračnega toka	Temperatura/zračni tok +/-	Vmesnik	Slovensko
Tasta Pornire/Oprire	Selectarea temperaturii/curentului de aer	Temperatură/curent de aer +/-	Interfață	Română
Zapínač/vypínač	Voľba teploty/prúdu vzduchu	Teplota/prúd vzduchu +/-	Rozhranie	Slovensky
Бутон Вкл./Изкл.	Избор температура/въздушен поток	Температура/въздушен поток +/-	Интерфейс	Български
Sisse-/väljalülitusklahv	Temperatuuri/õhuvoolu valimine	Temperatuur/õhuvool +/-	Liides	Eesti
Jungimo / išjungimo mygtukas	Temperatūros / oro srauto pasirinkimas	Temperatūra / oro srautas +/-	Sąsaja	Lietuvių
leš./izsl. taustiņš	Temperatūras/gaisa plūsmas izvēle	Temperatūra/gaisa plūsma +/-	Saskarne	Latviešu
Кнопка вкл./выкл.	Указание	Выбор температуры/воздушного потока	Интерфейс	Русский
Butoni i ndezjes/fikjes	Zgjedhja e temperaturës/rrymës së ajrit	Temperatura/Rryma e ajrit +/-	Ndërfaqja	Shqiptar
Tipka za uključivanje/isključivanje	Odabir temperature/strujanja zraka	Temperatura/strujanje zraka +/-	Sučelje	Hrvatska
Taster za uključenje/isključenje	Odabir temperature/vazdušne struje	Temperatura/vazдушna struja +/-	Sučelje	Српски
Копче за вклучување/исклучување	Избор на температура/Проток на воздух	Температура/Проток на воздух +/-	Интерфејс	македонски
Кнопка увімк./вимк.	Вибір температури/поток повітря	Температура/потік повітря +/-	Інтерфейс	Український

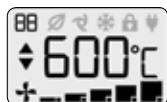

Deutsch	Status	Heizen – Kühlen	Gebälse, Luftmenge	Temperaturanzeige
English	Status	Heating – Cooling	Blowers, air volume	Temperature set point
Italiano	Stato	Chauffe – Refroidissement	Soffianti, quantità d'aria	Affichage température
Français	Status	Calentar – Enfriar	Souffleries, débit d'air	Indicación de temperatura
Español	Estado	Aquecer – refrigerar	Soplador, flujo de aire	Indicação da temperatura
Português	Status	Riscaldamento – raffreddamento	Soprador, volume de ar	Indicazione della temperatura
Nederland	Status	Verwarmen – afkoelen	Blazer, hoeveelheid lucht	Weergave temperatuur
Dansk	Status	Opvarmning – afkøling	Blæser, luftmængde	Temperaturangivelse
Norsk	Status	Värma – kyla	Vifte, luftmengde	Temperaturvisning
Suomi	Tila	Oppvarming – kjøling	Puhallin, ilmamäärä	Temperaturindikator
Svenska	Status	Kuumennus – jäähdytys	Fläkt, luftmängd	Lämpötilan näyttö
Ελληνικά	Κατάσταση	Θέρμανση – ψύξη	Φορητήρας, ποσότητα αέρα	Ένδειξη θερμοκρασίας
Türkçe	Durum	Isıtma – Soğutma	Fan, hava miktarı	Sıcaklık göstergesi
Polski	Status	Grzanie – chłodzenie	Dmuchawa, ilość powietrza	Wskaźnik temperatury
Magyar	Állapot	Fűtés – Hűtés	Ventilátor, levegőmennyiség	Hőmérséklet kijelzés
Česky	Stav	Ohřev – chlazení	Dmychadlo, množství vzduchu	Zobrazení teploty
Slovensko	Stanje	Vykurovanie – chladenie	Puhalo, količina zraka	Indikátor teploty
Română	Stare	Încălzire – Răcire	Suflantă, cantitate de aer	Afișaj al temperaturii
Slovensky	Stav	Gretje – hlajenje	Ventilátor/objem vzduchu	Prikaz temperature
Български	Състояние	Нагриване – охлаждане	Вентилатор, разход на въздух	Температурна индикация
Eesti	Olek	Kütmine – jahutamine	Puhurid, õhu kogus	Temperatuurinäit
Lietuviu	Statusas	Apsilde – Dzesėšana	Orpūtė, oro kiekis	Temperatūros rādījums
Latviešu	Statuss	Kaitinimas – vēsinimas	Ventilators, gaisa apjoms	Temperatūros rodmuo
Русский	Статус	Нагрев – охлаждение	Вентилятор, объем воздуха	Индикатор температуры
Shqiptar	Statusi	Nxehje – Ftohje	Fryrësi, Vëllimi i ajrit	Treguesi i temperaturës
Hrvatska	Status	Grijanje – hlađenje	Puhalo, količina zraka	Prikaz temperature
Српски	Status	Grejanje - hlađenje	Ventilator, količina vazduha	Prikaz temperature
македонски	Статус	Загревање – Ладење	Дување, волумен на воздух	Спецификации за температура
Український	Стан	Нагрів – охолодження	Нагнітач, витрата повітря	Індикація температури

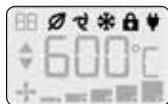

Eco-Zustand	Autom. Wiederanlauf	Abkühlen	Eingabesperre	Gerätebereitschaft	Deutsch
Eco status	Automatic restart	Cool down	Input interlock	Status of device	English
Stato eco	Riavvio automatico	Raffreddamento	Blocco dell'ingresso	Modalità di attesa dell'apparecchio	Italiano
Mode éco	Redémarrage automatique	Refroidir	Verrouillage d'entrée	Veille de l'appareil	Français
Estado Eco	Reinício automático	Refrigerar	Bloqueo de introducción	Modo de espera del dispositivo	Español
Estado Eco	Reinício automático	Resfriar	Bloqueio de introdução	Disponibilidade do aparelho	Português
Eco-staat	Automatisch opnieuw starten	Afkoelen	Invoerblokkering	Gereedheid apparaten	Nederland
Eco-tilstand	Automatisk genindkobling	Afkøling	Indtastningspærring	Apparat - standby	Dansk
Eco-tilstand	Automatisk ny start	Avkjøling	Inntastingsperre	Apparatberedskap	Norsk
Eco-tila	Automaattinen uudelleenkäynnistyminen	Jäähdytys	Sytön esto	Laitevalmius	Suomi
Eco-status	Automatisk omstart	Svalning	Inmatningsspärr	Apparatberedskap	Svenska
Κατάσταση Eco	Αυτόματη επανεκκίνηση	Ψύξη	Μανδάλωση εισόδου	Αναμονή συσκευής	Ελληνικά
Eco durumu	Otomatik tekrar çalıştırma	Soğutma	Giriş kilidi	Cihazın hazır olma durumu	Türkçe
Stan Eco	Automatyczne ponowne uruchomienie	Chłodzenie	Blokada wprowadzania	Gotowość urządzenia	Polski
Eco-állapot	Automatikus újraindítás	Visszahűtés	Bevitel lezárása	A készülék készenléti állapota	Magyar
Stav Eco	Automatický opětný rozběh	Ochlazování	Blokace zadání	Připravenost přístroje	Česky
Stanje Eco	Samodejni ponovni zagon	Hlajenje	Blokada vnašanja	Pripravljenost naprave	Slovensko
Stare Eco	Repornire automată	Răcire	Blocare intrării	Capacitatea de funcționare a aparatului	Română
Stav Eco	Automatický reštart	Vychladnutí	Blokovanie zadania	Pripravenosť prístroja	Slovensky
Състояние Eco	Автоматично повторно стартиране	Охлаждане	Блокиране на въвеждането	Готовност на уреда	Български
Olek Eco	Automaatne taaskäivitus	Jahutus	Sisestuslukk	Seadmevalmidus	Eesti
Ekologinė būseną	Automatinis pakartotinis paleidimas	Atašinimas	Ivesties blokavimas	Irenginio budėjimo veika	Lietuvių
"Eco" stāvoklis	Automātiska atkārtotā ieslēgšanās	Atdzesēšana	Ievades bloķēšana	Ierīces darb gatavība	Latviešu
Состояние «Eco»	Автоматический повторный пуск	Охлаждение	Блокировка ввода	Готовность устройства	Русский
Gjendja Eco	Rindezja automatike	Ftohja	Blokimi i komandave	Gatishmëria e pajisjes	Shqiptar
Stanje Eco	Automatsko ponovno pokretanje	Hlađenje	Blokada unosa	Pripravnost uređaja	Hrvatska
Eco-stanje	Automatsko ponovno pokretanje	Hlađenje	Blokada ulaza	Spremnost uređaja	Srpski
Eco-состојба	Автоматско престартување	Ладење	Заклучување	Подготвеност на уред	македонски
Stan energoszczędzenia	Автоматичний повторний запуск	Охолодження	Блокування введення	Готовність пристрою	Український

Deutsch
English
Italiano
Français
Español
Português
Nederland
Dansk
Norsk
Suomi
Svenska
Ελληνικά
Türkçe
Polski
Magyar
Česky
Slovensko
Română
Slovensky
Български
Eesti
Lietuviu
Latviešu
Русский
Shqiptar
Hrvatska
Српски
македонски
Український

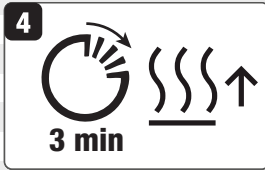
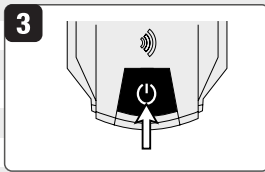
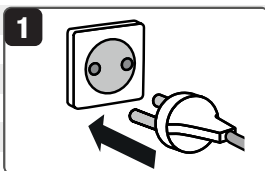

Inbetriebnahme
Start-up
Accensione
Démarrage
Encendido
Inicialização
Opstarten
Start
Oppstart
Käynnistys
Uppstart
Εκκίνηση
Devreye alma
Uruchomienie
Beindítás
Zapnutí
Spustenie
Pornire
Zagon
Стартиране
Käivõtamine
Jungimas
Palaide
Включение
Ndezja
Pokretanje
Puštanje u rad
Вклучување
Початок работи

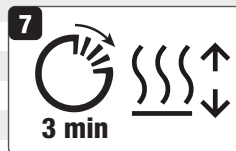
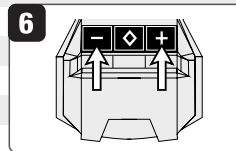
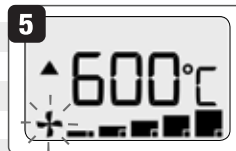
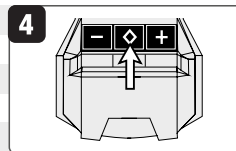
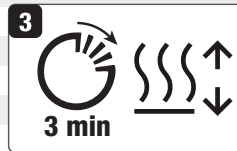
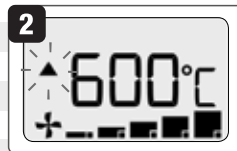
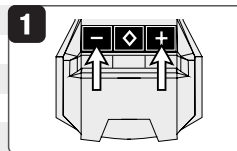

Temperatur/Luftmenge einstellen
Setting temperature / air volume
Impostare la temperatura / quantità d'aria
Régler la température/le débit d'air
Ajustar temperatura/flujo de aire
Ajustar temperatura/volume de ar
Temperatuur/hoeveelheid lucht instellen
Indstil temperatur/luftmængde
Still inn temperatur/luftmengde
Lämpötilan / ilmamäärän säätö
Ställa in temperatur/luftmängd
Ρύθμιση θερμοκρασίας / ποσότητας αέρα
Sıcaklık / hava miktarı ayarlama
Ustawianie temperatury / ilości powietrza
Hőmérséklet / Levegőmennyiség beállítás
Nastavení teploty / množství vzduchu
Nastavitev temperature/količine zraka
Setarea temperaturii/cantităţii de aer
Nastavenie teploty/objemu vzduchu
Настройка на температура/разход на въздух
Temperatuuri/õhuvoolu seadistamine
Temperatūros / oro kiekio nustatymas
Temperatūras / gaisa apjoma iestatīšana
Температура/объем воздуха
Caktimi i temperaturēs/vēlīmiti tē ajrit
Namještanje temperature / količine zraka
Podešavanje temperature/količine vazduha
Поставување на температура / волумен на воздух
Налаштування температури/витрати повітря



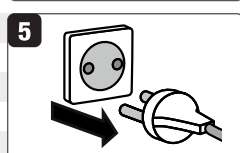
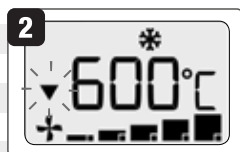
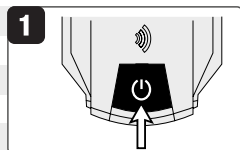

Ausschalten mit Auskühlfunktion
 Shut-off with cooling down function
 Arrêt avec fonction de refroidissement
 Desconexión con función de enfriamiento
 Desconexão com função de arrefecimento
 Spegningto con funzione di raffreddamento
 Uitschakelen met afkoelfunctie
 Frakobling vha. nedkjølingsfunktion
 Avstängning med avkylningsfunktion
 Slå av med nedkjølingsfunksjon
 Sammuttaminen jäähdytystoiminnolla
 Απεργοποίηση με λειτουργία ψύξης
 Soğutma fonksiyonlu devre dışı bırakma
 Wyłączenie z funkcją schładzania
 Kikapcsolás hűtőfunkcióval
 Vypnutí s funkcí chlazení
 Vypnutie s funkciou ochladzovania
 Oprire fără funcție de răcire
 Izklóp s funkcijó hládenja
 Изключване с функция изстудяване
 Väljalülitamine koos jahutusega
 Izslēgšana ar atdzesēšanas funkciju
 Išjungimas naudojant aušinimo funkciją
 Выключение с функцией охлаждения
 Fikja me funksionin e ftohjes
 Isključivanje s funkcijom hlađenja
 Isključivanje sa funkcijom hlađenja
 Исклучување со функција за ладење
 Вимкнення з функцією охолодження

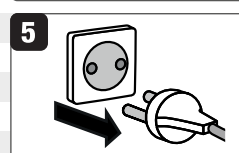
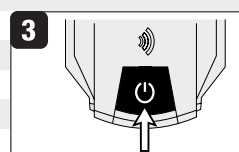
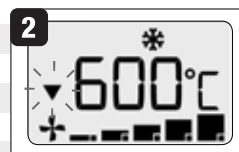
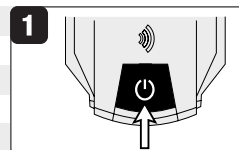

Ausschalten ohne Auskühlung
 Shut-off without cooling down
 Arrêt sans refroidissement
 Desconexión sin enfriamiento
 Desconexão sem arrefecimento
 Spegningto senza raffreddamento
 Uitschakelen zonder afkoelfunctie
 Frakobling uden nedkjøling
 Avstängning utan avkylning
 Slå av uten nedkjøling
 Sammuttaminen ilman jäähdyttämistä
 Απεργοποίηση χωρίς λειτουργία ψύξης
 Soğutma fonksiyonsuz devre dışı bırakma
 Wyłączenie bez wychładzania
 Kikapcsolás hűtés nélkül
 Vypnutí bez vychlazení
 Vypnutie bez ochladzovania
 Oprire fără răcire
 Izklóp brez hládenja
 Изключване без изстудяване
 Väljalülitamine ilma jahutuseta
 Izslēgšana bez atdzesēšanas
 Išjungimas be aušinimo
 Выключение без охлаждения
 Fikja pa funksionin e ftohjes
 Isključivanje bez funkcije hlađenja
 Isključivanje bez funkcije hlađenja
 Исклучување без функција за ладење
 Вимкнення без функції охолодження

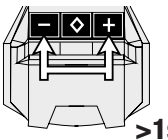
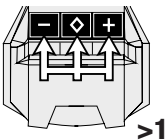
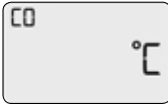

Deutsch
 English
 Italiano
 Français
 Español
 Português
 Nederland
 Dansk
 Norsk
 Suomi
 Svenska
 Ελληνικά
 Türkçe
 Polski
 Magyar
 Česky
 Slovensko
 Română
 Slovensky
 Български
 Eesti
 Lietuviu
 Latviešu
 Русский
 Shqiptar
 Hrvatska
 Српски
 македонски
 Український

Deutsch	Gerät konfigurieren (S.41)	1		Konfigurationen zurücksetzen	1	
English	Configuring device (see page 41)			Resetting configuration		
Italiano	Configurare l'apparecchio (v. pag. 41)			Ripristinare la configurazione		
Français	Configurer un appareil (voir p 41)			Réinitialiser une configuration		
Español	Configurar dispositivo (v. página 41)			Restablecer configuración		
Português	Configurar o aparelho (ver a página 41)			Redefinir a configuração		
Nederland	Apparaat configureren (zie blz. 41)	2		Configuratie resetten	2	
Dansk	Konfigurer apparat (se side 41)			Nulstil konfiguration		
Norsk	Konfigurer apparatet (se side 41)			Tilbakestill konfigurasjon		
Suomi	Laitteen konfigurointi (ks. sivu 41)			Konfiguroinnin palautus		
Svenska	Konfigurera apparat (se sidan 41)			Återställa konfiguration		
Ελληνικά	Διαμόρφωση συσκευής (βλ. σελίδα 41)	3		Επιναφορά διαμόρφωσης	3	
Türkçe	Cihaz konfigürasyonu (bk. sayfa 41)			Konfigürasyonu sıfırlama		
Polski	Konfiguracja urządzenia (patrz strona 41)			Resetowanie konfiguracji		
Magyar	Készülék konfigurálása (lásd a 41. oldalon)			Konfiguráció visszaállítása		
Česky	Konfigurace přístroje (viz strana 41)			Reset konfigurace		
Slovensko	Konfiguriranje naprave (glejte stran 41)			Ponastavitev konfiguracije		
Română	Configurarea aparatului (v. pagina 41)			Resetarea configurației	4	
Slovensky	Konfigurácia prístroja (p. stranu 41)			Reset konfigurácie		
Български	Конфигуриране на уреда (вж. страница 41)			Връщане на основните настройки на конфигурацията		
Eesti	Seadme konfigureerimine (vt lk 41)			Konfiguratsiooni lähtestamine		
Lietuvių	Įrenginio konfigūravimas (žr. p. 41)			Konfigūracijos nustatymas į pradinę padėtį		
Latviešu	Ierīces konfigurēšana (skatīt 41. lpp.)			Konfigurācijas atiestatīšana		
Русский	Конфигурировать устройство (см. стр. 41)			Сбросить конфигурацию		
Shqipëtar	Konfigurimi i pajisjes (shih faqen 41)			Resetimi i konfigurimit		
Hrvatska	Konfiguriranje uređaja (vidi stranicu 41)			Resetiranje konfiguracije		
Српски	Konfiguracija uređaja (v. stranu 41)			Resetiranje konfiguracije		
македонски	Конфигурирање на уред (види страница 41)			Ресетирање на конфигурација		
Український	Конфігурування пристрою (див. стор. 41)			Скидання конфігурації		

- Konfiguration C0 – C1
- Configuration C0 – C1
- Configurazione C0 – C1
- Configuration C0 – C1
- Configuración C0 – C1
- Configuração C0 – C1
- Configuratie C0 – C1
- Configuration C0 – C1
- Konfigurasjon C0 – C1
- Konfigurointi C0 – C1
- Configuration C0 – C1
- Διαμόρφωση C0 – C1
- Konfigürasyon C0 – C1
- Konfiguracja C0 – C1
- Konfiguráció C0 – C1
- Konfigurace C0 – C1
- Konfiguracija C0 – C1
- Configuratie C0 – C1
- Konfigurácia C0 – C1
- Конфигурация C0 – C1
- Konfigurations C0 – C1
- Konfigüracija C0 – C1
- Konfigurācija C0 – C1
- Конфигурация C0 – C1
- Konfigurimi C0 – C1
- Konfiguracija C0 – C1
- Konfiguracija C0 – C1
- Конфигурација C0 – C1
- Konfiguracija C0 – C1
- Конфигурација C0 – C1
- Конфигурація C0 – C1

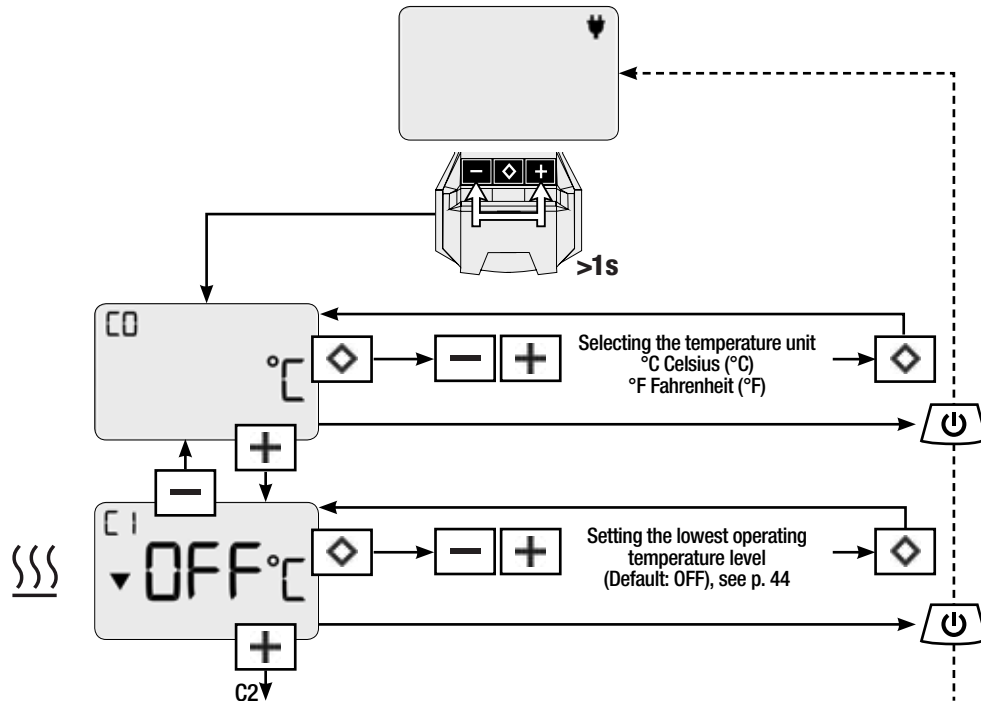

- Deutsch
- English
- Italiano
- Français
- Español
- Português
- Nederland
- Dansk
- Norsk
- Suomi
- Svenska
- Ελληνικά
- Türkçe
- Polski
- Magyar
- Česky
- Slovensko
- Română
- Slovensky
- Български
- Eesti
- Lietuviu
- Latviešu
- Русский
- Shqiptar
- Hrvatska
- Српски
- македонски
- Український

Deutsch	Konfiguration C2 – C4
English	Configuration C2 – C4
Italiano	Configurazione C2 – C4
Français	Configuration C2 – C4
Español	Configuración C2 – C4
Português	Configuração C2 – C4
Nederland	Configuratie C2 – C4
Dansk	Konfiguration C2 – C4
Norsk	Konfigurasjon C2 – C4
Suomi	Konfigurointi C2 – C4
Svenska	Configuration C2 – C4
Ελληνικά	Διαμόρφωση C2 – C4
Türkçe	Konfigürasyon C2 – C4
Polski	Konfiguracja C2 – C4
Magyar	Konfiguráció C2 – C4
Česky	Konfigurace C2 – C4
Slovensko	Konfiguracija C2 – C4
Română	Configurație C2 – C4
Slovensky	Konfigurácia C2 – C4
Български	Конфигурация C2 – C4
Eesti	Konfiguratsioon C2 – C4
Lietuviu	Konfigūracija C2 – C4
Latviešu	Konfigurācija C2 – C4
Русский	Конфигурация C2 – C4
Shqiptar	Konfigurimi C2 – C4
Hrvatska	Konfiguracija C2 – C4
Српски	Konfiguracija C2 – C4
македонски	Конфигурација C2 – C4
Український	Конфігурація C2 – C4

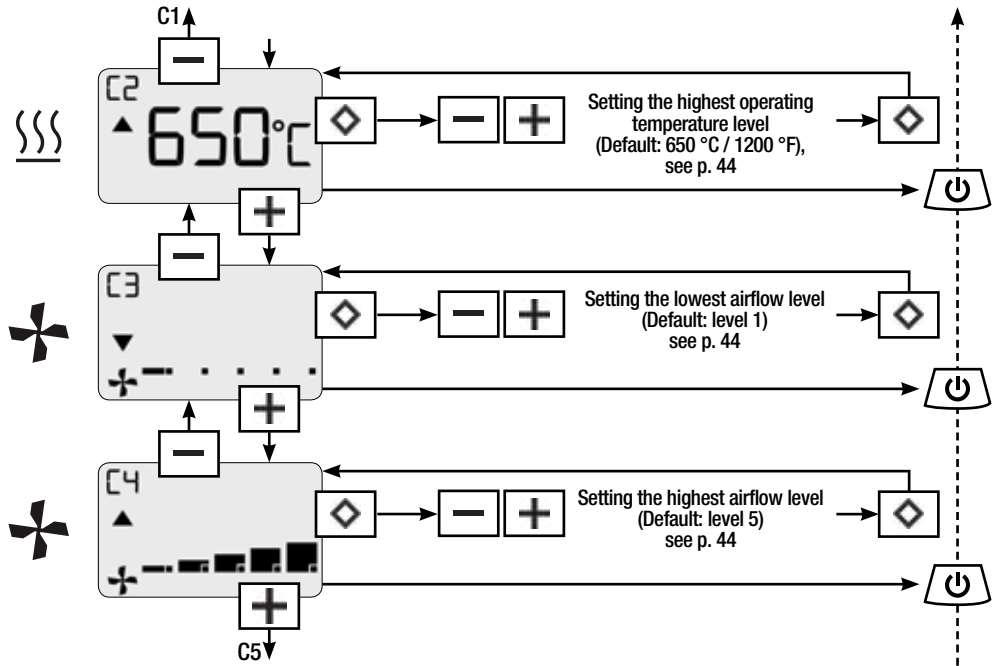

Konfiguration C5 – C7

Configuration C5 – C7

Configurazione C5 – C7

Configuration C5 – C7

Configuración C5 – C7

Configuração C5 – C7

Configuratie C5 – C7

Konfiguration C5 – C7

Konfigurasjon C5 – C7

Konfigurointi C5 – C7

Konfiguration C5 – C7

Διαμόρφωση C5 – C7

Konfigürasyon C5 – C7

Konfiguracja C5 – C7

Konfiguráció C5 – C7

Konfigurace C5 – C7

Konfiguracija C5 – C7

Configuratie C5 – C7

Konfigurácia C5 – C7

Конфигурация C5 – C7

Konfiguratsioon C5 – C7

Konfigūracija C5 – C7

Konfigurācija C5 – C7

Конфигурация C5 – C7

Konfigurimi C5 – C7

Konfiguracija C5 – C7

Konfiguracija C5 – C7

Конфигурација C5 – C7

Конфігурація C5 – C7

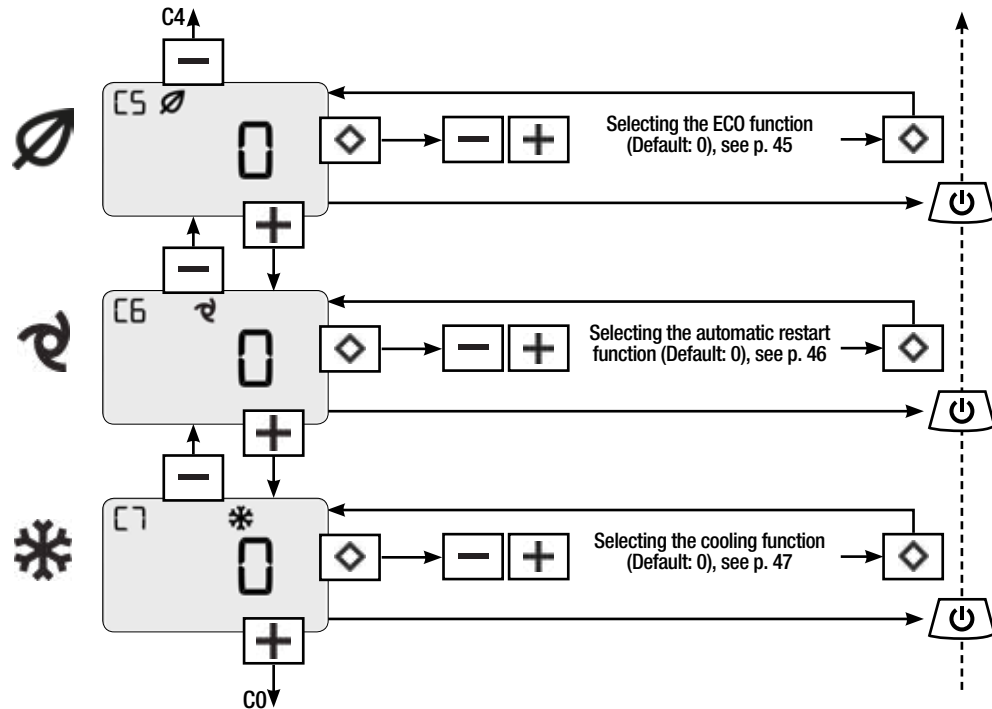

Deutsch

English

Italiano

Français

Español

Português

Nederland

Dansk

Norsk

Suomi

Svenska

Ελληνικά

Türkçe

Polski

Magyar

Česky

Slovensko

Română

Slovensky

Български

Eesti

Lietuviu

Latviešu

Русский

Shqiptar

Hrvatska

Српски

македонски

Український

C1, C2, C3, C4 – PREDEFINE OPERATING RANGE

Deutsch	Arbeitsfenster aktiv
English	Working window active
Italiano	Finestra di lavoro attiva
Français	Fenêtre de travail active
Español	Ventana de trabajo activa
Português	Janela de trabalho ativa
Nederland	Arbeidsvenster actief
Dansk	Arbejdsvindue aktivt
Norsk	Arbejdsvindu aktivt
Suomi	Työikkuna aktiivinen
Svenska	Arbetsfönster aktivt
Ελληνικά	Παράθυρο εργασίας ενεργό
Türkçe	Çalışma penceresi etkin
Polski	Okno pracy aktywne
Magyar	Munkaablak aktív
Česky	Pracovní okno je aktivní
Slovensko	Aktivno delovno okno
Română	Fereastră de lucru activă
Slovensky	Aktivne pracovné okno
Български	Работен прозорец активен
Eesti	Tööaken on aktiivne
Lietuvių	Darbo langas aktyvus
Latviešu	Darba logs aktīvs
Русский	Рабочее окно активно
Shqiptar	Dritarja e punës aktive
Hrvatska	Radni prozor aktiviran
Српски	Radni prostor aktivan
македонски	Активен работен прозорец
Український	Робоче вікно активне

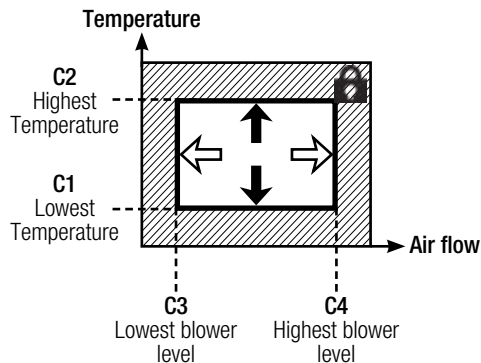

Setting the lowest / highest adjustable temperature level (C1, C2)

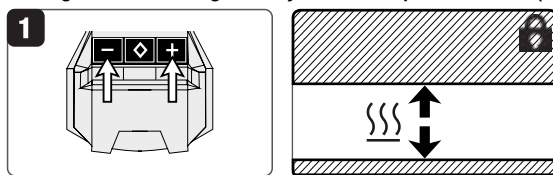

Setting the lowest / highest adjustable blower level (C3, C4)

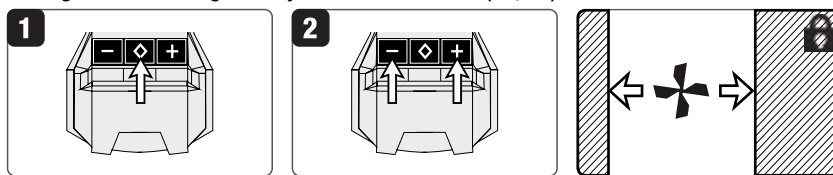

C5 – ECO MODE

(C5 = 0) ECO function turned off

(C5 = 1) ECO function turned on (5 sec timeout until ECO activation, 10 min timeout until power-down)

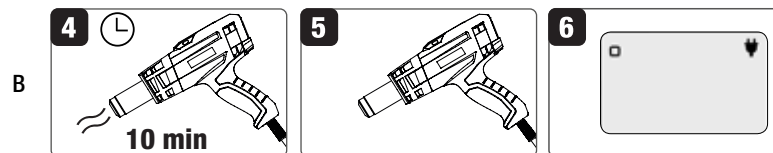
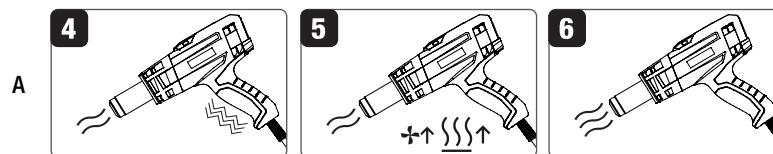
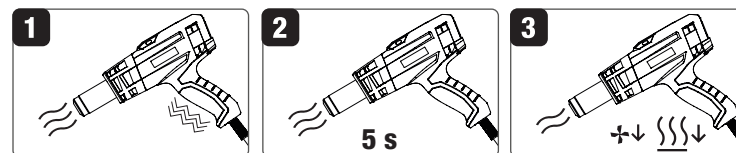

Energiesparmodus (eco)
 Energy saving mode (eco)
 Modalità di risparmio energetico (eco)
 Mode économie d'énergie (éco)
 Modo de ahorro de energía (eco)
 Modo de economia de energia (eco)
 Energiespaarmodus (eco)
 Energibesparende mode (eco)
 Energisparemodus (eco)
 Energiansäästötila (eco)
 Energisparläge (eco)
 Λειτουργία εξοικονόμησης ενέργειας (eco)
 Enerji tasarruf modu (eco)
 Tryb oszczędzania energii (eco)
 Energiatakarékos üzemmód (eco)
 Úsporný režim (eco)
 Energetsko varčni način (eco)
 Mod de economisire a energiei (eco)
 Úsporný režim (eco)
 Икономичен режим (eco)
 Energiasäästurežiim (eco)
 Energijos taupymo režimas (ekologinis režimas)
 Energijas taupības režīms (eco)
 Энергосберегательный режим (eco)
 Modaliteti i kursimit të energjisë (Eco)
 Štedljivi način rada (eco)
 Način rada s uštedom energije (eco)
 Режим за заштеда на енергија (eco)
 Режим енергозбереження (eco)

Deutsch
 English
 Italiano
 Français
 Español
 Português
 Nederland
 Dansk
 Norsk
 Suomi
 Svenska
 Ελληνικά
 Türkçe
 Polski
 Magyar
 Český
 Slovensko
 Română
 Slovensky
 Български
 Eesti
 Lietuviu
 Latviešu
 Русский
 Shqiptar
 Hrvatska
 Српски
 македонски
 Український

C6 – RESTART MODE

Deutsch	Wiederanlaufmodus
English	Automatic restart
Italiano	Riavvio automatico
Français	Redémarrage automatique
Español	Reinicio automático
Português	Reinício automático
Nederland	Automatisch opnieuw starten
Dansk	Automatisk genindkobling
Norsk	Automatisk ny start
Suomi	Automaattinen uudelleenkäynnistyminen
Svenska	Automatisk omstart
Ελληνικά	Αυτόματη επανεκκίνηση
Türkçe	Otomatik tekrar çalıştırma
Polski	Automatyczne ponowne uruchomienie
Magyar	Automatikus újraindítás
Česky	Automatický opětný rozběh
Slovensko	Samodejni ponovni zagon
Română	Repornire automată
Slovensky	Automatický reštart
Български	Автоматично повторно стартиране
Eesti	Automaatne taaskäivitus
Lietuviu	Automatinis pakartotinis paleidimas
Latviešu	Automātiska atkārtotā ieslēgšanās
Русский	Автоматический повторный пуск
Shqiptar	Rindezja automatike
Hrvatska	Automatsko ponovno pokretanje
Српски	Automatsko ponovno pokretanje
македонски	Автоматско престартување
Український	Автоматичний повторний запуск

(C6 = 0) Auto-restart function turned off (Restart protection)

(C6 = 1) Auto-restart function turned on

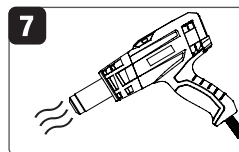
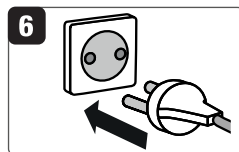
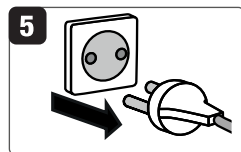
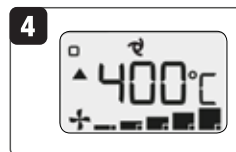
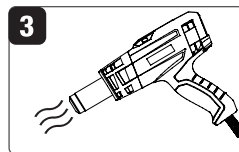
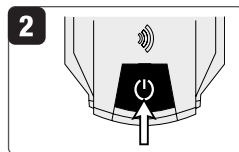
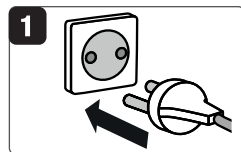

C7 – COOLDOWN MODE

(C7 = 0) Cooldown function can be interrupted see page 39.

(C7 = 1) Cooldown function cannot be interrupted

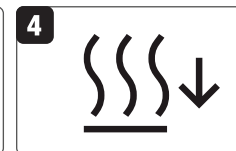
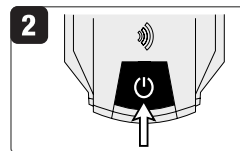
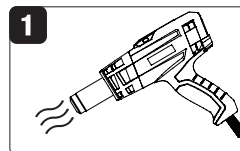

Abkühlmodus

Cooldown mode

Funzione di raffreddamento

Fonction de refroidissement

Función de refrigeración

Função de resfriamento

Afkoufuntie

Afkølingsfunktion

Avkjølingsfunksjon

Jäähdytystoiminto

Svalfunktion

Λειτουργία ψύξης

Soğuma fonksiyonu

Funkcja chłodzenia

Visszahűtési funkció

Funkce vychlazení

Funkcija za hlajenje

Funcție de răcire

Funkcia vychladnutia

Функция охлаждения

Jahutusfunktsioon

Aušinimo funkcija

Atdzesēšanas funkcija

Функция охлаждения

Funkzioni i ftohjes

Funkcija hlađenja

Funkcija hlađenja

Функција за ладење

Функция охолодження

Deutsch

English

Italiano

Français

Español

Português

Nederland

Dansk

Norsk

Suomi

Svenska

Ελληνικά

Türkçe

Polski

Magyar

Česky

Slovensko

Română

Slovensky

Български

Eesti

Lietuviu

Latviešu

Русский

Shqiptar

Hrvatska

Српски

македонски

Український

E020 h

Deutsch	Fehlercode	Gerät abkühlen → nochmals in Betrieb nehmen, bei wiederholtem Auftreten Heizelement austauschen (siehe S. 50)
English	Error code	Cooling off device → put back into operation. If the error occurs again, replace the heating element (see p 50)
Italiano	Codice di errore	Raffreddamento apparecchio → riavviare l'esercizio. Se l'inconveniente si ripete, sostituire l'elemento riscaldante (vedere pag. 50)
Français	Code d'erreur	Refroidir l'appareil → Remettre de nouveau en service. Si l'erreur se reproduit, changer la résistance (voir p. 50)
Español	Código de error	Enfriar dispositivo → volver a poner en funcionamiento, si el error vuelve a producirse, sustituir la resistencia (véase pág. 50)
Português	Código de erro	Enfriar o aparelho → recolocar em operação, em caso de reincidência, substituir o elemento de aquecimento (ver pág. 50)
Nederland	Foutcode	Apparaat laten afkoelen → nogmaals in bedrijf nemen, bij herhaald optreden verwarmingselement vervangen (zie blz. 50)
Dansk	Fejlkode	Afkøl apparat → Tag det i brug igen. Hvis det forekommer igen, skal varmeelementet udskiftes (se side 50)
Norsk	Feilkode	Avkjøl apparatet → sett det i drift igjen, hvis dette oppstår flere ganger, må varmeelementet skiftes ut (se S 50)
Suomi	Vikakoodi	Laitteen jäähdytys → käyttöönotto uudelleen. Jos ongelmia toistuu, vaihda kuumennuselementti (katso s. 50)
Svenska	Felkod	Kyla apparaten → ta i drift en gång till, byt varmeelement om det inträffar igen (se sidan 50)
Ελληνικά	Κωδικός βλάβης	Ψύξη συσκευής → ενεργοποιήστε ξανά τη λειτουργία, αντικαταστήστε το θερμοαντικörperικό στοιχείο σε περίπτωση επανειλημμένης εμφάνισης (βλ. σελίδα 50)
Türkçe	Hata kodu	Cihazı soğutma → yeniden çalıştırın, sorun tekrar ortaya çıkarsa ısıtma elemanını değiştirin (bk. s 50)
Polski	Kod błędu	Chłodzenie urządzenia → ponownie uruchomić, w razie ponownego wystąpienia błędu, wymienić element grzewczy (patrz str. 50)
Magyar	Hibakódok	Hűtse le a készülékét → ismét helyezze üzembe, ha a hiba ismét jelentkezik, cserélje ki a fűtőelemet (lásd a 50 oldalon)
Česky	Chybový kód	Nechte přístroj vychladnout → uveďte přístroj znovu do provozu, při opakovaném výskytu vyměňte topné těleso (viz str. 50)
Slovensko	Koda napake	Počakajte, da se naprava ohladi. → Napravo ponovno zaženite. Če se napaka ponovno pojavi, zamenjajte grelni element (glejte stran 50).
Română	Cod de eroare	Răcirea aparatului → repuneți în funcțiune, în cazul în care mesajul repara, înlocuiți elementul de încălzire (vezi pag. 50)
Slovensky	Chybový kód	Nechajte vychladnúť prístroj → znovu ho uveďte do prevádzky, pri opakovanom výskyte vymeňte ohrievací prvok (pozri s. 50)
Български	Код на грешка	Охлаждане на уреда → повторно пускане в експлоатация, при повторно настъпване сменете подгриващия елемент (вижте стр. 50)
Eesti	Veakood	Seadme jahutamise → uuesti kasutusse võtmine, järgmisel esinemisel vahetada kütteelement (vt lk 50)
Lietuvių	Trikties kodas	Įrenginio ataušinimas → dar kartą pradėkite naudoti, jeigu įvyksta pasikartojimas, šildymo elementą pakeiskite (žr. p. 50)
Latviešu	Kļūdas kods	Ierīces atdzesēšana → vēlreiz uzsākt ekspluatāciju; atkārtotā gadījumā veikt sildelementa nomaiņu (skatīt 50. lpp.)
Русский	Код ошибки	Охладить устройство → вновь выполнить его ввод в эксплуатацию, при повторном возникновении – заменить нагревательный элемент (см. стр. 50)
Shqiptar	Kodi i gabimit	Ftohni pajisjen → vëreni sërisht në punë dhe nëse shfaqet përsëri ndërroni rezistencën (shih faqen 50)
Hrvatska	Kod greške	Ostavite uređaj da se ohladi → uređaj ponovno pokrenite, ako se smetnja ponovi zamijenite grijaći element (vidi stranicu 50)
Српски	Kod greške	Ohladite uređaj → još jednom ga stavite u pogon, zamenite element grejača ako se ponovi (visi str. 50)
македонски	Код за грешка	Ладење на уредот → повторно пуштете во употреба, доколку се повторува заменете го грејниот елемент (види страница 50)
Український	Код помилки	Остудити пристрій → знову запустити, у разі повторного виникнення замінити нагрівальний елемент (див. стор. 50)



Fehlercode	Netzstecker ziehen → nochmals in Betrieb nehmen, bei wiederholtem Auftreten zuständige Leister-Service-Stelle kontaktieren	Deutsch
Error code	Pull the mains plug → Put back into operation. If the error occurs again, contact your Leister service center	English
Codice di errore	Débrancher la fiche secteur → Remettre de nouveau en service. Si l'erreur se reproduit, contacter le centre de service Leister responsable	Italiano
Code d'erreur	Retire el conector de red → puesta en marcha; en caso de que el error vuelva a producirse, póngase en contacto con el centro de servicios de Leister competente	Français
Código de error	Retire a ficha da tomada → colocar novamente em funcionamento, se a situação persistir, entrar em contacto com o respectivo serviço de assistência da Leister	Español
Código de erro	Estrarre la spina dalla presa di corrente → riavviare l'esercizio. Se l'inconveniente si ripete, contattare il centro assistenza Leister di riferimento	Português
Foutcode	Trek het netsnoer uit → neem het apparaat weer in bedrijf, als de storing nogmaals optreedt, contact opnemen met uw Leister-Service-center	Nederland
Fejlkode	Træk netstikket ud → genopret driften, hvis problemet vedvarer, kontaktes Leisters kundeservice	Dansk
Feilkode	Dra ut nätanslutningskabeln → ta i drift igen, kontakta Leister-servicestället om felet uppträder igen	Norsk
Vikakoodi	Trekk ut nettpluggen → Ta i bruk igjen, kontakt ansvarlig Leister-servicested hvis feilen fortsatt oppstår	Suomi
Felkod	Irrota verkkopistoke → ota uudelleen käyttöön; jos vika toistuu, ota yhteyttä valtuutettuun Leister-huoltopisteeseen	Svenska
Κωδικός βλάβης	Αποσυνδέστε το βύσμα δικτύου ρεύματος → Ενεργοποιήστε ξανά τη λειτουργία και σε περίπτωση επανειλημμένης εμφάνισης επικοινωνήστε με το αρμόδιο κέντρο Service Leister	Ελληνικά
Hata kodu	Fişi çekin → cihazı yeniden çalıştırın, sorun yeniden ortaya çıkarsa ilgili performans hizmet noktası ile irtibata geçin	Türkçe
Kod błędu	Wyciągnąć wtyczkę sieciową → ponownie uruchomić, w razie ponownego wystąpienia błędu skontaktować się z właściwym serwisem Leister	Polski
Hibakódok	Húzza ki a hálózati csatlakozót → majd újra helyezze üzembe a készüléket, a hiba ismételt fellépésekor lépjen kapcsolatba az illetékes Leister szervizzel	Magyar
Chybový kód	Vytáhněte síťovou vidlici → uvedte ještě jednou do provozu, při opakovaném výskytu kontaktujte autorizované servisní středisko firmy Leister	Česky
Koda napake	Izvlčite vtič. → Še enkrat zaženite, če se napaka ponovi, kontaktirajte pristojno servisno službo Leister	Slovensko
Cod de eroare	Scoteați ștecherul din priză → repuneți în funcțiune, în cazul că mesajul reappare contactați departamentul de service Leister	Română
Chybový kód	Vytiahnite sieťovú zástrčku zo zásuvky → znovu, kontaktujte túto spoločnosť v prevádzke, príslušný dochádza opakovane Leister Service Centre	Slovensky
Код на грешка	Издърпайте мрежовия щепсел → пуснете отново в експлоатация, при повторна поява се свържете с оторизиран център за обслужване на Leister	Български
Veakood	Tõmmata toitepistik välja → veelkord kasutusele võtta, kordumisel võtta ühendust Leisteri pädeva teeninduspunktiga	Eesti
Trikties kodas	Ištraukite tinklo kištuką → įrenginį paleiskite dar kartą, jei klaida pasikartos, susisiekite su atsakinga „Leister“ techninės priežiūros tarnyba	Lietuvių
Kļūdas kods	Izvilkt spraudni → vēlreiz uzsāk darbiņu; ja kļūda parādās atkārtoti – sazināties ar atbildīgo firmas «Leister» servisa centru	Latviešu
Код ошибки	Внуть сетевую штепсельную вилку → еще раз ввести в эксплуатацию, при повторном появлении связаться с ответственным сервисным центром компании Leister	Русский
Kodi i gabimit	Hiqni spinën elektrike → vëreni sërish në punë dhe nëse shfaqet përsëri kontaktoni qendrën përkatëse të servisit të Leister	Shqiptar
Kod greške	Izvučite mrežni utikač → uređaj ponovno pokrenite, ako se smetnja ponovi, obratite se nadležnoj servisnoj službi tvrtke Leister	Hrvatska
Kod greške	Iskopčajte strujni utikač → ponovo stavite u pogon, obratite se nadležnom Leister servisnom centru ako se ponovi	Srpski
Код за грешка	Извличете го кабелот за напојување со електрична енергија → повторно пуштете во употреба, контактирајте го центарот за услуги на Leister доколку истото се повтори	македонски
Код помилки	Витягти штепсельну вилку → знову запустити, у разі повторного виникнення звернутися до сервісного центру Leister	Український

Deutsch	Heizelement-Wechsel
English	Change heating element
Italiano	Sostituzione dell'elemento riscaldante
Français	Changement de la résistance
Español	Cambio del elemento de calefacción
Português	Substituição do elemento de aquecimento
Nederland	Verwarmingselement vervangen
Dansk	Udskiftning af varmeelement
Norsk	Bytte varmeelement
Suomi	Kuumennuselementin vaihtaminen
Svenska	Byte av värmeelement
Ελληνικά	Αλλαγή θερμαντικού στοιχείου
Türkçe	Isıtma elemanını değiştirme
Polski	Wymiana elementu grzejnego
Magyar	Fűtőelem-csere
Česky	Výměna topného tělesa
Slovensko	Menjava grelnega elementa
Română	Înlocuirea elementului de încălzire
Slovensky	Výmena ohrievacieho prvku
Български	Смяна на подгряващ елемент
Eesti	Kütteelement - vahetus
Lietuviu	Šildymo elemento keitimas
Latviešu	Sildelementa nomaiņa
Русский	Замена нагревательного элемента
Shqiptar	Ndërrimi i rezistencës
Hrvatska	Zamjena grijaćeg elementa
Српски	Izmena elementa grejača
македонски	Замена на грејниот елемент
Український	Заміна нагрівального елемента

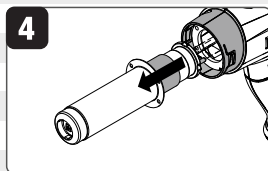
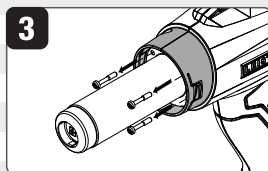
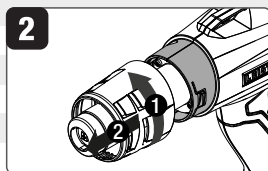
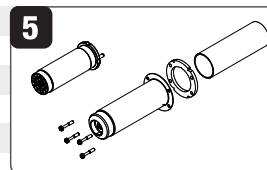
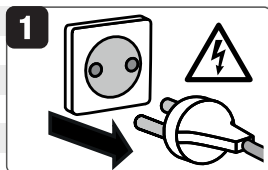

Netzkabel-Wechsel

Change power cord

Sostituzione del cavo di rete

Changement du câble d'alimentation

Cambio del cable de red

Substituição do cabo de alimentação

Netsnoer vervangen

Udskiftning af netkabel

Utskifting av stømkabel

Verkkojohdon vaihtaminen

Byte av nätkabel

Κορδόνι λυχνίας - αλλαγή

Elektrik kablosunu deęiřtirme

Wymiana kabla sieciowego

Hálózati kábel cseréje

Výměna síťového kabelu

Menjava omrežnega kabla

Înlocuirea cablului de rețea

Výměna sietového kábla

Смяна на мрежов кабел

Võrgukaabel - vahetus

Tinklo kabelio keitimas

Tikla kabeļa nomaiņa

Замена сетевого кабеля

Ndërrimi i kordonit elektrik

Zamjena mrežnog kabla

Izmena kabla za napajanje

Замена на кабелот за напојување со електрична енергија

Заміна мережевого кабелю

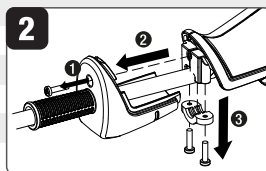
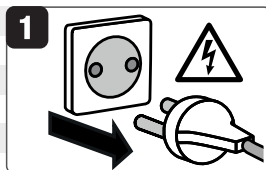

Filterreinigung / Tausch

Filter cleaning / replacement

Pulizia filtro / scambio

Nettoyage/changement du filtre

Limpieza del filtro/sustitución

Limpeza do filtro / substituição

Filterreininging/vervanging

Filterrengøring/udskiftning

Filterrengjøring/utsifting

Suodattimen puhdistus/vaihtaminen

Filterrengjøring/byte

Καθαρισμός φίλτρου / Ανταλλαγή

Filtre temizleme / deęiřtirme

Czyszczenie filtra / wymiana

Szűrőtisztítás / szűrőcsere

Čišění filtru / výměna

Čišćenje/menjava filtra

Curățarea/Înlocuirea filtrului

Čistenie/výměna filtra

Почистване/смяна на филтъра

Filtri puhastamine / vahetamine

Filtro valymas / keitimas

Filtra tīrīšana / nomaiņa

Очистка/замена филтъра

Pastrimi i filtrit / ndërrimi

Čišćenje/zamjena filtra

Čišćenje filtera / izmena

Чистење/замена на филтер

Очищення/заміна фільтра

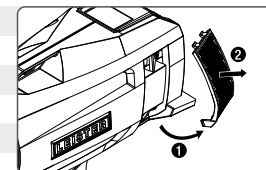

Deutsch

English

Italiano

Français

Español

Português

Nederland

Dansk

Norsk

Suomi

Svenska

Ελληνικά

Türkçe

Polski

Magyar

Česky

Slovensko

Română

Slovensky

Български

Eesti

Lietuviu

Latviešu

Русский

Shqiptar

Hrvatska

Српски

македонски

Український

Gewährleistung

- Für dieses Gerät gelten die vom direkten Vertriebspartner/Verkäufer gewährten Garantie- oder Gewährleistungsrechte ab Kaufdatum. Bei einem Garantie- oder Gewährleistungsanspruch (Nachweis durch Rechnung oder Lieferschein) werden Herstellungs- oder Verarbeitungsfehler vom Vertriebspartner durch Ersatzlieferung oder Reparatur beseitigt. Heizelemente sind von der Gewährleistung oder Garantie ausgeschlossen.
- Weitere Garantie- oder Gewährleistungsansprüche werden im Rahmen des zwingenden Rechts ausgeschlossen.
- Schäden, die auf natürliche Abnutzung, Überlastung oder unsachgemäße Behandlung zurückzuführen sind, werden von der Gewährleistung ausgeschlossen.
- Keine Garantie- oder Gewährleistungsansprüche bestehen bei Geräten, die vom Käufer umgebaut oder verändert wurden.

EC Konformitätserklärung (Nur für EU-Länder)

Leister Technologies AG, Galileo-Strasse 10, 6056 Kaegiswil/Schweiz, bestätigt, dass die Produkte in den von uns in Verkehr gebrachten Ausführungen die Anforderungen der folgenden EU-Richtlinien erfüllen.

Richtlinien: 2006/42/EC, 2014/30/EU, 2014/35/EU, 2011/65/EU

Harmonisierte EN ISO 12100, EN 55014-1, EN 55014-2, EN 61000-3-2,

Normen: EN 61000-3-3, EN 62233, EN 60335-1, EN 60335-2-45, EN 50581

Kaegiswil, 18.07.2018

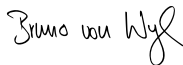

Bruno von Wyl, CTO



Christoph Baumgartner, GM

Entsorgung



Elektrogeräte, Zubehör und Verpackungen sollen einer umweltgerechten Wiederverwertung zugeführt werden. **Nur für EU-Länder:** Bitte werfen Sie Elektrogeräte nicht in den Hausmüll!

Warranty

- For this tool, the guarantee or warranty rights granted by the relevant distributor/seller shall apply. In case of guarantee or warranty claims any manufacturing or workmanship defects will either be repaired or replaced by the distributor at its discretion. Warranty or guarantee rights have to be verified by an invoice or a delivery document. Heating elements shall be excluded from warranty or guarantee.
- Additional guarantee or warranty claims shall be excluded, subject to mandatory provisions of law.
- Warranty or guarantee shall not apply to defects caused by normal wear and tear, overload or improper handling.
- Warranty or guarantee claims will be rejected for tools that have been altered or changed by the purchaser.

EC declaration of conformity (For EC countries only)

Leister Technologies AG, Galileo-Strasse 10, 6056 Kaegiswil/Switzerland, confirms that these products, in the versions as brought into circulation through us, fulfil the requirements of the following EC directives.

Directives: 2006/42/EC, 2014/30/EU, 2014/35/EU, 2011/65/EU

Harmonized EN ISO 12100, EN 55014-1, EN 55014-2, EN 61000-3-2,

Standards: EN 61000-3-3, EN 62233, EN 60335-1, EN 60335-2-45, EN 50581

Kaegiswil, 18.07.2018

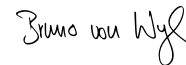

Bruno von Wyl, CTO



Christoph Baumgartner, GM

Disposal



Electrical equipment, accessories and packaging should be recycled in an environmentally friendly way. **For EU countries only:** Do not dispose of electrical equipment with household refuse!

Garanzia

- A questo apparecchio si applicano i diritti di garanzia commerciale o legale concessi dal distributore/venditore pertinente. In caso di ricorso alla garanzia commerciale o legale è prevista la fornitura sostitutiva oppure la riparazione dei difetti di fabbricazione o di lavorazione da parte del distributore a sua discrezione. Per i diritti di garanzia commerciale o legale farà fede la fattura o il documento di consegna. Gli elementi riscaldanti sono esclusi dalla garanzia commerciale o legale.
- Sono esclusi ulteriori ricorsi alla garanzia commerciale o legale, con riserva delle disposizioni di legge.
- Sono esclusi dalla garanzia commerciale o legale i danni riconducibili all'usura naturale, al sovraccarico o a una manipolazione impropria.
- Il ricorso alla garanzia commerciale o legale decade per gli apparecchi che sono stati sottoposti a trasformazioni o modifiche da parte dell'acquirente.

Dichiarazione CE di conformità (Solo per i paesi dell'UE)

Leister Technologies AG, Galileo-Strasse 10, 6056 Kaegiswil/Svizzera conferma che il prodotto, nella versione da noi commercializzata, è conforme alle seguenti direttive UE.

Direttive: 2006/42/EC, 2014/30/EU, 2014/35/EU, 2011/65/EU
 Norme EN ISO 12100, EN 55014-1, EN 55014-2, EN 61000-3-2,
 armonizzate: EN 61000-3-3, EN 62233, EN 60335-1, EN 60335-2-45,
 EN 50581

Kaegiswil, 18.07.2018

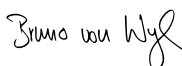

Bruno von Wyl, CTO



Christoph Baumgartner, GM

Smaltimento



Gli apparecchiature elettriche, gli accessori e gli imballaggi devono essere riciclati nel rispetto dell'ambiente. **Solo per i Paesi UE:** Non smaltire gli apparecchiature elettriche insieme ai rifiuti domestici!

Garantie

- Pour cet outil, la garantie ou les droits au titre de la garantie octroyés par le distributeur/revendeur concerné doivent s'appliquer. En cas de recours en garantie, tout défaut de fabrication ou de main-d'œuvre fera l'objet soit d'une réparation, soit d'un remplacement par le distributeur, à sa discrétion. La garantie ou les droits au titre de la garantie doit/doivent faire l'objet d'une vérification sur la base d'une facture ou d'un bon de livraison. Les éléments chauffants doivent être exclus de la garantie.
- Tout autre recours en garantie doit être refusé, sous réserve des dispositions légales obligatoires.
- La garantie ne saurait s'appliquer aux défauts causés par une usure normale, une surcharge ou une manipulation incorrecte.
- Les recours en garantie seront rejetés pour tout outil qui a été modifié ou altéré par l'acheteur.

Déclaration de conformité CE (pour les pays de la CE uniquement)

Leister Technologies AG, Galileo-Strasse 10, 6056 Kaegiswil/Suisse confirme que ces produits correspondent, en ce qui concerne la conception et le modèle type dans les versions commercialisées par notre entreprise, aux réglementations figurant dans les directives européennes désignées ci-dessous.

Directives: 2006/42/EC, 2014/30/EU, 2014/35/EU, 2011/65/EU
 Normes EN ISO 12100, EN 55014-1, EN 55014-2, EN 61000-3-2,
 harmonisées: EN 61000-3-3, EN 62233, EN 60335-1, EN 60335-2-45,
 EN 50581

Kaegiswil, 18.07.2018

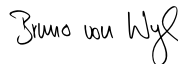

Bruno von Wyl, CTO



Christoph Baumgartner, GM

Mise au rebut



Les appareils électroniques, les accessoires et les emballages doivent être recyclés en respectant l'environnement. **Pour les pays de l'UE uniquement:** ne pas jeter les appareils électroniques avec les déchets ménagers !

Garantía

- El uso de esta herramienta está sujeto a la garantía o los derechos de garantía otorgados por los distribuidores o vendedores correspondientes. En caso de que exista algún defecto de fabricación o de construcción incluidos en la garantía, el distribuidor reparará o sustituirá el equipo según prefiera. Los derechos de garantía deben demostrarse con la factura o el resguardo de entrega. Los elementos de calefacción quedan excluidos de la garantía.
- Quedan excluidas las reclamaciones de garantía de otro tipo según las disposiciones legales.
- La garantía no cubre los defectos provocados por el uso y desgaste normal, la sobrecarga o la utilización inadecuada del producto.
- No se admitirán las reclamaciones de garantía de aquellas herramientas que hayan sido alteradas o modificadas por el comprador.

Declaración de conformidad de la CE (solo para países de la CE)

Leister Technologies AG, Galileo-Strasse 10, CH-6056 Kaegiswil/Suiza confirma que los productos, en los modelos comercializados por nosotros, cumplen los requisitos de las siguientes directivas de la UE.

Directrices: 2006/42/EC, 2014/30/EU, 2014/35/EU, 2011/65/EU
 Normas EN ISO 12100, EN 55014-1, EN 55014-2, EN 61000-3-2,
 armonizadas: EN 61000-3-3, EN 62233, EN 60335-1, EN 60335-2-45,
 EN 50581

Kaegiswil, 18.07.2018

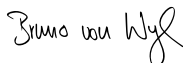

Bruno von Wyl, CTO



Christoph Baumgartner, GM

Garantia

- Para esta ferramenta, aplica-se a garantia fornecida pelo respectivo distribuidor/vendedor. No caso da garantia ou reivindicação de garantia, qualquer defeito de fabricação ou de mão de obra será reparado ou substituído pelo distribuidor conforme os critérios do mesmo. A garantia ou as reivindicações de garantia devem ser verificadas através de uma nota fiscal ou de um documento de entrega. Os elementos de aquecimento devem ser excluídos da garantia.
- Garantias e reivindicações de garantia adicionais deverão ser excluídas, sujeitas às provisões obrigatórias por lei.
- A garantia não deverá ser aplicável aos defeitos causados pelo uso e desgaste normal, sobrecarga ou manuseio inadequado.
- A garantia ou as reivindicações de garantia serão rejeitadas para ferramentas que tiverem sido alteradas ou trocadas pelo comprador.

Declaração da CE de conformidade (apenas para países da CE)

Leister Technologies AG, Galileo-Strasse 10, 6056 Kaegiswil/Suíça confirma que os produtos nas versões comercializadas por nós cumprem os requisitos das seguintes Diretivas da UE.

Directivas: 2006/42/EC, 2014/30/EU, 2014/35/EU, 2011/65/EU
 Normas EN ISO 12100, EN 55014-1, EN 55014-2, EN 61000-3-2,
 conciliadas: EN 61000-3-3, EN 62233, EN 60335-1, EN 60335-2-45,
 EN 50581

Kaegiswil, 18.07.2018

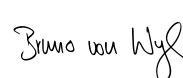

Bruno von Wyl, CTO



Christoph Baumgartner, GM

Eliminación



Las equipos eléctricos, los accesorios y los embalajes deben reciclarse y reutilizarse de forma adecuada para proteger el medio ambiente.

Solo para países de la Unión Europea: No desechar jamás equipos eléctricos en la basura doméstica.



Equipamentos elétricos, acessórios e embalagens devem ser conduzidos para uma reciclagem compatível com o ambiente. **Somente para países da UE:** Não jogue equipamentos elétricos no lixo doméstico!

Garantie

- Voor dit gereedschap geldt de garantie of waarborg door de desbetreffende distributeur verleend/verkoper. In geval van waarborg- of garantieclaims zullen productie- of fabricagefouten of gebreken worden gerepareerd of defecte onderdelen naar eigen goeddunken worden vervangen door de distributeur. Garantie- of waarborgrechten moeten worden gecontroleerd aan de hand van een factuur of een leverbewijs. Verwarmingselementen zijn uitgesloten van garantie of waarborg.
- Een aanvullende garantie of garantieclaims worden uitgesloten, behoudens dwingende bepalingen van de wet.
- Garantie of waarborg gelden niet voor defecten veroorzaakt door normale slijtage, overbelasting of ondeskundig gebruik.
- Garantie- of waarborgclaims voor gereedschappen die zijn veranderd of aangepast door de koper worden geweigerd.

EG-verklaring van overeenstemming (Uitsluitend voor EEG-landen)

Leister Technologies AG, Galileo-Strasse 10, 6056 Kaegiswil/ Switzerland bevestigt dat de producten in de door ons in het verkeer gebrachte uitvoeringen voldoen aan de volgende EU-richtlijnen.

Richtlijnen: 2006/42/EC, 2014/30/EU, 2014/35/EU, 2011/65/EU
 Geharmoniseerde normen: EN ISO 12100, EN 55014-1, EN 55014-2, EN 61000-3-2, EN 61000-3-3, EN 62233, EN 60335-1, EN 60335-2-45, EN 50581

Kaegiswil, 18.07.2018

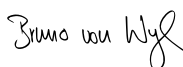

Bruno von Wyl, CTO



Christoph Baumgartner, GM

Afvoeren



Bied elektrische toestellen, toebehoren en verpakkingen aan voor milieuvriendelijk hergebruik. **Uitsluitend EU-landen:** Voer het elektrische toestellen niet af via de inzameling van huishoudelijk afval!

Garanti

- For dette værktøj gælder distributørens/forhandlerens garantibetingelser. I tilfælde af garantikrav repareres eventuelle fabriktions- eller konstruktionsfejl, eller produktet erstattes efter distributørens skøn. Kundens garantirettigheder kontrolleres på grundlag af en regning eller et leveringsdokument. Varmeelementerne er ikke omfattet af garantien.
- Yderligere garantikrav bortfalder, og de er underkastet ufravigelige lovbestemmelser.
- Garantien omfatter ikke fejl, der skyldes almindeligt slid eller forkert håndtering.
- Garantikrav for værktøjer, der er blevet manipuleret eller ændret af køber, vil blive afvist.

EU-overensstemmelseserklæring (gælder kun for EU-lande)

Leister Technologies AG, Galileo-Strasse 10, 6056 Kaegiswil/Switzerland, bekræfter hermed, at produkterne, i de udgaver, som vi har udsendt dem i, opfylder kravene i følgende EU-direktiver.

Retningslinjer: 2006/42/EC, 2014/30/EU, 2014/35/EU, 2011/65/EU
 Harmoniserede normer: EN ISO 12100, EN 55014-1, EN 55014-2, EN 61000-3-2, EN 61000-3-3, EN 62233, EN 60335-1, EN 60335-2-45, EN 50581

Kaegiswil, 18.07.2018

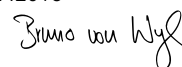

Bruno von Wyl, CTO



Christoph Baumgartner, GM

Bortskaffelse



Elektriske apparater, tilbehør og emballage skal genbruges miljøbevidst. **Kun for EU-lande:** Smid ikke elektriske apparater ud med husholdningsaffaldet!

Garanti

- For dette verktøyet gjelder garantirettighetene som innrømmes av den aktuelle distributøren/selgeren. Ved eventuelle garantikrav vil produksjons- eller fabrikkasjonsdefekter enten bli reparert eller erstattet av distributøren etter dennes forgodtbefinnende. Garantirettigheter må bekreftes med en regning eller et leveransedokument. Varmeelementer er utelukket fra garantien.
- Ytterligere garantikrav skal utelukkes, underlagt lovens obligatoriske krav.
- Garantien skal ikke gjelde for defekter forårsaket av normal slitasje, overbelastning eller upassende bruk.
- Garantikrav vil avvises for verktøy som har blitt modifisert eller endret på av kjøperen.

EU konformitetserklæring (bare for EU-land)

Leister Technologies AG, Galileo-Strasse 10, 6056 Kaegiswil/Switzerland, bekrefter at produktene, i de utførelsene som er satt i bruk av oss, oppfyller kravene i følgende EU-direktiver.

Direktivene: 2006/42/EC, 2014/30/EU, 2014/35/EU, 2011/65/EU
 Harmoniserte EN ISO 12100, EN 55014-1, EN 55014-2, EN 61000-3-2,
 standarder: EN 61000-3-3, EN 62233, EN 60335-1, EN 60335-2-45,
 EN 50581

Kaegiswil, 18.07.2018

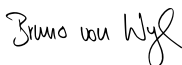

Bruno von Wyl, CTO



Christoph Baumgartner, GM

Kassering



Elektrisk utstyr, tilbehør og emballasje skal resirkuleres på en miljøvennlig måte. **Kun for EU-land:** Kast aldri elektrisk utstyr i husholdnings

Takuu

- Tähän työkaluun sovelletaan asiaankuuluvan jakelijan/myyjän myöntämiä takuu- tai takausoikeuksia. Mikäli takuu- tai takausvaateita esitetään, jakelija joko korjaa tai korvaa valmistus- tai rakennusvirheet harkintansa mukaan. Takuu- tai takausoikeudet on todistettava laskun tai toimitusasiakirjan avulla. Takuu tai takaus ei kata kuumennuselementtejä.
- Muut takuu- tai takausvaateet suljetaan pois, ellei lain mukaisesti muuta vaadita.
- Takuu tai takaus ei kata vikoja, jotka aiheutuvat normaalista kulumisesta ja vanhenemisesta, ylikuormituksesta tai epäasianmukaisesta käsittelystä.
- Takuu- tai takuuvaateet hylätään, jos ostaja on muuttanut työkaluja.

EY-vaatimustenmukaisuusvakuutus (Vain EY-maille)

Leister Technologies AG, Galileo-Strasse 10, 6056 Kaegiswil/Sveitsi, vahvistaa, että tuotteet täyttävät seuraavien EU-direktiivien vaatimukset sellaisina, kuin olemme saattaneet ne markkinoille.

Direktiivit: 2006/42/EC, 2014/30/EU, 2014/35/EU, 2011/65/EU
 Harmonisoidut EN ISO 12100, EN 55014-1, EN 55014-2, EN 61000-3-2,
 standardit: EN 61000-3-3, EN 62233, EN 60335-1, EN 60335-2-45,
 EN 50581

Kaegiswil, 18.07.2018

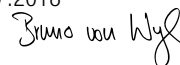

Bruno von Wyl, CTO



Christoph Baumgartner, GM

Hävittäminen



Sähkölaitteet, tarvikkeet ja pakkaukset on toimitettava ympäristöä säästävään kierrätykseen. **Vain EU-maiden osalta:** Älä heitä sähkölaitteet kotitalousjätteeseen!

Garanti

- För detta verktyg gäller den garanti som beviljats av vederbörande distributör/ återförsäljare. Garantianspråk beroende på tillverknings- eller bearbetningsfel leder antingen till reparation eller till byte via distributören efter dennes gottfinnande. Garantianspråk måste verifieras av en faktura eller en följesedel. Värmeelement är undantagna från garanti.
- Ytterligare garantianspråk är undantagna enligt tvingande lagbestämmelser.
- Garantin omfattar inte defekter som orsakas av normalt slitage, överbelastning eller felaktig hantering.
- Garantianspråk avisas för verktyg som har ändrats av köparen.

EG-försäkran om överensstämmelse (endast för EU-länder)

Leister Technologies AG, Galileo-Strasse 10, 6056 Kaegiswil/ Switzerland, intygar att produkterna i de utföranden i vilka de saluförs av Leister Technologies AG uppfyller kraven i nedan nämnda EU-direktiv.

Direktiv: 2006/42/EC, 2014/30/EU, 2014/35/EU, 2011/65/EU
 Harmoniserande EN ISO 12100, EN 55014-1, EN 55014-2, EN 61000-3-2,
 normer: EN 61000-3-3, EN 62233, EN 60335-1, EN 60335-2-45,
 EN 50581

Kaegiswil, 18.07.2018

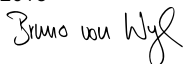

Bruno von Wyl, CTO



Christoph Baumgartner, GM

Avfallshantering



Elapparater, tillbehör och förpackningar ska lämnas in för återvinning.
Endast i EU: Släng inte elapparater som vanligt avfall!

Εγγύηση

- Για το παρόν εργαλείο ισχύει η εγγύηση ή τα δικαιώματα παροχών εγγύησης που παρέχονται από τον αντίστοιχο διανομέα/πωλητή. Σε περίπτωση αξιώσεων εγγύησης ή παροχών εγγύησης τα τυχόν κατασκευαστικά σφάλματα θα επισκευάζονται ή θα αντικαθίστανται βάσει της διακριτικής ευχέρειας του διανομέα. Τα δικαιώματα παροχών εγγύησης ή εγγύησης πρέπει να πιστοποιούνται με απόδειξη αγοράς ή δελτίο αποστολής. Τα θερμοαντικείμενα στοιχεία εξαιρούνται από τις παροχές εγγύησης ή την εγγύηση.
- Εξαιρούνται πρόσθετες αξιώσεις εγγύησης ή παροχών εγγύησης, και οι εξαιρέσεις αυτές υπόκεινται στα όσα προβλέπονται υποχρεωτικά βάσει νόμου.
- Δεν αναγνωρίζονται παροχές εγγύησης ή εγγύησης εξαιτίας ζημιών που προκαλούνται από κανονική φθορά και χρήση, υπερφόρτωση ή ακατάλληλο χειρισμό.
- Οι αξιώσεις παροχών εγγύησης ή εγγύησης δεν γίνονται δεκτές για εργαλεία που έχουν αλλοιωθεί ή μετασκευαστεί από τον αγοραστή.

Δήλωση συμμόρφωσης E.K. (Μόνο για χώρες της E.K.)

Leister Technologies AG, Galileo-Strasse 10, 6056 Kaegiswil/Ελβετία, επιβεβαιώνει ότι τα προϊόντα που έχουν τεθεί από εμάς στην κυκλοφορία στις παρούσες εκδόσεις, πληρούν τις προδιαγραφές των ακόλουθων οδηγιών της ΕΕ.
 Οδηγίες: 2006/42/EC, 2014/30/EU, 2014/35/EU, 2011/65/EU
 Εναρμονισμένα EN ISO 12100, EN 55014-1, EN 55014-2, EN 61000-3-2,
 EN 61000-3-3, EN 62233, EN 60335-1, EN 60335-2-45,
 EN 50581

Kaegiswil, 18.07.2018

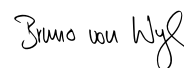

Bruno von Wyl, CTO



Christoph Baumgartner, GM

Απόρριψη



Τα ηλεκτρικές συσκευές, τα αξεσουάρ και οι συσκευασίες πρέπει να οδηγούνται σε περιβαλλοντικά ορθή ανακύκλωση. **Μόνο για τις χώρες της E.E.:** Μην πετάτε τα ηλεκτρικές συσκευές στα οικιακά απορρίμματα!

Garanti

- Bu cihaz için doğrudan satış acentesi/satıcı tarafından sağlanan teminat ve garanti hakları satış tarihinden itibaren geçerlidir. (Sevk irsaliyesi ve faturayla belgelendirilmiş olmak kaydıyla) Teminat veya garanti talebinde üretim veya işleme hataları distribütör tarafından, cihazı yenisi ile değiştirme veya onarma suretiyle giderilir. İstima elemanları teminat veya garanti kapsamı dışındadır.
- Ek teminat veya garanti talepleri zorunlu kanun kapsamı dışındadır.
- Normal aşınma, aşırı yüklenme veya yanlış kullanım nedeniyle oluşan hasarlar garanti kapsamı dışındadır.
- Üzerinde satın alan tarafından değişiklik veya tadilat yapılmış olan cihazlar teminat veya garanti kapsamı dışındadır.

Uygunluk beyanı

Leister Technologies AG, Galileo-Strasse 10, 6056 Kaegiswil/Switzerland, tarafından piyasaya sürülen ürün modellerinin aşağıdaki AB Yönergeleri ile uyumlu olduğunu onaylamaktadır.

Yönetmelikler: 2006/42, 2014/30, 2014/35, 2011/65
 Birleşik EN ISO 12100, EN 55014-1, EN 55014-2, EN 61000-3-2
 normlar EN 61000-3-3, EN 62233, EN 60335-1, EN 60335-2-45,
 EN 50581

Kaegiswil, 18.07.2018

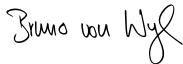

Bruno von Wyl, CTO



Christoph Baumgartner, GM

Tasfiye (atma)



Elektrikli Cihazlar, aksesuarlar ve ambalajlar çevreye zarar vermeden geri dönüştürülmelidir. **Sadece AB ülkeleri için:** Elektrikli Cihazlar evsel atıklar ile birlikte atmayın!

Gwarancja

- Dla niniejszego urządzenia zastosowanie mają gwarancje zapewnione przez danego dystrybutora/sprzedawcę. W przypadku zgłoszenia wad produkcyjnych lub jakościowych, będą one usunięte lub naprawione przez dystrybutora. Prawa do gwarancji muszą być potwierdzone fakturą lub innym dokumentem dostawy. Elementy grzewcze nie będą przedmiotem gwarancji.
- W oparciu o obowiązujące przepisy prawa nie uwzględnia się dodatkowych rozszerzeń gwarancyjnych.
- Gwarancja nie będzie miała zastosowania w przypadku uszkodzeń spowodowanych normalnym zużyciem materiałów, przeciążeniem lub nieprawidłową obsługą.
- Roszczenia gwarancyjne dotyczące elementów, które zostały zmodyfikowane lub zmienione przez nabywcę będą odrzucone.

Deklaracja zgodności WE (tylko kraje należące do WE)

Leister Technologies AG, Galileo-Strasse 10, 6056 Kaegiswil/Switzerland, potwierdza, że produkty we wprowadzonych przez nas do obrotu wersjach spełniają wymagania określone w poniższych dyrektywach UE.

Dyrektywy: 2006/42/EC, 2014/30/EU, 2014/35/EU, 2011/65/EU
 Normy EN ISO 12100, EN 55014-1, EN 55014-2, EN 61000-3-2,
 EN 61000-3-3, EN 62233, EN 60335-1, EN 60335-2-45,
 EN 50581

Kaegiswil, 18.07.2018

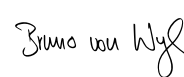

Bruno von Wyl, CTO



Christoph Baumgartner, GM

Utylizacja



Elektronarzędzia, akcesoria i opakowania należy utylizować zgodnie z zasadami ochrony środowiska. **Dotyczy wyłącznie krajów UE:** Elektronarzędzia nie wolno wyrzucać razem z odpadami z gospodarstwa domowego!

Jótállás

- Erre a gépre az adott kereskedő/eladó által biztosított jótállási jogok érvényesek. Garanciális vagy jótállási követelések esetén a gyártási vagy kivitelezési hibákat a kereskedő állítja helyre javítás vagy csere révén saját megítélése szerint. A jótállási vagy garanciális jogokat számlával vagy szállítólevéllel kell igazolni. A fűtőelemekre a jótállás vagy garancia nem vonatkozik.
- Ezenfelüli garanciális vagy jótállási követelések teljesítése kizárt a kötelező jogi előírások értelmében.
- A jótállás vagy garancia nem érvényes normál elhasználódásból, túlterhelésből vagy szakszerűtlen kezelésből eredő meghibásodásokra.
- A jótállási vagy garanciális követeléseket elutasítják olyan gépek esetében, amelyeken a vásárló módosításokat végzett.

EK megfeleléségi nyilatkozat (csak az EK-országok esetén)

Leister Technologies AG, Galileo-Strasse 10, 6056 Kaegiswil/Switzerland, tanúsítja, hogy ezek a termékek az általunk forgalomba hozott kivitelekben eleget tesznek az alábbi EU-irányelvek követelményeinek.

Írányelvek: 2006/42/EC, 2014/30/EU, 2014/35/EU, 2011/65/EU
 Harmonizált EN ISO 12100, EN 55014-1, EN 55014-2, EN 61000-3-2,
 szabványok: EN 61000-3-3, EN 62233, EN 60335-1, EN 60335-2-45,
 EN 50581

Kaegiswil, 18.07.2018

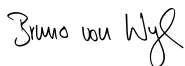

Bruno von Wyl, CTO



Christoph Baumgartner, GM

Ártalmatlanítás



Biztosítani kell az elektromos készülékek, tartozékok és csomagolásuk környezetvédelmi szempontból megfelelő újrahasznosítását. **Csak az EU tagállamokban:** Az elektromos készülékek nem dobja a háztartási szemétkébe!

Záruka

- Pro tento přístroj budou platit garanční nebo záruční práva udělená příslušným distributorem/prodejcem. V případě garančních nebo záručních nároků budou závady výroby či provedení distributorem buď opraveny nebo řešeny výměnou, dle jeho úsudku. Záruční nebo garanční práva se musí ověřit fakturou nebo dodacím dokladem. Topné prvky budou ze záruky či garance vyloučeny.
- Dodatečné garanční nebo záruční nároky budou vyloučeny dle závazných ustanovení zákona.
- Záruka či garance nebudou platit pro závady způsobené normálním opotřebením, přetížením nebo nesprávným zacházením.
- Záruční nebo garanční nároky budou zamítnuty pro přístroje, které kupující pozměnil či změnil.

Prohlášení o shodě ES (pouze pro země ES)

Leister Technologies AG, Galileo-Strasse 10, 6056 Kaegiswil/Switzerland, potvrzuje, že tento výrobek v provedení, ve kterém jsme ho uvedli na trh, splňuje požadavky následujících směrnic EU.

Směrnice: 2006/42/EC, 2014/30/EU, 2014/35/EU, 2011/65/EU
 Harmonizované EN ISO 12100, EN 55014-1, EN 55014-2, EN 61000-3-2,
 normy: EN 61000-3-3, EN 62233, EN 60335-1, EN 60335-2-45,
 EN 50581

Kaegiswil, 18.07.2018

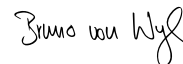

Bruno von Wyl, CTO



Christoph Baumgartner, GM

Likvidace



Elektrické přístroje, příslušenství a obaly se musí odevzdat ekologické recyklaci. **Pouze pro členské státy EU:** Nevyhazujte elektrické přístroje do domovního odpadu!

Garancija

- Za to orodje velja jamstvo ali garancija, ki jo nudi zadevni distributer/prodajalec. V primeru jamstvenega ali garancijskega zahtevka zaradi tovarniške ali proizvodne napake se lahko distributer po lastni presoji odloči za popravilo ali zamenjavo izdelka. Pravico do jamstva ali garancije je treba dokazati z računom ali potrdilom o dostavi. Grelni elementi niso vključeni v jamstvo ali garancijo.
- Dodatni jamstveni ali garancijski zahtevki so izključene, kar je predmet obveznih določb zakonodaje.
- Jamstvo ali garancija ne velja za okvare, ki jih povzroči običajna obraba, prekomerna obremenitev ali nepravilno rokovanje.
- Jamstveni ali garancijski zahtevki se zavrnejo za orodja, ki jih je spremenil kupec.

Izjava ES o skladnosti (samo za države ES)

Leister Technologies AG, Galileo-Strasse 10, 6056 Kaegiswil/Switzerland, potrjuje, da ti izdelki v različicah, ki so bile predstavljene trgu, izpolnjujejo zahteve naslednjih direktiv EU.

Smernice: 2006/42/EC, 2014/30/EU, 2014/35/EU, 2011/65/EU
 Usklajeni EN ISO 12100, EN 55014-1, EN 55014-2, EN 61000-6-2,
 normativi: EN 61000-3-2, EN 61000-3-3, EN 62233, EN 60335-2-45,
 EN 50581

Kaegiswil, 18.07.2018

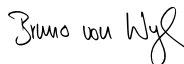

Bruno von Wyl, CTO



Christoph Baumgartner, GM

Odstranjevanje



Elaparater, pribor in embalažo je treba okolju primerno reciklirati.
Samo za države članice EU: Elaparater ne mečite med gospodinjске odpadke

Garanție

- În cazul acestui aparat, se aplică garanția acordată de distribuitorul/vânzătorul relevant. În cazul existenței unei garanții, defectele de fabricație vor fi reparate sau înlocuite de distribuitor, după cum consideră acesta. Garanția se va atesta pe baza unei facturi sau document de livrare. Elementele de încălzire nu fac obiectul garanției.
- Orice alte revendicări în materie de garanție sunt excluse, cu excepția celor ce fac obiectul prevederilor obligatorii ale legii.
- Garanția nu se aplică defectelor cauzate de uzură, suprasarcină sau manipulare defectuoasă.
- Revendicările în materie de garanție vor fi respinse în cazul aparatelor care au fost modificate de beneficiar.

Declarație de conformitate CE (Doar pentru țările CE)

Leister Technologies AG, Galileo-Strasse 10, 6056 Kaegiswil/Switzerland, confirmă că produsele, în versiunile lansate pe piață de noi, îndeplinesc cerințele următoarelor directive UE.

Directive: 2006/42/EC, 2014/30/EU, 2014/35/EU, 2011/65/EU
 Norme EN ISO 12100, EN 55014-1, EN 55014-2, EN 61000-6-2,
 armonizate: EN 61000-3-2, EN 61000-3-3, EN 62233, EN 60335-2-45,
 EN 50581

Kaegiswil, 18.07.2018

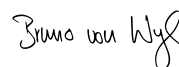

Bruno von Wyl, CTO



Christoph Baumgartner, GM

Debarasare



Uneltele electrice, accesoriile și ambalajele trebuie transportate la un centru de reciclare ecologic. **Valabil doar pentru țările UE:** Nu aruncați unelte electrice în gunoiul menajer!

Záruka

- Na tento prístroj sa vzťahujú záručné práva poskytované príslušným distribútorom/ predajcom. V prípade uplatnenia záručných nárokov budú výrobné chyby alebo chyby spracovania podľa uváženia distribútora odstránené formou opravy alebo výmeny. Záručné práva je nutné overiť pomocou faktúry alebo dodacieho dokumentu. Vyhrievacie prvky sú z tejto záruky vylúčené.
- Ďalšie záručné nároky sú s výnimkou povinných ustanovení zákona vylúčené.
- Záruka sa nevzťahuje na chyby spôsobené normálnym opotrebením a odieraním, preťažením alebo nesprávnou manipuláciou.
- Záručné nároky budú v prípade prístrojov, na ktorých kupujúci vykonal úpravy alebo zmeny, zamietnuté.

Vyhlasenie o zhode ES (platí len pre krajiny ES)

Leister Technologies AG, Galileo-Strasse 10, 6056 Kaegiswil/Switzerland, potvrdzuje, že výrobky vo vyhotovení, ktoré sme uviedli na trh, spĺňajú požiadavky nasledujúcich smerníc EÚ.

Smernice: 2006/42/EC, 2014/30/EU, 2014/35/EU, 2011/65/EU
 Harmonizované EN ISO 12100, EN 55014-1, EN 55014-2, EN 61000-3-2,
 normy: EN 61000-3-3, EN 62233, EN 60335-1, EN 60335-2-45,
 EN 50581

Kaegiswil, 18.07.2018

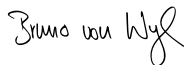

Bruno von Wyl, CTO



Christoph Baumgartner, GM

Likvidácia



Elektrické prístroje, príslušenstvo a obaly je potrebné odovzdať na ekologickú recykláciu. **Len pre štáty EÚ:** Elektrické prístroje neodhadzujte do domového odpadu!

Гаранция

- За този инструмент трябва да се прилага гаранцията или гаранционните права, дадени от съответния дистрибутор/продавач. В случай на гаранция или гаранционни искове всякакви дефекти при производство или вследствие на некачествена работа, ще бъдат или отстранени, или подменени от дистрибутор по негово усмотрение. Гаранция или гаранционни права трябва да бъдат удостоверени чрез фактура или документ за доставка. Нагревателните елементи не са включени в гаранцията.
- Допълнителна гаранция или гаранционни искове се изключват съгласно условията на задължителните разпоредби на правото.
- Гаранцията не се прилага за дефекти, причинени от нормално износване или скъсване, претоварване или неправилна експлоатация.
- Гаранционните искове ще бъдат отхвърляни за инструменти, които са били преправяни или променяни от купувача.

EO декларация за съответствие (Само за страни от EO)

Leister Technologies AG, Galileo-Strasse 10, 6056 Kaegiswil/Switzerland, удостоверява, че този продукт в пуснатия от нас на пазара модел отговаря на изискванията, определени в посочените по-долу директиви на EO.

Директиви: 2006/42/EC, 2014/30/EU, 2014/35/EU, 2011/65/EU
 Хармонизирани EN ISO 12100, EN 55014-1, EN 55014-2, EN 61000-6-2,
 EN 61000-3-2, EN 61000-3-3, EN 62233, EN 60335-2-45,
 EN 50581

Kaegiswil, 18.07.2018

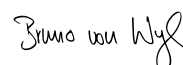

Bruno von Wyl, CTO



Christoph Baumgartner, GM

Изхвърляне



Електронни уреди, аксесоари и опаковки трябва да се предават за рециклиране по съобразен с околната среда начин. **За държави, които не са членки на ЕС:** не изхвърляйте електрическите си уреди заедно с домакинските отпадъци!

Garantii

- Sellele tööriistale kehtivad asjaomase turustaja/jaemüüja antavad garantiioigused. Kui garantiinõue esitatakse tootmis- või koostedefektide tõttu, siis turustaja remondib või asendab toote omal äranägemisel. Garantiioiguste tõendamiseks tuleb esitada ostukviitung või tarnedokument. Kuumutuselementidele garantii ei kehti.
- Garantii ei hõlma kõrvalnõudeid, kui kohaldatavad õigusaktid lubavad kõrvalnõuete välistamist.
- Garantii ei kehti normaalsest kulumisest, ülekoormusest või väärkasutamisest põhjustatud kahjustuste peale.
- Kui ostja on tööriista ümber ehitanud või modifitseerinud, siis lükatakse garantiinõuded tagasi.

CE vastavusdeklaratsioon (ainult ELi riikides)

Leister Technologies AG, Galileo-Strasse 10, 6056 Kaegiswil/Switzerland, kinnitab, et see toode täidab meie poolt ringluse toodud kujul järgmiste EÜ-direktiivide nõuded:

Direktiivid: 2006/42/EC, 2014/30/EU, 2014/35/EU, 2011/65/EU
 Harmoneeritud EN ISO 12100, EN 55014-1, EN 55014-2, EN 61000-6-2, EN 61000-3-2, EN 61000-3-3, EN 62233, EN 60335-2-45, EN 50581

Kaegiswil, 18.07.2018

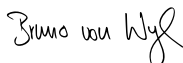

Bruno von Wyl, CTO



Christoph Baumgartner, GM

Kasutusest kõrvaldamine



Elektritööriistad, tarvikud ja pakendid tuleb keskkonnasäästlikult ringluse võtту suunata. **Ainult ELi riikides:** ärge visake elektritööriistu olmeprügi hulka!

Sutartinė garantija

- Šiam prietaisui taikomos garantijos ar sutartinės garantijos teisės, kurias suteikia atitinkamas platintojas arba pardavėjas. Jeigu pateikiami su garantija ar sutartine garantija susiję ieškiniai dėl bet kokių gamybinių arba kokybinių defektų, šie defektai platintojo nuožūra yra pašalinami arba atliekamas su jais susijęs pakeitimas. Garantijos ar sutartinės garantijos teisės pagrįstumas patvirtinamas pateikta sąskaita faktūra arba pristatymo dokumentu. Šildymo elementams garantijos ar sutartinės garantijos nuostatos nėra taikomos.
- Papildomi ieškiniai pagal garantiją ar sutartinę garantiją nėra įtraukiami atsižvelgiant į privalomas nacionalinių teisės aktų nuostatas.
- Garantija ar sutartinė garantija netaikoma tų defektų atžvilgiu, kurie atsiranda dėl įprasto nusidėvėjimo, perkrovos ar netinkamo naudojimo.
- Remiantis garantija ar sutartine garantija pateikti ieškiniai atmetami tų prietaisų atžvilgiu, kurie perkėjo buvo perdaryti ar pakeisti.

EB atitikties deklaracija (Tik EB šalyse)

Leister Technologies AG, Galileo-Strasse 10, 6056 Kaegiswil/Switzerland, patvirtina, kad rinkai pateiktų mūsų produktų modeliai atitinka toliau nurodytų ES teisės aktų reikalavimus.

Direktyvos: 2006/42/EC, 2014/30/EU, 2014/35/EU, 2011/65/EU
 Harmonizuotos EN ISO 12100, EN 55014-1, EN 55014-2, EN 61000-6-2, EN 61000-3-2, EN 61000-3-3, EN 62233, EN 60335-2-45, EN 50581

Kaegiswil, 18.07.2018

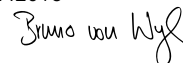

Bruno von Wyl, CTO



Christoph Baumgartner, GM

Šalinimas



Elektriniai prietaisai, įranga ir pakuotės turi būti teikiami perdirbti aplinkaitinkamu būdu. **Tik ES valstybėms:** Elektriniai prietaisai neišmeskite subuitinėmis atliekomis!

Garantija

- Attiecībā uz šo ierīci spēkā ir garantijas tiesības, kuras piešķir attiecīgais izplatītājs/pārdevējs. Ja tiek iesniegta garantijas pretenzija, izplatītājs vai pārdevējs pēc saņemtiem iesaukumiem novērsīs ražošanas vai apstrādes defektus vai arī aizstās bojātās daļas. Garantijas tiesības ir jāpierāda, uzrādot rēķinu vai piegādes dokumentu. Uz sildelementiem garantija neattiecas.
- Papildu garantijas pretenzijas ir izslēgtas, ja vien uz tām nav attiecināmi obligāti likumā noteikti priekšraksti.
- Garantija nav spēkā uz bojājumiem, kuri radušies normāla nodiluma un nolietojuma, pārslodzes vai neatbilstošas izmantošanas rezultātā.
- Garantijas pretenzijas tiek noraidītas, ja tās pircējs ierīci ir pārveidojis vai izmainījis.

EK atbilstības deklarācija (Tikai EK dalībvalstīm)

Leister Technologies AG, Galileo-Strasse 10, 6056 Kaegiswil/Switzerland, apstiprinām, ka mūsu apgrozībā laisto produktu modeļi atbilst turpmāko ES direktīvu prasībām.

Direktīvas: 2006/42/EC, 2014/30/EU, 2014/35/EU, 2011/65/EU
 Harmonizētas normas EN ISO 12100, EN 55014-1, EN 55014-2, EN 61000-6-2, EN 61000-3-2, EN 61000-3-3, EN 62233, EN 60335-2-45, EN 50581

Kaegiswil, 18.07.2018

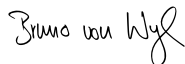

Bruno von Wyl, CTO



Christoph Baumgartner, GM

Utilizācija



Elektroiekārtas, piederumi un iesaiņojumi ir jānodod videi draudzīgai pārstrādei. **Tikai ES dalībvalstīm:** Elektroiekārtas neizmetiet sadzīves atkritumos!

Гарантия

- Гарантию на настоящий инструмент предоставляют соответствующие дистрибьюторы/продавцы. Неисправности по гарантийным требованиям устраняются путем замены или ремонта инструмента на усмотрение дистрибьютора. Гарантия или гарантийное обслуживание предоставляются по предъявлению счета или накладной. Гарантия не распространяется на нагревательные элементы.
- Согласно действующему законодательству дополнительная гарантия не представляется и соответствующие гарантийные требования не принимаются.
- Гарантия не распространяется на повреждения, возникшие в результате естественного износа, чрезмерных нагрузок или использования не по назначению.
- Гарантийные требования по инструментам, конструкция которых была изменена покупателем, не принимаются.

Декларация соответствия требованиям ЕС (только для стран-членов ЕС)

Leister Technologies AG, Galileo-Strasse 10, 6056 Kaegiswil/Швейцария, подтверждает, что данные изделия в исполнениях, выпущенных нею на рынок, соответствуют требованиям нижеуказанных директив ЕС.

Директивы: 2006/42/EC, 2014/30/EU, 2014/35/EU, 2011/65/EU
 Гармонизированные стандарты: EN ISO 12100, EN 55014-1, EN 55014-2, EN 61000-6-2, EN 61000-3-2, EN 61000-3-3, EN 62233, EN 60335-2-45, EN 50581

Kaegiswil, 18.07.2018

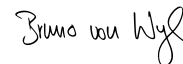

Bruno von Wyl, CTO



Christoph Baumgartner, GM

Утилизация



Электроприборы, принадлежности и упаковки должны утилизироваться в соответствии с требованиями по охране окружающей среды. **Только для стран ЕС:** не выбрасывайте электроприборы в хозяйственный мусор!

Garancia

- Për këtë vegël vlen garancia ose të drejtat e garancisë të dhëna nga shpërndarësi/ shitësi përkatës. Në rast pretendimi për garancinë, defektet e mundshme të prodhimit apo të punimit do të riparohen ose zëvendësohen nga shpërndarësi sipas gjykimit të tij. Të drejtat e garancisë duhen verifikuar nga një faturë ose dokument dorëzimi. Elementet ngrohëse përjashtohen nga garancia.
- Pretendimet e mëtejshme për garanci përjashtohen, duke iu nënshtruar dispozitave detyruese ligjore.
- Garancia nuk vlen për defekte të shkaktuara nga konsumi normal, mbingarkesa apo përdorimi i papërshtatshëm.
- Pretendimet për garanci do të refuzohen për vegla që janë modifikuar apo ndryshuar nga blerësi.

Deklarata e konformitetit e KE-së (Vetëm për shtetet e KE-së)

Leister Technologies AG, Galileo-Strasse 10, 6056 Kaegiswil / Switzerland konfirmon se produktet në versionet në të cilat janë vendosur në treg nga ne përm-bushin kërkesat e direktivave të mëposhtme të Bashkimit Evropian (BE).

Direktivat: 2006/42/EC, 2014/30/EU, 2014/35/EU, 2011/65/EU
 Standardet e EN ISO 12100, EN 55014-1, EN 55014-2, EN 61000-6-2,
 harmonizuara: EN 61000-3-2, EN 61000-3-3, EN 62233, EN 60335-2-45,
 EN 50581

Kaegiswil, 18.07.2018

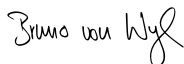

Bruno von Wyl, CTO



Christoph Baumgartner, GM

Hedhja



Pajisje elektrike, pajisje dhe paketimi duhet të klasifikohen për riciklimin e mjedisit miqësore. **Vetëm për shtetet e KE-së:** Mos i hidhni pajisje elektrike në mbeturinat e zakonshme shtëpiake!

Jamstvo

- Za ovaj alat primjenjiva su prava s osnove garancije ili jamstva koje daje odnosni distributer/proizvođač. U slučaju zahtjeva s osnove garancije ili jamstva bilo kakvi nedostaci iz proizvodnje ili izrade bit će riješeni popravkom ili zamjenom od distributera prema njegovom nahođenju. Prava s osnove jamstva ili garancije moraju se potvrditi računom ili dokumentom o izvršenoj isporuci. Grijajući elementi isključeni su iz jamstva ili garancije.
- Dodatni jamstveni zahtjevi ili zahtjevi s osnove garancije isključeni su, podložno obveznim zakonskim odredbama.
- Jamstvo ili garancija ne primjenjuje se na nedostatke uzrokovane uobičajenim trošenjem, preopterećenjem ili nepravilnim rukovanjem.
- Jamstveni zahtjevi ili zahtjevi s osnove garancije odbijaju se za alate na kojima je kupac vršio izmjene ili promjene.

EZ izjava o sukladnosti (Samo za zemlje članice EZ-a)

Leister Technologies AG, Galileo-Strasse 10, 6056 Kaegiswil / Švicarska, potvrđuje da ovaj proizvod u izvedbi koju stavljamo u promet ispunjava zahtjeve sljedećih Direktiva EZ.

Direktive: 2006/42/EC, 2014/30/EU, 2014/35/EU, 2011/65/EU
 Usklađenim EN ISO 12100, EN 55014-1, EN 55014-2, EN 61000-6-2,
 normama: EN 61000-3-2, EN 61000-3-3, EN 62233, EN 60335-2-45,
 EN 50581

Kaegiswil, 18.07.2018

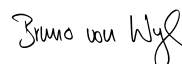

Bruno von Wyl, CTO



Christoph Baumgartner, GM

Zbrinjavanje



Električni uređaji, pribor i ambalažu potrebno izdvojiti za recikliranje okoliša-friendly. **Samo za zemlje EZ-a:** Ne zbrinjavajte električni uređaji u kućni otpad!

Garancija

- Za ovaj alat se primenjuje garancija ili prava na garanciju odobreni od strane do-
tičnog distributera/prodavca. U slučaju zahteva na garanciju bilo koji kvar u proiz-
vodnji i izradi biće ili popravljen ili zamenjen od strane distributera prema njegovom
slobodnom izboru. Garancija ili prava na garanciju moraju da budu potvrđena po-
moću računa ili dokumenta o isporuci. Grejači su isključeni iz garancije.
- Dodatne garancije ili zahteve za garanciju su isključeni, i predmet su obaveznim
propisima zakona.
- Garancija se ne primenjuje na kvarove prouzrokovane uobičajenim habanjem,
preopterećenjem ili nepravilnim rukovanjem.
- Garancija ili zahtevi za garanciju biće odbijeni za alate koji su modifikovani ili iz-
menjeni od strane kupca.

EU izjava o usaglašenosti (samo za države EU)

Leister Technologies AG, Galileo-Strasse 10, 6056 Kaegiswil / Švicarska,
potvrđuje da su proizvodi u izvedbama koje smo plasirali na tržište u skladu sa
zahtevima sledećih direktiva EU.

Direktive: 2006/42/EC, 2014/30/EU, 2014/35/EU, 2011/65/EU
harmonizirani EN ISO 12100, EN 55014-1, EN 55014-2, EN 61000-6-2,
standardi: EN 61000-3-2, EN 61000-3-3, EN 62233, EN 60335-2-45,
EN 50581

Kaegiswil, 18.07.2018

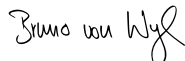

Bruno von Wyl, CTO



Christoph Baumgartner, GM

Odlaganje



Električni uređaji, pribor i ambalažu treba reciklirati na ekološki prihvatljiv
način. **Samo za države EU:** Ne odlažite proizvod zajedno sa kućnim otpadom!

Гаранција

- За овој алат важат правата за бесплатна гаранција и писмена гаранција што ги
дава соодветниот дистрибутер/продавач. Во случај на барање за активирање на
бесплатната гаранција или писмената гаранција, сите дефекти настанати при
производството или изработката ќе бидат или поправени или дистрибутерот ќе ги
замени деловите/алатката според неговото дискреционо право и слободна проценка.
Правата за писмена гаранција или бесплатна гаранција треба да се утврдат со помош
на фактура или документ за достава. Елементите за греење не се опфатени со
писмената гаранција или бесплатната гаранција.
- Нема да се земаат предвид дополнителни барања за активирање на бесплатната
гаранција или писмената гаранција, доколку тоа е во согласност со задолжителните
законски одредби.
- Писмената гаранција или бесплатната гаранција нема да важат за дефекти предизвикани
од вообичаено абеење и оштетување, преоптоварување или неправилно ракување.
- Барањата за активирање на писмената гаранција или бесплатната гаранција ќе бидат
одбиени за алати што се модифицирани или променети од страна на купувачот.

Изјава за сообразност на ЕЗ (Само за земјите од ЕЗ)

Leister Technologies AG, Галилео-Strasse 10, 6056 Kaegiswil /
Швајцарија, потврдува дека производите наведени во верзиите пласирани на
пазарот ги исполнуваат следните Директиви на ЕУ.

Директивите: 2006/42/EC, 2014/30/EU, 2014/35/EU, 2011/65/EU
Хармонизираните EN ISO 12100, EN 55014-1, EN 55014-2, EN 61000-6-2,
стандарди: EN 61000-3-2, EN 61000-3-3, EN 62233, EN 60335-2-45,
EN 50581

Kaegiswil, 18.07.2018

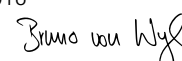

Bruno von Wyl, CTO



Christoph Baumgartner, GM

Отстранување во отпад



Електрични уреди, опрема и пакување треба да се рециклира во
еколошки начин. **Само за земјите од ЕЗ:** Не отстранувајте ги електрични
уреди во отпадот од домаќинствата!

Гарантія

- Для даного інструмента діє гарантія або гарантійні права, видані відповідним дистрибутором або продавцем. У випадку виправданих гарантійних претензій щодо виробничих або технічних дефектів, ремонт або заміну запчастин виконує дистриб'ютор на свій розсуд. Гарантія виконується при наявності рахунка-фактури або накладної. Нагрівальні елементи не підлягають гарантії.
- Претензії на додаткову гарантію не підлягають виконанню, згідно з обов'язковими для виконання положеннями закону.
- Гарантія не поширюється на дефекти, зумовлені амортизацією, перенавантаженням або неправильним використанням у звичайних умовах.
- Претензії на гарантію буде відхилено у разі заміни інструменту продавцем.

Декларування відповідності ЄС (Тільки для країн ЄС)

Leister Technologies AG, Galileo-Strasse 10, 6056 Kaegiswil / Швейцарія,
підтверджує, що ці вироби у виконаннях, випущених нею на ринок,
відповідають вимогам нижчезазначених директив ЄС.

Директиви: 2006/42/EC, 2014/30/EU, 2014/35/EU, 2011/65/EU
Гармонізовані EN ISO 12100, EN 55014-1, EN 55014-2, EN 61000-6-2,
стандарти: EN 61000-3-2, EN 61000-3-3, EN 62233, EN 60335-2-45,
EN 50581

Kaegiswil, 18.07.2018

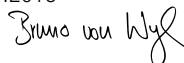

Bruno von Wyl, CTO



Christoph Baumgartner, GM

Утилізація



Електроприлад, речі та упаковка повинні бути перероблені в екологічно безпечним способом. **Тільки для країн ЄС:** Не утилізувати електроприлад разом із твердими побутовими відходами.



www.leister.com

Your authorised sales and service center:



Leister Technologies AG is an **ISO 9001** certified enterprise.

© Copyright by Leister

Leister Technologies AG
Galileo-Strasse 10
6056 Kaegiswil
Switzerland

Tel. +41 41 662 74 74
Fax +41 41 662 74 16
sales@leister.com
www.leister.com

SOLANO AT / Ident No. 158.461 / 11.2018