

# KITANO



## Настенные фанкойлы 2-х трубное исполнение серия Wako II

KP-Wako-II-V-25

KP-Wako-II-V-30

KP-Wako-II-V-40

KP-Wako-II-V-50

KP-Wako-II-V-60

**Инструкция по монтажу и эксплуатации**

北野

## ВВЕДЕНИЕ

Данная инструкция содержит рекомендации по монтажу, запуску и эксплуатации фанкойлов настенного типа Kitano серии Wako II. Соблюдение инструкций, правил и положений, содержащихся в настоящей документации, обеспечит безаварийную и безопасную работу фанкойлов.

Внимательно изучите данное руководство, чтобы правильно использовать Ваш новый фанкойл и его преимущества. Компания Kitano гарантирует, что он сделает Вашу жизнь намного комфортнее благодаря легкости в использовании и надежности изделия.

Инструкция по монтажу и эксплуатации должна храниться в легкодоступном для работников сервисных служб и обслуживающего персонала месте.

### *Назначение*

Настенные фанкойлы серии Wako II предназначены для охлаждения или нагрева воздуха в помещении. Принцип работы заключается в принудительной подаче воздуха вентилятором через теплообменник, в котором циркулирует тепло/холодоноситель (горячая или холодная вода, или гликолевая смесь).

Настенные фанкойлы серии Wako II применяются в небольших промышленных и жилых помещениях, идеально подходят для офисов, переговорных комнат, вычислительных центров, лабораторий, банков, ресторанов и баров, гостиничных комплексов, торговых залов и предназначены для внутренней установки непосредственно на стене кондиционируемого помещения.

### *Комплект поставки*











Фанкойлы серии Wako II выпускаются в 2-х трубном исполнении (KP-Wako II-V) — 5 типоразмеров со встроенным в корпус 3-х ходовым клапаном.

В стандартный комплект поставки входит беспроводной пульт дистанционного управления и электронная плата для группового управления. С помощью пульта пользователь может выбрать режимы работы фанкойла, скорость вентилятора, угол наклона жалюзи.

Опционально доступен настенный пульт для управления группой до 64 фанкойлов с возможностью установки дневного и недельного таймера.

## Упаковка, транспортировка и хранение

Фанкойлы поставляются заказчику в фирменной картонной упаковке. Для извлечения фанкойла рекомендуется разрезать коробку, стараясь не повредить агрегат.

Наименование	Вид	Количество	Назначение
1. Болт ST3.9×25		8	Для крепления монтажной рамы
2. Гофра		8	-----
3. Изоляционная лента		1	-----
4. Дренажный патрубок		1	-----
5. Монтажная втулка		1	-----
6. Пульт дистанционного управления		1	-----
7. Держатель		1	Для крепления пульта на стене
8. Болт ST2.9×10-C-H		2	Для держателя ПДУ
9. Батарейка AA		2	-----
10. Инструкция по монтажу и эксплуатации		1	Данное руководство
11. Резиновое уплотнение		1	Для подключения к водопроводу

## Транспортировка и хранение

- Берегите фанкойлы от ударов и падений.
- Не подвергайте его механической нагрузке.
- Извлекая фанкойл из упаковочной коробки, не держитесь за трубы, фланцы или клапаны агрегата.
- Не поднимайте устройства за кабели питания или клеммные коробки.

До монтажа храните устройства в сухом и чистом помещении, температура окружающей среды — между 5 и 35 °С. После транспортирования фанкойлов при отрицательных температурах следует выдержать их в помещении, где предполагается эксплуатация, без включения в сеть не менее 2 часов.

## **Указания по технике безопасности**

Поставляемые устройства могут использоваться только в системах вентиляции. Не используйте фанкойлы в других целях!

Работы по монтажу, запуску и техническому обслуживанию фанкойла должны выполняться только специалистами, имеющими соответствующую квалификацию и обладающими правами и допусками к работе с данным оборудованием.

Запрещается проводить монтажные, ремонтные или регламентные работы без предварительного обесточивания фанкойла.

Не устанавливайте и не используйте фанкойл на неустойчивых и непрочных поверхностях. Обеспечивайте надежное крепление, способное выдержать вес фанкойлов.

Не используйте фанкойл во взрывоопасных и агрессивных средах, в местах прямого попадания воды, наличия большого количества пара. Не устанавливайте в зоне воздействия сильных электромагнитных полей.

Фанкойл должен быть установлен таким образом, чтобы обеспечить свободный вход и выход воздуха через вентиляционные отверстия, а также доступ персонала при эксплуатации и сервисном обслуживании, с учетом норм техники безопасности.

Во время монтажа и обслуживания агрегата используйте специальную рабочую одежду и будьте осторожны: углы агрегата и составляющих частей могут быть острыми и ранящими.

Все электрические работы должны выполняться только уполномоченными специалистами-электриками.

Фанкойл должен подключаться к сети электропитания в соответствии с техническими требованиями настоящего руководства, а также с действующими правилами устройства и безопасной эксплуатации электроустановок:

- Не подключайте фанкойл к источнику питания, отличному от указанного в требованиях.
- Выключатель и кабель питания должны быть подобраны по электрическим данным изделия.
- Выключатель напряжения должен быть легко доступен.
- Подключение должно производиться через автоматический выключатель и УЗО или с использование дифференциального автоматического выключателя
- Кабель электропитания должен быть проложен в защитном кожухе таким образом, чтобы он не подвергался механическому воздействию.

Фанкойл должен быть надежно заземлен:

- Не допускается подключение и касание заземляющего провода к водопроводным трубам, громоотводам, телефонной линии.

Следите за беспрепятственным прохождением воздуха через впускное и выпускное отверстия. Затрудненное прохождение воздуха чревато пониженным качеством работы или нарушением функционирования.

Убедитесь в том, что сливной шланг обеспечивает эффективное удаление дренажа — неправильная установка может повлечь за собой протечку воды и порчу интерьера.

Не открывайте защитные панели и решетки кондиционера во время работы и не вставляйте пальцы и другие предметы в решетки.

Перед очисткой обязательно прекратите работу и отключите питание с помощью выключателя или путем отсоединения питающего шнура.

Фанкойл допускается эксплуатировать только в технически исправном состоянии. Все выявленные неисправности, которые отрицательно сказываются или могут сказаться на дальнейшей безопасности и безотказности работы фанкойла должны быть незамедлительно устранены.

#### **ВНИМАНИЕ!**

Длительное нахождение под воздействием прямого потока воздуха людей и животных может нанести ущерб их здоровью.

### **Описание устройства**

Настенные фанкойлы серии Wako II предназначены для открытого монтажа непосредственно на стене кондиционируемого помещения. Корпус фанкойла сделан из высококачественного серебристо-белого пластика. Теплообменник изготовлен из медных трубок с алюминиевым оребрением. Фанкойлы комплектуются сменным, моющимся фильтром, задерживающим мелкий мусор и крупные частицы пыли, дренажным поддоном, лицевой панелью с регулируемыми жалюзи выпуска воздуха и пультом дистанционного управления. В стандартный комплект поставки входит 3-х ходовой клапан, встроенный в корпус фанкойла.

## Фанкойл серии Wako II

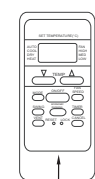
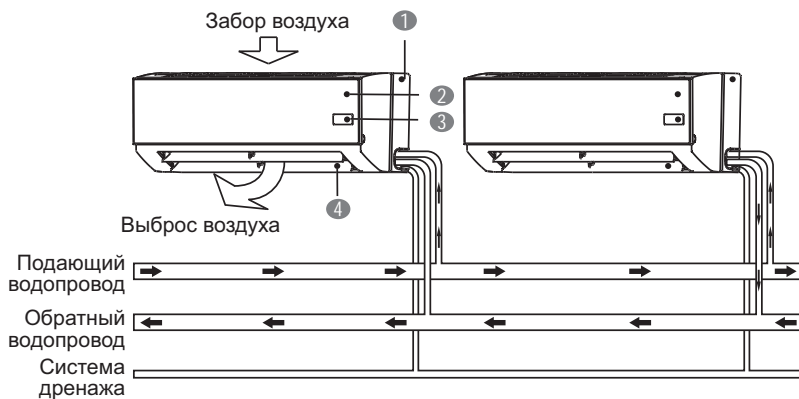

Пульт дистанционного управления (ПДУ)

Крепежный винт ST2.9x10-C-H

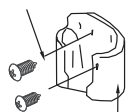

Держатель для ПДУ

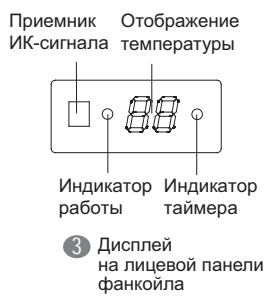

- 1 Задняя панель
- 2 Лицевая панель
- 3 Дисплей
- 4 Воздухонаправляющие жалюзи

## Маркировка

1	2		3	4		5
K	P	-	Wako II	xx	-	xxx

1.	Символ бренда KITANO:	K
2.	Вид климатической техники:	P – Чиллеры и фанкойлы
3.	Название серии:	Полное буквенное обозначение
4.	Исполнение корпуса:	V – 3-х ходовой клапан, встроенный внутрь корпуса
5.	Типоразмер:	Значение расход воздуха в CFM*0,1

## Технические данные

### Настенные 2-х трубные фанкойлы серии Wako II

Модель	Мощность охлаждения	Мощность обогрева	Питание	Потребляемая мощность	Габаритные размеры, ШхГхВ
	Вт	Вт	В/Гц	Вт	мм
KP-Wako II-V-25	2200	3020	220/50	28	915×210×290
KP-Wako II-V-30	2640	3690		40	
KP-Wako II-V-40	3080	4340		44	
KP-Wako II-V-50	4070	5690		50	1070×210×316
KP-Wako II-V-60	4450	6300		60	



## МОНТАЖ

### ВНИМАНИЕ!

Фанкойлы поставляются готовыми к подключению.  
 Монтаж должен выполняться компетентным персоналом.  
 Фанкойлы монтируются внутри помещения.  
 Необходимо предусматривать доступ для обслуживания фанкойлов.

### Определение места монтажа

Установите фанкойл, принимая во внимание конфигурацию помещения, его архитектурные особенности и общее число фанкойлов.

#### Убедитесь в том, что:

- Отсутствуют какие-либо заграждения и циркуляция воздуха через фанкойл будет производиться свободно.
- Несущие конструкции, к которым будет прикреплен фанкойл обладают соответствующей несущей способностью.
- Конструкция достаточно жесткая, чтобы не резонировать и не производить шум.
- Выбранное место установки позволяет свободно осуществлять монтаж и последующее техническое обслуживание.
- На выходе и на входе воздуха нет препятствий, и поток воздуха способен распространяться по всему помещению.
- Вокруг фанкойла оставлено свободное пространство. Не рекомендуется устанавливать фанкойл на высоте 1,8 м (на уровне глаз) или ниже.

Монтаж агрегата в следующих местах может привести к неисправностям (если нельзя избежать этих мест, проконсультируйтесь с продавцом):

- Избегайте мест, где есть ядовитые газы (например, сульфиды);
- Устанавливайте на удалении от высокочастотного оборудования, такого как сварочные машины.
- Инфракрасный приемник фанкойла и ПДУ не должны находиться в зоне влияния посторонних источников излучения.
- Избегайте мест с большим содержанием водяного пара, сажи и дыма, или легковоспламеняющихся газов.
- Устанавливайте блок с функцией подогрева вдали от детекторов пожарной сигнализации: горячий воздух может вызвать их ложное срабатывание.
- Избегайте мест с парами и брызгами щелочи, сульфатов и пр.

## Крепление основного блока

Запрещается поднимать фанкойл за трубу спуска конденсата или патрубки теплообменника.

При переносе и подъеме удерживайте фанкойл только за углы корпуса.

### 1. Установите монтажный кронштейн:

- Выберите место установки на стене, согласно размеров кронштейна (мм):

#### Типоразмер 25/30/40

#### Типоразмер 50/60

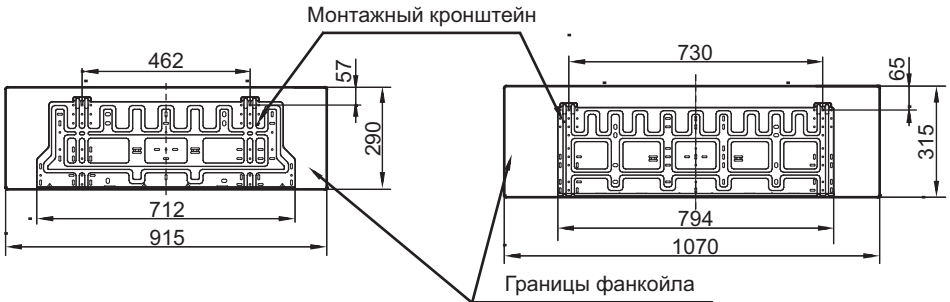

- Прикрепите монтажный кронштейн к стене с помощью временного крепления.
- При помощи отвеса выровняйте монтажный кронштейн и наметьте места под отверстия.

### Правильно

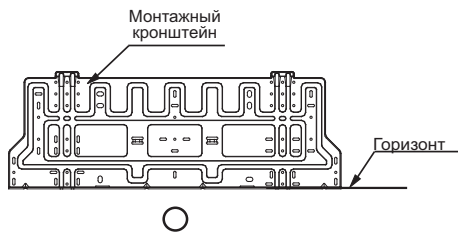

### Неправильно

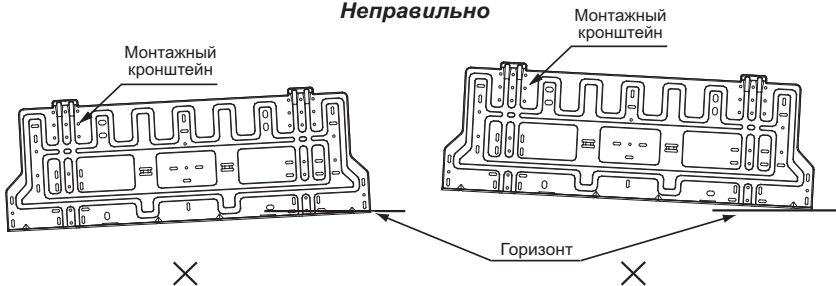

- Сделайте отверстия в стене. Вставьте дюбели и с помощью винтов жестко закрепите кронштейн на стене.

## 2. Сделайте отверстие для прохода дренажной трубки и трубок тепло/холодоносителя:

- Наметьте отверстие  $\varnothing 95$  мм при помощи монтажного шаблона. При этом, подводящие воду и дренажная трубки должны пройти через это отверстие с уклоном в сторону естественного стока воды.
- Отверстие в толще стены должно иметь уклон 5 мм в сторону естественного стока воды.
- Всегда используйте монтажную втулку, если сверление осуществляется через металлическую сетку, фанеру или металлическую пластину.



## 3. Установите основной блок:

- Пропустите через отверстие в стене трубки и закрепите фанкойл на крюках монтажного кронштейна.
- Убедитесь в том, что фанкойл надежно закреплен.
- Дальнейшее подключение можно свободно проводить, проложив опору между нижней частью блока и стеной.

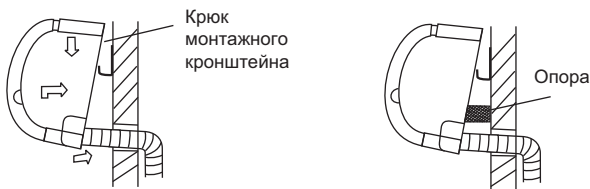

## Подключение дренажа и водяных патрубков

### 1. Подключение дренажного патрубка

- Убедитесь в том, что трубопровод для отвода конденсата имеет уклон не менее 2%, а конденсат может беспрепятственно уходить. При необходимости осуществлять подъем конденсата по восходящему участку, установите вспомогательную помпу. Следует избегать сплющивания, образования петель или чрезмерного перегиба трубопровода.

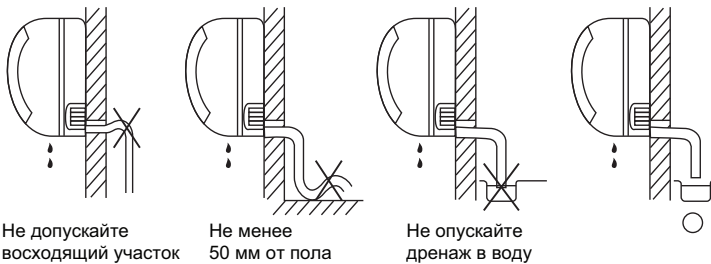

- Если в помещении устанавливается более одного фанкойла, то можно использовать общую систему удаления конденсата. При этом, общие части дренажной системы должны иметь диаметр, достаточный для беспрепятственного пропуска общего количества конденсата. Подключение трубопровода для отвода конденсата к общей системе проводите в соответствии с приведенным ниже рисунком.

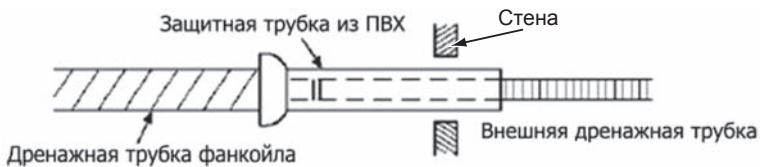

- Трубы дренажной системы должны быть теплоизолированы (трубки для отвода конденсата из ПВХ допускается не изолировать), в противном случае это может привести к образованию конденсата.

## 2. Подключение дренажного патрубка

- Определите сторону подключения:

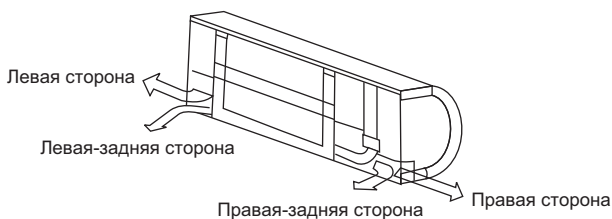

- При подключении с левой или левой-задней стороны, выведите водяные патрубки как показано на рисунке ниже, с учетом отступа от стены не более 43 мм:

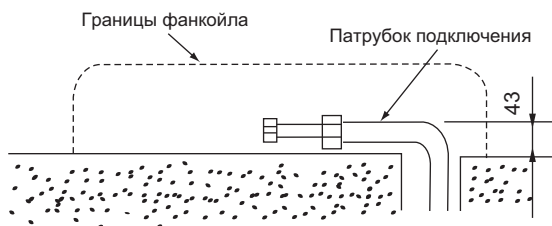

- Подсоедините водяные патрубки согласно инструкциям в разделе «Гидравлические подключения». После завершения, все патрубки необходимо обтянуть клейкой лентой и покрыть теплоизоляционным материалом.



- Конденсат от фанкойла собирается в поддоне и самотеком отводится через дренажный патрубок, поэтому не размещайте никаких предметов в поддоне.

## Подключение к гидравлической системе

- При закручивании соединений необходимо одновременно использовать два гаечных ключа, один из которых должен быть с регулировкой момента, настроенной на 90 Н\*м. Это является необходимым условием надежного подключения.

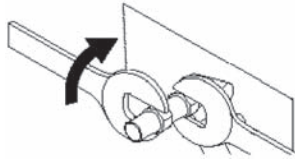

- Соединительные муфты должны иметь резьбу на 3/4". Для лучшей герметичности перед соединением рекомендуется обмотать наружную резьбу патрубков двумя-тремя слоями ФУМ ленты.
- Подключение труб тепло/холодоносителя к фанкойлу должно быть произведено так, чтобы не вызвать чрезмерного механического напряжения на теплообменнике и патрубках.
- Изгибы труб осуществляются посредством муфт с плоскими уплотнениями.
- Подключите соединительные трубы к клапану.

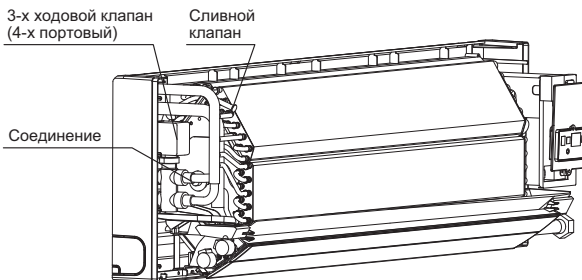

- Если блок используется для охлаждения, заизолируйте трубы и клапаны во избежание образования конденсата.
- Рекомендуется отключать подачу воды на теплообменник во избежание образования конденсата летом при длительной остановке вентилятора.
- После того как трубы для входящей и выходящей воды надежно подключены, следует запустить подачу воды для выявления возможных утечек.
- Патрубки теплообменника снабжены клапанами для слива воды и спуска воздуха. При заполнении теплообменника тепло/холодоносителем необходимо стравить воздух, открыв клапан для спуска воздуха.

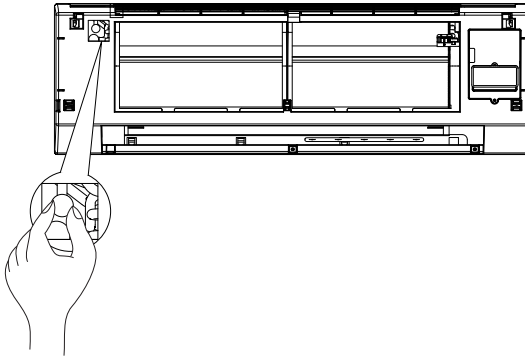

- В последнюю очередь вокруг водопроводных труб обматывается поролоновая теплоизоляция.

## **Выполнение электрических подключений**

*Электрическое подключение должно быть произведено квалифицированным персоналом с выполнением всех требований действующих государственных стандартов.*

*Убедитесь в правильном заземлении фанкойла.*

*Убедитесь в том, что частота и напряжение в сети соответствуют номинальным значениям.*

*Не используйте поврежденный кабель, при обнаружении поврежденный кабеля немедленно замените его.*

*Не допускается включать электропитание, пока не проверена электропроводка.*

- Проверьте соответствие электрической сети данным, указанным на установке.
- Проверьте электрические провода и соединения на соответствие требованиям безопасности.
- Фанкойл должен быть оснащен предохранителем или автоматическим выключателем (предоставляется монтажной организацией).
- Обеспечьте надежное соединение главного выключателя с заземляющим кабелем.
- Обеспечьте отдельный источник питания фанкойла в соответствии со спецификацией.
- Обеспечьте правильное расположение питающего кабеля во избежание помех и его контакта с соединительной трубой или запорным клапаном.

Расход воздуха (м³/ч)		510–1020
Питание	Фаз	1 фаза
	Параметры сети	220–240В 50Гц
Автоматический выключатель/ Предохранитель (А)		15/15
Сечение питающего кабеля (мм²)		Витая пара 2.5 мм²
Сечение кабеля заземления (мм²)		Витая пара 2.5 мм²

### 1. Снимите лицевую панель

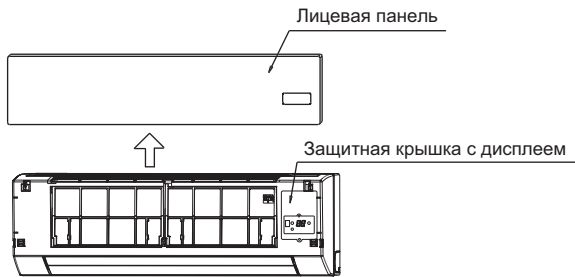

### 2. Извлеките защитную крышку с дисплеем.

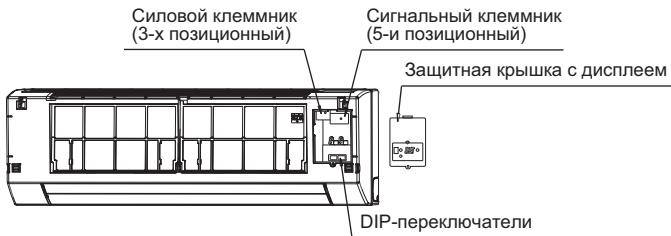

### 3. Подключите силовой кабель согласно схеме, приведенной ниже.

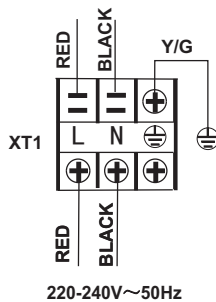



4. При необходимости подключения настенного индивидуального пульта управления KP-KJR-12B (опция) или при использовании группового пульта управления KP-CCM03 (опция) для мониторинга и диспетчеризации, используйте сигнальный клеммник. При этом необходимо задать уникальный адрес для каждого блока в системе при помощи DIP переключателей.

DIP-переключатели			Адрес блока
SW1	ENC2		
		~	00~15
		~	16~31
		~	32~47
		~	48~63

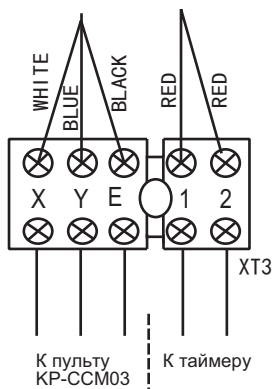

## Проверка работы

Пуско-наладочные работы с изделием выполняются изготовителем или представителем авторизованного сервисного центра.

При этом следует проверить функционирование всех устройств регулирования, управления и защиты. Пуско-наладочные работы с фанкойлом проводятся в соответствии с Руководством по эксплуатации.

### 1. Подготовительные операции:

- По окончании монтажных работ, проверьте соединение всех магистралей и подключение всех электрических кабелей. Убедитесь, что нигде нет утечек воды, нет ослабления крепления контактов силового и сигнального кабеля и фазы и полярность не перепутаны.
- Не включайте автомат питания прежде, чем вся установка не будет завершена.
- Убедитесь, что номинальное напряжение, указанное на заводской табличке прибора соответствует фактическому напряжению сети.

### 2. Включение контура охлаждения:

- Включите электропитание фанкойла.
- Включите фанкойл с помощью пульта ДУ.

- Кнопками ▲/▼ задайте температуру, которая заведомо ниже фактической температуры воздуха в помещении.
- Клавишей MODE (Режим) задайте режим COOL (Охлаждение). Полная холодопроизводительность будет достигнута через 3–5 минут.
- Проверьте систему управления прибором на выполнение функций, которые описаны в разделе «Управление».
- Когда фактическая температура воздуха в помещении станет ниже заданной температуры, клапан закроется, подача воды прекратится, и охлаждение отключится. Этот процесс может занять несколько минут.
- Замерьте рабочий ток и проверьте все устройства и функции защиты.
- Заполнив поддон для сбора конденсата дистиллированной водой, проверьте работоспособность системы дренажа.

### 3. Включение контура обогрева:

- Включите электропитание фанкойла.
- Включите фанкойл с помощью пульта ДУ.
- Кнопками ▲/▼ задайте температуру заведомо выше, чем фактическая температура воздуха в помещении. Клавишей MODE (Режим) задайте режим HEAT (Обогрев).
- Если температура воздуха в помещении ниже заданной, то откроется клапан (3-х ходовой клапан является опцией и поставляется отдельно от фанкойла). Полная тепловая мощность будет достигнута через 3–5 минут.
- Проверьте теплопроизводительность фанкойла и скорость вращения вентилятора.
- Проверьте все рабочие токи и все функции защиты. Когда фактическая температура воздуха в помещении станет выше заданной температуры, клапан закроется, подача воды прекратится, и обогрев отключится. Этот процесс может занять до 5 минут.

## ЭКСПЛУАТАЦИЯ

### Эксплуатационные параметры

Режим работы	Давление воды	Температура в помещении	Температура воды на входе
Охлаждение	0,15 – 1,6 МПа	17–32 °С	3–20 °С
Обогрев	0,15 – 1,6 МПа	0–30 °С	30–70 °С

### Перед эксплуатацией

Перед запуском установки необходимо убедиться, что:

- заземляющий кабель в порядке;
- нет ослабления крепления контактов кабеля, а фазы и полярность не перепутаны;
- соединения всех магистралей надежны, и нигде нет утечек воды;

- фильтр и решетка надежно установлены;
- на входе и выходе воздуха из агрегата нет преград.

## Первичное включение

1. Подайте напряжение на фанкойл
2. Произведите переключение режимов работы аварийной кнопкой
3. Включите кондиционер с помощью пульта дистанционного управления. После этого проверьте все функции с помощью ПДУ:
  - Режим ВЕНТИЛЯТОР
  - Режим ОХЛАЖДЕНИЕ
  - Режим НАГРЕВ (если поддерживается)
  - Измените скорость вентилятора
  - Выберите направление обдува или режим раскачивания жалюзи

## Оптимальная эксплуатация

Для обеспечения оптимальной эксплуатации уделите внимание следующим аспектам:

- Настройте направление воздушного потока таким образом, чтобы струя воздуха не была направлена непосредственно на людей в помещении. Во время работы в режиме охлаждения самым лучшим является такое положение, которое позволяет создать настилающуюся на потолок струю для равномерного охлаждения всего помещения. В режиме нагрева жалюзи нужно располагать так, чтобы воздух направлялся вниз и в сторону, что предотвращает образование слоев теплого воздуха в верхней части помещения.

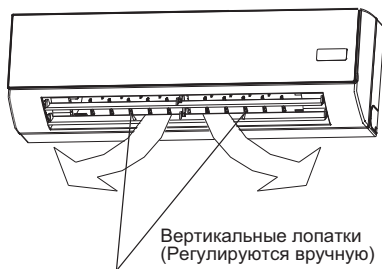

- Для создания комфортной среды задайте правильную температуру. Слишком низкая температура в помещении не рекомендована, может нанести вред Вашему здоровью и повлечет необоснованные затраты электроэнергии.

- Во время работы фанкойла в режиме охлаждения оградите его от прямого попадания солнечных лучей с помощью занавески или оконных жалюзи. Это снизит уровень тепла, поступающего в комнату. Закрывайте дверь и окно во избежание смешивания воздушных потоков, вследствие которого охлаждающий эффект может ослабнуть.
- Пожалуйста, устанавливайте желаемый режим работы фанкойла с помощью пульта дистанционного управления.
- Не помещайте предметы вблизи выхода воздуха во избежание блокирования воздушного потока. В противном случае может снизиться эффективность работы агрегата.
- Регулярно очищайте воздушный фильтр. Загрязненный фильтр может повлиять на охлаждающий эффект.
- Будучи подключенным в сеть фанкойл потребляет электроэнергию даже в выключенном состоянии. Поэтому для экономии электроэнергии нужно отключать его от сети. Если фанкойл не используется долгое время — выньте батарейки из пульта дистанционного управления. Со временем они могут «потечь» и повредить пульт.

## УПРАВЛЕНИЕ

### Пульт дистанционного управления (стандарт)

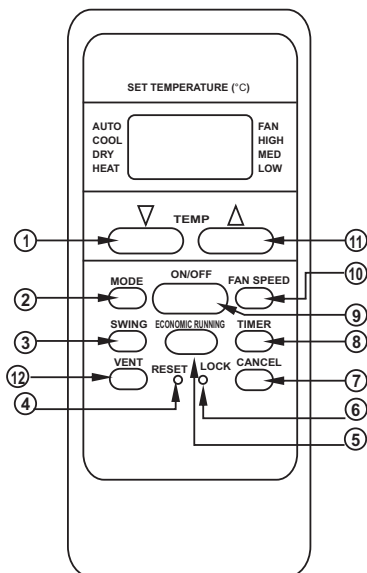

## 1. Кнопка TEMP «▼».

Используется для понижения значения установленной температуры или для настройки таймера (TIMER) в направлении против часовой стрелки.

## 2. MODE (выбор режима работы)

При нажатии данной кнопки вы можете изменять режим работы фанкойла в следующей последовательности: автоматический, охлаждение, осушение, обогрев, вентиляция

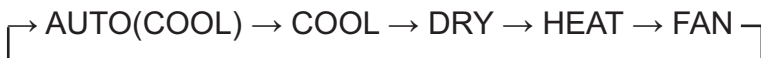

## 3. SWING

Нажатием данной кнопки вы можете изменять угол наклона воздухонаправляющих жалюзи.

## 4. RESET

Нажмите данную кнопку для сброса всех текущих настроек и возврата к заводским параметрам.

## 5. ECONOMIC RUNNING

Нажмите данную кнопку для активации энергосберегающего режима работы.

## 6. LOCK

Нажмите данную кнопку для блокировки текущих настроек. Для внесения изменений, нажмите кнопку повторно.

## 7. CANCEL

Нажмите данную кнопку для сброса текущих настроек таймера

## 8. TIMER

Кнопка таймер используется для активации таймера на включение (time ON) или выключение (time OFF).

## 9. ON/OFF

Кнопка для включения/выключения блока.

## 10. FAN SPEED

При нажатии данной кнопки вы можете переключать скорость работы вентилятора: Авто, низкая, средняя, высокая.

## 11. Кнопка TEMP «▲»

Используется для увеличения значения установленной температуры или для настройки таймера (TIMER) в направлении по часовой стрелке.

## 12. VENT

Нажатием данной кнопки вы можете управлять режимом подмеса свежего воздуха в следующей последовательности: постоянный, Авто, Выключен.

**Примечание: не для всех типов блоков**

## Обозначения на дисплее пульта

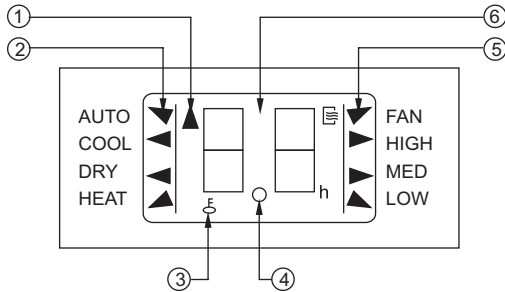

- 1. Индикатор сигнала:** загорается, когда пульт в процессе передачи сигнала на блок.
- 2. Индикатор режим работы:** указывает на текущий режим работы — AUTO (Автоматический), COOL (Охлаждение), DRY (Осушение), HEAT (Обогрев),
- 3. Значок блокировки:** отображается, если изменение параметров заблокировано. Нажмите кнопку LOCK для отмены.
- 4. Окно таймера:** В данной области дисплея отображается статус таймера. Если задано только время на включение или выключение, то отображается TIMER ON или TIMER OFF. Если задано одновременно и время включения и выключения, то отображается TIMER ON OFF.
- 5. Индикатор вентилятора:** указывает на текущую скорость вращения вентилятора — HIGH (Высокая), MED (Средняя), LOW (Низкая),
- 6. Цифровое окно:** В данной области дисплея отображается температура и, во время настройки таймера, текущие значения времени включения и выключения.

## Функции и режимы работы

### Автоматический режим

Если фанкойл готов к использованию, включите его при помощи кнопки ON/OFF на пульте, при этом на дисплее фанкойла загорится индикатор работы.

1. Кнопкой MODE выберите режим AUTO
2. Кнопками TEMP задайте желаемую температуру в помещении (комфортной считается температура от 21 °C до 28 °C)
3. Запустите блок кнопкой ON/OFF на пульте, при этом загорится индикатор работы. Будет принята автоматическая скорость вентилятора без какой-либо индикации на дисплее пульта.
4. Нажмите кнопку ON/OFF для выключения блока.

#### Примечание:

*В автоматическом режиме работы, фанкойл сам будет переключаться между режимами — Охлаждение, Обогрев, Осушение, Вентиляция.*

*Если при автоматической работе фанкойла Вам некомфортно, то всегда можно вручную выбрать режим.*

### Режимы охлаждения, обогрева и вентиляции

1. Если автоматический режим не устраивает, то возможно вручную выбрать режим — Охлаждение, Обогрев, Осушение или Вентиляция.
2. Кнопками TEMP задайте желаемую температуру в помещении (комфортной считается температура от 21 °C до 28 °C)
3. Нажмите кнопку FAN SPEED для выбора скорости работы вентилятора: Авто, Низкая, Средняя, Высокая.
4. Активируйте настройки, нажав кнопку ON/OFF на пульте, при этом на дисплее фанкойла загорится индикатор работы. Нажмите кнопку ON/OFF для выключения блока.

#### Примечание:

*В режиме вентиляции невозможно поддерживать заданную температуру в помещении. Соответственно, пункт 2 можно пропустить.*

### Режим осушения

1. Кнопкой MODE выберите режим осушения.
2. Кнопками TEMP задайте желаемую температуру от 21 °C до 28 °C.
3. Нажмите кнопку FAN SPEED для выбора скорости работы вентилятора: Авто, Низкая, Средняя, Высокая.
4. Активируйте настройки, нажав кнопку ON/OFF на пульте, при этом на дисплее фанкойла загорится индикатор работы. Нажмите кнопку ON/OFF для выключения блока.

#### Примечание:

*В режиме осушения, из-за разницы между заданной температурой и фактической температурой в помещении, фанкойл будет попеременно работать в режиме охлаждения и вентиляции.*

## Настройка таймера

Нажмите кнопку TIMER для перехода в меню настройки времени включения и/или выключения.

### 1. Настройка таймера на включение

- Нажмите кнопку CANCEL для сброса всех предыдущих настроек;
- Нажмите кнопку TIMER, при этом на дисплее ПДУ отобразится надпись TIMER и загорится символ h. Теперь можно ввести время включения блока;
- Кнопками TEMP «▲» / «▼» задайте требуемое время включения;
- После ввода значения времени, ПДУ передаст сигнал фанкойлу с задержкой 1,5 секунды. Затем, спустя еще 2 секунды, на дисплее ПДУ снова начнет отображаться заданная температура.

### 2. Настройка таймера на выключение

- Нажмите кнопку CANCEL для сброса всех предыдущих настроек;
- Нажмите кнопку TIMER, при этом на дисплее ПДУ отобразится последнее установленное значение таймера на включение и загорится символ h. Теперь можно изменить время включения блока;
- Нажмите кнопку TEMP для отмены таймера на включение, при этом в цифровом окне отобразится 00.
- Нажмите кнопку TIMER повторно, при этом на дисплее ПДУ отобразится последнее установленное значение таймера на выключение и загорится символ h. Теперь можно ввести время выключения блока;
- Кнопками TEMP «▲» / «▼» задайте требуемое время выключения;
- После ввода значения времени, ПДУ передаст сигнал фанкойлу с задержкой 1,5 секунды. Затем, спустя еще 2 секунды, на дисплее ПДУ снова начнет отображаться заданная температура.

### 3. Настройка таймера на включение и выключение

- Нажмите кнопку CANCEL для сброса всех предыдущих настроек;
- Нажмите кнопку TIMER, при этом на дисплее ПДУ отобразится последнее установленное значение таймера на включение и загорится символ h. Теперь можно изменить время включения блока;
- Кнопками TEMP «▲» / «▼» задайте требуемое время включения;
- Нажмите кнопку TIMER повторно, при этом на дисплее ПДУ отобразится последнее установленное значение таймера на выключение и загорится символ h. Теперь можно ввести время выключения блока;
- Кнопками TEMP «▲» / «▼» задайте требуемое время выключения;
- После ввода значения времени, ПДУ передаст сигнал фанкойлу с задержкой 1,5 секунды. Затем, спустя еще 2 секунды, на дисплее ПДУ снова начнет отображаться заданная температура.

#### **Примечание:**

*Время таймера является относительной величиной. Определяется как отклонение от текущего времени.*



## Аварийный (тестовый) переключатель

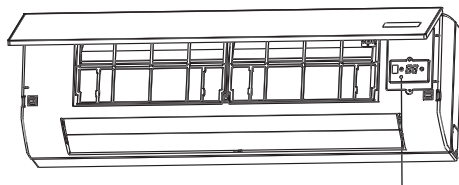

Аварийный переключатель

Данный переключатель представляет собой небольшую кнопку и используется для тестирования фанкойла, а так же служит для управления фанкойлом в случае потери пульта дистанционного управления. Нажатием на данный переключатель можно последовательно переключать три режима работы:

### 1. Автоматический

Горит индикатор работы, фанкойл переходит в автоматический режим. При этом блокируется пульт дистанционного управления.

### 2. Принудительное охлаждение

Мигает индикатор работы, фанкойл принудительно переходит в режим охлаждения с максимальной скоростью вентилятора на 30 минут, после чего возвращается к автоматическому режиму. При этом блокируется пульт дистанционного управления.

### 3. Режим ожидания

Индикатор работы гаснет, фанкойл отключается. При этом доступно управление при помощи пульта.

## ТЕХНИЧЕСКОЕ ОБСЛУЖИВАНИЕ

Перед выполнением любых операций отключите электропитание.

При типовой эксплуатации, техническое обслуживание настенного фанкойла обычно сводится только к периодической очистке фильтра и лицевой панели.

Производите очистку приблизительно 1 раз в 6 месяцев (при стандартных условиях эксплуатации).

### **Очистка фильтра и лицевой панели**

#### **• Откройте лицевую панель**

Для этого потяните панель с двух сторон в направлении стрелок (если панель требуется закрыть — действия обратные).

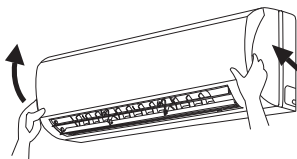

#### **• Извлеките фильтр**

Возьмитесь за ярлычок воздушного фильтра, и слегка приподняв его, извлеките, потянув вниз.

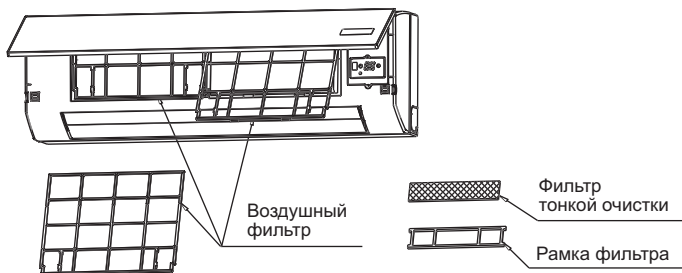

#### **• Очистка фильтра**

Используйте пылесос или воду для очистки фильтра. Если фильтр сильно загрязнен, вы можете использовать теплую воду (температура воды не выше 45 °С) с нейтральным мощным средством. После очистки фильтр необходимо просушить.

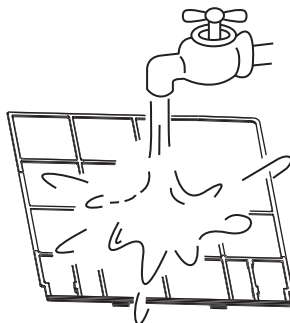
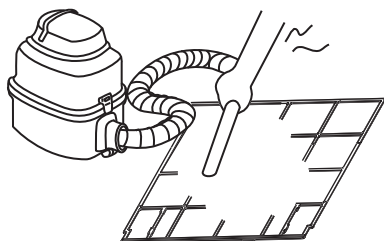

Запрещается использовать воду с температурой выше 45 °С для очистки фильтра, так как фильтр может деформироваться.

Запрещается сушить фильтр над открытым пламенем, так как фильтр может воспламениться.

При возобновлении работы фанкойла температура фильтра не должна превышать комнатную.

### • Установите фильтр

Вставьте фильтр в направляющие и закрепите фиксаторы, после чего закройте лицевую панель.

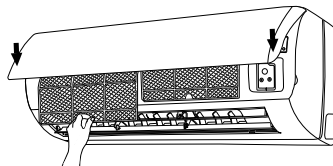

### • Очистка лицевой панели

Используйте щетку с мягкой щетиной или губку, воду и нейтральное моющее средство для очистки, затем промойте чистой водой и просушите.

Запрещается использовать воду с температурой выше 45 °С для очистки, так как в следствии этого панель может изменить цвет или деформироваться

Запрещается сушить панель над открытым пламенем, так как она может воспламениться.

## Регламентные работы

Комплектующие	Техническое обслуживание и ремонт	Периодичность
Воздушный фильтр	См. пункт «Очистка фильтра»	1 раз в 6 месяцев или чаще, если необходимо
Лицевая панель	1. Используйте сухую ткань для очистки от пыли, в случае сильного загрязнения допускается применение мыльного раствора. 2. Применение агрессивных веществ не допускается.	1 раз в месяц или более, если необходимо
Поддон	Проверьте работоспособность дренажной системы	Каждый сезон перед запуском фанкойла
Теплообменник	Проверьте работу фанкойла и удалите пыль с пластин теплообменника	Каждый сезон перед запуском фанкойла

## Поиск и устранение неисправностей

При возникновении неисправностей нужно сделать следующее:

- Проверьте дисплей фанкойла на наличие ошибок. При наличии поломки, обратитесь в сервисный центр:

Код	Неисправность
EE	Двигатель постоянного тока поврежден
E3	Датчик теплообменника T2 неисправен
E2	Датчик теплообменника T1 неисправен
E8	Авария по высокому уровню воды
E7	Ошибка коммутации

Если на дисплее фанкойла отсутствуют какие-либо ошибки, то перед обращением в сервисный центр, проверьте следующее:

Неисправность	Причина	Решение
Фанкойл не запускается	<ul style="list-style-type: none"> <li>• Перебой питания</li> <li>• Вводной автомат выключен</li> <li>• Реле или предохранитель перегорели</li> <li>• Батарейки ПДУ разрядились или другие проблемы с ПДУ.</li> </ul>	<ul style="list-style-type: none"> <li>• Подождите возобновления питания</li> <li>• Включите питание</li> <li>• Замените реле</li> <li>• Замените батарейки или проверьте ПДУ.</li> </ul>
Фанкойл дует, но не охлаждает.	<ul style="list-style-type: none"> <li>• Температура выставлена неправильно</li> </ul>	<ul style="list-style-type: none"> <li>• Задайте комфортную температуру в помещении.</li> </ul>
Охлаждает недостаточно	<ul style="list-style-type: none"> <li>• Теплообменник фанкойлы загрязнен</li> <li>• Фильтр загрязнен</li> <li>• Воздухозаборное отверстие заблокировано</li> <li>• Открыты окна или двери в помещении</li> <li>• В помещение попадают прямые солнечные лучи</li> <li>• Слишком большое теплопоступление</li> <li>• Температура на улице слишком высокая</li> </ul>	<ul style="list-style-type: none"> <li>• Очистите теплообменник</li> <li>• Очистите фильтр</li> <li>• Устраните все преграды для поступления воздуха</li> <li>• Закройте двери и окна</li> <li>• Опустите занавески или жалюзи</li> <li>• Отключите или сократите источники тепла</li> <li>• Просадка холодопроизводительности системы (норма)</li> </ul>

Обогревает недостаточно	<ul style="list-style-type: none"> <li>• Двери или окна закрыты не полностью</li> <li>• Отсутствует теплоноситель в системе или его температура недостаточна</li> </ul>	<ul style="list-style-type: none"> <li>• Закройте двери и окна</li> <li>• Используйте дополнительные источники тепла.</li> </ul>
Не удается изменить скорость вентилятора	<ul style="list-style-type: none"> <li>• На пульте выбран режим AUTO</li> </ul>	<ul style="list-style-type: none"> <li>• В автоматическом режиме фанкойл сам изменяет скорость вращения вентилятора, исходя из температуры в помещении</li> </ul>
	<ul style="list-style-type: none"> <li>• Защита от попадания горячего воздуха при охлаждении</li> <li>• Защита от попадания холодного воздуха при обогреве</li> </ul>	<ul style="list-style-type: none"> <li>• Уменьшите температуру теплоносителя на входе при охлаждении или увеличьте температуру теплоносителя при обогреве.</li> </ul>
ПДУ не передает сигнал на фанкойл, даже после нажатия кнопки ON/OFF	<ul style="list-style-type: none"> <li>• Батарейки ПДУ разрядились</li> </ul>	<ul style="list-style-type: none"> <li>• Замените батарейки</li> </ul>
Не отображается температура на дисплее ПДУ	<ul style="list-style-type: none"> <li>• Проверьте, не выбран ли режим FAN.</li> </ul>	<ul style="list-style-type: none"> <li>• В режиме вентиляции регулирование температуры невозможно.</li> </ul>
Индикация на дисплее исчезает спустя определенное время	<ul style="list-style-type: none"> <li>• Фанкойл прекращает работу по таймеру</li> </ul>	<ul style="list-style-type: none"> <li>• Проверьте, не выставлен ли таймер на выключение фанкойла (TIMER OFF).</li> </ul>
Пропадает индикатор таймера на включение TIMER ON	<ul style="list-style-type: none"> <li>• Фанкойл начинает работу по таймеру</li> </ul>	<ul style="list-style-type: none"> <li>• Проверьте, что фанкойл начинает работу по выставленному таймеру. После включения индикатор таймера гаснет.</li> </ul>
Фанкойл не издает звукового оповещения при отправке сигнала с ПДУ	<ul style="list-style-type: none"> <li>• Убедитесь, что во время нажатия кнопки ON/OFF, ПДУ точно направлен в сторону приемника ИК сигнала на панели фанкойла.</li> </ul>	<ul style="list-style-type: none"> <li>• Уберите все возможные препятствия перед приемником ИК сигнала.</li> </ul>

**Если неисправности не удастся устранить, обратитесь в сервисный центр.**

## Утилизация

По окончании срока службы прибор следует утилизировать. Подробную информацию по утилизации устройства Вы можете получить у представителя местного органа власти.

## ГАРАНТИЙНЫЕ ОБЯЗАТЕЛЬСТВА

На фанкойлы KITANO распространяются стандартные гарантийные обязательства завода-изготовителя — 12 месяцев с момента покупки. Пользователь имеет право заказать расширенные гарантийные обязательства — 3 года от авторизованного сервисного центра KITANO. Изготовитель берет на себя обязательства обеспечить бесплатное устранение производственных дефектов, выявленных в момент приобретения или эксплуатации оборудования в указанный производителем гарантийный период.

### **Условия предоставления стандартных гарантийных обязательств (гарантия 1 года).**

Гарантия действительна только на территории Российской Федерации и стран СНГ и распространяется на оборудование, приобретенное на территории этих государств.

Гарантийный талон должен быть правильно и четко заполнен. В нем должно быть указано наименование модели, серийный номер, дата продажи, название адрес и печать фирмы, установившей Вам оборудование. Для выполнения гарантийного ремонта обращайтесь в авторизованные сервисные центры KITANO.

Для установки (подключения) изделия необходимо обращаться в специализированные организации, имеющие необходимую квалификацию и разрешение на проведение таких работ. Изготовитель, уполномоченная изготовителем организация, продавец не несут ответственности за недостатки изделия, возникшие из-за его неправильной установки (подключения).

Тщательно проверяйте внешний вид изделия и его комплектность. Все претензии по внешнему виду и комплектности предъявляйте продавцу при покупке изделия. По всем вопросам, связанным с техобслуживанием изделия, обращайтесь только в специализированные организации.

Продукция должна быть использована в строгом соответствии с инструкциями производителя, касаемых использования, транспортировки, монтажа, подключения, применения и эксплуатации и с соблюдением технических стандартов и/или требований безопасности.

### **Условия предоставления расширенных гарантийных обязательств (гарантия 3 года).**

Для предоставления расширенных гарантийных обязательств требуется соблюдение условий предоставления стандартных гарантийных обязательств.

Дополнительным условием является проведение регулярного технического осмотра оборудования. Технический осмотр оборудования должен осуществляться один раз в год весной (апрель–май).

Проведение технического осмотра может осуществляться только специальными техниками, имеющими необходимый уровень квалификации. Такими техниками могут являться специалисты производителя, а также сторонние техники, прошедшие обучения у производителя, и уполномоченные им на проведения технических осмотров.

Результаты технического осмотра отмечаются в паспорте на продукцию, заполняемым уполномоченным техником, который подлежит сохранению в течение всего срока действия гарантийных обязательств.

**Внимание!** Производитель не осуществляет проведения регулярного технического осмотра за свой счет и также не оплачивает проведение осмотра сторонними специалистами.

**Гарантия недействительна в случаях, если повреждение или неисправность вызваны:**

Использованием изделия не по его прямому назначению, не в соответствии с его руководством по эксплуатации, в том числе эксплуатации изделия с перегрузкой или совместно со вспомогательным оборудованием, не рекомендованным изготовителем, уполномоченной изготовителем организацией, продавцом.

Ремонтом, наладкой, установкой, адаптацией или пуском изделия в эксплуатацию, произведенных не уполномоченными на то организациями или лицами.

Эксплуатацией с нарушением технических условий и/или требований безопасности. Износом, халатным отношением, включая попадание в изделие посторонних предметов и насекомых.

Пожаром, молнией или другими природными явлениями, находящихся вне контроля изготовителя, уполномоченной изготовителем организации, продавца.

Наличием на изделии механических повреждений (сколов, трещин и т.п.), воздействием на изделие чрезмерной силы, химически агрессивных веществ, высоких температур, повышенной влажности или запыленности, концентрированных паров и т.п., если это стало причиной неисправности изделия.

**Гарантия не распространяется:**

На детали отделки, фильтры, батареи и прочие детали, обладающие ограниченным сроком использования.

На замененные часть или части продукции, которые не были поставлены или санкционированы изготовителем.

Гарантийные обязательства не включают в себя проведение работ по техническому обслуживанию, необходимость которых предусматривает инструкция по эксплуатации. В случае если Ваше изделие будет нуждаться в техническом обслуживании, просим Вас обращаться в авторизованные сервисные центры KITANO.

Изготовитель KITANO, Corp. не несет ответственность за возможный вред, прямо или косвенно нанесенный продукцией KITANO, людям, домашним животным, имуществу в случае, если это произошло в результате несоблюдения правил и условий эксплуатации, установки изделия неуполномоченными лицами, умышленных или неосторожных действий потребителя или третьих лиц.

# КІТАНО

## ГАРАНТИЙНЫЙ ТАЛОН

北  
野

Наименование изделия: \_\_\_\_\_

Серийный номер: \_\_\_\_\_

Дата покупки: \_\_\_\_\_

Подпись продавца: \_\_\_\_\_

### Сведения о продавце

Название организации: \_\_\_\_\_

Адрес: \_\_\_\_\_

Телефон: \_\_\_\_\_

### Сведения о покупателе

Название организации: \_\_\_\_\_

Телефон: \_\_\_\_\_

E-Mail: \_\_\_\_\_

### Сведения об установке изделия

Фирма-установщик: \_\_\_\_\_

Номер сертификата: \_\_\_\_\_

Дата установки: \_\_\_\_\_

Мастер (Ф.И.О.): \_\_\_\_\_

Место  
для печати  
продавца

Подтверждаю получение исправного изделия,  
с условиями гарантии ознакомлен

\_\_\_\_\_

Подпись покупателя

### ВНИМАНИЕ!

**Гарантийный талон действителен только при наличии печати продавца.**

Гарантийный ремонт и сервисное обслуживание приобретенного Вами оборудования выполняется авторизованным сервисным центром КІТАНО, осуществившим его продажу и установку. Адрес и телефон официального дилера указан в гарантийном талоне. В случае отсутствия контакта с продавцом, воспользуйтесь телефоном «Горячей линии КІТАНО»: 8-800-333-4733 (звонок по России бесплатный).



Талон ремонтных работ А

Дата приема	
Дата выдачи	
Особые отметки	
Мастер	



**KITANO**

Отрывной талон А

Изделие	
Модель	
Серийный номер	
Дата покупки	
Фирма-продавец	



**KITANO**

Талон ремонтных работ Б

Дата приема	
Дата выдачи	
Особые отметки	
Мастер	



**KITANO**

Отрывной талон Б

Изделие	
Модель	
Серийный номер	
Дата покупки	
Фирма-продавец	



**KITANO**

Талон ремонтных работ В

Дата приема	
Дата выдачи	
Особые отметки	
Мастер	



**KITANO**

Отрывной талон В

Изделие	
Модель	
Серийный номер	
Дата покупки	
Фирма-продавец	



**KITANO**



# СОДЕРЖАНИЕ

<b>ВВЕДЕНИЕ</b> . . . . .	<b>3</b>
Назначение . . . . .	3
Комплект поставки. . . . .	3
Упаковка, транспортировка и хранение . . . . .	4
Указания по технике безопасности . . . . .	5
Описание устройства . . . . .	6
Маркировка . . . . .	8
Технические данные . . . . .	8
<b>МОНТАЖ</b> . . . . .	<b>9</b>
Определение места монтажа. . . . .	9
Крепление основного блока.. . . .	10
Подключение дренажа и водяных патрубков... . . . .	12
Подключение к гидравлической системе. . . . .	14
Выполнение электрических подключений . . . . .	15
Проверка работы . . . . .	17
<b>ЭКСПЛУАТАЦИЯ</b> . . . . .	<b>18</b>
Эксплуатационные параметры .. . . .	18
Перед эксплуатацией . . . . .	18
Первичное включение . . . . .	19
Оптимальная эксплуатация . . . . .	19
<b>УПРАВЛЕНИЕ</b> . . . . .	<b>20</b>
Пульт дистанционного управления (стандарт). . . . .	20
Обозначения на дисплее пульта . . . . .	22
Функции и режимы работы . . . . .	23
Аварийный (тестовый) переключатель. . . . .	25
<b>ТЕХНИЧЕСКОЕ ОБСЛУЖИВАНИЕ</b> . . . . .	<b>26</b>
Очистка фильтра и лицевой панели.. . . .	26
Регламентные работы . . . . .	28
Поиск и устранение неисправностей . . . . .	28
Утилизация.. . . .	29
<b>ГАРАНТИЙНЫЕ ОБЯЗАТЕЛЬСТВА</b> . . . . .	<b>30</b>

# 北野

**KITANO**

[www.kitano-air.com](http://www.kitano-air.com)

**Россия: +7 (499) 753-03-07, +7 (499) 753-03-02**

**Украина: +38 (044) 393-92-60, +38 (067) 401-82-89**

**Беларусь: +375 (17) 392-76-20, +375 (17) 395-94-67**

**Болгария: +359 (56) 825-572, +359 (87) 935-44-66**