

DK08-02.02.11

 **KENTATSU**

РУКОВОДСТВО ПОЛЬЗОВАТЕЛЯ



## КОНДИЦИОНЕРЫ НАСТЕННОГО ТИПА



KSGG/KSRG26HFDN1  
KSGG/KSRG35HFDN1  
KSGG/KSRG53HFDN1  
KSGG/KSRG70HFDN1

## **Благодарим Вас за выбор кондиционера компании KENTATSU!**

**Перед началом пользования кондиционером прочтите внимательно данное Руководство!**

### **Назначение кондиционера**

Кондиционер охлаждает, нагревает, осушает и перемешивает воздух в помещении с использованием технологии экономии электроэнергии и встроенного таймера. Он также очищает воздух от пыли и автоматически поддерживает температуру, заранее установленную на пульте дистанционного управления.

### **Первые рекомендации, которые могут пригодиться сразу после приобретения кондиционера**

- ❖ Кондиционер является сложным электромеханическим прибором и рассчитан на срок службы не менее 15 лет. Для создания комфортного микроклимата в помещении на протяжении всего этого срока необходимо сначала произвести профессиональный монтаж кондиционера. Поручите это сертифицированному специалисту, чтобы сохранить заводскую гарантию, правильно выбрать место установки и исключить необходимость ремонтов.
- ❖ Данное Руководство рассказывает о кондиционерах настенного типа. Другие модельные ряды этого типа несколько отличаются, но условия пользования ими остаются теми же самыми. Перед началом пользования кондиционером внимательно ознакомьтесь с основными разделами Руководства, которое держите всегда под рукой для получения необходимой информации.
- ❖ К пользованию кондиционером не следует допускать малолетних детей. Следите за тем, чтобы они не использовали кондиционер в своих играх.

	<b>Стр.</b>
Практические рекомендации.....	<b>4</b>
Что нужно знать об установке кондиционера .....	<b>7</b>
О комфортном микроклимате в помещении .....	<b>9</b>
Наименование частей кондиционера.....	<b>11</b>
Табло индикации внутреннего блока.....	<b>12</b>
Комплект поставки.....	<b>13</b>
Режимы и кнопки пульта дистанционного управления.....	<b>14</b>
Отображение информации на дисплее пульта дистанционного управления .....	<b>15</b>
Режимы работы кондиционера.....	<b>16</b>
Включение и отключение кондиционера по таймеру.....	<b>19</b>
Управление кондиционером без пульта дистанционного управления .....	<b>20</b>
Регулирование воздушного потока .....	<b>21</b>
Замена батареек в пульте дистанционного управления.....	<b>23</b>
Особенности работы в режиме нагрева .....	<b>24</b>
Зачем нужна функция оттайки? .....	<b>25</b>
Уход за кондиционером.....	<b>26</b>
Явления, не связанные с неисправностью .....	<b>28</b>
Поиск и устранение неисправностей.....	<b>30</b>
Прежде, чем обратиться в авторизованную монтажную фирму.....	<b>31</b>
Когда нужно немедленно обратиться в авторизованную монтажную фирму.....	<b>32</b>
Основные технические характеристики кондиционеров.....	<b>33</b>
Куда звонить в экстренных случаях.....	<b>34</b>



**Опасно!**

Не включайте и не выключайте кондиционер, вынимая штепсель из розетки. Пользуйтесь для этого пультом дистанционного управления или кнопкой на лицевой панели. Не подключайте к розетке, питающей кондиционер, другие электроприборы.



Несоблюдение этих рекомендаций ведет к поражению электротоком, перегреву проводов или к пожару.

Не пытайтесь удлинить кабель электропитания и не применяйте удлинители. Не пользуйтесь поврежденным кабелем и не пытайтесь отремонтировать его.

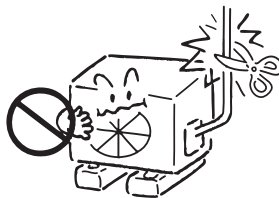

Повышенное натяжение или перегрев кабеля ведут к поражению электрическим током или к пожару.

Не оставайтесь долгое время под струей потока холодного воздуха. Не переохлаждайте помещение.

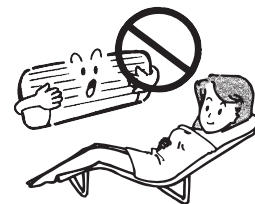

Переохлаждение ухудшает самочувствие и может привести к заболеванию.

Не вставляйте пальцы и какие-либо предметы во входной и выходной диффузоры.

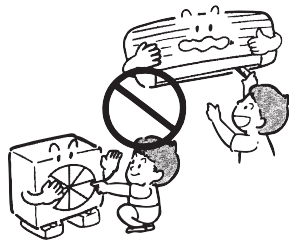

Быстровращающийся вентилятор может нанести серьезную травму.

Не пытайтесь самостоятельно чинить или перемещать в другое место кондиционер.



При работе неисправного кондиционера возможны поражение током, возгорание и т.п. Для ремонта или установки кондиционера в другом месте обратитесь к специалистам авторизованной монтажной фирмы.

Если появились какие-либо признаки неисправности (например, запах гари), тотчас отключите кондиционер от сети электропитания.



Эксплуатация неисправного кондиционера может привести к его поломке, поражению электротоком или пожару. Проконсультируйтесь со специалистом авторизованной монтажной фирмы.

**Внимание!**

Не применяйте кондиционер для охлаждения продуктов питания, лучшей сохранности предметов искусства и т.п. или для создания комфортных условий содержания растений и животных.

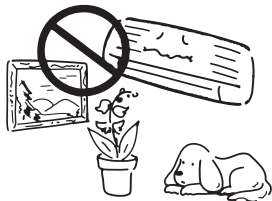

Продукты могут испортиться, а предметы искусства, растения или животные – пострадать.

Не дотрагивайтесь до кондиционера мокрыми или влажными руками.



Это ведет к поражению электротоком.

Время от времени проветривайте помещение.



Эта рекомендация особенно своевременна при наличии в помещении открытого пламени, например, камина. Недостаточная вентиляция ведет к обеднению воздуха кислородом.

Перед чисткой кондиционера убедитесь, что он выключен и отсоединен от электросети.

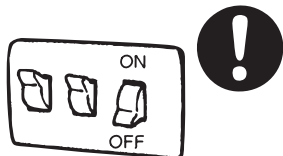

В процессе чистки при работающем кондиционере можно получить травму вращающимся вентилятором.

Если кондиционер долго не использовался, то перед новым включением убедитесь, что крепления наружного и внутреннего блоков не нарушено.

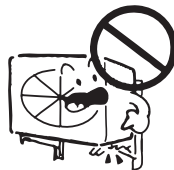

В противном случае кондиционер может упасть, нанеся кому-либо травму, или просто выйти из строя.

Не ставьте на наружный блок какие-либо предметы.



Падение их с наружного блока может привести к порче имущества или к травме.

Не размещайте под внутренним или наружным блоком ничего, что может пострадать от влаги.

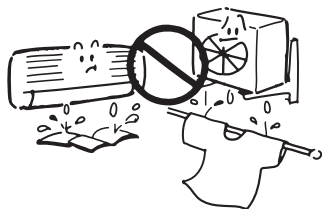

При работе наружного блока в режиме нагрева из него может капать вода.

Не ставьте на кондиционер сосуды с водой.

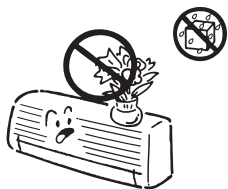

При попадании воды внутрь кондиционера возможно нарушение изоляции проводов, что чревато коротким замыканием или поражением электротоком.

Не мойте кондиционер водой.

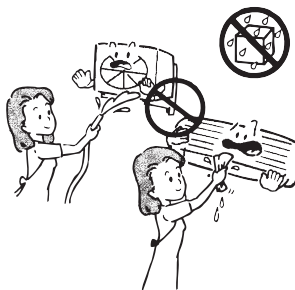

Это может привести к поражению электротоком.

Не размещайте приборы с открытым пламенем в местах, обдуваемых потоком воздуха, или под внутренним блоком.

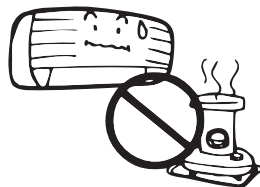

Это может привести к деформации корпуса блока под действием тепла.

Не направляйте струю воздуха на растения или животных.

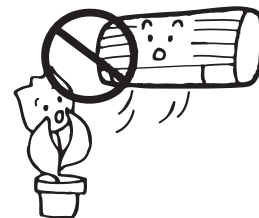

Это может нанести вред растениям или здоровью животных.

Не загромождайте свободный доступ к входному и выходному диффузорам.

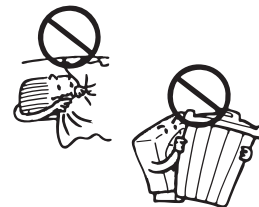

Ухудшение циркуляции воздуха может привести к снижению производительности кондиционера или к его поломке.

Не подключайте кондиционер к электросети с напряжением, отличающимся от указанного в паспорте.

Это ведет к поломке кондиционера или к пожару.

### Опасно!

Не пытайтесь устанавливать кондиционер самостоятельно. Обратитесь в авторизованную монтажную фирму.



Неверная установка кондиционера может привести к утечке воды, поражению электротоком или пожару. Рекомендуем поручить установку кондиционера специалистам авторизованной монтажной фирмы, в которой Вы приобрели кондиционер.

### Внимание!

Кондиционер необходимо заземлить. Неадекватное заземление ведет к поражению электротоком. Не соединяйте провод заземления кондиционера с газовыми трубами, водопроводом, громоотводом, заземлением телефонной линии.

Снабдите кондиционер надежной системой дренажа. Неадекватно выполненный дренаж может привести к порче имущества.

Не устанавливайте кондиционер в местах, где возможна утечка воспламеняющихся газов.

В некоторых случаях необходимо предусмотреть устройство защитного отключения (УЗО), предотвращающее утечку тока на землю.

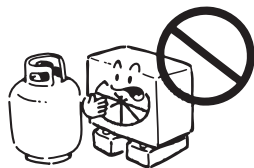

При скоплении воспламеняющегося газа вблизи кондиционера возможен пожар.

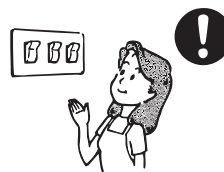

В противном случае возможно поражение электротоком.

### Особые условия, которые нужно учитывать при установке

Если условия работы кондиционера совпадают с перечисленными ниже, то необходима консультация специалистов.

- ❖ Высокая влажность воздуха или присутствие в нем паров масел.
- ❖ Атмосфера с высокой концентрацией солей (например, морское побережье).
- ❖ Местность с сернистыми испарениями (например, вблизи термального источника).
- ❖ Размещение наружного блока в таком месте, где он может быть засыпан выпавшим снегом.
- ❖ Чем больше свободного места вокруг кондиционера, тем эффективнее и безопаснее его работа.

Дренажный шланг должен быть проложен таким образом, чтобы конденсат беспрепятственно отводился за пределы помещения.



### Условия эксплуатации

Режим работы	Охлаждение	Нагрев	Осушение	Влажность
Воздух в помещении	17~32°C	14~30°C	11~32°C	не выше 80%
Воздух на улице	18~43°C	-7~25°C	18~43°C	

### ВНИМАНИЕ!

1. Оптимальная производительность кондиционера достигается только при указанных условиях. Невыполнение этих условий может привести к нарушению нормальной работы кондиционера и срабатыванию устройств защиты.
2. Относительная влажность в помещении не должна быть выше 80%. При бóльшей влажности на поверхности внутреннего блока кондиционера возможно обильное выпадение конденсата.



**Очистка воздуха.** Чтобы воздух в помещении соответствовал международным требованиям, в Вашем кондиционере предусмотрена его постоянная очистка от бытовых и поступающих с улицы загрязнений. Несколько ступеней очистки, каждая из которых основана на определенном физическом принципе, отделяют от воздушного потока частицы с помощью системы фильтров.

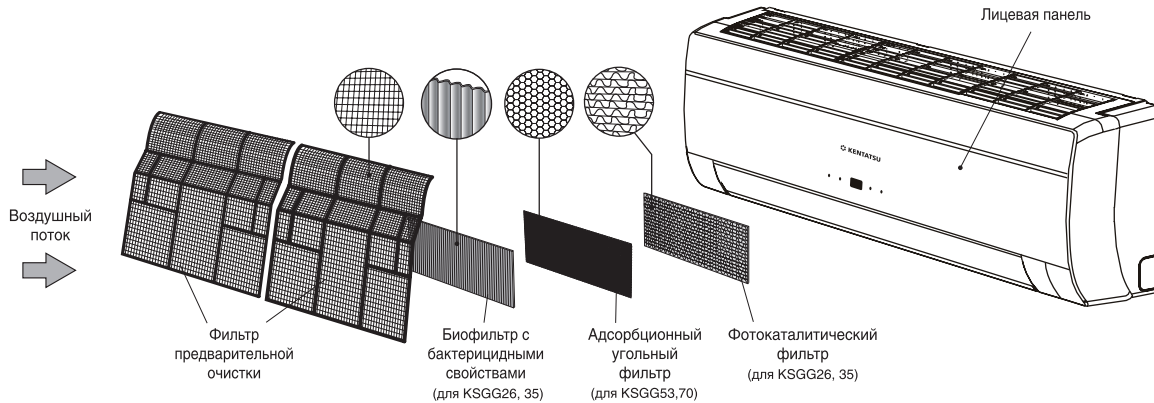

**Схема 4-ступенчатой очистки воздуха кондиционером**

В Вашем кондиционере используется 4-ступенчатая очистка:

- ❖ механическая с помощью фильтра предварительной очистки, задерживающего крупные частицы размером до 0,1 мм
- ❖ бактерицидная за счет биологически активного фермента, разрушающего бактерии и вирусы, а также предотвращающего образование плесени
- ❖ адсорбционная за счет поглощения ячейками угольного фильтра мельчайших частиц размером до 0,1 мкм, включая источники бытовых запахов, бактерии и вирусы
- ❖ фотокаталитическая с помощью фильтра из цеолита с вкраплениями диоксида титана, приводящими к разложению частиц крупнее 0,001 мкм с бытовыми запахами на углекислый газ и воду.

Фильтр предварительной очистки рекомендуется чистить примерно раз в месяц. Фотокаталитический фильтр следует чистить при солнечном свете через 3 месяца, а биофильтр и угольный фильтр необходимо менять приблизительно раз в полгода. Лицевую панель следует подвергать влажной чистке раз в месяц, для чего она сделана съемной.

**Регулирование влажности воздуха.** На наше самочувствие существенно влияет соотношение между температурой и относительной влажностью воздуха, причем вторая величина не должна превышать 80%. Обычно относительная влажность воздуха поддерживается кондиционером автоматически в диапазоне от 35 до 60%, что является оптимальным для человеческого организма.

**Циркуляция воздуха в помещении.** Выравнивание свойств воздуха в помещении осуществляется его циркуляцией. Она создается с помощью воздухораспределительных устройств и вентилятора внутреннего блока. Для подачи воздушного потока в какую-либо локальную зону достаточно вручную повернуть заслонки и створки жалюзи на определенный угол. Для циркуляции воздуха по всему объему помещения нужно заставить заслонки автоматически качаться вверх-вниз однократным нажатием кнопки **Swing**.

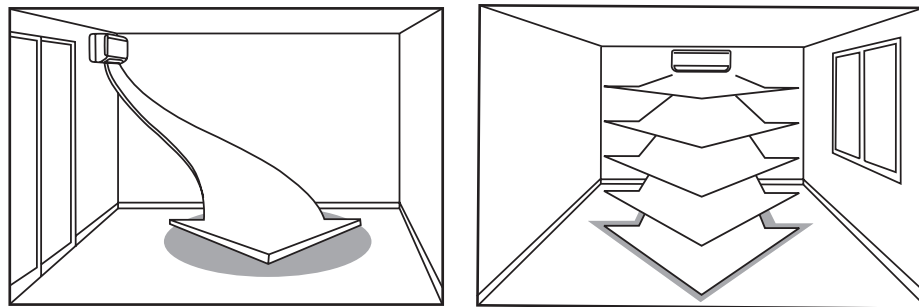

Возможные схемы циркуляции воздуха в помещении

**I – Внутренний блок**

1. Лицевая панель.
2. Диффузор входящего воздуха.
3. Диффузор выходящего воздуха.
4. Горизонтальная воздухораспределительная заслонка.
5. Вертикальные воздухораспределительные жалюзи.
6. Табло индикации (приемник ИК-сигнала).
7. Воздухоочистительные фильтры.
8. Кнопка вкл/выкл кондиционера при отсутствии ИК-пульта.
9. Дренажный шланг для отвода конденсата.

**II – ИК-пульт дистанционного управления**

**III – Наружный блок**

10. Трубопровод хладагента в теплоизоляции.
11. Соединительный кабель.
12. Вход атмосферного воздуха.
13. Выброс воздуха.

**ПРИМЕЧАНИЕ:**

Внутренний блок изображен условно. Вид реального блока может незначительно отличаться.

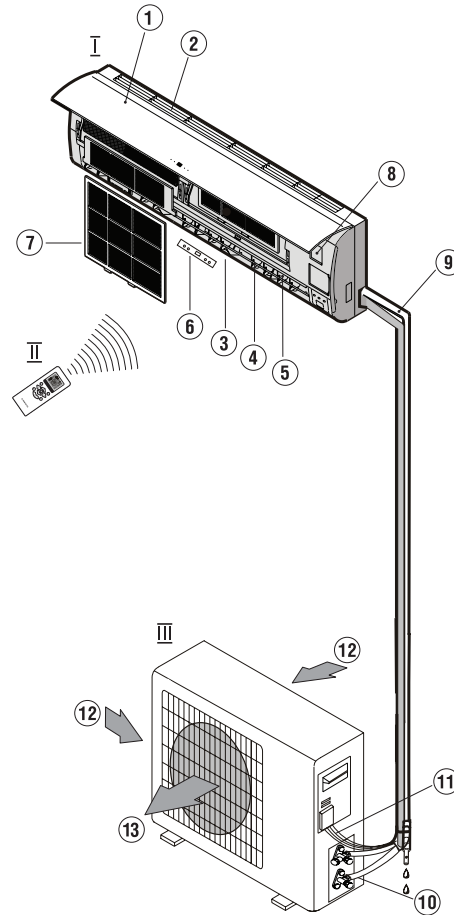

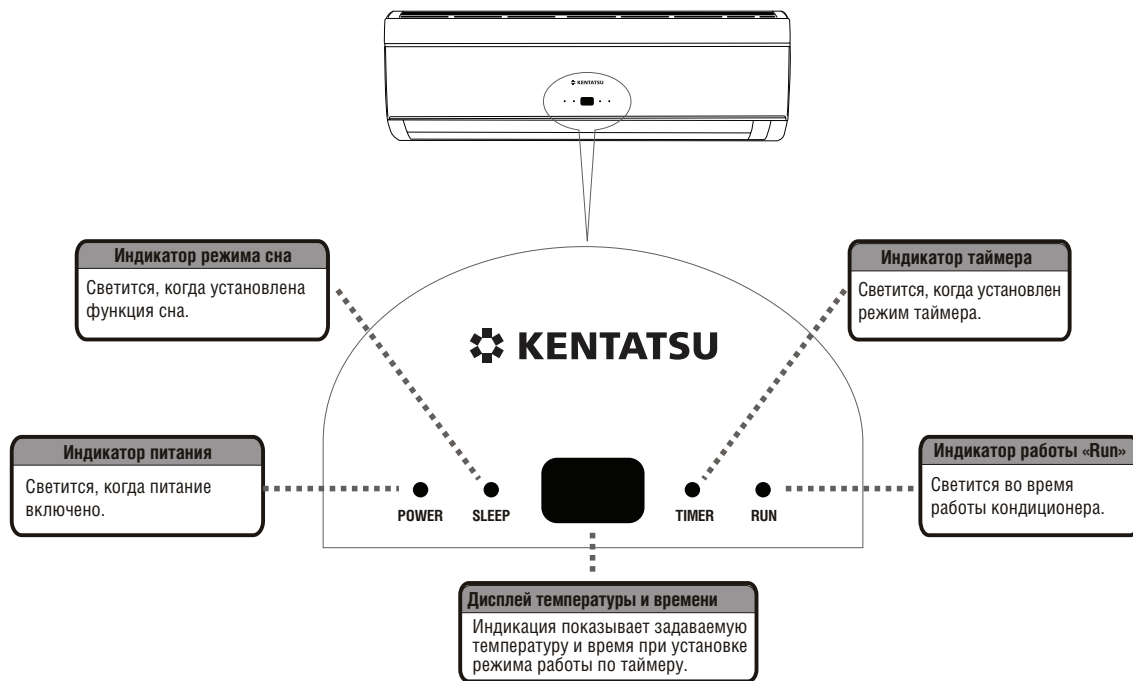

**Примечание:** Если имеется различие между схематическим представлением и реальным устройством, пожалуйста, действуйте с учетом реального устройства.

Комплект поставки содержит:

№ п/п	Составляющие комплекта поставки*	Кол-во	Примечание
1	Внутренний блок	1	В упаковке
2	Наружный блок	1	В упаковке
3	Инфракрасный пульт дистанционного управления	1	
4	Элементы питания пульта	Комплект	В пульте
5	Настенный держатель пульта ДУ	1	
6	Монтажная пластина с дюбелями и винтами крепления внутреннего блока	Комплект	
7	Дренажный патрубок	1	
8	Уплотнительная лента	1	
9	Инструкция по монтажу	1	
10	Руководство пользователя	1	
11	Сервисная книжка	1	

\* Трубопровод хладагента приобретается за отдельную плату, а его длина и диаметр подбираются в соответствии с производительностью кондиционера и конкретным размещением блоков при монтаже.

**Внимательно проверьте комплект поставки.** Вся документация, входящая в комплект поставки, должна быть на русском языке.



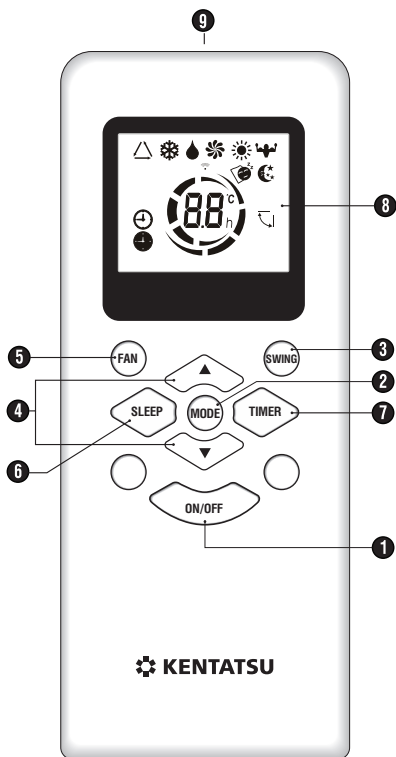

1. **ВКЛЮЧЕНИЕ/ВЫКЛЮЧЕНИЕ КОНДИЦИОНЕРА**
2. **ВЫБОР РЕЖИМА РАБОТЫ** (FEEL, ОХЛАЖДЕНИЕ, ОСУШКА, НАГРЕВ, ВЕНТИЛЯТОР)
3. **АВТОМАТИЧЕСКОЕ КАЧАНИЕ ГОРИЗОНТАЛЬНОЙ ЗАСЛОНКИ**
4. Кнопки «Больше» - «Меньше» при регулировке температуры/времени ВКЛ/ВЫКЛ ТАЙМЕРА
5. **ВЫБОР СКОРОСТИ ВРАЩЕНИЯ ВЕНТИЛЯТОРА** (АВТО/НИЗКАЯ/СРЕДНЯЯ/ВЫСОКАЯ)
6. **НОЧНОЙ РЕЖИМ**
7. **ВКЛЮЧЕНИЕ/ВЫКЛЮЧЕНИЯ ТАЙМЕРА**
8. Дисплей пульта
9. Инфракрасный излучатель

**Примечание:** При удержании любой клавиши более 5 сек., включается подсветка дисплея.

Для того, чтобы подготовить пульт управления к работе, необходимо выполнить следующее:

1. Вставьте батарейки в пульт управления.
2. Дождитесь момента, когда на пульте появится значение температуры воздуха. С этого момента пульт управления готов к работе.

Индикация РЕЖИМОВ РАБОТЫ

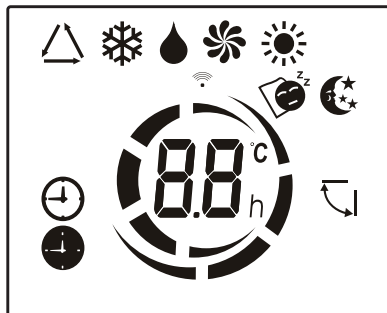

ВКЛ./ВЫКЛ. КОНДИЦИОНЕРА  
(индикатор мигает)



Скорость вращения вентилятора (низкая, средняя, высокая)



Ночной режим



Комфортный сон



FEEL



ОХЛАЖДЕНИЕ



ОСУШКА



ВЕНТИЛЯТОР



НАГРЕВ



Значение задаваемой температуры



Направление воздушного потока:  
вверх/вниз



Режим работы по таймеру



Индикатор передачи ИК сигнала

ТЕХНИЧЕСКИЕ ХАРАКТЕРИСТИКИ ПУЛЬТА

Номинальное напряжение	3,0 В
Минимальное рабочее напряжение	2,0 В
Максимальное расстояние до приемника сигналов	8 м (при напряжении 3В – до 11 м)
Температура окружающей среды	-5 °С до +60 °С

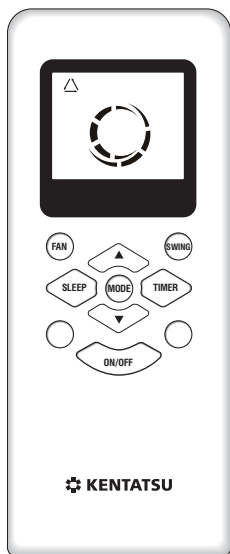

**ВНИМАНИЕ!** Отключение кондиционера с помощью кнопки **ON/OFF** на пульте управления сохранит в памяти микропроцессора кондиционера текущие настройки. При следующем нажатии этой кнопки кондиционер начнет работать с последними настройками.

## I. РЕЖИМ FEEL (Автоматический)

В этом режиме работы микропроцессор кондиционера сам выбирает режим ОХЛАЖДЕНИЕ, ОСУШКА, НАГРЕВ или ВЕНТИЛЯТОР и устанавливаемую температуру на основе текущей комнатной температуры.

1. Нажимая кнопку **MODE**, выберите автоматический режим работы кондиционера .
2. Микропроцессор автоматически выберет режим ОХЛАЖДЕНИЕ, ОСУШКА, НАГРЕВ или ВЕНТИЛЯТОР и устанавливаемую температуру – в зависимости от фактической температуры воздуха в помещении. Кондиционер начнет работать в этом режиме с задержкой.

Фактическая температура воздуха	Режим	Первоначально устанавливаемая температура
26°C и выше	Охлаждение	24°C
от 20°C до 25°C	Осушка	18°C
ниже 20°C	Обогрев (для моделей с режимом нагрева) Вентилятор (для моделей только охлаждения)	23°C

Цифры (-2, -1, 1, 2) на дисплее в режиме «FEEL» означают, что Вы можете изменить устанавливаемую температуру на 1 или 2 градуса ниже или выше автоматически устанавливаемых значений.

### Отключение кондиционера

Для отключения кондиционера нажмите кнопку **ON/OFF**.

В режиме **AUTO** скорость вращения вентилятора выбирается автоматически (на дисплее отобразится .

Если Вас не устраивает режим **AUTO**, то можно подобрать настройку вручную.



## II. РЕЖИМЫ ОХЛАЖДЕНИЯ, НАГРЕВА И ВЕНТИЛЯТОРА

### Включение кондиционера

1. Нажимая кнопку **MODE**, выберите режим ОХЛАЖДЕНИЕ (❄️), НАГРЕВ (☀️) или ВЕНТИЛЯТОР (🌀).
2. Нажимая кнопку **БОЛЬШЕ/МЕНЬШЕ**, задайте желаемую температуру воздуха в помещении:  
 В режиме охлаждения – не ниже 16 °C  
 В режиме нагрева – не выше 31 °C
3. Нажимая кнопку **FAN**, выберите скорость вращения вентилятора:

- ❖ НИЗКАЯ 
- ❖ СРЕДНЯЯ 
- ❖ ВЫСОКАЯ 
- ❖ **AUTO**  (индикатор мигает)

### Отключение кондиционера

Для отключения кондиционера нажмите кнопку **ON/OFF**.

- ❖ В режиме ВЕНТИЛЯТОР температура воздуха в помещении не регулируется, поэтому, выбрав этот режим, осуществляйте настройку по пп. 1, 3 и 4.

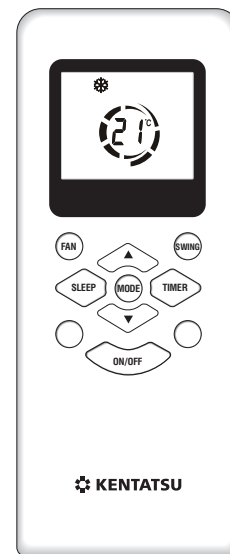

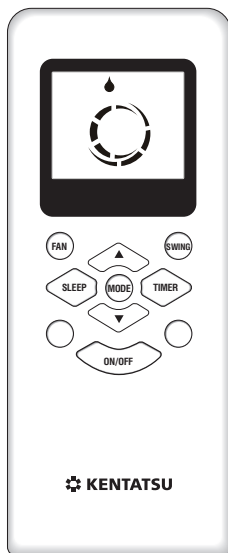

### III. РЕЖИМ ОСУШКИ

#### Включение кондиционера

1. Нажимая кнопку **MODE**, выберите режим ОСУШКА (💧).
2. При этом на дисплее появится  (режим автоматического выбора скорости) и автоматически установится скорость вращения вентилятора и температура.

**Примечание:** В режиме осушка скорость вентилятора устанавливается автоматически.

#### Отключение кондиционера

Для отключения кондиционера повторно нажмите кнопку **ON/OFF**.

### IV. РЕЖИМ СНА

Этот режим активизируется нажатием кнопки **SLEEP**. Он снизит уровень шума внутреннего блока и расход электроэнергии кондиционером во время сна. Этот режим (🌙) доступен только при НАГРЕВЕ, ОХЛАЖДЕНИИ и AUTO, причем кондиционер выйдет на режим в течение 2-х часов после его активизации с поддержанием комфортной для сна температуры. Он сохранит эту температуру в помещении в течение 8 часов, а затем автоматически вернет режим, действовавший до его активизации.

**Примечание:** При удержании кнопки **SLEEP** в течение 3 секунд, включается режим Комфортный сон (🛏️). При этом температура воздуха в помещении в первой фазе сна будет постепенно понижаться, а во второй повышаться. Такое изменение температуры является комфортным для сна.

#### Отмена режима

Отменить **НОЧНОЙ РЕЖИМ** (🌙) досрочно можно повторным нажатием кнопки **SLEEP**.

Удобно настраивать таймер включения кнопкой **TIMER**, уходя утром на работу, чтобы к вашему возвращению домой была достигнута комфортная температура помещения. Можно также настроить таймер выключения на ночь, чтобы наслаждаться хорошим сном.

### Настройка таймера

Когда пульт ДУ находится в состоянии «OFF» [Выключено], нажмите кнопку **TIMER**, чтобы настроить таймер выключения. Нажмите кнопку еще раз, и эта настройка будет отменена.

Когда пульт ДУ находится в состоянии «ON» [Включено], нажмите кнопку **TIMER**, чтобы настроить таймер включения. Нажмите кнопку еще раз, и эта настройка будет отменена.

Нажатия кнопок ▲ и ▼ настраивают нужное время срабатывания таймера. Настройка времени является 30-минутной.

Примечание: После настройки таймера проверьте, светится ли ИНДИКАТОР ТАЙМЕРА на внутреннем блоке сплит-системы.

### ВНИМАНИЕ!

- ❖ После задания времени включения и отключения кондиционера по таймеру, в заданное время пульт автоматически будет посылать управляющий сигнал на внутренний блок. Поэтому оставляйте пульт в таком месте, откуда сигнал мог бы беспрепятственно поступать на приемник сигналов внутреннего блока.
- ❖ Время включения и отключения кондиционера по таймеру может быть задано в пределах от 0 до 24 часов.

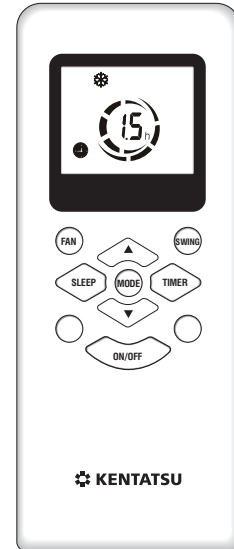

Такое управление применяется, если пульт утерян или вышел из строя. В этом случае выполняется следующая последовательность действий.

1. Откройте лицевую панель и поднимите ее вверх до щелчка.
2. Нажмите кнопку **ON/OFF**, расположенную на внутреннем блоке. Кондиционер начнет работать с заводскими установками (температура около 22 °С, средняя скорость вентилятора).
3. Плотнo закройте лицевую панель кондиционера.

### **ВНИМАНИЕ!**

- ❖ При повторном нажатии кнопки активизируется режим охлаждения, используемый только для тестирования кондиционера.
- ❖ При третьем нажатии кнопки кондиционер выключится.
- ❖ Для перехода в режим управления с пульта нажмите любую кнопку на пульте дистанционного управления.



### Регулирование направление подачи воздушного потока

- ❖ Отрегулируйте направление воздушного потока из внутреннего блока. В противном случае воздух может неравномерно прогреваться по объему помещения, создавая дискомфорт.
- ❖ Направление воздушного потока в вертикальной плоскости (вверх-вниз) регулируется автоматически или поворотом горизонтальной заслонки с пульта дистанционного управления.
- ❖ Направление воздушного потока в горизонтальной плоскости (вправо-влево) задается вручную поворотом рычага вертикальных жалюзи.

### Регулирование воздушного потока в вертикальной плоскости (вверх-вниз)

Начальное направление потока воздуха в вертикальной плоскости устанавливается автоматически, в зависимости от режима работы кондиционера.

Чтобы изменить это направление во время работы кондиционера, нажмите кнопку **SWING** на пульте дистанционного управления. Затем выберите желаемое положение горизонтальной заслонки повторным нажатием этой же кнопки. В дальнейшем воздушный поток будет автоматически подаваться в выбранном Вами направлении.

### Регулирование воздушного потока в горизонтальной плоскости (вправо-влево)

Когда кондиционер работает и горизонтальная заслонка находится в фиксированном положении, отрегулируйте направление потока воздуха перемещением рычага вертикальных жалюзи вручную. Будьте осторожны, чтобы не травмировать пальцы лопастями вентилятора или горизонтальной заслонкой.

### Автоматическое качание заслонки вверх-вниз (SWING)

- ❖ Для включения автоматического качания горизонтальной заслонки нажмите кнопку **SWING** на пульте дистанционного управления.

Для остановки заслонки в одном из положений нажмите еще раз кнопку **SWING**.



**ВНИМАНИЕ!**

- ❖ Во избежание образования конденсата на поверхности вертикальной заслонки и стекания его на пол при продолжительной работе в режимах охлаждения или осушения, не направляйте поток воздуха вниз.
- ❖ При пуске кондиционера горизонтальная заслонка не должна быть слишком сильно повернута вверх или вниз. В противном случае может снизиться эффективность охлаждения или нагрева.
- ❖ Во избежание нарушений в работе системы управления, не поворачивайте горизонтальную заслонку вручную. При нарушении нормальной работы горизонтальной заслонки отключите кондиционер и через несколько минут включите его снова.
- ❖ При повторном включении кондиционера горизонтальная заслонка может оставаться неподвижной около 10 с.



По указанным ниже признакам можно определить, что батарейки «неисправны».

- ❖ При передаче сигнала с пульта не раздается звуковой сигнал из внутреннего блока.
- ❖ Индикация на дисплее пульта становится нечеткой.

Замените старые батарейки новыми.

**1** Снимите крышку и извлеките старые батарейки.

**2** Вставьте две батарейки типа AAA или R03.

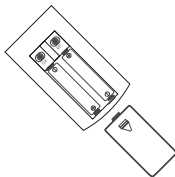

**3** При необходимости, немного растяните металлическую пружину, поджимающую батарейку.

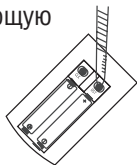

**4** Закройте крышку.

### ПРИМЕЧАНИЯ:

- ❖ Не устанавливайте в пульт вместе новую и использованную батарейки.
  - ❖ Если пульт долгое время не используется, выньте из него батарейки.
  - ❖ При нормальной эксплуатации срок службы свежих батареек составит 6–12 месяцев.
- Несертифицированные батарейки или батарейки после длительного использования могут «потечь», что иногда приводит к порче пульта.

Срок службы батарейки указан на ее корпусе. В зависимости от даты изготовления батарейки, он может оказаться короче у новой батарейки, чем у батарейки в пульте. Именно по этой причине батарейка бывает пригодной даже по истечении указанного срока службы.



Кондиционер с режимами охлаждения и нагрева может еще и нагревать воздух. При определенных условиях такой нагрев более экономичен, чем с помощью других электронагревательных приборов – электротэнов, масляных радиаторов, электрокалориферов и пр. Вот главные особенности использования кондиционера для нагрева воздуха помещения.

- ❖ Наружный блок переносит тепло атмосферного воздуха и передает его внутреннему блоку, который нагревает воздух в помещении. Такая циркуляция воздуха позволяет довольно быстро согреть помещение.
- ❖ Теплопроизводительность кондиционера падает со снижением температуры атмосферного воздуха.
- ❖ При низкой температуре атмосферного воздуха процесс придется совмещать с работой других нагревательных приборов.
- ❖ Если на улице очень холодно, рекомендуется использовать электронагревательные приборы, указанные выше, вместо нагрева воздуха кондиционером.

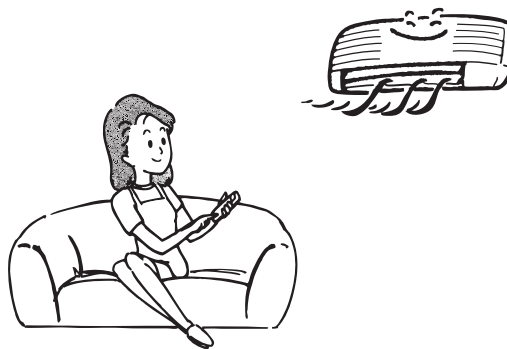



При низкой температуре воздуха на улице и его высокой влажности возможно обмерзание теплообменника наружного блока инеем. Такое обмерзание снижает производительность кондиционера. В этом случае помогает функция **автоматической оттайки инея**, которая периодически растапливает слой нарощего инея. Внешними признаками начала действия этой функции являются:

- ❖ Режим **Нагрев** автоматически прерывается на 5–10 мин.
- ❖ Вентиляторы наружного и внутреннего блоков останавливаются.
- ❖ В наружном блоке возможно появление пара, что не является признаком неисправности, а свидетельствует об интенсивном испарении влаги с теплообменника.

Режим нагрева возобновится автоматически, как только весь иней на теплообменнике растает.

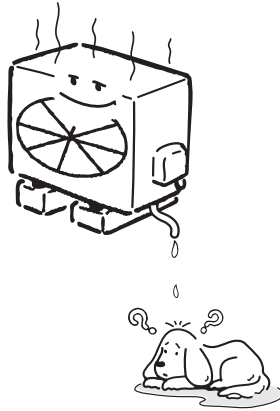



### **⚠ ПРЕДОСТЕРЕЖЕНИЕ!**

Прежде чем приступить к очистке, выключите кондиционер и сетевой размыкатель.

#### **ЧИСТКА ВНУТРЕННЕГО БЛОКА И ПУЛЬТА ДИСТАНЦИОННОГО УПРАВЛЕНИЯ**

- ❖ Чистку внутреннего блока и пульта дистанционного управления выполняйте сухой мягкой тканью.
- ❖ Если внутренний блок слишком загрязнен, смочите ткань холодной водой.
- ❖ Снимите лицевую панель внутреннего блока, промойте ее водой и вытрите насухо тканью.
- ❖ Не очищайте кондиционер тканью с химической пропиткой или щеткой.
- ❖ Не пользуйтесь для чистки бензином, полиролем, растворителями, чистящими порошками или другими химически активными веществами. Они могут повредить покрытие корпуса, привести к его деформации или изменению цвета.

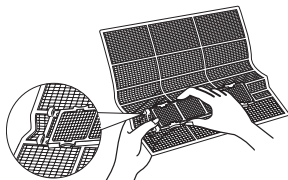
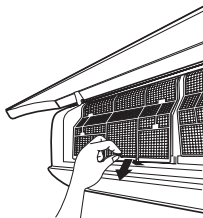

#### **ЧИСТКА ВОЗДУХООЧИСТИТЕЛЬНЫХ ФИЛЬТРОВ**

Загрязнение фильтров приводит к снижению производительности кондиционера. Поэтому регулярно, каждые 2-недели, проводите чистку воздухоочистительных фильтров.

1. Откройте и поднимите лицевую панель до щелчка.
2. Возьмите рамку каждого комбинированного фильтра за крепления и приподнимите. Затем потяните ее вниз.
3. Выньте комбинированные фильтры из внутреннего блока.
  - ❖ Осуществляйте очистку фильтров пылесосом или промойте водой, с последующей просушкой.
4. Извлеките бактерицидный биофильтр и угольный фильтр из каркаса.
  - ❖ Очищайте эти два фильтра пылесосом каждые 2 недели и замените новыми после полугода использования.

5. Фотокаталитический фильтр в каркасе просушите на солнечном свете в течение часа.
  - ❖ Очищайте этот фильтр раз в 3 месяца. Замените его новым через 3 года.
6. Установите бактерицидный биофильтр вместе с угольным в рамку.
7. Обе рамки вставьте в верхние части двух комбинированных фильтров. Установите комбинированные фильтры во внутренний блок на прежнее место. Следите за правильностью установки.

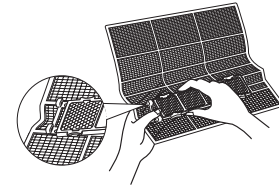

### ХРАНЕНИЕ

Если Вы не планируете использовать кондиционер в течение длительного времени (месяца и более):

1. Включите кондиционер на несколько часов в режиме вентилятора.
2. Полностью просушите его внутренние полости.
3. Отключите кондиционер.
4. Извлеките элементы питания из пульта дистанционного управления.

Периодически очищайте и обслуживайте наружный блок, который находится на улице. Не пытайтесь делать это самостоятельно, обращайтесь в авторизованную монтажную фирму.

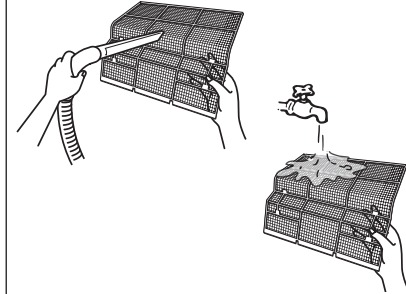

### ПРОВЕРКА ПЕРЕД ВКЛЮЧЕНИЕМ КОНДИЦИОНЕРА

- ❖ Убедитесь, что электропровод не поврежден и не выключен из электрической сети.
- ❖ Убедитесь, что установлены комбинированные фильтры.
- ❖ Убедитесь, что нет препятствий входящему в кондиционер и выходящему из кондиционера воздушным потокам.

### ВНИМАНИЕ!

- ❖ Вынимая фильтр, не касайтесь металлических частей кондиционера. Острые металлические детали могут нанести травму.
- ❖ Не допускайте попадания воды внутрь кондиционера: она может нарушить изоляцию, привести к возгоранию или поражению электрическим током.

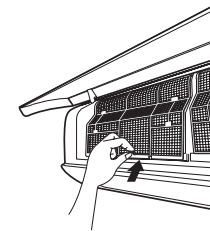

<p><b>1. Задержки при исполнении команд</b></p>	<p>В кондиционере предусмотрены 3 устройства защиты:</p> <ul style="list-style-type: none"> <li>❖ <b>От частых включений компрессора</b> Для защиты компрессора от слишком частых запусков, которые приводят к быстрому износу компрессора, предусмотрена 3-минутная задержка запуска кондиционера после его отключения.</li> <li>❖ <b>От подачи холодного воздуха</b> (только кондиционеры с режимами нагрева и охлаждения) В режиме нагрева предусмотрена защита от подачи холодного воздуха в помещение. Воздух начинает поступать приблизительно через 5 мин. после включения. За это время теплообменник внутреннего блока нагреется. Воздух не подается в помещение в следующих случаях:             <ol style="list-style-type: none"> <li>1. Теплообменник еще не нагрелся в режиме нагрева.</li> <li>2. В режиме оттайки инея на теплообменнике.</li> <li>3. При низкой температуре на улице (в режиме нагрева).</li> </ol> </li> <li>❖ <b>От обрастания инеем теплообменника наружного блока</b> В режиме нагрева на теплообменнике наружного блока при низкой температуре на улице образуется слой инея, снижающий производительность кондиционера. Для периодического устранения этого слоя в кондиционере автоматически включается функция оттайки, которая за 4–10 мин. превратит весь слой в конденсат. Длительность оттайки зависит от температуры на улице и толщины слоя инея. Во время оттаивания вентиляторы внутреннего и наружного блоков неподвижны.</li> </ul>
<p><b>2. Легкий туман</b></p>	<ul style="list-style-type: none"> <li>❖ Туман может выделяться из-за большого перепада температуры между входящим и выходящим из кондиционера воздухом. Это наблюдается, если кондиционер работает на охлаждение при высокой относительной влажности воздуха.</li> <li>❖ Туман может выделяться также при включении кондиционера в режиме нагрева сразу после окончания оттайки теплообменника наружного блока.</li> </ul>
<p><b>3. Кратковременные звуки, издаваемые работающим кондиционером</b></p>	<ul style="list-style-type: none"> <li>❖ При работе или в процессе отключения компрессора слышен тихий журчащий звук, вызванный перетеканием хладагента по трубопроводу.</li> <li>❖ При работе или в процессе отключения компрессора издается негромкий кратковременный скрип, вызванный тепловым расширением пластмассовых деталей кондиционера при их нагревании.</li> <li>❖ При включении питания воздушные заслонки устанавливаются в заданное положение, при этом слышен шум.</li> </ul>

<p><b>4. Еле ощутимый запах, исходящий от внутреннего блока кондиционера</b></p>	<p>Запах выделяется не самим кондиционером (если он исправен), а находящимися в помещении мебелью, дымом, какими-либо химическими веществами. Он оказывается во внутреннем блоке вместе с попадающим воздухом, после чего, при слишком высокой его интенсивности или загрязненных фильтрах, подается назад в помещение.</p>
<p><b>5. Возможная конденсация влаги</b></p>	<p>При работе кондиционера в режиме охлаждения и высокой относительной влажности воздуха в помещении (более 80%), с поверхности внутреннего блока может капать конденсированная вода. Максимально откройте горизонтальную воздушную заслонку и включите высокую скорость вентилятора, чтобы конденсат быстро удалялся от кондиционера.</p>
<p><b>6. Автоматический перезапуск (Auto-restart)</b></p>	<p>При перебоях электропитания кондиционер полностью выключается. (У моделей без функции автоматического перезапуска после возобновления электропитания начинает мигать индикатор Operation, но кондиционер не включается. Для запуска кондиционера надо нажать кнопку Вкл./Выкл. на пульте дистанционного управления.) Кондиционеры с функцией автоматического перезапуска после возобновления питания сами включаются и начинают работать с теми параметрами (режим, контрольная температура и т.п.), которые были установлены до отключения питания. Все эти параметры записываются в постоянную память микропроцессора кондиционера.</p>
<p><b>7. Электромагнитные помехи</b></p>	<p>Во время грозы могут создаваться помехи для кондиционера, приводящие к нарушению его нормальной работы. Выключите питание кондиционера и затем вновь включите его. Для запуска кондиционера нажмите кнопку Вкл./Выкл. на пульте дистанционного управления. После этого кондиционер должен работать без нарушений.</p>

Если кондиционер не работает или работает ненормально, прежде всего самостоятельно проведите простейшие проверки. Возможно, это поможет Вам решить проблему, не обращаясь в авторизованную монтажную фирму.

## 1. Кондиционер не работает

### Возможные причины:

- ❖ Перебои питания – дождитесь возобновления подачи электроэнергии.
- ❖ Перегорели предохранители или сработал автоматический выключатель – замените предохранители.
- ❖ Неисправны элементы питания (батарейки) пульта дистанционного управления – замените их.
- ❖ Неправильно установлено время на таймере кондиционера – отмените установку таймера.

## 2. Кондиционер плохо охлаждает или нагревает помещение

### Возможные причины:

- ❖ Неправильно задана желаемая температура воздуха (слишком высокая в режиме охлаждения, слишком низкая – в режиме нагрева) – установите нужную температуру воздуха на пульте (см. раздел инструкции «Режимы работы кондиционера»).
- ❖ Воздухоочистительный фильтр сильно загрязнен – очистите фильтр.
- ❖ Затруднено поступление или выброс воздуха из наружного блока (посторонние предметы загораживают его решетки) – удалите препятствия воздушному потоку, затем вновь включите кондиционер.
- ❖ Окна или двери кондиционируемого помещения открыты – закройте их.
- ❖ 3-минутная задержка запуска компрессора после включения – подождите несколько минут.

## 3. При возникновении следующих неисправностей отключите кондиционер, отсоедините его от электросети и обратитесь в авторизованную монтажную фирму

- ❖ Часто мигают индикаторы. Вы отключили кондиционер и через две-три минуты включили его снова, но индикаторы продолжают мигать.
- ❖ Часто перегорают плавкий предохранитель или срабатывает автоматический выключатель.
- ❖ Внутри кондиционера попала вода или посторонние предметы.
- ❖ Плохо работает пульт, приемник сигналов пульта дистанционного управления или выключатель кондиционера.
- ❖ Другие нарушения в работе кондиционера.

**Не пытайтесь самостоятельно ремонтировать кондиционер – это опасно!**

**Поручите ремонт кондиционера только квалифицированным специалистам авторизованной монтажной фирмы.**

До обращения в монтажную фирму проверьте работоспособность кондиционера сами.

**Кондиционер не работает**

Подано ли питание на кондиционер?



Установлен ли режим настройки часов в положении «Вкл.»?

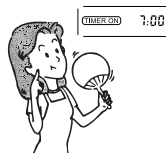

Не отключено ли электричество и не выбит ли автомат защиты?



**Низкая холодо- или теплопроизводительность**

Устраивает ли Вас температурная настройка?

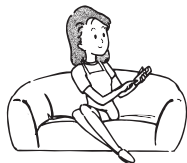

Не забита ли сетка воздухоочистительного фильтра пылью и грязью?

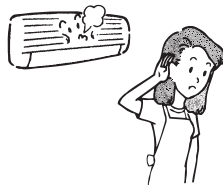

Не открыты ли окна и двери?

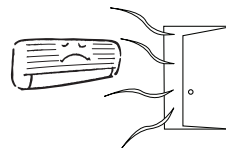

**Низкая холодопроизводительность**

Нет ли прямого воздействия солнечных лучей?



Не работает ли в комнате источник со значительным тепловыделением?



Не слишком ли много людей в помещении?



## Когда нужно немедленно обратиться в авторизованную монтажную фирму

В следующих ситуациях немедленно отключите кондиционер и свяжитесь с монтажной фирмой.

Часто выбивает предохранитель или автомат защиты.

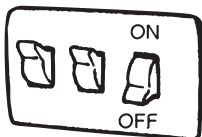

Автомат-предохранитель слишком сильно нагрелся.

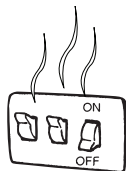

Изоляция кабеля питания повреждена.



Работа кондиционера нарушает нормальную работу телевизоров, радио и других электроприборов.

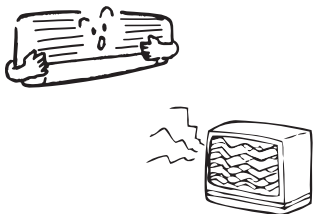

Не срабатывает кнопка Вкл./Выкл.



Во время работы из блока постоянно раздается посторонний шум.



При нажатии кнопки Вкл./Выкл. (Run) происходит сбой в работе кондиционера, и этот сбой повторяется после отключения от сети и перезапуске кондиционера вновь через 3 мин.

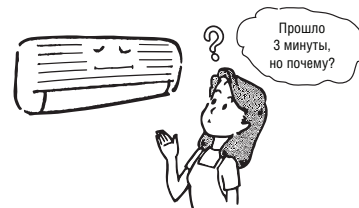

Если нормальная работа кондиционера не восстановится даже после выполнения всех указанных выше проверок и после просмотра предыдущей страницы сомнения еще останутся, отключите кондиционер и свяжитесь с авторизованной монтажной фирмой.



## МОДЕЛИ СТАНДАРТНОГО ИСПОЛНЕНИЯ

ВНУТРЕННИЙ БЛОК			KSGG26HFDN1	KSGG35HFDN1	KSGG53HFDN1	KSGG70HFDN1
НАРУЖНЫЙ БЛОК			KSRG26HFDN1	KSRG35HFDN1	KSRG53HFDN1	KSRG70HFDN1
Производительность	Охлаждение	кВт	2.61	3.5	5.3	7.1
	Нагрев		2.8	3.75	5.6	7.2
Электропитание	Однофазное	В, Гц, Ф	220-240, 50, 1			
Потребляемая мощность	Охлаждение	кВт	0.9	1.2	2.0	2.64
	Нагрев		0.88	1.27	1.97	2.68
Энергоэффективность	Охлаждение (EER)		2.9	2.9	2.6	2.6
	Нагрев (COP)		2.9	2.9	2.75	2.7
Годовое энергопотребление	Среднее значение	кВт·ч	450	600	1000	1325
Расход воздуха (макс./сред./мин.)	Внутренний блок	м <sup>3</sup> /ч	430/470	530/530	750/750	1100/1100
Интенсивность осушки воздуха	Среднее значение	л/ч	0.8	1	1.5	2.2
Уровень шума (выс./сред./низ.)	Внутренний блок	дБА	35 / 33 / 29	37 / 35 / 32	42 / 39 / 36	49 / 44 / 40
Габаритные размеры (Ш x В x Г)	Внутренний блок	мм	718x240x180	770x240x180	898x280x202	1033x313x202
	Наружный блок		600x500x232	700x552x256	820x605x300	902x650x307
Вес	Внутренний блок	кг	7	8	11	14
	Наружный блок		25	31	41	55
Трубопровод хладагента	Диаметр для жидкости	мм	6.4	6.4	6.4	9.52
	Диаметр для газа		9.52	12	12	15.9
	Длина между блоками	м	15	15	15	15
	Перепад между блоками	м	5	5	5	5
Площадь обслуживаемого помещения	Рекомендуемая	м <sup>2</sup>	26	35	55	70

Авторизованная монтажная служба осуществляет установку и первый пуск кондиционера, после чего заполняет гарантийный талон и выдает его пользователю. Талон должен быть скреплен печатью и содержать разборчиво написанную фамилию специалиста, установившего кондиционер, а также название, адрес и телефон авторизованной фирмы.

Может так случиться, что в течение гарантийного срока в работу кондиционера необходимо срочное вмешательство специалиста (см. таблицу на предыдущей странице). В день обнаружения неисправности или, в крайнем случае, на следующий день нужно связаться с авторизованной фирмой, чтобы договориться о времени ее устранения и сохранения тем самым гарантии.

Если по каким-либо причинам авторизованной фирме не удастся устранить возникшую неисправность, следует обратиться в единую круглосуточную междугородную службу поддержки клиента. Позвоните бесплатно по телефону **8 (800) 200-0005**, объясните свою проблему, после чего с Вами свяжутся из ближайшего сервисного центра, чтобы договориться об удобном времени устранения неисправности. Всего по Российской Федерации создано 86 таких сервисных центров.





 **KENTATSU**

IS THE TRADEMARK OF  
KENTATSU DENKI, JAPAN

