

GP 60 M 5



| | |
|-------------|----|
| Deutsch | 5 |
| Svenska | 14 |
| Suomi | 23 |
| Norsk | 31 |
| Dansk | 39 |
| Eesti | 47 |
| Latviešu | 56 |
| Lietuviškai | 65 |
| Русский | 74 |
| Polski | 84 |
| Українська | 94 |

Register and win!
www.kärcher.com



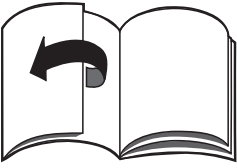

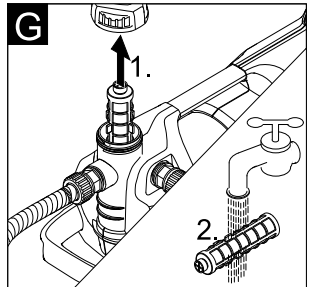
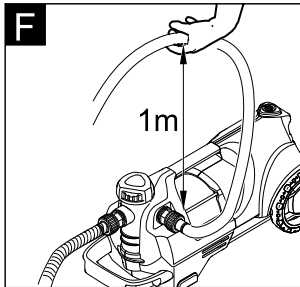
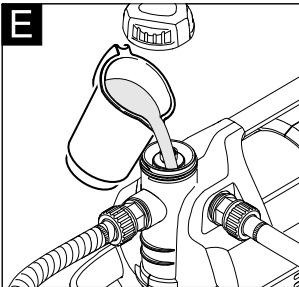
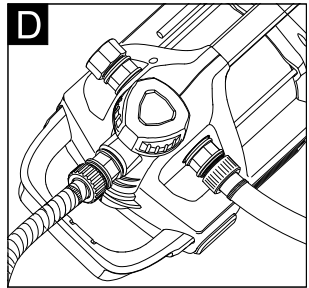
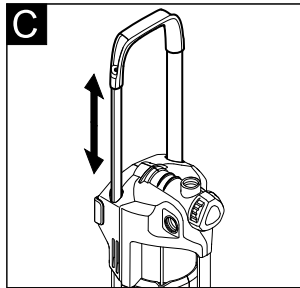
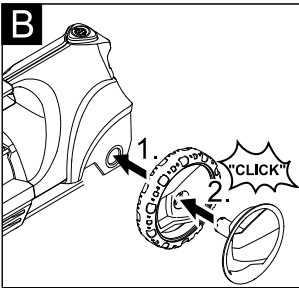
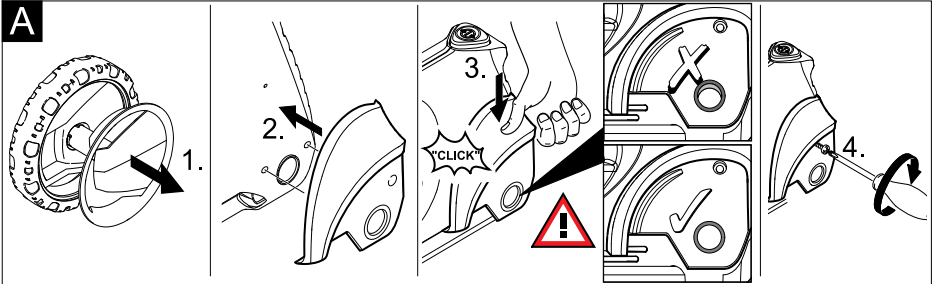
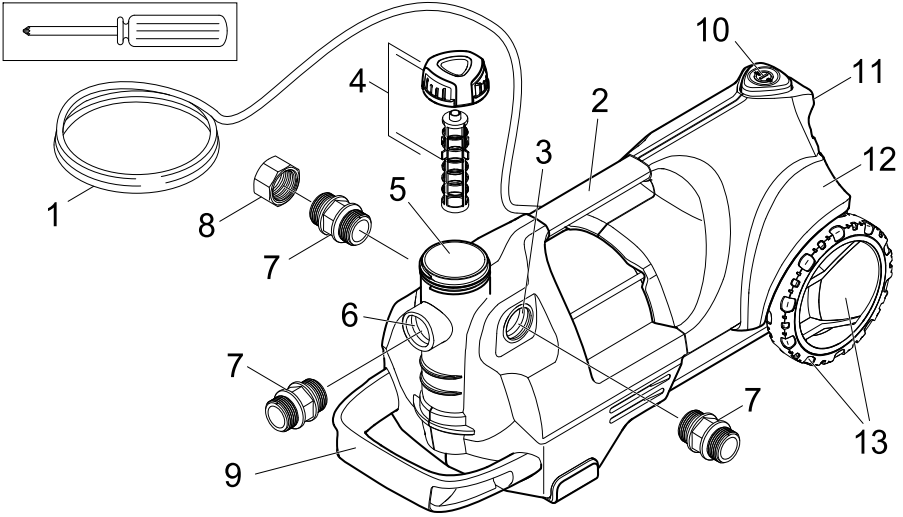

| | | |
|--|---|--|
|  <p>6.997-350.0 / 6.997-349.0</p> |  <p>6.997-348.0</p> |  <p>6.997-347.0 / 6.997-346.0</p> |
|  <p>6.997-345.0 / 6.997-342.0</p> |  <p>6.997-341.0</p> |  <p>6.997-343.0 / 6.997-344.0</p> |
|  <p>6.997-359.0</p> |  <p>6.997-352.0 / 6.997-354.0</p> |  <p>6.997-357.0</p> |
|  <p>6.997-356.0</p> |  <p>6.997-358.0</p> |  <p>6.997-340.0</p> |

Sehr geehrter Kunde,



Lesen Sie vor der ersten Benutzung Ihres Gerätes diese Betriebsanleitung und handeln Sie danach. Bewahren Sie diese Betriebsanleitung für späteren Gebrauch oder für Nachbesitzer auf.

Bestimmungsgemäße Verwendung

Dieses Gerät wurde für den privaten Gebrauch entwickelt und ist nicht für die Beanspruchungen des gewerblichen Einsatzes vorgesehen.

Der Hersteller haftet nicht für eventuelle Schäden, die durch nicht bestimmungsgemäßen Gebrauch oder falsche Bedienung verursacht werden.

Zugelassene Förderflüssigkeiten:

- Brauchwasser
- Brunnenwasser
- Quellwasser
- Regenwasser
- Schwimmbadwasser (bestimmungsgemäße Dosierung der Additive vorausgesetzt)

⚠ Achtung

Das Gerät ist nicht für den Transport von Trinkwasser bestimmt.

Nicht gefördert werden dürfen ätzende, leicht brennbare oder explosive Stoffe (z.B. Benzin, Petroleum, Nitroverdünnung), Fette, Öle, Salzwasser und Abwasser aus Toilettenanlagen und verschlammtes Wasser, das eine geringere Fließfähigkeit als Wasser hat. Die Temperatur der geförderten Flüssigkeit darf 35°C nicht überschreiten.

Das Gerät ist nicht für den ununterbrochenen Pumpbetrieb (z.B. Dauerumwälzbetrieb im Teich) oder als stationäre Installation (z.B. Hebeanlage, Springbrunnenpumpe) geeignet.

Umweltschutz



Die Verpackungsmaterialien sind recycelbar. Bitte werfen Sie die Verpackungen nicht in den Hausmüll, sondern

führen Sie diese einer Wiederverwertung zu.



Altgeräte enthalten wertvolle recyclingfähige Materialien, die einer Verwertung zugeführt werden sollten.

Bitte entsorgen Sie Altgeräte deshalb über geeignete Sammelsysteme.

Hinweise zu Inhaltsstoffen (REACH)

Aktuelle Informationen zu Inhaltsstoffen finden Sie unter:

<http://www.karcher.de/de/unternehmen/umweltschutz/REACH.htm>

Garantie

In jedem Land gelten die von unserer zuständigen Vertriebsgesellschaft herausgegebenen Garantiebedingungen. Etwaige Störungen an Ihrem Gerät beseitigen wir innerhalb der Garantiefrist kostenlos, sofern ein Material- oder Herstellungsfehler die Ursache sein sollte. Im Garantiefall wenden Sie sich bitte mit Kaufbeleg an Ihren Händler oder die nächste autorisierte Kundendienststelle.

Sicherheitshinweise

⚠ Lebensgefahr

Bei Nichtbeachtung der Sicherheitshinweise besteht Lebensgefahr durch elektrischen Strom!

- Anschlussleitung mit Netzstecker vor jedem Betrieb auf Schäden prüfen. Beschädigte Anschlussleitung unverzüglich durch autorisierten Kundendienst/ Elektro-Fachkraft austauschen lassen.
- Alle elektrischen Steckerverbindungen sind im überflutungssicheren Bereich anzubringen.
- Ungeeignete Verlängerungsleitungen können gefährlich sein. Verwenden Sie im Freien nur dafür zugelassene und entsprechend gekennzeichnete Verlängerungsleitungen mit ausreichendem Leitungsquerschnitt. Stecker und Kupplung einer verwendeten Verlängerungsleitung müssen spritzwassergeschützt sein.

- Das Netzanschlusskabel nicht zum Transportieren oder Befestigen des Gerätes benutzen.
- Nicht am Netzanschlusskabel, sondern am Stecker ziehen, um das Gerät vom Netz zu trennen.
- Das Netzanschlusskabel nicht über scharfe Kanten ziehen und nicht einquetschen.
- Das Gerät stand- und überflutungssicher aufstellen.
- Das Gerät nicht dauerhaft im Regen oder bei feuchter Witterung betreiben.
- Die angegebene Spannung auf dem Typenschild muss mit der Spannung der Stromquelle übereinstimmen.
- Um Gefährdungen zu vermeiden, dürfen Reparaturen und der Einbau von Ersatzteilen nur vom autorisierten Kundendienst durchgeführt werden.
- Die Pumpe max. 3 Minuten bei fehlender Wasserzufuhr oder geschlossener Druckseite betreiben. In diesem Zustand erhitzt sich das Wasser in der Pumpe und kann bei Austritt zu Verletzungen führen!

Das Metallgehäuse der Pumpe wird dabei heiss und es besteht Verbrennungsgefahr.

Bei Überhitzung schaltet die Pumpe ab.

- Die Pumpe darf nicht als Tauchpumpe verwendet werden.
- Bei Verwendung der Pumpe an Schwimmbecken, Gartenteichen oder Springbrunnen einen Mindestabstand von 2m einhalten und Gerät gegen Abutschen ins Wasser sichern.
- Elektrische Schutzeinrichtungen beachten:

Pumpen dürfen an Schwimmbecken, Gartenteichen und Springbrunnen nur über einen Fehlerstromschutzschalter mit einem Nennfehlerstrom von max. 30mA betrieben werden. Wenn sich Personen im Schwimmbecken oder Gartenteich befinden, darf die Pumpe nicht betrieben werden.

Aus Sicherheitsgründen empfehlen wir grundsätzlich, das Gerät über einen Fehlerstromschutzschalter (max. 30mA) zu betreiben.

Der elektrische Anschluss darf nur von einer Elektrofachkraft vorgenommen werden. Die nationalen Bestimmungen hierzu sind unbedingt zu beachten!

In Österreich müssen Pumpen zum Gebrauch an Schwimmbecken und Gartenteichen, die mit einer festen Anschlussleitung ausgestattet sind, nach ÖVE B/EN 60555 Teil 1 bis 3, über einen ÖVE-geprüften Trenn-Transformator gespeist werden, wobei die Nennspannung sekundär 230V nicht überschreiten darf.

Dieses Gerät ist nicht dafür bestimmt, durch Personen (einschließlich Kinder) mit eingeschränkten physischen, sensorischen oder geistigen Fähigkeiten oder mangels Erfahrung und/oder mangels Wissen benutzt zu werden, es sei denn, sie werden durch eine für ihre Sicherheit zuständige Person beaufsichtigt oder erhalten von ihr Anweisungen, wie das Gerät zu benutzen ist. Kinder sollten beaufsichtigt werden, um sicherzustellen, dass sie nicht mit dem Gerät spielen.

Symbole



Verbrennungsgefahr durch heiße Oberflächen!

Dieses Symbol befindet sich auf dem Inox-Pumpenkopfgehäuse des Geräts, das sich bei fehlender Wasserzufuhr oder geschlossener Druckseite erhitzen kann.

Inbetriebnahme

Vor Inbetriebnahme der Pumpe sind unbedingt die Sicherheitshinweise zu beachten!

Gerätebeschreibung

- 1 Netzanschlusskabel mit Stecker
- 2 Alu - Tragegriff
- 3 Anschluss G1 (33,3 mm) Druckleitung
- 4 Deckel und Vorfilter
- 5 Einfüllstutzen
- 6 Anschluss G1 (33,3 mm) Saugleitung
- 7 Anschlussstück G1 (33,3 mm) auf G1 (33,3 mm)
- 8 Abdeckkappe
- 9 Ausziehbarer Trolleygriff
- 10 Ein-/Aus Schalter
- 11 Standfuß für senkrechte Lagerung
- 12 Radkasten
- 13 Rad mit Radblende

Vorbereiten

Abbildung 

- Radblende vom Rad trennen. Dazu den Rahmen der Radblende von Hinten aus dem Rad drücken.
- Radkasten auf Gehäuse drücken bis dieser einrastet. Dabei darauf achten, dass die zwei Kunststoffbolzen am Radkasten in die zwei unteren Bohrungen im Gerät gesteckt werden.
- Schraube eindrehen und festziehen.

Abbildung 

- Rad in Radkasten schieben. Danach Radblende in das vorgesehene Loch des Rades drücken, bis die Radblende einrastet.

Abbildung 

- Trolleygriff bis zum Anschlag herausziehen und Pumpe zum Einsatzort transportieren.

Abbildung 

- Saug- und Druckleitung mit Kärcher Sonderzubehör G1“(33,3mm) anschließen.

- Betrieb kann über beide seitlichen Druckanschlüsse erfolgen. Wird nur eine Druckleitung benutzt, muss auf den unbenutzten Anschluss die Abdeckkappe geschraubt werden.

Abbildung 

- Deckel am Einfüllstutzen abschrauben und Wasser bis zum Überlaufen einfüllen.
- Deckel fest auf den Einfüllstutzen schrauben.

Hinweis: Wenn sandiges Wasser gefördert werden soll, empfehlen wir dringend einen zusätzlichen Vorfilter zu verwenden (siehe Sonderzubehör). Diesen bitte an der Saugseite der Pumpe, zwischen Saugschlauch und Pumpe, montieren.

Betrieb

⚠ Achtung

Betrieb der Pumpe darf nur in liegender Position erfolgen!

Hinweis: Vor jedem Betrieb ist sicherzustellen, dass das Gerät wie im Kapitel Vorbereiten beschrieben angeschlossen ist, da das Einstecken des Netzsteckers ein sofortiges Starten zur Folge haben kann.

- Netzstecker in Steckdose stecken.

Abbildung 

Tipp: für eine Verkürzung der Ansaugzeit Druckschlauch auf ca. 1m anheben

- Gerät am Ein- / Ausschalter einschalten.
- Warten bis Pumpe ansaugt und gleichmäßig fördert.
- Das Gerät ist nun betriebsbereit.

⚠ Achtung

Bei fehlender Wasserzufuhr oder längerer Unterbrechung der Wasserentnahme erhitzt sich bei laufender Pumpe das Wasser im Pumpenkopf!

Pumpe max. 3 Minuten in diesem Betriebszustand betreiben.

Wird die Pumpe längere Zeit in diesem Zustand betrieben, erhitzt sich das Metallgehäuse der Pumpe und es besteht Verbrennungsgefahr!
Für diesen Fall verfügt die Pumpe über einen Überhitzungsschutz, der die Pumpe abschaltet.

Betrieb beenden

- Bei Förderung von Wasser mit Zusätzen, Pumpe nach jedem Gebrauch mit klarem Wasser durchspülen.
- Gerät ausschalten.
- Netzstecker aus Steckdose ziehen.

Pflege, Wartung

Abbildung 

- Deckel am Einfüllstutzen abschrauben.
- Vorfilter regelmäßig auf Verschmutzungen kontrollieren. Bei sichtbaren Verschmutzungen wie folgt vorgehen:
- Vorfilter entnehmen und unter fließendem Wasser reinigen.
- Schmutzreste im unteren Bereich des Einfüllstutzens über die Anschlüsse der Druckleitung ausspülen, dazu die Pumpe auf die Seite legen und ausspritzen.
- Gereinigten Vorfilter einsetzen.
- Deckel auf Einfüllstutzen fest aufschrauben.

Lagerung

- Wasser in der Pumpe über Einfüllstutzen oder Anschlüsse Druckleitung entleeren.
- Gerät an einem frostfreien Ort aufbewahren.
- Zur platzsparenden Lagerung kann die Pumpe senkrecht gestellt werden.

CE-Erklärung

Hiermit erklären wir, dass die nachfolgend bezeichnete Maschine aufgrund ihrer Konzipierung und Bauart sowie in der von uns in Verkehr gebrachten Ausführung den einschlägigen grundlegenden Sicherheits- und Gesundheitsanforderungen der EG-Richtlinien entspricht. Bei einer nicht mit uns abgestimmten Änderung der Maschine verliert diese Erklärung ihre Gültigkeit.

Produkt: Pumpe

Typ: 1.645-xxx

Einschlägige EG-Richtlinien

2006/95/EG

2004/108/EG

2000/14/EG

Angewandte harmonisierte Normen

EN 55014-1: 2006

EN 55014-2: 1997 + A1: 2001

EN 60335-1

EN 61000-3-2: 2006

EN 61000-3-3: 2008

EN 62233: 2008

Angewandte Spezifikationen:

EN 60335-2-41

Schalleistungspegel dB(A)

GP 60 M5

EN ISO 20361

Gemessen: 71

Garantiert: 73

Die Unterzeichnenden handeln im Auftrag und mit Vollmacht der Geschäftsführung.

H. Jenner
CEO

S. Reiser
Head of Approbation

Alfred Kärcher GmbH & Co. KG
Alfred-Kärcher-Str. 28 - 40
71364 Winnenden (Germany)
Tel.: +49 7195 14-0
Fax: +49 7195 14-2212

Sonderzubehör

Die Abbildungen der nachfolgend aufgeführten Sonderzubehöre finden Sie auf Seite 4 dieser Anleitung.

| | | |
|-------------|---------------------------------------|---|
| 6.997-350.0 | Sauggarnitur 3,5m | Komplett anschlussfertiger, vakuumfester Saugschlauch mit Saugfilter und Rückflusstopp. Auch als Verlängerung des Saugschlauchs verwendbar. 3/4“(19mm) Schlauch mit G1(33,3mm) Anschlussgewinde. |
| 6.997-349.0 | Sauggarnitur 7,0m | |
| 6.997-348.0 | Saugschlauch 3,5m | Komplett anschlussfertiger, vakuumfester Saugschlauch zum Direktanschluss an die Pumpe. Zur Verlängerung der Sauggarnitur oder zur Verwendung mit Saugfiltern. 3/4“(19mm) Schlauch mit G1(33,3mm) Anschlussgewinde. |
| 6.997-347.0 | Saugschlauch Meterware 3/4“(19mm) 25m | Vakuumfester Spiralschlauch zum Zuschneiden von individuellen Schlauchlängen. Kombiniert mit Anschlussstücken und Saugfilter als individuelle Sauggarnitur einsetzbar. |
| 6.997-346.0 | Saugschlauch Meterware 1“(25,4mm) 25m | |
| 6.997-345.0 | Saugfilter Basic 3/4“(19mm) | Zum Anschluss an die Saugschlauch-Meterware. Der Rückflusstopp verkürzt die Wiederansaugzeit. (Inklusive Schlauchklemmen) |
| 6.997-342.0 | Saugfilter Basic 1“(25,4mm) | |
| 6.997-341.0 | Saugfilter Premium | Zum Anschluss an die Saugschlauch-Meterware. Der Rückflusstopp verkürzt die Wiederansaugzeit. (Inklusive Schlauchklemmen). Robuste Metall-Kunststoff-Ausführung. Passend für 3/4“(19mm) oder 1“(25,4mm) Schläuche. |
| 6.997-343.0 | Vorfilter (Durchfluss bis 3000 l/h) | Pumpenvorfilter zum Schutz der Pumpe vor groben Schmutzpartikeln oder Sand. Der Filtereinsatz kann zur Reinigung entnommen werden. Mit G1(33,3mm) Anschlussgewinde. |
| 6.997-344.0 | Vorfilter (Durchfluss bis 6000 l/h) | |
| 6.997-359.0 | Pumpenanschlussstück G1 (33,3mm) | Passend für 3/4“(19mm) oder 1“(25,4mm) Schläuche. Mit G1 (33,3mm) Anschlussgewinde. Inklusive Rückschlagventil, Flachdichtung und Schlauchklemme. Bei Verwendung für Gartenpumpen die Flachdichtung einsetzen. |

| | | |
|-------------|---|---|
| 6.997-352.0 | Pumpen - Anschlussstück G1 (33,3mm) auf G1 (33,3mm) | Zur Verbindung von Pumpen mit Innengewinde an Wasseranschlüsse. |
| 6.997-354.0 | Pumpen - Anschlussstück G1 1/4 (41,9mm) auf G1 (33,3mm) | |
| 6.997-357.0 | Elektronischer Druckschalter | Ideal zum Umrüsten einer Gartenpumpe zum Hauswasserautomaten. Bei Wasserbedarf schaltet sich die Pumpe automatisch ein und wieder aus. Läuft kein Wasser durch die Pumpe, schützt die Trockenlaufsicherung die Pumpe vor Schäden und schaltet diese automatisch ab. Mit G1 (33,3mm) Anschlussgewinde. |
| 6.997-356.0 | Schwimmerschalter | Schaltet die Pumpe in Abhängigkeit vom Wasserstand des Wasserreservoirs automatisch ein und aus. Mit 10m Spezial-Anschlusskabel. |
| 6.997-358.0 | Anschlusssatz Basic G1(33,3mm) | Zum Anschluss von 1/2“(12,7mm) Wasserschläuchen an Pumpen mit G1(33,3mm) Anschlussgewinde. |
| 6.997-340.0 | Anschlusssatz Premium G1(33,3mm) | Zum Anschluss von 3/4“(25,4mm) Wasserschläuchen an Pumpen mit G1(33,3mm) Anschlussgewinde. Für erhöhten Wasserdurchfluss. |

Hilfe bei Störungen

Achtung

Um Gefährdungen zu vermeiden, dürfen Reparaturen und der Einbau von Ersatzteilen nur vom autorisierten Kundendienst durchgeführt werden.

Vor allen Arbeiten am Gerät, Gerät ausschalten und Netzstecker ziehen.

| Störung | Ursache | Behebung |
|--|---|--|
| Pumpe läuft aber fördert nicht | Luft in der Pumpe | siehe Kapitel „Vorbereiten“ Abb. D und E und Kapitel „Betrieb“ Abb. F |
| | Ansaugleitung verstopft | Netzstecker ziehen und Ansaugleitung reinigen |
| | Vorfilter verunreinigt | Vorfilter entnehmen und unter fließendem Wasser reinigen, ggf. Schmutzreste im Einfüllstutzen über Anschlüsse der Druckleitung ausspülen. |
| Pumpe läuft nicht an oder bleibt während des Betriebs plötzlich stehen | Stromversorgung unterbrochen | Sicherungen und elektrische Verbindungen prüfen |
| | Thermoschutzschalter im Motor hat die Pumpe wegen Überhitzung des Motors abgeschaltet. | Netzstecker ziehen, Pumpe abkühlen lassen, vor Wiederinbetriebnahme überprüfen, ob Lüftungsschlitze am Gehäuse frei sind. Wenn Problem erneut auftritt, Pumpe zur Reparatur bringen. |
| | Pumpen - Überhitzungsschutz hat die Pumpe wegen zu langer unterbrochener Wasserabbringung abgeschaltet. | Netzstecker ziehen, Pumpe abkühlen lassen. Dies kann einige Zeit in Anspruch nehmen. Danach die Pumpe wieder in Betrieb nehmen. |

| Störung | Ursache | Behebung |
|--|---|---|
| Förderleistung nimmt ab oder ist zu gering | Ansaugleitung verstopft | Netzstecker ziehen und Ansaugleitung reinigen |
| | Vorfilter verunreinigt | Vorfilter entnehmen und unter fließendem Wasser reinigen, ggf. Schmutzreste im Einfüllstutzen über Anschlüsse der Druckleitung ausspülen. |
| | Undichtigkeit auf Saugseite | Kontrolle der gesamten Ansaugseite auf Dichtigkeit. |
| | Förderleistung der Pumpe ist abhängig von der Förderhöhe und der angeschlossenen Peripherie | Max. Förderhöhe beachten, siehe technische Daten, ggf. grösseren Schlauchdurchmesser oder kürzere Schlauchlänge wählen. |

Bei Fragen oder Störungen hilft Ihnen unsere Kärcher-Niederlassung gerne weiter. Adresse siehe Rückseite.

Technische Daten

| | | GP 60 M 5 |
|--|--------------|------------------|
| Spannung | V | 230 - 240 |
| Frequenz | Hz | 50 |
| Leistung P _{nenn} | W | 1400 |
| Max. Fördermenge | l/h | 6000 |
| Max. Ansaughöhe | m | 8 |
| Max. Druck | MPa (bar) | 0,6 (6,0) |
| Max. Förderhöhe | m | 60 |
| Max. Korngröße der förderbaren Schmutzpartikel | mm | 1 |
| Gewicht | kg | 13,0 |
| Ermittelte Werte gemäß EN ISO 20361 | | |
| Schalldruckpegel L _{pA} | dB(A) | 58 |
| Unsicherheit K _{pA} | dB(A) | 3 |
| Schalleistungspegel L _{WA} + Unsicherheit K _{WA} | dB(A) | 73 |

Technische Änderungen vorbehalten!

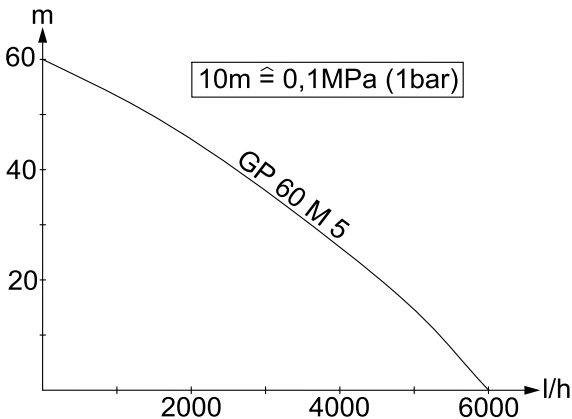

Die mögliche Fördermenge ist umso größer:

- je geringer die Ansaug- und Förderhöhen sind
- je grösser die Durchmesser der verwendeten Schläuche sind
- umso kürzer die verwendeten Schläuche sind
- je weniger Druckverlust das angeschlossene Zubehör verursacht

Bäste kund,



Läs denna bruksanvisning före första användning och följ anvisningarna noggrant. Denna bruksanvisning ska förvaras för senare användning eller lämnas vidare om maskinen byter ägare.

Ändamålsenlig användning

Denna produkt har konstruerats för privat användning och är ej avsedd för påfrestande, industriell användning.

Tillverkaren påtar sig inget ansvar för eventuella skador som uppkommer på grund av felaktig användning eller felaktig hantering.

Godkända matningsvätskor:

- Bruksvatten
- Brunnsvatten
- Källvatten
- Regnvatten
- Simbassängvatten (förutsätter korrekt dosering av additiv)

⚠ Observera

Maskinen är ej avsedd för befördran av dricksvatten.

Frätande, lätt brännbara eller explosiva substanser (t.ex. bensin, petroleum, nitrovätskor), fetter, oljor, saltvatten och avloppsvatten från toalettanläggningar och vatten som innehåller slam som har en lägre flytbarhet än vatten, får ej matas genom pumpen. Temperaturen i den transporterade vätskan får inte överskrida 35°C.

Aggregatet är inte avsett att användas för oavbruten pumpning (t.ex. för att pumpa runt vatten i en damm) eller som stationär installation (t.ex. lyftaggregat, fontänpump).

Miljöskydd



Emballagematerialen kan återvinnas. Kasta inte emballaget i hushållssoporna utan för dem till återvinning.



Skrotade aggregat innehåller återvinningsbara material som bör gå till

återvinning. Överlämna skrotade aggregat till ett lämpligt återvinningssystem.

Upplysningar om ingredienser (REACH)

Aktuell information om ingredienser finns på:

<http://www.karcher.de/de/unternehmen/umweltschutz/REACH.htm>

Garanti

I respektive land gäller de garantivillkor som publicerats av våra auktoriserade distributörer. Eventuella fel på aggregatet repareras utan kostnad under förutsättning att det orsakats av ett material- eller tillverkningsfel. I frågor som gäller garantin ska du vända dig med kvitto till inköpsstället eller närmaste auktoriserade kundtjänst.

Säkerhetsanvisningar

⚠ Livsfara

Vid åsidosättande av säkerhetsanvisningarna föreligger livfara på grund av elektrisk ström!

- Kontrollera, före varje användningstillfälle, att nätkabeln och nätkontakten inte är skadade. Skadade nätkablar ska genast bytas ut av auktoriserad kundservice eller en utbildad elektriker.
- Alla elektriska stickanslutningar skall placeras inom områden som inte riskerar att översvämmas.
- Olämpliga förlängningskablar kan vara farliga. Använd endast tillåtna förlängningskablar utomhus, med motsvarande märkning och med tillräckligt tvärsnitt. Kontakter och kopplingar på använd förlängningskabel måste vara vattentäta.
- Använd inte nätkabeln till att transportera eller fästa aggregatet.
- Drag inte i kabeln utan i kontakten för att skilja apparaten från nätet.
- Drag inte kabeln över vassa kanter och kläm inte ihop den.

- Placera apparaten där den står säkert och inte riskerar att utsättas för översvämning.
- Använd inte aggregatet under längre tid i regn eller fuktig omgivning.
- Angiven spänning på typskylten måste stämma överens med vägguttagets spänning.
- För att undvika risker får reparationer och reservdelsmontering endast utföras av auktoriserad kundservice.
- Pumpen får drivas maximalt 3 minuter utan vattentillförsel eller med stängd trycksida. I detta tillstånd värms vattnet i pumpen upp och kan leda till skador om det läcker ut!
Pumpens metallkäpa blir het och medför risk för brännskador.
Pumpen stängs av om den blir överhettad.
- Pumpen får inte användas som dränkpump.
- När pumpen används i bassänger, trädgårdsdammar och brunnar skall ett minsta avstånd på två meter bibehållas och pumpen skall säkras så att den inte åker ner i vattnet.
- Beakta elektriska skyddsanordningar: Pumpar får endast drivas med jordfelsbrytare, med nominell felström på max. 30mA, i bassänger, trädgårdsdammar och brunnar. När personer befinner sig i bassängen eller trädgårdsdammen får pumpen inte användas.
Av säkerhetsskäl rekommenderar vi principiellt att pumpen används med jordfelsbrytare (max. 30mA).
Elanslutningar får endast utföras av elektriker. Nationella bestämmelser måste ovillkorligen beaktas!
I Österrike måste pumpar som ska användas till bassänger och trädgårdsdammar, utrustade med fast anslutningsledning och enligt ÖVE B/EN 60555 del 1 till 3, matas via ÖVE-kontrollerad avskiljningstransformator

varvid den nominella spänningen inte får överskrida sekundär 230V.

Denna apparat är ej avsedd att användas av personer (även barn) med begränsad fysisk, sensorisk eller mental färdighet eller av personer som saknar erfarenhet och/eller kunskaper, såvida de inte övervakas av en person ansvarig för deras säkerhet eller har fått instruktioner av en sådan person hur apparaten ska användas. Barn ska hållas under uppsikt för att garantera att de inte leker med apparaten.

Symboler



Risk för brännskador på grund av mycket varma ytor!

Denna symbol finns på apparatens Inox-pumphuvudhus vilket kan hettas upp om inget vatteninflöde finns eller om trycksidan är stängd.

Idrifttagande

Säkerhetsanvisningarna måste ovillkorligen beaktas innan pumpen tas i bruk!

Beskrivning av aggregatet

- 1 Nätkabel med kontakt
- 2 Bärhandtag i aluminium
- 3 Anslutning G1(33,3mm) tryckledning
- 4 Lock och förfilter
- 5 Påfyllningsöppning
- 6 Anslutning G1(33,3mm) sugledning
- 7 Anslutningsstycke G1 (33,3 mm) till G1 (33,3 mm)
- 8 Täckkäpa
- 9 Utdragbart draghandtag
- 10 Strömbrytare
- 11 Stativfot för lagring i lodrät position.
- 12 Hjulbox
- 13 Hjul med hjulskydd

Förberedelser

Bild

- Ta bort hjulskyddet från hjulet
Tryck hjulskyddets ram ut ut hjulet bakifrån.
- Tryck fast hjulboxen på kåpan tills den hakar fast.
Se till att de båda plastbultarna på hjulboxen sticks in i de två nedre hålen på maskinen.
- Sätt i skruven och drag fast.

Bild

- Skjut in hjulen i hjulboxen. Tryck in hjulskyddet i det därför avsedda hålet på hjulen tills det hakar fast.

Bild

- Dra ut draghandtaget helt och transportera pumpen till arbetsstället.

Bild

- Anslut sug- och tryckledning med Kärcher specialtillbehör G1“(33,3mm).
- Båda tryckanslutningarna på sidorna kan användas. Om endast en tryckledning används måste täckkåpan skruvas fast på den anslutning som inte används.

Bild

- Skruva bort skydd på påfyllningsöppningen och fyll i vatten tills det rinner över.
- Skruva åt locket på påfyllningsrören ordentligt.

Observera: Om sandigt vatten ska pumpas rekommenderar vi på det bestämdaste att ett förfilter används (se specialtillbehör). Montera detta på pumpens sugsida, mellan sugslangen och pumpen.

Drift

Observera

Pumpen får endast användas i liggande position!

Obs: Före all användning skall säkerställas att apparaten är ansluten enligt instruktion i kapitlet Förbereda eftersom maskinen kan startas direkt när nätkontakten sätts i.

- Anslut nätkontakt till vägguttag.

Bild

- Ett tips:** höj upp tryckslangen ca. 1 meter för att förkorta insugningstiden
- Starta maskinen med reglaget Till/Från.
 - vänta tills pumpen suger och fördelar likvärdigt
 - Apparaten är klar att använda.

Observera

Om inget vatteninflöde finns, eller om vatten inte tappas ur under en längre tid värms vattnet i pumphuvudet upp när pumpen är igång!

Låt pumpen arbeta max. tre minuter i detta driftstillstånd.

Om pumpen drivs i detta tillstånd under en längre tid värms pumpens metallkåpa upp och det finns risk för brännskador!

Pumpen har ett överhettningsskydd som stänger av pumpen när detta sker.

Avsluta driften

- Spola alltid igenom pumpen med rent vatten efter varje användningstillfälle där vatten med tillsatser matats fram.
- Stäng av apparaten.
- Dra ut nätkontakten ur vägguttaget.

Skötsel, underhåll

Bild 

- skruva bort skydd på påfyllningsöppningen.
- Kontrollera regelbundet om förfiltret är smutsigt. Gör på följande sätt när det är smutsigt:
- tag bort förfilter och rengör detta under rinnande vatten.
- Spola ur smutsrester i den nedre delen av påfyllningsröret via tryckledningens anslutningar. lägg pumpen på sidan och spola ur den.
- Sätt i rengjort förfilter
- Skruva fast locket på påfyllningsröret ordentligt.

Förvaring

- Töm ur vattnet ur pumpen via påfyllningsröret eller anslutningarna för tryckledningarna.
- Förvara pumpen på frostfri plats.
- För att spara plats vid förvaring kan pumpen ställas upp.

CE-försäkran

Härmed försäkras vi att nedanstående be-tecknade maskin i ändamål och konstruk-tion samt i den av oss levererade versionen motsvarar EU-direktivens tillämpliga grund-läggande säkerhets- och hälsokrav. Vid ändringar på maskinen som inte har god-känts av oss blir denna överensstämmelse-förklaring ogiltig.

Produkt: Pump

Typ: 1.645-xxx

Tillämpliga EU-direktiv

2006/95/EG

2004/108/EG

2000/14/EG

Tillämpade harmoniserade normer

EN 55014-1: 2006

EN 55014-2: 1997 + A1: 2001

EN 60335-1

EN 61000-3-2: 2006

EN 61000-3-3: 2008

EN 62233: 2008

Tillämpade specifikationer:

EN 60335-2-41

Ljudeffektnivå dB(A)

GP 60 M5

EN ISO 20361

Upmätt: 71

Garanterad: 73

Undertecknade agerar på order av och med fullmakt från företagsledningen.

H. Jenner
CEO

S. Reiser
Head of Approbation

Alfred Kärcher GmbH & Co. KG
Alfred-Kärcher-Str. 28 - 40
71364 Winnenden (Germany)
Tel.: +49 7195 14-0
Fax: +49 7195 14-2212

Specialtillbehör

Bilderna på de följande beskrivna special tillbehören finns på sidan 4 i denna bruksanvisning.

| | | |
|-------------|---|---|
| 6.997-350.0 | Sugenhet, 3,5m | Komplett, anslutningsfärdig vakumfast sugslang med sugfilter och återflödesstopp. Kan även användas som förlängning till sugslangen. 3/4" (19mm) slang med G1(33,3mm) anslutningsgång. |
| 6.997-349.0 | Sugenhet, 7,0m | |
| 6.997-348.0 | Sugslang, 3,5m | Komplett, anslutningsfärdig vakumfast sugslang för direktanslutning till pumpen. För förlängning av sugenheten eller för användning med sugfilter. 3/4" (19mm) slang med G1(33,3mm) anslutningsgång. |
| 6.997-347.0 | Sugslang metervara 3/4" (19mm) 25m | Vakumfast spiralslang för tillskäring av individuella slanglängder. Kan i kombination med anslutningsstycken och sugfilter användas som individuell sugenhet. |
| 6.997-346.0 | Sugslang metervara 1/4" (25,4mm) 25m | |
| 6.997-345.0 | Sugfilter Basic 3/4" (19mm) | För anslutning till sugslang-metervara. Återflödesstoppen förkortar insugningstiden vid omstart. (Inklusive slangklämmor) |
| 6.997-342.0 | Sugfilter Basic 1/4" (25,4mm) | |
| 6.997-341.0 | Sugfilter Premium | För anslutning till sugslang-metervara. Återflödesstoppen förkortar insugningstiden vid omstart. (Inklusive slangklämmor) Robust utförande i metall och plast. Passar till 3/4" (19mm) eller 1" (25,4mm) slangar. |
| 6.997-343.0 | Förfilter (Genomflöde upp till 3000 l/h) | Pumpförfilter som skyddar pumpen mot grova smutspartiklar eller sand. Filterinsatsen kan tas ur för rengöring. Med G1(33,3mm) anslutningsgång. |
| 6.997-344.0 | Förfilter (Genomflöde upp till 6 000 l/h) | |
| 6.997-359.0 | Pumpanslutningsstycke G1 (33,3mm) | Passar till 3/4" (19mm) eller 1" (25,4mm) slangar. Med G1(33,3mm) anslutningsgång. Inklusive backventil, packning och slangklämma. Sätt i packningen vid användning som trädgårdspump. |

| | | |
|-------------|---|---|
| 6.997-352.0 | Pump - anslutningsstycke G1" (33,3mm) på G1" (33,3mm) | För anslutning av pumpar med innergång till vattenanslutning. |
| 6.997-354.0 | Pump – anslutningsstycke G1 1/4" (41,9mm) på G1" (33,3mm) | |
| 6.997-357.0 | Elektronisk tryckströmställare | Idealisk för att bygga om en trädgårdspump till hushållsvattensautomat. Vid vattenbehov slår pumpen automatiskt av eller på. Flyter inget vatten genom pumpen skyddar torrgångssäkring pumpen från skador och pumpen stängs av automatiskt. Med G1" (33,3mm) anslutningsgång. |
| 6.997-356.0 | Flottör | Pumpen slår automatiskt på och av beroende av vattennivån i vattenreservoaren. Med 10m speciell anslutningskabel. |
| 6.997-358.0 | Anslutningssats Basic G1(33,3mm) | För anslutning av 1/2"(12,7mm) vattenslangar till pumpar med G1(33,3mm) anslutningsgång. |
| 6.997-340.0 | Anslutningssats Premium G1 (33,3mm) | För anslutning av 3/4"(25,4mm) vattenslangar till pumpar med G1(33,3mm) anslutningsgång. För ökat vattengenomflöde. |

Åtgärder vid störningar

Observera

För att undvika risker får reparationer och reservdelsmontering endast utföras av auktoriserad kundservice.

Stäng alltid av aggregatet och lossa nätkontakten innan arbeten på aggregatet utförs.

| Störning | Orsak | Åtgärd |
|---|--|--|
| Pumpen arbetar men transporterar inte | Luft i pumpen | se kapitel "Förbereda" Bild D och E och kapitel "Drift", Bild F |
| | Sugledning tilltäppt | Drag ur nätkontakten och rengör sugledning |
| | Förfilter smutsigt | Tag bort förfilter och rengör detta under rinnande vatten; spola vid behov bort smutsrester i påfyllningsröret via tryckledningens anslutningar. |
| Pump startar inte eller stannar plötsligt under drift | Avbrott i strömförsörjningen | Kontrollera säkringar och elanslutningar |
| | Termobrytare i motorn har stängts av motorn på grund av överhettning. | Dra ur nätkontakten, låt pumpen kylas av, kontrollera innan pumpen startas på nytt att ventilationsöppningarna på kåpan inte är tilltäppta. Om problemet återkommer, lämna in pumpen för reparation. |
| | Pumpens överhettningsskydd har stängts av pumpen på grund av att den använts för länge utan att vatten pumpats ut. | Dra ur nätkontakten, låt pumpen kylas av. Detta kan ta tid. Starta pumpen igen. |

| Störning | Orsak | Åtgärd |
|---|--|--|
| Matningseffekt minskar eller är för låg | Sugledning tilltäppt | Drag ur nätkontakten och rengör sugledning |
| | Förfilter smutsigt | Tag bort förfilter och rengör detta under rinnande vatten; spola vid behov bort smutsrester i påfyllningsröret via tryckledningens anslutningar. |
| | Otätthet på sugsidan | Kontrollera hela sugsidan med avseende på tätthet. |
| | Pumpens matningseffekt är beroende av matningshöjden samt kringliggande anslutningar | Beakta max. matningshöjd, se tekniska data och välj ev. en större slangdi- ameter eller en kortare slanglängd. |

Vid frågor eller problem hjälper närmaste Kärcherfilial gärna till. Se baksidan för adress.

Tekniska data

| | | GP 60 M 5 |
|--|--------------|------------------|
| Spänning | V | 230 - 240 |
| Frekvens | Hz | 50 |
| Effekt P _{nominell} | W | 1400 |
| Max. matningsmängd | l/h | 6000 |
| Max. uppsugningshöjd | m | 8 |
| Max. tryck | MPa (bar) | 0,6 (6,0) |
| Max. matningshöjd | m | 60 |
| Max. kornstorlek hos transporteringsbara smutspartiklar | mm | 1 |
| Vikt | kg | 13,0 |
| Beräknade värden enligt EN ISO 20361 | | |
| Ljudtrycksnivå L _{pA} | dB(A) | 58 |
| Osäkerhet K _{pA} | dB(A) | 3 |
| Ljudteffektsnivå L _{WA} + Osäkerhet K _{WA} | dB(A) | 73 |

Med reservation för tekniska ändringar!

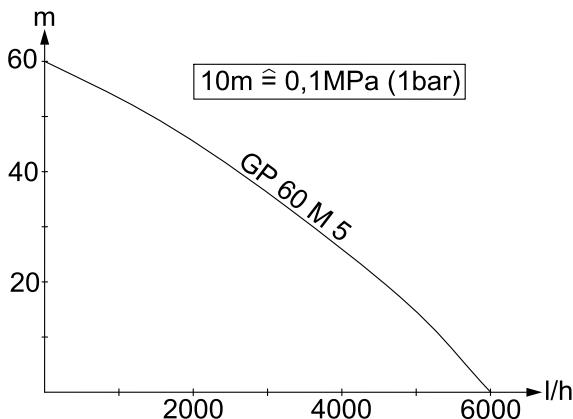

Den möjliga befördrade mängden är desto större:

- ju lägre insugnings- och transporthöjderna är
- ju större diameter slangarna har
- ju kortare slangarna är
- ju lägre tryckförluster de anslutna tillbehören orsakar

Arvoisa asiakas,



Lue käyttöohje ennen laitteen ensimmäistä käyttöä ja toimi sen mukaan. Säilytä tämä käyttöohje myöhempää käyttöä tai myöhempää omistajaa varten.

Tarkoituksenmukainen käyttö

Tämä laite on suunniteltu yksityiskäyttöön eikä vastaa ammattikäyttöön tarkoituksia vaatimuksia.

Valmistaja ei vastaa mahdollisista vahingoista, jotka johtuvat ohjeidenvastaisesta tai väärästä käytöstä.

Sallitut pumpattavat nesteet:

- Käyttövesi
- Kaivovesi
- Lähdevesi
- Sadevesi
- Uima-allasvesi (edellyttäen määräystenmukaista lisäaineen annostelua)

△ Huomio

Laitetta ei ole tarkoitettu juomaveden kuljetukseen.

Pumpulla ei saa pumpata syövyttäviä, helposti palavia eikä räjähdysalttiita aineita (esim. bensini, petrooli, nitro-ohenteet), rasvoja, öljyjä, suolavettä eikä WC-laitteistojen jätevesiä eikä sellaisia lietevesiä, joilla on huonommat virtausominaisuudet kuin puhtaalla vedellä. Pumpattavien nesteiden lämpötila ei saa ylittää 35°C.

Laite ei sovellu jatkuvatoimiseen pumpaukseen (esim. lammen veden kierrättämiseen) tai kiinteään asennukseen (esim. vedennostolaitteistoon, suihku-lähdepumpuksi).

Ympäristönsuojelu



Pakkausmateriaalit ovat kierrätettäviä. Älä käsittele pakkauksia kotitalousjätteenä, vaan toimita ne jätteiden kierrätykseen.



Käytetyt laitteet sisältävät arvokkaita kierrätettäviä materiaaleja, jotka tuli-

si toimittaa kierrätykseen. Tästä syystä toimita kuluneet laitteet vastaaviin keräilylaitoksiin.

Huomautuksia ainesosista (REACH)

Ajantasaisia tietoja ainesosista löytyy osoitteesta:

<http://www.karcher.de/de/unternehmen/umweltschutz/REACH.htm>

Takuu

Kussakin maassa ovat voimassa valtuuttamamme myyntiorganisaation julkaisemat takuehdot. Materiaali- ja valmistusvirheitä aiheuttavat virheet laitteessa korjaamme takuaikana maksutta. Takuutapauksessa ota yhteys ostotositteen kanssa jälleennyjään tai lähimpään valtuutettuun asiakaspalveluun.

Turvaohjeet

△ Hengenvaara

Turvaohjeiden noudattamatta jättäminen aiheuttaa mahdollisen sähköiskun aiheuttaman hengenvaaran!

- Tarkasta aina ennen käyttöä, että liitosjohto ja virtapistoke ovat ehjät. Anna valtuutetun asiakaspalvelun/sähköalan ammattilaisen välittömästi vaihtaa vaurioitunut liitosjohto.
- Kaikki sähköiset pistokeliitännät on sijoitettava tulvimiselta suojassa olevalle alueelle.
- Sopimattomat jatkojohdot voivat olla vaarallisia. Käytä ulkona vain tarkoitukseen hyväksytyjä ja vastaavasti merkittyjä jatkojohtoja, joissa on riittävä johdon poikkileikkaus. Käytettävän jatkojohdon pistokkeen ja pistorasian on oltava roiskevesisuojeittu.
- Älä käytä verkkojohtoa laitteen kantamiseen tai kiinnittämiseen.
- Kun irrotat laitteen sähköverkosta, vedä pistokkeesta, ei johdosta.
- Älä vedä verkkoiliitäntäjohtoa terävien reunojen yli äläkä litistä sitä.

- Aseta laite tukevasti sellaiseen paikkaan, että se ei voi kaatua ja on suojassa veden tulvimiselta.
- Älä käytä laitetta jatkuvasti sateessa tai kosteissa sääolosuhteissa.
- Tyypikilvessä ilmoitetun jännitteen on oltava sama kuin jännitelähteen jännite.
- Vaaratilanteiden eliminoinemiseksi, vain valtuutettu asiakaspalvelupiste saa korjata koneen ja vaihtaa sen varaosat.
- Käytä pumppua vain maks. 3 minuuttia, jos vedensyöttöä ei ole tai painepuoli on suljettuna. Tässä tilassa pumppussa oleva vesi kuumenee ja voi aiheuttaa vammoja ulos purkautuessaan!

Pumpun metallinen runko kuumenee ja aiheuttaa palovammavaaran.

Ylikuumetessaan pumppu kytkeytyy pois päältä.

- Pumppua ei saa käyttää uppopumppuna.
- Kun pumppua käytetään uima-altaissa, puutarhalammikoissa tai suihkukaivoissa, säilytä 2m vähimmäisturvaetäisyys ja varmista laite veteen luisumisen varalta.
- Huomioi sähköiset suojalaitteet: Pumppuja saa käyttää uima-altaissa, puutarhalammikoissa ja suihkulähteissä vain vikavirtasuojakytkimen, jonka nimellisvikavirta on maks. 30 mA, kautta. Kun uima-altaissa tai puutarhalammikoissa on ihmisiä, pumppua ei saa käyttää.

Suosittelimme turvallisuussyistä, että laitetta käytetään aina vikavirtasuojakytkimen (maks. 30 mA) kautta.

Vain sähköammattilainen saa tehdä laitteen sähköliitännän. Asiaa koskevia kansallisia määräyksiä on aina ehdottomasti noudatettava!

Itävallassa on, ÖVE B/EN 60555, kohdien 1 - 3 mukaisesti, uima-altaissa ja puutarhalammikoissa käytettävä pumppuja, joissa on kiinteä sähköliitäntäjohto ja syötön on tapahduttava ÖVE-tarkastetun erotusmuuntajan välityksellä, tällöin

toisipuolen nimellisjännite ei saa ylittää 230V.

Tämä laite ei ole tarkoitettu sellaisten henkilöiden (lapset mukaan lukien) käytettäväksi, joiden fyysiset, sensorisia tai henkiset ominaisuudet ovat rajoittuneet tai, joilta puuttuu riittävä kokemus ja/tai riittävä tietämys, paitsi, jos he ovat heidän turvallisuudestaan vastaavan henkilön valvonnassa tai ovat saaneet häneltä ohjeistuksen koneen käyttämiseen. Lapsia pitäisi valvoa, jotta he eivät leikkisi koneen kanssa.

Symbolit



Kuumien pintojen aiheuttama palovammavaara!

Tämä symboli sijaitsee pumppun ruostumattomasta teräksestä valmistetussa runkossa, joka voi kuumentua syöttöveden puuttuessa tai painepuolen ollessa suljettuna.

Käyttöönotto

Turvaohjeet on ehdottomasti luettava ennen pumpun käyttöönottoa!

Laitekuvaus

- 1 Verkkokaapeli ja pistoke
- 2 Alu - kantokahva
- 3 Paineletkun liitäntä G1(33,3mm)
- 4 Kansi ja esisuodatint
- 5 Täyttöaukko
- 6 Imuletkun liitäntä G1(33,3mm)
- 7 Liitäntäkappale G1 (33,3 mm) - G1 (33,3 mm)
- 8 Peiteluukku
- 9 Ulosvedettävä siirtokahva
- 10 Kytkin Päälle/Pois
- 11 Tukijalka vaakasuoraa sijoitusta varten
- 12 Pyöräkotelo
- 13 Pyörä kapsleineen

Valmistelu

Kuva A

- Irrota kapseli pyörästä.
Tee irrotus painamalla kapselin kehys irti pyörän takapuolelta.
- Paina pyöräkoteloa kiinni runkoon kunnes se napsahtaa paikalleen.
Huomioi tällöin, että pistät pyöräkotelon molemmat muovipultit koneen kahteen alimpaan reikään.
- Kierrä ruuvi paikoilleen ja kiristä.

Kuva B

- Työnnä pyörä pyöräkoteloon. Paina siten pyöränkapselia pyörässä olevaan reikään, kunnes pyöränkapseli napsahtaa lukitukseen.

Kuva C

- Vedä siirtokahva ulos vasteeseen asti ja kuljeta pumppu käyttöpaikalleen.

Kuva D

- Liitä imu- ja paineletkut Kärcher lisävarusteella G1“(33,3mm).
- Käytettävissä on kaksi sivulla olevaa paineliitäntää. Jos käytetään vain yhtä

painejohtoa, käyttämättä jäävä liitäntään on kierrettävä sulkutulppa.

Kuva E

- Avaa täyttöaukon tulppa ja täytä vedellä, kunnes vettä valuu ylitse.
- Kierrä tulppa tiukkaan täyttöaukkoon.

Huomautus: Kun on pumpattava hiekkapitoista vettä, suosittelemme ehdottomasti käyttämään lisäksi esisuodatinta (katso lisävarusteet). Asenna se pumpun imupuolelle imuletkun ja pumpun väliin.

Käyttö

⚠ Huomio

Pumppua saa käyttää vain makaavassa asennossa!

Ohje: Ennen jokaista käyttöä on varmistettava, että laite on kytketty luvun Valmistemukaisesti, koska pumppu voi käynnistyä välittömästi pistorasiaan liitettäessä.

- Liitä virtapistoke pistorasiaan.

Kuva F

Vihje: kohota paineletkua n. 1 m alkuimen-
tääjan lyhentämiseksi

- kytke laite päälle ON-/OFF -kytkimellä.
- odota, kunnes pumppu alkaa imeä ja pumppaa vettä tasaisesti
- laite on nyt käyttövalmiina.

⚠ Huomio

Jos laite ei saa vettä tai vedenotto on keskeytetty pitemmäksi aikaa, pumppussa oleva vesi kuumenee pumpun ollessa käynnissä!

Käytä pumppua maks. 3 minuutin ajan tässä käyttötilassa.

Jos pumppua käytetään tässä tilassa pitemmän aikaa, pumpun metallirunko kuumenee ja syntyy palovammavaara!

Pumppussa on siksi ylikuumenemissuoja, joka kytkee pumpun pois päältä.

Käytön lopetus

- jos pumpattavassa on ollut lisäaineita, huuhtelee pumppu käytön jälkeen sisältä puhtaalla vedellä.
- Kytke laite pois päältä.
- Vedä virtapistoke irti pistorasiasta.

Hoito, huolto

Kuva 

- Kierrä täyttöaukon tulppa irti.
- Tarkasta esisuodatin säännöllisesti likaantumien varalta. Kun näkyviä likaantumia ilmenee, toimi seuraavasti:
- Poista esisuodatin ja huuhtelee se juoksevassa vedessä.
- Huuhtelee likajäämät pois täyttöaukon alaosa paine johdon liitäntää käyttäen, tee huuhtelu kääntämällä pumppu kyljelleen ja ruiskuttamalla vettä.
- Aseta puhdistettu esisuodatin paikalleen
- Kierrä täyttöaukon tulppa tiukkaan kiinni.

Säilytys

- Tyhjennä vesi pumpusta täyttöaukon tai paine johdon liittimien kautta.
- Säilytä laitetta paikassa, jonka lämpötila ei laske nollan alapuolelle.
- Pumpun voi asettaa pystysuoraan vsäilytystilan pienentämiseksi.

CE-todistus

Vakuutamme, että alla mainitut tuotteet vastaavat suunnittelultaan ja rakenteeltaan sekä valmistustavaltaan EU-direktiivien asianomaisia turvallisuus- ja terveysvaatimuksia. Jos tuotteeseen/tuotteisiin tehdään muutoksia, joista ei ole sovittu kanssamme, tämä vakuutus ei ole enää voimassa.

Tuote: Pumppu

Tyyppi: 1.645-xxx

Yksiselitteiset EU-direktiivit

2006/95/EY

2004/108/EY

2000/14/EY

Sovelletut harmonisoidut standardit

EN 55014-1: 2006

EN 55014-2: 1997 + A1: 2001

EN 60335-1

EN 61000-3-2: 2006

EN 61000-3-3: 2008

EN 62233: 2008

Käytetyt spesifikaatiot:

EN 60335-2-41

Äänen tehotoso dB(A)

GP 60 M5

EN ISO 20361

Mitattu: 71

Taattu: 73

Allekirjoittaneet toimivat yrityksen johton puolesta ja sen valtuuttamina.

H. Jenner
CEO

S. Reiser
Head of Approbation

Alfred Kärcher GmbH & Co. KG

Alfred-Kärcher-Str. 28 - 40

71364 Winnenden (Germany)

Puh.: +49 7195 14-0

Faksi: +49 7195 14-2212

Erikoisvarusteet

Seuraavassa lueteltujen erikoisvarusteiden kuvat löydät tämän käyttöohjeen sivulta 4.

| | | |
|-------------|--|---|
| 6.997-350.0 | Imusarja 3,5m | Täysin liitántävalmis, vakuuminkestävä imuletku imusuodattimella ja takaisinvirtauksen estoventtiilillä. Käytettävissä myös imuletkun pidennyksenä. 3/4" (19mm) letku G1(33,3mm) liitinkierteellä. |
| 6.997-349.0 | Imusarja 7,0m | |
| 6.997-348.0 | Imuletku, 3,5m | Täysin liitántävalmis, vakuuminkestävä imuletku kiinnitettäväksi suoraan pumppuun. Imusarjan pidentämiseen tai käytettäväksi imusuodattimen kanssa. 3/4" (19mm) letku G1(33,3mm) liitinkierteellä. |
| 6.997-347.0 | Imuletku metritavarana 3/4" (19mm) 25m | Vakuuminkestävä spiraaliletku leikattavaksi haluttuihin pituuksiin. Kun letkuun laitetaan liittimet ja imusuodatin, sitä voidaan käyttää yksilöllisenä imusarjana. |
| 6.997-346.0 | Imuletku metritavarana 1" (25,4mm) 25m | |
| 6.997-345.0 | Imusuodatin Basic 3/4" (19mm) | Liitettäväksi metritavara -imuletkuun. Paluuvirtauksen estin lyhentää alkuimuaikaa. (sisältää letkunkiristimet) |
| 6.997-342.0 | Imusuodatin Basic 1" (25,4mm) | |
| 6.997-341.0 | Imusuodatin Premium | Liitettäväksi metritavara -imuletkuun. Paluuvirtauksen estin lyhentää alkuimuaikaa. (sisältää letkunkiristimet) Luja metalli-muovi -rakenne Sopii 3/4" (19mm) tai 1" (25,4mm) letkuille. |
| 6.997-343.0 | Esisuodatin (läpivirtaus maks. 3000 l/h) | Pumpun esisuodatin suojaa pumppua suurilta liahiukkasilta ja hiekalta. Suodatinosan voi irrottaa puhdistusta varten. Sisältää G1-liitinkierteen (33,3 mm). |
| 6.997-344.0 | Esisuodatin (läpivirtaus maks. 6000 l/h) | |
| 6.997-359.0 | Pumpun liitántäkapale G1 (33,3 mm) | Sopii 3/4" (19 mm) tai 1" (25,4 mm) letkuille. Oma G1-liitinkierteen (33,3 mm). Sisältää takaiskuventtiilin, tasotiivisteen ja letkunkiinnittimen Käytä tasotiivistettä, kun pumppua käytetään puutarhapumpuna. |

| | | |
|-------------|---|--|
| 6.997-352.0 | Pumpun - liitinkappale G1"(33,3mm) kierteelle G1" (33,3mm) | Sisäkierteellä varustettujen pumppujen liittämiseen vesilähteisiin. |
| 6.997-354.0 | Pumpun - liitinkappale G1 1/4" (41,9mm) kierteelle G1" (33,3mm) | |
| 6.997-357.0 | Elektroninen paine-kytkin | Ideaalinen muuttamaan puutarhapumpun talousvesiautomaatiksi. Vettä käytettäessä pumppu käynnistyy ja pysähtyy automaattisesti. Jos pumppu lävitse ei kulje vettä, kuivakäynninestien suojaa pumppua vahingoilta ja kytkee pumppun automaattisesti pois päältä. G1"(33,3mm) liitinkierteellä. |
| 6.997-356.0 | Uimurikytkin | Käynnistää ja pysäyttää pumppun automaattisesti vedenpinnan tasosta riippuen. Varustettu 10m:n erityis-liitäntäjohtolla. |
| 6.997-358.0 | Liitinsarja Basic G1(33,3mm) | Tarkoitettu 1/2"(12,7mm) vesiletkujen liittämiseen pumppuihin, joissa on G1(33,3mm) liitinkierre. |
| 6.997-340.0 | Liitinsarja Premium G1(33,3mm) | Tarkoitettu 3/4"(25,4mm) vesiletkujen liittämiseen pumppuihin, joissa on G1(33,3mm) liitinkierre. Veden suurempi läpivirtausmäärä. |

Häiriöapu

Huomio

Vaaratilanteiden eliminoimiseksi, vain valtuutettu asiakaspalvelupiste saa korjata koneen ja vaihtaa sen varaosat.

Virtapistoke on vedettävä irti pistorasiasta ennen kaikkia laitteeseen kohdistuvia töitä.

| Häiriö | Syy | Korjaus |
|---|---|---|
| Pumppu ei käy tai ei pumpkaa | Pumpussa on ilmaa | katso kohdan "Valmistelu" kuvia D ja E ja kohdan "Käyttö" kuvaa F |
| | Imuletku on tukkeutunut | Vedä verkkopistoke irti ja puhdista imuletku |
| | Esisuodatin on likaantunut. | Poista esisuodatin ja puhdista juoksevilla vedellä, huuhtele tarvittaessa likajäämät täyttöaukosta painejohtoliitännöjen kautta. |
| Pumppu ei käynnisty tai se pysähtyy äkillisesti käytön aikana | Virransyöttö on katkennut | Tarkasta sulakkeet ja sähköliitännät |
| | Moottorin lämpösuojakytkin on kytkenyt pumpun pois päältä moottorin ylikuumentumisen vuoksi. | Vedä pistoke irti pistorasiasta, anna pumpun jäähtyä, tarkasta ennen käyttöönottoa, että kotelon tuuletusraot ovat puhtaat. Jos ongelma esiintyy uudelleen, vie pumppu korjattavaksi. |
| | Pumpun ylikuumentumissuoja on kytkenyt pumpun pois päältä liian pitkstä vedenottokatkoksesta johtuen. | Vedä pistoke irti pistorasiasta, anna pumpun jäähtyä. Tämä voi kestää jonkin aikaa. Ota pumppu sen jälkeen uudelleen käyttöön. |
| Pumppausteho laskee tai on liian pieni | Imuletku on tukkeutunut | Vedä verkkopistoke irti ja puhdista imuletku |
| | Esisuodatin on likaantunut. | Poista esisuodatin ja puhdista juoksevilla vedellä, huuhtele tarvittaessa likajäämät täyttöaukosta painejohtoliitännöjen kautta. |
| | Imupuoli ei ole tiivis | Tarkasta koko imupuolen tiiviys. |
| | Pumpun pumppausteho riippuu pumppauskorkeudesta ja pumppuun liitetyistä oheislaitteista | Huomioi pumpun maksimi nostokorkeus, katso tekniset tiedot, valitse tarvittaessa letkulle suurempi läpimitta tai pienempi pituus. |

Kärcher-toimipaikka vastaa mielellään kysymyksiisi ja auttaa mahdollisissa häiriötilanteissa. Osoite, katso takasivua.

Tekniset tiedot

| | | GP 60 M 5 |
|--|--------------|------------------|
| Jännite | V | 230 - 240 |
| Taajuus | Hz | 50 |
| Teho P_{nenn} | W | 1400 |
| Maks. pumppausmäärä | l/h | 6000 |
| Maks. alkuimukorkeus | m | 8 |
| Maks. paine | MPa (bar) | 0,6 (6,0) |
| Maks. pumppauskorkeus | m | 60 |
| Pumpattavien epäpuhtauksien maks. raekoko | mm | 1 |
| Paino | kg | 13,0 |
| Mitatut arvot EN ISO 20361 mukaisesti | | |
| Äänenpainetaso L_{pA} | dB(A) | 58 |
| Epävarmuus K_{pA} | dB(A) | 3 |
| Äänitehotaso L_{WA} + epävarmuus K_{WA} | dB(A) | 73 |

Oikeus teknisiin muutoksiin pidätetään!

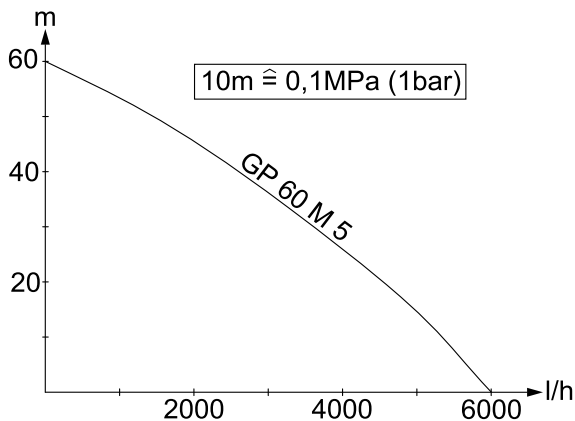

Mahdollinen pumppausmäärä on sitä suurempi,:

- mitä pienempi imu- ja pumppauskorkeus on
- mitä suurempi käytettyjen letkujen halkaisija on
- mitä lyhyemmät käytetyt letkut ovat
- mitä vähemmän painehäviötä liitetyt varusteet aiheuttavat

Kjære kunde,



Les denne bruksveiledningen før apparatet tas i bruk første gang, og følg anvisningene. Oppbevar denne bruksveiledningen til senere bruk eller for annen eier.

Forskriftsmessig bruk

Dette apparatet er utviklet for privat bruk og er ikke forberedt for kravene som stilles i kommersiell bruk.

Produsenten er ikke ansvarlig for eventuelle skader forårsaket av ikke-tiltenkt eller feil bruk.

Tillatte matevæsker:

- Bruksvann
- Brønnvann
- Kildevann
- Regnvann
- Vann fra svømmebasseng (forutsetter korrekt bruk av tilsetningsmidler)

⚠ Forsiktig

Apparatet er ikke ment for transport av drikkevann.

Pumpen må ikke brukes til etsende, lett brennbare eller eksplosive stoffer (som f.eks. bensin, petroleum, nitratgjødsel), fett, olje, saltvann eller avløpsvann fra toalettanlegg og tilslammert vann som har lavere viskositet enn rent vann.

Temperatur på væsker som pumpes må ikke være over 35°C.

Apparatet er ikke egnet for uavbrutt pumpedrift (f.eks. fast sirkulasjon i en dam) eller som stasjonær installasjon (f.eks. som heveanlegg).

Miljøvern



Materialet i emballasjen kan resirkuleres. Ikke kast emballasjen i husholdningsavfallet, men lever den inn til resirkulering.



Gamle maskiner inneholder verdifulle materialer som kan resirkuleres. Disse bør leveres inn til gjenvinning.

Gamle maskiner skal derfor avhendes i egne innsamlingssystemer.

Anvisninger om innhold (REACH)

Aktuell informasjon om stoffene i innholdet finner du under:

<http://www.karcher.de/de/unternehmen/umweltschutz/REACH.htm>

Garanti

Vår ansvarlige salgsorganisasjon for det enkelte land har utgitt garantibetingelsene som gjelder i det aktuelle landet. Eventuelle feil på maskinen blir reparert gratis i garantitiden dersom disse kan føres tilbake til material- eller produksjonsfeil. Ved behov for garantireparasjoner, vennligst henvend deg med kjøpskvitteringen til din forhandler eller nærmeste autoriserte kundeservice.

Sikkerhetsanvisninger

⚠ Livsfare

Hvis sikkerhetsanvisningene ikke følges, består livsfare grunnet elektrisk strøm!

- Kontroller strømledningen og støpselet for skader hver gang høytrykksvaske- ren skal brukes. En skadet strømledning må skiftes ut umiddelbart hos autorisert kundeservice eller autorisert elektriker.
- Alle elektriske tilkoblinger skal gjøres på sted som er sikkert mot oversvømmelse.
- Uegnede skjøteledninger kan være farlige. Ved utendørs bruk må det anvendes skjøteledninger som er godkjent for dette og merket etter gjeldende regler, og som har tilstrekkelig ledningstverrsnitt.

Hvis det brukes skjøteledning må støpselet og kobling for denne være sprutesikre.

- Ikke bruk strømkabelen for å bære eller feste apparatet.
- Trekk i støpselet, ikke i nettkabelen når du skal koble maskinen fra nettet.
- Ikke trekk nettkabelen over skarpe kanter, og ikke klem den fast.

- Plasser apparatet sikret mot å velte og mot oversvømmelse.
- Apparatet skal ikke drives kontinuerlig i regn eller ved fuktig tordenvær.
- Den angitte spenningen på typeskiltet må stemme overens med spenningen i stikkkontakten.
- For å unngå farer skal reparasjon og skifte av reservedeler på maskinen kun utføres av autorisert kundeservice.
- Ved manglende vanntilførsel eller lukket trykkside, kjøp pumpen maks. 3 minutter. I denne tilstand vil vannet i pumpen varmes opp og kan føre til brannskader ved utløpet.

Metallhuset på pumpen vil da bli varmt og det er fare for forbrenninger.

Ved overoppvarming vil pumpen koble seg ut.

- Pumpen må ikke benyttes som nedsenkbar pumpe.
- Ved bruk av pumpen i svømmebasseng, hagedam eller springvann, må en avstand på minst 2 m overholdes og apparatet må sikres for å forhindre sideglipp ut i vannet.
- Pass på elektriske beskyttelsesinnretninger:

Pumpen kan brukes i svømmebasseng, hagedam og springvann kun med en overspenningsbryter med en nominell strømfeil på maks. 30 mA. Dersom det befinner seg personer i svømmebassenget eller i hagedammen, skal pumpen ikke benyttes.

Av sikkerhetsgrunner anbefaler vi i utgangspunktet at apparatet drives via en overspenningsbryter (maks. 300 mA). Elektrisk tilkobling skal kun foretas av fagutdannet elektriker. De gjeldende nasjonale regler skal absolutt overholdes!

I Østerrike må pumper til bruk i svømmebasseng og hagedam som er utstyrt med fast tilkoblingsledning, i henhold til ÖVE B/EN 60555 del 1 til 3 mates via en ÖVE-godkjent skilletrans-

formator slik at den sekundære nominelle spenningen ikke kan overstige 230V.

Dette apparatet er ikke egnet for bruk av personer (inkludert barn) med reduserte fysiske, sensoriske eller sjelølige evner. Det skal heller ikke benyttes dersom brukeren mangler erfaring og/eller kunnskap. Slike personer skal kun bruke apparatet under oppsyn av en ansvarlig person som skal sørge for sikkerheten, eller som kan gi informasjon om bruken. Barn skal holdes under oppsyn ved bruk av apparatet, for å sikre at de ikke leker med det.

Symboler



Forbrenningsfare fra varme overflater!

Dette symbolet finner du på Inox-pumpehodehuset på apparatet, det kan bli for varmt ved manglende vanntilførsel eller lukket trykkside.

Igangsetting

Før pumpen tas i bruk skal sikkerhetsanvisningene ubetinget følges!

Beskrivelse av apparatet

- 1 Nettkabel med plugg
- 2 Alu - bærehåndtak
- 3 Tilkobling G1(33,3mm) trykkledning
- 4 Lokk og forfilter
- 5 Påfyllingsstuss
- 6 Tilkobling G1(33,3mm) sugeledning
- 7 Tilkoblingsstykke G1 (33,3 mm) på G1 (33,3 mm)
- 8 Dekkette
- 9 Uttrekkbart trallehåndtak
- 10 Av/på-bryter
- 11 Fot for vertikal lagring
- 12 Hjulkasse
- 13 Hjul med hjulskjerm

Forberedelse

Figur A

- Ta hjulskjermen av hjulet.
Trykk da rammen på hjulskjermen bakfra ut av hjulet.
- Trykk hjulkassen mot huset til den går i lås.
Pass da på at de to plastboltene på hjulkassen går inn i de to nedre hullene i apparatet.
- Skru på plass skruene og trekk dem fast til.

Figur B

- Skyv hjulet inn i hjulkassen. Sett deretter hjulskjermen i hullet i hjulet til skjermen går i lås.

Figur C

- Trekk ut trallehåndtak til anslag og transporter pumpen til bruksstedet.

Figur D

- Suge- og trykkledning kobles til med Kärcher spesialtilbehør G1“(33,3mm).
- Driften kan skje via begge trykktilkoblingene på sidene. Dersom bare en trykk-

tilkobling benyttes, må det skrues på lokk på den ubenyttede koblingen.

Figur E

- Skru av lokk på påfyllingsstuss og fyll på vann til det flommer over.
- Skru lokket godt på påfyllingsstussen.

Merk: Dersom det pumpes sandholdig vann, anbefaler vi sterkt at det brukes et ekstra forfilter (se spesialtilbehør). Monter denne på sugesiden av pumpen mellom sugeslangen og pumpen.

Drift

⚠ Forsiktig

Pumpen skal bare brukes i liggende posisjon!

Anvisning:Før hver bruk må du passe på at apparatet er tilkoblet som beskrevet i kapitlet Forberedelser, da de lagrede programmene kan føre til at apparatet straks starter når støpselet settes inn.

- Sett støpselet i stikkontakten.

Figur F

Tips: for å forkorte innsugingstiden, løft trykkslangen ca. 1 meter

- Slå på apparatet med På/Av bryteren.
- vent til pumpen suger og mater jevnt
- Maskinen er nå klar til bruk.

⚠ Forsiktig

Ved manglende vanntilførsel eller lengre avbrekk av vanninntak vil vannet i pumpehodet bli varmt dersom den går.

Pumpe skal kjøres maks. 3 minutter i denne driftstilstand.

Dersom pumpen kjøres i lengre tid i denne tilstand vil

metallhuset i pumpen bli varmt og det er fare for brannskader.

I så fall har pumpen en overoppvarmingsbeskyttelse som slår av pumpen.

Etter bruk

- ved mating av vann med tilsetninger, skyll pumpen med rent vann etter hver bruk.
- Slå av maskinen.
- Trekk ut støpselet fra stikkontakten.

Pleie, vedlikehold

Figur 

- Skru av deksel og påfyllstuss.
- Forfilter kontrolleres regelmessig for forurensninger. Ved synlige forurensninger skal følgende gjøres:
- Ta ut forfilter og rens det under rennende vann.
- Smussrester i nedre området av påfyllingsstuss spyles ut via trykkledningens tilkobling, legg da pumpen på siden og spyl ut.
- Sette inn rengjort forfilter
- Skru lokket godt fast på påfyllingsstussen.

Lagring

- Tøm ut vannet i pumpen via påfyllingsstuss eller tilkobling trykkledning.
- Lagre apparatet på et frostfritt sted.
- For plassbesparende lagring kan pumpen stilles vertikalt.

CE-erklæring

Vi erklærer hermed at maskinen angitt nedenfor oppfyller de grunnleggende sikkerhets- og helsekravene i de relevante EF-direktivene, med hensyn til både design, konstruksjon og type markedsført av oss. Ved endringer på maskinen som er utført uten vårt samtykke, mister denne erklæringen sin gyldighet.

Produkt: **Pumpe**

Type: 1.645-xxx

Relevante EU-direktiver

2006/95/EF

2004/108/EF

2000/14/EF

Anvendte overensstemmende normer

EN 55014-1: 2006

EN 55014-2: 1997 + A1: 2001

EN 60335-1

EN 61000-3-2: 2006

EN 61000-3-3: 2008

EN 62233: 2008

Anvendte spesifikasjoner:

EN 60335-2-41

Lydeffektnivå dB(A)

GP 60 M5

EN ISO 20361

Målt: 71

Garanteret: 73

De undertegnede handler på oppdrag fra, og med fullmakt fra selskapsledelsen.

H. Jenner
CEO

S. Reiser
Head of Approbation

Alfred Kärcher GmbH & Co. KG

Alfred-Kärcher-Str. 28 - 40

71364 Winnenden (Germany)

Tlf: +49 7195 14-0

Faks: +49 7195 14-2212

Tilleggsutstyr

Figurene til det etterfølgende spesialtilbehøret finner du på side 4 i denne bruksanvisningen.

| | | |
|-------------|--|---|
| 6.997-350.0 | Sugeutstyr, 3,5m | Komplett tilkoblingsklar vakuumfast sugeslange med sugefilter og tilbakeslagsventil. Også brukbar som forlengelse av sugeslange. 3/4" (19mm) slange med G1(33,3mm) tilkoblingsgjenging. |
| 6.997-349.0 | Sugeutstyr, 7,0m | |
| 6.997-348.0 | Sugeslange, 3,5m | Komplett tilkoblingsklar, vakuumfast sugeslange for direkte tilkobling til pumpen. Til forlengelse av sugeutstyr eller til bruk med sugefilter. 3/4" (19mm) slange med G1(33,3mm) tilkoblingsgjenging. |
| 6.997-347.0 | Sugeslange meterware 3/4" (19mm) 25m | Vakuumfast for tilkapping av individuelle sugeslanger. Kombiniert med tilkoblingsstykker og sugefilter, kan brukes som individuelt sugeutstyr. |
| 6.997-346.0 | Sugeslange meterware 1" (25,4mm) 25m | |
| 6.997-345.0 | Sugefilter Basic 3/4" (19mm) | For tilkobling til sugeslange-meterware. Tilbakeslagsventilen forkorter tiden for ny innsuging. (Inklusive slangeklemmer) |
| 6.997-342.0 | Sugefilter Basic 1" (25,4mm) | |
| 6.997-341.0 | Sugefilter Premium | For tilkobling til sugeslange-meterware. Tilbakeslagsventilen forkorter tiden for ny innsuging. (Inklusive slangeklemmer). Robust metall-plast konstruksjon. Passende for 3/4" (19mm) eller 1" (25,4mm) slange. |
| 6.997-343.0 | Forfilter (gjennomstrømning opp til 3000 l/h) | Pumpeforfilter for beskyttelse av pumpen fra grove smusspartikler eller sand. Filterinnsatsen kan tas ut for rengjøring. Med G1(33,3mm) tilkoblingsgjenger. |
| 6.997-344.0 | Forfilter (gjennomstrømning opp til 6 000 l/h) | |
| 6.997-359.0 | Pumpetilkobling G1 (33,3mm) | Passende for 3/4" (19mm) eller 1" (25,4mm) slange. Med G1(33,3mm) tilkoblingsgjenger. Inklusive tilbakeslagsventil, flatpakning og slangeklemme. Ved bruk som hagepumpe brukes flatpakningen. |

| | | |
|-------------|--|--|
| 6.997-352.0 | Pumper - tilkoblingsstykke G1" (33,3mm) for G1" (33,3mm) | For sammenkobling av pumper med innvendig gjenger til vanntilkobling. |
| 6.997-354.0 | Pumper - tilkoblingsstykke G1 1/4" (41,9mm) for G1" (33,3mm) | |
| 6.997-357.0 | Elektronisk trykkbryter | Ideell for omstilling av en hagepumpe til husvannsautomat. Ved vannbehov kobler pumpe seg automatisk på og så av igjen. Dersom det ikke går vann gjennom pumpen, vil tørrkjøringsbeskyttelsen beskytte pumpen mot skader og slår den av automatisk. Med G1" (33,3mm) tilkoblingsgjenger. |
| 6.997-356.0 | Flottørbryter | Slår automatisk av og på pumpen avhengig av vannnivå i vannbeholderen. Med 10m spesial tilkoblingskabel. |
| 6.997-358.0 | Tilkoblingssett Basic G1(33,3mm) | For tilkobling av 1/2"(12,7mm) vannslange til pumper med G1(33,3mm) tilkoblingsgjenger. |
| 6.997-340.0 | Tilkoblingssett Premium G1(33,3mm) | For tilkobling av 3/4"(25,4mm) vannslange til pumper med G1(33,3mm) tilkoblingsgjenger. For økt vanngjennomstrømning. |

Feilretting

Forsiktig

For å unngå farer, skal reparasjon og skifte av reservedeler på maskinen kun utføres av autorisert kundeservice.

Før alt arbeide på apparatet skal apparatet slås av og strømkabelen trekkes ut.

| Feil | Årsak | Retting |
|---|--|---|
| Pumpe går ikke eller mater ikke | Luft i pumpen | se kapittel "Forberedelser" fig. D og E og kapittel "Drift" fig. F. |
| | Tilstoppet innsugingsledning | Trekk ut støpselet og rengjør innsugingsledningen |
| | Tilsmusset forfilter | Ta av forfilter og rengjør det under rennende vann, spyl eventuelt ut smussrester i påfyllingsstuss via tilkobling trykkledning. |
| Pumpen starter ikke eller stopper plutselig under drift | Avbrutt strømforsyning | Kontroller sikringer og elektriske tilkoblinger |
| | Termo vernebryter i motoren har slått av pumpen på grunn av overoppvarmingen av motoren. | Trekk ut støpselet, la pumpen kjøle seg av, kontroller om luftehullene på huset er åpne før du slår pumpen på igjen. Dersom problemet melder seg på nytt, send pumpen til reparasjon. |
| | Pumping - overoppvarmingsbeskyttelsen har slått av pumpen på grunn av for langt avbrudd i vanntilførsel. | Trekk ut støpselet og la pumpen kjøle seg av. Dette kan ta noe tid. Sett så pumpen i drift igjen. |
| Mateeffekt avtar eller er for lav | Tilstoppet innsugingsledning | Trekk ut støpselet og rengjør innsugingsledningen |
| | Tilsmusset forfilter | Ta av forfilter og rengjør det under rennende vann, spyl eventuelt ut smussrester i påfyllingsstuss via tilkobling trykkledning. |
| | Utetthet på sugesiden | Kontroller hele innsugingsiden for tetthet. |
| | Mateledningen til pumpen er avhengig av matehøyden og tilkoblet periferiutstyr | Pass på maks pumpehøyde, se tekniske data, eventuelt vedl større slangediameter eller kortere slangelengder. |

Våre Kärcher-avdelinger hjelper deg gjerne ved feil eller om du har spørsmål. Se baksiden for adressen.

Tekniske data

| | | GP 60 M 5 |
|---|--------------|------------------|
| Spenning | V | 230 - 240 |
| Frekvens | Hz | 50 |
| Effekt P _{nominell} | W | 1400 |
| Maks. matemengde | l/h | 6000 |
| Maks. sugehøyde | m | 8 |
| Maks. trykk | MPa (bar) | 0,6 (6,0) |
| Maks. matehøyde | m | 60 |
| Maks. kornstørrelse av smusspartikler i væsken | mm | 1 |
| Vekt | kg | 13,0 |
| Registrerte verdier etter EN ISO 20361 | | |
| Støytrykksnivå L _{pA} | dB(A) | 58 |
| Usikkerhet K _{pA} | dB(A) | 3 |
| Støyeffektnivå L _{WA} + usikkerhet K _{WA} | dB(A) | 73 |

Det tas forbehold om tekniske endringer!

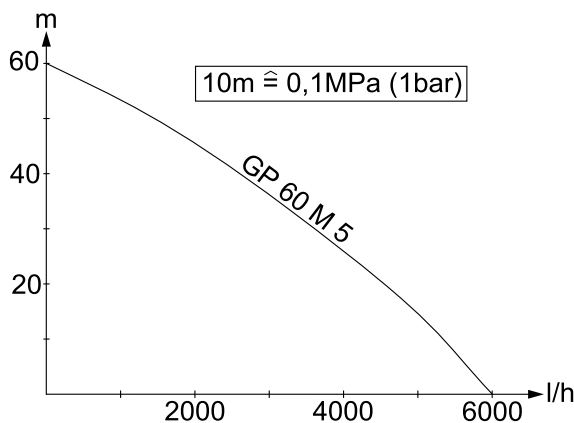

Mulig pumpevolum er desto større:

- desto lavere innsugings- og pumpehøyde er
- desto større diameter er på de anvendte slangene
- desto kortere de anvendte slangene er
- desto lavere trykktap det tilkoblede tilbehøret forårsaker

Kære kunde



Læs denne brugsanvisning før første gangs brug af apparater og følg anvisningerne. Gem brugsanvisningen til senere brug eller til senere ejere.

Bestemmelsesmæssig anvendelse

Denne maskine blev udviklet til privat brug og er ikke beregnet til erhvervmæssig brug.

Producenten garanterer ikke for eventuelle skader som blev forårsaget af ikke bestemmelsesmæssigt brug eller ukorrekt betjening af apparatet.

Godkendte transportvæsker:

- Industrivand
- Brøndvand
- Kildevand
- Regnvand
- Svømmehalsvand (bestemmelsesmæssig dosering af additiver forudsat)

△ OBS

Maskinen er ikke beregnet til transport af drikkevand.

Der må ikke transporteres ætsende, let brændbare eller eksplosive stoffer (f.eks. benzin, petroleum, nitro-fortyndingsvæske), fedtstoffer, olie, saltvand og kloakvand fra toiletanlæg som også tilslammet vand der ikke flyder. Temperaturen af de transporterede væsker må ikke overstige 35°C.

Maskinen er ikke beregnet til permanent pumpefunktion (f.eks. til permanent cirkulation i dammen) eller til stationær installation (f.eks. løfteanlæg, springvandspumpe).

Miljøbeskyttelse



Emballagen kan genbruges. Smid ikke emballagen ud sammen med det almindelige husholdningsaffald, men aflever den til genbrug.



Udtjente apparater indeholder værdifulde materialer, der kan og bør afleveres til genbrug. Aflever derfor

udtjente apparater på en genbrugsstation eller lignende.

Henvisninger til indholdsstoffer (REACH)

Aktuelle oplysninger til indholdsstoffer finder du på:

<http://www.karcher.de/de/unternehmen/umweltschutz/REACH.htm>

Garanti

I de enkelte lande gælder de af vore forhandlere fastlagte garantibetingelser. Eventuelle fejl på apparatet afhjælpes gratis inden for garantien, såfremt fejlen kan tilskrives en materiale- eller produktionsfejl. Hvis De ønsker at gøre garantien gældende, bedes De henvende Dem til Deres forhandler eller nærmeste kundeservice medbringende kvittering for købet.

Sikkerhedsanvisninger

△ Livsfare

Hvis sikkerhedsanvisningerne sættes til siden, er der livs fare på grund af el-strøm!

- Kontroller altid tilslutningsledningen og netstikket for skader, før højtryksrensningen tages i brug. En beskadiget tilslutningsledning skal udskiftes af en autoriseret kundeserviceafdeling/el-installatør med det samme.
- Alle el-stikforbindelser skal anbringes i områder der ikke kan overskyldes.
- Uegnede forlængerledninger kan være farlige. Benyt udelukkende hertil godkendte og mærkede forlængerledninger med et tilstrækkeligt stort ledningstværsnit ved udendørs brug. Den anvendte forlængerlednings stik og tilkobling skal være vandtæt.
- Tilslutningskablet må ikke bruges til at fastgøre/transportere maskinen.
- Træk i stikken og ikke i ledningen for at fjerne apparatet fra strømforsyningen.
- Træk tilslutningskablet ikke over skarpe kanter og sørg for at kablet ikke klemmes ind.

- Maskinen skal opstilles stabilt og sikkert imod oversvømmelse.
- Apparatet må ikke bruges konstant i regnvejr eller fugtigt vejr.
- Den angivne spænding på typeskiltet skal stemme overens med strømforsyningens spænding.
- For at undgå truende farer, må reparationer og udskiftning af reservedele på maskinen kun gennemføres af en godkendt kundeservice.
- Pumpen må max. køres 3 minutter ved manglende vandtilførsel og lukket trykside. Ved manglende vandtilførsel eller lukket trykside hedes vandet i pumpen og kan forårsage personskader hvis det strømmer ud!
Pumpens metalhus opvarme og der er skoldningsfare.
Ved overophedning afbrydes pumpen.
- Pumpen må ikke bruges som dykkepumpe.
- Hvis pumpen anvendes i svømmebassiner, damme eller springbrønde skal der overholdes en min. afstand på 2m og apparatet skal sikres imod forskydning.
- Bemærk el-beskyttelsesindretninger:
I svømmebassiner, damme og springvand må pumper kun anvendes over en fejlstrøm-beskyttelseskontakt med en nominel fejlstrøm på max. 30mA. Hvis der er personer i svømmebassinet eller dammen må pumpen ikke anvendes.
Af sikkerhedsgrunde anbefaler vi principielt at maskinen anvendes over en fejlstrøm-beskyttelseskontakt (max. 30mA).
El-tilslutningen af maskinen må kun gennemføres af en el-installatør. De nationale bestemmelser skal overholdes!
I Østrig skal pumper, som bruges i svømmebassiner og damme og som er udstyret med en fast tilslutningsledning, ifølge ÖVE B/EN 60555 part 1 til 3 fødes via en ÖVE-afprøvet isoleringstransfor-

mer, hvorved netspændingen sekundært ikke må overskride 230V.

Dette apparat er ikke beregnet til brug af personer (inklusive børn) med indskrænkede fysiske, sensoriske eller åndelige evner eller som ikke har erfaringer med brugen og/eller kendskab til brugen, med mindre de er under opsyn af en person som er ansvarligt for deres sikkerhed eller blev anvist i brugen af apparatet. Børn skal være under opsyn for at sørge for, at de ikke leger med apparatet.

Symboler



Skoldningsfare på grund af varme anlægskomponenter!

Dette symbol er placeret på Inox-pumpehovedhuset af maskinen, som kan opvarmes ved manglende vandtilførsel eller lukket trykside.

Ibrugtagning

Før pumpen tages i brug, skal sikkerhedsanvisningerne overholdes!

Beskrivelse af apparat

- 1 Nettilslutningskabel med stik
- 2 Alu - greb
- 3 Tilslutning G1(33,3mm) trykledning
- 4 Dæksel og forfilter
- 5 Påfyldningsstuds
- 6 Tilslutning G1(33,3mm) sugeslange
- 7 indkoblingsstykke G1 (33,3 mm) på G1 (33,3 mm)
- 8 Afdækningshætte
- 9 Udtrækeligt trolleygreb
- 10 Tænd/sluk-kontakt
- 11 Fod til lodret opbevaring
- 12 Hjulkasse
- 13 Hjul med hjulafskærmning

Forberedelse

Figur A

- Fjern hjulafskærmningen fra hjulet. Tryk hertil hjulafskærmningens ramme bagfra ud af hjulet.
- Tryk hjulkassen på huset indtil den går i hak. Hold herved øje med at de to kunststofbolte på hjulkassen sættes ind i maskinens to nedre borer.
- Skru skruen på og træk den fast.

Figur B

- Skub hjulet ind i hjulkassen. Tryk derefter hjulafdækningen i hjulets pågældende åbning indtil hjulafdækningen går i hak.

Figur C

- Træk trolleygrebet ud til anslaget og transporter pumpen til arbejdsstedet.

Figur D

- Tilslut sugeslangen og trykledningen med Kärcher ekstratilbehør G1"(33,3mm).
- Pumpens kan drives via begge tryktilslutninger på siden. Hvis man kun bru-

ger en trykledning, skal afdækningshætten skrues på den tilslutning som ikke bruges.

Figur E

- Skru dækslet fra påfyldningsstudsens og påfyld vand indtil det løber over.
- Skru dækslet tæt på påfyldningsstudsens.

Bemærk: Hvis der skal transporteres sandholdigt vand, anbefaler vi desuden at bruge et forfilter (kan fås som ekstratilbehør). Monter filteret venligst på pumpens sugeslange mellem sugeslange og pumpe.

Drift

⚠ OBS

Pumpen må kun bruges i liggende position!

Bemærk: Før hver brug skal der sørges for, at maskinen er tilsluttet som beskrevet i kapitel "Forberede" fordi gemte programmer kan føre til en omgående start hvis netstikket sættes i.

- Sæt netstikket i en stikdåse.

Figur F

Tip: løft trykslangen til ca. 1m for at forkorte indsugningstiden

- Tænd maskinen med tænd-/slukkontakten.
- vent til pumpen suger og transporterer jævnlige
- Maskinen er nu klar til brug.

⚠ OBS

Ved manglende vandtilførsel eller længere afbrydelser af vandudtaget, opvarmes vandet i pumpehovedet hvis pumpen kører! Pumpen må max. bruges 3 minutter i denne driftstilstand.

Hvis pumpen bruges i denne tilstand over et længere stykke tid, opvarmes pumpens metalhus og der er skoldningsfare!

Pumpen har en beskyttelse imod overopvarmning som afbryder pumpen i dette tilfælde.

Efter brug

- ved transport af vand med tilsætninger, skal pumpen spoles med klart vand efter brugen.
- Sluk for renseren
- Træk netstikket ud af stikkontakten.

Pleje, vedligeholdelse

Figur 6

- Skru dækslet ved påfyldningsstudsens af.
- Kontroller forfilteret regelmæssigt for tilsmudsninger. Gå frem som følgende ved synlige tilsmudsninger:
- Fjern forfilteret og rens det under løbende vand.
- Skyl snavsrester i bunden af påfyldningsstudsens ud via trykledningens tilslutninger. Læg hertil pumpen på siden og sprøjt den ud.
- Indsætte den rensede forfilter
- Skru dækslet fast på påfyldningsstudsens.

Opbevaring

- Tøm vandet i pumpen via påfyldningsstudsens eller tilslutning trykledning.
- Maskinen opbevares et frostfrit sted.
- Til pladsbesparende opbevaring kan pumpen opstilles lodret.

Overensstemmelseserklæring

Hermed erklærer vi, at den nedenfor nævnte maskine i design og konstruktion og i den af os i handlen bragte udgave overholder de gældende grundlæggende sikkerheds- og sundhedskrav i EF-direktiverne. Ved ændringer af maskinen, der foretages uden forudgående aftale med os, mister denne erklæring sin gyldighed.

Produkt: Pumpe

Type: 1.645-xxx

Gældende EF-direktiver

2006/95/EF

2004/108/EF

2000/14/EF

Anvendte harmoniserede standarder

EN 55014-1: 2006

EN 55014-2: 1997 + A1: 2001

EN 60335-1

EN 61000-3-2: 2006

EN 61000-3-3: 2008

EN 62233: 2008

Anvendte specifikationer:

EN 60335-2-41

Lydeffektniveau dB(A)

GP 60 M5

EN ISO 20361

Målt: 71

Garanteret: 73

Undertegnede handler på vegne af og med fuldmagt fra ledelsen.

H. Jenner
CEO

S. Reiser
Head of Approbation

Alfred Kärcher GmbH & Co. KG

Alfred-Kärcher-Str. 28 - 40

71364 Winnenden (Germany)

Tlf.: +49 7195 14-0

Fax: +49 7195 14-2212

Ekstratilbehør

Figurerne til det efterfølgende listede ekstratilbehør findes på side 4 i denne vejledning.

| | | |
|-------------|--|--|
| 6.997-350.0 | Sugesæt 3,5m | Komplet tilslutningsklar, vakuumfast sugeslange med sugefilter og tilbagestrømningsstop. Kan også anvendes som forlængelse til sugeslangen. 3/4" (19mm) slange med G1(33,3mm) tilslutninggevind. |
| 6.997-349.0 | Sugesæt 7,0m | |
| 6.997-348.0 | Sugeslange 3,5m | Komplet tilslutningsklar, vakuumfast sugeslange til direkte opkobling til pumpen. Til forlængelse af sugesættet eller til anvendelse med sugefiltre. 3/4" (19mm) slange med G1(33,3mm) tilslutninggevind. |
| 6.997-347.0 | Sugeslange meter- vare 3/4"(19mm) 25m | Vakuumfast spiralslange til tilskæring af individuelle slangelængder. Kan anvendes som individuelt sugesæt, hvis den kombineres med tilkoblingsstykker og sugefilter. |
| 6.997-346.0 | Sugeslange meter- vare 1"(25,4mm) 25m | |
| 6.997-345.0 | Sugefilter Basic 3/4" (19mm) | Til opkobling til sugeslange-metervare. Tilbagestrømningsstoppet forkorter genindsugningstiden. (inklusive slangeklemme) |
| 6.997-342.0 | Sugefilter Basic 1" (25,4mm) | |
| 6.997-341.0 | Sugefilter Premium | Til opkobling til sugeslange-metervare. Tilbagestrømningsstoppet forkorter genindsugningstiden. (inklusive slangeklemmer). Robust metal-kunststof-model. Passende til 3/4"(19mm) eller 1"(25,4mm) slanger. |
| 6.997-343.0 | Forfilter (gennem- strømning op til 3000 l/h) | Pumpeforfilter til beskyttelse af pumpen imod grove snavspartikler eller sand. Filterindsatsen kan tages ud til rengøring. Med G1(33,3mm) tilslutningsgevind. |
| 6.997-344.0 | Forfilter (gennem- strømning op til 6.000 l/h) | |
| 6.997-359.0 | Pumpetilslutnings- stykk G1 (33,3mm) | Passende til 3/4" (19mm) eller 1"(25,4mm) slanger. Med G1(33,3mm) tilslutningsgevind. Inklusive kontraventil, fladtætning og slangeklemme. Ved brug til havepumper skal fladtætningen isættes. |

| | | |
|-------------|--|--|
| 6.997-352.0 | Pumpe - indkoblingsstykke G1" (33,3mm) på G1" (33,3mm) | Til indkobling af pumper med indvendig gevind til vandtilslutninger. |
| 6.997-354.0 | Pumpe - indkoblingsstykke G1 1/4" (41,9mm) på G1" (33,3mm) | |
| 6.997-357.0 | Elektronisk trykafbryder | Ideal til omstilling af en havepumpe til husholdningsvandautomaten. Ved vandbehov tændes og afbrydes pumpen automatisk. Hvis der ikke løber vand igennem pumpen, beskytter tørløbssikringen pumpen imod skader og afbryder pumpen automatisk. Med G1" (33,3mm) tilslutningsgevind. |
| 6.997-356.0 | Svømmerafbryder | Afbryder/tænder pumpen automatisk afhængigt af vandstanden. Med 10m speciel-tilslutningskabel. |
| 6.997-358.0 | Indkoblingssæt Basic G1(33,3mm) | Til indkobling af 1/2"(12,7mm) vandslanger til pumpen med G1(33,3mm) tilslutningsgevind. |
| 6.997-340.0 | Indkoblingssæt Premium G1(33,3mm) | Til indkobling af 3/4"(25,4mm) vandslanger til pumpen med G1(33,3mm) tilslutningsgevind. Til forøget vandgennemstrømning. |

Hjælp ved fejl

⚠ OBS

For at undgå truende farer, må reparationer og udskiftning af reservedele på maskinen kun gennemføres af en godkendt kundeservice.

Træk netstikket og afbryd maskinen inden der arbejdes på maskinen.

| Fejl | Årsag | Afhjælpning |
|---|---|--|
| Pumpen kører men transporterer ikke | Luft i pumpen | se kapitel "Forberedelse" fig. D og E og kapitel "Drift" fig. F |
| | Indsugningsslangen tilstoppet | Træk stikket og rengør indsugningsslangen |
| | Forfilter tilsmudset | Fjern forfilteret og rens det under løbende vand, skyl evt. snavsrester i påfyldningsstudsens ud via trykledningens tilslutning. |
| Pumpen starter ikke eller standser pludseligt under driften | Strømforsyningen afbrudt | Kontroller sikringer og el-forbindelser |
| | Termokontakten i motoren har afbrudt pumpen på grund af motorens overophedning. | Træk netstikket, lad pumpen køle ned, kontroller om ventileringsåbningerne på huset er fri inden pumpen sættes i drift igen. Hvis der igen opstår problemer skal pumpen repareres. |
| | Pumpe - overophedningsbeskyttelsen har afbrudt pumpen på grund af en for lang tid uden vandudbringning. | Træk netstikket, lad pumpen køle ned. Det kan vare et stykke tid. Sæt derefter pumpen i drift igen. |
| Transportkapaciteten formindskes eller er for lav | Indsugningsslangen tilstoppet | Træk stikket og rengør indsugningsslangen |
| | Forfilter tilsmudset | Fjern forfilteret og rens det under løbende vand, skyl evt. snavsrester i påfyldningsstudsens ud via trykledningens tilslutning. |
| | Utæthed på sugesiden | Kontrol af hele indsugningssiden for utæthed. |
| | Pumpens transportkapacitet er afhængigt af transporthøjden og det tilsluttede periferiudstyr | Tag højde for den max. transporthøjde, se tekniske data, vælg evt. en anden diameter eller en anden længde til slangen |

Vores Kärcher-afdeling hjælper gerne, hvis De har spørgsmål, eller der er fejl på støvsugeren. Se adressen på bagsiden.

Tekniske data

| | | GP 60 M 5 |
|--|--------------|------------------|
| Spænding | V | 230 - 240 |
| Frekvens | Hz | 50 |
| Ydelse P_{nom} | W | 1400 |
| Max. transportkapacitet | l/h | 6000 |
| Max. indsugningshøjde | m | 8 |
| Max. tryk | MPa (bar) | 0,6 (6,0) |
| Max. transporthøjde | m | 60 |
| Max. kornstørrelse af transporterbare snavspartikler | mm | 1 |
| Vægt | kg | 13,0 |
| Oplyste værdier ifølge EN ISO 20361 | | |
| Lydtryksniveau L_{pA} | dB(A) | 58 |
| Usikkerhed K_{pA} | dB(A) | 3 |
| Lydeffektniveau L_{WA} + usikkerhed K_{WA} | dB(A) | 73 |

Forbehold for tekniske ændringer!

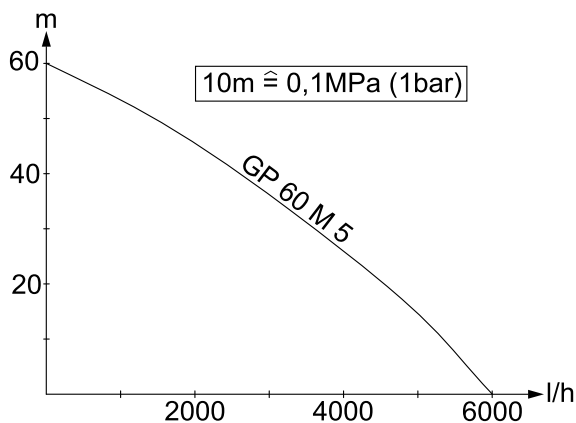

Den mulige transportkapacitet er større:

- jo ringere opsugnings- og transporthøjden er
- jo større diameteren af de brugte slanger er
- desto kortere de brugte slanger er
- jo ringere tryk forårsager det tilsluttede tilbehør

Väga austatud klient,



enne seadme esmakordset kasutamist tuleb lugeda

käesolevat kasutusjuhendit ja toimida selle kohaselt. Juhend tuleb hilisemaks kasutamiseks või järgmise omaniku tarvis alles hoida.

Sihipärane kasutamine

See seade töötati välja erakasutuseks ega ole ette nähtud professionaalse kasutamise jaoks kaasnevaks koormuseks. Tootja ei vastuta võimalike kahjude eest, mis on tingitud seadme mittesihipärasest kasutamisest või valest käitamisest.

Lubatud on pumbata:

- Tarbevesi
- Kaevuvesi
- Allikavesi
- Vihmavesi
- ujulavesi (eeldusel, et lisaaineid doseeritakse sihipäraselt)

⚠ NB!

Seade ei ole ette nähtud joogivee transportimiseks.

Pumbata ei tohi sööbivaid, kergestisüttivaid või plahvatusohtlikke aineid (nt bensiin, petrooleum, nitrolahused), rasvu, õlisid, soolvett ja tualettruumide heitvett ning muud vett, mille voolavus on väike.

Pumbatava vedeliku temperatuur ei tohi ületada 35°C.

Seade ei sobi katkematuks pumpamiseks (nt tiigis püsiva ringluse režiimil) või statsionaarseks paigaldamiseks (nt tõsteseade).

Keskonnakaitse



Pakendmaterjalid on taaskasutatavad. Palun ärge visake pakendeid majapidamisprahi hulka, vaid suunake need taaskasutusse.



Vanad seadmed sisaldavad taaskasutatavaid materjale, mis tuleks suunata taaskasutusse.

Palun likvideerige vanad seadmed seetõttu vastavate kogumissüsteemide kaudu **Märkusi koostisainete kohta (REACH)** Aktuaalse info koostisainete kohta leiate aadressilt:

<http://www.karcher.de/de/unternehmen/umweltschutz/REACH.htm>

Garantii

Igas riigis kehtivad meie volitatud müügiesindaja antud garantiitingimused. Seadmel esinevad rikked kõrvaldame garantiiajal tasuta, kui põhjuseks on materjali- või valmistusviga. Garantiijuhtumi korral palume pöörduda müüja või lähima volitatud klienditeenistuse poole, esitades ostu tõendava dokumendi.

Ohutusalsed märkused

⚠ Eluohtlik

Ohutusnõuete mittejärgimise korral elektrivoolust lähtuv oht elule!

- Enne igakordset kasutamist tuleb kontrollida, et võrgupistikuga toitejuhe oleks kahjustusteta. Kahjustatud toitejuhe lasta viivitamatult volitatud hooldustöökoolajale/elektrikule välja vahetada.
- Kõik elektrihüpped tuleb paigaldada alasse, mis on kaitstud üleujutuse eest.
- Ebasobivad pikendusjuhtmed võivad olla ohtlikud. Välistingimustes võib kasutada ainult väljas kasutamiseks lubatud ja vastavalt tähistatud piisava ristlõikepinnaga pikendusjuhtmeid. Kasutatava pikendusjuhtme pistik ja ühendus peavad olema veepritsmete suhtes kaitstud.
- Ärge kasutage võrgukaablit seadme kandmiseks / transportimiseks.
- Seadme eemaldamiseks vooluvõrgust ärge tõmmake mitte ühenduskaablist, vaid pistikust.
- Ärge tõmmake võrgukaablit üle teravate servade ning vältige selle muljumist.
- Paigaldage seade stabiilselt kohta, kus see oleks kaitstud üleujutamise eest.

- Äрге kasutage seadet pikemat aega vihma käes või niiske ilmaga.
- Tüübisildil märgitud pinge peab vastama vooluahela pingele.
- Et vältida ohtlikke olukordi, tohib remonttöid ja varuosade paigaldamist teostada ainult volitatud klienditeenindus.
- Kui puudub vee pealevool või rõhupool on suletud, laske pumbal maks. 3 minutit töötada. Sellises olukorras kuumeneb pumbas olev vesi ning võib väljudes põhjustada vigastusi! Seejuures läheb pumba metallkorpus tuliseks - põletusohu!
Ülekuumenemise korral lülitub pump välja.
- Pumpa ei tohi kasutada sukelpumbana.
- Kui pumba kasutatakse ujulates, aiatiikides või purskkaevudes, tuleb säilitada minimaalne vahekaugus 2 m ning kindlustada seade vette libisemis vastu.
- Järgige elektrilisi kaitseseadiseid:
Pumpasid tohib käitada ujumisbasseinides, aiatiikides ja purskkaevudes ainult rikkevoolu kaitselülitiga, mille nominaalrikkevool on maks. 30mA. Kui ujumisbasseinis või aiatiigis on inimesi, ei tohi pumpa kasutada.
Ohutuskaalutlustel soovitame põhimõtteliselt kasutada seadet rikkevoolu kaitselülitiga (maks. 30mA). Elektriühenduse tohib teostada ainult väljaõppinud elektrik. Seejuures tuleb järgida riigis kehtivaid määrusi!
Vastavalt määrusele ÖVE B/EN 60555 osad 1 kuni 3 peab **Austrias** selliste pumpade toide, mis on mõeldud kasutamiseks ujumisbasseinides ja aiatiikides ning mis on varustatud püsiva toitekaabliga, toimuma Austria elektrotehnika liidu ÖVE poolt kontrollitud eraldustransformaatori kaudu, kusjuures sekundaarne nimipinge ei tohi ületada 230V.

Masinat ei tohi kasutada isikud (sh lapsed), kelle füüsilised, sensoorsed või vaimsed võimed on piiratud või kellel puuduvad vajalikud kogemused ja/või teadmised, v.a. mõne nende turvliisuse eest vastutava isiku järelvalve all või juhul, kui see isik on neid masina kasutamise osas juhendanud. Laste üle peab olema järelvalve tagamaks, et nad masinaga ei mängi.

Sümbolid



Tulistest pindadest lähtuv põletusohu!

See sümbol on seadme Inox-pumbakorpusel, mis võib tuliseks minna, kui puudub vee pealevool või suletud rõhupoolle korral.

Kasutuselevõtt

Enne pumba kasutuselevõttu tuleb kindlasti järgida ohutusnõudeid!

Seadme osad

- 1 Toitejuhe, pistikuga
- 2 Alumiiniumist kandesang
- 3 Ühendus G1(33,3mm) survevoolik
- 4 Kaas ja eelfilter
- 5 Täitetuts
- 6 Ühendus G1(33,3mm) imivoolik
- 7 G1 (33,3 mm) ühendusdetail G1 (33,3 mm)
- 8 Kattekork
- 9 Väljajätõmmatav veosang
- 10 Sisse/välja lüliti
- 11 Jalg vertikaalseks paigutamiseks
- 12 Rattakast
- 13 Ratas ilukilbiga

Ettevalmistus

Joonis A

- Võtke ilukilp rattalt maha. Selleks suruge ilukilbi raam tagant rattast välja.
- Suruge rattakast korpusele, kuni see fikseerub asendisse. Seejuures tuleb jälgida, et rattakasti plastist poldid oleksid torgatud seadmel olevatesse kahte alumisse auku.
- Keerake kruvi sisse ja pingutage.

Joonis B

- Lükake ratas rattakasti. Seejärel suruge ilukilp ratta selleks ettenähtud auku, kuni ilukilp fikseerub asendisse.

Joonis C

- Tõmmake veosang lõpuni välja ja transportige pump kasutuskohta.

Joonis D

- Ühendage imi- ja survevoolik Kärcheri lisaseadmega G1"(33,3mm).
- Käitamine on võimalik mõlema külgmise surveliitmiku kaudu. Kui kasutatakse ainult ühte survevoolikut,

tuleb kasutamata liitmikule kruvida kattekork.

Joonis E

- Kruvige täitetutsilt kaas ja valage sisse vett, kuni vett hakkab üle voolama.
- Kruvige kaas tugevasti täitetutsile tagasi.

Märkus: Kui pumbatakse liivast vett, soovitame tungivalt kasutada täiendavat eelfiltrit (vt lisavarustust). Palume paigaldada see pumba sissevõtupoolele, imivooliku ja pumba vahele.

Käitamine

⚠ NB!

Pumpa tohib käitada ainult leebavas asendis!

Märkus: Enne igakordset kasutamist tuleb tagada, et seade oleks ühendatud nagu kirjeldatud peatükis "Ettevalmistamine", sest toitepistiku ühendamine pistikupessa võib põhjustada kohese käivitumise.

- Torgake võrgupistik seinakontakti.

Joonis F

Vihje: sissevõtuoja lühendamiseks tõstke survevoolikut ca. 1 m üles

- Lülitage seade sisse-/välja lülitist sisse.
- oodake, kuni pump vedelikku sisse võtab ja ühtlaselt edasi toimetab
- Nüüd on seade tööks valmis.

⚠ NB!

Kui pump töötab ja puudub vee pealevool või veevõtu pikema katkestuse korral kuumeneb pumbapeas olev vesi! Laske pumbal maks. 3 min. selles režiimis töötada.

Kui lasta pumbal sellises olukorras pikemat aega töötada, läheb pumba metallkorpus tuliseks - põletusohut! Selliseks juhuks on pumbal ülekuumenemiskaitse, mis lülitab pumba välja.

Töö lõpetamine

- lisanditega vee töötlemisel tuleb pump pärast iga kasutamist puhta veega läbi pesta.
- Lülitage seade välja.
- Tõmmake võrgupistik seinakontaktist välja.

Hoolitus

Joonis

- Kravige maha täitetutsi kaas.
- Kontrollige eelfiltrit regulaarselt mustuse osas. Nähtava määrdumise korral toimige järgmiselt:
- Eemaldage eelfilter ja puhastage voolava vee all.
- Peske survetoru liitmike kaudu välja täitetutsi alumises osas olevad mustusejäägid. Selleks asetage pump küljele ja pritsige puhtaks.
- Puhastatud eelfiltri paigaldamine
- Kravige täitetutsi kaas korralikult peale.

Hoiulepanek

- Laske pumbas olev vesi täitetutsist või survevooliku liitmike kaudu välja.
- Hoidke seadet kohas, kus pole jäätumisohtu.
- Ruumisäästlikuks ladustamiseks võib pumba asetada püstiasendisse.

CE-vastavusdeklaratsioon

Käesolevaga kinnitame, et allpool kirjeldatud seade vastab meie poolt turule toodud mudelina oma kontseptsioonilt ja konstruktsioonilt EÜ direktiivide asjakohastele põhilistele ohutus- ja tervisekaitseõhetele. Meiega kooskõlastamata muudatuste tegemise korral seadme juures kaotab käesolev deklaratsioon kehtivuse.

Toode: Pump

Tüüp: 1.645-xxx

Asjakohased EÜ direktiivid:

2006/95/EÜ

2004/108/EÜ

2000/14/EÜ

Kohaldatud ühtlustatud standardid:

EN 55014-1: 2006

EN 55014-2: 1997 + A1: 2001

EN 60335-1

EN 61000-3-2: 2006

EN 61000-3-3: 2008

EN 62233: 2008

Rakendatud spetsifikatsioonid:

EN 60335-2-41

Helivõimsuse tase dB(A)

GP 60 M5

EN ISO 20361

Mõõdetud: 71

Garanteeritud 73

:

Allakirjutatud toimivad juhatuse korraldusel ja volitusel.



H. Jenner
CEO



S. Reiser
Head of Approval

Alfred Kärcher GmbH & Co. KG
Alfred-Kärcher-Str. 28 - 40
71364 Winnenden (Germany)
Tel: +49 7195 14-0
Faks: +49 7195 14-2212

Erivarustus

Alljärgnevalt loetletud lisavarustuse joonised leiata selle kasutusjuhendi leheküljelt 4.

| | | |
|-------------|--|---|
| 6.997-350.0 | Imigarnituur, 3,5 m | Täiesti ühendusvalmis vaakumikindel imivoolik imifiltri ja tagasivoolustopperiga. Võib kasutada ka imivooliku pikendusena. 3/4" (19 mm) voolik G1 (33,3 mm) keermesühendusega. |
| 6.997-349.0 | Imigarnituur, 7,0 m | |
| 6.997-348.0 | Imivoolik, 3,5 m | Täiesti ühendusvalmis vaakumikindel imivoolik otseühendamiseks pumbaga. Imigarnituuri pikendamiseks või kasutamiseks koos imifiltritega. 3/4" (19 mm) voolik G1 (33,3 mm) keermesühendusega. |
| 6.997-347.0 | Imivoolik meetrikaup 3/4" (19 mm) 25 m | Vaakumikindel spiraalvoolik sobiva pikkusega voolikute lõikamiseks. Kombineeritult ühendusdetailide ja imifiltriga võib kasutada individuaalse imigarnituurina. |
| 6.997-346.0 | Imivoolik meetrikaup 1" (25,4 mm) 25 m | |
| 6.997-345.0 | Imifilter Basic 3/4" (19 mm) | Ühendamiseks imivoolikuga - meetrikaup. Tagasivoolustopper lühendab vedeliku uut sissevõtuaega. (Koos voolikuklemmidega) |
| 6.997-342.0 | Imifilter Basic 1" (25,4 mm) | |
| 6.997-341.0 | Imifilter Premium | Ühendamiseks imivoolikuga - meetrikaup. Tagasivoolustopper lühendab vedeliku uut sissevõtuaega. (Koos voolikuklemmidega). Tugev metallist ja plastmassist teostus. Sobib 3/4" (19 mm) või 1" (25,4 mm) voolikutele. |
| 6.997-343.0 | Eelfilter (läbivool kuni 3000 l/h) | Pumba eelfilter pumba kaitsmiseks jämedate mustuseosakeste või liiva eest. Filtri elemendi võib puhastamiseks välja võtta. G1 (33,3 mm) keermesühendusega. |
| 6.997-344.0 | Eelfilter (läbivool kuni 6000 l/h) | |
| 6.997-359.0 | Pumba ühendusdetail G1 (33,3mm) | Sobib 3/4" (19 mm) või 1" (25,4 mm) voolikutele. G1 (33,3 mm) keermesühendusega. Koos tagasilöögiklapi, lametihendi ja voolikuklambriga. Aiapumpade jaoks paigaldage lametihend. |

| | | |
|-------------|---|--|
| 6.997-352.0 | Pumpade ühendusülili G1" (33,3 mm) G1" (33,3 mm) peale | Sisemise keermega pumpade ühendamiseks veeühendustega. |
| 6.997-354.0 | Pumpade ühendusdetail G1 1/4" (41,9 mm) G1" (33,3 mm) peale | |
| 6.997-357.0 | Elektrooniline surveüliliti | Ideaalne aiapumba ümberseadistamiseks majapidamisvee automaadiks. Kui on vaja vett, lülitub pump automaatselt sisse ja jälle välja. Kui pumpas ei ole vett, kaitseb kuivakaitse pumpa kahjustuste eest ja lülitab pumba automaatselt välja. G1" (33,3 mm) keermesühendusega. |
| 6.997-356.0 | Ujuki lüliti | Lülitab pumba olenevalt veepaagi veetasemest automaatselt sisse ja välja. 10 m spetsiaalühenduskaabliga. |
| 6.997-358.0 | Ühenduskomplekt Basic G1(33,3 mm) | 1/2"(12,7 mm) veevoolikute ühendamiseks pumpadega G1(33,3 mm) keermesühenduse abil. |
| 6.997-340.0 | Ühenduskomplekt Premium G1(33,3 mm) | 3/4" (25,4mm) veevoolikute ühendamiseks pumpadega G1(33,3 mm) keermesühenduse abil. Suurenenud veeläbilaske jaoks. |

Abi härete korral

NB!

Et vältida ohtlikke olukordi, tohib remonttöid ja varuosade paigaldamist teostada ainult volitatud klienditeenindus.

Enne kõiki töid seadme juures tuleb seade välja lülitada ja pistik seinakontaktist välja tõmmata.

| Rike | Põhjus | Kõrvaldamine |
|---|---|--|
| Pump töötab, aga ei pumpa | Pumbas on õhku | vt ptk „Ettevalmistus“ joonis D ja E ning ptk „Käitamine“ joonis F |
| | Sissevõtuvoolik ummistunud | Tõmmake toitepistik välja ja puhastage sissevõtuvoolikut |
| | Eelfilter must | Võtke välja eelfilter ja puhastage seda voolava vee all, vajadusel peske survevooliku liitmike kaudu välja täitetutsis olevad mustusejäägid. |
| Pump ei käivitu või jääb töö käigus ootamatult seisma | Vooluvarustus katkenud | Kontrollige kaitsmeid ja elektriühendusi |
| | Mootori termostaat lülitas pumba mootori ülekuumenemise tõttu välja. | Tõmmake toitepistik välja, laske pumbal jahtuda, enne uuesti käivitamist kontrollige, kas korpuse õhuavad on vabad. Kui probleem kordub, viige pump remonti. |
| | Pumba ülekuumenemiskaitse lülitas pumba välja, sest vee väljutamine oli liiga pikalt katkestatud. | Tõmmake võrgupistik välja ja laske pumbal jahtuda. See võib mõnda aega kesta. Seejärel käivitage pump uuesti. |

| Rike | Põhjus | Kõrvaldamine |
|------------------------------------|---|--|
| Võimsus kahaneb või on liiga väike | Sissevõtuvoolik ummistunud | Tõmmake toitepistik välja ja puhastage sissevõtuvoolikut |
| | Eelfilter must | Võtke välja eelfilter ja puhastage seda voolava vee all, vajadusel peske survevooliku liitmike kaudu välja täitetutsis olevad mustusejäägid. |
| | Leke imipoolel | Kontrollige kogu imipoolt tiheduse osas. |
| | Pumba pumpamisvõimsus sõltub vedeliku kõrgusest ja ühendatud lisaseadmetest | Järgige maks. tõstekõrgust, vt tehnilisi andmeid. Vajadusel valige suurema läbimõõduga või lühem voolik. |

Küsimuste ja rikete korral aitab teid Kärcher'i filiaal. Aadressi vt tagaküljelt.

Tehnilised andmed

| | | GP 60 M 5 |
|--|--------------|------------------|
| Pinge | V | 230 - 240 |
| Sagedus | Hz | 50 |
| Võimsus P_{nimi} | W | 1400 |
| Maks. pumpamiskogus | l/h | 6000 |
| Maks. imikõrgus | m | 8 |
| Maks. rõhk | MPa (bar) | 0,6 (6,0) |
| Maks. pumpamiskõrgus | m | 60 |
| Pumbatavate mustusosakeste maks. suurus | mm | 1 |
| Kaal | kg | 13,0 |
| Tuvastatud väärtused vastavalt standardile EN ISO 20361 | | |
| Helirõhu tase L_{pA} | dB(A) | 58 |
| Ebakindlus K_{pA} | dB(A) | 3 |
| Müratase L_{WA} + ebakindlus K_{WA} | dB(A) | 73 |

Tehniliste muudatuste õigused reserveeritud!

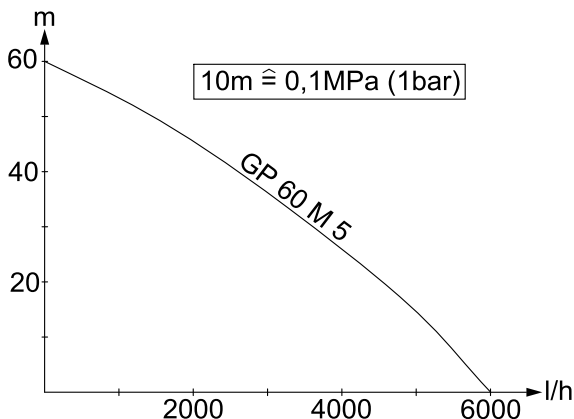

Võimalik pumbatav vedelikuhulk on seda suurem,

- mida väiksem on sissevõtu ja tõstekõrgus
- mida suurem on kasutatud voolikute läbimõõt
- seda lühemad on kasutatud voolikud,
- mida vähem rõhulangust põhjustavad ühendatud tarvikud

Godājamais klient,



Pirms uzsākt aparāta lietošanu, izlasiet šo

lietošanas instrukciju un rīkojieties atbilstoši tajā teiktajam. Saglabājiet darbības instrukciju vēlākai izmantošanai vai nodošanai nākošajam īpašniekam.

Noteikumiem atbilstoša lietošana

Šis aparāts tika izstrādāts privātai lietošanai un nav paredzēts profesionālās lietošanas prasībām.

Ražotājs neatbild par iespējamām bojājumiem, kas radušies netabilstošas izmantošanas vai nepareizas lietošanas rezultātā.

Pieļaujamie šķidrumi:

- Saimniecības ūdens
- Akas ūdens
- Avota ūdens
- Lietus ūdens
- Baseina ūdens (noteikts pievienoto ķīmisko vielu devu daudzums)

⚠ **Uzmanību**

Aparāts nav paredzēts dzeramā ūdens padevei.

Nedrīkst strādāt ar kodīgām, viegli uzliesmojošām vai eksplozīvām vielām (piem., benzīns, petroleja, nitrošķīdinātājiem), taukiem, eļļām, sālsūdeni un tualetes iekārtu notekūdeņiem, un duļķainu ūdeni, kuram ir mazāka plūstamība kā ūdenim. Apstrādājamo šķidrumu temperatūra nedrīkst pārsniegt 35°C.

Aparāts nav piemērots nepārtrauktai sūkņēšanai (piem., ilgstošai recirkulācijai dīķī) vai kā stacionāra instalācija (piem., notekūdeņu sūkņēšanas iekārta, strūklakas sūkņis).

Vides aizsardzība



Iepakojuma materiālus ir iespējams atkārtoti pārstrādāt. Lūzdu, neizmetiet iepakojumu kopā ar mājsaimniecības atkritumiem, bet gan

nogādājiet to vietā, kur tiek veikta atkritumu otrreizējā pārstrāde.



Nolietotās ierīces satur nodrīgus materiālus, kurus iespējams pārstrādāt un izmantot atkārtoti.

Tādēļ lūdzam utilizēt vecās ierīces ar atbilstošu savākšanas sistēmu starpniecību.

Informācija par sastāvdaļām (REACH)

Aktuālo informāciju par sastāvdaļām atradīsiet:

<http://www.karcher.de/de/unternehmen/umweltschutz/REACH.htm>

Garantijas nosacījumi

Katrā valstī ir spēkā mūsu uzņēmuma atbildīgās sabiedrības izdotie garantijas nosacījumi. Garantijas termiņa ietvaros iespējamus Jūsu iekārtas darbības traucējumus mēs novērsīsim bez maksas, ja to cēlonis ir materiāla vai ražošanas defekts. Garantijas remonta nepieciešamības gadījumā ar pirkumu apliecināšanu dokumentu griezieties pie tirgotāja vai tuvākajā pilnvarotajā klientu apkalpošanas dienestā.

Drošības norādījumi

⚠ **Briesmas dzīvībai!**

Neievērojot drošības norādījumus, pastāv briesmas dzīvībai elektriskās strāvas triecienu rezultātā!

- Pirms katras lietošanas reizes pārbaudiet, vai nav bojāts pieslēgšanas kabelis ar tīkla spraudni. Bojātu pieslēgšanas kabeli nekavējoties lieciet nomaiņīt pilnvarotā klientu apkalpošanas dienestā vai profesionālā elektromehāniskā darbnīcā.
- Visi elektriskie kontaktdakšus savienojumi ir jānogādā no pārplūšanas drošā vietā.
- Neatbilstošs pagarinātāja kabelis var būt dzīvībai bīstams. Tāpēc āra apstākļos izmantojiet tikai atļautus un atbilstoši marķētus pagarinātāja

kabeļus ar pietiekošu vadu šķērsgriezumu.

Izmantotā pagarinātāja kabeļa spraudnim un savienojumam jābūt drošiem no ūdens šļakatām.

- Elektrības pieslēguma kabeli neizmantojiet ierīces pārvietošanai vai nostiprināšanai.
- Atvienojot ierīci no strāvas, nevelciet aiz kabeļa, bet gan aiz kontaktdakšas.
- Tīkla kabeli nevilkt gar asām malām un neiespiest.
- Uzstādiet aparātu stabili un no pārplūšanas drošā vietā.
- Ierīci nedrīkst ilgstoši darbināt lietū vai mitros laika apstākļos.
- Ražotājfirmas datu plāksnītē norādītajam barošanas spriegumam jāatbilst strāvas avota spriegumam.
- Lai izvairītos no apdraudējumiem, labošanas darbus un maiņas detaļu iebūvi drīkst veikt tikai autorizēts klientu apkalpošanas dienests.
- Ja nav ūdens padeves vai ir noslēgta spiediena puse, darbiniet sūkni maks. 3 minūtes. Šādā situācijā sūknī esošais ūdens uzkarst un izplūšanas rezultātā var radīt traumas!

Turklāt sūkņa metāla korpuss kļūs karsts un pastāv apdedzināšanās risks. Pārkaršanas gadījumā sūkni izslēdzas.

- Sūkni nedrīkst izmantot kā iegremdējamo sūkni.
- Izmantojot sūkni pie baseiniem, dārza dīķiem vai strūklakām, jāievēro vismaz 2 m attālums un aparāts jānodrošina pret ieslīdēšanu ūdenī.
- Ievērojiet elektriskās aizsardzības iekārtas:
Sūkņus pie baseiniem, dārzu dīķiem un strūklakām var lietot, tikai izmantojot aizsargslēdzi pret noplūdes strāvu ar nominālo noplūdes strāvu maksimāli 30mA. Ja peldbaseinā vai dārza dīķī atrodas cilvēki, sūkni nedrīkst darbināt.

Drošības iemeslu dēļ mēs pamatā ieteicam lietot ierīci izmantojot aizsargslēdzi pret strāvu bojājuma vietā (maksimāli 30mA).

Elektrības pieslēgšanu drīkst veikt tikai specializēti elektriķi. Šeit noteikti ir jāievēro nacionālie noteikumi!

Austrijā sūkņiem lietošanai peldbaseinos un dārzu dīķos, kuri ir aprīkoti ar fiksētu pieslēguma vadu, saskaņā ar Austrijas Elektrotehniķu Savienības (ÖVE) B/EN 60555 standarta 1. līdz 3. daļu elektroenerģija jānodrošina ar Austrijas Elektrotehniķu Savienības pārbaudītu sadalītāja transformatoru, pie kam sekundārā nominālā strāva nedrīkst pārsniegt 230V.

Šī ierīce nav paredzēta tam, lai to lietotu personas (tai skaitā bērni) ar ierobežotām fiziskām, sensoriskām vai garīgām spējām vai ar nepietiekamu pieredzi un/vai zināšanām, ja vien viņus uzrauga par viņu drošību atbildīga persona vai viņi ir saņēmuši instrukcijas par ierīces lietošanu. Bērni ir jāpieskata, lai nodrošinātu, ka viņi nespēlējas ar ierīci.

Simbols



Apdegumu gūšanas risks, strādājot pie sakarsētām virsmām!

Šis simbols atrodas uz aparāta Inox sūkņa galvas korpusa, kurš nepietiekamas ūdens padeves vai slēgtas spiediena puses gadījumā var uzkarst.

Ekspluatācijas sākums

Pirms sūkņa ekspluatācijas uzsākšanas noteikti ir jāņem vērā drošības norādījumi!

Aparāta apraksts

- 1 Tīkla pieslēgšanas kabelis ar spraudni
- 2 Alumīnija rokturis
- 3 Pieslēgums G1(33,3mm) spiedvadam
- 4 Vāciņš un priekšfiltrs
- 5 Uzpildīšanas uzgalis
- 6 Pieslēgums G1(33,3mm) sūkšanas vadam
- 7 Veidgabals G1 (33,3 mm) uz G1 (33,3 mm)
- 8 Nosegvāciņš
- 9 Izvelkams rokturis
- 10 Ieslēgšanas/izslēgšanas slēdzis
- 11 Kāja glabāšanai vertikālā stāvoklī
- 12 Riteņa arka
- 13 Ritenis ar disku

Sagatavošana

Attēls A

- ➔ Noņemiet no riteņa disku.
Lai to izdarītu, izspiediet diska rāmi no aizmugures ārā no riteņa.
- ➔ Uzspiediet disku uz korpusa, līdz tas nofiksējas.
Sekoji, lai divas riteņa arkas plastmasas tapas ieiētu aparāta divos apakšējos urbumos.
- ➔ Ieskrūvējiet un pievelciet skrūvi.

Attēls B

- ➔ Iebīdīiet riteni riteņa arkā. Pēc tam iespiediet disku paredzētajā riteņa atvērumā, līdz disks nofiksējas.

Attēls C

- ➔ Izvelciet līdz galam ārā izvelkamo rokturi un aizgādājiet sūkni līdz darba vietai.

Attēls D

- ➔ Pieslēdziet sūkšanas vadu un spiedvadu ar Kärcher speciālajiem piederumiem G1"(33,3mm).

- ➔ Darbu var veikt ar abiem sānos esošajiem spiediena pieslēgumiem. Ja izmanto tikai vienu spiedvadu, uz neizmantotā pieslēguma jāuzskrūvē nosegvāciņš.

Attēls E

- ➔ Noskrūvējiet uzpildīšanas uzgāja vāciņu un piepildiet pilnu ar ūdeni.
- ➔ Vāciņu uzskrūvējiet cieši uzpildīšanas uzgalim.

Norāde: Ja paredzēts sūknēt smilšainu ūdeni, mēs noteikti iesakām izmantot papildu priekšfiltru (skatīt papildpiederumus). Iemontējiet to sūkņa sūkšanas pusē starp sūkšanas šļūteni un sūkni.

Ierīces ekspluatācija

⚠ **Uzmanību**

Sūkni var darbināt tikai tad, ja tas atrodas guļus stāvoklī!

Norādījums: Pirms katras izmantošanas reizes jāpārliedzinās, vai aparāts ir pieslēgts, kā aprakstīts nodaļā "Sagatavošana", jo, pievienojot tīkla kontaktdakšu, aparāts var sākt darboties uzreiz.

- ➔ Iespraudiet kontaktdakšu kontakligzdā.

Attēls F

Padoms: lai samazinātu iesūkšanas laiku, paceliet spiediena šļūteni apm. 1m augstumā.

- ➔ Ieslēdziet aparātu ar ieslēgšanas/izslēgšanas slēdzi.
- ➔ gaidiet, līdz sūknis sāk sūknēt un sūknēšana ir vienmērīga.
- ➔ Tagad aparāts ir gatavs darbam.

⚠ **Uzmanību**

Ja nav ūdens padeves vai ir ilgāks pārtraukums ūdens patēriņā un sūknis darbojas, sūkņa galvā uzkarst ūdens! Darbiniet sūkni šajā darba stāvoklī maks. 3 minūtes.

Ja sūkni šādā situācijā darbina ilgāku laiku, uzkarst

sūkņa metāla korpusu un pastāv apdedzināšanās risks!

Šādam gadījumam sūknim ir pārkaršanas aizsardzības sistēma, kura sūkni izslēdz.

Darba beigšana

- sūknējot ūdeni ar piedevām, sūknis pēc katras lietošanas jāizskalo ar tīru ūdeni.
- Izslēdziet ierīci.
- Atvienojiet kontaktdakšu no kontaktligzdas.

Kopšana, tehniskā apkope

Attēls 

- Noskrūvējiet uzpildīšanas uzgaļa vāciņu.
- Regulāri pārbaudiet, vai priekšfiltrs nav netīrs. Ja redzami netīrumi, rīkojieties šādi:
- Izņemiet priekšfiltru un iztīriet zem tekoša ūdens.
- Izskalojiet iepildes īscaurules apakšējā daļā palikušos netīrumus caur spiedvada pieslēgumiem, sagāžot sūkni uz sāniem un to izsmidzinot.
- Ielieciet iztīrīto priekšfiltru.
- Uz iepildes īscaurules cieši uzskrūvējiet vāciņu.

Glabāšana

- Sūknī esošo ūdeni izlejiet caur iepildes īscauruli vai spiedvada pieslēgumiem.
- Uzglabājiet ierīci vietā, kur tā nebūs pakļauta sala iedarbībai.
- Lai uzglabājot ietaupītu vietu, sūkni var novietot vertikāli.

CE deklarācija

Ar šo mēs paziņojam, ka turpmāk minētā iekārta, pamatojoties uz tās konstrukciju un izgatavošanas veidu, kā arī mūsu apgrozībā laistajā izpildījumā atbilst ES direktīvu attiecīgajām galvenajām drošības un veselības aizsardzības prasībām. Iekārtā izdarot ar mums nesaskaņotas izmaiņas, šis paziņojums zaudē savu spēku.

Produkts: Sūknis
Tips: 1.645-xxx

Attiecīgās ES direktīvas:

2006/95/EK
2004/108/EK
2000/14/EK

Piemērotās harmonizētās normas:

EN 55014-1: 2006
EN 55014-2: 1997 + A1: 2001
EN 60335-1
EN 61000-3-2: 2006
EN 61000-3-3: 2008
EN 62233: 2008

Piemērotās specifikācijas:

EN 60335-2-41

Skanas intensitātes līmenis dB(A)

GP 60 M5
EN ISO 20361
Izmērītais: 71
Garantētais: 73

Apakšā parakstījušās personas rīkojas uzņēmuma vadības uzdevumā un pēc tās pilnvarojuma.

H. Jenner
CEO

S. Reiser
Head of Approval

Alfred Kärcher GmbH & Co. KG
Alfred-Kärcher-Str. 28 - 40
71364 Winnenden (Germany)
Tālr.: +49 7195 14-0
Fakss: +49 7195 14-2212

Speciālie piederumi

Tālāk uzskaitīto speciālo piederumu attēlus atradīsiet šīs instrukcijas 4. lpp.

| | | |
|-------------|---|--|
| 6.997-350.0 | Sūkšanas garnitūra 3,5m | Pilnībā pieslēgšanai gatava, vakuuma droša sūkšanas šļūtene ar sūkšana filtru un atpakaļplūsmas vārstu. Izmantojama arī kā sūkšanas šļūtenes pagarinājums. 3/4" (19mm) šļūtene ar G1(33,3mm) pieslēguma vītņi. |
| 6.997-349.0 | Sūkšanas garnitūra 7,0m | |
| 6.997-348.0 | Sūkšanas šļūtene 3,5m | Pilnībā pieslēgšanai gatava, vakuuma droša sūkšanas šļūtene pieslēgšanai tieši pie sūkņa. Sūkšanas garnitūras pagarināšanai vai izmantošanai ar sūkšanas filtriem. 3/4" (19mm) šļūtene ar G1(33,3mm) pieslēguma vītņi. |
| 6.997-347.0 | Sūkšanas šļūtene, pārdošanā metros, 3/4" (19mm) 25m | Vakuuma droša spirālveida šļūtene individuāla garuma šļūteņu piegriešanai. Kombinācijā ar pieslēgumdetaljām un sūkšanas filtru tā izmantojama kā individuāla sūkšanas garnitūra. |
| 6.997-346.0 | Sūkšanas šļūtene, pārdošanā metros, 1" (25,4mm) 25m | |
| 6.997-345.0 | Sūkšanas filtrs Basic 3/4" (19mm) | Pieslēgšanai pie metros pārdotās sūkšanas šļūtenes. Atpakaļplūsmas vārsts saīsina sūknēšanas atsākšanas laiku. (komplektā šļūtenes skavas) |
| 6.997-342.0 | Sūkšanas filtrs Basic 1" (25,4mm) | |
| 6.997-341.0 | Sūkšanas filtrs Premium | Pieslēgšanai pie metros pārdotās sūkšanas šļūtenes. Atpakaļplūsmas vārsts saīsina sūknēšanas atsākšanas laiku. (Komplektā šļūtenes skavas). Robusts metāla-plastmasas modelis. Der 3/4" (19mm) vai 1" (25,4mm) šļūtenēm. |
| 6.997-343.0 | Priekšfiltrs (caurplūde līdz 3000 l/h) | Sūkņa priekšfiltrs sūkņa aizsardzībai pret lielām netīrumu daļiņām vai smiltis. Lai iztīrītu filtra ieliktni, to var izņemt. Ar G1 (33,3mm) pieslēguma vītņi. |
| 6.997-344.0 | Priekšfiltrs (caurplūde līdz 6 000 l/h) | |
| 6.997-359.0 | Sūkņa veidgabals G1 (33,3mm) | Der 3/4" (19mm) vai 1" (25,4mm) šļūtenēm. Ar G1 (33,3mm) pieslēguma vītņi. Ar pretvārstu, plakano blīvi un šļūtenes skavu. Izmantojot dārza sūkņiem, ievietojiet plakano blīvi. |

| | | |
|-------------|--|--|
| 6.997-352.0 | Sūkņa pieslēgumdetaja G1" (33,3mm) uz G1" (33,3mm) | Ar iekšējo vītņi aprīkotu sūkņu savienošanai ar ūdensapgādes pieslēgumiem. |
| 6.997-354.0 | Sūkņa pieslēgumdetaja G1 1/4" (41,9mm) uz G1" (33,3mm) | |
| 6.997-357.0 | Elektroniskais manometriskais slēdzis | Ideāli piemērots dārza sūkņa pārveidošanai par mājsaimniecības ūdens automātu. Ja nepieciešams ūdens, sūknis automātiski ieslēdzas un atkal izslēdzas. Ja caur sūkni neplūst ūdens, tukšgaitas aizsardzības sistēma pasargā sūkni no bojājumiem un to automātiski izslēdz. Ar G1" (33,3mm) pieslēguma vītņi. |
| 6.997-356.0 | Pludiņa slēdzis | Automātiski ieslēdz un izslēdz sūkni atkarībā no ūdens līmeņa ūdens rezervuārā. Ar 10m speciālo pieslēguma kabeli. |
| 6.997-358.0 | Pieslēgumdetaju komplekts Basic G1 (33,3mm) | 1/2"(12,7mm) ūdens šļūteņu pieslēgšanai pie sūkņiem ar G1(33,3mm) pieslēguma vītņi. |
| 6.997-340.0 | Pieslēgumdetaju komplekts Premium G1(33,3mm) | 3/4"(25,4mm) ūdens šļūteņu pieslēgšanai pie sūkņiem ar G1(33,3mm) pieslēguma vītņi. Palielinātai ūdens caurplūdei. |

Kļūmju novēršana

Uzmanību

Lai izvairītos no apdraudējumiem, remontdarbus un rezerves daļu iebūvi drīkst veikt tikai autorizēts klientu apkalpošanas dienests.

Pirms visiem darbiem ar ierīci, izslēdziet ierīci un atvienojiet tīkla kontaktdakšu.

| Traucējums | Iemesls | Traucējuma novēršana |
|---|---|--|
| Sūkņis ir ieslēgts bet nestrādā | Sūkņī ir gaiss | Skat. D un E attēlu nodaļā "Sagatavošana" un F attēlu nodaļā "Ekspluatācija". |
| | Aizsprostots ieplūdes vads | Atvienojiet tīkla kontaktdakšu un iztīriet ieplūdes vadu |
| | Netīrs priekšfiltrs | Izņemiet priekšfiltru un izskalojiet zem tekoša ūdens, vajadzības gadījumā iepildes tīscaurulē palikušos netīrumus izskalojiet caur spiedvada pieslēgumiem. |
| Sūkņis nedarbojas vai ekspluatācijas laikā pēkšņi pārstāj darboties | Ir pārtrūkusi strāvas padeve | Pārbaudīt drošinājumus un elektriskos savienojumus |
| | Motora termo aizsardzības slēdzis ir izslēdzis sūkni pārkaršuša motora dēļ. | Atvienojiet tīkla kontaktdakšu, ļaujiet sūknim atdzist, pirms lietošanas atsākšanas pārbaudiet, vai ir brīvas korpusa ventilācijas spraugas. Ja problēma atkārtojas, nogādājiet sūkni remontā. |
| | Sūkņa pārkaršanas aizsardzības sistēma ir izslēgusi sūkni dēļ pārāk ilgi pārtraukta ūdens patēriņa. | Atvienojiet tīkla kontaktdakšu, ļaujiet sūknim atdzist. Tas var aizņemt ilgāku laiku. Pēc tam atsāciet sūkņa lietošanu. |

| Traucējums | Iemesls | Traucējuma novēršana |
|--|--|--|
| Samazinās vai ir parāk maza sūkņēšanas jauda | Aizsprostots ieplūdes vads | Atvienojiet tīkla kontaktdakšu un iztīriet ieplūdes vadu |
| | Netīrs priekšfiltrs | Izņemiet priekšfiltru un izskalojiet zem tekoša ūdens, vajadzības gadījumā iepildes īscaurulē palikušos netīrumus izskalojiet caur spiedvada pieslēgumiem. |
| | Nebīva vieta sūkšanas pusē | Pārbaudiet visas sūkšanas puses blīvumu. |
| | Sūkņa sūkņēšanas jauda atkarīga no sūkņēšanas augstuma un pieslēgtās perifērijas | Ievērojiet maks. sūkņēšanas augstumu (skat. tehniskos datus), vajadzības gadījumā izvēlieties lielāku šļūtenes diametru vai mazāku šļūtenes garumu. |

Jautājumu un aparāta darbības traucējumu gadījumā Jums labprāt sniegs padomu firmas Kärcher filiāles darbinieki. Adresi skatīt aizmugurē.

Tehniskie dati

| | | GP 60 M 5 |
|--|--------------|------------------|
| Spriegums | V | 230 - 240 |
| Frekvence | Hz | 50 |
| Jauda P_{nom} | W | 1400 |
| Maksimālais darba apjoms | l/h | 6000 |
| Maks. sūkšanas augstums | m | 8 |
| Maksimālais spiediens | MPa (bar) | 0,6 (6,0) |
| Maksimālais darba augstums | m | 60 |
| Maksimālais apstrādājamo netīrumu daļiņu izmērs | mm | 1 |
| Svars | kg | 13,0 |
| Saskaņā ar EN ISO 20361 aprēķinātās vērtības | | |
| Skaņas spiediena līmenis L_{pA} | dB(A) | 58 |
| Nenoteiktība K_{pA} | dB(A) | 3 |
| Skaņas jaudas līmenis L_{WA} + nenoteiktība K_{WA} | dB(A) | 73 |

Rezervētas tiesības veikt tehniskas izmaiņas!

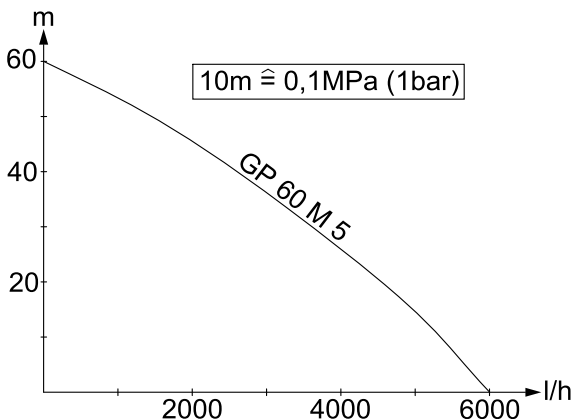

iespējamais sūknējamais daudzums attiecīgi ir lielāks:

- jo mazāks iesūkšanas un sūknēšanas augstums
- jo lielāks ir izmantoto šļūteņu diametrs
- attiecīgi par cik īsākas ir izmantotās šļūtenes
- jo mazāks spiediena zudums ir pieslēgtajiem piederumiem

Gerbiamas kliente,



Prieš pradėdamas naudoti įsigytą prietaisą, perskaitykite šią naudojimo instrukciją ir vadovaukitės ja. Naudojimo instrukciją išsaugokite, kad galėtumėte naudotis ja vėliau arba perduoti kitam savininkui.

Naudojimas pagal paskirtį

Šis prietaisas skirtas naudoti namų ūkyje ir nėra pritaikytas pramoniniam naudojimui. Gamintojas neprisiima atsakomybės už galimą žalą, atsiradusią naudojant prietaisą ne pagal paskirtį ar netinkamai jį valdant.

Pumpuoti tinkamos medžiagos:

- Buitinis vanduo
- Šulinio vanduo
- Šaltinio vanduo
- Lietaus vanduo
- Plaukimo baseinų vanduo (reikalingi priedai)

⚠ Dėmesio

Prietaisas skirtas tik geriamajam vandeniui pumpuoti.

Draudžiama pumpuoti edžias, greitai užsidegančias ir sprogias medžiagas (pvz., benzina, žibala, azoto skiediklį), riebalus, alyvą, sūrų vandenį, tualetų nuotekas, šlamu užterštą vandenį, kuris yra mažiau takus, nei įprastas vanduo. Pumpuojamo skysčio temperatūra turi būti ne aukštesnė nei 35°C.

Prietaisas netinkamas naudoti nenutrūkstamai (pvz., nenutraukiamo veikimo tvenkinio cirkuliacija) arba kaip stacionarus įrenginys (pvz., keltuvas, fontano siurblys).

Aplinkos apsauga



Pakuotės medžiagos gali būti perdirbamos. Neišmeskite pakuočių kartu su buitinėmis atliekomis, bet atiduokite jas perdirbimui.



Naudotų prietaisų sudėtyje yra vertingų, antriniam žaliavų perdirbimui tinkamų medžiagų, todėl

jie turėtų būti atiduoti perdirbimo įmonėms. Todėl naudotus prietaisus šalinkite pagal atitinkamą antrinių žaliavų surinkimo sistemą.

Nurodymai apie sudedamąsias medžiagas (REACH)

Aktualią informaciją apie sudedamąsias dalis rasite adresu:

<http://www.karcher.de/de/unternehmen/umweltschutz/REACH.htm>

Garantija

Kiekvienoje šalyje galioja mūsų įgaliotų pardavėjų nustatytos garantijos sąlygos. Galimus prietaiso gedimus garantijos galiojimo laikotarpiu pašalinsime nemokamai, jei tokių gedimų priežastis buvo netinkamos medžiagos ar gamybos defektai. Dėl garantinių gedimų šalinimo kreipkitės į savo pardavėją arba artimiausią klientų aptarnavimo tarnybą pateikdami pirkimą patvirtinančią kasos kvitą.

Nurodymai dėl saugos

⚠ Pavojus gyvybei

Nesilaikant saugos reikalavimų, elektros srovė gali kelti pavijų gyvybei!

- Kiekvieną kartą prieš pradėdami naudoti prietaisą patikrinkite, ar nepažeisti elektros laidas ir tinklo kištukas. Pažeistą elektros laidą nedelsdami pakeiskite oficialioje klientų aptarnavimo tarnyboje ar elektros prietaisų remonto įmonėje.
- Užtikrinkite, kad visos kištukinės elektros jungtys nebūtų apsemtos.
- Netinkami ilgintuvo laidai gali kelti pavojų. Dirbdami lauke naudokite tik tinkamus ir sertifikuotus vidutinio galingumo ilgintuvų laidus. Naudojamo ilgintuvo laido kištukas ir jungtis turi būti apsaugoti nuo purškiamo vandens.
- Elektros laido nenaudokite prietaisui nešti ar tvirtinti.

- Atjungdami prietaisą nuo elektros tinklo traukite už kištuko, o ne už elektros laido.
- Netempkite maitinimo kabelio per aštriabriaunius daiktus ir nesuspauskite jo.
- Prietaisą pastatykite ant tvirto pagrindo ir nuo užliejimo apsaugotoje vietoje.
- Jokiu būdu nenaudokite prietaiso ilgai laiką lyjant lietuvi ar drėgnoje aplinkoje.
- Įtampa, nurodyta prietaiso modelio lentelėje, turi sutapti su elektros srovės šaltinio įtampa.
- Siekiant išvengti gedimų, prietaisą remontuoti ir jo atsargines detales keisti gali tik įgaliota klientų aptarnavimo tarnyba.
- Jei netiekiamas vanduo arba uždaryta slėgio tiekimo pusė, siurblys gali veikti ne ilgiau kaip 3 minutes. Tokiu atveju vanduo siurblyje gali įkaisti ir išsiveržęs sužaloti!
Metalinis siurblio korpusas įkaista ir kyla pavojus nudegti.
Perkaitęs siurblys išsijungia.
- Draudžiama naudoti šį prietaisą kaip nardinamąjį siurblį.
- Naudodami siurblį plaukimo ar sodo baseinuose bei fontanuose, laikykitės minimalaus 2 m atstumo ir užtikrinkite, kad siurblys neįkristų į vandenį.
- Nurodymai dėl apsauginės elektros įrangos:
SiurbLIAI, naudojami plaukimo ar sodo baseinuose ir fontanuose, gali būti jungiami tik apsauginiu jungikliu, kurio nominalioji nebalanso srovė neviršija 30 mA. Nenaudokite siurblio, jei plaukimo ar sodo baseine yra žmonių.
Saugumo sumetimais patariame jungti prietaisą apsauginiu (neviršija 30mA) jungikliu.
Jungti prietaisą į elektros tinklą gali tik kvalifikuoti elektrikai. Būtinai laikykitės galiojančių nacionalinių reikalavimų!
Austrijoje, vadovaujantis ÖVE B/EN 60555 1-3 dalimis, plaukimo

baseinuose ir tvenkiniuose naudojami siurbLIAI, turintys nuolatinę elektros jungtį, turi būti maitinami ÖVE patikrintu skiriamuoju transformatoriumi, o antrinė vardinė įtampa negali viršyti 230 V. Šis prietaisas nepritaikytas naudoti asmenims (taip pat vaikams) su fizine, sensorine arba dvasine negalia arba asmenims, neturintiems pakankamai reikiamos patirties ir (arba) žinių, nebent prižiūrint už saugą atsakingam asmeniui arba gavus šio asmens nurodymus, kaip naudoti prietaisą. Prižiūrėkite vaikus siekdami užtikrinti, kad jie nežaistų su prietaisu.

Simboliai



*Pavojus nusidėginti prisilietus prie įkaitusių paviršių!
Šis simbolis yra ant „Inox“ įrenginio siurblio galvutės korpuso, kuris gali įkaisti, kai netiekiamas vanduo arba yra uždaryta slėgio pusė.*

Naudojimo pradžia

Prieš pradėdami naudoti siurblių, būtinai laikykitės saugos reikalavimų!

Prietaiso aprašymas

- 1 Elektros laidas su kištuku
- 2 Aliumininė rankena
- 3 Pneumatinio vamzdžio mova G1(33,3mm)
- 4 Dangtis ir pirminis filtras
- 5 Pildymo vamzdis
- 6 Siurbimo vamzdžio mova G1(33,3mm)
- 7 Jungiamasis elementas tarp G1 (33,3 mm) ir G1 (33,3 mm)
- 8 Dangtelis
- 9 Vežti skirta ištraukiama rankena
- 10 Įjungiklis/išjungiklis
- 11 Koją laikymui vertikaloje padėtyje
- 12 Rato niša
- 13 Ratas su rato gaubtu

Paruošimas

Paveikslas A

- ➔ Nuimkite nuo rato gaubtą. Tam iš nugarinės pusės iš rato išstumkite rato gaubto rėmą.
- ➔ Rato nišą spauskite ant korpuso, kol užsifiksuos. Reikia atkreipti dėmesį į tai, kad du plastikiniai rato nišos varžtai būtų įsukti į dvi angas įrenginio apačioje.
- ➔ Įsukite ir tvirtai priveržkite varžtą.

Paveikslas B

- ➔ Įstumkite ratą į nišą. Po to rato gaubtą spauskite į tam skirtą rato angą, kol gaubtas užsifiksuos.

Paveikslas C

- ➔ Iki atramos ištraukite ištraukiamą rankeną ir vežkite siurblių iki naudojimo vietos.

Paveikslas D

- ➔ Prie siurbimo ir pneumatinio vamzdžio prisukite specialųjį Kärcher priedą G1“(33,3mm).

- ➔ Eksploatuoti galima per abi šonines slėgines jungtis. Jei naudojama tik viena slėginė žarna, ant nenaudojamos jungties reikia užsukti dangtelį.

Paveikslas E

- ➔ Atsukite pildymo vamzdžio dangtelį ir iki viršaus pripilkite vandens.
- ➔ Tvirtai užsukite dangtelį ant pildymo vamzdžio.

Pastaba: Jei pumpuojamas smėlėtas vanduo, būtinai rekomenduojame naudoti papildomą pirminį filtrą (žr. „Specialieji priedai“). Jį montuokite siurblio siurbimo pusėje, tarp siurbimo žarnos ir siurblio.

Darbas

⚠ Dėmesio

Siurblių galima eksploatuoti tik horizontalioje padėtyje!

Pastaba: prieš eksploatuojant reikia įsitikinti, ar prietaisas yra prijungtas pagal skyriaus „Paruošimas“ nurodymus, nes įkišus kištuką į lizdą jis gali iš karto įsijungti.

- ➔ Įkiškite prietaiso kištuką į rozetę.

Paveikslas F

- Patarimas:** norėdami sutrumpinti siurbimo laiką, slėginę žarną pakelkite maždaug 1 m
- ➔ Prietaisą įjunkite įjungikliu / išjungikliu.
 - ➔ palaukite, kol siurblys ims tolygiai pumpuoti skystį;
 - ➔ Prietaisas paruoštas naudoti.

⚠ Dėmesio

Kai vanduo netiekiamas arba, veikiant siurbliui, ilgiau neįsiurbiamas, jis įkaista siurblio galvutėje!

Šiuo režimu siurblių naudokite ne ilgiau nei 3 minutes.

Jei siurblys ilgiau eksploatuojamas tokioje būsenoje, įkaista metalinis siurblio paviršius ir kyla pavojus nudegti!

Šiam atvejui siurblys yra su apsauga nuo perkaitimo, kuri išjungia siurblių.

Darbo pabaiga

- pumpuodami vandenį su priemaisomis, po kiekvieno naudojimo išplaukite siurblių švartu vandeniu.
- Išjunkite prietaisą.
- Ištraukite prietaiso kištuką iš kištukinio lizdo.

Techninė priežiūra

Paveikslas

- nusukite pildymo vamzdžio dangtelį;
- Nuolat tikrinkite, ar neužsiteršęs pirminis filtras. Pastebėję nešvarumus:
- išimkite pirminį filtrą ir išlaukite vandens srove.
- Pavertę siurblių ant šono, išplaukite vandens čiurkšle teršalų likučius apatinėje pildymo atvamzdžio srityje per slėginio vamzdžio jungtis.
- įstatykite išvalytą pirminį filtrą
- Priveržkite dangtelį ant pildymo atvamzdžio.

Laikymas

- Išpilkite iš siurblio vandenį per pildymo atvamzdį arba slėginių žarnų jungtis.
- Laikykite prietaisą nuo šalčio apsaugotoje vietoje.
- Kad laikant užimtų mažiau vietos, siurblių galima pastatyti vertikaliai.

CE deklaracija

Šiuo pareiškime, kad toliau aprašyto aparato brėžiniai ir konstrukcija bei mūsų į rinką išleistas modelis atitinka pagrindinius EB direktyvų saugumo ir sveikatos apsaugos reikalavimus. Jei mašinos modelis keičiamas su mumis nepasitarus, ši deklaracija nebegalioja.

Gaminys: Siurblys

Tipas: 1.645-xxx

Specialios EB direktyvos:

2006/95/EB

2004/108/EB

2000/14/EB

Taikomi darnieji standartai:

EN 55014-1: 2006

EN 55014-2: 1997 + A1: 2001

EN 60335-1

EN 61000-3-2: 2006

EN 61000-3-3: 2008

EN 62233: 2008

Taikomos specifikacijos:

EN 60335-2-41

Garso galios lygis dB(A)

GP 60 M5

EN ISO 20361

Išmatuotas: 71

Garantuotas: 73

Pasirašantys asmenys yra įgalioti parduotuvės vadovybės.

H. Jenner
CEO

S. Reiser
Head of Approbation

Alfred Kärcher GmbH & Co. KG

Alfred-Kärcher-Str. 28 - 40

71364 Winnenden (Germany)

Tel.: +49 7195 14-0

Faksas: +49 7195 14-2212

Specialūs priedai

Toliau pateiktų priedų paveikslus rasite šios instrukcijos 4 puslapyje.

| | | |
|-------------|---|--|
| 6.997-350.0 | Siurbimo komplektas, 3,5m | Visiškai paruošta naudoti, vakuumui atspari siurbimo žarna su filtru ir atgalinės srovės vožtuvu. Gali būti naudojama ir kaip siurbimo žarnos ilgintuvas. 3/4“(19mm) žarna su G1(33,3mm) sriegiu. |
| 6.997-349.0 | Siurbimo komplektas, 7,0m | |
| 6.997-348.0 | Siurbimo žarna, 3,5m | Visiškai paruošta naudoti, vakuumui atspari siurbimo žarna, skirta jungti tiesiai prie siurblio. Tinka siurbimo komplektui ilginti arba naudoti su siurbimo filtru. 3/4“(19mm) žarna su G1(33,3mm) sriegiu. |
| 6.997-347.0 | Siurbimo žarna, parduodama metrais 3/4“(19mm) 25m | Vakuumui atspari spiralinė žarna parduoda metrais ir gali būti individualiai pritaikyta pagal ilgį. Kartu su jungiamaisiais elementais ir siurbimo filtru gali būti naudojama kaip siurbimo komplektas. |
| 6.997-346.0 | Siurbimo žarna, parduodama metrais 1“(25,4mm) 25m | |
| 6.997-345.0 | Siurbimo filtras Basic 3/4“ (19mm) | Skirtas jungti prie metrais parduodamos siurbimo žarnos. Atgalinės srovės vožtuvą sutrumpina pakartotinio įsiurbimo trukmę. (su žarnos užspaudikliais) |
| 6.997-342.0 | Siurbimo filtras Basic 1“ (25,4mm) | |
| 6.997-341.0 | Siurbimo filtras Premium | Skirtas jungti prie metrais parduodamos siurbimo žarnos. Atgalinės srovės vožtuvą sutrumpina pakartotinio įsiurbimo trukmę. (su žarnos užspaudikliais). Ypač tvirta metalo ir plastiko konstrukcija. Tinka 3/4“(19mm) arba 1“(25,4mm) žarnoms. |
| 6.997-343.0 | Pirminis filtras (pratakumas iki 3000 l/h) | Pirminis siurblio filtras apsaugo jį nuo stambių purvo dalelių ir smėlio. Norint išvalyti, galima išimti filtro kasetę. Su G1 (33,3 mm) sriegiu. |
| 6.997-344.0 | Pirminis filtras (pratakumas iki 6.000 l/h) | |

| | | |
|-------------|--|--|
| 6.997-359.0 | Siurblio jungiamasis elementas G1 (33,3 mm) | Tinka 3/4" (19 mm) arba 1" (25,4 mm) žarnoms. Su G1 (33,3 mm) sriegiu. Su atbuliniu vožtuvu, plokščiuoju sandarikliu ir žarnos užspaudikliu. Naudodami kaip sodo siurblių, uždėkite plokščiąjį sandariklį. |
| 6.997-352.0 | Siurblio jungiamasis elementas tarp G1" (33,3mm) ir G1" (33,3mm) | Skirtas prijungti siurblius su vidiniu sriegiu prie vandens movų. |
| 6.997-354.0 | Siurblio jungiamasis elementas tarp G1 1/4" (41,9mm) ir G1" (33,3mm) | |
| 6.997-357.0 | Elektroninis pneumatinis jungiklis | Idealiai tinka perdarant sodo siurblių ir automatinę namų vandentiekio sistemą. Prireikus vandens, siurblys automatiškai įsijungia ir vėl išsijungia. Jei siurbliu neteka vanduo, apsauga nuo veikimo be skysčio apsaugo siurblių ir automatiškai jį išjungia. Su G1"(33,3mm) sriegiu. |
| 6.997-356.0 | Plūdinis jungiklis | Priklausomai nuo vandens lygio vandens rezervuare, siurblys įsijungia ir išsijungia automatiškai. Su specialiu 10 m ilgio maitinimo laidu. |
| 6.997-358.0 | Jungimo komplektas Basic G1(33,3mm) | Skirtas prijungti 1/2"(12,7mm) vandens žarnas prie siurblių su G1(33,3mm) sriegiu. |
| 6.997-340.0 | Jungimo komplektas Premium G1 (33,3mm) | Skirtas prijungti 3/4"(25,4mm) vandens žarnas prie siurblių su G1(33,3mm) sriegiu. Didesniam vandens pratakumui. |

Pagalba gedimų atveju

Dėmesio

Siekiant išvengti gedimų, prietaisą remontuoti ir jo atsargines detales keisti gali tik įgaliota klientų aptarnavimo tarnyba.

Prieš visus prietaiso priežiūros darbus išjunkite prietaisą ir ištraukite elektros laido kištuką iš tinklo lizdo.

| Gedimas | Priežastis | Šalinimas |
|-----------------------------------|--|--|
| Siurblys nepumpuoja skysčio | Į siurblių patekęs oras | žr. skyriaus „Pasiruošimas“ D ir E pav. ir skyrių „Naudojimas“ F pav. |
| | Užsikūjęs įsiurbimo vamzdis | Ištraukite tinklo kištuką ir išvalykite įsiurbimo vamzdį |
| | Užterštas pirminis filtras | Išimkite pirminį filtrą ir nuplaukite po tekančiu vandeniu, jei reikia, išskalaukite teršalų likučius, esančius pildymo atvamzdyje, per slėginių žarnų jungtis. |
| Siurblys neveikia arba išsijungia | Nutrūkęs maitinimas | Patikrinkite saugiklį ir elektros jungtis |
| | Variklio apsauginis šiluminis jungiklis išjungė siurblių dėl variklio perkaitimo. | Ištraukite kištuką iš lizdo, palaukite, kol siurblys atvės, prieš pradėdami vėl naudoti patikrinkite, ar laisvos korpuse esančios vėdinimo angos. Jei problema pasikartoja, siurblių reikia pristatyti remontuoti. |
| | Siurblio apsauga nuo perkaitimo išjungė siurblių dėl per ilgai neišpumpuojamo vandens. | Ištraukite kištuką iš lizdo, palaukite, kol siurblys atvės. Tai gali šiek tiek užtrukti. Po to vėl įjunkite siurblių. |

| Gedimas | Priežastis | Šalinimas |
|---|---|---|
| Siurbimo galia mažėja arba yra per maža | Užsikimšęs įsiurbimo vamzdis | Ištraukite tinklo kištuką ir išvalykite įsiurbimo vamzdį |
| | Užterštas pirminis filtras | Išimkite pirminį filtrą ir nuplaukite po tekančiu vandeniu, jei reikia, išskalaukite teršalų likučius, esančius pildymo atvamzdyje, per slėginių žarnų jungtis. |
| | Nesandari siurbimo pusė | Patikrinkite, ar sandari visa įsiurbimo pusė. |
| | Siurblio siurbiamoji galia priklauso nuo pakėlimo aukščio ir prijungtos šalutinės įrangos | Laikykitės techniniuose duomenyse pateiktų reikalavimų dėl pakėlimo aukščio, pasirinkite didesnio skersmens arba trumpesnę žarną. |

Iškilius klausimams arba prietaisui sugedus, Jums padės mūsų Kärcher filialo darbuotojai. Adresą rasite kitoje pusėje.

Techniniai duomenys

| | | GP 60 M 5 |
|---|--------------|------------------|
| Įtampa | V | 230 - 240 |
| Dažnis | Hz | 50 |
| Galingumas, P_{nenn} (nominalus) | W | 1400 |
| Didžiausias debitas | l/h | 6000 |
| Didžiausias siurbimo aukštis | m | 8 |
| Didžiausias slėgis | MPa (bar) | 0,6 (6,0) |
| Didžiausias pakėlimo aukštis | m | 60 |
| Didžiausia nešvarumų apimtis | mm | 1 |
| Masė | kg | 13,0 |
| Nustatytos vertės pagal EN ISO 20361 | | |
| Garso slėgio lygis L_{pA} | dB(A) | 58 |
| Neapibrėžtis K_{pA} | dB(A) | 3 |
| Garantuotas triukšmo lygis L_{WA} + neapibrėžtis K_{WA} | dB(A) | 73 |

Gamintojas pasilieka teisę keisti techninius duomenis!

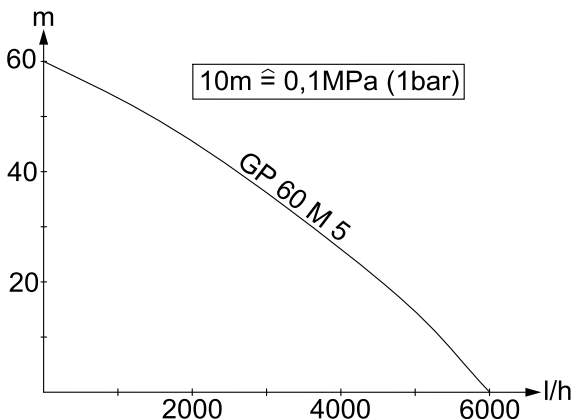

Galimas debitas yra tuo didesnis:

- kuo mažesnis įsiurbimo ir pakėlimo aukštis
- kuo didesnis naudojamų žarnų skersmuo
- kuo trumpesnės naudojamos žarnos
- kuo mažiau slėgio prarandama dėl prijungto priedo

Уважаемый покупатель!



Перед первым применением вашего

прибора прочитайте эту инструкцию по эксплуатации и действуйте соответственно. Сохраните эту инструкцию по эксплуатации для дальнейшего пользования или для следующего владельца.

Использование по назначению

Данный прибор разработан для личного использования и не рассчитан на требования для профессионального применения.

Изготовитель не несет ответственности за возможные убытки, которые возникли по причине использования не по назначению или вследствие неправильного обслуживания.

Допустимые для перекачки жидкости:

- Техническая вода
- Колодезная вода
- Родниковая вода
- Дождевая вода
- Вода в ванной (при условии соответствующей дозировки добавок)

Внимание

Прибор не предназначен для транспортировки питьевой воды. Не разрешается перекачка разъедающих, легковоспламеняющихся или взрывоопасных веществ (например, бензин, керосин, нитрораствор), жиров, масел, нефти, соленой воды и стоков из туалетов и заилненной воды, которая обладает меньшей текучестью, чем вода.

Температура перекачиваемой жидкости не должна превышать 35°C.

Прибор не предназначен для непрерывной работы насоса (например, продолжительной перекачки воды в пруду) или для

стационарной установки (например, в качестве подъемного механизма, фонтанного насоса).

Охрана окружающей среды



Упаковочные материалы пригодны для вторичной обработки. Поэтому не выбрасывайте упаковку вместе с домашними отходами, а сдайте ее в один из пунктов приема вторичного сырья.



Старые приборы содержат ценные перерабатываемые материалы, подлежащие передаче в пункты приемки вторичного сырья. Поэтому утилизируйте старые приборы через соответствующие системы приемки отходов.

Инструкции по применению компонентов (REACH)

Актуальные сведения о компонентах приведены на веб-узле по следующему адресу:

<http://www.karcher.de/de/unternehmen/umweltschutz/REACH.htm>

Гарантия

В каждой стране действуют соответственно гарантийные условия, изданные уполномоченной организацией сбыта нашей продукции в данной стране. Возможные неисправности прибора в течение гарантийного срока мы устраняем бесплатно, если причина заключается в дефектах материалов или ошибках при изготовлении. В случае возникновения претензий в течение гарантийного срока просьба обращаться, имея при себе чек о покупке, в торговую организацию, продавшую вам прибор или в ближайшую уполномоченную службу сервисного обслуживания.

Указания по технике безопасности

⚠ Опасность для жизни

При несоблюдении указаний по технике безопасности существует опасность для жизни от электрического тока!

- Перед началом работы с прибором проверять сетевой шнур и штепсельную вилку на наличие повреждений. Поврежденный сетевой шнур должен быть незамедлительно заменен уполномоченной службой сервисного обслуживания/специалистом-электриком.
- Все электрические штепсельные соединения должны находиться в защищенном от затопления месте.
- Неподходящие удлинители могут представлять опасность. Вне помещений следует использовать только допущенные для использования и соответственно маркированные удлинители с достаточным поперечным сечением провода.
Штекер и соединительный элемент используемого удлинителя должны быть защищены от брызг.
- Не используйте сетевой кабель питания для транспортировки или фиксации прибора.
- При отсоединении прибора от сети питания необходимо тянуть за штепсельную вилку, а не за кабель.
- Следите за тем, чтобы сетевой кабель не заземлялся и не терся об острые края.
- Устанавливать устройство в стойком и защищенном от перелива положении.
- Не эксплуатировать прибор продолжительное время во время дождя или при влажной погоде.

- Напряжение, указанное в заводской табличке, должно соответствовать напряжению источника тока.
 - Во избежание опасности, ремонт и установку запасных деталей должны выполнять только авторизированные сервисные центры.
 - При отсутствии подачи воды или при закрытом клапане на стороне давления оставить насос включенным не более, чем на 3 минуты. В этом режиме вода в насосе может нагреться и вызвать ожог!
Металлический корпус насоса нагревается и возникает опасность получения ожогов.
В случае перегрева насос отключается.
 - Нельзя использовать насос как погружной насос.
 - При использовании насоса вблизи плавательных бассейнов, садовых прудов или фонтанов соблюдать минимальное расстояние 2 м и защитить прибор от соскальзывания в воду.
 - Следить за электрическими защитными устройствами: использовать погружные насосы вблизи бассейнов, садовых прудов и фонтанов только с автоматом защиты от тока утечки с номинальным током утечки 30 мА. Если в бассейне или садовом пруду находятся люди, запрещается использовать насос.
Из соображений безопасности, мы рекомендуем использовать устройство с автоматом защиты от тока утечки (утечки 30 мА).
Электрические соединения должны выполняться только электриком. Следует обязательно соблюдать национальные требования!
- В Австрии** насосы для использования в бассейнах и

садовых прудах, оборудованные фиксированным соединительным трубопроводом, согласно ЦВЕ В/EN 60555 часть 1 - 3, должны получать электропитание от одобренного ЦВЕ разделительного трансформатора, причем номинальное напряжение не должно превышать 230В.

Это устройство не предназначено для использования людьми (в том числе и детей) с ограниченными физическими, сенсорными или умственными способностями или лицами с отсутствием опыта и/или знаний, за исключением случаев, если за обеспечением безопасности их работы наблюдают специально подготовленные лица или они получают от них указания, касающиеся использования устройства. Необходимо следить за детьми, не разрешать им играть с устройством.

СИМВОЛ



*Опасность ожогов о горячие поверхности!
Этот символ располагается на корпусе головки насоса Inox, которая может нагреваться при отсутствии подачи воды или закрытом клапане на стороне нагнетания.*

Ввод в эксплуатацию

Перед использованием насоса нужно обязательно придерживаться указаний по безопасности!

Описание прибора

- 1 Сетевой шнур со штепсельным разъемом
- 2 Алюминиевая рукоятка для ношения
- 3 Подключение G1(33,3 мм) напорный трубопровод
- 4 Крышка и фильтр грубой очистки
- 5 Заливной патрубков
- 6 Подключение G1(33,3 мм) всасывающий трубопровод
- 7 Соединительная деталь G1 (33,3 мм) на G1 (33,3мм)
- 8 Колпачок
- 9 Выдвижная роликовая рукоятка
- 10 Выключатель Вкл/Выкл
- 11 Ножка для хранения в вертикальном положении
- 12 Колесная ниша
- 13 Колесо с колпачком

Подготовка

Рисунок А

- Снять колпачок с колеса.
Для этого следует нажать раму, крепящуюся к колпачку колеса сзади.
- Вставить колпачок колеса в корпус до щелчка.
При этом следить за тем, чтобы два пластмассовых штифта на колпачке колеса вошли в два нижних отверстия на приборе.
- Винтить и затянуть винт.

Рисунок В

- Протолкнуть колесо в колесную нишу. Для этого следует вставить до щелчка колпачок колеса в предусмотренное для колеса отверстие.

Рисунок С

- Вытащить до упора роликовую рукоятку и переместить насос к месту работы.

Рисунок 10

- Подключить всасывающий и напорный трубопровод со специальными принадлежностями фирмы "Керхер" G1“(33,3 мм).
- При эксплуатации можно использовать оба присоединения к трубопроводу, находящемуся под давлением. При использовании исключительно напорного трубопровода на неиспользуемый элемент соединения следует навинтить колпачок.

Рисунок 11

- Открутить крышку на заливном патрубке и заполнить водой до перелива.
- Плотно закрутить крышку заливного патрубка.

Указание: При возникновении необходимости в перекачке запесоченной воды нами настоятельно рекомендуется использование дополнительного фильтра грубой очистки (см. "Специальные принадлежности"). Смонтировать его на стороне всасывания насоса, между всасывающим шлангом и насосом.

Эксплуатация прибора

⚠ **Внимание**

Эксплуатация насоса разрешается только в горизонтальном положении!

Указание: Перед каждым вводом в эксплуатацию необходимо убедиться, что прибор подключен в соответствии с положениями, изложенными в разделе Подготовка, поскольку подключение сетевого штекера к сети электропитания может послужить причиной немедленного запуска.

- Вставить сетевую штепсельную вилку в розетку.

Рисунок 12

Совет: поднять напорный шланг на высоту приibl. до 1 м с целью сокращения времени всасывания

- Выключение прибора производится с помощью выключателя Вкл./Выкл.
- Подождать, пока насос не будет всасывать и равномерно качать.
- Прибор готов к работе.

⚠ **Внимание**

Во время работы насоса при отсутствии подачи воды или при длительном перерыве в заборе воды вода может нагреваться в головной части насоса. Эксплуатировать насос в этом рабочем состоянии на протяжении макс. 3 минут. Если насос работает в данном режиме в течение длительного времени, то металлический корпус насоса нагревается и возникает опасность получения ожогов. На этот случай насос оснащается системой защиты от перегрева, которая отключает насос.

Окончание работы

- При подачи воды с добавками после каждого использования полоскать насос чистой водой.
- Выключите прибор.
- Вытащите штепсельную вилку из розетки.

Уход, техническое обслуживание

Рисунок 6

- Открутить крышку на патрубке заполнения.
- Регулярно проверять предварительный фильтр на наличие загрязнений. В случае видимых загрязнений действовать следующим образом:
- Изъять предварительный фильтр и промыть под проточной водой.
- Удалить остатки грязи из нижней области заливной горловины через элемент соединения напорного трубопровода, для этого положить насос на бок и промыть.
- Вставить почищенный фильтр для предварительной очистки
- Прочно прикрутить крышку заливной горловины.

Хранение

- Слить воду из насоса через заливную горловину или элемент соединения напорного водопровода.
- Прибор следует хранить в защищенном от мороза помещении.
- Для компактного хранения насос можно устанавливать вертикально.

Заявление о соответствии требованиям СЕ

Настоящим мы заявляем, что нижеуказанный прибор по своей концепции и конструкции, а также в осуществленном и допущенном нами к продаже исполнении отвечает соответствующим основным требованиям по безопасности и здоровью согласно директивам ЕС. При внесении изменений, не согласованных с нами, данное заявление теряет свою силу.

Продукт **Насос**

Тип: 1.645-xxx

Основные директивы ЕС

2006/95/EC

2004/108/EC

2000/14/EC

Примененные гармонизированные нормы

EN 55014–1: 2006

EN 55014–2: 1997 + A1: 2001

EN 60335–1

EN 61000–3–2: 2006

EN 61000–3–3: 2008

EN 62233: 2008

Примененные спецификации:

EN 60335–2–41

Уровень мощности звука dB(A)

GP 60 M5

EN ISO 20361

Измерено: 71

Гарантирова 73

но:

Нижеподписавшиеся лица действуют по поручению и по доверенности руководства предприятия.



H. Jenner

CEO



S. Reiser

Head of Approbation

Alfred Kaercher GmbH & Co. KG

Alfred-Kaercher-Str. 28 - 40

71364 Winnenden (Germany)

Тел.: +49 7195 14-0

Факс: +49 7195 14-2212

Специальные принадлежности

Изображения указанных далее специальных принадлежностей вы найдете на странице 4 данного руководства.

| | | |
|-------------|---|--|
| 6.997-350.0 | Всасывающая гарнитура 3,5 м | Полностью готовый к подключению, вакуум-плотный всасывающий шланг со всасывающим фильтром и системой остановки обратного потока. Также применяется в качестве удлинителя всасывающего шланга. 3/4“(19 мм) шланг с соединительной резьбой G1(33,3 мм). |
| 6.997-349.0 | Всасывающая гарнитура 7,0 м | |
| 6.997-348.0 | Всасывающий шланг 3,5 м | Полностью готовый к подключению, вакуум-плотный всасывающий шланг для прямого подключения к насосу. Для удлинения всасывающей гарнитуры или для использования со всасывающими фильтрами. 3/4“(19 мм) шланг с соединительной резьбой G1(33,3 мм). |
| 6.997-347.0 | Всасывающий шланг, продающийся на метры 3/4 “(19 мм) 25 м | Вакуум-плотный спиральный шланг для нарезки отдельных шлангов необходимой длины. Совмещен с соединительными деталями и всасывающим фильтром, применяется в качестве отдельной всасывающей гарнитуры. |
| 6.997-346.0 | Всасывающий шланг, продающийся на метры 1“(25,4 мм) 25 м | |
| 6.997-345.0 | Всасывающий фильтр Basic 3/4“ (19мм) | Для подключения к всасывающему шлангу, продающемуся на метры. Система остановки обратного потока уменьшает время повторного всасывания. (включая клеммы шлангов) |
| 6.997-342.0 | Всасывающий фильтр Basic 1“ (25,4мм) | |
| 6.997-341.0 | Всасывающий фильтр Premium | Для подключения к всасывающему шлангу, продающемуся на метры. Система остановки обратного потока уменьшает время повторного всасывания. (включая клеммы шлангов). Прочное металлопластиковое исполнение. Подходит для шлангов 3/4“(19мм) или 1“(25,4мм). |

| | | |
|-------------|---|--|
| 6.997-343.0 | Фильтр грубой очистки (расход до 3000 л/ч) | Фильтр грубой очистки насоса для защиты насоса от крупных частиц грязи или песка. Фильтровальную вставку можно вынуть для последующей очистки. С соединительной резьбой G1(33,3 мм). |
| 6.997-344.0 | Фильтр грубой очистки (расход до 6000 л/ч) | |
| 6.997-359.0 | Соединительная деталь насоса G1 (33,3 мм) | Подходит для шлангов 3/4" (19мм) или 1"(25,4мм). С соединительной резьбой G1(33,3 мм). Включая обратный клапан, плоское уплотнение и клемму шланга. При применении в качестве садового насоса следует установить плоское уплотнение. |
| 6.997-352.0 | Насосы - соединительная деталь G1" (33,3 мм) на G1" (33,3мм) | Для соединения насосов с внутренней резьбой подключения воды. |
| 6.997-354.0 | Насосы - соединительная деталь G1 1/4" (41,9мм) на G1" (33,3мм) | |
| 6.997-357.0 | Электронный манометрический выключатель | Идеально подходит для переоборудования садового насоса в автомат бытового водоснабжения. В зависимости от потребности в воде, насос автоматически включается и затем отключается. Если через насос не нагнетается вода, предохранитель от работы всухую защищает насос от повреждений и автоматически отключает его. С соединительной резьбой G1" (33,3 мм). |
| 6.997-356.0 | Поплавковый выключатель | Автоматически включает и отключает насос в зависимости от уровня воды в резервуарах. С 10 метровым специальным питающим кабелем. |
| 6.997-358.0 | Набор для подключения Basic G1(33,3мм) | Для подключения к 1/2"(12,7 мм) резиновым шлангам в насосах с соединительной резьбой G1(33,3 мм). |
| 6.997-340.0 | Набор для подключения Premium G1 (33,3мм) | Для подключения к 3/4"(25,4 мм) резиновым шлангам в насосах с соединительной резьбой G1(33,3 мм). Для повышенной утечки воды. |

Помощь в случае неполадок

⚠ Внимание

Во избежание опасности, ремонт и установку запасных деталей должны выполнять только авторизированные сервисные центры.

Перед проведением любых работ с прибором, выключить прибор и вытянуть штепсельную вилку.

| Неполадка | Причина | Способ устранения |
|---|--|--|
| Насос работает, но не перекачивает. | Воздух в насосе | См. главу "Подготовка", рис. D и E и главу "Эксплуатация", рис. F |
| | Закупорен всасывающий трубопровод | Вытянуть сетевой штекер и почистить всасывающий трубопровод |
| | Фильтр предварительной очистки загрязнен. | Снять фильтр грубой очистки и промыть под проточной водой, при необходимости удалить остатки грязи из заливной горловины через элемент соединения напорного трубопровода. |
| Насос не запускается или внезапно остановился в ходе работы | Прерывание подачи питания | Проверить предохранители и электрические соединения |
| | Защитное термореле двигателя отключило насос из-за перегрева. | Вытянуть сетевую вилку, дать насосу остыть, перед вводом в эксплуатацию проверить отсутствие засоров в вентиляционных щелях корпуса. При повторном возникновении этой проблемы отправить насос в ремонт. |
| | Насосы - Система защиты от перегрева отключила насос из-за продолжительного перерыва в процессе спуска воды. | Вытащить штепсельную вилку из розетки, дать насосу остыть. Это может занять некоторое время. Затем снова включить насос. |

| Неполадка | Причина | Способ устранения |
|-----------------------------------|--|---|
| Мощность падает или слишком малая | Закупорен всасывающий трубопровод | Вытянуть сетевой штекер и почистить всасывающий трубопровод |
| | Фильтр предварительной очистки загрязнен. | Снять фильтр грубой очистки и промыть под проточной водой, при необходимости удалить остатки грязи из заливной горловины через элемент соединения напорного трубопровода. |
| | Неплотность на стороне всасывания | Контроль всей стороны всасывания на наличие неплотностей. |
| | Мощность насоса зависит от высоты подачи и подключенной периферии. | Необходимо следить за максимальной высотой перекачки, см. раздел "Технические данные", при необходимости выбрать шланг большего диаметра или более короткий шланг. |

Филиал фирмы Kdsher с удовольствием ответит на ваши вопросы и окажет содействие при устранении неисправностей в приборе. Адрес указан на обороте

Технические данные

| | | GP 60 M 5 |
|---|--------------|------------------|
| Напряжение | V | 230 - 240 |
| Частота | Hz | 50 |
| Мощность $P_{ном}$ | W | 1400 |
| Макс. объем перекачки | l/h | 6000 |
| Макс. высота всасывания | m | 8 |
| Макс. давление | MPa (bar) | 0,6 (6,0) |
| Макс. высота перекачки | m | 60 |
| Макс. размер частиц, допустимых для перекачки | mm | 1 |
| Вес | kg | 13,0 |
| Значение установлено согласно стандарту EN ISO 20361 | | |
| Уровень шума dB_a | дБ(А) | 58 |
| Опасность K_{pA} | дБ(А) | 3 |
| Уровень мощности шума L_{WA} + опасность K_{WA} | дБ(А) | 73 |

Изготовитель оставляет за собой право внесения технических изменений!

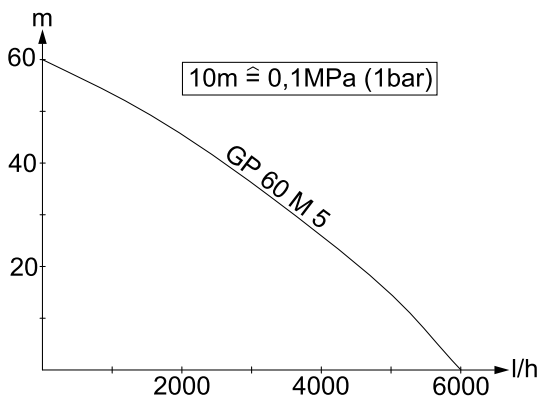

Возможный объем подачи тем больше:

- чем меньше высота всасывания и перекачки
- чем больше диаметр используемых шлангов
- чем короче используемые шланги
- чем меньше падение давления, обусловленное подсоединением дополнительного оборудования

Szanowny Kliencie!



Przed rozpoczęciem użytkowania sprzętu należy przeczytać poniższą instrukcję obsługi i przestrzec ją. Instrukcję obsługi należy zachować na później lub dla następnego użytkownika.

Użytkowanie zgodne z przeznaczeniem

To urządzenie zostało opracowane do użytku prywatnego i nie jest przeznaczone do zastosowania przemysłowego. Producent nie odpowiada za ewentualne szkody mające miejsce z racji użytkowania urządzenia niezgodnego z przeznaczeniem albo niewłaściwej obsługi.

Dopuszczalne ciecze do przetaczania:

- Woda użytkowa
- Woda studzienna
- Woda źródłana
- Woda deszczowa
- Woda z basenów pływackich (przy założeniu właściwego dozowania dodatków)

Uwaga

Urządzenie nie jest przeznaczone do transportu wody pitnej.

Nie mogą być przetwarzane natomiast materiały żrące, łatwopalne albo wybuchowe (np. benzyna, nafta, rozcieńczalnik nitro), smary, oleje, woda solona ani ścieki z toalet czy zamulona woda, które mają niższą płynność niż woda. Temperatura przetwarzanej cieczy nie może przekraczać 35°C.

Urządzenie nie nadaje się do pompowania ciągłego (np. w obiegu zamkniętym w stawie) ani jako instalacja stacjonarna (np. urządzenie podnośnikowe, pompa fontanna).

Ochrona środowiska



Materiały użyte do opakowania nadają się do recyklingu.

Opakowania nie należy wrzucać do zwykłych pojemników na śmieci, lecz do pojemników na surowce wtórne.



Zużyte urządzenia zawierają cenne surowce wtórne, które powinny być oddawane do utylizacji. Z tego powodu należy usuwać zużyte urządzenia za pośrednictwem odpowiednich systemów utylizacji.

Wskazówki dotyczące składników (REACH)

Aktualne informacje dotyczące składników znajdują się pod:

<http://www.karcher.de/de/unternehmen/umweltschutz/REACH.htm>

Gwarancja

W każdym kraju obowiązują warunki gwarancji określone przez dystrybutora urządzeń Kärcher. Ewentualne usterki urządzenia usuwane są w okresie gwarancji bezpłatnie, o ile spowodowane są błędem materiałowym lub produkcyjnym. W sprawach napraw gwarancyjnych prosimy kierować się z dowodem zakupu do dystrybutora lub do autoryzowanego punktu serwisowego.

Zasady bezpieczeństwa

Zagrożenie życia

Nieprzestrzeżenie wskazówek dotyczących bezpieczeństwa stwarza niebezpieczeństwo porażenia prądem elektrycznym!

- Przed każdym zastosowaniem sprawdzać, czy przewód zasilający lub wtyczka nie są uszkodzone. W przypadku uszkodzenia przewodu zasilającego niezwłocznie zlecić jego wymianę autoryzowanemu serwisowi lub elektrykowi.
- Wszystkie elektryczne złącza wtykowe należy umieścić w obszarze zabezpieczonym przed zalaniem.
- Nieodpowiednie przewody przedłużeniowe mogą być niebezpieczne. Na wolnym powietrzu

należy stosować tylko dopuszczone do tego celu i odpowiednio oznaczone przedłużacze o wystarczającym przekroju.

Wtyczka i łącznik używanego przewodu przedłużeniowego muszą być wodoszczelne.

- Nie używać przewodu sieciowego do transportowania / mocowania urządzenia.
- Aby odłączyć urządzenie od sieci, nie ciągnąć za kabel instalacyjny, lecz za wtyczkę.
- Unikać sytuacji prowadzących do uszkodzenia mechanicznego kabla zasilającego (przecięcia, przetarcia, zgniecenia, wyrwania).
- Urządzenie powinno zostać zabezpieczone przed zatopieniem i zalaniem.
- Nie używać urządzenia długotrwale w czasie deszczu lub przy dużej wilgotności powietrza.
- Napięcie podane na tabliczce znamionowej musi się zgadzać z napięciem źródła prądu.
- Aby wykluczyć zagrożenia, naprawy i montaż części zamiennych mogą być przeprowadzane jedynie przez autoryzowany serwis.
- W przypadku braku dopływu wody wzgl. zamkniętej strony tłocznej pompę można używać maks. przez 3 min. W tym stanie woda w pompie się nagrzewa i wydostając się na zewnątrz może prowadzić do obrażeń!
Obudowa metalowa pompy przy tym się nagrzewa i istnieje niebezpieczeństwo poparzenia.
W przypadku przegrzania pompa się wyłącza.
- Pompa nie powinna być stosowana jako pompa zanurzeniowa.
- W przypadku stosowania pompy w basenach pływackich, stawach ogrodowych i fontannach należy zachować minimalną odległość 2 m i

zabezpieczyć urządzenie przed zsunieniem się do wody.

- Przestrzegać zasad bezpieczeństwa elektrycznego:

Pompy w basenach pływackich, stawach ogrodowych i fontannach mogą być obsługiwane tylko przy użyciu wyłącznika ochronnego prądowego o prądzie uszkodzeniowym sięgającym maks. 30 mA. Gdy wewnątrz basenu pływackiego albo w stawu ogrodowego znajdują się osoby, pompy nie można włączać.

Ze względów bezpieczeństwa zaleca się uruchamianie urządzenia zawsze przy użyciu wyłącznika ochronnego prądowego (maks. 30 mA).

Przyłącze elektryczne może być wykonane jedynie przez specjalistę elektryka. Przy tym należy przestrzegać odnośnych krajowych przepisów!

W Austrii pompy używane w basenach pływackich i stawach ogrodowych, wyposażone w stały przewód łączący, muszą być zasilane zgodnie z ÖVE B/ EN 60555 cz. 1 do 3 poprzez transformator izolacyjny atestowany przez ÖVE, przy czym napięcie znamionowe sekundarne nie może przekraczać 230 V.

Niniejsze urządzenie nie jest przeznaczone do użytku przez osoby (włącznie z dziećmi) z ograniczonymi możliwościami psychofizycznymi albo nie posiadające doświadczenia i/lub wiedzy, chyba że są one nadzorowane przez osobę odpowiedzialną za ich bezpieczeństwo albo otrzymały od niej wskazówki, w jaki sposób używać tego urządzenia. Dzieci powinny być nadzorowane, żeby uniknąć wykorzystywania urządzenia do zabawy.

Symbole



Niebezpieczeństwo oparzenia przez gorące powierzchnie! Ten symbol znajduje się na obudowie nierdzewnej głowicy pompy urządzenia, która może się przegrzać przy braku dopływu wody lub zamkniętej stronie tłocznej.

Uruchomienie

Przed uruchomieniem pompy koniecznie należy przeczytać wskazówki dotyczące bezpieczeństwa!

Opis urządzenia

- 1 Przewód zasilający z wtyczką
- 2 Aluminiowy uchwyt nośny
- 3 Przyłącze G1(33,3 mm) przewód ciśnieniowy
- 4 Korek i filtr wstępny
- 5 Króciec wlewowy
- 6 Przyłącze G1(33,3 mm) przewód ssący
- 7 Złączka G1 (33,3 mm) do G1 (33,3 mm)
- 8 Pokrywa maskująca
- 9 Wyjmowany uchwyt Trolley
- 10 Wyłącznik
- 11 Nóżka do przechowywania pionowego
- 12 Skrzynka przekładniowa
- 13 Kółko z zaślepką

Przygotowanie

Rysunek A

- Oddzielić zaślepkę od koła. W tym celu należy wycisnąć od tyłu ramę zaślepki z koła.
- Nacisnąć skrzynkę przekładniową na obudowę, aż zaskoczy. Przy tym należy zważać, by wcisnąć obydwie sworznie z tworzywa sztucznego przy skrzynce przekładniowej do dwóch dolnych otworów w obudowie.
- Wkręcić i dociągnąć śrubę.

Rysunek B

- Wsunąć kółko do skrzynki przekładniowej. Następnie wcisnąć zaślepkę koła do przewidzianego na nią otworu w kole, aż do zaskoczenia zaślepki.

Rysunek C

- Wyjąć do oporu uchwyt Trolley i pompę przetransportować do miejsca eksploatacji.

Rysunek D

- Podłączyć przewód ssący i ciśnieniowy za pomocą specjalnego akcesorium firmy Kärcher G1“(33,3 mm).
- Eksploatacja może mieć miejsce przez obydwie boczne przyłącza ciśnienia. Gdy używa się tylko jednego przewodu ciśnieniowego, do nieużywanego przyłącza należy przykręcić pokrywę maskującą.

Ilustracja E

- Odkręcić korek na krótcu wlewowym i wlewać wodę, aż do przelania.
- Pokrywę mocno nakręcić na króciec wlewowy.

Wskazówka: Jeżeli ma być przetaczana woda zawierająca piasek, pilnie zaleca się używanie dodatkowego filtra wstępnego (patrz wyposażenie specjalne). Należy go zamontować po stronie ssącej pompy, między węzłem ssącym a pompą.

Praca urządzenia

⚠ **Uwaga**

Eksploatacja pompy może odbywać się jedynie w pozycji leżącej!

Wskazówka: Przed każdym użyciem należy się upewnić, iż urządzenie podłączone jest w sposób opisany w rozdziale Przygotowanie, gdyż włożenie wtyku sieciowego pociąga za sobą natychmiastowe uruchomienie.

→ Włożyć wtyczkę sieciową do gniazdka.

Rysunek

Wskazówka: w celu skrócenia czasu zasysania wąż ciśnieniowy podnieść na ok. 1 m

- Włączyć urządzenie przy użyciu włącznika / wyłącznika.
- odczekać, aż pompa zassie wodę i zacznie ją równomiernie tłoczyć,
- Urządzenie jest teraz gotowe do pracy.

⚠ **Uwaga**

Przy braku dopływu wody wzgl. dłuższej przerwie w poborze wody, woda w głowicy pompy nagrzewa się przy działającej pompie!

W tym ustawieniu eksploatacyjnym pompę można uruchomić maksymalnie na 3 minuty.

Gdy pompa używana jest w takim stanie przez dłuższy czas, nagrzewa się metalowa obudowa pompy i istnieje niebezpieczeństwo poparzenia!

Na taki wypadek pompa dysponuje zabezpieczeniem termicznym, które wyłącza pompę.

Zakończenie pracy

- w przypadku tłoczenia wody z dodatkami, po każdym użyciu pompę należy przepłukać czystą wodą.
- Wyłączyć urządzenie.
- Wyciągnąć wtyczkę z gniazdka.

Czyszczenie i konserwacja

Rysunek

- Odkręcić nakrętkę króćca wlewowego.
- Filtr wstępny należy regularnie kontrolować pod względem zabrudzenia. W przypadku widocznego zabrudzenia postępować w sposób następujący:
- Wyjąć filtr wstępny i wyczyścić pod bieżącą wodą.
- Wypłukać resztki zanieczyszczeń znajdujące się w dolnym obszarze króćca wlewowego poprzez przyłącza przewodu ciśnieniowego; w tym celu położyć pompę na boku i spryskać wodą.
- Włożyć wyczyszczony filtr wstępny
- Mocno nakręcić korek na króciec wlewowy.

Przechowywanie

- Opróżnić pompę z wody używając króćca wlewowego lub przyłączy przewodu ciśnieniowego.
- Urządzenie należy przechowywać w miejscu zabezpieczonym przed mrozem.
- W celu oszczędzenia miejsca można pompę przechowywać w pozycji pionowej.

Deklaracja CE

Niniejszym oświadczamy, że określone poniżej urządzenie odpowiada pod względem koncepcji, konstrukcji oraz wprowadzonej przez nas do handlu wersji obowiązującym wymogom dyrektyw UE dotyczącym wymagań w zakresie bezpieczeństwa i zdrowia. Wszelkie nie uzgodnione z nami modyfikacje urządzenia powodują utratę ważności tego oświadczenia.

Produkt: Pompa

Typ: 1.645-xxx

Obowiązujące dyrektywy WE

2006/95/WE

2004/108/WE

2000/14/WE

Zastosowane normy zharmonizowane

EN 55014-1: 2006

EN 55014-2: 1997 + A1: 2001

EN 60335-1

EN 61000-3-2: 2006

EN 61000-3-3: 2008

EN 62233: 2008

Zastosowane specyfikacje:

EN 60335-2-41

Poziom mocy akustycznej dB(A)

GP 60 M5

EN ISO 20361

Zmierzony: 71

Gwarantowany 73

y:

Z upoważnienia zarządu przedsiębiorstwa.



H. Jenner
CEO



S. Reiser
Head of Approbation

Alfred Kärcher GmbH & Co. KG

Alfred-Kärcher-Str. 28 - 40

71364 Winnenden (Germany)

tel.: +49 7195 14-0

faks: +49 7195 14-2212

Wyposażenie specjalne

Rysunki wyposażenia specjalnego przedstawionego poniżej znajdują się na stronie 4 niniejszej instrukcji.

| | | |
|-------------|--|---|
| 6.997-350.0 | Garnitur ssawny 3,5 m | Hermetyczny wąż ssący, w pełni gotowy do podłączenia, z filtrem ssącym i z zabezpieczeniem przed cofaniem wody. Możliwe użycie również jako przedłużacz węża ssącego. Wąż 3/4" (19 mm) z gwintem podłączeniowym G1(33,3 mm). |
| 6.997-349.0 | Garnitur ssawny 7,0 m | |
| 6.997-348.0 | Wąż ssący 3,5 m | Hermetyczny wąż ssący, w pełni gotowy do bezpośredniego podłączenia do pompy. Jako przedłużacz do garnituru ssawnego lub do użytku z filtrami ssącymi. Wąż 3/4" (19 mm) z gwintem podłączeniowym G1(33,3 mm). |
| 6.997-347.0 | Wąż ssący, miara metrowa 3/4" (19 mm) 25 m | Hermetyczny wąż spiralny do przycinania pojedynczych długości węża. Z możliwością użycia jako indywidualny garnitur ssawny w połączeniu ze złączką i filtrem ssącym. |
| 6.997-346.0 | Wąż ssący, miara metrowa 1" (25,4 mm) 25 m | |
| 6.997-345.0 | Filtr ssący Basic 3/4" (19 mm) | Do podłączenia do miary metrowej węża ssawnego. Zabezpieczenie przed cofaniem wody skraca czas ponownego zasysania. (Wraz z zaciskami węzowymi) |
| 6.997-342.0 | Filtr ssący Basic 1" (25,4 mm) | |
| 6.997-341.0 | Filtr ssący Premium | Do podłączenia do miary metrowej węża ssawnego. Zabezpieczenie przed cofaniem wody skraca czas ponownego zasysania. (Wraz z zaciskami węzowymi). Wytrzymałe wykonanie z tworzywa sztucznego i metalu. Pasuje do węża 3/4" (19 mm) lub 1" (25,4 mm). |
| 6.997-343.0 | Filtr wstępny (przepływ do 3000 l/h) | Filtr przedni pompy do ochrony pompy przed grubymi cząstkami brudu lub piasku. Wkład filtra można wyjąć w celu jego wyczyszczenia. Z gwintem przyłączeniowym G1 (33,3 mm). |
| 6.997-344.0 | Filtr wstępny (przepływ do 6000 l/h) | |

| | | |
|-------------|---|--|
| 6.997-359.0 | Element przyłączeniowy pompy G1 (33,3 mm). | Pasuje do węży 3/4" (19 mm) lub 1"(25,4 mm). Z gwintem przyłączeniowym G1 (33,3 mm). Włącznie z zaworem zwrotnym, uszczelką płaską i zaciskiem węzowym. Gdy używa się z pompami ogrodowymi, zastosować uszczelkę płaską. |
| 6.997-352.0 | Złączka do pompy G1" (33,3 mm) na G1" (33,3 mm) | Do połączenia pomp o gwincie wewnętrznym do przyłączy wody. |
| 6.997-354.0 | Złączka do pompy G1 1/4" (41,9 mm) na G1" (33,3 mm) | |
| 6.997-357.0 | Elektroniczny wyłącznik ciśnieniowy | Idealny do przetworzenia pompy ogrodowej w automat do wodociągu domowego. W przypadku braku wody pompa automatycznie się włącza i wyłącza. Gdy przez pompę nie przepływa woda, zabezpieczenie pompy przed pracą na sucho chroni ją przed uszkodzeniem i automatycznie ją wyłącza. Z gwintem przyłączeniowym G1" (33,3 mm). |
| 6.997-356.0 | Przełącznik pływakowy | Włącza wzgl. wyłącza pompę automatycznie w zależności od poziomu w zbiorniku wody. Ze specjalnym kablem przyłączeniowym o długość 10 m. |
| 6.997-358.0 | Zestaw przyłączeniowy Basic G1(33,3 mm) | Do przyłączania węży wodnych 1/2"(12,7 mm) do pompy z gwintem przyłączeniowym G1(33,3 mm). |
| 6.997-340.0 | Zestaw przyłączeniowy Premium G1(33,3 mm) | Do przyłączania węży wodnych 3/4"(25,4mm) do pompy z gwintem przyłączeniowym G1(33,3 mm). Na podwyższony przepływ wody. |

Usuwanie usterek

⚠ Uwaga

Aby wykluczyć zagrożenia, naprawy i montaż części zamiennych mogą być przeprowadzane jedynie przez autoryzowany serwis.

Przed przystąpieniem do wszelkich prac w obrębie urządzenia należy wyłączyć urządzenie i odłączyć przewód sieciowy od zasilania.

| Zakłócenie | Przyczyna | Usuwanie usterek |
|--|--|---|
| Pompa pracuje albo nie przetacza | Powietrze w pompie | patrz rozdział „Przygotowanie“ rys. D i E oraz rozdział „Eksplatacja“ rys. F |
| | Zapchany przewód ssący | Wyjąć wtyczkę z gniazdka i wyczyścić przewód ssący |
| | Zanieczyszczony filtr wstępny | Wyjąć filtr wstępny i wyczyścić pod wodą bieżącą, ewent. wyplukać resztki zanieczyszczeń króćca wlewowego używając przyłączy przewodu ciśnieniowego. |
| Pompa się nie uruchamia albo w czasie pracy nagle się zatrzymuje | Przerwany dopływ prądu | Sprawdzić bezpieczniki i połączenia elektryczne |
| | Termiczny wyłącznik ochronny wyłączył pompę z powodu przegrzania silnika. | Wyjąć wtyczkę sieciową, schłodzić pompę, a przed ponownym uruchomieniem sprawdzić, czy szczeliny wentylacyjne w obudowie są dostępne. Gdy problem pojawia się ponownie, zanieść pompę do naprawy. |
| | Zabezpieczenie termiczne pompy spowodowało wyłączenie pompy z powodu zbyt długiego, nieprzerwanego tłoczenia wody. | Wyjąć wtyczkę sieciową, schłodzić pompę. Może to nieco potrwać. Następnie ponownie uruchomić pompę. |

| Zakłócenie | Przyczyna | Usuwanie usterek |
|---|---|--|
| Wydajność pompy spada lub jest zbyt niska | Zapchany przewód ssący | Wyjąć wtyczkę z gniazdka i wyczyścić przewód ssący |
| | Zanieczyszczony filtr wstępny | Wyjąć filtr wstępny i wyczyścić pod wodą bieżącą, ewent. wypłukać resztki zanieczyszczeń króćca wlewowego używając przyłączy przewodu ciśnieniowego. |
| | Nieszczelność po stronie ssania | Kontrola strony wlotowej pod kątem nieszczelności. |
| | Wydajność pompy zależy od wysokości tłoczenia i podłączonego obwodu | Przestrzegać maks. wysokości tłoczenia, por. Dane techniczne, a w razie potrzeby wybrać wąż o większej średnicy lub krótszej długości węża. |

W przypadku pytań lub usterek prosimy zwrócić się do najbliższego oddziału firmy Kärcher. Adres znajduje się na odwrocie.

Dane techniczne

| | | GP 60 M 5 |
|--|--------------|------------------|
| Napięcie | V | 230 - 240 |
| Częstotliwość | Hz | 50 |
| Moc $P_{\text{znam.}}$ | W | 1400 |
| Maks. wydajność | l/h | 6000 |
| Maks. wysokość ssania | m | 8 |
| Maks. ciśnienie | MPa (bar) | 0,6 (6,0) |
| Maks. wys. tłoczenia | m | 60 |
| Maks. wielk. ziarna przetwarzanych cząstek brudu | mm | 1 |
| Ciężar | kg | 13,0 |
| Wartości określone zgodnie z EN ISO 20361 | | |
| Poziom ciśnienie akustycznego L_{pA} | dB(A) | 58 |
| Niepewność pomiaru K_{pA} | dB(A) | 3 |
| Poziom mocy akustycznej L_{WA} + Niepewność pomiaru K_{WA} | dB(A) | 73 |

Zmiany techniczne zastrzeżone!

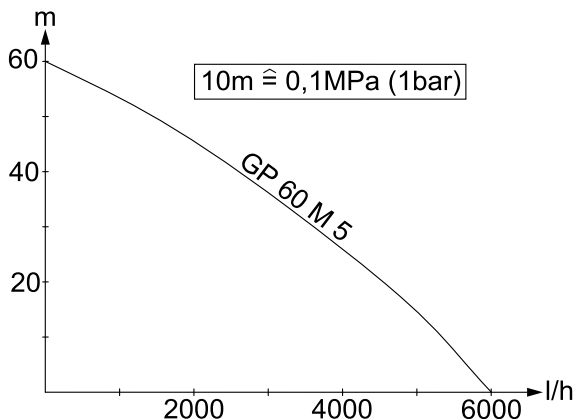

Możliwy przepływ jest tym większy:

- im mniejsza jest wysokość zasysania i tłoczenia
- im większa jest średnica używanych węży
- im krótsze są używane węże
- im mniej straty ciśnienia powodują zamknięte akcesoria

Шановний покупець!



Перед використанням пристрою прочитайте цю інструкцію з експлуатації і дотримуйтесь неї. Збережіть цю інструкцію з експлуатації для пізнішого використання чи для наступних власників.

Правильне застосування

Цей пристрій призначається для приватного використання і не пристосований до навантажень промислового використання. Виробник не несе відповідальності за збитки, завдані невідповідним або неправильним використанням пристрою.

Допустимі для перекачування рідини:

- Споживча вода
- Колодязна вода
- Джерельна вода
- Дощова вода
- Вода у ванній (за умови відповідного дозування добавок)

Увага

Пристрій не призначений для транспортування питної води. Не дозволяється перекачування їдких, легкозаймистих або вибухонебезпечних речовин (наприклад, бензин, газ, нітросорозчин), жирів, масел, нафти, солоної води і стоків з туалетів і замуленої води, що має меншу плинність, ніж вода. Температура рідини, що перекачується, не повинна перевищувати 35°C. Пристрій не призначений для безперервної роботи насоса (наприклад, тривалого перекачування в ставку) або для стаціонарної установки (наприклад, використовувати як піднімальний механізм, фонтанний насос).

Охорона довкілля



Матеріали упаковки піддаються переробці для повторного

використання. Будь ласка, не викидайте пакувальні матеріали разом із домашнім сміттям, віддайте їх для повторного використання.



Старі пристрої містять цінні матеріали, що можуть використовуватися повторно.

Тому, будь ласка, утилізуйте старі пристрої за допомогою спеціальних систем збору сміття.

Інструкції із застосування компонентів (REACH)

Актуальні відомості про компоненти наведені на веб-вузлі за адресою: <http://www.karcher.de/de/unternehmen/umweltschutz/REACH.htm>

Гарантія

У кожній країні діють умови гарантії, наданої відповідною фірмою-продавцем. Неполомки в роботі пристрою ми усуваємо безплатно протягом терміну дії гарантії, якщо вони викликані браком матеріалу чи помилками виготовлення. У випадку чинності гарантії звертіться до продавця чи в найближчий авторизований сервісний центр з документальним підтвердженням покупки.

Правила безпеки

Небезпека для життя

При недотриманні вказівок по техніці безпеки існує небезпека для життя від електричного струму!

- Перевіряти підключення приладу до мережі на предмет пошкодження перед кожним використанням. Замініть дефектний провід через авторизовану сервісну службу/електрика.
- Всі електричні штепсельні з'єднання повинні перебувати в захищеному від затоплення місці.
- Непридатні подовжувачі можуть бути небезпечними. На відкритому повітрі використовуйте лише придатний для

цього подовжувальний кабель з відповідним маркуванням та достатнім діаметром кабелю.

Штекери та з'єднання подовжувача, що використовується, повинні бути захищеними від попадання краплин води.

- Не використовуйте мережний кабель живлення для транспортування або фіксації приладу.
- Для того щоб від'єднати пристрій від мережі потрібно тягнути не за з'єднувальний шнур, а за штекер.
- Не тягнути з'єднувальний шнур через гострі кути та не затискати його.
- Встановити пристрій в стійкому і захищеному від переливу положенні.
- Не експлуатувати пристрій тривалий час під час дощу або у вологу погоду.
- Зазначена напруга на заводській табличці повинна збігатися з напругою у джерелі току.
- Щоб уникнути небезпеки, ремонт і установку запасних деталей повинні виконувати тільки авторизовані сервісні центри.
- При відсутності подачі води або при закритому клапані на стороні тиску залишити насос включеним не більш, ніж на 3 хвилини. У цьому режимі вода в насосі може нагрітися та спричинити опіки!
Металевий корпус насоса нагрівається і виникає небезпека опіку.
У випадку перегріву насос відключається.
- Не можна використовувати насос як занурювальний насос.
- При використанні насосу біля плавальних басейнів, садових ставків або фонтанів дотримуватися мінімальної відстані 2 м і захистити прилад від зісковзування у воду.
- Стежити за електричними захисними пристроями:

Використовувати занурювальні насоси в басейнах, садових ставках та фонтанах тільки з автоматом захисту від струму витoku з номінальним струмом витoku 30 мА. Забороняється використовувати насос, якщо в басейні або ставку перебувають люди.

З міркувань безпеки, ми рекомендуємо використовувати пристрій з автоматом захисту від струму витoku (витoku 30 мА).

Електричні з'єднання повинні виконуватися тільки електриком. Слід обов'язково дотримуватися національних вимог!

В Австрії насоси для використання в басейнах і садових ставках, обладнані фіксованим з'єднувальним трубопроводом, згідно з ЦВЕ В/EN 60555 частина 1 - 3, повинні живитися від схваленого ЦВЕ розділового трансформатора, причому не повинна перевищуватися номінальна напруга 230В.

Цей пристрій не призначено для використання людьми (у тому числі й дітей) з обмеженими фізичними, сенсорними або розумовими здатностями або особами з відсутністю досвіду й/або знань, за винятком випадків, якщо за забезпеченням безпеки їхньої роботи спостерігають спеціально підготовлені особи або вони одержують від них вказівки, що стосуються використання пристрою. Необхідно стежити за дітьми, не дозволяти їм грати із пристроєм.

Значки



*Небезпека опіку об гарячу поверхню!
Цей символ розташовується на корпусі голівки насоса Іпox, яка може нагріватися при відсутності подачі води або закритому клапані на стороні нагнітання.*

Введення в експлуатацію

Перед використанням насосу обов'язково додержуйтесь правил безпеки!

Опис пристрою

- 1 Мережевий кабель зі штекером
- 2 Алюмінієва рукоятка для носіння
- 3 Підключення G1(33,3 мм) напірний трубопровід
- 4 Кришка і фільтр грубого очищення
- 5 Заливний патрубок
- 6 Підключення G1(33,3 мм) всасувальний трубопровід
- 7 З'єднальна деталь G1 (33,3 мм) на G1 (33,3 мм)
- 8 Ковпачок
- 9 Висувна роликів рукоятка
- 10 Вимикач
- 11 Ніжка для зберігання у вертикальному положенні
- 12 Колісна ніша
- 13 Колесо з ковпачком

Підготовка

Малюнок А

- Зняти ковпак з колеса.
Для цього слід натиснути раму, що кріпиться до ковпака колеса позаду.
- Вставити ковпак колеса в корпус пристрою до клацання.
Звернути увагу на те, щоб два пластмасових штифти на ковпаку колеса ввійшли у два нижніх отвори на пристрої.

- Загвинтити та затягнути гвинт.

Малюнок В

- Простовхнути колесо в колісну нішу.
Для цього слід вставити до клацання ковпак колеса в передбачений для колеса отвір.

Малюнок С

- Витягнути до упору роликів рукоятку і перемістити насос до місця роботи.

Малюнок D

- Підключити всасувальний і напірний трубопровід з додатковим приладдям фірми "Керхер" G1“(33,3 мм).
- При експлуатації можна використовувати обидва приєднання до трубопроводу, що перебуває під тиском. При використанні лише напірного трубопроводу на невикористовуваний елемент з'єднання слід нагвинтити ковпачок.

Малюнок E

- Відкрутити кришку на заливному патрубку і заповнити воду до переливу.
- Міцно прикрутити кришку на заливний патрубок.

Вказівка: Якщо необхідно перекачування запесоченої води, ми настійливо рекомендуємо використання додаткового фільтра попередньої очистки (див. "Спеціальне обладнання"). Змонтувати його на стороні всмоктування насоса, між всмоктувальним шлангом та насосом.

Експлуатація

⚠ Увага

Експлуатація насоса дозволяється тільки в горизонтальному положенні.

Вказівка: Перед кожним введенням в експлуатацію необхідно переконатися, що пристрій підключений згідно з положеннями, викладеними в розділі Підготовка, оскільки підключення мереженого штекера до мережі електроживлення може мати наслідком негайний запуск.

- Вставте мережевий штекер у розетку.

Малюнок

Порада: підняти напірний шланг на висоту прибл. 1 м з метою скорочення часу всмоктування

- Вимикання пристрою здійснюється за допомогою вимикача Вкл./Викл.
- Почекайте, поки насос не буде всасувати і рівномірно качати.
- Пристрій готовий до роботи.

⚠ Увага

Під час роботи насоса при відсутності подачі води або при тривалій перерві в заборі води вода може нагріватися в головній частині насоса.

Експлуатувати насос в цьому робочому стані макс. 3 хвилини.

Якщо насос працює в даному режимі протягом тривалого часу, то металевий корпус насоса нагрівається і виникає небезпека опіку!

На цей випадок насос оснащується системою захисту від перегріву, що відключає насос.

Закінчення роботи

- При подачі води з добавками полоскати насос чистою водою після кожного вживання.
- Виключіть пристрій.
- Витягнути штепсель з розетки.

Догляд, технічне обслуговування

Малюнок

- Відкрутити кришку на патрубку заповнення.
- Регулярно перевіряти попередній фільтр на наявність забруднень. У випадку видимих забруднень діяти таким чином:
- Зняти попередній фільтр і почистити під проточною водою.
- Видалити залишки бруду з нижньої області заливної горловини через елемент з'єднання напірного трубопроводу, для цього покласти насос на бік і промити.
- Вставити почищений фільтр для попереднього очищення
- Міцно прикрутити кришку заливної горловини.

Зберігання

- Злити воду з насоса через заливну горловину або елемент з'єднання напірного водопроводу.
- Прилад слід зберігати в захищеному від морозу приміщенні.
- Для компактного зберігання насос можна встановлювати вертикально.

Заява про відповідність нормам СЕ

Цим ми повідомляємо, що нижче зазначена машина на основі своєї конструкції та конструктивного виконання, а також у випущеній у продаж моделі, відповідає спеціальним основним вимогам щодо безпеки та захисту здоров'я представлених нижче директив ЄС. У випадку неузгодженої з нами зміни машини ця заява втрачає свою силу.

Продукт: Насос

Тип: 1.645-xxx

Відповідна директива ЄС

2006/95/ЄС

2004/108/ЄС

2000/14/ЄС

Прикладні гармонізуючі норми

EN 55014–1: 2006

EN 55014–2: 1997 + A1: 2001

EN 60335–1

EN 61000–3–2: 2006

EN 61000–3–3: 2008

EN 62233: 2008

Застосовані специфікації:

EN 60335–2–41

Рівень потужності dB(A)

GP 60 M5

EN ISO 20361

Виміряний: 71

Гарантовани 73

й:

Ті, хто підписалися діють за запитом та дорученням керівництва.



H. Jenner
CEO



S. Reiser
Head of Approbation

Alfred Kaercher GmbH & Co. KG

Alfred-Kaercher-Str. 28 - 40

71364 Winnenden (Germany)

Тел.: +49 7195 14-0

Факс: +49 7195 14-2212

Спеціальне оснащення

Зображення зазначених далі спеціального приладдя ви знайдете на сторінці 4 даного керівництва.

| | | |
|-------------|---|--|
| 6.997-350.0 | Всмоктувальна гарнітура 3,5 м | Повністю готовий до підключення, вакуумщільний всмоктувальний шланг із всмоктувальним фільтром і системою зупинки зворотного потоку. Також застосовується як подовжувач всмоктувального шлангу. 3/4"(19 мм) шланг із з'єднальним різьбленням G1(33,3 мм) |
| 6.997-349.0 | Всмоктувальна гарнітура 7,0 м | |
| 6.997-348.0 | Всмоктувальний шланг 3,5 м | Повністю готовий до підключення, вакуумщільний всмоктувальний шланг для прямого підключення до насоса. Для подовження всмоктувальної гарнітури або для використання з всмоктувальними фільтрами. 3/4"(19 мм) шланг із з'єднальним різьбленням G1 (33,3 мм) |
| 6.997-347.0 | Всмоктувальний шланг, що продається на метри 3/4"(19 мм) 25 м | Вакуумщільний спіральний шланг для нарізки окремих шлангів необхідної довжини. Сполучений зі з'єднальними деталями й всмоктувальним фільтром, застосовується в якості окремої всмоктувальної гарнітури. |
| 6.997-346.0 | Всмоктувальний шланг, що продається на метри 1"(25,4 мм) 25 м | |
| 6.997-345.0 | Всмоктувальний фільтр Basic 3/4" (19мм) | Для підключення до всмоктувального шланга, що продається на метри. Система зупинки зворотного потоку зменшує час повторного всмоктування. (включаючи клеми шлангів) |
| 6.997-342.0 | Всмоктувальний фільтр Basic 1" (25,4мм) | |
| 6.997-341.0 | Всмоктувальний фільтр Premium | |

| | | |
|-------------|---|---|
| 6.997-343.0 | Фільтр грубого очищення (витрата до 3000 л/ч) | Фільтр грубого очищення насоса для захисту насоса від великих часток бруду або піску. Фільтрувальну вставку можна вийняти для подальшого очищення. Зі з'єднаним різьбленням G1(33,3 мм). |
| 6.997-344.0 | Фільтр грубого очищення (витрата до 6000 л/ч) | |
| 6.997-359.0 | З'єднальна деталь насоса G1 (33,3 мм) | Підходить для шлангів 3/4" (19мм) або 1"(25,4мм). Зі з'єднаним різьбленням G1(33,3 мм). Включаючи зворотний клапан, плоске ущільнення і клему шланга. При застосуванні як садовий насос слід встановити плоске ущільнення. |
| 6.997-352.0 | Насоси - з'єднальна деталь G1" (33,3 мм) на G1" (33,3мм) | Для з'єднання насосів із внутрішнім різьбленням підключення води. |
| 6.997-354.0 | Насоси - з'єднальна деталь G1 1/4" (41,9мм) на G1" (33,3мм) | |
| 6.997-357.0 | Електронний манометричний вимикач | Ідеально підходить для переустаткування садового насоса в автомат побутового водопостачання. Залежно від потреби у воді, насос автоматично вмикається й потім вимикається. Якщо через насос не нагнітається вода, запобіжник від роботи насосу захищає насос від ушкоджень і автоматично вимикає його. Зі з'єднаними різьбленням G1" (33,3 мм). |
| 6.997-356.0 | Поплавковий вимикач | Автоматично вмикає та вимикає насос залежно від рівня води в резервуарах. З 10 метровим спеціальним живильним кабелем. |
| 6.997-358.0 | Набір для підключення Basic G1(33,3мм) | Для підключення до 1/2"(12,7 мм) гумових шлангів у насосах зі з'єднаними різьбленням G1(33,3 мм). |
| 6.997-340.0 | Набір для підключення Premium G1 (33,3мм) | Для підключення до 3/4"(25,4 мм) гумових шлангів у насосах зі з'єднаними різьбленням G1(33,3 мм). Для підвищеного витoku води. |

Допомога для усунення неполадок

⚠ Увага

Щоб уникнути небезпеки, ремонт і установку запасних деталей повинні виконувати тільки авторизовані сервісні центри.

До проведення будь-яких робіт слід вимкнути пристрій та витягнути штекер.

| Несправність | Причина | Усунення |
|---|--|---|
| Насос працює, але не перекачує. | Повітря в насосі | Див. главу "Підготовка", мал. D та E і главу "Експлуатація", мал. F |
| | Забитий всмоктувальний трубопровід | Витягнути мережевий штекер і почистити всмоктувальний трубопровід |
| | Фільтр для попереднього очищення забруднений. | Зняти попередній фільтр і почистити під проточною водою, при необхідності видалити залишки бруду із заливної горловини через елемент з'єднання напірного трубопроводу. |
| Насос не запускається або раптово зупинився в ході роботи | Переривання подачі живлення | Перевірити запобіжники і електричні з'єднання |
| | Захисне термореле двигуна відключило насос через перегрів. | Витягнути мережну вилку, дати насосу охолонути, перед введенням в експлуатацію перевірити відсутність забиття у вентиляційних щілинах корпусу. При повторному виникненні цієї проблеми відправити насос у ремонт. |
| | Насоси - Система захисту від перегріву відключила насос через тривалу перерву в процесі спуска води. | Витягти штепсельну вилку з розетки, дати насосу охолонути. Це може зайняти деякий час. Потім знову запустити насос. |

| Несправність | Причина | Усунення |
|-----------------------------------|---|--|
| Потужність падає або занадто мала | Забитий всмоктувальний трубопровід | Витягнути мережевий штекер і почистити всмоктувальний трубопровід |
| | Фільтр для попереднього очищення забруднений. | Зняти попередній фільтр і почистити під проточною водою, при необхідності видалити залишки бруду із заливної горловини через елемент з'єднання напірного трубопроводу. |
| | Нещільності на стороні всмоктування | Контроль всієї сторони всмоктування на наявність нещільностей. |
| | Потужність насоса залежить від висоти подачі і підключеної периферії. | Стежити за максимальною висотою перекачування, див. розділ "Технічні дані", при необхідності обрати шланг більшого діаметру або коротший шланг. |

У разі виникнення питань чи неполадок допомогу охоче нададуть у філіалах фірми Kdrcher. Адреси див. на звороті.

Технічні дані

| | | GP 60 M 5 |
|--|--------------|------------------|
| Напруга | V | 230 - 240 |
| Частота | Hz | 50 |
| Потужність $P_{\text{номінальна}}$ | W | 1400 |
| Макс. об'єм перекачування | l/h | 6000 |
| Макс. висота всасування | m | 8 |
| Макс. тиск | MPa (bar) | 0,6 (6,0) |
| Макс. висота перекачування | m | 60 |
| Макс. розмір часток, допустимих для перекачування | mm | 1 |
| Вага | kg | 13,0 |
| Значення встановлено згідно стандарту ISO 20361 | | |
| Рівень шуму L_{pA} | дБ(A) | 58 |
| Небезпека K_{pA} | дБ(A) | 3 |
| Рівень потужності шуму L_{WA} + небезпека K_{WA} | дБ(A) | 73 |

Можливі зміни у конструкції пристрою!

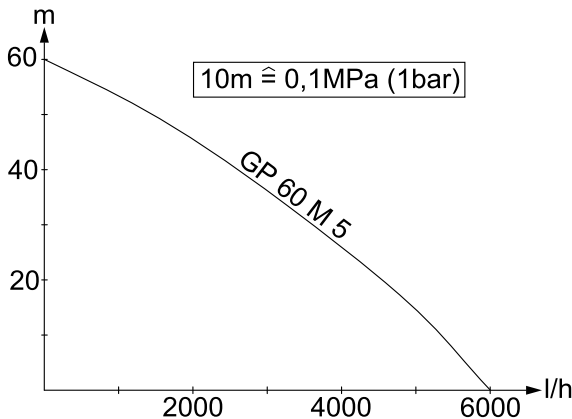

Можливий обсяг подачі тим більше:

- чим менше висота всмоктування та перекачування
- чим більше діаметр використовуваних шлангів
- чим коротше використовувані шланги
- чим менше падіння тиску, обумовлене приєднанням додаткового обладнання

A
Alfred Kärcher Ges.m.b.H.
Lichtblaustraße 7
1220 Wien
☎ (01) 250 600

AUS
Kärcher Pty. Ltd.
40 Koornang Road
Scoresby VIC 3179
☎ (03) 9765 - 2300

B / LUX
Kärcher N.V.
Industrieweg 12
2320 Hoogstraten
☎ B: 0900 10027
LUX: 0032 900 10027

BR
Kärcher Indústria e Comércio Ltda.
Av. Prof. Benedito Montenegro 419
CEP 13.140-000 - Paulínia - SP
☎ 0800 176 111

CND
Kärcher Canada Inc.
6975 Creditview Road Unit #2
Mississauga, Ontario L5N 8E9
☎ 1-800-465-4980

CH
Kärcher AG
Industriestraße 16
8108 Dällikon
☎ 0844 850 863

CZ
Kärcher spol s r.o.
Modletice č.p. 141
251 01 Říčany u Prahy
☎ 0323 606 014

D
Alfred Kärcher GmbH & Co. KG
Service-Center Gissigheim
Im Gewerbegebiet 2
97953 Königheim-Gissigheim
☎ (07195) 903 2065

DK
Kärcher Rengøringsystemer A/S
Gejlhøvegård 5
6000 Kolding
☎ 70 206 667

E
Kärcher S.A.
Pol. Industrial Font del Radium
Calle Doctor Trueta 6-7
08400 Granollers (Barcelona)
☎ 902 170 068

F
Kärcher S.A.S.
5 Avenue des Coquelicots
Z.A. des Petits Carreaux
94865 Bonneuil-sur-Marne
☎ (01) 43 996 770

FIN
Kärcher OY
Yrittäjätie 17
01800 Klaukkala
☎ 0207 413 600

GB
Kärcher(UK) Limited
Kärcher House
Beaumont Road
Banbury
Oxon, OX16 1TB
☎ 01295 752 200

GR
Kärcher Cleaning Systems A.E.
31-33, Nikitara str. &
Konstantinoupoleos str.
13671 Acharnes
☎ 210 - 2316 153

H
Kärcher Hungária Kft
Tormásrét ut. 2.
2051 Biatorbágy
☎ (023) 530 640

HK
Kärcher Limited
Unit 10, 17/F.
APEC Plaza
49 Hoi Yuen Road
Kwun Tong, Kowloon
☎ (02) 357-5863

I
Kärcher S.p.A.
Via A.Vespucci 19
21013 Gallarate (VA)
☎ 848 - 99 88 77

IRL
Kärcher Limited
12 Willow Business Park
Nangor Road
Clondalkin Dublin 12
☎ (01) 409 77 77

KOR
Kärcher Co. Ltd. (South Korea)
Youngjae B/D, 50-1, 51-1
Sansoo-dong, Mapo-ku
Seoul 121-060
☎ 032-465-8000

MAL
Kärcher Cleaning Systems Sdn. Bhd.
No. 8, Jalan Serindit 2
Bandar Puchong Jaya
47100 Puchong, Selangor
☎ (03) 5882 1148

MEX
Kärcher México, SA de CV
Av. Gustavo Baz No. 29-C
Col. Naucalpan Centro
Naucalpan, Edo. de México
C.P. 53000 México
☎ 01 800 024 13 13

N
Kärcher AS
Stanseveien 31
0976 Oslo
☎ 24 17 77 00

NL
Kärcher BV
Postbus 474
4870 AL Etten-Leur
☎ 0900-33 444 33

NZ
Kärcher Limited
12 Ron Driver Place
East Tamaki, Auckland
☎ (09) 274-4603

P
Neoparts Com. e. Ind. Automóvel, Lda.
Largo Vitorino Damásio. 10
1200 Lisboa
☎ (21) 3950 040

PL
Kärcher Sp. z o.o.
Ul. Stawowa 140
31-346 Kraków
☎ (012) 6397-222

PRC
Kärcher Cleaning Systems Co., Ltd.
Part B, Building 30,
No. 390 Ai Du Road
Shanghai Waigaoqiao 200131
☎ (021) 5046-3579

RO
Kärcher Romania s.r.l.
Sos. Odaii Nr. 439
013606 București
☎ 0372 709 001

RUS
ООО «Керхер»
109147, Москва
ул. Таганская, д.34, стр.3
☎ +7 495 228 39 45

S
Kärcher AB
Tagenevägen 31
42502 Hisings-Kärra
☎ (031) 577-300

SGP
Kärcher Asia Pacific Pte. Ltd.
5 Toh Guan Road East
#01-00 Freight Links
Express Distripark
Singapore 608831
☎ 6897-1811

SK
Kärcher Slovakia, s.r.o.
Beniakova 2
94901 Nitra
☎ 037 6555 798

TR
Kärcher Servis Ticaret A.S.
9 Eylül Mahallesi
307 Sokak No. 6
Gazizmir / Izmir
☎ (0232) 252-0708

TWN
Kärcher Limited
5F/6. No.7
Wu-Chuan 1st Rd
Wu-Ku Industrial Zone
Taipei County
☎ (02) 2299-9626

UA
Kärcher Ukraine
Kilzeva doroga, 9
03191, Kyiv
☎ (044) 594 75 75

UAE
Kärcher FZE
Jebel Ali Free Zone
RA 8, XB 1, Jebel Ali, Dubai
☎ (04) 8836-776

USA
Alfred Kärcher, Inc
2170 Satelite Blvd
Suite 350
Duluth, GA 30097
☎ 678-935-4545; 877-527-2437

ZA
Kärcher (Pty.) Limited
144 Kusckke Street
Meadowdale
Edenvale 1614
☎ (011) 574-5360

01/2009



www.kaercher.com