

GP 45
GP 55

 **KÄRCHER®**



Deutsch	5
Svenska	13
Suomi	21
Norsk	29
Dansk	37
Eesti	45
Latviešu	53
Lietuviškai	61
Русский	69
Polski	78
Українська	86

Register and win!
www.kärcher.com



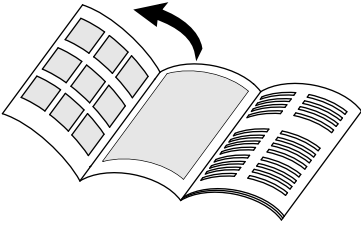

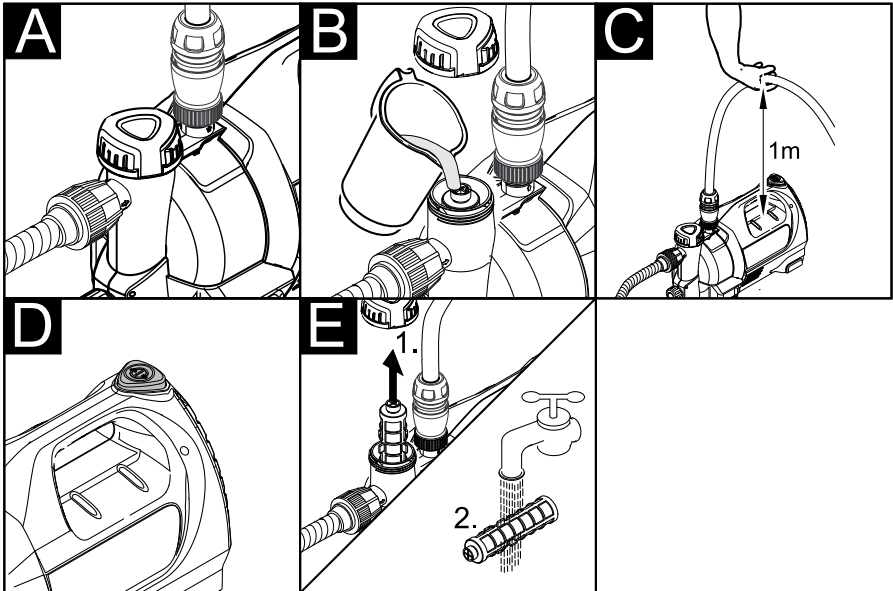
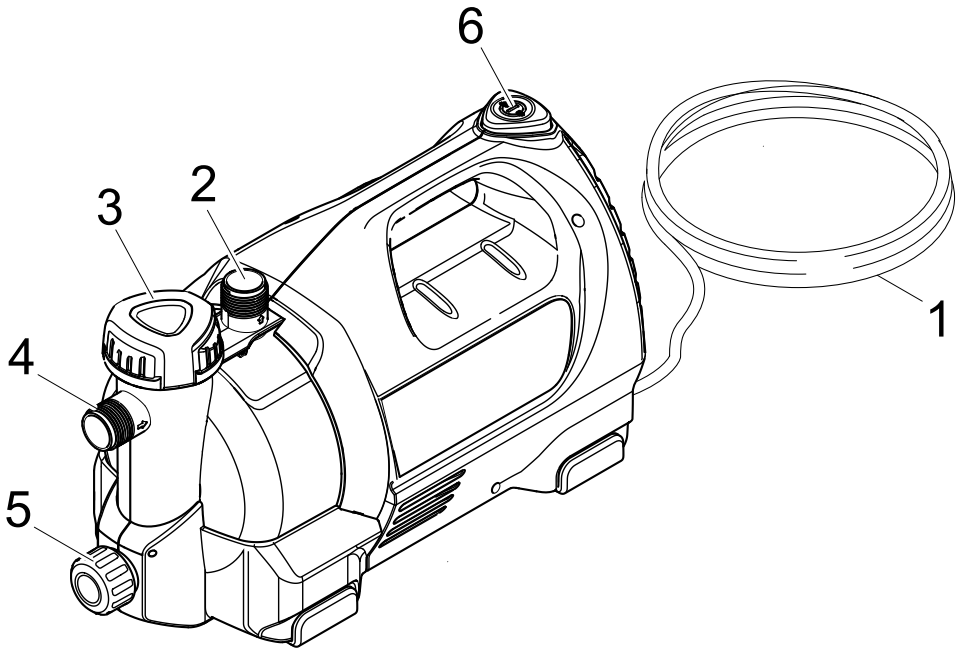



6.997-347.0 / 6.997-346.0



6.997-348.0



6.997-350.0 / 6.997-349.0



6.997-345.0 / 6.997-342.0



6.997-341.0



6.997-343.0 / 6.997-344.0



6.997-359.0



6.997-358.0



6.997-340.0



6.997-355.0



6.997-357.0



6.997-356.0

Inhaltsverzeichnis

Allgemeine Hinweise	DE . . . 1
Sicherheitshinweise	DE . . . 2
Bedienung	DE . . . 3
Pflege, Wartung	DE . . . 3
Transport	DE . . . 4
Lagerung	DE . . . 4
CE-Erklärung	DE . . . 4
Sonderzubehör	DE . . . 5
Hilfe bei Störungen	DE . . . 7
Technische Daten	DE . . . 8

Allgemeine Hinweise

Sehr geehrter Kunde,



Lesen Sie vor der ersten Benutzung Ihres Gerätes diese Originalbetriebsanleitung, handeln Sie danach und bewahren Sie diese für späteren Gebrauch oder für Nachbesitzer auf.

Bestimmungsgemäße Verwendung

Dieses Gerät wurde für den privaten Gebrauch entwickelt und ist nicht für die Beanspruchungen des gewerblichen Einsatzes vorgesehen.

Der Hersteller haftet nicht für eventuelle Schäden, die durch nicht bestimmungsgemäßen Gebrauch oder falsche Bedienung verursacht werden.

Das Gerät ist vorwiegend zum Einsatz im Haus und Garten bestimmt.

Zugelassene Förderflüssigkeiten:

- Brauchwasser
- Brunnenwasser
- Quellwasser
- Regenwasser
- Schwimmbadwasser (bestimmungsgemäße Dosierung der Additive vorausgesetzt)

⚠ **Warnung**

Nicht gefördert werden dürfen ätzende, leicht brennbare oder explosive Stoffe (z.B. Benzin, Petroleum, Nitroverdünnung), Fette, Öle, Salzwasser und Ab-

wasser aus Toilettenanlagen und verschlammtes Wasser, das eine geringere Fließfähigkeit als Wasser hat. Die Temperatur der geförderten Flüssigkeit darf 35°C nicht überschreiten.

Das Gerät ist nicht für einen ununterbrochenen Pumpbetrieb oder als stationäre Installation (z.B. Hebeanlage, Springbrunnenpumpe) geeignet.

Umweltschutz



Die Verpackungsmaterialien sind recyclebar. Bitte werfen Sie die Verpackungen nicht in den Hausmüll, sondern führen Sie diese einer Wiederverwertung zu.



Altgeräte enthalten wertvolle recyclingfähige Materialien, die einer Verwertung zugeführt werden sollten.

Bitte entsorgen Sie Altgeräte deshalb über geeignete Sammelsysteme.

Hinweise zu Inhaltsstoffen (REACH)

Aktuelle Informationen zu Inhaltsstoffen finden Sie unter:

<http://www.karcher.de/de/unternehmen/umweltschutz/REACH.htm>

Garantie

In jedem Land gelten die von unserer zuständigen Vertriebsgesellschaft herausgegebenen Garantiebedingungen. Etwaige Störungen an Ihrem Gerät beseitigen wir innerhalb der Garantiefrist kostenlos, sofern ein Material- oder Herstellungsfehler die Ursache sein sollte. Im Garantiefall wenden Sie sich bitte mit Kaufbeleg an Ihren Händler oder die nächste autorisierte Kundendienststelle.

Symbole in der Betriebsanleitung

⚠ **Gefahr**

Für eine unmittelbar drohende Gefahr, die zu schweren Körperverletzungen oder zum Tod führt.

⚠ **Warnung**

Für eine möglicherweise gefährliche Situation, die zu schweren Körperverletzungen oder zum Tod führen könnte.

Vorsicht

Für eine möglicherweise gefährliche Situation, die zu leichten Verletzungen oder zu Sachschäden führen kann.

Sicherheitshinweise

⚠ Lebensgefahr

Bei Nichtbeachtung der Sicherheitshinweise besteht Lebensgefahr durch elektrischen Strom!

- Anschlussleitung mit Netzstecker vor jedem Betrieb auf Schäden prüfen. Beschädigte Anschlussleitung unverzüglich durch autorisierten Kundendienst/ Elektro-Fachkraft austauschen lassen.
- Alle elektrischen Steckerverbindungen sind im überflutungssicheren Bereich anzubringen.
- Ungeeignete Verlängerungsleitungen können gefährlich sein. Verwenden Sie im Freien nur dafür zugelassene und entsprechend gekennzeichnete Verlängerungsleitungen mit ausreichendem Leitungsquerschnitt.
Stecker und Kupplung einer verwendeten Verlängerungsleitung müssen spritzwassergeschützt sein.
- Das Netzanschlusskabel nicht zum Transportieren oder Befestigen des Gerätes benutzen.
- Nicht am Netzanschlusskabel, sondern am Stecker ziehen, um das Gerät vom Netz zu trennen.
- Das Netzanschlusskabel nicht über scharfe Kanten ziehen und nicht einquetschen.
- Das Gerät stand- und überflutungssicher aufstellen.
- Das Gerät nicht dauerhaft im Regen oder bei feuchter Witterung betreiben.
- Die angegebene Spannung auf dem Typenschild muss mit der Spannung der Stromquelle übereinstimmen.
- Um Gefährdungen zu vermeiden, dürfen Reparaturen und der Einbau von

Ersatzteilen nur vom autorisierten Kundendienst durchgeführt werden.

- Bei fehlender Wasserzufuhr oder geschlossener Druckseite erhitzt sich das Wasser in der Pumpe und kann bei Austritt zu Verletzungen führen!
Pumpe max. 3 Minuten in diesem Betriebszustand betreiben.
- Die Pumpe darf nicht als Tauchpumpe verwendet werden.
- Bei Verwendung der Pumpe an Schwimmbecken, Gartenteichen oder Springbrunnen einen Mindestabstand von 2m einhalten und Gerät gegen Abrutschen ins Wasser sichern.
- Elektrische Schutzeinrichtungen beachten:
Pumpen dürfen an Schwimmbecken, Gartenteichen und Springbrunnen nur über einen Fehlerstromschutzschalter mit einem Nennfehlerstrom von max. 30mA betrieben werden. Wenn sich Personen im Schwimmbecken oder Gartenteich befinden, darf die Pumpe nicht betrieben werden.

Aus Sicherheitsgründen empfehlen wir grundsätzlich, das Gerät über einen Fehlerstromschutzschalter (max. 30mA) zu betreiben.

Der elektrische Anschluss darf nur von einer Elektrofachkraft vorgenommen werden. Die nationalen Bestimmungen hierzu sind unbedingt zu beachten!

In Österreich müssen Pumpen zum Gebrauch an Schwimmbecken und Gartenteichen, die mit einer festen Anschlussleitung ausgestattet sind, nach ÖVE B/EN 60555 Teil 1 bis 3, über einen ÖVE-geprüften Trenn-Transformator gespeist werden, wobei die Nennspannung sekundär 230V nicht überschreiten darf.

- Dieses Gerät ist nicht dafür bestimmt, durch Personen (einschließlich Kinder) mit eingeschränkten physischen, sensorischen oder geistigen Fähigkeiten oder mangels Erfahrung und/oder mangels Wissen benutzt zu werden, es sei

denn, sie werden durch eine für ihre Sicherheit zuständige Person beaufsichtigt oder erhalten von ihr Anweisungen, wie das Gerät zu benutzen ist. Kinder sollten beaufsichtigt werden, um sicherzustellen, dass sie nicht mit dem Gerät spielen.

Voraussetzungen für die Standsicherheit

Vorsicht

Vor allen Tätigkeiten mit oder am Gerät Standsicherheit herstellen um Unfälle oder Beschädigungen zu vermeiden.

- Die Standsicherheit des Gerätes ist gewährleistet wenn es auf einer ebenen Fläche abgestellt wird.

Bedienung

Gerätebeschreibung

- 1 Netzanschlusskabel mit Stecker
- 2 Anschluss G1 (33,3 mm) Druckleitung
- 3 Einfüllstutzen mit Vorfilter
- 4 Anschluss G1 (33,3 mm) Saugleitung
- 5 Ablassöffnung
- 6 Ein-/Aus Schalter

Vorbereiten

Gefahr

Vor Inbetriebnahme der Pumpe sind unbedingt die Sicherheitshinweise zu beachten!

Abbildung 

- Saug- und Druckleitung mit Kärcher Sonderzubehör G1 (33,3mm) anschließen.

Hinweis: Zum Pumpen von stark verschmutztem Wasser, z.B. aus Brunnen oder Teichen, empfehlen wir die Verwendung eines zusätzlichen Vorfilters. (Sonderzubehör: 6.997-344.0)

Abbildung 

- Deckel am Einfüllstutzen abschrauben und Wasser bis zum Überlaufen einfüllen.
- Deckel fest auf den Einfüllstutzen schrauben.

Betrieb

- Netzstecker in Steckdose stecken.

Abbildung 

- Tipp: für eine Verkürzung der Ansaugzeit Druckschlauch auf ca. 1m anheben.

Abbildung 

- Gerät am Ein- / Ausschalter einschalten.
- Warten bis Pumpe ansaugt und gleichmässig fördert.

Warnung

Bei fehlender Wasserzufuhr oder geschlossener Druckseite erhitzt sich das Wasser in der Pumpe und kann bei Austritt zu Verletzungen führen!

Pumpe max. 3 Minuten in diesem Betriebszustand betreiben.

Betrieb beenden

- Bei Förderung von Wasser mit Zusätzen, Pumpe nach jedem Gebrauch mit klarem Wasser durchspülen.
- Gerät ausschalten.
- Netzstecker aus Steckdose ziehen.

Pflege, Wartung

Gefahr

Vor allen Pflege- und Wartungsarbeiten das Gerät ausschalten und den Netzstecker ziehen.

Pflege

Abbildung 

- Vorfilter regelmäßig auf Verschmutzungen kontrollieren. Bei sichtbaren Verschmutzungen wie folgt vorgehen:
- Deckel am Einfüllstutzen abschrauben.
- Vorfilter entnehmen und unter fließendem Wasser reinigen.
- Schmutzreste am Boden der Filteraufnahme durch Öffnen der Ablassöffnung ausspülen.
- Gereinigten Vorfilter einsetzen.
- Deckel auf Einfüllstutzen und auf Ablassöffnung handfest aufschrauben.

Wartung

Das Gerät ist wartungsfrei.

Transport

Vorsicht

Um Unfälle oder Verletzungen zu vermeiden beim Transport das Gewicht des Gerätes beachten (siehe technische Daten).

Transport von Hand

- Gerät am Tragegriff hochheben und tragen.

Transport in Fahrzeugen

- Gerät gegen Verrutschen und Kippen sichern.

Lagerung

Vorsicht

Um Unfälle oder Verletzungen zu vermeiden bei der Auswahl des Lagerortes das Gewicht des Gerätes beachten (siehe technische Daten).

Gerät aufbewahren

- Wasser in der Pumpe über Ablassöffnung (Pos. 5) entleeren.
- Gerät an einem frostfreien Ort aufbewahren.

CE-Erklärung

Hiermit erklären wir, dass die nachfolgend bezeichnete Maschine aufgrund ihrer Konzipierung und Bauart sowie in der von uns in Verkehr gebrachten Ausführung den einschlägigen grundlegenden Sicherheits- und Gesundheitsanforderungen der EG-Richtlinien entspricht. Bei einer nicht mit uns abgestimmten Änderung der Maschine verliert diese Erklärung ihre Gültigkeit.

Produkt: Pumpe

Typ: 1.645-xxx

Einschlägige EG-Richtlinien

2006/42/EG (+2009/127/EG)

2004/108/EG

2000/14/EG

Angewandte harmonisierte Normen

EN 55014-1: 2006 + A1: 2009

EN 55014-2: 1997 + A2: 2008

EN 60335-1

EN 61000-3-2: 2006 + A2: 2009

EN 61000-3-3: 2008

EN 62233: 2008

Angewandte Spezifikationen:

EN 60335-2-41

Angewandtes Konformitätsbewertungsverfahren

2000/14/EG: Anhang V

Schalleistungspegel dB(A)

GP 45 GP 55

Gemessen: 71 72

Garantiert: 73 74

Die Unterzeichnenden handeln im Auftrag und mit Vollmacht der Geschäftsführung.



H. Jenner
CEO



S. Reiser
Head of Approbation

Dokumentationsbevollmächtigter:
S. Reiser

Alfred Kärcher GmbH & Co. KG
Alfred-Kärcher-Str. 28 - 40
71364 Winnenden (Germany)
Tel.: +49 7195 14-0
Fax: +49 7195 14-2212

Winnenden, 2010/07/01

Sonderzubehör

Die Abbildungen der nachfolgend aufgeführten Sonderzubehöre finden Sie auf Seite 4 dieser Anleitung.

6.997-347.0	Saugschlauch Meterware 3/4" (19 mm), 25 m	Vakuumfester Spiralschlauch zum Zuschneiden von individuellen Schlauchlängen. Kombiniert mit Anschlussstücken und Saugfilter als individuelle Sauggarnitur einsetzbar.
6.997-346.0	Saugschlauch Meterware 1" (25,4 mm), 25 m	
6.997-348.0	Saugschlauch 3,5m	Komplett anschlussfertiger, vakuumfester Saugschlauch zum Direktanschluss an die Pumpe. Zur Verlängerung der Sauggarnitur oder zur Verwendung mit Saugfiltern. 3/4" (19mm) Schlauch mit G1 (33,3mm) Anschlussgewinde.
6.997-350.0	Sauggarnitur 3,5m	Komplett anschlussfertiger, vakuumfester Saugschlauch mit Saugfilter und Rückflusstopp. Auch als Verlängerung des Saugschlauchs verwendbar. 3/4" (19mm) Schlauch mit G1 (33,3mm) Anschlussgewinde.
6.997-349.0	Sauggarnitur 7,0m	
6.997-345.0	Saugfilter Basic 3/4" (19mm)	Zum Anschluss an die Saugschlauch-Meterware. Der Rückflusstopp verhindert das Zurückfließen des geförderten Wassers und verkürzt dadurch die Wiederansaugzeit.
6.997-342.0	Saugfilter Basic 1" (25,4mm)	
6.997-341.0	Saugfilter Premium	Zum Anschluss an die Saugschlauch-Meterware. Der Rückflusstopp verhindert das Zurückfließen des geförderten Wassers und verkürzt dadurch die Wiederansaugzeit. Robuste Metall-Kunststoff-Ausführung. Passend für 3/4" (19mm) und 1" (25,4mm) Schläuche.
6.997-343.0	Vorfilter (Durchfluss bis 3000 l/h)	Pumpenvorfilter zum Schutz der Pumpe vor groben Schmutzpartikeln oder Sand. Der Filtereinsatz kann zur Reinigung entnommen werden. Mit G1 (33,3mm) Anschlussgewinde.
6.997-344.0	Vorfilter (Durchfluss bis 6000 l/h)	
6.997-359.0	Pumpenanschlussstück G1 (33,3mm)	Zum vakuumfesten Anschluss des Saugschlauchs an die Pumpe. Passend für 3/4" (19mm) oder 1" (25,4mm) Schläuche. Mit drehbarem G1 (33,3mm) Anschlussgewinde. Inklusive Rückschlagventil, Flachdichtung und Schlauchklemme. Bei Verwendung für Gartenpumpen die Flachdichtung einsetzen.

6.997-358.0	Anschlusssatz Basic G1 (33,3mm)	Zum Anschluss von 1/2" (12,7mm) Wasserschläuchen an Pumpen mit G1 (33,3mm) Anschlussgewinde.
6.997-340.0	Anschlusssatz Premium G1(33,3mm)	Zum Anschluss von 3/4" (25,4mm) Wasserschläuchen an Pumpen mit G1 (33,3mm) Anschlussgewinde. Für erhöhten Wasserdurchfluss.
6.997-355.0	Trockenlaufsicherung	Läuft kein Wasser durch die Pumpe, schützt die Trockenlaufsicherung die Pumpe vor Schäden und schaltet diese automatisch ab. Mit G1" (33,3mm) Anschlussgewinde.
6.997-357.0	Elektronischer Druckschalter	Ideal zum Umrüsten einer Gartenpumpe zum Hauswasserautomaten. Bei Wasserbedarf schaltet sich die Pumpe automatisch ein und wieder aus. Läuft kein Wasser durch die Pumpe, schützt die Trockenlaufsicherung die Pumpe vor Schäden und schaltet diese automatisch ab. Mit G1 (33,3mm) Anschlussgewinde.
6.997-356.0	Schwimmerschalter	Schaltet die Pumpe in Abhängigkeit vom Wasserstand des Wasserreservoirs automatisch ein und aus. Mit 10m Spezial-Anschlusskabel.

Hilfe bei Störungen

Gefahr

Um Gefährdungen zu vermeiden, dürfen Reparaturen und der Einbau von Ersatzteilen nur vom autorisierten Kundendienst durchgeführt werden.

Vor allen Arbeiten am Gerät, Gerät ausschalten und Netzstecker ziehen.

Störung	Ursache	Behebung
Pumpe läuft aber fördert nicht	Luft in der Pumpe	siehe Kapitel „Vorbereiten“ Abb. A und B und Kapitel „Betrieb“ Abb. C
	Ansaugleitung verstopft	Netzstecker ziehen und Ansaugleitung reinigen
	Vorfilter verunreinigt	Vorfilter entnehmen und unter fließendem Wasser reinigen, ggf. Schmutzreste in der Filteraufnahme durch Öffnen der Ablassöffnung ausspülen.
Pumpe läuft nicht an oder bleibt während des Betriebs plötzlich stehen	Stromversorgung unterbrochen	Sicherungen und elektrische Verbindungen prüfen.
	Motorschutzsicherung hat Motor wegen Überhitzung abgeschaltet	Netzstecker ziehen, Pumpe abkühlen lassen, Ansaugbereich reinigen, Trockenlauf verhindern.
Förderleistung nimmt ab oder ist zu gering	Ansaugleitung verstopft	Netzstecker ziehen und Ansaugleitung reinigen
	Vorfilter verunreinigt	Vorfilter entnehmen und unter fließendem Wasser reinigen, ggf. Schmutzreste in der Filteraufnahme durch Öffnen der Ablassöffnung ausspülen.
	Undichtigkeit auf Saugseite	Kontrolle der gesamten Ansaugseite auf Dichtigkeit.
	Förderleistung der Pumpe ist abhängig von der Förderhöhe und der angeschlossenen Peripherie	Max. Förderhöhe beachten, siehe technische Daten, ggf. anderen Schlauchdurchmesser oder andere Schlauchlänge wählen.

Bei Fragen oder Störungen hilft Ihnen unsere Kärcher-Niederlassung gerne weiter. Adresse siehe Rückseite.

Technische Daten

		GP 45	GP 55
Spannung	V	230 - 240	230 - 240
Frequenz	Hz	50	50
Leistung P_{nenn}	W	1050	1100
Max. Fördermenge	l/h	3800	4300
Max. Ansaughöhe	m	9	9
Max. Druck	MPa (bar)	0,43 (4,3)	0,49 (4,9)
Max. Förderhöhe	m	43	49
Max. Korngröße der förderbaren Schmutzpartikel	mm	1	1
Gewicht	kg	10,2	10,2

Technische Änderungen vorbehalten!

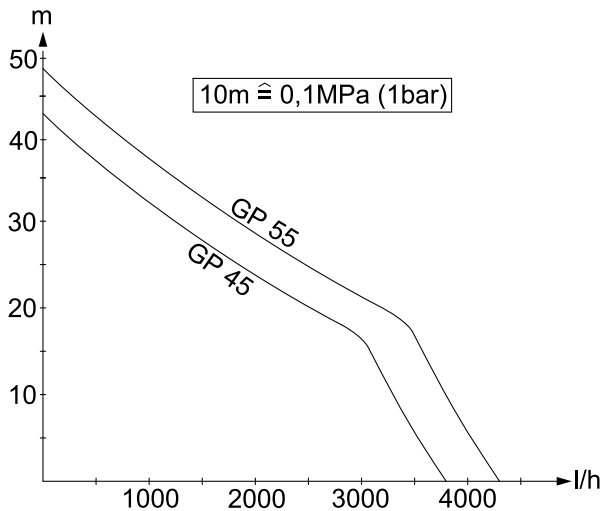

Die mögliche Fördermenge ist umso größer:



- je geringer die Ansaug- und Förderhöhen sind
- je grösser die Durchmesser der verwendeten Schläuche sind
- umso kürzer die verwendeten Schläuche sind
- je weniger Druckverlust das angeschlossene Zubehör verursacht

Innehållsförteckning

Allmänna hänvisningar	SV . . . 1
Säkerhetsanvisningar	SV . . . 2
Handhavande	SV . . . 3
Skötsel, underhåll	SV . . . 3
Transport	SV . . . 4
Förvaring	SV . . . 4
CE-försäkran	SV . . . 4
Specialtillbehör	SV . . . 5
Åtgärder vid störningar	SV . . . 7
Tekniska data	SV . . . 8

Allmänna hänvisningar

Bäste kund,

  Läs bruksanvisning i original innan aggregatet används första gången, följ anvisningarna och spara drifts-anvisningen för framtida behov, eller för nästa ägare.

Ändamålsenlig användning

Denna produkt har konstruerats för privat användning och är ej avsedd för påfrestande, industriell användning.

Tillverkaren påtar sig inget ansvar för eventuella skador som uppkommer på grund av felaktig användning eller felaktig hantering. Aggregatet är i första hand avsett för användning i hemmet och i trädgården.

Godkända matningsvätskor:

- Bruksvatten
- Brunnsvatten
- Källvatten
- Regnvatten
- Simbassängvatten (förutsätter korrekt dosering av additiv)

Varning

Frätande, lätt brännbara eller explosiva substanser (t.ex. bensin, petroleum, nitrovätskor), fetter, oljor, saltvatten och avloppsvatten från toalettanläggningar och vatten som innehåller slam som har en lägre flytbarhet än vatten, får ej matas genom pumpen. Temperaturen i

den transporterade vätskan får inte överskrida 35°C.

Aggregatet är inte avsett att användas för oavbruten pumpning eller som stationär installation (t.ex. lyftaggregat, fontänpump).

Miljöskydd



Emballagematerialen kan återvinnas. Kasta inte emballaget i hushållssoporna utan för dem till återvinning.



Skrotade aggregat innehåller återvinningsbara material som bör gå till återvinning. Överlämna skrotade aggregat till ett lämpligt återvinningssystem.

Upplysningar om ingredienser (REACH)

Aktuell information om ingredienser finns på:

<http://www.karcher.de/de/unternehmen/umweltschutz/REACH.htm>

Garanti

I respektive land gäller de garantivillkor som publicerats av våra auktoriserade distributörer. Eventuella fel på aggregatet repareras utan kostnad under förutsättning att det orsakats av ett material- eller tillverkningsfel. I frågor som gäller garantin ska du vända dig med kvitto till inköpsstället eller närmaste auktoriserade serviceverkstad.

Symboler i bruksanvisningen

Fara

För en omedelbart överhängande fara som kan leda till svåra skador eller döden.

Varning

För en möjlig farlig situation som kan leda till svåra skador eller döden.

Varning

För en möjlig farlig situation som kan leda till lätta skador eller materiella skador.

Säkerhetsanvisningar

⚠ Livsfara

Vid åsidosättande av säkerhetsanvisningarna föreligger livfara på grund av elektrisk ström!

- Kontrollera, före varje användningstillfälle, att nätkabeln och nätkontakten inte är skadade. Skadade nätkablar ska genast bytas ut av auktoriserad kundservice eller en utbildad elektriker.
- Alla elektriska stickanslutningar skall placeras inom områden som inte riskerar att översvämmas.
- Olämpliga förlängningskablar kan vara farliga. Använd endast tillåtna förlängningskablar utomhus, med motsvarande märkning och med tillräckligt tvärsnitt.
Kontakter och kopplingar på använd förlängningskabel måste vara vattentäta.
- Använd inte nätkabeln till att transportera eller fästa aggregatet.
- Drag inte i kabeln utan i kontakten för att skilja apparaten från nätet.
- Drag inte kabeln över vassa kanter och kläm inte ihop den.
- Placera apparaten där den står säkert och inte riskerar att utsättas för översvämning.
- Använd inte aggregatet under längre tid i regn eller fuktig omgivning.
- Angiven spänning på typskylten måste stämma överens med vägguttagets spänning.
- För att undvika risker får reparationer och reservdelsmontage endast utföras av auktoriserad kundservice.
- När inget vatteninflöde finns, eller om trycksidan är stängd, värms vattnet i pumpen upp och kan förorsaka skada när det rinner ut!
Låt pumpen arbeta max. tre minuter i detta driftstillstånd.
- Pumpen får inte användas som dränkpump.

- När pumpen används i bassänger, trädgårdsdammar och brunnar skall ett minsta avstånd på två meter bibehållas och pumpen skall säkras så att den inte åker ner i vattnet.
- Beakta elektriska skyddsanordningar: Pumpar får endast drivas med jordfelsbrytare, med nominell felström på max. 30mA, i bassänger, trädgårdsdammar och brunnar. När personer befinner sig i bassängen eller trädgårdsdammen får pumpen inte användas.
Av säkerhetsskäl rekommenderar vi principiellt att pumpen används med jordfelsbrytare (max. 30mA).
Elanslutningar får endast utföras av elektriker. Nationella bestämmelser måste ovillkorligen beaktas!
I Österrike måste pumpar som ska användas till bassänger och trädgårdsdammar, utrustade med fast anslutningsledning och enligt ÖVE B/EN 60555 del 1 till 3, matas via ÖVE-kontrollerad avskiljningstransformator varvid den nominella spänningen inte får överskrida sekundär 230V.
- Denna apparat är ej avsedd att användas av personer (även barn) med begränsad fysisk, sensorisk eller mental färdighet eller av personer som saknar erfarenhet och/eller kunskaper, såvida de inte övervakas av en person ansvarig för deras säkerhet eller har fått instruktioner av en sådan person hur apparaten ska användas. Barn ska hållas under uppsikt för att garantera att de inte leker med apparaten.

Förutsättningar för stabilitet

Varning

Säkerställ innan all typ av arbete med eller på maskinen dess stabilitet för att undvika olyckor eller sakskador.

- Maskinens stabilitet är säkerställd när den ställs upp på ett jämnt underlag.

Handhavande

Beskrivning av aggregatet

- 1 Nätkabel med kontakt
- 2 Anslutning G1(33,3mm) tryckledning
- 3 Påfyllningsöppning med förfilter
- 4 Anslutning G1(33,3mm) sugledning
- 5 Urtappningsöppning
- 6 Strömbrytare

Förberedelser

⚠ Fara

Säkerhetsanvisningarna måste ovillkorligen beaktas innan pumpen tas i bruk!

Bild 

→ Anslut sug- och tryckledning med Kärcher specialtillbehör G1 (33,3mm).

Anmärkning:För att pumpa mycket nedsmutsat vatten, t.e.x ur bunnar eller dammar, rekommenderar vi att man använder ett extra förfilter. (Specialtillbehör: 6.997-344.0)

Bild 

- Skruva bort skydd på påfyllningsöppningen och fyll i vatten tills det rinner över.
- Skruva åt locket på påfyllningsrören ordentligt.

Drift

→ Anslut nätkontakt till vägguttag.

Bild 

→ Ett tips: insugningstiden förkortas om man lyfter upp tryckslangen ca. en meter.

Bild 

- Starta maskinen med reglaget Till/Från.
- vänta tills pumpen suger och fördelar likvärdigt

⚠ Varning

När inget vatteninflöde finns, eller om trycksidan är stängd, värms vattnet i pumpen upp och kan förorsaka skada när det rinner ut!

Låt pumpen arbeta max. tre minuter i detta driftstillstånd.

Avsluta driften

- Spola alltid igenom pumpen med rent vatten efter varje användningstillfälle där vatten med tillsatser matats fram.
- Stäng av aggregatet.
- Dra ut nätkontakten ur vägguttaget.

Skötsel, underhåll

⚠ Fara

Stäng av aggregatet och dra ut nätkontakten innan vård och skötselarbeten ska utföras.

Underhåll

Bild 

- Kontrollera regelbundet om förfiltret är smutsigt. Gör på följande sätt när det är smutsigt:
 - skruva bort skydd på påfyllningsöppningen.
 - tag bort förfilter och rengör detta under rinnande vatten.
 - Spola bort smutsrester från botten av filterfästet genom att öppna urtappningsöppningen.
 - Sätt i rengjort förfilter
 - Skruva fast locket ordentligt på påfyllningsöppningen och på urtappningsöppningen.

Underhåll

Aggregatet är underhållsfritt.

Transport

Varning

Observera för att undvika olyckor eller skador vid transport, notera maskinens vikt (se teknisk data).

Transport för hand

- Lyft upp maskinen i bärhandtaget och bär den.

Transport i fordon

- Säkra maskinen så att den inte kan glida eller tippa.

Förvaring

Varning

Observera för att undvika olyckor eller skador lagring av maskinen, beakta maskinens vikt (se teknisk data).

Förvara aggregatet

- Töm ur vatten ur pumpen via urtappningsöppningen (pos. 5).
- Förvara pumpen på frostfri plats.

CE-försäkran

Härmed försäkrar vi att nedanstående be-tecknade maskin i ändamål och konstruk-tion samt i den av oss levererade versionen motsvarar EU-direktivens tillämpliga grund-läggande säkerhets- och hälsokrav. Vid ändringar på maskinen som inte har god-känts av oss blir denna överensstämmelse-förklaring ogiltig.

Produkt: Pump

Typ: 1.645-xxx

Tillämpliga EU-direktiv

2006/42/EG (+2009/127/EG)

2004/108/EG

2000/14/EG

Tillämpade harmoniserade normer

EN 55014-1: 2006 + A1: 2009

EN 55014-2: 1997 + A2: 2008

EN 60335-1

EN 61000-3-2: 2006 + A2: 2009

EN 61000-3-3: 2008

EN 62233: 2008

Tillämpade specifikationer:

EN 60335-2-41

Tillämpad metod för överensstämmel-sevärdering

2000/14/EG: Bilaga V

Ljudeffektsnivå dB(A)

	GP 45	GP 55
--	-------	-------

Upmätt:	71	72
---------	----	----

Garanterad:	73	74
-------------	----	----

Undertecknade agerar på order av och med fullmakt från företagsledningen.



H. Jenner
CEO



S. Reiser
Head of Approbation

Dokumentationsbefullmäktigad:
S. Reiser

Alfred Kärcher GmbH & Co. KG
Alfred-Kärcher-Str. 28 - 40
71364 Winnenden (Germany)
Tel.: +49 7195 14-0
Fax: +49 7195 14-2212

Winnenden, 2010/07/01

Specialtillbehör

Bilderna på de följande beskrivna special tillbehören finns på sidan 4 i denna bruksanvisning.

6.997-347.0	Sugslang metervara 3/4" (19mm) 25m	Vakumfast spiralslang för tillskärning av individuella slanglängder. Kan i kombination med anslutningsstycken och sugfilter användas som individuell sugenhet.
6.997-346.0	Sugslang metervara 1/4" (25,4mm) 25m	
6.997-348.0	Sugslang, 3,5m	Komplett, anslutningsfärdig vakuumfast sugslang för direktanslutning till pumpen. För förlängning av sugenheten eller för användning med sugfilter. 3/4" (19mm) slang med G1(33,3mm) anslutningsgång.
6.997-350.0	Sugenhet, 3,5m	Komplett anslutningsfärdig, vakuumfast sugslang med sugfilter och återströmningsskydd. Kan även användas som förlängning till sugslangen. 3/4" (19mm) slang med G1(33,3mm) anslutningsgång.
6.997-349.0	Sugenhet, 7,0m	
6.997-345.0	Sugfilter Basic 3/4" (19mm)	För anslutning till sugslang-metervara. Återflödesstoppet förhindrar att det pumpade vattnet kan rinna tillbaka och förkortar därmed insugningstiden vid omstart.
6.997-342.0	Sugfilter Basic 1/4" (25,4mm)	
6.997-341.0	Sugfilter Premium	För anslutning till sugslang-metervara. Återflödesstoppet förhindrar att det pumpade vattnet kan rinna tillbaka och förkortar därmed insugningstiden vid omstart. Robust utförande i metall och plast. Passar till 3/4"(19mm) och 1"(25,4mm) slangar.
6.997-343.0	Förfilter (Genomflöde upp till 3000 l/h)	Pumpförfilter som skyddar pumpen mot grova smutspartiklar eller sand. Filterinsatsen kan tas ur för rengöring. Med G1(33,3mm) anslutningsgång.
6.997-344.0	Förfilter (Genomflöde upp till 6 000 l/h)	
6.997-359.0	Pumpanslutningsstycke G1 (33,3mm)	För vakuumfast anslutning av sugslangen till pumpen. Passar till 3/4"(19mm) eller 1"(25,4mm) slangar. Med vridbar G1(33,3mm) anslutningsgång. Inklusive backventil, packning och slangklämma. Sätt i packningen vid användning som trädgårdspump.
6.997-358.0	Anslutningssats Basic G1 (33,3mm)	För anslutning av 1/2" (12,7mm) vattenslangar till pumpar med G1 (33,3mm) anslutningsgång.

6.997-340.0	Anslutningssats Premium G1 (33,3mm)	För anslutning av 3/4" (25,4mm) vattenslangar till pumpar med G1 (33,3mm) anslutningsgång. För ökat vattengenomflöde.
6.997-355.0	Torrkörningssäkring	Flyter inget vatten genom pumpen skyddar torrgångssäkringen pumpen från skador och pumpen stängs av automatiskt. Med G1" (33,3mm) anslutningsgång.
6.997-357.0	Elektronisk tryckströmställare	Idealisk för att bygga om en trädgårdspump till hushållsvattensautomat. Vid vattenbehov slår pumpen automatiskt av eller på. Flyter inget vatten genom pumpen skyddar torrgångssäkringen pumpen från skador och pumpen stängs av automatiskt. Med G1" (33,3mm) anslutningsgång.
6.997-356.0	Flottör	Pumpen slår automatiskt på och av beroende av vattennivån i vattenreservoaren. Med 10m speciell anslutningskabel.

Åtgärder vid störningar

⚠ Fara

För att undvika risker får reparationer och reservdelsmontering endast utföras av auktoriserad kundservice.

Stäng alltid av aggregatet och lossa nätkontakten innan arbeten på aggregatet utförs.

Störning	Orsak	Åtgärd
Pumpen arbetar men transporterar inte	Luft i pumpen	se kapitel "Förbereda" bild A och B och kapitel "Drift" bild C
	Sugledning tilltäppt	Drag ur nätkontakten och rengör sugledning
	Förfilter smutsigt	Tag bort förfilter och rengör detta under rinnande vatten; spola vid behov bort smutsrester från filterfästet genom att öppna urtappningsöppningen.
Pump startar inte eller stannar plötsligt under drift	Avbrott i strömförsörjningen	Kontrollera säkringar och elanslutningar
	Motorskyddssäkring har stängts av motorn på grund av överhettning	Drag ur nätkontakt, låt pumpen kylas av, rengör insugningsområde, förhindra torrkorning
Matningseffekt minskar eller är för låg	Sugledning tilltäppt	Drag ur nätkontakten och rengör sugledning
	Förfilter smutsigt	Tag bort förfilter och rengör detta under rinnande vatten; spola vid behov bort smutsrester från filterfästet genom att öppna urtappningsöppningen.
	Otätthet på sugsidan	Kontrollera hela sugsidan med avseende på tätthet.
	Pumpens matningseffekt är beroende av matningshöjden samt kringliggande anslutningar	Beakta max. matningshöjd, se tekniska data och välj ev. en annan slangdiameter eller en annan slanglängd.

Vid frågor eller problem hjälper närmaste Kärcherfilial gärna till. Se baksidan för adress.

Tekniska data

		GP 45	GP 55
Spänning	V	230 - 240	230 - 240
Frekvens	Hz	50	50
Effekt P _{nominell}	W	1050	1100
Max. matningsmängd	l/h	3800	4300
Max. uppsugningshöjd	m	9	9
Max. tryck	MPa (bar)	0,43 (4,3)	0,49 (4,9)
Max. matningshöjd	m	43	49
Max. kornstorlek hos transporteringsbara smutspartiklar	mm	1	1
Vikt	kg	10,2	10,2

Med reservation för tekniska ändringar!

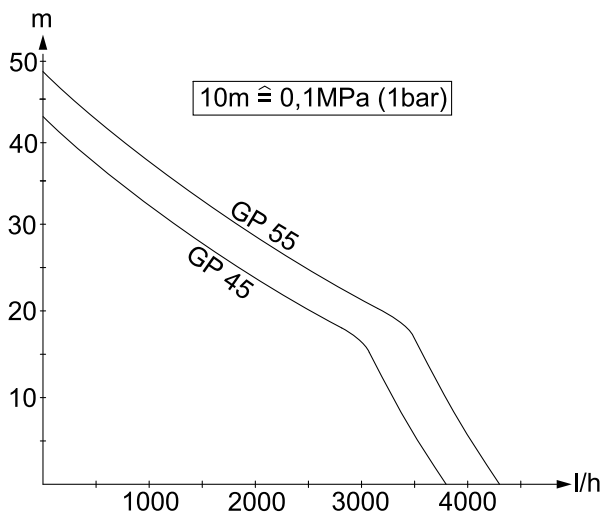

Den möjliga befordrade mängden är desto större:

- ju lägre insugnings- och transporthöjderna är
- ju större diameter slangarna är
- ju kortare slangarna är
- ju lägre tryckförluster de anslutna tillbehören orskar

Sisällysluettelo

Yleisiä ohjeita	FI . . . 1
Turvaohjeet	FI . . . 2
Käyttö	FI . . . 3
Hoito, huolto	FI . . . 3
Kuljetus	FI . . . 4
Säilytys	FI . . . 4
CE-todistus	FI . . . 4
Erikoisvarusteet	FI . . . 5
Häiriöapu	FI . . . 7
Tekniset tiedot	FI . . . 8

Yleisiä ohjeita

Arvoisa asiakas,



Lue käyttöohje ennen laitteesi käyttämistä, säilytä käyttöohje myöhempiä käyttöä tai mahdollista myöhempiä omistajaa varten.

Tarkoituksenmukainen käyttö

Tämä laite on suunniteltu yksityiskäyttöön eikä vastaa ammattikäyttöön tarkoituksia vaatimuksia.

Valmistaja ei vastaa mahdollisista vahingoista, jotka johtuvat ohjeidenvastaisesta tai väärästä käytöstä.

Laite on tarkoitettu käytettäväksi etupäässä kotona ja puutarhassa.

Sallitut pumpattavat nesteet:

- Käyttövesi
- Kaivovesi
- Lähdevesi
- Sadevesi
- Uima-allasvesi (edellyttäen määrätystenmukaista lisäaineen annostelua)

⚠ Varoitus

Pumpulla ei saa pumpata syövyttäviä, helposti palavia eikä räjähdysalttiita aineita (esim. bensini, petrooli, nitro-ohenteet), rasvoja, öljyjä, suolavettä eikä WC-laitteistojen jätevesiä eikä sellaisia lietevesiä, joilla on huonommat virtausominaisuudet kuin puhtaalla ve-

dellä. Pumpattavien nesteiden lämpötila ei saa ylittää 35°C.

Laite ei sovellu jatkuvatoimiseen pumpauskoneeseen tai kiinteästi asennettavaksi (esim. vedennostolaitteistoon, suihku-lähdepumpuksi).

Ympäristönsuojelu



Pakkausmateriaalit ovat kierrätettäviä. Älä käsittele pakkauksia kotitalousjätteenä, vaan toimita ne jätteiden kierrätykseen.



Käytetyt laitteet sisältävät arvokkaita kierrätettäviä materiaaleja, jotka tulisi toimittaa kierrätykseen. Tästä syystä toimita kuluneet laitteet vastaaviin keräilylaitoksiin.

Huomautuksia materiaaleista (REACH)

Ajantasaisia tietoja ainesosista löytyy osoitteesta:

<http://www.karcher.de/de/unternehmen/umweltschutz/REACH.htm>

Takuu

Kussakin maassa ovat voimassa valtuuttamamme myyntiorganisaation julkaisemat takuehdot. Materiaali- ja valmistusvirheitä aiheuttavat virheet laitteessa korjaamme takuuaikana maksutta. Takuutapauksessa ota yhteys ostosittien kanssa jälleenmyyjään tai lähimpään valtuutettuun huoltoon.

Käyttöohjeessa esiintyvät symbolit

⚠ Vaara

Välittömästi uhkaava vaara, joka aiheuttaa vakavan ruumiinvamman tai johtaa kuolemaan.

⚠ Varoitus

Mahdollisesti vaarallinen tilanne, joka voi aiheuttaa vakavan ruumiinvamman tai voi johtaa kuolemaan.

Varo

Mahdollisesti vaarallinen tilanne, joka voi aiheuttaa lievän ruumiinvamman tai aineellisia vahinkoja.

Turvaohjeet

⚠ Hengenvaara

Turvaohjeiden noudattamatta jättäminen aiheuttaa mahdollisen sähköiskun aiheuttaman hengenvaaran!

- Tarkasta aina ennen käyttöä, että liitosjohto ja virtapistoke ovat ehjät. Anna valtuutetun asiakaspalvelun/sähköalan ammattilaisen välittömästi vaihtaa vaurioitunut liitosjohto.
- Kaikki sähköiset pistokeliitännät on sijoitettava tulvimiselta suojassa olevalle alueelle.
- Sopimattomat jatkojohdot voivat olla vaarallisia. Käytä ulkona vain tarkoitukseen hyväksytyjä ja vastaavasti merkittyjä jatkojohtoja, joissa on riittävä johdon poikkileikkaus.
Käytettävän jatkojohdon pistokkeen ja pistorasian on oltava roiskevesisuojattu.
- Älä käytä verkkojohtoa laitteen kantamiseen tai kiinnittämiseen.
- Kun irrotat laitteen sähköverkosta, vedä pistokkeesta, ei johdosta.
- Älä vedä verkkoliitännäjohtoa terävien reunojen yli äläkä litistä sitä.
- Aseta laite tukevasti sellaiseen paikkaan, että se ei voi kaatua ja on suojassa veden tulvimiselta.
- Älä käytä laitetta jatkuvasti sateessa tai kosteissa sääolosuhteissa.
- Tyypikkilvessä ilmoitetun jännitteen on oltava sama kuin jännitelähteen jännite.
- Vaaratilanteiden eliminoinemiseksi, vain valtuutettu asiakaspalvelupiste saa korjata koneen ja vaihtaa sen varaosat.
- Vedensyötön puuttuessa tai painepuolen ollessa suljettuna, pumpussa oleva vesi kuumenee ja voi purkautuessaan aiheuttaa vammoja!
Käytä pumppua maks. 3 minuutin ajan tässä käyttötilassa.
- Pumppua ei saa käyttää uppopumppuna.

- Kun pumppua käytetään uima-altaissa, puutarhalammikoissa tai suihkukaivoissa, säilytä 2m vähimmäisturvaetäisyys ja varmista laite veteen luisumisen varalta.

- Huomioi sähköiset suojalaitteet:

Pumppuja saa käyttää uima-altaissa, puutarhalammikoissa ja suihkulähteissä vain vikavirtasuojakytkimen, jonka nimellisvikavirta on maks. 30 mA, kautta. Kun uima-altaassa tai puutarhalammessa on ihmisiä, pumppua ei saa käyttää.

Suosittellemme turvallisuussyistä, että laitetta käytetään aina vikavirtasuojakytkimen (maks. 30 mA) kautta.

Vain sähköammattilainen saa tehdä laitteen sähköliitännän. Asiaa koskevia kansallisia määräyksiä on aina ehdottomasti noudatettava!

Itävallassa on, ÖVE B/EN 60555, kohden 1 - 3 mukaisesti, uima-altaissa ja puutarhalammissa käytettävä pumppuja, joissa on kiinteä sähköliitännäjohto ja syötön on tapahduttava ÖVE-tarkastetun erotusmuuntajan välityksellä, tällöin toisiopuolen nimellisjännite ei saa ylittää 230V.

- Tämä laite ei ole tarkoitettu sellaisten henkilöiden (lapset mukaan lukien) käytettäväksi, joiden fyysiset, sensorisia tai henkiset ominaisuudet ovat rajoittuneet tai, joilta puuttuu riittävä kokemus ja/tai riittävä tietämys, paitsi, jos he ovat heidän turvallisuudestaan vastaavan henkilön valvonnassa tai ovat saaneet häneltä ohjeistuksen koneen käyttämiseen. Lapsia pitäisi valvoa, jotta he eivät leikkisi koneen kanssa.

Edellytykset seisontavakavuudelle

Varo

Varmista ennen laitteen jokaista käyttämistä tai laitteeseen kohdistuvaa toimenpidettä, että laite seisoo kantavalla alustalla tukevasti paikallaan.

- Kun laite asetetaan vaakasuoralle alustalle, sen seisontavakavuus on taattu.

Käyttö

Laitekuvaus

- 1 Verkkokaapeli ja pistoke
- 2 Paineletkun liitäntä G1(33,3mm)
- 3 Täyttöaukko esisuodattimella
- 4 Imuletkun liitäntä G1(33,3mm)
- 5 Poistoaukko
- 6 Kytkin Päälle/Pois

Valmistelu

⚠ Vaara

Turvaohjeet on ehdottomasti luettava ennen pumpun käyttöönottoa!

Kuva 

→ Liitä imu- ja paineletkut Kärcher lisävarusteella G1 (33,3mm).

Huomautus: Pumpattaessa pahoin likaantunutta vettä, esim. kaivoista ja lammista, suosittelemme käyttämään lisäksi esisuodatinta. (Lisävaruste: 6.997-344.0)

Kuva 

→ Avaa täyttöaukon tulppa ja täytä vedellä, kunnes vettä valuu ylitse.

→ Kierrä tulppa tiukkaan täyttöaukkoon.

Käyttö

→ Liitä virtapistoke pistorasiaan.

Kuva 

→ Vinkki: Nosta paineletku n. 1 metrin korkeuteen, alkuimemiseen tarvittavan ajan lyhentämiseksi.

Kuva 

→ kytke laite päälle ON-/OFF -kytkimellä.

→ odota, kunnes pumpu alkaa imeä ja pumppaa vettä tasaisesti

⚠ Varoitus

Vedensyötön puuttuessa tai painepuolen ollessa suljettuna, pumpussa oleva vesi kuumenee ja voi purkautuessaan aiheuttaa vammoja!

Käytä pumppua maks. 3 minuutin ajan tässä käyttötilassa.

Käytön lopetus

- jos pumpattavassa on ollut lisäaineita, huuhtelee pumpu käytön jälkeen sisältä puhtaalla vedellä.
- Kytke laite pois päältä.
- Vedä virtapistoke irti pistorasiasta.

Hoito, huolto

⚠ Vaara

Kytke laite pois päältä ennen kaikkia hoito- ja huoltotoimia ja vedä virtapistoke irti pistorasiasta.

Hoito

Kuva 

- Tarkasta esisuodatin säännöllisesti likaantumien varalta. Kun näkyviä likaantumia ilmenee, toimi seuraavasti:
- Kierrä täyttöaukon tulppa irti.
- Poista esisuodatin ja huuhtelee se juoksevassa vedessä.
- Huuhtelee suodatinpitimen pohjalla olevat likajäämät pois avaamalla veden poispäästöaukko.
- Aseta puhdistettu esisuodatin paikalleen
- Kierrä täyttöaukon ja poistoaukon tulpat käsihuokkuuteen.

Huolto

Laitetta ei tarvitse huoltaa.

Kuljetus

Varo

Onnettomuuksien tai vammojen välttämiseksi, huomioi laitetta kuljetettaessa sen paino (katso Tekniset tiedot).

Kuljetus käsin

→ Nosta ja kannaa laitetta kantokahvasta.

Kuljetus ajoneuvoissa

→ Varmista laite siirtymisen ja kaatumisen varalta.

Säilytys

Varo

Onnettomuuksien tai vammojen välttämiseksi, huomioi säilytyspaikkaa valittaessa laitteen paino (katso Tekniset tiedot).

Laitteen säilytys

- Poista vesi pumpusta avaamalla poistotulppa (pos. 5).
- Säilytä laitetta paikassa, jonka lämpötila ei laske nollan alapuolelle.

CE-todistus

Vakuutamme, että alla mainitut tuotteet vastaavat suunnittelultaan ja rakenteeltaan sekä valmistustavaltaan EU-direktiivien asianomaisia turvallisuus- ja terveysvaatimuksia. Jos tuotteeseen/tuotteisiin tehdään muutoksia, joista ei ole sovittu kanssamme, tämä vakuutus ei ole enää voimassa.

Tuote: Pumppu
Tyyppi: 1.645-xxx
Yksiselitteiset EU-direktiivit
2006/42/EY (+2009/127/EY)
2004/108/EY
2000/14/EY

Sovelletut harmonisoidut standardit

EN 55014-1: 2006 + A1: 2009
EN 55014-2: 1997 + A2: 2008
EN 60335-1
EN 61000-3-2: 2006 + A2: 2009
EN 61000-3-3: 2008
EN 62233: 2008

Käytetyt spesifikaatiot:

EN 60335-2-41

Sovellettu yhdenmukaisuuden analysointimenetelmä

2000/14/EY: Liite V

Äänen tehotaso dB(A)

	GP 45	GP 55
Mitattu:	71	72
Taattu:	73	74

Allekirjoittaneet toimivat yrityksen johton puolesta ja sen valtuuttamina.

H. Jenner

CEO



S. Reiser

Head of Approbation

Dokumentointivaltuutettu:

S. Reiser

Alfred Kärcher GmbH & Co. KG

Alfred-Kärcher-Str. 28 - 40

71364 Winnenden (Germany)

Puh.: +49 7195 14-0

Faksi: +49 7195 14-2212

Winnenden, 2010/07/01

Erikoisvarusteet

Seuraavassa lueteltujen erikoisvarusteiden kuvat löydät tämän käyttöohjeen sivulta 4.

6.997-347.0	Imuletku metritavarana 3/4" (19mm) 25m	Vakuuminkestävä spiraaliletku leikattavaksi haluttuihin pituuksiin. Kun letkuun laitetaan liittimet ja imusuodatin, sitä voidaan käyttää yksilöllisenä imusarjana.
6.997-346.0	Imuletku metritavarana 1" (25,4mm) 25m	
6.997-348.0	Imuletku, 3,5m	Täysin liitántävalmis, vakuuminkestävä imuletku kiinnitettäväksi suoraan pumppuun. Imusarjan pidentämiseen tai käytettäväksi imusuodattimen kanssa. 3/4" (19mm) letku G1 (33,3mm) liitinkierteellä.
6.997-350.0	Imusarja 3,5m	Täysin liitántävalmis, vakuuminkestävä imuletku imusuodattimella ja takaisinvirtauksen estoventtiilillä. Käytettävissä myös imuletkun pidennyksenä. 3/4" (19mm) letku G1 (33,3mm) liitinkierteellä.
6.997-349.0	Imusarja 7,0m	
6.997-345.0	Imusuodatin Basic 3/4" (19mm)	Liitettäväksi metritavara-imuletkuun. Takaisinvirtaus-stop estää pumpatun veden virtaamisen takaisin ja lyhentää siten veden alkuimentään tarvittavaa aikaa.
6.997-342.0	Imusuodatin Basic 1" (25,4mm)	
6.997-341.0	Imusuodatin Premium	Liitettäväksi metritavara-imuletkuun. Takaisinvirtaus-stop estää pumpatun veden virtaamisen takaisin ja lyhentää siten veden alkuimentään tarvittavaa aikaa. Luja metalli-muovi -rakenne Sopii 3/4" (19mm) ja 1"(25,4mm) letkuille.
6.997-343.0	Esisuodatin (läpivirtaus maks. 3000 l/h)	Pumpun esisuodatin suojaa pumppua suurilta liika-hiukkasilta ja hiekalta. Suodatinosan voi irrottaa puhdistusta varten. Sisältää G1 -liitinkierteen (33,3 mm).
6.997-344.0	Esisuodatin (läpivirtaus maks. 6000 l/h)	
6.997-359.0	Pumpun liitántäkapale G1 (33,3 mm)	Imuletkun liittämiseksi vakuuminpitävästi pumppuun. Sopii 3/4" (19 mm) tai 1" (25,4 mm) letkuille. Käännettävällä G1-liitinkierteen (33,3 mm). Sisältää takaiskuventtiilin, tasotiivisteiden ja letkunkiinnittimen Käytä tasotiivistettä, kun pumppua käytetään puutarhapumppuna.
6.997-358.0	Liitinsarja Basic G1 (33,3mm)	Tarkoitettu 1/2" (12,7mm) vesiletkujen liittämiseen pumppuihin, joissa on G1 (33,3mm) liitinkierre.

6.997-340.0	Liitinsarja Premium G1(33,3mm)	Tarkoitettu 3/4" (25,4mm) vesiletkujen liittämiseen pumppuihin, joissa on G1 (33,3mm) liitinkierre. Veden suurempi läpivirtausmäärä.
6.997-355.0	Kuivakäynninestín	Jos pumpun lävitse ei kulje vettä, kuivakäynninestín suojaa pumppua vahingoilta ja kytkee pumpun automaattisesti pois päältä. G1"(33,3mm) liitinkierteellä.
6.997-357.0	Elektroninen paine-kytkin	Ideaalinen muuttamaan puutarhapumpun talousvesiautomaatiksi. Vettä käytettäessä pumppu käynnistyy ja pysähtyy automaattisesti. Jos pumpun lävitse ei kulje vettä, kuivakäynninestín suojaa pumppua vahingoilta ja kytkee pumpun automaattisesti pois päältä. G1"(33,3mm) liitinkierteellä.
6.997-356.0	Uimurikytkin	Käynnistää ja pysäyttää pumpun automaattisesti vedenpinnan tasosta riippuen. Varustettu 10m:n erityis-liitäntäjohdolla.

Häiriöapu

⚠ Vaara

Vaaratilanteiden eliminoimiseksi, vain valtuutettu asiakaspalvelupiste saa korjata koneen ja vaihtaa sen varaosat.

Virtapistoke on vedettävä irti pistorasiasta ennen kaikkia laitteeseen kohdistuvia töitä.

Häiriö	Syy	Korjaus
Pumppu ei käy tai ei pumpppaa	Pumpussa on ilmaa	katso kohdan "Valmistelu" kuvia A ja B ja kohdan "Käyttö" kuvia C
	Imuletku on tukkeutunut	Vedä verkkopistoke irti ja puhdista imuletku
	Esisuodatin on likaantunut.	Poista esisuodatin ja puhdista se juoksevassa vedessä, huuhtelee tarvittaessa suodatinpitiimen pohjalla olevat likajäämät pois avaamalla veden pois-päästöaukko.
Pumppu ei käynnisty tai se pysähtyy äkillisesti käytön aikana	Virransyöttö on katkennut	Tarkasta sulakkeet ja sähköliittännät
	Moottorinsuojakytkin on sammuttanut moottorin ylikuumentumisen vuoksi.	Vedä verkkopistoke irti, anna pumpun jäähtyä, puhdista imualue, estä kuivakäynti
Pumppausteho laskee tai on liian pieni	Imuletku on tukkeutunut	Vedä verkkopistoke irti ja puhdista imuletku
	Esisuodatin on likaantunut.	Poista esisuodatin ja puhdista se juoksevassa vedessä, huuhtelee tarvittaessa suodatinpitiimen pohjalla olevat likajäämät pois avaamalla veden pois-päästöaukko.
	Imupuoli ei ole tiivis	Tarkasta koko imupuolen tiiviys.
	Pumpun pumppausteho riippuu pumppauskorkeudesta ja pumppuun liitetyistä oheislaitteista	Huomioi maksimi pumppauskorkeus, katso teksiset tiedot, valitse tarvittaessa letkulle toinen läpimitta ja toinen pituus.

Kärcher-toimipaikka vastaa mielellään kysymyksiisi ja auttaa mahdollisissa häiriötilanteissa. Osoite, katso takasivua.

Tekniset tiedot

		GP 45	GP 55
Jännite	V	230 - 240	230 - 240
Taajuus	Hz	50	50
Teho P _{enn}	W	1050	1100
Maks. pumppausmäärä	l/h	3800	4300
Maks. alkuimukorkeus	m	9	9
Maks. paine	MPa (bar)	0,43 (4,3)	0,49 (4,9)
Maks. pumppauskorkeus	m	43	49
Pumpattavien epäpuhtauksien maks. raekoko	mm	1	1
Paino	kg	10,2	10,2

Oikeus teknisiin muutoksiin pidätetään!

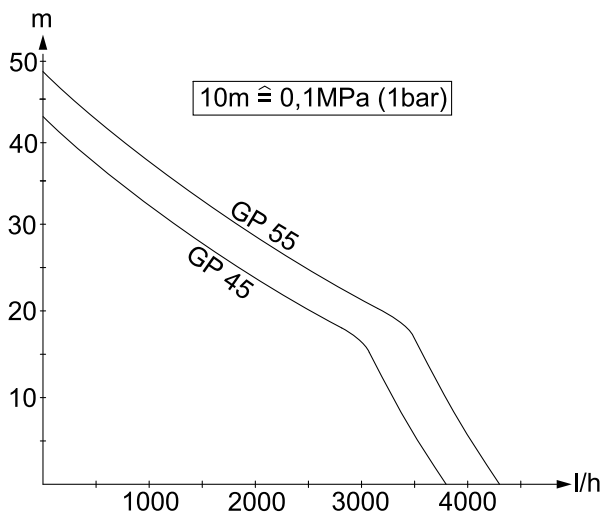

Mahdollinen pumppausmäärä on sitä suurempi,:



- mitä pienempi imu- ja pumppauskorkeus on
- mitä suurempi käytettyjen letkujen halkaisija on
- mitä lyhyemmät käytetyt letkut ovat
- mitä vähemmän painehäviötä liitetyt varusteet aiheuttavat

Innholdsfortegnelse

Generelle merknader	NO . . . 1
Sikkerhetsanvisninger	NO . . . 2
Betjening	NO . . . 3
Pleie, vedlikehold	NO . . . 3
Transport	NO . . . 4
Lagring	NO . . . 4
CE-erklæring	NO . . . 4
Tilleggsutstyr	NO . . . 5
Feilretting	NO . . . 7
Tekniske data	NO . . . 8

Generelle merknader

Kjære kunde,

  Før første gangs bruk av apparatet, les denne originale bruksanvisningen, følg den og oppbevar den for senere bruk eller for overlevering til neste eier.

Forskriftsmessig bruk

Dette apparatet er utviklet for privat bruk og er ikke forberedt for kravene som stilles i kommersiell bruk.

Produsenten er ikke ansvarlig for eventuelle skader forårsaket av ikke-tiltenkt eller feil bruk.

Apparatet er hovedsaklig ment for bruk i hus og hage.

Tillatte matevæsker:

- Bruksvann
- Brønnvann
- Kildevann
- Regnvann
- Vann fra svømmebasseng (forutsetter korrekt bruk av tilsetningsmidler)

Advarsel

Pumpen må ikke brukes til etsende, lett brennbare eller eksplosive stoffer (som f.eks. bensin, petroleum, nitratgjødsel), fett, olje, saltvann eller avløpsvann fra toalettanlegg og tilslammet vann som har lavere viskositet enn rent vann.

Temperatur på væsker som pumpes må ikke være over 35°C.

Apparatet er ikke egnet for uavbrutt pumpedrift eller som stasjonær installasjon (f.eks. som heveanlegg eller damfontene).

Miljøvern



Materialet i emballasjen kan resirkuleres. Ikke kast emballasjen i husholdningsavfallet, men lever den inn til resirkulering.



Gamle maskiner inneholder verdifulle materialer som kan resirkuleres. Disse bør leveres inn til

gjenvinning. Gamle maskiner skal derfor avhendes i egnede innsamlingsystemer.

Anvisninger om innhold (REACH)

Aktuell informasjon om stoffene i innholdet finner du under:

<http://www.karcher.de/de/unternehmen/umweltschutz/REACH.htm>

Garanti

Vår ansvarlige salgsorganisasjon for det enkelte land har utgitt garantibetingelsene som gjelder i det aktuelle landet. Eventuelle feil på maskinen blir reparert gratis i garantitiden dersom disse kan føres tilbake til material- eller produksjonsfeil. Ved behov for garantireparasjoner, vennligst henvend deg med kjøpskvitteringen til din forhandler eller nærmeste autoriserte kundeservice.

Symboler i bruksanvisningen

Fare

For en umiddelbar truende fare som kan føre til store personskader eller til død.

Advarsel

For en mulig farlig situasjon som kan føre til store personskader eller til død.

Forsiktig!

For en mulig farlig situasjon som kan føre til mindre personskader eller til materielle skader.

Sikkerhetsanvisninger

⚠ Livsfare

Hvis sikkerhetsanvisningene ikke følges, består livsfare grunnet elektrisk strøm!

- Kontroller strømledningen og støpselet for skader hver gang høytrykksvaske- ren skal brukes. En skadet strømledning må skiftes ut umiddelbart hos autorisert kundeservice eller autorisert elektriker.

- Alle elektriske tilkoblinger skal gjøres på sted som er sikkert mot oversvømmelse.

- Uegnede skjøteledninger kan være farlige. Ved utendørs bruk må det anvendes skjøteledninger som er godkjent for dette og merket etter gjeldende regler, og som har tilstrekkelig ledningstverrsnitt.

Hvis det brukes skjøteledning må støpsel og kobling for denne være sprutesikre.

- Ikke bruk strømkabelen for å bære eller feste apparatet.

- Trekk i støpselet, ikke i nettkabelen når du skal koble maskinen fra nettet.

- Ikke trekk nettkabelen over skarpe kanter, og ikke klem den fast.

- Plasser apparatet sikret mot å velte og mot oversvømmelse.

- Apparatet skal ikke drives kontinuerlig i regn eller ved fuktig tordenvær.

- Den angitte spenningen på typeskiltet må stemme overens med spenningen i stikkkontakten.

- For å unngå farer skal reparasjon og skifte av reservedeler på maskinen kun utføres av autorisert kundeservice.

- Ved manglende vanntilførsel eller lukket trykkside vil vannet varme seg opp i pumpen og kan føre til skader når det kommer ut!

Pumpe skal kjøres maks. 3 minutter i denne driftstilstand.

- Pumpen må ikke benyttes som nedsenkbar pumpe.

- Ved bruk av pumpen i svømmebasseng, hagedammer eller springvann,

må en avstand på minst 2 m overholdes og apparatet må sikres for å forhindre sideglipp ut i vannet.

- Pass på elektriske beskyttelsesinnretninger:

Pumpen kan brukes i svømmebasseng, hagedammer og springvann kun med en overspenningsbryter med en nominell strømfeil på maks. 30 mA. Dersom det befinner seg personer i svømmebassenget eller i hagedammen, skal pumpen ikke benyttes.

Av sikkerhetsgrunner anbefaler vi i utgangspunktet at apparatet drives via en overspenningsbryter (maks. 300 mA). Elektrisk tilkobling skal kun foretas av fagutdannet elektriker. De gjeldende nasjonale regler skal absolutt overholdes!

I Østerrike må pumper til bruk i svømmebasseng og hagedammer som er utstyrt med fast tilkoblingsledning, i henhold til ÖVE B/EN 60555 del 1 til 3 mates via en ÖVE-godkjent skilletransformator slik at den sekundære nominelle spenningen ikke kan overstige 230V.

- Dette apparatet er ikke egnet for bruk av personer (inkludert barn) med reduserte fysiske, sensoriske eller sjelelige evner. Det skal heller ikke benyttes dersom brukeren mangler erfaring og/eller kunnskap. Slike personer skal kun bruke apparatet under oppsyn av en ansvarlig person som skal sørge for sikkerheten, eller som kan gi informasjon om bruken. Barn skal holdes under oppsyn ved bruk av apparatet, for å sikre at de ikke leker med det.

Forutsetning for at den står stødig

Forsiktig!

Før alle arbeider på maskinen, sørg for at den står støtt for å forhindre personskader eller materielle skader.

- Maskinen står støtt når den står på et flatt underlag.

Betjening

Beskrivelse av apparatet

- 1 Nettkabel med plugg
- 2 Tilkobling G1(33,3mm) trykkledning
- 3 Påfyllstuss med forfilter
- 4 Tilkobling G1(33,3mm) sugeledning
- 5 Avtappingsåpning
- 6 Av/på-bryter

Forberedelse

Fare

Før pumpen tas i bruk skal sikkerhetsanvisningene ubetinget følges!

Figur

→ Suge- og trykkledning kobles til med Kärcher spesialtilbehør G1 (33,3mm).

Merk: For pumping av sterkt tilsmusset vann, f.eks. fra brønner eller dammer, anbefaler vi bruk av et ekstra forfilter. (Tilleggsutstyr 6.997-344.0)

Figur

- Skru av lokk på påfyllingsstuss og fyll på vann til det flommer over.
- Skru lokket godt på påfyllingsstussen.

Drift

→ Sett støpselet i stikkkontakten.

Figur

→ Tips: for en forkorting av innsugingstid trykkslange til ca. løft 1 m.

Figur

- Slå på apparatet med På/Av bryteren.
- Vent til pumpen suger og mater jevnt.

Advarsel

Ved manglende vanntilførsel eller lukket trykkside vil vannet varme seg opp i pumpen og kan føre til skader når det kommer ut! Pumpe skal kjøres maks. 3 minutter i denne driftstilstand.

Etter bruk

- Ved mating av vann med tilsetninger, skyll pumpen med rent vann etter hver bruk.
- Slå av maskinen.
- Trekk ut støpselet fra stikkkontakten.

Pleie, vedlikehold

Fare

Slå av apparatet og ta ut strømstøpselet innen service eller vedlikeholdsarbeider påbegynnes.

Vedlikehold

Figur

- Forfilter kontrolleres regelmessig for forurensninger. Ved synlige forurensninger skal følgende gjøres:
- Skru av deksel og påfyllstuss.
- Ta ut forfilter og rens det under rennende vann.
- Skyll ut smussrester på bunnen av filterholderen ved å åpne tappeåpningen.
- Sette inn rengjort forfilter
- Skru på lokk på påfyllingsstuss og avtappingsåpning håndfast.

Vedlikehold

Høytrykksvaskeren er vedlikeholdsfri.

Transport

Forsiktig!

For å unngå uhell eller personskader ved transport, vær oppmerksom på vekten av maskinen (se tekniske data).

Transport for hånd

- Løft apparatet i bærehåndtaket og bær det.

Transport i kjøretøy

- Sikre maskinen mot å skli eller vippe.

Lagring

Forsiktig!

For å unngå uhell eller personskader ved valg av lagringssted, vær oppmerksom på vekten av maskinen (se tekniske data).

Oppbevaring av apparatet

- Tøm ut vann i pumpen via tømmeåpningen (pos. 5).
- Lagre apparatet på et frostfritt sted.

CE-erklæring

Vi erklærer hermed at maskinen angitt nedenfor oppfyller de grunnleggende sikkerhets- og helsekravene i de relevante EF-direktivene, med hensyn til både design, konstruksjon og type markedsført av oss. Ved endringer på maskinen som er utført uten vårt samtykke, mister denne erklæringen sin gyldighet.

Produkt: Pumpe

Type: 1.645-xxx

Relevante EU-direktiver

2006/42/EF (+2009/127/EF)

2004/108/EF

2000/14/EF

Anvendte overensstemmende normer

EN 55014-1: 2006 + A1: 2009

EN 55014-2: 1997 + A2: 2008

EN 60335-1

EN 61000-3-2: 2006 + A2: 2009

EN 61000-3-3: 2008

EN 62233: 2008

Anvendte spesifikasjoner:

EN 60335-2-41

Anvendt metode for samsvarsvurdering

2000/14/EF: Vedlegg V

Lydeffektnivå dB(A)

	GP 45	GP 55
Målt:	71	72
Garanteret:	73	74

De undertegnede handler på oppdrag fra, og med fullmakt fra selskapsledelsen.



H. Jenner

CEO



S. Reiser

Head of Approbation

Dokumentasjonsansvarlig:

S. Reiser

Alfred Kärcher GmbH & Co. KG

Alfred-Kärcher-Str. 28 - 40

71364 Winnenden (Germany)

Tlf: +49 7195 14-0

Faks: +49 7195 14-2212

Winnenden, 2010/07/01

Tilleggsutstyr

Figurene til det etterfølgende spesialtilbehøret finner du på side 4 i denne bruksanvisningen.

6.997-347.0	Sugeslange meterware 3/4" (19mm) 25m	Vakuumfast for tilkapping av individuelle sugeslanger. Kombiniert med tilkoblingsstykker og sugefilter, kan brukes som individuelt sugeutstyr.
6.997-346.0	Sugeslange meterware 1" (25,4mm) 25m	
6.997-348.0	Sugeslange, 3,5m	Komplett tilkoblingsklar, vakuumfast sugeslange for direkte tilkobling til pumpen. Til forlengelse av sugeutstyr eller til bruk med sugefilter. 3/4" (19mm) slange med G1 (33,3mm) tilkoblingsgjenging.
6.997-350.0	Sugeutstyr, 3,5m	Komplett tilkoblingsklar vakuumfast sugeslange med sugefilter og tilbakeslagsventil. Også brukbar som forlengelse av sugeslange. 3/4" (19mm) slange med G1 (33,3mm) tilkoblingsgjenging.
6.997-349.0	Sugeutstyr, 7,0m	
6.997-345.0	Sugefilter Basic 3/4" (19mm)	For tilkobling til sugeslange-meterware. Tilbakeslagsventilen forhindrer at pumpet vann strømmer tilbake, og forkorter derved tiden for ny innsuging.
6.997-342.0	Sugefilter Basic 1" (25,4mm)	
6.997-341.0	Sugefilter Premium	For tilkobling til sugeslange-meterware. Tilbakeslagsventilen forhindrer at pumpet vann strømmer tilbake, og forkorter derved tiden for ny innsuging. Robust metall-plast konstruksjon. Passende for 3/4" (19mm) eller 1" (25,4mm) slange.
6.997-343.0	Forfilter (gjennomstrømning opp til 3000 l/h)	Pumpeforfilter for beskyttelse av pumpen fra grove smusspartikler eller sand. Filterinnsatsen kan tas ut for rengjøring. Med G1 (33,3mm) tilkoblingsgjenger.
6.997-344.0	Forfilter (gjennomstrømning opp til 6 000 l/h)	
6.997-359.0	Pumpetilkobling G1 (33,3mm)	For vakuumfast av sugeslange til pumpen. Passende for 3/4" (19mm) eller 1" (25,4mm) slange. Med roterbare G1(33,3mm) tilkoblingsgjenger. Inklusive tilbakeslagsventil, flatpakning og slangeklemme. Ved bruk som hagepumpe brukes flatpakningen.
6.997-358.0	Tilkoblingssett Basic G1 (33,3mm)	For tilkobling av 1/2" (12,7mm) vannslange til pumper med G1 (33,3mm) tilkoblingsgjenger.

6.997-340.0	Tilkoblingssett Premium G1(33,3mm)	For tilkobling av 3/4" (25,4mm) vannslange til pumper med G1 (33,3mm) tilkoblingsgjenger. For økt vanngjennomstrømning.
6.997-355.0	Tørrkjøringsbeskyttelse	Dersom det ikke går vann gjennom pumpen, vil tørrkjøringsbeskyttelsen beskytte pumpen mot skader og slår den av automatisk. Med G1" (33,3mm) tilkoblingsgjenger.
6.997-357.0	Elektronisk trykkbryter	Ideell for omstilling av en hagepumpe til husvannsautomat. Ved vannbehov kobler pumpe seg automatisk på og så av igjen. Dersom det ikke går vann gjennom pumpen, vil tørrkjøringsbeskyttelsen beskytte pumpen mot skader og slår den av automatisk. Med G1" (33,3mm) tilkoblingsgjenger.
6.997-356.0	Flottørbryter	Slår automatisk av og på pumpen avhengig av vannnivå i vannbeholderen. Med 10m spesial tilkoblingskabel.

Feilretting

⚠ Fare

For å unngå farer, skal reparasjon og skifte av reservedeler på maskinen kun utføres av autorisert kundeservice.

Før alt arbeide på apparatet skal apparatet slås av og strømkabelen trekkes ut.

Feil	Årsak	Retting
Pumpe går ikke eller mater ikke	Luft i pumpen	se kapittel "Forberedelser" fig. A og B og kapittel "Drift" fig. C.
	Tilstoppet innsugingsledning	Trekk ut støpselet og rengjør innsugingsledningen
	Tilsmusset forfilter	Ta av forfilter og skyll under rennende vann, skyll eventuelt ut smussrester i filterholderen ved å åpne tappeåpningen.
Pumpen starter ikke eller stopper plutselig under drift	Avbrutt strømforsyning	Kontroller sikringer og elektriske tilkoblinger
	Motorvern Bryteren har slått av motoren på grunn av overopphetning.	Trekk ut støpselet, la pumpen kjøle seg av, rengjør innsugingsområdet, unngå tørrkjøring
Mateeffekt avtar eller er for lav	Tilstoppet innsugingsledning	Trekk ut støpselet og rengjør innsugingsledningen
	Tilsmusset forfilter	Ta av forfilter og skyll under rennende vann, skyll eventuelt ut smussrester i filterholderen ved å åpne tappeåpningen.
	Utetthet på sugesiden	Kontroller hele innsugingssiden for tetthet.
	Mateledningen til pumpen er avhengig av matehøyden og tilkoblet periferutstyr	Ta hensyn til maks. pumehøyde, se Tekiske data, endre eventuelt slangediameter eller velg annen slangelengde.

Våre Kärcher-avdelinger hjelper deg gjerne ved feil eller om du har spørsmål. Se baksiden for adressen.

Tekniske data

		GP 45	GP 55
Spenning	V	230 - 240	230 - 240
Frekvens	Hz	50	50
Effekt P _{nominell}	W	1050	1100
Maks. matemengde	l/h	3800	4300
Maks. sugehøyde	m	9	9
Maks. trykk	MPa (bar)	0,43 (4,3)	0,49 (4,9)
Maks. matehøyde	m	43	49
Maks. kornstørrelse av smusspartikler i væsken	mm	1	1
Vekt	kg	10,2	10,2

Det tas forbehold om tekniske endringer!

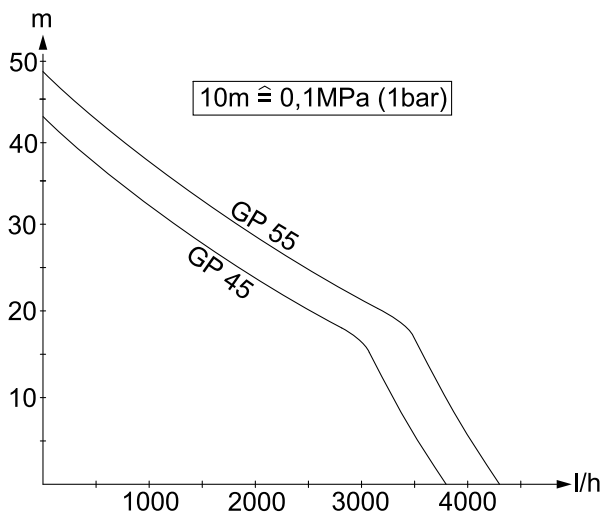

Mulig pumpevolum er desto større:



- desto lavere innsugings- og pumpehøyde er
- desto større diameter er på de anvendte slangene
- desto kortere de anvendte slangene er
- desto lavere trykktap det tilkoblede tilbehøret forårsaker

Indholdsfortegnelse

Indholdsfortegnelse	DA . . . 1
Generelle henvisninger	DA . . . 1
Sikkerhedsanvisninger	DA . . . 2
Betjening	DA . . . 3
Pleje, vedligeholdelse	DA . . . 3
Transport	DA . . . 4
Opbevaring	DA . . . 4
Overensstemmelseserklæring	DA . . . 4
Ekstratilbehør	DA . . . 5
Hjælp ved fejl	DA . . . 7
Tekniske data	DA . . . 8

Generelle henvisninger

Kære kunde

  Læs original brugsanvisning inden første brug, følg anvisningerne og opbevar vejledningen til senere efterlæsning eller til den næste ejer.

Bestemmelsesmæssig anvendelse

Denne maskine blev udviklet til privat brug og er ikke beregnet til erhvervs-mæssig brug.

Producenten garanterer ikke for eventuelle skader som blev forårsaget af ikke bestemmelsesmæssigt brug eller ukorrekt betjening af apparatet.

Maskinen er overvejende beregnet til brug i huset og haven.

Godkendte transportvæsker:

- Industrivand
- Brøndvand
- Kildevand
- Regnvand
- Svømmehalsvand (bestemmelsesmæssig dosering af additiver forudsat)

Advarsel

Der må ikke transporteres ætsende, let brændbare eller eksplosive stoffer (f.eks. benzin, petroleum, nitro-fortyndingsvæske), fedtstoffer, olie, saltvand og kloakvand fra toiletanlæg som også tilslammet vand der ikke flyder. Tempe-

raturen af de transporterede væsker må ikke overstige 35°C.

Maskinen er ikke beregnet til permanent pumpefunktion eller til stationær installation (f.eks. løfteanlæg, springvandspumpe).

Miljøbeskyttelse



Emballagen kan genbruges. Smid ikke emballagen ud sammen med det almindelige husholdningsaffald, men aflever den til genbrug.



Udtjente apparater indeholder værdifulde materialer, der kan og bør afleveres til genbrug. Aflever derfor udtjente apparater på en genbrugsstation eller lignende.

Henvisninger til indholdsstoffer (REACH)

Aktuelle oplysninger til indholdsstoffer finder du på:

<http://www.karcher.de/de/unternehmen/umweltschutz/REACH.htm>

Garanti

I de enkelte lande gælder de af vore forhandlere fastlagte garantibetingelser. Eventuelle fejl på apparatet afhjælpes gratis inden for garantien, såfremt fejlen kan tilskrives en materiale- eller produktionsfejl. Hvis De ønsker at gøre garantien gældende, bedes De henvende Dem til Deres forhandler eller nærmeste kundeservice medbringende kvittering for købet.

Symbolerne i driftsvejledningen

Risiko

En umiddelbar truende fare, som kan føre til alvorlige personskader eller død.

Advarsel

En muligvis farlig situation, som kan føre til alvorlige personskader eller til død.

Forsigtig

En muligvis farlig situation, som kan føre til personskader eller til materialeskader.

Sikkerhedsanvisninger

⚠ Livsfare

Hvis sikkerhedsanvisningerne sættes til siden, er der livs fare på grund af el-strøm!

- Kontroller altid tilslutningsledningen og netstikket for skader, før højtryksrensningen tages i brug. En beskadiget tilslutningsledning skal udskiftes af en autoriseret kundeserviceafdeling/el-installatør med det samme.
- Alle el-stikforbindelser skal anbringes i områder der ikke kan overskyldes.
- Uegnede forlængerledninger kan være farlige. Benyt udelukkende hertil godkendte og mærkede forlængerledninger med et tilstrækkeligt stort ledningstværsnit ved udendørs brug. Den anvendte forlængerlednings stik og tilkobling skal være vandtæt.
- Tilslutningskablet må ikke bruges til at fastgøre/transportere maskinen.
- Træk i stikken og ikke i ledningen for at fjerne apparatet fra strømforsyningen.
- Træk tilslutningskablet ikke over skarpe kanter og sørg for at kablet ikke klemmes ind.
- Maskinen skal opstilles stabilt og sikkert imod oversvømmelse.
- Apparatet må ikke bruges konstant i regnvej eller fugtigt vejr.
- Den angivne spænding på typeskiltet skal stemme overens med strømforsyningens spænding.
- For at undgå truende farer, må reparationer og udskiftning af reservedele på maskinen kun gennemføres af en godkendt kundeservice.
- Ved manglende vandtilførsel eller lukket trykside hedes vandet i pumpen og kan forårsage personskader hvis det strømmer ud!
Pumpen må max. bruges 3 minutter i denne driftstilstand.
- Pumpen må ikke bruges som dykkerpumpe.

- Hvis pumpen anvendes i svømmebassiner, damme eller springbrønde skal der overholdes en min. afstand på 2m og apparatet skal sikres imod forskydning.
- Bemærk el-beskyttelsesindretninger: I svømmebassiner, damme og springvand må pumper kun anvendes over en fejlstrøm-beskyttelseskontakt med en nominel fejlstrøm på max. 30mA. Hvis der er personer i svømmebassinet eller dammen må pumpen ikke anvendes. Af sikkerhedsgrunde anbefaler vi principielt at maskinen anvendes over en fejlstrøm-beskyttelseskontakt (max. 30mA).
El-tilslutningen af maskinen må kun gennemføres af en el-installatør. De nationale bestemmelser skal overholdes!
I Østrig skal pumper, som bruges i svømmebassiner og damme og som er udstyret med en fast tilslutningsledning, ifølge ÖVE B/EN 60555 part 1 til 3 fødes via en ÖVE-afprøvet isoleringstransformer, hvorved netspændingen sekundært ikke må overskride 230V.
- Dette apparat er ikke beregnet til brug af personer (inklusive børn) med indskrænkede fysiske, sensoriske eller åndelige evner eller som ikke har erfaringer med brugen og/eller kendskab til brugen, med mindre de er under opsyn af en person som er ansvarligt for deres sikkerhed eller blev anvist i brugen af apparatet. Børn skal være under opsyn for at sørge for, at de ikke leger med apparatet.

Forudsætninger til stabiliteten

Forsigtig

Før hvert arbejde med eller på maskinen, skal der sørges for stabilitet for at undgå ulykker eller beskadigelser.

- Maskinens stabilitet er garanteret, hvis den sættes på en plan overflade.

Betjening

Beskrivelse af apparat

- 1 Nettetilslutningskabel med stik
- 2 Tilslutning G1(33,3mm) trykledning
- 3 Påfyldningsstuds med forfilter
- 4 Tilslutning G1(33,3mm) sugeslange
- 5 Afledningsåbning
- 6 Tænd/sluk-kontakt

Forberedelse

Risiko

Før pumpen tages i brug, skal sikkerhedsanvisningerne overholdes!

Figur 

- Tilslut sugeslangen og trykledningen med Kärcher ekstratilbehør G1 (33,3mm).

Bemærk: Til pumpning af stærkt tilsmudset vand, f.eks. fra brønde eller damme, anbefaler vi brugen af et yderligere forfilter. (ekstratilbehør: 6.997-344.0)

Figur 

- Skru dækslet fra påfyldningsstudsens og påfyld vand indtil det løber over.
- Skru dækslet tæt på påfyldningsstudsens.

Drift

- Sæt netstikket i en stikdåse.

Figur 

- Tip: løft trykslangen ca. 1 m for at forkorte indsugningstiden.

Figur 

- Tænd maskinen med tænd-/slukkontakten.
- vent til pumpen suger og transporterer jævnlige

Advarsel

Ved manglende vandtilførsel eller lukket trykside hedes vandet i pumpen og kan forårsage personskader hvis det strømmer ud!

Pumpen må max. bruges 3 minutter i denne driftstilstand.

Efter brug

- ved transport af vand med tilsætninger, skal pumpen spoles med klart vand efter brugen.
- Sluk for renseren
- Træk netstikket ud af stikkontakten.

Pleje, vedligeholdelse

Risiko

Før alle service- og vedligeholdelsesarbejder skal maskinen afbrydes og stikket trækkes ud.

Pleje

Figur 

- Kontroller forfilteret regelmæssigt for tilsmudsninger. Gå frem som følgende ved synlige tilsmudsninger:
- Skru dækslet ved påfyldningsstudsens af.
- Fjern forfilteret og rens det under løbende vand.
- Skyl snavsresterne på bunden af filterholderen af, ved at åbne afløbsåbningen.
- Indsætte den rensede forfilter
- Skru dækslet håndfast på påfyldningsstudsens og afledningsåbningen.

Vedligeholdelse

Højtryksrenseren er vedligeholdelsesfri.

Transport

Forsigtig

Tag hensyn til maskinens vægt under transporten (se tekniske data) for at undgå ulykker og personskader.

Manuel transport

- Løft maskinen ved hjælp af grebet og bær den.

Transport i køretøjer

- Maskinen sikres/fastgøres, så den ikke kan vælte eller flytte sig.

Opbevaring

Forsigtig

Tag hensyn til maskinens vægt ved valg af opbevaringssted (se tekniske data) for at undgå ulykker og personskader.

Opbevaring af damprenseren

- Tøm vandet i pumpen via afløbsåbningen (pos. 5).
- Maskinen opbevares et frostfrit sted.

Overensstemmelseserklæring

Hermed erklærer vi, at den nedenfor nævnte maskine i design og konstruktion og i den af os i handlen bragte udgave overholder de gældende grundlæggende sikkerheds- og sundhedskrav i EF-direktiverne. Ved ændringer af maskinen, der foretages uden forudgående aftale med os, mister denne erklæring sin gyldighed.

Produkt: Pumpe
Type: 1.645-xxx
Gældende EF-direktiver
2006/42/EF (+2009/127/EF)
2004/108/EF
2000/14/EF

Anvendte harmoniserede standarder

EN 55014-1: 2006 + A1: 2009
EN 55014-2: 1997 + A2: 2008
EN 60335-1
EN 61000-3-2: 2006 + A2: 2009
EN 61000-3-3: 2008
EN 62233: 2008

Anvendte specifikationer:

EN 60335-2-41

Anvendte overensstemmelsesvurderingsprocedurer

2000/14/EF: Bilag V

Lydeffektniveau dB(A)

	GP 45	GP 55
Målt:	71	72
Garanteret:	73	74

Undertegnede agerer på vegne af og med fuldmagt fra ledelsen.

H. Jenner
CEO

S. Reiser
Head of Approbation

Dokumentationsbefuldmægtiget:
S. Reiser

Alfred Kärcher GmbH & Co. KG
Alfred-Kärcher-Str. 28 - 40
71364 Winnenden (Germany)
Tlf.: +49 7195 14-0
Fax: +49 7195 14-2212
Winnenden, 2010/07/01

Ekstratilbehør

Figurerne til det efterfølgende listede ekstratilbehør findes på side 4 i denne vejledning.

6.997-347.0	Sugeslange meter- vare 3/4" (19mm) 25m	Vakuumfast spiralslange til tilskæring af individuelle slangelængder. Kan anvendes som individuelt sugesæt, hvis den kombineres med tilkoblingsstykker og sugefilter.
6.997-346.0	Sugeslange meter- vare 1" (25,4mm) 25m	
6.997-348.0	Sugeslange 3,5m	Komplet tilslutningsklar, vakuumfast sugeslange til direkte opkobling til pumpen. Til forlængelse af sugesættet eller til anvendelse med sugefiltre. 3/4" (19mm) slange med G1 (33,3mm) tilslutninggevind.
6.997-350.0	Sugesæt 3,5m	Komplet tilslutningsklar, vakuumfast sugeslange med sugefilter og tilbagestrømningsstop. Kan også anvendes som forlængelse til sugeslangen. 3/4" (19mm) slange med G1 (33,3mm) tilslutninggevind.
6.997-349.0	Sugesæt 7,0m	
6.997-345.0	Sugefilter Basic 3/4" (19mm)	Til opkobling til sugeslange-metervare. Tilbagestrømningsstoppet forhindrer at det transporterede vand strømmer tilbage og reducerer ind sugningstiden.
6.997-342.0	Sugefilter Basic 1" (25,4mm)	
6.997-341.0	Sugefilter Premium	Til opkobling til sugeslange-metervare. Tilbagestrømningsstoppet forhindrer at det transporterede vand strømmer tilbage og reducerer ind sugningstiden. Robust metal-kunststof-model. Passende til 3/4" (19mm) eller 1"(25,4mm) slanger.
6.997-343.0	Forfilter (gennem- strømning op til 3000 l/h)	Pumpeforfilter til beskyttelse af pumpen imod grove snavspartikler eller sand. Filterindsatsen kan tages ud til rengøring. Med G1 (33,3mm) tilslutningsgevind.
6.997-344.0	Forfilter (gennem- strømning op til 6.000 l/h)	
6.997-359.0	Pumpetilslutnings- stykk G1 (33,3mm)	Til vakuumfast indkobling af sugeslangen til pumpen. Passende til 3/4" (19mm) eller 1"(25,4mm) slanger. Med drejelig G1(33,3mm) tilslutningsgevind. Inklusive kontraventil, fladtætning og slangeklemme. Ved brug til havepumper skal fladtætningen isættes.

6.997-358.0	Indkoblingssæt Basic G1 (33,3mm)	Til indkobling af 1/2" (12,7mm) vandslanger til pumpen med G1 (33,3mm) tilslutningsgevind.
6.997-340.0	Indkoblingssæt Premium G1(33,3mm)	Til indkobling af 3/4" (25,4mm) vandslanger til pumpen med G1 (33,3mm) tilslutningsgevind. Til forøget vandgennemstrømning.
6.997-355.0	Tørløbssikring	Hvis der ikke løber vand igennem pumpen, beskytter tørløbssikringen pumpen imod skader og afbryder pumpen automatisk. Med G1" (33,3mm) tilslutningsgevind.
6.997-357.0	Elektronisk trykafbryder	Ideal til omstilling af en havepumpe til husholdningsvandautomaten. Ved vandbehov tændes og afbrydes pumpen automatisk. Hvis der ikke løber vand igennem pumpen, beskytter tørløbssikringen pumpen imod skader og afbryder pumpen automatisk. Med G1" (33,3mm) tilslutningsgevind.
6.997-356.0	Svømmerafbryder	Afbryder/tænder pumpen automatisk afhængigt af vandstanden. Med 10m speciel-tilslutningskabel.

Hjælp ved fejl

⚠ Risiko

For at undgå truende farer, må reparationer og udskiftning af reservedele på maskinen kun gennemføres af en godkendt kundeservice.

Træk netstikket og afbryd maskinen inden der arbejdes på maskinen.

Fejl	Årsag	Afhjælpning
Pumpen kører men transporterer ikke	Luft i pumpen	se kapitel "Forberedelse" fig. A og B og kapitel "Drift" fig. C
	Indsugningsslangen tilstoppet	Træk stikket og rengør indsugningsslangen
	Forfilter tilsmudset	Fjern forfilteret og rens det under løbende vand, skyl evt. snavsrester i filterholderen af ved at åbne afløbsåbningen.
Pumpen starter ikke eller standser pludseligt under driften	Strømforsyningen afbrudt	Kontroller sikringer og el-forbindelser
	Motorbeskyttelsessikringen har afbrudt motoren på grund af overophedning.	Træk stikket, pumpen skal køles ned, rengør indsugningsområdet, tørkørsel skal forhindres
Transportkapaciteten formindskes eller er for lav	Indsugningsslangen tilstoppet	Træk stikket og rengør indsugningsslangen
	Forfilter tilsmudset	Fjern forfilteret og rens det under løbende vand, skyl evt. snavsrester i filterholderen af ved at åbne afløbsåbningen.
	Utæthed på sugesiden	Kontrol af hele indsugningssiden for utæthed.
	Pumpens transportkapacitet er afhængigt af transporthøjden og det tilsluttede periferiudstyr	Tag højde for den max. transporthøjde, se tekniske data, vælg evt. en anden diameter eller en anden længde til slangen

Vores Kärcher-afdeling hjælper gerne, hvis De har spørgsmål, eller der er fejl på støvsuger. Se adressen på bagsiden.

Tekniske data

		GP 45	GP 55
Spænding	V	230 - 240	230 - 240
Frekvens	Hz	50	50
Ydelse P _{nom.}	W	1050	1100
Max. transportkapacitet	l/h	3800	4300
Max. indsugningshøjde	m	9	9
Max. tryk	MPa (bar)	0,43 (4,3)	0,49 (4,9)
Max. transporthøjde	m	43	49
Max. kornstørrelse af transporterbare snavspartikler	mm	1	1
Vægt	kg	10,2	10,2

Forbehold for tekniske ændringer!

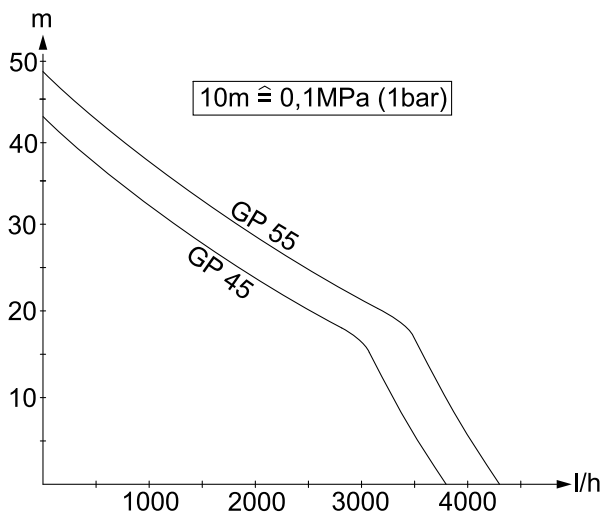

Den mulige transportkapacitet er større:



- jo ringere opsugnings- og transporthøjden er
- jo større diameteren af de brugte slanger er
- desto kortere de brugte slanger er
- jo ringere tryk forårsager det tilsluttede tilbehør

Sisukord

Üldmärkusid	ET . . . 1
Ohutusosalased märkused . .	ET . . . 2
Käsitsemine	ET . . . 3
Hooldus	ET . . . 3
Transport	ET . . . 4
Hoiulepanek	ET . . . 4
CE-vastavusdeklaratsioon .	ET . . . 4
Erivarustus	ET . . . 5
Abi häirete korral	ET . . . 7
Tehnilised andmed	ET . . . 8

Üldmärkusid

Väga austatud klient,

  Enne sesadme esmakordset kasutuselevõttu lugege läbi algupärane kasutusjuhend, toimige sellele vastavalt ja hoidke see hilisema kasutamise või uue omaniku tarbeks alles.

Sihipärane kasutamine

See seade töötati välja erakasutuseks ega ole ette nähtud professionaalse kasutamise jaoks kaasnevaks koormuseks. Tootja ei vastuta võimalike kahjude eest, mis on tingitud seadme mittesihipärasest kasutamisest või valest käitamisest. Seade on mõeldud eeskätt kasutamiseks kodus ja aias.

Lubatud on pumbata:

- Tarbevesi
- Kaevuvesi
- Allikavesi
- Vihmavesi
- ujulavesi (eeldusel, et lisaaineid doseeritakse sihipäraselt)

Hoiatus

Pumbata ei tohi sööbivaid, kergestisüttivaid või plahvatusohtlikke aineid (nt bensiin, petrooleum, nitrolahused), rasvu, õlisid, soolvett ja tualettruumide heitvett ning mudast vett, mille voolavus on väike. Pumbatava vedeliku temperatuur ei tohi ületada 35°C.

Seade ei sobi katkematuks pumpamiseks ega statsionaarseks paigaldamiseks (nt tõsteseade, pürskkaevu pump).

Keskkonnakaitse



Pakendmaterjalid on taaskasutatavad. Palun ärge visake pakendeid majapidamisprahi hulka, vaid suunake need taaskasutusse.



Vanad seadmed sisaldavad taaskasutatavaid materjale, mis tuleks suunata taaskasutusse. Palun

likvideerige vanad seadmed seetõttu vastavate kogumissüsteemide kaudu

Märkusi koostisainete kohta (REACH)

Aktuaalse info koostisainete kohta leiate aadressilt:

<http://www.karcher.de/de/unternehmen/umweltschutz/REACH.htm>

Garantii

Igas riigis kehtivad meie volitatud müügiesindaja antud garantiitingimused. Seadmel esinevad rikked kõrvaldame garantiiajal tasuta, kui põhjuseks on materjali- või valmistusviga. Garantiijuhtumi korral palume pöörduda müüja või lähima volitatud klienditeenistuse poole, esitades ostu tõendava dokumendi.

Kasutusjuhendis olevad sümbolid

Oht

Vahetult ähvardava ohu puhul, mis toob kaasa raskeid kehavigastusi või surma.

Hoiatus

Võimaliku ohtliku olukorra puhul, mis võib põhjustada raskeid kehavigastusi või surma.

Ettevaatust

Võimaliku ohtliku olukorra puhul, mis võib põhjustada kergeid vigastusi või materiaalset kahju.

Ohutusalsed märkused

⚠ **Eluohulik**

Ohutusnõuete mittejärgimise korral elektrivoolust lähtuv oht elule!

- Enne igakordset kasutamist tuleb kontrollida, et võrgupistikuga toitejuhe oleks kahjustusteta. Kahjustatud toitejuhe lasta viivitamatult volitatud hooldustöökjal/elektrikul välja vahetada.
- Kõik elektrühendused tuleb paigaldada alasse, mis on kaitstud üleujutuse eest.
- Ebasobivad pikendusjuhtmed võivad olla ohtlikud. Välistingimustes võib kasutada ainult väljas kasutamiseks lubatud ja vastavalt tähistatud piisava ristlõikepinnaga pikendusjuhtmeid. Kasutatava pikendusjuhtme pistik ja ühendus peavad olema veepritsmete suhtes kaitstud.
- Ärge kasutage võrgukaablit seadme kandmiseks / transportimiseks.
- Seadme eemaldamiseks vooluvõrgust ärge tõmmake mitte ühenduskaablist, vaid pistikust.
- Ärge tõmmake võrgukaablit üle teravate servade ning vältige selle muljumist.
- Paigaldage seade stabiilselt kohta, kus see oleks kaitstud üleujutamise eest.
- Ärge kasutage seadet pikemat aega vihma käes või niiske ilmaga.
- Tüübisildil märgitud pinge peab vastama vooluahela pingele.
- Et vältida ohtlikke olukordi, tohib remonttöid ja varuosade paigaldamist teostada ainult volitatud klienditeenindus.
- Kui puudub vee pealevool või kui rõhupool on suletud, läheb pumbas olev vesi tuliseks, mis võib vee väljumisel tuua kaasa vigastusi!
Laske pumbal maks. 3 min. selles režiimis töötada.
- Pumba ei tohi kasutada sukelpumbana.
- Kui pumba kasutatakse ujulates, aiatiikides või purskkaevudes, tuleb säilitada

minimaalne vahekaugus 2 m ning kindlustada seade vette libisemis vastu.

- Järgige elektrilisi kaitsemeid:
Pumpasid tohib käitada ujumisbasseinides, aiatiikides ja purskkaevudes ainult rikkevoolu kaitseülilitiga, mille nominaalrikkevool on maks. 30mA. Kui ujumisbasseinis või aiatiigis on inimesi, ei tohi pumba kasutada.
Ohutuskalutlustel soovitame põhimõtteliselt kasutada seadet rikkevoolu kaitseülilitiga (maks. 30mA).
Elektriühenduse tohib teostada ainult väljaõppinud elektrik. Seejuures tuleb järgida riigis kehtivaid määrusi!
Vastavalt määrule ÖVE B/EN 60555 osad 1 kuni 3 peab **Austrias** selliste pumpade toide, mis on mõeldud kasutamiseks ujumisbasseinides ja aiatiikides ning mis on varustatud püsiva toitekaabliga, toimuma Austria elektrotehnika liidu ÖVE poolt kontrollitud eraldustransformaatori kaudu, kusjuures sekundaarne nimipingeline ei tohi ületada 230V.
- Masinat ei tohi kasutada isikud (sh lapsed), kelle füüsilised, sensoorsed või vaimsed võimed on piiratud või kellel puuduvad vajalikud kogemused ja/või teadmised, v.a. mõne nende turvlisuse eest vastutava isiku järelvalve all või juhul, kui see isik on neid masina kasutamise osas juhendanud. Laste üle peab olema järelvalve tagamaks, et nad masinaga ei mängi.

Stabiilse asendi eeldused

Ettevaatust

Enne igasugust tegevust seadmega või seadme juures tuleb tagada stabiilne asend, et vältida õnnetusjuhtumeid või vigastusi.

- Seadme stabiilne asend on tagatud, kui seade asetatakse tasasele pinnale.

Käsitsemine

Seadme osad

- 1 Toitejuhe, pistikuga
- 2 Ühendus G1(33,3mm) survevoolik
- 3 Täitetutsid eelfiltriga
- 4 Ühendus G1(33,3mm) imivoolik
- 5 Väljalaskeava
- 6 Sisse/välja lüliti

Ettevalmistus

Oht

Enne pumba kasutuselevõttu tuleb kindlasti järgida ohutusnõudeid!

Joonis 

→ Ühendage imi- ja survevoolik Kärcheri lisaseadmega G1 (33,3mm).

Märkus: Väga musta vee pumpamiseks, nt kaevudest või tiikidest, soovitage kasutada täiendavat eelfiltrit. (Erivarustus: 6.997-344.0)

Joonis 

- Kruvige täitetutsilt kaas ja valage sisse vett, kuni vett hakkab üle voolama.
- Kruvige kaas tugevasti täitetutsile tagasi.

Käitamine

→ Torgake võrgupistik seinakontakti.

Joonis 

→ Näpunäide: sissevõtuaja lühendamiseks tõstke survevoolikut ca. 1 m üles.

Joonis 

- Lülitage seade sisse-/välja lülitist sisse.
- oodake, kuni pump vedelikku sisse võtab ja ühtlaselt edasi toimetab

Hoiatus

Kui puudub vee pealevool või kui rõhupool on suletud, läheb pumbas olev vesi tüliseks, mis võib vee väljumisel tuua kaasa viigastusi!

Laske pumbal maks. 3 min. selles režiimis töötada.

Töö lõpetamine

- lisanditega vee töötlemisel tuleb pump pärast iga kasutamist puhta veega läbi pesta.
- Lülitage seade välja.
- Tõmmake võrgupistik seinakontaktist välja.

Hooldus

Oht

Lülitage enne kõiki hooldustöid masin välja ja tõmmake võrgupistik välja.

Hooldus

Joonis 

- Kontrollige eelfiltrit regulaarselt mustuse osas. Nähtava määrdumise korral toimige järgmiselt:
- Kruvige maha täitetutsi kaas.
- Eemaldage eelfilter ja puhastage voolava vee all.
- Avage väljalaskeava ja eemaldage filtri-pesa põhjas olevad mustusejäägid.
- Puhastatud eelfiltri paigaldamine
- Kruvige kaas käsitsi täitetutsile ja väljalaskeavale.

Hooldamine

Seade on hooldusvaba.

Transport

Ettevaatust

Et vältida transportimisel õnnetusjuhtumeid või vigastusi, tuleb jälgida seadme kaalu (vt tehnilised andmed).

Käsitsi transportimine

- Tõstke seade kandesangast üles ja kandke.

Transportimine sõidukites

- Kinnitage seade libisemise ja ümbermisketu vastu.

Hoiulepanek

Ettevaatust

Et vältida transportimisel õnnetusjuhtumeid või vigastusi, tuleb ladustamiskoha valikul jälgida seadme kaalu (vt tehnilised andmed).

Seadme ladustamine

- Tühjendage pumbas olev vesi väljalaskeruvi (pos. 5) kaudu.
- Hoidke seadet kohas, kus pole jäätmisohtu.

CE-vastavusdeklaratsioon

Käesolevaga kinnitame, et allpool kirjeldatud seade vastab meie poolt turule toodud mudelina oma kontseptsioonilt ja konstruktsioonilt EÜ direktiivide asjakohastele põhilistele ohutus- ja tervisekaitseõhetele.

Meiega kooskõlastamata muudatuste tegemise korral seadme juures kaotab käesolev deklaratsioon kehtivuse.

Toode: Pump

Tüüp: 1.645-xxx

Asjakohased EÜ direktiivid:

2006/42/EU (+2009/127/EU)

2004/108/EÜ

2000/14/EÜ

Kohaldatud ühtlustatud standardid:

EN 55014-1: 2006 + A1: 2009

EN 55014-2: 1997 + A2: 2008

EN 60335-1

EN 61000-3-2: 2006 + A2: 2009

EN 61000-3-3: 2008

EN 62233: 2008

Rakendatud spetsifikatsioonid:

EN 60335-2-41

Järgitud vastavushindamise protseduur:

2000/14/EÜ: Lisa V

Helivõimsuse tase dB(A)

	GP 45	GP 55
Mõõdetud:	71	72
Garanteeritud:	73	74

Allakirjutanud toimivad juhatuse korraldusel ja volitusel.



H. Jenner
CEO



S. Reiser
Head of Approbation

dokumentatsiooni eest vastutav isik:
S. Reiser

Alfred Kärcher GmbH & Co. KG

Alfred-Kärcher-Str. 28 - 40

71364 Winnenden (Germany)

Tel: +49 7195 14-0

Faks: +49 7195 14-2212

Winnenden, 2010/07/01

Erivarustus

Alljägnevalt loetletud lisavarustuse joonised leiata selle kasutusjuhendi leheküljelt 4.

6.997-347.0	Imivoolik meetrikaup 3/4" (19 mm) 25 m	Vaakumikindel spiraalvoolik sobiva pikkusega voolikute lõikamiseks. Kombineeritult ühendusdetailide ja imifiltriga võib kasutada individuaalse imigarnituurina.
6.997-346.0	Imivoolik meetrikaup 1" (25,4 mm) 25 m	
6.997-348.0	Imivoolik, 3,5 m	Täiesti ühendusvalmis vaakumikindel imivoolik otseühendamiseks pumbaga. Imigarnituuri pikendamiseks või kasutamiseks koos imifiltritega. 3/4" (19 mm) voolik G1 (33,3 mm) keermesühendusega.
6.997-350.0	Imigarnituur, 3,5 m	Täiesti ühendusvalmis vaakumikindel imivoolik imifiltri ja tagasivoolustopperiga. Võib kasutada ka imivooliku pikendusena. 3/4" (19 mm) voolik G1 (33,3 mm) keermesühendusega.
6.997-349.0	Imigarnituur, 7,0 m	
6.997-345.0	Imifilter Basic 3/4" (19 mm)	Ühendamiseks imivoolikuga - meetrikaup. Tagasivoolustopper takistab vee tagasivoolamist ja lühendab seeläbi uut sissevõtuaega.
6.997-342.0	Imifilter Basic 1" (25,4 mm)	
6.997-341.0	Imifilter Premium	Ühendamiseks imivoolikuga - meetrikaup. Tagasivoolustopper takistab vee tagasivoolamist ja lühendab seeläbi uut sissevõtuaega. Tugev metallist ja plastmassist teostus. Sobib 3/4" (19 mm) või 1" (25,4 mm) voolikutele.
6.997-343.0	Eelfilter (läbivool kuni 3000 l/h)	Pumba eelfilter pumba kaitsmiseks jämedate mustuseosakeste või liiva eest. Filtri elemendi võib puhastamiseks välja võtta. G1 (33,3 mm) keermesühendusega.
6.997-344.0	Eelfilter (läbivool kuni 6000 l/h)	
6.997-359.0	Pumba ühendusdetail G1 (33,3mm)	Imivooliku vaakumikindlaks ühendamiseks pumbaga. Sobib 3/4" (19 mm) või 1"(25,4 mm) voolikutele. G1 (33,3 mm) pööratava keermesühendusega. Koos tagasilöögiklapi, lametihendi ja voolikuklambriga. Aiapumpade jaoks paigaldage lametihend.
6.997-358.0	Ühenduskomplekt Basic G1 (33,3 mm)	1/2" (12,7 mm) veevoolikute ühendamiseks pumpadega G1 (33,3 mm) keermesühenduse abil.

6.997-340.0	Ühenduskomplekt Premium G1(33,3 mm)	3/4" (25,4mm) veevoolikute ühendamiseks pumpadega G1 (33,3 mm) keermesühenduse abil. Suurenenud veeläbilaske jaoks.
6.997-355.0	Kuivkaitse	Kui pumbas ei ole vett, kaitseb kuivakaitse pumpa kahjustuste eest ja lülitab pumba automaatselt välja. G1" (33,3 mm) keermesühendusega.
6.997-357.0	Elektrooniline surve-lüliti	Idealne aiapumba ümberseadistamiseks majapidamisvee automaadiks. Kui on vaja vett, lülitub pump automaatselt sisse ja jälle välja. Kui pumbas ei ole vett, kaitseb kuivakaitse pumpa kahjustuste eest ja lülitab pumba automaatselt välja. G1" (33,3 mm) keermesühendusega.
6.997-356.0	Ujuki lüliti	Lülitab pumba olenevalt veepaagi veetasemest automaatselt sisse ja välja. 10 m spetsiaal-ühenduskaabliga.

Abi häirete korral

⚠ Oht

Et vältida ohtlikke olukordi, tohib remonttöid ja varuosade paigaldamist teostada ainult volitatud klienditeenindus.

Enne kõiki töid seadme juures tuleb seade välja lülitada ja pistik seinakontaktist välja tõmmata.

Rike	Põhjus	Kõrvaldamine
Pump töötab, aga ei pumpa	Pumbas on õhku	vt ptk „Ettevalmistus“ joonis A ja B ning ptk „Käitamine“ joonis C
	Sissevõtuvoolik ummistunud	Tõmmake toitepistik välja ja puhastage sissevõtuvoolikut
	Eelfilter must	Eemaldage eelfilter ja puhastage voolava vee all, vajadusel avage väljalaskeava ja loputage filtripesas olevad mustusejäägid välja.
Pump ei käivitu või jääb töö käigus ootamatult seisma	Vooluvarustus katkenud	Kontrollige kaitsmeid ja elektriühendusi
	Termostaat lülitab mootori ülekuumenemise tõttu välja.	Tõmmake toitepistik välja, laske pumbal jahtuda, puhastage imiala, vältige kuivalt töötamist
Võimsus kahaneb või on liiga väike	Sissevõtuvoolik ummistunud	Tõmmake toitepistik välja ja puhastage sissevõtuvoolikut
	Eelfilter must	Eemaldage eelfilter ja puhastage voolava vee all, vajadusel avage väljalaskeava ja loputage filtripesas olevad mustusejäägid välja.
	Leke imipoolel	Kontrollige kogu imipoolt tiheduse osas.
	Pumba pumpamisvõimsus sõltub vedeliku kõrgusest ja ühendatud lisaseadmetest	Ärge ületage maks. pumpamiskõrgust, vt tehnilistest andmetest, vajadusel valige teistsugune vooliku läbimõõt või erinev vooliku pikkus

Küsimuste ja rikete korral aitab teid Kärcher'i filiaal. Aadressi vt tagaküljelt.

Tehnilised andmed

		GP 45	GP 55
Pinge	V	230 - 240	230 - 240
Sagedus	Hz	50	50
Võimsus P_{nimi}	W	1050	1100
Maks. pumpamiskogus	l/h	3800	4300
Maks. imikõrgus	m	9	9
Maks. rõhk	MPa (bar)	0,43 (4,3)	0,49 (4,9)
Maks. pumpamiskõrgus	m	43	49
Pumbatavate mustusosakeste maks. suurus	mm	1	1
Kaal	kg	10,2	10,2

Tehniliste muudatuste õigused reserveeritud!

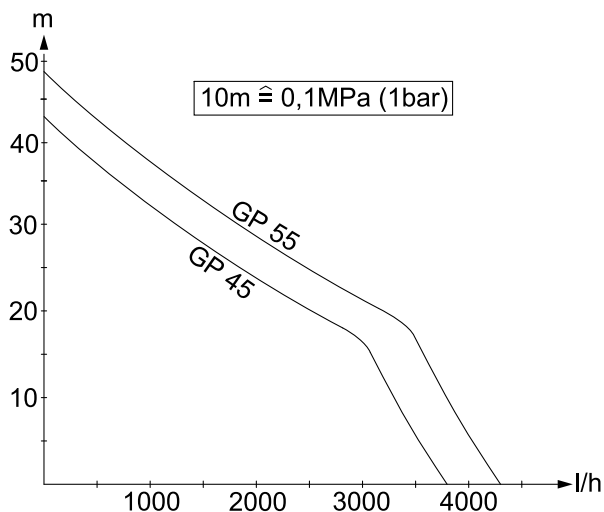

Võimalik pumbatav vedelikuhulk on seda suurem,

- mida väiksem on sissevõtu ja tõstekõrgus
- mida suurem on kasutatud voolikute läbimõõt
- seda lühemad on kasutatud voolikud,
- mida vähem rõhulangust põhjustavad ühendatud tarvikud

Satura rādītājs

Vispārējas piezīmes	LV . . . 1
Drošības norādījumi	LV . . . 2
Apkalpošana	LV . . . 3
Kopšana, tehniskā apkope	LV . . . 3
Transportēšana	LV . . . 4
Glabāšana	LV . . . 4
CE deklarācija	LV . . . 4
Speciālie piederumi	LV . . . 5
Palīdzība darbības traucējumu gadījumā	LV . . . 7
Tehniskie dati	LV . . . 8

Vispārējas piezīmes

Godājamais klient,



Pirms ierīces pirmās lietošanas izlasiet instrukcijas oriģinālvalodā, rīkojieties saskaņā ar norādījumiem tajā un uzglabāiet to vēlākai izmantošanai vai turpmākiem lietotājiem.

Noteikumiem atbilstoša lietošana

Šis aparāts tika izstrādāts privātai lietošanai un nav paredzēts profesionālās lietošanas prasībām.

Ražotājs neatbild par iespējamiem bojājumiem, kas radušies netabilstošas izmantošanas vai nepareizas lietošanas rezultātā. Aparāts galvenokārt paredzēts lietošanai mājāsaimniecībā un dārzā.

Pieļaujamie šķidrumi:

- Saimniecības ūdens
- Akas ūdens
- Avota ūdens
- Lietus ūdens
- Baseina ūdens (noteikts pievienoto ķīmisko vielu devu daudzums)

⚠ Brīdinājums

Nedrīkst strādāt ar kodīgām, viegli uzliesmojošām vai eksplozīvām vielām (piem., benzīns, petroleja, nitrošķīdinātājiem), taukiem, eļļām, sālsūdeni un tualetes iekārtu notekūdeņiem, un duļķainu ūdeni, kuram ir mazāka plūstamība kā ūdenim. Apstrādājamo šķidru-

mu temperatūra nedrīkst pārsniegt 35°C.

Aparāts nav piemērots nepārtrauktai sūkņa darbībai vai stacionārai instalācijai (piem., kā celšanas iekārta, strūklakas sūkņi).

Vides aizsardzība



Iepakojuma materiālus ir iespējams atkārtoti pārstrādāt. Lūdzu, neizmetiet iepakojumu kopā ar mājāsaimniecības atkritumiem, bet gan nogādājiet to vietā, kur tiek veikta atkritumu otrreizējā pārstrāde.



Nolietotās ierīces satur noderīgus materiālus, kurus iespējams pārstrādāt un izmantot atkārtoti. Tādēļ lūdzam izmantot vecās ierīces ar atbilstošu savākšanas sistēmu starpniecību.

Informācija par sastāvdaļām (REACH)

Aktuālo informāciju par sastāvdaļām atradīsiet:

<http://www.karcher.de/de/unternehmen/umweltschutz/REACH.htm>

Garantijas nosacījumi

Katrā valstī ir spēkā mūsu uzņēmuma atbildīgās sabiedrības izdotie garantijas nosacījumi. Garantijas termiņa ietvaros iespējamos Jūsu iekārtas darbības traucējumus mēs novērsīsim bez maksas, ja to cēlonis ir materiāla vai ražošanas defekts. Garantijas remonta nepieciešamības gadījumā ar pirkumu apliecināšanu dokumentu griezieties pie tirgotāja vai tuvākajā pilnvarotajā klientu apkalpošanas dienestā.

Lietošanas instrukcijā izmantotie simboli

⚠ Bīstami

Norāda uz tiešām draudošām briesmām, kuras rada smagus ķermeņa ievainojumus vai izraisa nāvi.

⚠ Brīdinājums

Norāda uz iespējami bīstamu situāciju, kura var radīt smagus ķermeņa ievainojumus vai izraisīt nāvi.

Uzmanību

Norāda uz iespējami bīstamu situāciju, kura var radīt vieglus ievainojumus vai materiālos zaudējumus.

Drošības norādījumi

⚠ Briesmas dzīvībai!

Neievērojot drošības norādījumus, pastāv briesmas dzīvībai elektriskās strāvas trieciena rezultātā!

- Pirms katras lietošanas reizes pārbaudiet, vai nav bojāts pieslēgšanas kabelis ar tīkla spraudni. Bojātu pieslēgšanas kabeli nekavējoties lieciet nomainīt pilnvarotā klientu apkalpošanas dienestā vai profesionālā elektromehāniskā darbnīcā.
- Visi elektriskie kontaktdakšu savienojumi ir jānogādā no pārplūšanas drošā vietā.
- Neatbilstošs pagarinātāja kabelis var būt dzīvībai bīstams. Tāpēc āra apstākļos izmantojiet tikai atļautus un atbilstoši marķētus pagarinātāja kabeļus ar pietiekošu vadu šķērsgriezumu. Izmantotā pagarinātāja kabeļa spraudnim un savienojumam jābūt drošiem no ūdens šļakatām.
- Elektrības pieslēguma kabeli neizmantot ierīces pārvietošanai vai nostiprināšanai.
- Atvienojot ierīci no strāvas, nevelciet aiz kabeļa, bet gan aiz kontaktdakšas.
- Tīkla kabeli nevilkst gar asām malām un neiespiest.
- Uzstādiet aparātu stabili un no pārplūšanas drošā vietā.
- Ierīci nedrīkst ilgstoši darbināt lietū vai mitros laika apstākļos.
- Ražotājfirmas datu plāksnītē norādītajam barošanas spriegumam jāatbilst strāvas avota spriegumam.
- Lai izvairītos no apdraudējumiem, labošanas darbus un maiņas detaļu iebūvi drīkst veikt tikai autorizēts klientu apkalpošanas dienests.

- Nepietiekamas ūdens padeves vai aizvērtas spiediena vārsta lāpstiņas gadījumā ūdens sūknī uzkarst un, no tā izplūstot, var nodarīt miesas bojājumus! Darbiniet sūkni šajā darba stāvoklī maks. 3 minūtes.
- Sūkni nedrīkst izmantot kā iegremdējamo sūkni.
- Izmantojot sūkni pie baseiniem, dārza dīķiem vai strūklakām, jāievēro vismaz 2 m attālums un aparāts jānodrošina pret ieslīdēšanu ūdenī.
- Ievērojiet elektriskās aizsardzības iekārtas:
Sūknus pie baseiniem, dārzu dīķiem un strūklakām var lietot, tikai izmantojot aizsargslēdzi pret noplūdes strāvu ar nominālo noplūdes strāvu maksimāli 30mA. Ja peldbaseinā vai dārza dīķī atrodas cilvēki, sūkni nedrīkst darbināt. Drošības iemeslu dēļ mēs pamatā ieteicam lietot ierīci izmantojot aizsargslēdzi pret strāvu bojājuma vietā (maksimāli 30mA).
Elektrības pieslēgšanu drīkst veikt tikai specializēti elektriķi. Šeit noteikti ir jāievēro nacionālie noteikumi!
Austrijā sūkņiem lietošanai peldbaseinos un dārzu dīķos, kuri ir aprīkoti ar fiksētu pieslēguma vadu, saskaņā ar Austrijas Elektrotehniķu Savienības (ÖVE) B/EN 60555 standarta 1. līdz 3. daļu elektroenerģija jānodrošina ar Austrijas Elektrotehniķu Savienības pārbaudītu sadalītāja transformatoru, pie kam sekundārā nominālā strāva nedrīkst pārsniegt 230V.
- Šī ierīce nav paredzēta tam, lai to liētu personas (tai skaitā bērni) ar ierobežotām fiziskām, sensoriskām vai garīgām spējām vai ar nepietiekamu pieredzi un/vai zināšanām, ja vien viņus uzrauga par viņu drošību atbildīga persona vai viņi ir saņēmuši instrukcijas par ierīces lietošanu. Bērni ir jāpieskata, lai nodrošinātu, ka viņi nespēlējas ar ierīci.

Stabilitātes priekšnoteikumi

Uzmanību

Pirms jebkuriem darbiem ar vai pie aparāta nodrošiniet stabilitāti, lai novērstu negadījumus vai bojājumus.

- Aparāta stabilitāte ir nodrošināta, ja to novieto uz līdzenas virsmas.

Apkalpošana

Aparāta apraksts

- 1 Tīkla pieslēgšanas kabelis ar spraudni
- 2 Pieslēgums G1(33,3mm) spiedvadam
- 3 Uzpildīšanas uzgalis ar priekšfiltru
- 4 Pieslēgums G1(33,3mm) sūkšanas vadam
- 5 Izplūdes atvere
- 6 Ieslēgšanas/izslēgšanas slēdzis

Sagatavošana

⚠ Bīstami

Pirms sūkņa ekspluatācijas uzsākšanas noteikti ir jāņem vērā drošības norādījumi!

Attēls **A**

- Pieslēdziet sūkšanas vadu un spiedvadu ar Kärcher speciālajiem piederumiem G1 (33,3mm).

Norāde: Lai sūknētu ļoti netīru ūdeni, piem., no akām vai dīķiem, mēs iesakām izmantot papildus priekšfiltru. (papildpiederums: 6.997-344.0)

Attēls **B**

- Noskrūvējiet uzpildīšanas uzgaļa vāciņu un piepildiet pilnu ar ūdeni.
- Vāciņu uzskrūvējiet cieši uzpildīšanas uzgalim.

Ierīces ekspluatācija

- Iespraudiet kontaktdakšu kontakligzdā.

Attēls **C**

- Padoms: lai samazinātu sūkšanas laiku, paceliet spiediena šļūteni apm. 1m augstāk.

Attēls **D**

- Ieslēdziet aparātu ar ieslēgšanas/izslēgšanas slēdzi.
- Gaidiet, līdz sūknis sāk sūknēt un sūknešana ir vienmērīga.

⚠ Brīdinājums

Nepietiekamas ūdens padeves vai aizvērta spiediena vārsta lāpstiņas gadījumā ūdens sūknī uzkarst un, no tā izplūstot, var nodarīt miesas bojājumus!

Darbiniet sūkni šajā darba stāvoklī maks. 3 minūtes.

Darba beigšana

- Sūknējot ūdeni ar piedevām, sūknis pēc katras lietošanas jāizskalo ar tīru ūdeni.
- Izslēdziet ierīci.
- Atvienojiet kontaktdakšu no kontaktlīgzdās.

Kopšana, tehniskā apkope

⚠ Bīstami

Pirms jebkuru tīrīšanas un apkopes darbu veikšanas aparātu izslēdziet un atvienojiet kontaktdakšu.

Kopšana

Attēls **E**

- Regulāri pārbaudiet, vai priekšfiltrs nav netīrs. Ja redzami netīrumi, rīkojieties šādi:
- Noskrūvējiet uzpildīšanas uzgaļa vāciņu.
- Izņemiet priekšfiltru un iztīriet zem tekoša ūdens.
- Izskalojiet filtra ietvara pamatnē palikušos netīrumus, atverot izplūdes atveri.
- Ielieciet iztīrīto priekšfiltru.
- Cieši ar roku uzskrūvējiet uzpildīšanas uzgaļa un izplūdes atveres vāciņu.

Apkope

Aparātam nav nepieciešama apkope.

Transportēšana

Uzmanību

Lai novērstu negadījumus vai ievainojumus, transportējot ņemiet vērā aparāta svaru (skat. tehniskos datus).

Transportēšana ar rokām

→ Paceliet aparātu aiz roktura un nesiet.

Transportēšana automašīnās

→ Nodrošiniet aparātu pret izslīdēšanu un apgāšanos.

Glabāšana

Uzmanību

Lai novērstu negadījumus vai ievainojumus, izvēloties uzglabāšanas vietu ņemiet vērā aparāta svaru (skat. tehniskos datus).

Aparāta uzglabāšana

- Caur izplūdes atveri (5) izlejiet no sūkņa ūdeni.
- Uzglabājiet ierīci vietā, kur tā nebūs pakļauta sala iedarbībai.

CE deklarācija

Ar šo mēs paziņojam, ka turpmāk minētā iekārta, pamatojoties uz tās konstrukciju un izgatavošanas veidu, kā arī mūsu apgrozībā laistajā izpildījumā atbilst ES direktīvu attiecīgajām galvenajām drošības un veselības aizsardzības prasībām. Iekārtā izdarot ar mums nesaskaņotas izmaiņas, šis paziņojums zaudē savu spēku.

Produkts: Sūknis

Tips: 1.645-xxx

Attiecīgās ES direktīvas:

2006/42/EK (+2009/127/EK)

2004/108/EK

2000/14/EK

Piemērotās harmonizētās normas:

EN 55014-1: 2006 + A1: 2009

EN 55014-2: 1997 + A2: 2008

EN 60335-1

EN 61000-3-2: 2006 + A2: 2009

EN 61000-3-3: 2008

EN 62233: 2008

Piemērotās specifikācijas:

EN 60335-2-41

Atbilstības novērtēšanas procedūra:

2000/14/EK: V pielikums

Skanas intensitātes līmenis dB(A)

GP 45 GP 55

Izmērītais: 71 72

Garantētais: 73 74

Apakšā parakstījusās personas rīkojas uzņēmuma vadības uzdevumā un pēc tās pilnvarojuma.



H. Jenner
CEO



S. Reiser
Head of Approbation

Par dokumentāciju sastādīšanu atbildīgā persona:
S. Reiser

Alfred Kärcher GmbH & Co. KG

Alfred-Kärcher-Str. 28 - 40

71364 Winnenden (Germany)

Tālr.: +49 7195 14-0

Fakss: +49 7195 14-2212

Winnenden, 2010/07/01

Speciālie piederumi

Tālāk uzskaitīto speciālo piederumu attēlus atradīsiet šīs instrukcijas 4. lpp.

6.997-347.0	Sūkšanas šļūtene, pārdošanā metros, 3/4" (19mm) 25m	Vakuuma droša spirālveida šļūtene individuāla garuma šļūteņu piegriešanai. Kombinācijā ar pieslēgumdetaljām un sūkšanas filtru tā izmantojama kā individuāla sūkšanas garnitūra.
6.997-346.0	Sūkšanas šļūtene, pārdošanā metros, 1" (25,4mm) 25m	
6.997-348.0	Sūkšanas šļūtene 3,5m	Pilnībā pieslēgšanai gatava, vakuuma droša sūkšanas šļūtene pieslēgšanai tieši pie sūkņa. Sūkšanas garnitūras pagarināšanai vai izmantošanai ar sūkšanas filtriem. 3/4" (19mm) šļūtene ar G1 (33,3mm) pieslēguma vītņi.
6.997-350.0	Sūkšanas garnitūra 3,5m	Pilnībā pieslēgšanai gatava, vakuuma droša sūkšanas šļūtene ar sūkšana filtru un atpakaļplūsmas vārstu. Izmantojama arī kā sūkšanas šļūtenes pagarinājums. 3/4" (19mm) šļūtene ar G1 (33,3mm) pieslēguma vītņi.
6.997-349.0	Sūkšanas garnitūra 7,0m	
6.997-345.0	Sūkšanas filtrs Basic 3/4" (19mm)	Pieslēgšanai pie metros pārdotās sūkšanas šļūtenes. Atpakaļplūsmas vārsts novērš sūknētā ūdens atplūšanu atpakaļ un tādējādi saīsina uzsūknēšanas laiku.
6.997-342.0	Sūkšanas filtrs Basic 1" (25,4mm)	
6.997-341.0	Sūkšanas filtrs Premium	Pieslēgšanai pie metros pārdotās sūkšanas šļūtenes. Atpakaļplūsmas vārsts novērš sūknētā ūdens atplūšanu atpakaļ un tādējādi saīsina uzsūknēšanas laiku. Robusts metāla-plastmasas modelis. Der 3/4" (19mm) un 1" (25,4mm) šļūtenēm.
6.997-343.0	Priekšfiltrs (caurplūde līdz 3000 l/h)	Sūkņa priekšfiltrs sūkņa aizsardzībai pret lielām netīrumu daļiņām vai smiltis. Lai iztīrītu filtra ieliktni, to var izņemt. Ar G1 (33,3mm) pieslēguma vītņi.
6.997-344.0	Priekšfiltrs (caurplūde līdz 6 000 l/h)	
6.997-359.0	Sūkņa veidgabals G1 (33,3mm)	Sūkšanas šļūtenes vakuuma drošai pieslēgšanai pie sūkņa Der 3/4" (19mm) vai 1" (25,4mm) šļūtenēm. Ar pagriežamu G1 (33,3mm) pieslēguma vītņi. Ar pretvārstu, plakano blīvi un šļūtenes skavu. Izmantojot dārza sūkņiem, ievietojet plakano blīvi.

6.997-358.0	Pieslēgumdetaju komplekts Basic G1 (33,3mm)	1/2" (12,7mm) ūdens šļūteņu pieslēgšanai pie sūkņiem ar G1 (33,3mm) pieslēguma vītņi.
6.997-340.0	Pieslēgumdetaju komplekts Premium G1(33,3mm)	3/4" (25,4mm) ūdens šļūteņu pieslēgšanai pie sūkņiem ar G1 (33,3mm) pieslēguma vītņi. Palielinātai ūdens caurplūdei.
6.997-355.0	Tukšgaitas aizsardzības sistēma	Ja caur sūkni neplūst ūdens, tukšgaitas aizsardzības sistēma pasargā sūkni no bojājumiem un to automātiski izslēdz. Ar G1" (33,3mm) pieslēguma vītņi.
6.997-357.0	Elektroniskais manometriskais slēdzis	Ideāli piemērots dārza sūkņa pārveidošanai par mājsaimniecības ūdens automātu. Ja nepieciešams ūdens, sūknis automātiski ieslēdzas un atkal izslēdzas. Ja caur sūkni neplūst ūdens, tukšgaitas aizsardzības sistēma pasargā sūkni no bojājumiem un to automātiski izslēdz. Ar G1" (33,3mm) pieslēguma vītņi.
6.997-356.0	Pludiņa slēdzis	Automātiski ieslēdz un izslēdz sūkni atkarībā no ūdens līmeņa ūdens rezervuārā. Ar 10m speciālo pieslēguma kabeli.

Palīdzība darbības traucējumu gadījumā

⚠ Bīstami

Lai izvairītos no apdraudējumiem, remontdarbus un rezerves daļu iebūvi drīkst veikt tikai autorizēts klientu apkalpošanas dienests.

Pirms visiem darbiem ar ierīci, izslēdziet ierīci un atvienojiet tīkla kontaktdakšu.

Traucējums	Iemesls	Traucējuma novēršana
Sūknis ir ieslēgts bet nestrādā	Sūknī ir gaiss	Skat. A un B attēlu nodaļā "Sagatavošana" un C attēlu nodaļā "Ekspluatācija".
	Aizsprostots iepļūdes vads	Atvienojiet tīkla kontaktdakšu un iztīriet iepļūdes vadu
	Netīrs priekšfiltrs	Izņemiet priekšfiltru un iztīriet zem tekoša ūdens, vajadzības gadījumā izskalojiet filtra ietvarā palikušos netīrumus, atverot izplūdes atveri.
Sūknis nedarbojas vai ekspluatācijas laikā pēkšņi pārstāj darboties	Ir pārtrūkusi strāvas padeve	Pārbaudīt drošinājumus un elektriskos savienojumus
	Motora aizsargslēdzis dēļ pārkaršanas ir izslēdzis motoru.	Izvelciet tīkla kontaktdakšu, ļaujiet sūknim atdzist, iztīriet sūkšanas teritoriju, novērsiet tukšgaitu
Samazinās vai ir parāk maza sūknēšanas jauda	Aizsprostots iepļūdes vads	Atvienojiet tīkla kontaktdakšu un iztīriet iepļūdes vadu
	Netīrs priekšfiltrs	Izņemiet priekšfiltru un iztīriet zem tekoša ūdens, vajadzības gadījumā izskalojiet filtra ietvarā palikušos netīrumus, atverot izplūdes atveri.
	Neblīva vieta sūkšanas pusē	Pārbaudiet visas sūkšanas pusēs blīvumu.
	Sūkņa sūknēšanas jauda atkarīga no sūknēšanas augstuma un pieslēgtās perifērijas	Ievērojiet maks. sūknēšanas augstumu (skat. tehniskos datus), vajadzības gadījumā izvēlieties citu šļūtenes diametru vai citu šļūtenes garumu

Jautājumu un aparāta darbības traucējumu gadījumā Jums labprāt sniegs padomu firmas Kärcher filiāles darbinieki. Adresi skatīt aizmugurē.

Tehniskie dati

		GP 45	GP 55
Spriegums	V	230 - 240	230 - 240
Frekvence	Hz	50	50
Jauda P_{nom}	W	1050	1100
Maksimālais darba apjoms	l/h	3800	4300
Maks. sūkšanas augstums	m	9	9
Maksimālais spiediens	MPa (bar)	0,43 (4,3)	0,49 (4,9)
Maksimālais darba augstums	m	43	49
Maksimālais apstrādājamo netīrumu daļiņu izmērs	mm	1	1
Svars	kg	10,2	10,2

Rezervētas tiesības veikt tehniskas izmaiņas!

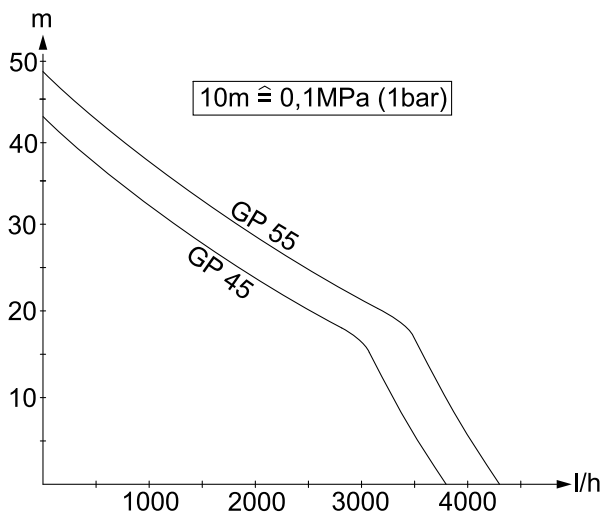

iespējamais sūknējamais daudzums attiecīgi ir lielāks:

- jo mazāks iesūkšanas un sūknēšanas augstums
- jo lielāks ir izmantoto šļūteņu diametrs
- attiecīgi par cik īsākas ir izmantotās šļūtenes
- jo mazāks spiediena zudums ir pieslēgtajiem piederumiem

Turinys

Bendrieji nurodymai	LT . . . 1
Saugos reikalavimai	LT . . . 2
Valdymas	LT . . . 3
Techninė priežiūra	LT . . . 3
Transportavimas	LT . . . 4
Laikymas	LT . . . 4
CE deklaracija	LT . . . 4
Specialūs priedai	LT . . . 5
Pagalba gedimų atveju	LT . . . 7
Techniniai duomenys	LT . . . 8

Bendrieji nurodymai

Gerbiamas kliente,



Prieš pirmą kartą pradėdant naudoti prietaisą, būtina atidžiai perskaityti originalią instrukciją, ja vadovautis ir saugoti, kad ja galima būtų naudotis vėliau arba perduoti naujam savininkui.

Naudojimas pagal paskirtį

Šis prietaisas skirtas naudoti namų ūkyje ir nėra pritaikytas pramoniniam naudojimui. Gamintojas neprisima atsakomybės už galimą žalą, atsiradusią naudojant prietaisą ne pagal paskirtį ar netinkamai jį valdant. Šis prietaisas daugiausiai skirtas naudoti namuose ir soduose.

Pumpuoti tinkamos medžiagos:

- Buitinis vanduo
- Šulinio vanduo
- Šaltinio vanduo
- Lietaus vanduo
- Plaukimo baseinų vanduo (reikalingi priedai)

⚠ **Įspėjimas**

Draudžiama pumpuoti ėdžias, greitai užsidegančias ir sprogias medžiagas (pvz., benzina, žibala, azoto skiediklį), riebalus, alyvą, sūrų vandenį, tualetų nuotekas, šlamu užterštą vandenį, kuris yra mažiau takus, nei įprastas vanduo.

Pumpuojamo skysčio temperatūra turi būti ne aukštesnė nei 35°C.

Prietaisas netinkamas naudoti nenutrūkstamai arba kaip stacionarus įrenginys (pvz., keltuvas, fontano siurblys).

Aplinkos apsauga



Pakuotės medžiagos gali būti perdirbamos. Neišmeskite pakuočių kartu su buitineis atliekomis, bet atiduokite jas perdirbimui.



Naudotų prietaisų sudėtyje yra vertingų, antriniams žaliavų perdirbimui tinkamų medžiagų, todėl jie turėtų būti atiduoti perdirbimo įmonėms. Todėl naudotos prietaisus šalinkite pagal atitinkamą antrinių žaliavų surinkimo sistemą.

Nurodymai apie sudedamąsias medžiagas (REACH)

Aktualią informaciją apie sudedamąsias dalis rasite adresu:

<http://www.karcher.de/de/unternehmen/umweltschutz/REACH.htm>

Garantija

Kiekvienoje šalyje galioja mūsų įgaliotų pardavėjų nustatytos garantijos sąlygos. Galimus prietaiso gedimus garantijos galiojimo laikotarpiu pašalinsime nemokamai, jei tokių gedimų priežastis buvo netinkamos medžiagos ar gamybos defektai. Dėl garantinių gedimų šalinimo kreipkitės į savo pardavėją arba artimiausią klientų aptarnavimo tarnybą pateikdami pirmą patvirtinantį kasos kvitą.

Naudojimo instrukcijoje naudojami simboliai

⚠ **Pavojus**

Žymi gresiantį tiesioginį pavojų, galintį sukelti sunkius sužalojimus arba mirtį.

⚠ **Įspėjimas**

Žymi galimą pavojų, galintį sukelti sunkius sužalojimus arba mirtį.

Atsargiai

Žymi galimą pavojų, galintį sukelti lengvus sužalojimus arba materialinius nuostolius.

Saugos reikalavimai

⚠ *Pavojus gyvybei*

Nesilaikant saugos reikalavimų, elektros srovė gali kelti pavojų gyvybei!

- Kiekvieną kartą prieš pradėdami naudoti prietaisą patikrinkite, ar nepažeisti elektros laidas ir tinklo kištukas. Pažeistą elektros laidą nedelsdami pakeiskite oficialioje klientų aptarnavimo tarnyboje ar elektros prietaisų remonto įmonėje.
- Užtikrinkite, kad visos kištukinės elektros jungtys nebūtų apsemtos.
- Netinkami ilgintuvo laidai gali kelti pavojų. Dirbdami lauke naudokite tik tinkamus ir sertifikuotus vidutinio galingumo ilgintuvų laidus.
Naudojamo ilgintuvo laido kištukas ir jungtis turi būti apsaugoti nuo purškiamo vandens.
- Elektros laido nenaudokite prietaisui nešti ar tvirtinti.
- Atjungdami prietaisą nuo elektros tinklo traukite už kištuko, o ne už elektros laido.
- Netempkite maitinimo kabelio per aštriabriaunius daiktus ir nesuspauskite jo.
- Prietaisą pastatykite ant tvirto pagrindo ir nuo užliejimo apsaugotoje vietoje.
- Jokiu būdu nenaudokite prietaiso ilgai laiką lyjant lietai ar drėgnoje aplinkoje.
- Įtampa, nurodyta prietaiso modelio lentelėje, turi sutapti su elektros srovės šaltinio įtampa.
- Siekiant išvengti gedimų, prietaisą remontuoti ir jo atsargines detales keisti gali tik įgaliota klientų aptarnavimo tarnyba.
- Jei netiekiamas vanduo arba yra uždaryta slėgio tiekimo pusė, vanduo siurblyje gali įkaisti ir išsiveržęs sužaloti! Šiuo režimu siurblių naudokite ne ilgiau nei 3 minutes.
- Draudžiama naudoti šį prietaisą kaip nardinamąjį siurblių.

- Naudodami siurblių plaukimo ar sodo baseinuose bei fontanuose, laikykitės minimalaus 2 m atstumo ir užtikrinkite, kad siurblys neįkristų į vandenį.
- Nurodymai dėl apsauginės elektros įrangos:
Siurbliai, naudojami plaukimo ar sodo baseinuose ir fontanuose, gali būti jungiami tik apsauginiu jungikliu, kurio nominalioji nebalanso srovė neviršija 30 mA. Nenaudokite siurblio, jei plaukimo ar sodo baseine yra žmonių.
Saugumo sumetimais patariame jungti prietaisą apsauginiu (neviršija 30mA) jungikliu.
Jungti prietaisą į elektros tinklą gali tik kvalifikuoti elektrikai. Būtinai laikykitės galiojančių nacionalinių reikalavimų!
Austrijoje, vadovaujantis ÖVE B/EN 60555 1-3 dalimis, plaukimo baseinuose ir tvenkiniuose naudojami siurbliai, turintys nuolatinę elektros jungtį, turi būti maitinami ÖVE patikrintu skiriamuoju transformatoriumi, o antrinė vardinė įtampa negali viršyti 230 V.
- Šis prietaisas nepritaikytas naudoti asmenims (taip pat vaikams) su fizine, sensorine arba dvasine negalia arba asmenims, neturintiems pakankamai reikiamos patirties ir (arba) žinių, nebent prižiūrint už saugą atsakingam asmeniui arba gavus šio asmens nurodymus, kaip naudoti prietaisą. Prižiūrėkite vaikus siekdami užtikrinti, kad jie nežaistų su prietaisu.

Stabilumą užtikrinančios sąlygos

Atsargiai

Prieš visus darbus su prietaisu arba prie jo užtikrinkite stabilumą, kad būtų išvengta nelaimingų atvejų arba pažeidimų.

- Prietaiso stabilumas yra užtikrintas, kai jis pastatomas ant lygaus paviršiaus.

Valdymas

Prietaiso aprašymas

- 1 Elektros laidas su kištuku
- 2 Pneumatinio vamzdžio mova G1(33,3mm)
- 3 Pildymo vamzdis su filtru
- 4 Siurbimo vamzdžio mova G1(33,3mm)
- 5 Išleidimo anga
- 6 Įjungiklis/išjungiklis

Paruošimas

⚠ Pavojus

Prieš pradėdami naudoti siurblį, būtinai laikykite saugos reikalavimų!

Paveikslas **A**

→ Prie siurbimo ir pneumatinio vamzdžio prisukite specialųjį Kärcher priedą G1 (33,3mm).

Pastaba: Stipriai užterštam vandeniui pumpuoti, pavyzdžiui, iš šulinių ar tvenkinių, patariame papildomai naudoti pirminį filtrą. (Specialus priedas 6.997-344.0)

Paveikslas **B**

→ Atsukite pildymo vamzdžio dangtelį ir iki viršaus pripilkite vandens.

→ Tvirtai užsukite dangtelį ant pildymo vamzdžio.

Darbas

→ Įkiškite prietaiso kištuką į rozetę.

Paveikslas **C**

→ Patarimas: norėdami sutrumpinti įsiurbimo laiką, sutrumpinkite pneumatinę žarną maždaug iki 1 m.

Paveikslas **D**

→ Prietaisą įjunkite įjungikliu / išjungikliu.

→ palaukite, kol siurblys ims tolygiai pumpuoti skystį;

⚠ Įspėjimas

Jei netiekiamas vanduo arba yra uždaryta slėgio tiekimo pusė, vanduo siurblyje gali įkaisti ir išsiveržęs sužaloti!

Šiuo režimu siurblį naudokite ne ilgiau nei 3 minutes.

Darbo pabaiga

- pumpuodami vandenį su priemaišomis, po kiekvieno naudojimo išplaukite siurblį švariu vandeniu.
- Išjunkite prietaisą.
- Ištraukite prietaiso kištuką iš kištukinio lizdo.

Techninė priežiūra

⚠ Pavojus

Prieš pradėdami įprastinės ir techninės priežiūros darbus, išjunkite prietaisą ir ištraukite iš lizdo tinklo kištuką.

Priežiūra

Paveikslas **E**

- Nuolat tikrinkite, ar neužsiteršęs pirminis filtras. Pastebėję nešvarumus:
- nusukite pildymo vamzdžio dangtelį;
- išimkite pirminį filtrą ir išlaukite vandens srove.
- Atvėrę išleidimo angą, išplaukite nešvarumų likučius ant filtro angos dugno.
- įstatykite išvalytą pirminį filtrą
- Ranka priveržkite atvamzdžio ir išleidimo angos dangtelius.

Remontas

Prietaiso vidaus prižiūrėti nereikia.

Transportavimas

Atsargiai

Siekiant išvengti nelaimingų atsitikimų ir sužalojimų transportuojant reikia atsižvelgti į prietaiso svorį (žr. „Techniniai duomenys“).

Transportavimas rankomis

→ Prietaisą už rankenos pakelkite į viršų ir neškite.

Transportavimas transporto priemonėmis

→ Prietaisą užfiksuokite, kad nenuslystų ir neapvirstų.

Laikymas

Atsargiai

Siekiant išvengti nelaimingų atsitikimų ir sužalojimų pasirenkant sandėliavimo vietą reikia atsižvelgti į prietaiso svorį (žr. „Techniniai duomenys“).

Prietaiso laikymas

→ Išleidimo varžtu (Nr. 5) išleiskite vandenį iš siurblio.

→ Laikykite prietaisą nuo šalčio apsaugotoje vietoje.

CE deklaracija

Šiuo pareiškime, kad toliau aprašyto aparato brėžiniai ir konstrukcija bei mūsų į rinką išleistas modelis atitinka pagrindinius EB direktyvų saugumo ir sveikatos apsaugos reikalavimus. Jei mašinos modelis keičiamas su mumis nepasitarus, ši deklaracija nebegalioja.

Gaminys: Siurblys

Tipas: 1.645-xxx

Specialios EB direktyvos:

2006/42/EB (+2009/127/EB)

2004/108/EB

2000/14/EB

Taikomi darnieji standartai:

EN 55014–1: 2006 + A1: 2009

EN 55014–2: 1997 + A2: 2008

EN 60335–1

EN 61000–3–2: 2006 + A2: 2009

EN 61000–3–3: 2008

EN 62233: 2008

Taikomos specifikacijos:

EN 60335–2–41

Taikyta atitikties vertinimo procedūra:

2000/14/EB: V priedas

Garso galios lygis dB(A)

	GP 45	GP 55
--	-------	-------

Išmatuotas:	71	72
-------------	----	----

Garantuotas:	73	74
--------------	----	----

Pasirašantys asmenys yra įgalioti parduotuvės vadovybės.

H. Jenner
CEO

S. Reiser
Head of Approbation

Dokumentaciją tvarkyti įgaliotas asmuo:
S. Reiser

Alfred Kärcher GmbH & Co. KG

Alfred-Kärcher-Str. 28 - 40

71364 Winnenden (Germany)

Tel.: +49 7195 14-0

Faksas: +49 7195 14-2212

Winnenden, 2010/07/01

Specialūs priedai

Toliau pateiktų priedų paveikslus rasite šios instrukcijos 4 puslapyje.

6.997-347.0	Siurbimo žarna, parduodama metrais 3/4" (19mm) 25m	Vakuumui atspari spiralinė žarna parduoda metrais ir gali būti individualiai pritaikyta pagal ilgį. Kartu su jungiamaisiais elementais ir siurbimo filtru gali būti naudojama kaip siurbimo komplektas.
6.997-346.0	Siurbimo žarna, parduodama metrais 1" (25,4mm) 25m	
6.997-348.0	Siurbimo žarna, 3,5m	Visiškai paruošta naudoti, vakuumui atspari siurbimo žarna, skirta jungti tiesiai prie siurblio. Tinka siurbimo komplektui ilginti arba naudoti su siurbimo filtru. 3/4" (19mm) žarna su G1 (33,3mm) sriegiu.
6.997-350.0	Siurbimo komplektas, 3,5m	Visiškai paruošta naudoti, vakuumui atspari siurbimo žarna su filtru ir atgalinės srovės vožtuvu. Gali būti naudojama ir kaip siurbimo žarnos ilgintuvas. 3/4" (19mm) žarna su G1 (33,3mm) sriegiu.
6.997-349.0	Siurbimo komplektas, 7,0m	
6.997-345.0	Siurbimo filtras Basic 3/4" (19mm)	Skirtas jungti prie metrais parduodamos siurbimo žarnos. Atgalinės srovės vožtuvas užtikrina, kad pumpuojamas vanduo netekėtų atgal ir šitaip sutrumpina pakartotinio įsiurbimo trukmę.
6.997-342.0	Siurbimo filtras Basic 1" (25,4mm)	
6.997-341.0	Siurbimo filtras Premium	Skirtas jungti prie metrais parduodamos siurbimo žarnos. Atgalinės srovės vožtuvas užtikrina, kad pumpuojamas vanduo netekėtų atgal ir šitaip sutrumpina pakartotinio įsiurbimo trukmę. Ypač tvirta metalo ir plastiko konstrukcija. Tinka 3/4" (19mm) ir 1" (25,4mm) žarnoms.
6.997-343.0	Pirminis filtras (pratakumas iki 3000 l/h)	Pirminis siurblio filtras apsaugo jį nuo stambių purvo dalelių ir smėlio. Norint išvalyti, galima išimti filtro kasetę. Su G1 (33,3 mm) sriegiu.
6.997-344.0	Pirminis filtras (pratakumas iki 6.000 l/h)	
6.997-359.0	Siurblio jungiamasis elementas G1 (33,3 mm)	Skirta sudaryti vakuumui atsparią jungtį tarp siurbimo žarnos ir siurblio. Tinka 3/4" (19 mm) arba 1" (25,4 mm) žarnoms. Su sukamu G1 (33,3 mm) sriegiu. Su atbuliniu vožtuvu, plokščiuoju sandarikliu ir žarnos užspaudikliu. Naudojami kaip sodo siurblių, uždėkite plokščiąjį sandariklį.
6.997-358.0	Jungimo komplektas Basic G1 (33,3mm)	Skirtas prijungti 1/2" (12,7mm) vandens žarnas prie siurblių su G1 (33,3mm) sriegiu.

6.997-340.0	Jungimo kompleksas Premium G1 (33,3mm)	Skirtas prijungti 3/4" (25,4mm) vandens žarnos prie siurblių su G1 (33,3mm) sriegiu. Didesniam vandens pratakumui.
6.997-355.0	Apsauga nuo veikimo be skysčio	Jei siurbliu neteka vanduo, apsauga nuo veikimo be skysčio apsaugo siurblių ir automatiškai jį išjungia. Su G1"(33,3mm) sriegiu.
6.997-357.0	Elektroninis pneumatinis jungiklis	Idealiai tinka perdarant sodo siurblių ir automatinę namų vandentiekio sistemą. Prireikus vandens, siurblys automatiškai įsijungia ir vėl išsijungia. Jei siurbliu neteka vanduo, apsauga nuo veikimo be skysčio apsaugo siurblių ir automatiškai jį išjungia. Su G1"(33,3mm) sriegiu.
6.997-356.0	Plūdinis jungiklis	Priklausomai nuo vandens lygio vandens rezervuare, siurblys įsijungia ir išsijungia automatiškai. Su specialiu 10 m ilgio maitinimo laidu.

Pagalba gedimų atveju

⚠ Pavojus

Siekiant išvengti gedimų, prietaisą remontuoti ir jo atsargines detales keisti gali tik įgaliota klientų aptarnavimo tarnyba.

Prieš visus prietaiso priežiūros darbus išjunkite prietaisą ir ištraukite elektros laido kištuką iš tinklo lizdo.

Gedimas	Priežastis	Šalinimas
Siurblys nepumpuoja skysčio	Į siurbį patekęs oras	Žr. skyriaus „Pasiruošimas“ A ir B pav. ir skyriaus „Naudojimas“ C pav.
	Užsikišęs įsiurbimo vamzdis	Ištraukite tinklo kištuką ir išvalykite įsiurbimo vamzdį
	Užterštas pirminis filtras	Išimkite ir tekančiu vandeniu nuplaukite pirminį filtrą, jei reikia, atvėrę išleidimo angą, išplaukite nešvarumų likučius ant filtro angos dugno.
Siurblys neveikia arba išsijungia	Nutrūkęs maitinimas	Patikrinkite saugiklį ir elektros jungtis
	Dėl perkaitimo variklio apsauginis jungiklis išjungė siurbį.	Ištraukite tinklo kištuką, palaukite, kol siurblys atvės, išvalykite siurbimo vietą, saugokite, kad siurblys neveiktų be skysčio
Siurbimo galia mažėja arba yra per maža	Užsikišęs įsiurbimo vamzdis	Ištraukite tinklo kištuką ir išvalykite įsiurbimo vamzdį
	Užterštas pirminis filtras	Išimkite ir tekančiu vandeniu nuplaukite pirminį filtrą, jei reikia, atvėrę išleidimo angą, išplaukite nešvarumų likučius ant filtro angos dugno.
	Nesandari siurbimo pusė	Patikrinkite, ar sandari visa įsiurbimo pusė.
	Siurblio siurbiamoji galia priklauso nuo pakėlimo aukščio ir prijungtos šalutinės įrangos	Laikykitės techniniuose duomenyse pateiktų reikalavimų dėl pakėlimo aukščio, pasirinkite kitokio skersmens žarną arba ilgį.

Iškilius klausimams arba prietaisui sugedus, Jums padės mūsų Kärcher filialo darbuotojai. Adresą rasite kitoje pusėje.

Techniniai duomenys

		GP 45	GP 55
Įtampa	V	230 - 240	230 - 240
Dažnis	Hz	50	50
Galingumas, P_{nenn} (nominalus)	W	1050	1100
Didžiausias debitas	l/h	3800	4300
Didžiausias siurbimo aukštis	m	9	9
Didžiausias slėgis	MPa (bar)	0,43 (4,3)	0,49 (4,9)
Didžiausias pakėlimo aukštis	m	43	49
Didžiausia nešvarumų apimtis	mm	1	1
Masė	kg	10,2	10,2

Gamintojas pasilieka teisę keisti techninius duomenis!

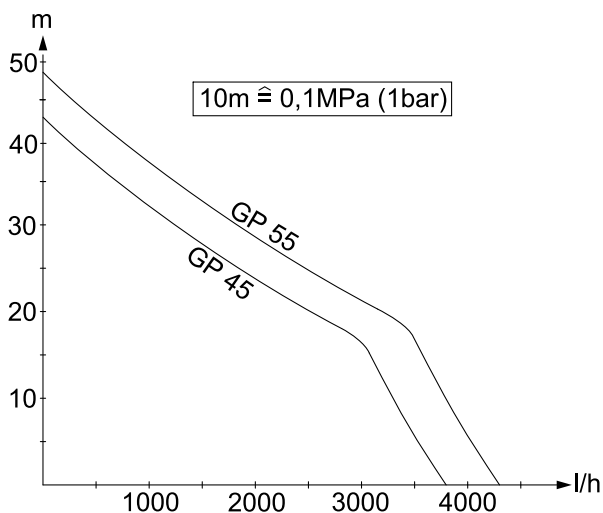

Galimas debitas yra tuo didesnis:

- kuo mažesnis įsiurbimo ir pakėlimo aukštis
- kuo didesnis naudojamų žarnų skersmuo
- kuo trumpesnės naudojamos žarnos
- kuo mažiau slėgio prarandama dėl prijungto priedo

Оглавление

Общие указания	RU . . . 1
Указания по технике безопасности	RU . . . 2
Управление	RU . . . 3
Уход, техническое обслуживание	RU . . . 4
Транспортировка	RU . . . 4
Хранение	RU . . . 4
Заявление о соответствии требованиям СЕ	RU . . . 5
Специальные принадлежности	RU . . . 6
Помощь в случае неполадок	RU . . . 8
Технические данные	RU . . . 10

Общие указания

Уважаемый покупатель!



Перед первым применением вашего прибора прочитайте эту оригинальную инструкцию по эксплуатации, после этого действуйте соответственно и сохраните ее для дальнейшего пользования или для следующего владельца.

Использование по назначению

Данный прибор разработан для личного использования и не рассчитан на требования для профессионального применения.

Изготовитель не несет ответственности за возможные убытки, которые возникли по причине использования не по назначению или вследствие неправильного обслуживания.

Устройство предназначено преимущественно для использования в доме и в саду.

Допустимые для перекачки жидкости:

- Техническая вода
- Колодезная вода
- Родниковая вода
- Дождевая вода
- Вода в ванной (при условии соответствующей дозировки добавок)

⚠ Предупреждение

Не разрешается перекачка разъедающих, легковоспламеняющихся или взрывоопасных веществ (например, бензин, керосин, нитрораствор), жиров, масел, нефти, соленой воды и стоков из туалетов и зашленной воды, которая обладает меньшей текучестью, чем вода. Температура перекачиваемой жидкости не должна превышать 35°C. Прибор не предназначен для непрерывной работы насоса или для стационарной установки (например, в качестве подъемного механизма, фонтанного насоса).

Охрана окружающей среды



Упаковочные материалы пригодны для вторичной обработки. Поэтому не выбрасывайте упаковку вместе с домашними отходами, а сдайте ее в один из пунктов приема вторичного сырья.



Старые приборы содержат ценные перерабатываемые материалы, подлежащие передаче в пункты приемки вторичного сырья. Поэтому утилизируйте старые приборы через соответствующие системы приемки отходов.

Инструкции по применению компонентов (REACH)

Актуальные сведения о компонентах приведены на веб-узле по следующему адресу:

<http://www.karcher.de/de/unternehmen/umweltschutz/REACH.htm>

Гарантия

В каждой стране действуют соответственно гарантийные условия, изданные уполномоченной организацией сбыта нашей продукции в данной стране. Возможные неисправности прибора в течение гарантийного срока мы устраняем бесплатно, если причина заключается в дефектах материалов или ошибках при

изготовлении. В случае возникновения претензий в течение гарантийного срока просьба обращаться, имея при себе чек о покупке, в торговую организацию, продавшую вам прибор или в ближайшую уполномоченную службу сервисного обслуживания.

Символы в руководстве по эксплуатации

⚠ Опасность

Для непосредственно грозящей опасности, которая приводит к тяжелым увечьям или к смерти.

⚠ Предупреждение

Для возможной потенциально опасной ситуации, которая может привести к тяжелым увечьям или к смерти.

Внимание!

Для возможной потенциально опасной ситуации, которая может привести к легким травмам или повлечь материальный ущерб.

Указания по технике безопасности

⚠ Опасность для жизни

При несоблюдении указаний по технике безопасности существует опасность для жизни от электрического тока!

- Перед началом работы с прибором проверять сетевой шнур и штепсельную вилку на наличие повреждений. Поврежденный сетевой шнур должен быть незамедлительно заменен уполномоченной службой сервисного обслуживания/специалистом-электриком.
- Все электрические штепсельные соединения должны находиться в защищенном от затопления месте.
- Неподходящие удлинители могут представлять опасность. Вне помещений следует использовать только допущенные для использования и соответственно маркированные удлинители с достаточным поперечным сечением провода.
- Штекер и соединительный элемент используемого удлинителя должны быть защищены от брызг.
- Не используйте сетевую кабель питания для транспортировки или фиксации прибора.
- При отсоединении прибора от сети питания необходимо тянуть за штепсельную вилку, а не за кабель.
- Следите за тем, чтобы сетевой кабель не заземлялся и не терся об острые края.
- Устанавливать устройство в стойком и защищенном от перелива положении.
- Не эксплуатировать прибор продолжительное время во время дождя или при влажной погоде.
- Напряжение, указанное в заводской табличке, должно соответствовать напряжению источника тока.
- Во избежание опасности, ремонт и установку запасных деталей должны выполнять только авторизированные сервисные центры.
- При отсутствии подачи воды или при закрытом клапане вода может нагреваться в насосе и причинить ожог! Эксплуатировать насос в этом рабочем состоянии на протяжении макс. 3 минут.
- Нельзя использовать насос как погружной насос.
- При использовании насоса вблизи плавательных бассейнов, садовых прудов или фонтанов соблюдать минимальное расстояние 2 м и защитить прибор от соскальзывания в воду.
- Следить за электрическими защитными устройствами:
Использовать погружные насосы вблизи бассейнов, садовых прудов и фонтанов только с автоматом защиты от тока утечки с номинальным то-

ком утечки 30 мА. Если в бассейне или садовом пруду находятся люди, запрещается использовать насос. Из соображений безопасности, мы рекомендуем использовать устройство с автоматом защиты от тока утечки (утечки 30 мА).

Электрические соединения должны выполняться только электриком. Следует обязательно соблюдать национальные требования!

В Австрии насосы для использования в бассейнах и садовых прудах, оборудованные фиксированным соединительным трубопроводом, согласно ÖVE V/EN 60555 часть 1 - 3, должны получать электропитание от одобренного ÖVE разделительного трансформатора, причем номинальное напряжение не должно превышать 230В.

- Это устройство не предназначено для использования людьми (в том числе и детей) с ограниченными физическими, сенсорными или умственными способностями или лицами с отсутствием опыта и/или знаний, за исключением случаев, если за обеспечением безопасности их работы наблюдают специально подготовленные лица или они получают от них указания, касающиеся использования устройства. Необходимо следить за детьми, не разрешать им играть с устройством.

Условия для обеспечения устойчивости

Внимание!

Перед выполнением любых действий с прибором или у прибора необходимо обеспечить устойчивость во избежание несчастных случаев или повреждений.

- Устойчивость прибора гарантирована только в том случае, если он установлен на ровной поверхности.

Управление

Описание прибора

- 1 Сетевой шнур со штепсельным разъемом
- 2 Подключение G1(33,3 мм) напорный трубопровод
- 3 Патрубок заполнения с предварительным фильтром
- 4 Подключение G1(33,3 мм) всасывающий трубопровод
- 5 Выпускное отверстие
- 6 Выключатель Вкл./Выкл

Подготовка

⚠ Опасность

Перед использованием насоса нужно обязательно придерживаться указаний по безопасности!

Рисунок А

- ➔ Подключить всасывающий и напорный трубопровод со специальными принадлежностями фирмы "Керхер" G1 (33,3 мм).

Указание: Для насосов, перекачивающих сильно загрязненную воду, например, из колодцев или прудов, мы советуем использовать один из дополнительных фильтров очистки. (Специальные принадлежности: 6.997-344.0)

Рисунок В

- ➔ Открутить крышку на заливном патрубке и заполнить водой до перелива.
- ➔ Плотно закрутить крышку заливного патрубка.

Эксплуатация прибора

- ➔ Вставить сетевую штепсельную вилку в розетку.

Рисунок С

- ➔ Совет: Для сокращения времени всасывания поднять напорный шланг припл. на 1 м.

Рисунок D

- ➔ Выключение прибора производится с помощью выключателя Вкл./Выкл.

- Подождать, пока насос не будет всасывать и равномерно качать.

⚠ Предупреждение

При отсутствии подачи воды или при закрытом клапане вода может нагреваться в насосе и причинить ожог! Эксплуатировать насос в этом рабочем состоянии на протяжении макс. 3 минут.

Окончание работы

- При подачи воды с добавками после каждого использования полоскать насос чистой водой.
- Выключите прибор.
- Вытащите штепсельную вилку из розетки.

Уход, техническое обслуживание

⚠ Опасность

При проведении любых работ по уходу и техническому обслуживанию аппарата следует выключить, а сетевой шнур - вынуть из розетки.

Уход

Рисунок **Е**

- Регулярно проверять предварительный фильтр на наличие загрязнений. В случае видимых загрязнений действовать следующим образом:
- Открутить крышку на патрубке заполнения.
- Изъять предварительный фильтр и промыть под проточной водой.
- Промыть остатки грязи на дне корпуса фильтра путем открытия спускного отверстия.
- Вставить почищенный фильтр для предварительной очистки
- Сильно прикрутить крышку на заливной патрубке и на выпускное отверстие.

Профилактическое обслуживание

Прибор не нуждается в профилактическом обслуживании.

Транспортировка

Внимание!

Во избежание несчастных случаев или травмирования, при транспортировке необходимо принять во внимание вес прибора (см. раздел "Технические данные").

Транспортировка вручную

- Высоко поднять прибор за ручку и перенести.

Транспортировка на транспортных средствах

- Зафиксировать прибор от смещения и опрокидывания.

Хранение

Внимание!

Во избежание несчастных случаев или травмирования, при выборе места хранения необходимо принять во внимание вес прибора (см. раздел "Технические данные").

Хранение прибора

- Выпустить воду из насоса через спускное отверстие (поз. 5).
- Прибор следует хранить в защищенном от мороза помещении.

Заявление о соответствии требованиям СЕ

71364 Winnenden (Germany)

Тел.: +49 7195 14-0

Факс: +49 7195 14-2212

Winnenden, 2010/07/01

Настоящим мы заявляем, что нижеуказанный прибор по своей концепции и конструкции, а также в осуществленном и допущенном нами к продаже исполнении отвечает соответствующим основным требованиям по безопасности и здоровью согласно директивам ЕС. При внесении изменений, не согласованных с нами, данное заявление теряет свою силу.

Продукт **Насос**

Тип: 1.645-xxx

Основные директивы ЕС

2006/42/ЕС (+2009/127/ЕС)

2004/108/АÑ

2000/14/ЕС

Примененные гармонизированные нормы

EN 55014-1: 2006 + A1: 2009

EN 55014-2: 1997 + A2: 2008

EN 60335-1

EN 61000-3-2: 2006 + A2: 2009

EN 61000-3-3: 2008

EN 62233: 2008

Примененные спецификации:

EN 60335-2-41

Примененный порядок оценки соответствия

2000/14/ЕС: Приложение V

Уровень мощности звука dB(A)

GP 45 GP 55

Измерено: 71 72

Гарантировано: 73 74

Нижеподписавшиеся лица действуют по поручению и по доверенности руководства предприятия.



H. Jenner

CEO



S. Reiser

Head of Approbation

уполномоченный по документации:

S. Reiser

Alfred Kaercher GmbH & Co. KG

Alfred-Kaercher-Str. 28 - 40

Специальные принадлежности

Изображения указанных далее специальных принадлежностей вы найдете на странице 4 данного руководства.

6.997-347.0	Всасывающий шланг, продающийся на метры 3/4" (19 мм) 25 м	Вакуум-плотный спиральный шланг для нарезки отдельных шлангов необходимой длины. Совмещен с соединительными деталями и всасывающим фильтром, применяется в качестве отдельной всасывающей гарнитуры.
6.997-346.0	Всасывающий шланг, продающийся на метры 1" (25,4 мм) 25 м	
6.997-348.0	Всасывающий шланг 3,5 м	Полностью готовый к подключению, вакуум-плотный всасывающий шланг для прямого подключения к насосу. Для удлинения всасывающей гарнитуры или для использования со всасывающими фильтрами. 3/4" (19 мм) шланг с соединительной резьбой G1 (33,3 мм).
6.997-350.0	Всасывающая гарнитура 3,5 м	Полностью готовый к подключению, вакуум-плотный всасывающий шланг со всасывающим фильтром и системой остановки обратного потока. Также применяется в качестве удлинителя всасывающего шланга. 3/4" (19 мм) шланг с соединительной резьбой G1 (33,3 мм).
6.997-349.0	Всасывающая гарнитура 7,0 м	
6.997-345.0	Всасывающий фильтр Basic 3/4" (19мм)	Для подключения к всасывающему шлангу, продающемуся на метры. Система остановки обратного потока препятствует возврату перекачиваемой воды и вследствие этого уменьшает время повторного всасывания.
6.997-342.0	Всасывающий фильтр Basic 1" (25,4мм)	
6.997-341.0	Всасывающий фильтр Premium	Для подключения к всасывающему шлангу, продающемуся на метры. Система остановки обратного потока препятствует возврату перекачиваемой воды и вследствие этого уменьшает время повторного всасывания. Прочное металлопластиковое исполнение. Подходит для шлангов 3/4" (19мм) и 1"(25,4мм).

6.997-343.0	Фильтр грубой очистки (расход до 3000 л/ч)	Фильтр грубой очистки насоса для защиты насоса от крупных частиц грязи или песка. Фильтровальную вставку можно вынуть для последующей очистки. С соединительной резьбой G1 (33,3 мм).
6.997-344.0	Фильтр грубой очистки (расход до 6000 л/ч)	
6.997-359.0	Соединительная деталь насоса G1 (33,3 мм)	Для вакуум-плотного подключения всасывающего шланга к насосу. Подходит для шлангов 3/4" (19мм) или 1"(25,4мм). С вращающейся соединительной резьбой G1(33,3 мм). Включая обратный клапан, плоское уплотнение и клемму шланга. При применении в качестве садового насоса следует установить плоское уплотнение.
6.997-358.0	Набор для подключения Basic G1 (33,3мм)	Для подключения к 1/2" (12,7 мм) резиновым шлангам в насосах с соединительной резьбой G1 (33,3 мм).
6.997-340.0	Набор для подключения Premium G1 (33,3мм)	Для подключения к 3/4" (25,4 мм) резиновым шлангам в насосах с соединительной резьбой G1 (33,3 мм). Для повышенной утечки воды.
6.997-355.0	Предохранитель от работы всухую	Если через насос не нагнетается вода, предохранитель от работы всухую защищает насос от повреждений и автоматически отключает его. С соединительной резьбой G1" (33,3 мм).
6.997-357.0	Электронный манометрический выключатель	Идеально подходит для переоборудования садового насоса в автомат бытового водоснабжения. В зависимости от потребности в воде, насос автоматически включается и затем отключается. Если через насос не нагнетается вода, предохранитель от работы всухую защищает насос от повреждений и автоматически отключает его. С соединительной резьбой G1" (33,3 мм).
6.997-356.0	Поплавковый выключатель	Автоматически включает и отключает насос в зависимости от уровня воды в резервуарах. С 10 метровым специальным питающим кабелем.

Помощь в случае неполадок

⚠ Опасность

Во избежание опасности, ремонт и установку запасных деталей должны выполнять только авторизированные сервисные центры.

Перед проведением любых работ с прибором, выключить прибор и вытянуть штепсельную вилку.

Неполадка	Причина	Способ устранения
Насос работает, но не перекачивает.	Воздух в насосе	См. главу „Подготовка“, рис. А и В, и главу „Эксплуатация“, рис. С
	Закупорен всасывающий трубопровод	Вытянуть сетевой штекер и почистить всасывающий трубопровод
	Фильтр предварительной очистки загрязнен.	Снять предварительный фильтр и промыть под проточной водой, при необходимости выпустить остатки грязи из фильтра через спускное отверстие.
Насос не запускается или внезапно остановился в ходе работы	Прерывание подачи питания	Проверить предохранители и электрические соединения
	Плавкий предохранитель отключил двигатель вследствие перегрева.	Вытянуть сетевую вилку, дать насосу остыть, прочистить зону всасывания, избегать эксплуатации всухую
Мощность падает или слишком малая	Закупорен всасывающий трубопровод	Вытянуть сетевой штекер и почистить всасывающий трубопровод
	Фильтр предварительной очистки загрязнен.	Снять предварительный фильтр и промыть под проточной водой, при необходимости выпустить остатки грязи из фильтра через спускное отверстие.
	Неплотность на стороне всасывания	Контроль всей стороны всасывания на наличие неплотностей.
	Мощность насоса зависит от высоты подачи и подключенной периферии.	Необходимо следить за максимальной высотой перекачки, см. раздел "Технические данные", при необходимости выбрать другой диаметр или длину шланга

Филиал фирмы Kärcher с удовольствием ответит на ваши вопросы и окажет содействие при устранении неисправностей в приборе. Адрес указан на обороте

Технические данные

		GP 45	GP 55
Напряжение	V	230 - 240	230 - 240
Частота	Hz	50	50
Мощность $P_{ном}$	W	1050	1100
Макс. объем перекачки	l/h	3800	4300
Макс. высота всасывания	m	9	9
Макс. давление	MPa (bar)	0,43 (4,3)	0,49 (4,9)
Макс. высота перекачки	m	43	49
Макс. размер частиц, допустимых для перекачки	mm	1	1
Вес	kg	10,2	10,2

Изготовитель оставляет за собой право внесения технических изменений!

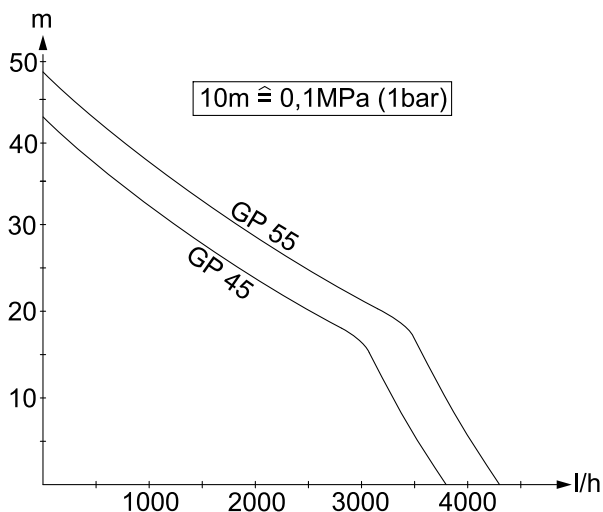

Возможный объем подачи тем больше:

- чем меньше высота всасывания и перекачки
- чем больше диаметр используемых шлангов
- чем короче используемые шланги
- чем меньшее падение давления, обусловленное подсоединением дополнительного оборудования

Spis treści

Instrukcje ogólne	PL . . . 1
Wskazówki bezpieczeństwa	PL . . . 2
Obsługa	PL . . . 3
Czyszczenie i konserwacja	PL . . . 3
Transport	PL . . . 4
Przechowywanie	PL . . . 4
Deklaracja UE	PL . . . 4
Wyposażenie specjalne	PL . . . 5
Usuwanie usterek	PL . . . 7
Dane techniczne	PL . . . 8

Instrukcje ogólne

Szanowny Kliencie!



Przed pierwszym użyciu urządzenia należy przeczytać oryginalną instrukcję obsługi, postępować według jej wskazań i zachować ją do późniejszego wykorzystania lub dla następnego użytkownika.

Użytkowanie zgodne z przeznaczeniem

To urządzenie zostało opracowane do użytku prywatnego i nie jest przeznaczone do zastosowania przemysłowego.

Producent nie odpowiada za ewentualne szkody mające miejsce z racji użytkowania urządzenia niezgodnego z przeznaczeniem albo niewłaściwej obsługi.

Urządzenie jest przeznaczone przede wszystkim do stosowania w domu i ogrodzie.

Dopuszczalne ciecze do przetaczania:

- Woda użytkowa
- Woda studzienna
- Woda źródłana
- Woda deszczowa
- Woda z basenów pływackich (przy założeniu właściwego dozowania dodatków)

⚠ Ostrzeżenie

Nie mogą być przetaczane natomiast materiały żrące, łatwopalne albo wybuchowe (np. benzyna, nafta, rozcieńczal-

nik nitro), smary, oleje, woda solona ani ścieki z toalet czy zamulona woda, które mają niższą płynność niż woda.

Temperatura przetaczanej cieczy nie może przekraczać 35°C.

Urządzenie nie nadaje się do pompowania ciągłego ani jako instalacja stacjonarna (np. urządzenie podnośnikowe, pompa fontanna).

Ochrona środowiska



Materiały użyte do opakowania nadają się do recyklingu. Opakowania nie należy wrzucać do zwykłych pojemników na śmieci, lecz do pojemników na surowce wtórne.



Zużyte urządzenia zawierają cenne surowce wtórne, które powinny być oddawane do utylizacji. Z tego powodu należy usuwać zużyte urządzenia za pośrednictwem odpowiednich systemów utylizacji.

Wskazówki dotyczące składników (REACH)

Aktualne informacje dotyczące składników znajdują się pod:

<http://www.karcher.de/de/unternehmen/umweltschutz/REACH.htm>

Gwarancja

W każdym kraju obowiązują warunki gwarancji określone przez odpowiedniego lokalnego dystrybutora. Ewentualne usterki urządzenia usuwane są w okresie gwarancji bezpłatnie, o ile spowodowane są błędem materiałowym lub produkcyjnym. W sprawach napraw gwarancyjnych prosimy kierować się z dowodem zakupu do dystrybutora lub do autoryzowanego punktu serwisowego.

Symbole w instrukcji obsługi

⚠ Niebezpieczeństwo

Przy bezpośrednim niebezpieczeństwie, prowadzącym do ciężkich obrażeń ciała lub do śmierci.

⚠ Ostrzeżenie

Na możliwie niebezpieczną sytuację, mogącą prowadzić do ciężkich obrażeń ciała lub śmierci.

Uwaga

Na możliwie niebezpieczną sytuację, mogącą prowadzić do lekkich obrażeń ciała lub szkód materialnych.

Wskazówki bezpieczeństwa

⚠ Zagrożenie życia

Nieprzestrzeżenie wskazówek dotyczących bezpieczeństwa stwarza niebezpieczeństwo porażenia prądem elektrycznym!

- Przed każdym zastosowaniem sprawdzić, czy przewód zasilający lub wtyczka nie są uszkodzone. W przypadku uszkodzenia przewodu zasilającego niezwłocznie zlecić jego wymianę autoryzowanemu serwisowi lub elektrykowi.
- Wszystkie elektryczne złącza wtykowe należy umieścić w obszarze zabezpieczonym przed zalaniem.
- Nieodpowiednie przewody przedłużeniowe mogą być niebezpieczne. Na wolnym powietrzu należy stosować tylko dopuszczone do tego celu i odpowiednio oznaczone przedłużacze o wystarczającym przekroju. Wtyczka i łącznik używanego przewodu przedłużeniowego muszą być wodoszczelne.
- Nie używać przewodu sieciowego do transportowania / mocowania urządzenia.
- Aby odłączyć urządzenie od sieci, nie ciągnąć za kabel instalacyjny, lecz za wtyczkę.
- Unikać sytuacji prowadzących do uszkodzenia mechanicznego kabla zasilającego (przecięcia, przetarcia, zgniecenia, wyrwania).
- Urządzenie powinno zostać zabezpieczone przed zatopieniem i zalaniem.
- Nie używać urządzenia długotrwale w czasie deszczu lub przy dużej wilgotności powietrza.
- Napięcie podane na tabliczce znamionowej musi się zgadzać z napięciem źródła prądu.

- Aby wykluczyć zagrożenia, naprawy i montaż części zamiennych mogą być przeprowadzane jedynie przez autoryzowany serwis.

- Przy braku dopływu wody wzgl. zamkniętej stronie ciśnieniowej woda w pompie się nagrzewa i może prowadzić do obrażeń przy wydostaniu się na zewnątrz!

W tym ustawieniu eksploatacyjnym pompę można uruchomić maksymalnie na 3 minuty.

- Pompa nie powinna być stosowana jako pompa zanurzeniowa.
- W przypadku stosowania pompy w basenach pływackich, stawach ogrodowych i fontannach należy zachować minimalną odległość 2 m i zabezpieczyć urządzenie przed zsunieniem się do wody.
- Przestrzegać zasad bezpieczeństwa elektrycznego:

Pompy w basenach pływackich, stawach ogrodowych i fontannach mogą być obsługiwane tylko przy użyciu wyłącznika ochronnego prądowego o prądzie uszkodzeniowym sięgającym maks. 30 mA. Gdy wewnątrz basenu pływackiego albo w stawu ogrodowego znajdują się osoby, pompy nie można włączać.

Ze względów bezpieczeństwa zaleca się uruchamianie urządzenia zawsze przy użyciu wyłącznika ochronnego prądowego (maks. 30 mA).

Przyłącze elektryczne może być wykonane jedynie przez specjalistę elektryka. Przy tym należy przestrzegać odnośnych krajowych przepisów!

W Austrii pompy używane w basenach pływackich i stawach ogrodowych, wyposażone w stały przewód łączący, muszą być zasilane zgodnie z ÖVE B/EN 60555 cz. 1 do 3 poprzez transformator izolacyjny atestowany przez ÖVE, przy czym napięcie znamionowe sekundarne nie może przekraczać 230 V.

- Niniejsze urządzenie nie jest przeznaczone do użytku przez osoby (włącznie z dziećmi) z ograniczonymi możliwościami psychofizycznymi albo nie posiadające doświadczenia i/lub wiedzy, chyba że są one nadzorowane przez osobę odpowiedzialną za ich bezpieczeństwo albo otrzymały od niej wskazówki, w jaki sposób używać tego urządzenia. Dzieci powinny być nadzorowane, żeby uniknąć wykorzystywania urządzenia do zabawy.

Warunki dla stateczności

Uwaga

Przed jakąkolwiek czynnością przy użyciu urządzenia lub przy urządzeniu należy stworzyć warunki dla stateczności, w celu uniknięcia wypadków wzgl. uszkodzeń.

- Stateczność urządzenia jest zagwarantowana, gdy stoi ono na równej powierzchni.

Obsługa

Opis urządzenia

- 1 Przewód zasilający z wtyczką
- 2 Przyłącze G1(33,3 mm) przewód ciśnieniowy
- 3 Króciec wlewowy z filtrem wstępnym
- 4 Przyłącze G1(33,3 mm) przewód ssący
- 5 Otwór spustowy
- 6 Wyłącznik

Przygotowanie

⚠ Niebezpieczeństwo

Przed uruchomieniem pompy koniecznie należy przeczytać wskazówki dotyczące bezpieczeństwa!

Rysunek **A**

- ➔ Podłączyć przewód ssący i ciśnieniowy za pomocą specjalnego akcesorium firmy Kärcher G1 (33,3 mm).

Wskazówka: Do pompowania mocno zabrudzonej wody, np. ze studni lub stawów, zalecamy używanie dodatko-

wych filtrów wstępnych. (Wyposażenie specjalne: 6.997-344.0)

Rysunek **B**

- ➔ Odkręcić korek na króćcu wlewowym i wlewać wodę, aż do przelania.
- ➔ Pokrywę mocno nakręcić na króciec wlewowy.

Praca urządzenia

- ➔ Włożyć wtyczkę sieciową do gniazdka.

Rysunek **C**

- ➔ Wskazówka: aby skrócić czas ssania, wąż ciśnieniowy należy podnieść na wysokość ok. 1 m.

Rysunek **D**

- ➔ Włączyć urządzenie przy użyciu włącznika / wyłącznika.
- ➔ Odczekać, aż pompa zassie wodę i zacząć ją równomiernie tłoczyć.

⚠ Ostrzeżenie

Przy braku dopływu wody wzgl. zamkniętej stronie ciśnieniowej woda w pompie się nagrzeje i może prowadzić do obrażeń przy wydostaniu się na zewnątrz!

W tym ustawieniu eksploatacyjnym pompę można uruchomić maksymalnie na 3 minuty.

Zakończenie pracy

- ➔ w przypadku tłoczenia wody z dodatkami, po każdym użyciu pompę należy przepłukać czystą wodą.
- ➔ Wyłączyć urządzenie.
- ➔ Wyciągnąć wtyczkę z gniazdka.

Czyszczenie i konserwacja

⚠ Niebezpieczeństwo

Przed przystąpieniem do wszelkich prac pielęgnacyjnych i konserwacyjnych urządzenie wyłączyć i wyjąć wtyczkę z gniazdka sieciowego.

Konserwacja

Rysunek **E**

- ➔ Filtr wstępny należy regularnie kontrolować pod względem zabrudzenia. W przypadku widocznego zabrudzenia postępować w sposób następujący:

- Odkręcić nakrętkę króćca wlewowego.
- Wyjąć filtr wstępny i wyczyścić pod bieżącą wodą.
- Wypłukać resztki zanieczyszczeń z dna rynienki filtra poprzez otwarcie otworu spustowego.
- Włożyć wyczyszczony filtr wstępny
- Dokręcić ręcznie nakrętkę króćca wlewowego i otworu spustowego.

Konserwacja

Urządzenie nie wymaga konserwacji.

Transport

Uwaga

W celu uniknięcia wypadków wzgl. zranień przy transporcie należy zwrócić uwagę na ciężar urządzenia (patrz dane techniczne).

Transport ręczny

- Podnieść urządzenie i nosić przy użyciu uchwyty nośnego.

Transport w pojazdach

- Zabezpieczyć urządzenie przed przesunięciem i przewróceniem się.

Przechowywanie

Uwaga

W celu uniknięcia wypadków wzgl. zranień, przy wyborze miejsca składowania należy zwrócić uwagę na ciężar urządzenia (patrz dane techniczne).

Przechowywanie urządzenia

- Opróżnić pompę z wody przez otwór spustowy (poz. 5).
- Urządzenie należy przechowywać w miejscu zabezpieczonym przed mrozem.

Deklaracja UE

Niniejszym oświadczamy, że określone poniżej urządzenie odpowiada pod względem koncepcji, konstrukcji oraz wprowadzonej przez nas do handlu wersji obowiązującym wymogom dyrektyw UE dotyczącym wymagań w zakresie bezpieczeństwa i zdrowia. Wszelkie nie uzgodnione z nami modyfikacje urządzenia powodują utratę ważności tego oświadczenia.

Produkt: **Pompa**
Typ: 1.645-xxx
Obowiązujące dyrektywy WE
 2006/42/WE (+2009/127/WE)
 2004/108/WE
 2000/14/WE

Zastosowane normy zharmonizowane
 EN 55014-1: 2006 + A1: 2009
 EN 55014-2: 1997 + A2: 2008
 EN 60335-1
 EN 61000-3-2: 2006 + A2: 2009
 EN 61000-3-3: 2008
 EN 62233: 2008

Zastosowane specyfikacje:
 EN 60335-2-41

Zastosowana metoda oceny zgodności
 2000/14/WE: Załącznik V

Poziom mocy akustycznej dB(A)
 GP 45 **GP 55**

Zmierzony:	71	72
Gwarantowany:	73	74

Z upoważnienia zarządu przedsiębiorstwa.

 H. Jenner
 CEO

 S. Reiser
 Head of Approval

Pełnomocnik dokumentacji:
 S. Reiser

Alfred Kärcher GmbH & Co. KG
 Alfred-Kärcher-Str. 28 - 40
 71364 Winnenden (Germany)
 tel.: +49 7195 14-0
 faks: +49 7195 14-2212

Winnenden, 2010/07/01

Wyposażenie specjalne

Rysunki wyposażenia specjalnego przedstawionego poniżej znajdują się na stronie 4 niniejszej instrukcji.

6.997-347.0	Wąż ssący, miara metrowa 3/4" (19 mm) 25 m	Hermetyczny wąż spiralny do przycinania pojedynczych długości węża. Z możliwością użycia jako indywidualny garnitur ssawny w połączeniu ze złączką i filtrem ssącym.
6.997-346.0	Wąż ssący, miara metrowa 1" (25,4 mm) 25 m	
6.997-348.0	Wąż ssący 3,5 m	Hermetyczny wąż ssący, w pełni gotowy do bezpośredniego podłączenia do pompy. Jako przedłużacz do garnituru ssawnego lub do użytku z filtrami ssącymi. Wąż 3/4" (19 mm) z gwintem podłączeniowym G1 (33,3 mm).
6.997-350.0	Garnitur ssawny 3,5 m	Hermetyczny wąż ssący, w pełni gotowy do podłączenia, z filtrem ssącym i z zabezpieczeniem przed cofaniem wody. Możliwe użycie również jako przedłużacz węża ssącego. Wąż 3/4" (19 mm) z gwintem podłączeniowym G1 (33,3 mm).
6.997-349.0	Garnitur ssawny 7,0 m	
6.997-345.0	Filtr ssący Basic 3/4" (19 mm)	Do podłączenia do miary metrowej węża ssawnego. Zabezpieczenie przed cofaniem wody zapobiega powrotowi tłoczzonej wody i skraca tym samym czas ponownego zasysania.
6.997-342.0	Filtr ssący Basic 1" (25,4 mm)	
6.997-341.0	Filtr ssący Premium	Do podłączenia do miary metrowej węża ssawnego. Zabezpieczenie przed cofaniem wody zapobiega powrotowi tłoczzonej wody i skraca tym samym czas ponownego zasysania. Wytrzymałe wykonanie z tworzywa sztucznego i metalu. Pasuje do węży 3/4" (19 mm) i 1" (25,4 mm).
6.997-343.0	Filtr wstępny (przepływ do 3000 l/h)	Filtr przedni pompy do ochrony pompy przed grubymi cząstkami brudu lub piasku. Wkład filtra można wyjąć w celu jego wyczyszczenia. Z gwintem przyłączeniowym G1 (33,3 mm).
6.997-344.0	Filtr wstępny (przepływ do 6000 l/h)	

6.997-359.0	Element przyłączeniowy pompy G1 (33,3 mm).	Do hermetycznego przyłączenia wężyka do zasilania do pompy. Pasuje do węży 3/4" (19 mm) lub 1"(25,4 mm). Z obrotowym gwintem przyłączeniowym G1 (33,3 mm). Włącznie z zaworem zwrotnym, uszczelką płaską i zaciskiem węzowym. Gdy używa się z pompami ogrodowymi, zastosować uszczelkę płaską.
6.997-358.0	Zestaw przyłączeniowy Basic G1 (33,3 mm)	Do przyłączenia węży wodnych 1/2" (12,7 mm) do pompy z gwintem przyłączeniowym G1 (33,3 mm).
6.997-340.0	Zestaw przyłączeniowy Premium G1(33,3 mm)	Do przyłączenia węży wodnych 3/4" (25,4mm) do pompy z gwintem przyłączeniowym G1 (33,3 mm). Na podwyższony przepływ wody.
6.997-355.0	Zabezpieczenie przed pracą na sucho	Gdy przez pompę nie przepływa woda, zabezpieczenie pompy przed pracą na sucho chroni ją przed uszkodzeniem i automatycznie ją wyłącza. Z gwintem przyłączeniowym G1" (33,3 mm).
6.997-357.0	Elektroniczny wyłącznik ciśnieniowy	Idealny do przetworzenia pompy ogrodowej w automat do wodociągu domowego. W przypadku braku wody pompa automatycznie się włącza i wyłącza. Gdy przez pompę nie przepływa woda, zabezpieczenie pompy przed pracą na sucho chroni ją przed uszkodzeniem i automatycznie ją wyłącza. Z gwintem przyłączeniowym G1" (33,3 mm).
6.997-356.0	Przełącznik pływakowy	Włącza wzgl. wyłącza pompę automatycznie w zależności od poziomu w zbiorniku wody. Ze specjalnym kablem przyłączeniowym o dług. 10 m.

Usuwanie usterek

⚠ Niebezpieczeństwo

Aby wykluczyć zagrożenia, naprawy i montaż części zamiennych mogą być przeprowadzane jedynie przez autoryzowany serwis.

Przed przystąpieniem do wszelkich prac w obrębie urządzenia należy wyłączyć urządzenie i odłączyć przewód sieciowy od zasilania.

Zakłócenie	Przyczyna	Usuwanie usterek
Pompa pracuje albo nie przetacza	Powietrze w pompie	patrz rozdział "Przygotowanie" (rys. A i B) oraz rozdział "Eksploatacja" (rys. C)
	Zapchany przewód ssący	Wyjąć wtyczkę z gniazdka i wyczyścić przewód ssący
	Zanieczyszczony filtr wstępny	Zdjąć filtr wstępny i wyczyścić pod bieżącą wodą, ewentualnie wypłukać resztki zanieczyszczeń z dna rynienki filtra poprzez otwarcie otworu spustowego.
Pompa się nie uruchamia albo w czasie pracy nagle się zatrzymuje	Przerwany dopływ prądu	Sprawdzić bezpieczniki i połączenia elektryczne
	Bezpiecznik topikowy silnika wyłączył silnik z powodu przegrzania	Wyjąć wtyczkę sieciową, pompę wychłodzić, wyczyścić obszar zasysania, uniemożliwić pracę na sucho
Wydajność pompy spada lub jest zbyt niska	Zapchany przewód ssący	Wyjąć wtyczkę z gniazdka i wyczyścić przewód ssący
	Zanieczyszczony filtr wstępny	Zdjąć filtr wstępny i wyczyścić pod bieżącą wodą, ewentualnie wypłukać resztki zanieczyszczeń z dna rynienki filtra poprzez otwarcie otworu spustowego.
	Nieszczelność po stronie ssania	Kontrola strony wlotowej pod kątem nieszczelności.
	Wydajność pompy zależy od wysokości tłoczenia i podłączonego obwodu	Uwzględnić maks. wysokość tłoczenia, patrz Dane techniczne, ewent. wybrać inną średnicę lub długość węża

W przypadku pytań lub usterek prosimy zwrócić się do najbliższego oddziału firmy Kärcher. Adres znajduje się na odwrocie.

Dane techniczne

		GP 45	GP 55
Napięcie	V	230 - 240	230 - 240
Częstotliwość	Hz	50	50
Moc $P_{\text{znam.}}$	W	1050	1100
Maks. wydajność	l/h	3800	4300
Maks. wysokość ssania	m	9	9
Maks. ciśnienie	MPa (bar)	0,43 (4,3)	0,49 (4,9)
Maks. wys. tłoczenia	m	43	49
Maks. wielk. ziarna przetwarzanych cząstek brudu	mm	1	1
Ciężar	kg	10,2	10,2

Zmiany techniczne zastrzeżone!

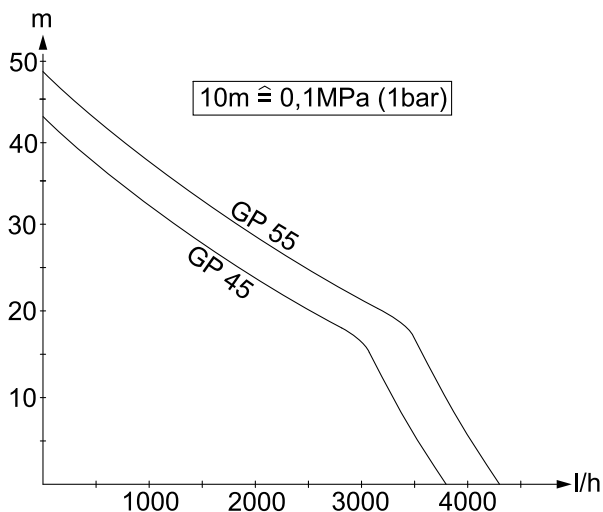

Możliwy przepływ jest tym większy:



- im mniejsza jest wysokość zasysania i tłoczenia
- im większa jest średnica używanych węży
- im krótsze są używane węże
- im mniej straty ciśnienia powodują zamknięte akcesoria

Зміст

Загальні вказівки	UK . . . 1
Правила безпеки	UK . . . 2
Експлуатація	UK . . . 3
Догляд, технічне обслуговування	UK . . . 3
Транспортування	UK . . . 4
Зберігання	UK . . . 4
Заява про відповідність вимогам CE	UK . . . 4
Спеціальне допоміжне обладнання	UK . . . 5
Допомога у випадку неполадок	UK . . . 7
Технічні характеристики	UK . . . 8

Загальні вказівки

Шановний покупець!

  Перед першим застосуванням вашого пристрою прочитайте цю оригінальну інструкцію з експлуатації, після цього дійте відповідно неї та збережіть її для подальшого користування або для наступного власника.

Правильне застосування

Цей пристрій призначається для приватного використання і не пристосований до навантажень промислового використання. Виробник не несе відповідальності за збитки, завдані невідповідним або неправильним використанням пристрою. Пристрій призначений переважно для використання в домі або в саду.

Допустимі для перекачування рідини:

- Споживча вода
- Колодязна вода
- Джерельна вода
- Дощова вода
- Вода у ванній (за умови відповідного дозування добавок)

Попередження

Не дозволяється перекачування їдких, легкозаймистих або вибухонебезпечних речовин (наприклад, бензин, газ, нітророзчин), жирів, масел, нафти, солоної води і стоків з туалетів і замуленої води, що має меншу щільність,

ніж вода. Температура рідини, що перекачується, не повинна перевищувати 35°C.

Пристрій не призначений для безперервної роботи насоса або для стаціонарного встановлення (наприклад, використання як піднімальний механізм, фонтанний насос).

Охорона довкілля



Матеріали упаковки піддаються переробці для повторного використання. Будь ласка, не викидайте пакувальні матеріали разом із домашнім сміттям, віддайте їх для повторного використання.



Старі пристрої містять цінні матеріали, що можуть використовуватися повторно. Тому, будь ласка, утилізуйте старі пристрої за допомогою спеціальних систем збору сміття.

Інструкції із застосування компонентів (REACH)

Актуальні відомості про компоненти наведені на веб-вузлі за адресою: <http://www.karcher.de/de/unternehmen/umweltschutz/REACH.htm>

Гарантія

У кожній країні діють умови гарантії, наданої відповідною фірмою-продавцем. Неполадки в роботі пристрою ми усуваємо безплатно протягом терміну дії гарантії, якщо вони викликані браком матеріалу чи помилками виготовлення. У випадку чинності гарантії звертіться до продавця чи в найближчий авторизований сервісний центр з документальним підтвердженням покупки.

Знаки у посібнику

Обережно!

Для небезпеки, яка безпосередньо загрожує та призводить до тяжких травм чи смерті.

Попередження

Для потенційно можливої небезпечної ситуації, що може призвести до тяжких травм чи смерті.

Увага!

Для потенційно можливої небезпечної ситуації, що може призвести до легких травм чи спричинити матеріальні збитки.

Правила безпеки

⚠ Небезпека для життя

При недотриманні вказівок по техніці безпеки існує небезпека для життя від електричного струму!

- Перевіряти підключення приладу до мережі на предмет пошкодження перед кожним використанням. Замініть дефектний провід через авторизовану сервісну службу/електрика.
- Всі електричні штепсельні з'єднання повинні перебувати в захищеному від затоплення місці.
- Непридатні подовжувачі можуть бути небезпечними. На відкритому повітрі використовуйте лише придатний для цього подовжувальний кабель з відповідним маркуванням та достатнім діаметром кабелю.
Штекери та з'єднання подовжувача, що використовується, повинні бути захищеними від попадання краплин води.
- Не використовуйте мережний кабель живлення для транспортування або фіксації приладу.
- Для того щоб від'єднати пристрій від мережі потрібно тягнути не за з'єднувальний шнур, а за штекер.
- Не тягнути з'єднувальний шнур через гострі кути та не затискати його.
- Встановити пристрій в стійкому і захищеному від переливу положенні.
- Не експлуатувати пристрій тривалий час під час дощу або у вологу погоду.
- Зазначена напруга на заводській табличці повинна збігатися з напругою у джерелі току.
- Щоб уникнути небезпеки, ремонт і установку запасних деталей повинні виконувати тільки авторизовані сервісні центри.
- При додатковому поступанні води чи закритій напірній порожнині, вода

підігрівається у насосі та при виході може спричинити опіки!
Експлуатувати насос в цьому робочому стані макс. 3 хвилини.

- Не можна використовувати насос як занурювальний насос.
- При використанні насосу біля плавальних басейнів, садових ставків або фонтанів дотримуватися мінімальної відстані 2 м і захистити прилад від зісковзування у воду.
- Стежити за електричними захисними пристроями:
Використовувати занурювальні насоси в басейнах, садових ставках та фонтанах тільки з автоматом захисту від струму витоку з номінальним струмом витоку 30 мА. Забороняється використовувати насос, якщо в басейні або ставку перебувають люди.
З міркувань безпеки, ми рекомендуємо використовувати пристрій з автоматом захисту від струму витоку (витоку 30 мА).

Електричні з'єднання повинні виконуватися тільки електриком. Слід обов'язково дотримуватися національних вимог!

В Австрії насос для використання в басейнах і садових ставках, обладнаний фіксованим з'єднувальним трубопроводом, згідно з ÖVE B/EN 60555 частина 1 - 3, повинні житивитись від схваленого ÖVE розділового трансформатора, причому не повинна перевищуватись номінальна напруга 230В.

- Цей пристрій не призначено для використання людьми (у тому числі й дітей) з обмеженими фізичними, сенсорними або розумовими здатностями або особами з відсутністю досвіду й/або знань, за винятком випадків, якщо за забезпеченням безпеки їхньої роботи спостерігають спеціально підготовлені особи або вони одержують від них вказівки, що стосуються використання пристрою. Необхідно стежити за дітьми, не дозволяти їм грати із пристроєм.

Умови для забезпечення стійкості

Увага!

Перед виконанням будь-яких дій з приладом або біля нього необхідно забезпечити стійкість, щоб запобігти нещасним випадкам та травмуванню.

- Стійкість приладу гарантована лише у тому випадку, коли його встановлено на рівній поверхні.

Експлуатація

Опис пристрою

- 1 Мережевий кабель зі штекером
- 2 Підключення G1(33,3 мм) напірний трубопровід
- 3 Патрубок заповнення з попереднім фільтром
- 4 Підключення G1(33,3 мм) всасувальний трубопровід
- 5 Випускний отвір
- 6 Вимикач

Підготовка

⚠ **Обережно!**

Перед використанням насосу обов'язково додержуйтесь правил безпеки!

Малюнок А

- Підключити всасувальний і напірний трубопровід з додатковим приладдям фірми "Керхер" G1 (33,3 мм).
Вказівка: Для насосів, які перекачують сильно забруднену воду, наприклад, із колодязів або ставків, ми радимо використовувати один з додаткових фільтрів попереднього очищення. (Спеціальне обладнання: 6.997-344.0)

Малюнок Б

- Відкрутити кришку на заливному патрубку і заповнити воду до переливу.
- Міцно прикрутити кришку на заливний патрубок.

Експлуатація

- Вставте мережевий штекер у розетку.

Малюнок В

- Порада: Для скорочення часу всасування підняти напірний шланг прибіл. на 1 м.

Малюнок Д

- Вимикання пристрою здійснюється за допомогою вимикача Вкл./Викл.
- Почекати, поки насос не буде всасувати і рівномірно качати.

⚠ **Попередження**

При додатковому поступанні води чи закритій напірній порожнині, вода підігрівається у насосі та при виході може спричинити опіки!

Експлуатувати насос в цьому робочому стані макс. 3 хвилини.

Закінчення роботи

- При подачі води з добавками полоскати насос чистою водою після кожного вживання.
- Виключіть пристрій.
- Витягнути штепсель з розетки.

Догляд, технічне обслуговування

⚠ **Обережно!**

Під час проведення будь-яких робіт з догляду та технічного обслуговування апарат слід вимкнути, а мережевий шнур - витягти з розетки.

Догляд

Малюнок Е

- Регулярно перевіряти попередній фільтр на наявність забруднень. У випадку видимих забруднень діяти таким чином:
- Відкрутити кришку на патрубку заповнення.
- Зняти попередній фільтр і почистити під проточною водою.
- Промити залишки бруду на дні корпусу фільтра шляхом відкривання випускного отвору.
- Вставити почищений фільтр для попереднього очищення
- Міцно прикрутити кришку на заливний патрубок і на випускний отвір.

Технічне обслуговування

Пристрій не потребує технічного обслуговування.

Транспортування

Увага!

Для запобігання нещасним випадкам та травмуванню при транспортуванні приладу слід прийняти до уваги вагу приладу (див. розділ "Технічні дані").

Транспортування вручну

- ➔ Високо підняти пристрій за ручку та перенести.

Транспортування транспортними засобами

- ➔ Зафіксувати прилад від зсунення та перекидання.

Зберігання

Увага!

Для запобігання нещасним випадкам та травмуванню при виборі місця зберігання приладу слід прийняти до уваги вагу приладу (див. розділ "Технічні дані").

Зберігати пристрій

- ➔ Випустити воду в насосі через випускний отвір (поз. 5).
- ➔ Прилад слід зберігати в захищеному від морозу приміщенні.

Заява про відповідність вимогам CE

Цим ми повідомляємо, що нижче зазначена машина на основі своєї конструкції та конструктивного виконання, а також у випущеній у продаж моделі, відповідає спеціальному основним вимогам щодо безпеки та захисту здоров'я представлених нижче директив ЄС. У випадку неузгодженої з нами зміни машини ця заява втрачає свою силу.

Продукт: Насос
Тип: 1.645-xxx
Відповідна директива ЄС
2006/42/ЄС (+2009/127/ЄС)
2004/108/ЄС
2000/14/ЄС

Прикладні гармонізуючі норми

EN 55014-1: 2006 + A1: 2009
EN 55014-2: 1997 + A2: 2008
EN 60335-1
EN 61000-3-2: 2006 + A2: 2009
EN 61000-3-3: 2008
EN 62233: 2008

Застосовані специфікації:

EN 60335-2-41

Застосовуваний метод оцінки відповідності

2000/14/ЄС: Доповнення V

Рівень потужності dB(A)

	GP 45	GP 55
Вимірний:	71	72
Гарантований:	73	74

Ті, хто підписалися діють за запитом та дорученням керівництва.



H. Jenner

CEO



S. Reiser

Head of Approbation

уповноважений по документації:
S. Reiser

Alfred Kaercher GmbH & Co. KG
Alfred-Kaercher-Str. 28 - 40
71364 Winnenden (Germany)
Тел.: +49 7195 14-0
Факс: +49 7195 14-2212

Winnenden, 2010/07/01

Спеціальне допоміжне обладнання

Зображення зазначених далі спеціального приладдя ви знайдете на сторінці 4 даного керівництва.

6.997-347.0	Всмоктувальний шланг, що продається на метри 3/4" (19 мм) 25 м	Вакуумщільний спіральний шланг для нарізки окремих шлангів необхідної довжини. Сполучений зі з'єднальними деталями й всмоктувальним фільтром, застосовується в якості окремої всмоктувальної гарнітури.
6.997-346.0	Всмоктувальний шланг, що продається на метри 1" (25,4 мм) 25 м	
6.997-348.0	Всмоктувальний шланг 3,5 м	Повністю готовий до підключення, вакуумщільний всмоктувальний шланг для прямого підключення до насоса. Для подовження всмоктувальної гарнітури або для використання з всмоктувальними фільтрами. 3/4" (19 мм) шланг із з'єднальним різьбленням G1 (33,3 мм)
6.997-350.0	Всмоктувальна гарнітура 3,5 м	Повністю готовий до підключення, вакуумщільний всмоктувальний шланг із всмоктувальним фільтром і системою зупинки зворотного потоку. Також застосовується як подовжувач всмоктувального шлангу. 3/4" (19 мм) шланг із з'єднальним різьбленням G1 (33,3 мм)
6.997-349.0	Всмоктувальна гарнітура 7,0 м	
6.997-345.0	Всмоктувальний фільтр Basic 3/4" (19мм)	Для підключення до всмоктувального шланга, що продається на метри. Система зупинки зворотного потоку перешкоджає поверненню перекачуваної води і внаслідок цього зменшує час повторного всмоктування.
6.997-342.0	Всмоктувальний фільтр Basic 1" (25,4мм)	
6.997-341.0	Всмоктувальний фільтр Premium	Для підключення до всмоктувального шланга, що продається на метри. Система зупинки зворотного потоку перешкоджає поверненню перекачуваної води і внаслідок цього зменшує час повторного всмоктування. Міцне металопластикове виконання. Підходить для шлангів 3/4" (19мм) та 1"(25,4мм).
6.997-343.0	Фільтр грубого очищення (витрата до 3000 л/ч)	Фільтр грубого очищення насоса для захисту насоса від великих часток бруду або піску. Фільтрувальну вставку можна вийняти для подальшого очищення. Зі з'єднальним різьбленням G1 (33,3 мм).
6.997-344.0	Фільтр грубого очищення (витрата до 6000 л/ч)	

6.997-359.0	З'єднальна деталь насоса G1 (33,3 мм)	Для вакуумщільного підключення всмоктувального шланга до насоса. Підходить для шлангів 3/4" (19мм) або 1"(25,4мм). Зі з'єднальним різьбленням G1 (33,3 мм), що обертається. Включаючи зворотний клапан, плоске ущільнення і клеми шланга. При застосуванні як садового насосу слід встановити плоске ущільнення.
6.997-358.0	Набір для підключення Basic G1 (33,3мм)	Для підключення до 1/2" (12,7 мм) гумових шлангів у насосах зі з'єднальними різьбленням G1 (33,3 мм).
6.997-340.0	Набір для підключення Premium G1 (33,3мм)	Для підключення до 3/4" (25,4 мм) гумових шлангів у насосах зі з'єднальними різьбленням G1 (33,3 мм). Для підвищеного витoku води.
6.997-355.0	Запобіжник від роботи насухо	Якщо через насос не нагнітається вода, запобіжник від роботи насухо захищає насос від ушкоджень і автоматично вимикає його. Зі з'єднальними різьбленням G1" (33,3 мм).
6.997-357.0	Електронний манометричний вимикач	Ідеально підходить для переустаткування садового насоса в автомат побутового водопостачання. Залежно від потреби у воді, насос автоматично вмикається й потім вимикається. Якщо через насос не нагнітається вода, запобіжник від роботи насухо захищає насос від ушкоджень і автоматично вимикає його. Зі з'єднальними різьбленням G1" (33,3 мм).
6.997-356.0	Поплавковий вимикач	Автоматично вмикає та вимикає насос залежно від рівня води в резервуарах. З 10 метровим спеціальним живильним кабелем.

⚠ Обережно!

Щоб уникнути небезпеки, ремонт і установку запасних деталей повинні виконувати тільки авторизовані сервісні центри.

До проведення будь-яких робіт слід вимкнути пристрій та витягнути штекер.

Несправність	Причина	Усунення
Насос працює, але не перекачує.	Повітря в насосі	Див. главу „Підготовка“, мал. А і В, і главу „Експлуатація“, мал. С
	Забитий всмоктувальний трубопровід	Витягнути мережевий штекер і почистити всмоктувальний трубопровід
	Фільтр для попереднього очищення забруднений.	Зняти попередній фільтр і почистити під проточною водою, при необхідності випустити залишки бруду у фільтрі шляхом відкриття випускного отвору.
Насос не запускається або раптово зупинився в ході роботи	Переривання подачі живлення	Перевірити запобіжники і електричні з'єднання
	Плавкий запобіжник вимкнув двигун через перегрів.	Витягнути мережну вилку, дати насосу охолонути, прочистити зону всмоктування, уникати експлуатації в суху
Потужність падає або занадто мала	Забитий всмоктувальний трубопровід	Витягнути мережевий штекер і почистити всмоктувальний трубопровід
	Фільтр для попереднього очищення забруднений.	Зняти попередній фільтр і почистити під проточною водою, при необхідності випустити залишки бруду у фільтрі шляхом відкриття випускного отвору.
	Нещільності на стороні всмоктування	Контроль всієї сторони всмоктування на наявність нещільностей.
	Потужність насосу залежить від висоти подачі і підключеної периферії.	Стежити за максимальною висотою перекачування, див. розділ "Технічні дані", при необхідності вибрати інший діаметр або довжину шланга

У разі виникнення питань чи неполадок допомогу охоче нададуть у філіалах фірми Kärcher. Адреси див. на звороті.

Технічні характеристики

		GP 45	GP 55
Напруга	V	230 - 240	230 - 240
Частота	Hz	50	50
Потужність P _{номінальна}	W	1050	1100
Макс. об'єм перекачування	l/h	3800	4300
Макс. висота всасування	m	9	9
Макс. тиск	MPa (bar)	0,43 (4,3)	0,49 (4,9)
Макс. висота перекачування	m	43	49
Макс. розмір часток, допустимих для перекачування	mm	1	1
Вага	kg	10,2	10,2

Можливі зміни у конструкції пристрою!

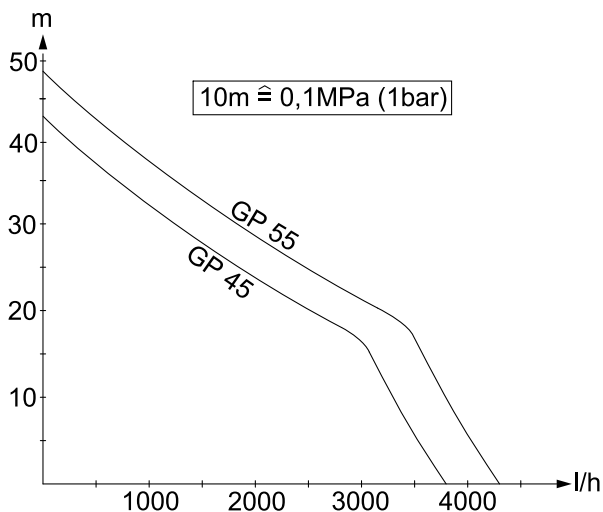

Можливий обсяг подачі тим більше:

- чим менше висота всмоктування та перекачування
- чим більше діаметр використовуваних шлангів
- чим коротше використовувані шланги
- чим менше падіння тиску, обумовлене приєднанням додаткового обладнання

A

Alfred Kärcher Ges.m.b.H.
Lichtblaustraße 7
1220 Wien
☎ (01) 250 600

AUS

Kärcher Pty. Ltd.
40 Koornang Road
Scoresby VIC 3179
☎ (03) 9765 - 2300

B / LUX

Kärcher N.V.
Industrieweg 12
2320 Hoogstraten
☎ B: 0900 10027
LUX: 0032 900 10027

BR

Kärcher Indústria e Comércio Ltda.
Av. Prof. Benedito Montenegro 419
CEP 13.140-000 - Paulínia - SP
☎ 0800 176 111

CAN

Kärcher Canada Inc.
6975 Creditview Road Unit #2
Mississauga, Ontario L5N 8E9
☎ 1-800-465-4980

CH

Kärcher AG
Industriestraße 16
8108 Dällikon
☎ 0844 850 863

CZ

Kärcher spol s r.o.
Modletice č.p. 141
251 01 Říčany u Prahy
☎ 0323 606 014

D

Alfred Kärcher GmbH & Co. KG
Service-Center Gissigheim
Im Gewerbegebiet 2
97953 Königheim-Gissigheim
☎ (07195) 903 2065

DK

Kärcher Rengøringsystemer A/S
Gejlhøvegård 5
6000 Kolding
☎ 70 206 667

E

Kärcher S.A.
Pol. Industrial Font del Radium
Calle Doctor Trueta 6-7
08400 Granollers (Barcelona)
☎ 902 170 068

F

Kärcher S.A.S.
5 Avenue des Coquelicots
Z.A. des Petits Carreaux
94865 Bonneuil-sur-Marne
☎ (01) 43 996 770

FIN

Kärcher OY
Yrittäjätie 17
01800 Klaukkala
☎ 0207 413 600

GB

Kärcher(UK) Limited
Kärcher House
Beaumont Road
Banbury
Oxon, OX16 1TB
☎ 01295 752 200

GR

Kärcher Cleaning Systems A.E.
31-33, Nikitara str. &
Konstantinoupolis str.
13671 Acharnes
☎ 210 - 2316 153

H

Kärcher Hungária Kft
Tormásrét ut 2.
2051 Biatorbágy
☎ (023) 530 640

HK

Kärcher Limited
Unit 10, 17/F.
APEC Plaza
49 Hoi Yuen Road
Kwun Tong, Kowloon
☎ (02) 357-5863

I

Kärcher S.p.A.
Via A.Vespucchi 19
21013 Gallarate (VA)
☎ 848 - 99 88 77

IRL

Kärcher Limited
12 Willow Business Park
Nangor Road
Clondalkin Dublin 12
☎ (01) 409 77 77

KOR

Kärcher Co. Ltd. (South Korea)
Youngjae B/D, 50-1, 51-1
Sansoo-dong, Mapo-ku
Seoul 121-060
☎ 032-465-8000

MAL

Kärcher Cleaning Systems Sdn. Bhd.
No. 8, Jalan Serindit 2
Bandar Puchong Jaya
47100 Puchong, Selangor
☎ (03) 5882 1148

MEX

Kärcher México, SA de CV
Av. Gustavo Baz No. 29-C
Col. Naucalpan Centro
Naucalpan, Edo. de México
C.P. 53000 México
☎ 01 800 024 13 13

N

Kärcher AS
Stanseveien 31
0976 Oslo
☎ 24 17 77 00

NL

Kärcher BV
Postbus 474
4870 AL Etten-Leur
☎ 0900-33 444 33

NZ

Kärcher Limited
12 Ron Driver Place
East Tamaki, Auckland
☎ (09) 274-4603

P

Neoparts - Com.e.Ind.Automóvel,S.A.
Av. Infante D. Henrique, Lote 35
1800-218 Lisboa
☎ 21 8558300

PL

Kärcher Sp. z o.o.
Ul. Stawowa 140
31-346 Kraków
☎ (012) 6397-222

PRC

Kärcher Cleaning Systems Co., Ltd.
Part B, Building 30,
No. 390 Ai Du Road
Shanghai Waigaoqiao 200131
☎ (021) 5046-3579

RO

Kärcher Romania s.r.l.
Sos. Odaii Nr. 439
013606 București
☎ 0372 709 001

RUS

ООО «Керхер»
109147, Москва
ул. Таганская, д.34, стр.3
☎ +7 495 228 39 45

S

Kärcher AB
Tagenevägen 31
42502 Hisings-Kärä
☎ (031) 577-300

SGP

Kärcher Asia Pacific Pte. Ltd.
5 Toh Guan Road East
#01-00 Freight Links
Express Distripark
Singapore 608831
☎ 6897-1811

SK

Kärcher Slovakia, s.r.o.
Beniakova 2
94901 Nitra
☎ 037 6555 798

TR

Kärcher Servis Ticaret A.S.
9 Eylül Mahallesi
307 Sokak No. 6
Gazizemir / Izmir
☎ (0232) 252-0708

TWN

Kärcher Limited
5F/6. No.7
Wu-Chuan 1st Rd
Wu-Ku Industrial Zone
Taipei County
☎ (02) 2299-9626

UA

Kärcher Ukraine
Kilzeva doroga, 9
03191, Kyiv
☎ (044) 594 75 75

UAE

Kärcher FZE
Jebel Ali Free Zone
RA 8, XB 1, Jebel Ali, Dubai
☎ (04) 8836-776

USA

Alfred Kärcher, Inc
2170 Satellite Blvd
Suite 350
Duluth, GA 30097
☎ 678-935-4545; 877-527-2437

ZA

Kärcher (Pty.) Limited
144 Kusckke Street
Meadowdale
Edenvale 1614
☎ (011) 574-5360



www.kaercher.com