



register and win!
www.karcher.com

 **KÄRCHER**

BPE 4200/50

BPE 5000/55



Deutsch	5
Svenska	14
Suomi	23
Norsk	32
Dansk	41
Eesti	50
Latviešu	59
Lietuviškai	68
Русский	77
Polski	87
Українська	97



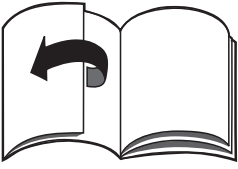

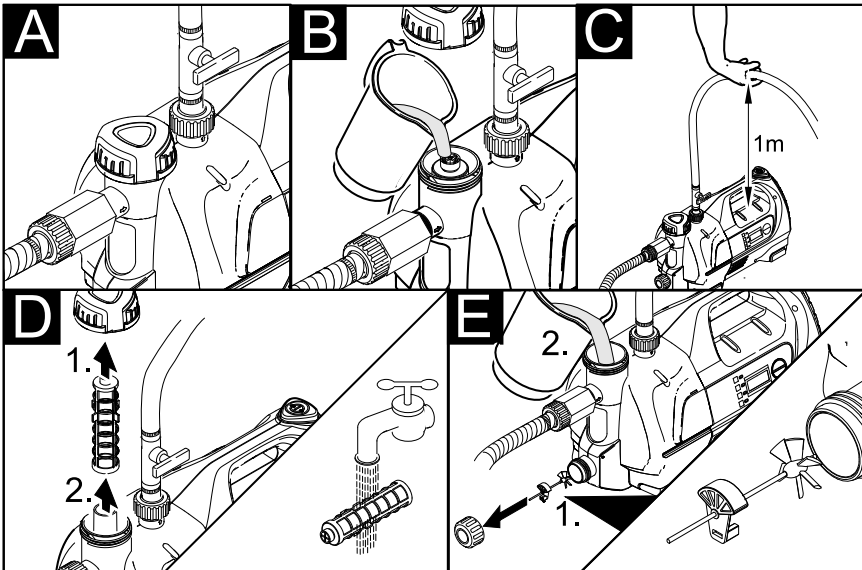
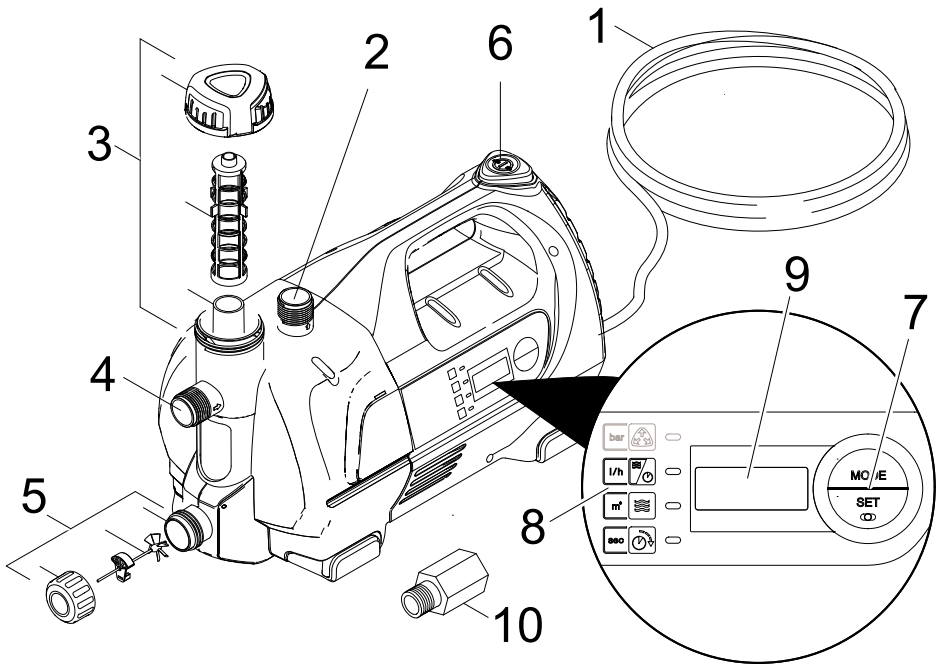

 <p>6.997-350.0 / 6.997-349.0</p>	 <p>6.997-348.0</p>	 <p>6.997-347.0 / 6.997-346.0</p>
 <p>6.997-360.0</p>	 <p>6.997-345.0 / 6.997-342.0</p>	 <p>6.997-341.0</p>
 <p>6.997-359.0</p>	 <p>6.997-358.0</p>	 <p>6.997-340.0</p>
 <p>6.997-343.0 / 6.997-344.0</p>	 <p>6.997-356.0</p>	

Уважаемый покупатель!



Перед первым применением вашего прибора прочитайте эту инструкцию по эксплуатации и действуйте соответственно. Сохраните эту инструкцию по эксплуатации для дальнейшего пользования или для следующего владельца.

Использование по назначению

Данный прибор разработан для личного использования и не рассчитан на требования для профессионального применения.

Изготовитель не несет ответственности за возможные убытки, которые возникли по причине использования не по назначению или вследствие неправильного обслуживания. Устройство предназначено преимущественно для использования в доме и в саду.

Допустимые для перекачки жидкости:

- Техническая вода
- Колодезная вода
- Родниковая вода
- Дождевая вода
- Вода в ванной (при условии соответствующей дозировки добавок)

Внимание

Устройство не предназначено для транспортировки воды для потребления людьми.

Не разрешается перекачка разъедающих, легковоспламеняющихся или взрывоопасных веществ (например, бензин, керосин, нитрораствор), жиров, масел, нефти, соленой воды и стоков из туалетов.

Температура перекачиваемой жидкости не должна превышать 35°C.

Устройство не подходит для длительного режима циркуляции.

Охрана окружающей среды



Упаковочные материалы пригодны для вторичной обработки. Поэтому не выбрасывайте упаковку вместе с домашними отходами, а сдайте ее в один из пунктов приема вторичного сырья.



Старые приборы содержат ценные перерабатываемые материалы, подлежащие передаче в пункты приемки вторичного сырья. Поэтому утилизируйте старые приборы через соответствующие системы приемки отходов.

Гарантия

В каждой стране действуют соответственно гарантийные условия, изданные уполномоченной организацией сбыта нашей продукции в данной стране. Возможные неисправности прибора в течение гарантийного срока мы устраняем бесплатно, если причина заключается в дефектах материалов или ошибках при изготовлении. В случае возникновения претензий в течение гарантийного срока просьба обращаться, имея при себе чек о покупке, в торговую организацию, продавшую вам прибор или в ближайшую уполномоченную службу сервисного обслуживания.

Указания по технике безопасности

Опасность для жизни

При несоблюдении указаний по технике безопасности существует опасность для жизни от электрического тока!

- Перед началом работы с прибором проверять сетевой шнур и штепсельную вилку на наличие повреждений. Поврежденный сетевой шнур должен быть незамедлительно заменен уполномоченной службой сервисного

обслуживания/специалистом-электриком.

- Все электрические штепсельные соединения должны находиться в защищенном от затопления месте.
- Устанавливать устройство в стойком и защищенном от перелива положении.
- Неподходящие удлинители могут представлять опасность. Вне помещений следует использовать только допущенные для использования и соответственно маркированные удлинители с достаточным поперечным сечением провода.
Штекер и соединительный элемент используемого удлинителя должны быть защищены от брызг.
- Не используйте сетевой кабель питания для транспортировки или фиксации прибора.
- При отсоединении прибора от сети питания необходимо тянуть за штепсельную вилку, а не за кабель.
- Не эксплуатировать прибор продолжительное время во время дождя или при влажной погоде.
- Следите за тем, чтобы сетевой кабель не заземлялся и не терся об острые края.
- Напряжение, указанное в заводской табличке, должно соответствовать напряжению источника тока.
- Во избежание опасности, ремонт и установку запасных деталей должны выполнять только авторизованные сервисные центры.
- Нельзя использовать насос как погружной насос.
- При использовании насоса вблизи плавательных бассейнов, садовых прудов или фонтанов соблюдать минимальное расстояние 2 м и защитить прибор от соскальзывания в воду.

- Следить за электрическими защитными устройствами:
Использовать погружные насосы вблизи бассейнов, садовых прудов и фонтанов только с автоматом защиты от тока утечки с номинальным током утечки 30 мА. Если в бассейне или садовом пруду находятся люди, запрещается использовать насос.
Из соображений безопасности, мы рекомендуем использовать устройство с автоматом защиты от тока утечки (утечки 30 мА).
Электрические соединения должны выполняться только электриком. Следует обязательно соблюдать национальные требования!
В Австрии насосы для использования в бассейнах и садовых прудах, оборудованные фиксированным соединительным трубопроводом, согласно ЦВЕ В/EN 60555 часть 1 - 3, должны получать электропитание от одобренного ЦВЕ разделительного трансформатора, причем номинальное напряжение не должно превышать 230В.





Эксплуатация

Способ функционирования

Домовой автомат водопровода удерживает давление в системе трубопроводов автоматически. Если давление падает ниже 0,16 МПа (1,6 бар), насос запускается. Насос качает до тех пор, пока измеритель расхода распознает забор воды (расход >300 л/ч.). Если забор воды оканчивается, насос через некоторое короткое время инерционной работы выключается. Система находится под давлением. В случае забора воды и вытекающего из этого понижения давления насос снова запускается. Инерционное время создает необходимое давление в системе, оно устанавливается предварительно на 10 сек. и при необходимости его можно изменить. Увеличение инерционного времени необходимо, если насос часто включается и выключается (в случае небольшого забора воды или утечек в системе). В идеальных условиях инерционное время можно сократить с целью экономии энергии.

Настройки

С помощью клавиши „Mode” можно менять режим индикации. Активная лампочка показывает соответствующую установку.

	Актуальное давление в системе (только ВРЕ 5000/55)
	Актуальный расход
	Кумулятивное потребление воды можно установить на ноль путем нажатия на клавишу "SET" >на протяжении 3 сек.
	Инерционное время изменяется ступенчато с помощью многократного нажатия на клавишу „SET“

Ввод в эксплуатацию

Перед использованием насоса нужно обязательно придерживаться указаний по безопасности!

Описание прибора

- 1 Сетевой шнур со штепсельным разъемом
- 2 Подключение G1“ (33,3 мм) напорный трубопровод
- 3 Заливной патрубков с предварительным фильтром и напорной трубой.
- 4 Подключение G1“ (33,3 мм) всасывающий трубопровод
- 5 Спускное отверстие с измерителем расхода
- 6 Выключатель Вкл/Выкл
- 7 Клавиши управления
- 8 Индикация состояния
- 9 Дисплей
- 10 Обратный клапан

Подготовка

Рисунок А

- Обратный клапан на стороне всасывания монтируйте с помощью резьбовой уплотнительной ленты.
- Подключить стойкий к вакууму всасывающий шланг с интегрированным обратным клапаном к стороне всасывания. (поставляется в качестве специальной принадлежности)
- С целью уменьшения шума соединить сторону давления через гибкий шланг с напорным трубопроводом.
- Чтобы упростить позднейшую откачку и снижение давления в системе, рекомендуем осуществить монтаж запорного крана между насосом и напорным трубопроводом. (не входит в комплект поставки) При откачке воды из насоса путем закрытия запорного крана можно не допустить вытекание воды из напорного трубопровода.

Рисунок В

- Открутить крышку на заливном патрубке и заполнить водой до перелива.
- Плотно закрутить крышку заливного патрубка.
- Открыть имеющиеся запорные клапаны в напорном трубопроводе и выпустить оставшуюся воду.

Эксплуатация прибора

- Вставить сетевую штепсельную вилку в розетку.
- Выключите прибор.
- Подождать, пока насос не будет всасывать и одновременно с этим качать, потом закрыть запорные клапаны в напорном трубопроводе. Измеритель расхода выключает насос через короткое время инерционной работы.

⚠ **Внимание**

Система находится под давлением!

Рисунок В

- Совет: При использовании в качестве садового насоса можно поднять напорный шланг припл. до 1 м с целью сокращения времени всасывания

⚠ **Внимание**

Измеритель расхода определяет отсутствие подачи воды. Если первое качание не происходит в течение 4 мин., то на стороне всасывания распознается ошибка (Err1) и показывается на дисплее. После этого насос выключается.

Указание: Описание режимов ошибки Err1 и Err2 на таблице „Помощь при неполадках“.

Окончание работы

- Выключите прибор.
- Вытащите штепсельную вилку из розетки.
- При подачи воды с добавками после каждого использования полоскать насос чистой водой.

Уход, техническое обслуживание

⚠ **Внимание**

Перед проведением любых работ с прибором, выключить прибор и вытянуть штепсельную вилку.

Рисунок В

- Регулярно проверять предварительный фильтр на наличие загрязнений. В случае видимых загрязнений действовать следующим образом:
- Открутить крышку на патрубке заполнения.
- Изъять предварительный фильтр и промыть под проточной водой.
- Снять трубу для подачи воды из опоры фильтра

Рисунок В

- Открутить крышку на спускном отверстии.
- Изъять измеритель расхода из спускного отверстия.
- Промыть остатки грязи на дне опоры фильтра.
- Ось измерителя расхода установить для монтажа сначала в колпачок спускного отверстия. Соблюдать правильность ориентации!
- Плотно прикрутить крышку на спускное отверстие.

Профилактическое обслуживание

Прибор не нуждается в профилактическом обслуживании.

Хранение

- Выпустить воду из насоса через спускное отверстие (поз. 5). При этом наклонить прибор, пока не вытечет вся вода.
- Прибор следует хранить в защищенном от мороза помещении.

Заявление о соответствии требованиям СЕ

Alfred Kaercher-Str. 28 - 40
D - 71364 Winnenden
Тел.: +49 7195 14-0
Факс: +49 7195 14-2212

Настоящим мы заявляем, что нижеуказанный прибор по своей концепции и конструкции, а также в осуществленном и допущенном нами к продаже исполнении отвечает соответствующим основным требованиям по безопасности и здоровью согласно директивам ЕС. При внесении изменений, не согласованных с нами, данное заявление теряет свою силу.

Продукт Насос

Тип: 1.645-xxx

Основные директивы ЕС

98/37/ЕС

2006/95/ЕС

89/336/ЕЭС (+91/263/ЕЭС, 92/31/ЕЭС,

93/68/ЕЭС)

2000/14/ЕС

Примененные гармонизированные нормы

EN 55014-1: 2000 + A1: 2001 + A2: 2002

EN 55014-2: 1997 + A1: 2001

EN 60335-1

EN 60335-2-41

EN 61000-3-2: 2000 + A2: 2005

EN 61000-3-3: 1995 + A1: 2001

Примененный порядок оценки

соответствия

Приложение V

Уровень мощности звука dB(A)

ВРЕ 4200/50

Измерено: 82

Гарантирова 84

но:

ВРЕ 5000/55

Измерено: 85

Гарантирова 87

но:

Нижеподписавшиеся лица действуют по поручению и по доверенности руководства предприятия.

H. Jenner

S. Reiser

Alfred Kaercher GmbH & Co. KG

Специальные принадлежности

Изображения указанных далее специальных принадлежностей вы найдете на странице 4 данного руководства.

6.997-350.0	Всасывающая гарнитура 3,5 м	Полностью готовый к подключению, вакуум-плотный всасывающий шланг со всасывающим фильтром и системой остановки обратного потока. Также применяется в качестве удлинителя всасывающего шланга. 3/4" (19 мм) шланг с соединительной резьбой G1" (33,3 мм).
6.997-349.0	Всасывающая гарнитура 7,0 м	
6.997-348.0	Всасывающий шланг 3,5 м	Полностью готовый к подключению, вакуум-плотный всасывающий шланг для прямого подключения к насосу. Для удлинения всасывающей гарнитуры или для использования со всасывающими фильтрами. 3/4" (19 мм) шланг с соединительной резьбой G1" (33,3 мм).
6.997-347.0	Всасывающий шланг, продающийся на метры 3/4 " (19 мм) 25 м	Вакуум-плотный спиральный шланг для нарезки отдельных шлангов необходимой длины. Совмещен с соединительными деталями и всасывающим фильтром, применяется в качестве отдельной всасывающей гарнитуры.
6.997-346.0	Всасывающий шланг, продающийся на метры 1" (25,4 мм) 25 м	
6.997-360.0	Всасывающий шланг для трубопроводов	Вакуум-плотный шланг для уменьшения шума при фиксированной установке. 1" (25,4 мм) шланг с двухсторонней соединительной резьбой G1" (33,3 мм).
6.997-345.0	Всасывающий фильтр Basic 3/4" (19мм)	Для подключения к всасывающему шлангу, продающемуся на метры. Система остановки обратного потока уменьшает время повторного всасывания. (включая клеммы шлангов)
6.997-342.0	Всасывающий фильтр Basic 1" (25,4мм)	

6.997-341.0	Всасывающий фильтр Premium	Для подключения к всасывающему шлангу, продающемуся на метры. Система остановки обратного потока уменьшает время повторного всасывания. (включая клеммы шлангов). Прочное металлопластиковое исполнение. Подходит для шлангов 3/4" (19мм) или 1"(25,4мм).
6.997-359.0	Всасывающий шланг - соединительная деталь G1" (33,3 мм)	Для вакуум-плотного подключения всасывающего шланга к насосу. (включая клеммы шлангов) Подходит для шлангов 3/4" (19мм) или 1"(25,4мм). С соединительной резьбой G1" (33,3 мм).
6.997-358.0	Набор для подключения Basic G1" (33,3мм)	Для подключения к 1/2" (12,7 мм) резиновым шлангам в насосах с соединительной резьбой G1" (33,3 мм).
6.997-340.0	Набор для подключения Premium G1" (33,3мм)	Для подключения к 3/4" (25,4 мм) резиновым шлангам в насосах с соединительной резьбой G1" (33,3 мм). Для повышенной утечки воды.
6.997-343.0	Фильтр грубой очистки (расход до 3000 л/ч)	Фильтр грубой очистки насоса для защиты насоса от крупных частиц грязи или песка. Тонкий фильтр можно мыть. С соединительной резьбой G1" (33,3 мм).
6.997-344.0	Фильтр грубой очистки (расход до 6000 л/ч)	
6.997-356.0	Поплавковый выключатель	Автоматически включает и отключает насос в зависимости от уровня воды. С 10 метровым специальным питающим кабелем.

Помощь в случае неполадок

△ **Внимание**

Во избежание опасности, ремонт и установку запасных деталей должны выполнять только авторизированные сервисные центры.

Перед проведением любых работ с прибором, выключить прибор и вытянуть штепсельную вилку.

Неполадка	Причина	Способ устранения
Насос работает, но не перекачивает.	Воздух в насосе	См. главу "Подготовка-г", рис. А и В и главу "Эксплуатация-г"
	Закупорен всасывающий трубопровод	Вытянуть сетевой штекер и почистить всасывающий трубопровод
	Фильтр предварительной очистки загрязнен.	Снять предварительный фильтр и промыть под проточной водой, при необходимости выпустить остатки грязи из фильтра через спускное отверстие.
Насос не запускается или внезапно остановился в ходе работы	Прерывание подачи питания	Проверить предохранители и электрические соединения
	Фильтр предварительной очистки загрязнен.	Снять предварительный фильтр и промыть под проточной водой, при необходимости выпустить остатки грязи из фильтра через спускное отверстие.
Насос останавливается, на дисплее появляется „Err1“, все лампочки мигают	Ошибка на стороне всасывания, нет протекания, давление не создается.	Снять предварительный фильтр и промыть под проточной водой, при необходимости выпустить остатки грязи из фильтра через спускное отверстие. Проверить контакты подключения на стороне всасывания на наличие утечек, проверить обратный клапан. Повторный запуск с помощью клавиши „Set“.
	Измеритель расхода защемляется или отсутствует.	Проверить установку и правильность ориентации, почистить измеритель расхода. Повторный запуск с помощью клавиши „Set“.

Неполадка	Причина	Способ устранения
Насос останавливается, на дисплее появляется „Err2“, 2 лампочки мигают поочередно	Дефект на стороне давления, расход слишком мал, насос вследствие небольшого забора воды часто включается и выключается.	Если использование требует небольших заборов воды, можно сократить частотность включения путем ступенчатого повышения инерционного времени и, таким образом, не допустить появления ошибки "Err2". Повторный запуск с помощью клавиши „Set“.
	Дефект на стороне давления, насос вследствие утечки часто включается и выключается.	Проверить сторону давления на наличие утечек и устранить (протекающий кран). Повторный запуск с помощью клавиши „Set“.
Насос останавливается на короткое время и снова включается. А4 после нескольких циклов включения на дисплее высвечивает „Err2“, в то время как 2 лампочки мигают поочередно.	Понижение давления из-за отсутствия или повреждения обратного клапана.	Убедиться, что обратный клапан установлен непосредственно на всасывающем входе. Проверить работу и герметичность обратного клапана.
	Понижение давления из-за утечек в системе	Проверить все стороны всасывания и нагнетания, а также герметичность всех крышек.
	Понижение давления из-за воздуха в системе	Установить уравнильный резервуар на стороне нагнетания. В качестве альтернативного аккумулятора давления можно использовать эластичный шланг.
Мощность падает или слишком мала	Закупорен всасывающий трубопровод	Вытянуть сетевой штекер и почистить всасывающий трубопровод
	Фильтр предварительной очистки загрязнен.	Снять предварительный фильтр и промыть под проточной водой, при необходимости выпустить остатки грязи из фильтра через спускное отверстие.
	Неплотность на стороне всасывания	Контроль всей стороны всасывания на наличие неплотностей.
	Мощность насоса зависит от высоты подачи и подключенной периферии.	Необходимо следить за максимальной высотой перекачки, см. раздел "Технические данные"

Филиал фирмы Kdger с удовольствием ответит на ваши вопросы и окажет содействие при устранении неисправностей в приборе. Адрес указан на обороте

Технические данные

		ВРЕ 4200/50	ВРЕ 5000/55
Напряжение	V	230 - 240	230 - 240
Частота	Hz	50	50
Мощность $P_{ном}$	W	1100	1300
Макс. объем перекачки	l/h	4200	4800
Макс. высота всасывания	m	9	9
Макс. давление	MPa (bar)	0,49 (4,9)	0,55 (5,5)
Давление включения	MPa (bar)	0,16 (1,6)	0,16 (1,6)
Инерционное время	s	3/5/10/20/30	3/5/10/20/30
Значение отключения / расход	l/h	< 300	< 300
Макс. высота перекачки	m	49	55
Макс. размер частиц, допустимых для перекачки	mm	1	1
Вес	kg	11,2	11,5
СИД класса 1 в соответствии с EN 60825-1			

Изготовитель оставляет за собой право внесения технических изменений!

Рабочее давление и расход зависят от высоты всасывания и подключенной периферии!

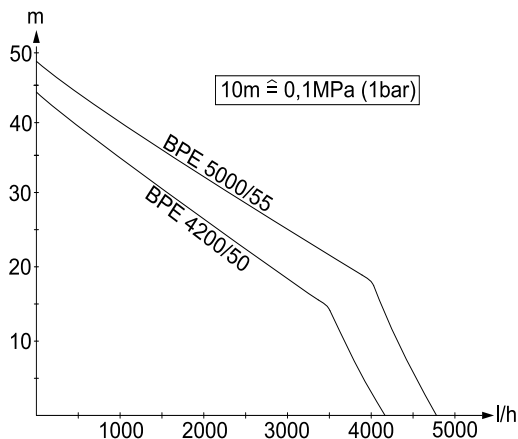

A

Alfred Kärcher Ges.m.b.H.
Lichtblaustraße 7
1220 Wien
☎ (01) 25 06 00

AUS

Kärcher Pty. Ltd.
40 Koornang Road
Scoresby VIC 3179
☎ (03) 9765 - 2300

B / LUX

Kärcher N.V.
Industrieweg 12
2320 Hoogstraten
☎ 0900 - 33 444 33

BR

Kärcher Indústria e Comércio Ltda.
Av. Prof. Benedito Montenegro 419
CEP 13.140-000 - Paulínia - SP
☎ 0800 17 61 11

CH

Kärcher AG
Industriestraße 16
8108 Dällikon
☎ 0844 850 863

CZ

Kärcher spol. s.r.o.
Za Mototechnou 1114/4
155 00 Praha 5 - Stodůlky
☎ (02) 3552-1665

D

Alfred Kärcher GmbH & Co. KG
Service-Center Gissigheim
Im Gewerbegebiet 2
97953 Königheim-Gissigheim
☎ (07195) 903 20 65

DK

Kärcher Rengøringsystemer A/S
Gejlhavegård 5
6000 Kolding
☎ 70 20 66 67

E

Kärcher S.A.
Pol. Industrial Font del Radium
Calle Doctor Trueta 6-7
08400 Granollers (Barcelona)
☎ 902 17 00 68

F

Kärcher S.A.S.
5 Avenue des Coquelicots
Z.A. des Petits Carreaux
94865 Bonneuil-sur-Marne
☎ (01) 43 99 67 70

FIN

Kärcher OY
Yrittäjätie 17
01800 Klaukkala
☎ 0207 413 600

GR

Kärcher Cleaning Systems A.E.
31-33, Nikitara & Konstantinoupoleos str.
13671 Acharnes
☎ 210 - 23 16 153

GB

Kärcher(UK) Limited
Kärcher House
Beaumont Road
Banbury
Oxon, OX16 1TB
☎ 01295 752200

H

Kärcher Hungária Kft
Tormásrét ut. 2.
2051 Biatorbágy
☎ (023) 530-640

HK

Kärcher Limited
Unit 10, 17/F.
APEC Plaza
49 Hoi Yuen Road
Kwun Tong, Kowloon
☎ (02) 357-5863

I

Kärcher S.p.A.
Via A. Vespucci 19
21013 Gallarate (VA)
☎ 848 - 99 88 77

IRL

Kärcher Limited (Ireland)
12 Willow Business Park
Nangor Road
Clondalkin
Dublin 12
☎ (01) 409 77 77

KOR

Kärcher Co. Ltd. (South Korea)
Youngjae B/D, 50-1, 51-1
Sansoo-dong, Mapo-ku
Seoul 121-060
☎ 032-465-8000

MAL

Kärcher Cleaning Systems Sdn. Bhd.
No. 8, Jalan Serindit 2
Bandar Puchong Jaya
47100 Puchong, Selangor
☎ (03) 5882 1148

N

Kärcher AS
Stanseveien 31
0976 Oslo
☎ 24 17 77 00

NL

Kärcher BV
Postbus 474
4870 AL Etten-Leur
☎ 0900-33 444 33

NZ

Kärcher Limited
12 Ron Driver Place
East Tamaki, Auckland
☎ (09) 274-4603

PRC

Kärcher Cleaning Systems Co., Ltd.
Part B, Building 30,
No. 390 Ai Du Road
Shanghai Waigaoqiao 200131
☎ (021) 5046-3579

P

Neoparts Com. e Ind. Automóvel, Lda.
Largo Vitorino Damásio. 10
1200 Lisboa
☎ (21) 395 0040

PL

Kärcher Sp. z o.o.
Ul. Stawowa 140
31-346 Kraków
☎ (012) 6397-222

RUS

Kärcher Ltd.
Vienna House
Strastnoi Blv. 16
107031 Moscow
☎ 095-933 87 48

S

Kärcher AB
Tagenevägen 31
42502 Hisings-Kärå
☎ (031) 577-300

SGP

Kärcher Asia Pacific Pte. Ltd.
5 Toh Guan Road East
#01-00 Freight Links Express Distripark
Singapore 608831
☎ 6897-1811

TR

Kärcher Servis Ticaret A.S.
9 Eylül Mahallesi
307 Sokak No. 6
Gaziemir / Izmir
☎ (0232) 252-0708

TWN

Kärcher Limited
5F/6. No.7
Wu-Chuan 1st Rd
Wu-Ku Industrial Zone
Taipei County
☎ (02) 2299-9626

UA

Kärcher Ukraine
Kilzeva doroga, 9
03191, Kyiv
☎ (044) 5947575

UAE

Kärcher FZE
Jebel Ali Free Zone
RA 8, XB 1, Jebel Ali, Dubai
☎ (04) 8836-776

ZA

Kärcher (Pty.) Limited
144 Kuschke Street
Meadowdale
Edenvale 1614
☎ (011) 574-5360

11/2007



www.kaercher.com