



register and win!
www.kaercher.com

 **KÄRCHER®**

SBP 2200

SBP 3800



Deutsch	5
Svenska	12
Suomi	18
Norsk	24
Dansk	30
Eesti	36
Latviešu	42
Lietuviškai	49
Русский	55
Polski	62
Українська	69



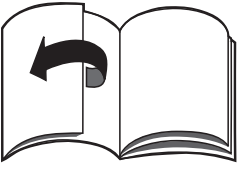

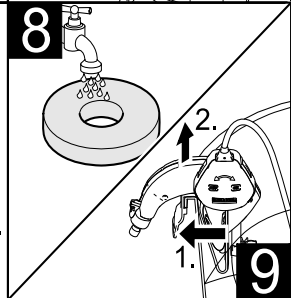
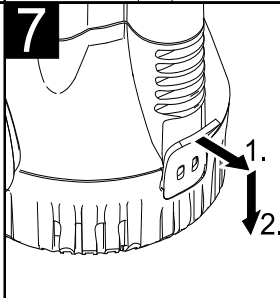
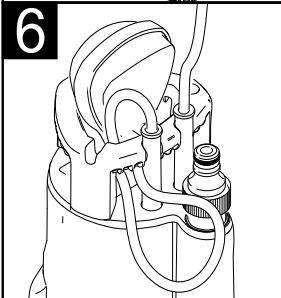
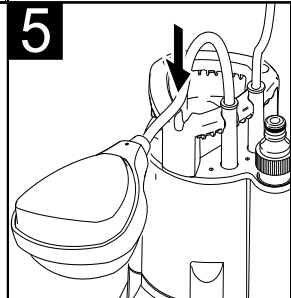
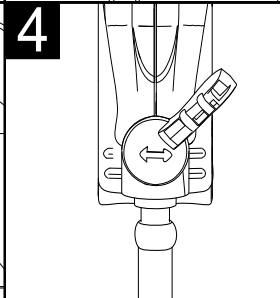
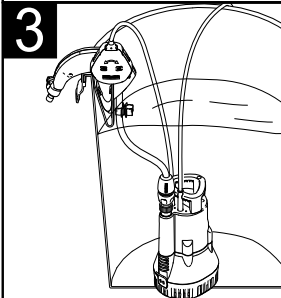
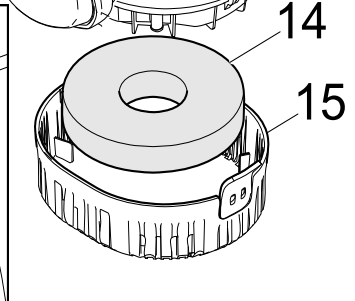
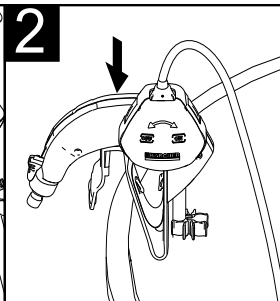
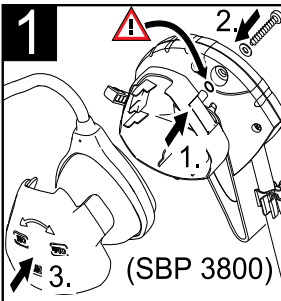
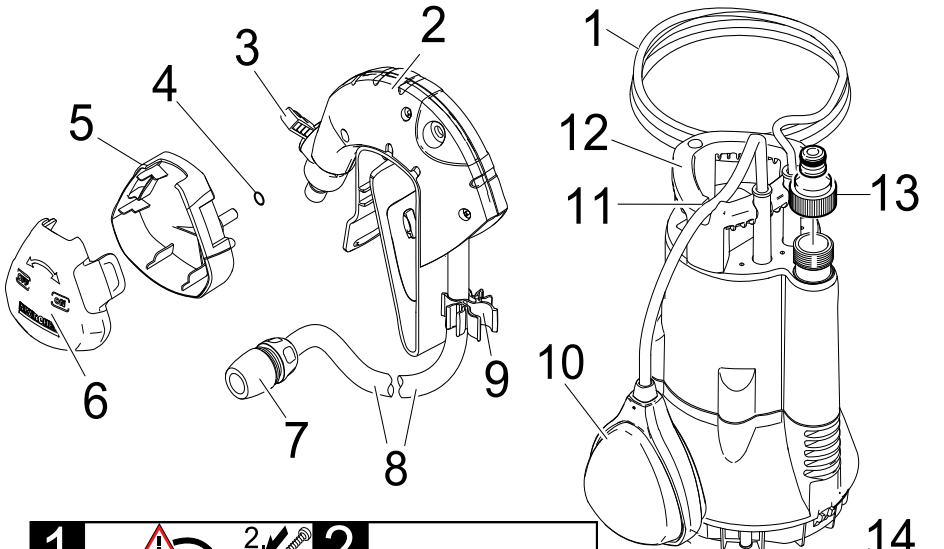

Sehr geehrter Kunde,



Lesen Sie vor der ersten Benutzung Ihres Gerätes diese Betriebsanleitung und handeln Sie danach. Bewahren Sie diese Betriebsanleitung für späteren Gebrauch oder für Nachbesitzer auf.

Bestimmungsgemäße Verwendung

Dieses Gerät wurde für den privaten Gebrauch entwickelt und ist nicht für die Beanspruchungen des gewerblichen Einsatzes vorgesehen.

Der Hersteller haftet nicht für eventuelle Schäden, die durch nicht bestimmungsgemäßen Gebrauch oder falsche Bedienung verursacht werden.

Das Gerät ist vorwiegend zur Entnahme von Regenwasser aus dafür vorgesehenen Sammelbehältern bestimmt.

Zusätzlich kann das Gerät als Tauchpumpe zum Entwässern verwendet werden.

Zugelassene Förderflüssigkeiten:

- Wasser mit einem Verschmutzungsgrad bis Korngröße 1mm
- Schwimmbadwasser (bestimmungsgemäße Dosierung der Additive vorausgesetzt)
- Waschlauge

Achtung

Das Gerät ist nicht für den ununterbrochenen Pumpbetrieb (z.B. Dauerumwälzbetrieb im Schwimmbad) oder als stationäre Installation (z.B. Hebeanlage) geeignet.

Nicht gefördert werden dürfen ätzende, leicht brennbare oder explosive Stoffe (z.B. Benzin, Petroleum, Nitroverdünnung), Fette, Öle, Salzwasser und Abwasser aus Toilettenanlagen und verschlammtes Wasser, das eine geringere Fließfähigkeit als Wasser hat. Die Temperatur der geförderten Flüssigkeit darf 35°C nicht überschreiten.

Umweltschutz



Die Verpackungsmaterialien sind recycelbar. Bitte werfen Sie die Verpackungen nicht in den Hausmüll, sondern führen Sie diese einer Wiederverwertung zu.



Altgeräte enthalten wertvolle recyclingfähige Materialien, die einer Verwertung zugeführt werden sollten.

Bitte entsorgen Sie Altgeräte deshalb über geeignete Sammelsysteme.

Garantie

In jedem Land gelten die von unserer zuständigen Vertriebsgesellschaft herausgegebenen Garantiebedingungen. Etwaige Störungen an Ihrem Gerät beseitigen wir innerhalb der Garantiefrist kostenlos, sofern ein Material- oder Herstellungsfehler die Ursache sein sollte. Im Garantiefall wenden Sie sich bitte mit Kaufbeleg an Ihren Händler oder die nächste autorisierte Kundendienststelle.

Sicherheitshinweise

- Anschlussleitung mit Netzstecker vor jedem Betrieb auf Schäden prüfen. Beschädigte Anschlussleitung unverzüglich durch autorisierten Kundendienst/ Elektro-Fachkraft austauschen lassen.
- Alle elektrischen Steckerverbindungen sind im überflutungssicheren Bereich anzubringen.
- Ungeeignete Verlängerungsleitungen können gefährlich sein. Verwenden Sie im Freien nur dafür zugelassene und entsprechend gekennzeichnete Verlängerungsleitungen mit ausreichendem Leitungsquerschnitt.
Stecker und Kupplung einer verwendeten Verlängerungsleitung müssen spritzwassergeschützt sein.
- Das Netzanschlusskabel und das Kabel des Niveauschalters nicht zum Transportieren oder Befestigen des Gerätes benutzen.

- Nicht am Netzanschlusskabel, sondern am Stecker ziehen, um das Gerät vom Netz zu trennen.
- Das Netzanschlusskabel nicht über scharfe Kanten ziehen und nicht einquetschen.
- Netzanschlusskabel stolperfrei verlegen.
- Die angegebene Spannung auf dem Typenschild muss mit der Spannung der Stromquelle übereinstimmen.
- Um Gefährdungen zu vermeiden, dürfen Reparaturen und der Einbau von Ersatzteilen nur vom autorisierten Kundendienst durchgeführt werden.
- Elektrische Schutzeinrichtungen beachten:

Tauchpumpen dürfen in Schwimmbecken, Gartenteichen und Springbrunnen nur über einen Fehlerstromschutzschalter mit einem Nennfehlerstrom von max. 30mA betrieben werden. Wenn sich Personen im Schwimmbecken oder Gartenteich befinden, darf die Pumpe nicht betrieben werden.

Aus Sicherheitsgründen empfehlen wir grundsätzlich, das Gerät über einen Fehlerstromschutzschalter (max. 30mA) zu betreiben.

Der elektrische Anschluss darf nur von einer Elektrofachkraft vorgenommen werden. Die nationalen Bestimmungen hierzu sind unbedingt zu beachten!

In Österreich müssen Pumpen zum Gebrauch in Schwimmbecken und Gartenteichen, die mit einer festen Anschlussleitung ausgestattet sind, nach ÖVE B/EN 60555 Teil 1 bis 3, über einen ÖVE-geprüften Trenn-Transformator gespeist werden, wobei die Nennspannung sekundär 230V nicht überschreiten darf.

Dieses Gerät ist nicht dafür bestimmt, durch Personen (einschließlich Kinder) mit eingeschränkten physischen, sensorischen oder geistigen Fähigkeiten

oder mangels Erfahrung und/oder mangels Wissen benutzt zu werden, es sei denn, sie werden durch eine für ihre Sicherheit zuständige Person beaufsichtigt oder erhalten von ihr Anweisungen, wie das Gerät zu benutzen ist. Kinder sollten beaufsichtigt werden, um sicherzustellen, dass sie nicht mit dem Gerät spielen.

Inbetriebnahme

Gerätebeschreibung

- 1 Netzanschlusskabel mit Stecker
- 2 Faßrandhalterung
- 3 Absperrventil
- 4 O-Ring
- 5 Gehäuseschale für Niveauschalter (SBP 3800)
- 6 Gehäusedeckel für Niveauschalter (SBP 3800)
- 7 Schlauchkupplung
- 8 Druckschlauch
- 9 Schlauchklemme
- 10 Niveauschalter
- 11 Niveauschalterfixierung
- 12 Tragegriff
- 13 Schlauchanschluss G $\frac{3}{4}$ (19mm) für Schlauchkupplung
- 14 Schaumstofffilter
- 15 Filterkorb

Vorbereiten zum Faßpumpenbetrieb

- ➔ Schlauchanschluss auf die Pumpe schrauben
- ➔ Verbinden sie den Schlauchanschluss mit der Schlauchkupplung der Faßrandhalterung.

Abbildung 1 nur SBP 3800

- ➔ Gehäuseschale und O-Ring mit Faßrandhalterung verschrauben.
- ➔ Niveauschalter in Gehäuseschale einlegen.

- Gehäusedeckel auf Gehäuseschale bis zum Einrasten andrücken.

Abbildung 2

- Fassrandhalterung auf Behälterrand schieben bis ein fester Sitz gewährleistet ist.

Abbildung 3

- Pumpe standsicher auf festem Untergrund in der Förderflüssigkeit aufstellen. Durch ein am Tragegriff befestigtes Seil eintauchen oder am Schlauch in den Behälter hängen. Der Ansaugbereich darf nicht durch Verunreinigungen ganz oder teilweise blockiert werden.

Abbildung 4

- Absperrventil schliessen (Pfeil waagrecht).

Verwendungsmöglichkeiten des Niveauschalters

Abbildung 5

- Bei automatischem Betrieb gewünschte Schalthöhe, durch Einklemmen des Niveauschaltekabels in Fixierung, einstellen.

Abbildung 6

- Bei manuellen Betrieb Niveauschalter nach oben (Kabel nach unten) ausrichten. Tipp: Kabel des Niveauschalters als Schlaufe durch den Tragegriff schieben.

Hinweis:

Bei Nutzung der SBP 3800 kann der Niveauschalter in die Gehäuseschale eingelegt werden (Abbildung 1).

Vorbereiten zum Tauchpumpenbetrieb

- Schlauchanschluss für $\frac{3}{4}$ " (19mm) Schlauch auf die Pumpe schrauben (nicht im Lieferumfang enthalten).
- Schlauch auf Schlauchanschluss schieben und mit geeigneter Schlauchschelle befestigen.

Hinweis:

Ein kurzer Schlauch und ein großer Schlauchquerschnitt ergeben eine hohe Fördermenge.

Abbildung 5

- Bei automatischem Betrieb gewünschte Schalthöhe, durch Einklemmen des Niveauschaltekabels in Fixierung, einstellen.

Abbildung 6

- Bei manuellen Betrieb Niveauschalter nach oben (Kabel nach unten) ausrichten. Tipp: Kabel des Niveauschalters als Schlaufe durch den Tragegriff schieben.

Betrieb

Damit die Pumpe selbstständig ansaugt, muss sie mindestens 3cm in der Flüssigkeit stehen.

- Netzstecker in Steckdose stecken.

⚠ Achtung

Sind die Voraussetzungen für den Pumpvorgang (Wasserstand, Position / Niveauschalter) gewährleistet, startet die Pumpe nach dem Einstecken des Netzsteckers sofort.

Automatikbetrieb

Im Automatikbetrieb steuert der Niveauschalter den Pumpvorgang automatisch. Erreicht der Flüssigkeitsstand die eingestellte Höhe wird die Pumpe Ein bzw. Ausgeschaltet.

Die Bewegungsfreiheit des Niveauschalters muss gewährleistet sein.

- Absperrventil zur Wasserentnahme öffnen (Pfeil senkrecht).

Manueller Betrieb

Im manuellen Betrieb bleibt die Pumpe ständig eingeschaltet.

- Absperrventil zur Wasserentnahme öffnen (Pfeil senkrecht).

Hinweis:

Trockenlauf führt zu erhöhtem Verschleiß, Pumpe im manuellen Betrieb nicht unbeaufsichtigt lassen. Bei Trockenlauf Pumpe innerhalb von 3 Minuten abschalten.

Komfortbetrieb (SBP 3800)

Um die Pumpe unabhängig vom Wasserstand zu betreiben, muß der Niveauschalter im Gehäuse montiert werden (Abbildung 1).

- Gehäuse mit Niveauschalter in Pfeilrichtung „ON“ drehen.
- Pumpe schaltet sich ein.
- Absperrventil zur Wasserentnahme öffnen (Pfeil senkrecht).

Betrieb beenden

- Gehäuse mit Niveauschalter in Pfeilrichtung „OFF“ drehen. Pumpe schaltet sich aus (SBP 3800).
- Netzstecker aus Steckdose ziehen.
- Die Pumpe wöchentlich mit klarem Wasser durchspülen.

Hinweis

Verschmutzungen können sich ablagern und zu Funktionsstörungen führen.

Pflege, Wartung

Abbildung 7

- Filterkorb abnehmen und mit klarem Wasser reinigen.

Abbildung 8

- Schaumstofffilter unter klarem Wasser ausspülen.

Wartung

Das Gerät ist wartungsfrei.

Lagerung

Abbildung 9

- Faßrandhalterung nach vorne kippen und danach nach oben entnehmen.
- Gerät an einem frostfreien Ort aufbewahren.

CE-Erklärung

Hiermit erklären wir, dass die nachfolgend bezeichnete Maschine aufgrund ihrer Konzipierung und Bauart sowie in der von uns in Verkehr gebrachten Ausführung den einschlägigen grundlegenden Sicherheits- und Gesundheitsanforderungen der EG-Richtlinien entspricht. Bei einer nicht mit uns abgestimmten Änderung der Maschine verliert diese Erklärung ihre Gültigkeit.

Produkt: Pumpe
Typ: 1.645-xxx
Einschlägige EG-Richtlinien
98/37/EC
2006/95/EC
2004/108/EC

Angewandte harmonisierte Normen
EN 55014–1: 2006
EN 55014–2: 1997 + A1: 2001
EN 60335–1
EN 60335–2–41
EN 61000–3–2: 2000 + A2: 2005
EN 61000–3–3: 1995 + A1: 2001 + A2: 2005

Die Unterzeichnenden handeln im Auftrag und mit Vollmacht der Geschäftsführung.

H. Jenner
CEO

S. Reiser
Head of Approbation

Alfred Kärcher GmbH & Co. KG
Alfred Kärcher-Str. 28 - 40
D - 71364 Winnenden
Tel.: +49 7195 14-0
Fax: +49 7195 14-2212

Hilfe bei Störungen

Achtung

Um Gefährdungen zu vermeiden, dürfen Reparaturen und der Einbau von Ersatzteilen nur vom autorisierten Kundendienst durchgeführt werden.

Vor allen Arbeiten am Gerät, Gerät ausschalten und Netzstecker ziehen.

Störung	Ursache	Behebung
Pumpe läuft aber fördert nicht	Luft in der Pumpe	Netzstecker der Pumpe mehrmals ein- und ausstecken, bis Flüssigkeit angesaugt wird
	Ansaugbereich verstopft	Netzstecker ziehen und Ansaugbereich reinigen
	(nur bei manuellem Betrieb) Wasserspiegel unter Mindestwasserstand	Pumpe wenn möglich tiefer in Förderflüssigkeit eintauchen oder wie im Kapitel Vorbereiten (Automatischer Betrieb) beschrieben vorgehen
	Druckschlauch verstopft	Netzstecker ziehen und Druckschlauch reinigen
	Absperrventil ist geschlossen (Pfeil waagrecht)	Absperrventil öffnen (Pfeil senkrecht)
Pumpe läuft nicht an oder bleibt während des Betriebs plötzlich stehen	Stromversorgung unterbrochen	Sicherungen und elektrische Verbindungen prüfen
	Thermoschutzschalter hat Pumpe wegen Überhitzung abgeschaltet	Netzstecker ziehen, Pumpe abkühlen lassen, Ansaugbereich reinigen, Trockenlauf verhindern
	Schmutzpartikel im Ansaugbereich eingeklemmt	Netzstecker ziehen und Ansaugbereich reinigen
	Niveauschalter stoppt Pumpe	Position des Niveauschalters überprüfen
Förderleistung nimmt ab	Ansaugbereich verstopft	Netzstecker ziehen und Ansaugbereich reinigen
Förderleistung zu gering	Förderleistung der Pumpe ist abhängig von Förderhöhe, Schlauchdurchmesser und Schlauchlänge	Max. Förderhöhe beachten, siehe technische Daten, ggf. anderen Schlauchdurchmesser oder andere Schlauchlänge wählen

Technische Daten

		SBP 2200	SBP 3800
Spannung	V	230 - 240	230 - 240
Stromart	Hz	50	50
Leistung P _{nenn}	W	350	400
Max. Fördermenge	l/h	2200	3800
Max. Druck	MPa (bar)	0,11 (1,1)	0,11 (1,1)
Max. Förderhöhe	m	11	11
Max. Eintauchtiefe	m	8	8
Max. Korngröße der förderbaren Schmutzpartikel	mm	1	1
Gewicht	kg	4,6	5,1
Schalleistungspegel (EN 60704-1)	dB(A)	43	44
Netzkabellänge (EN 60335-2-41)	m	10	10

Technische Änderungen vorbehalten!

10 m ^ 0,1 MPa (1 bar)

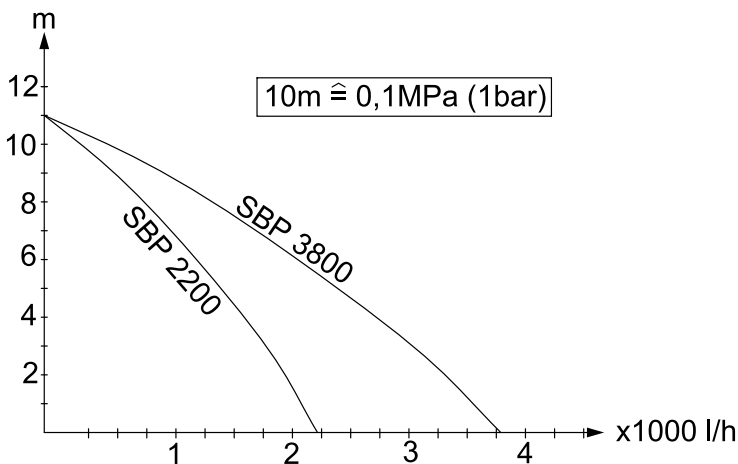

Bäste kund,



Läs denna bruksanvisning före första användning och följ anvisningarna noggrant. Denna bruksanvisning ska förvaras för senare användning eller lämnas vidare om maskinen byter ägare.

Ändamålsenlig användning

Denna produkt har konstruerats för privat användning och är ej avsedd för påfrestande, industriell användning.

Tillverkaren påtar sig inget ansvar för eventuella skador som uppkommer på grund av felaktig användning eller felaktig hantering. Maskinen är i första hand avsedd för att tappa upp regnvatten ur därför avsedda uppsamlingsbehållare.

Maskinen kan dessutom användas som dränkbar pump för avtappning av vatten.

Godkända matningsvätskor:

- Vatten med nedsmutsningsgrad upp till korstorlek 1mm
- Simbassängvatten (förutsätter korrekt dosering av additiv)
- Tvättlut

Observera

Aggregatet är inte avsett att användas för oavbruten pumpning (t.ex. för att pumpa runt vatten i en simbassäng) eller som stationär installation (t.ex. lyftaggregat).

Frätande, lätt brännbara eller explosiva substanser (t.ex. bensin, petroleum, nitrovätskor), fetter, oljor, saltvatten och avloppsvatten från toalettanläggningar och vatten som innehåller slam som har en lägre flytbarhet än vatten, får ej matas genom pumpen. Temperaturen i den transporterade vätskan får inte överskrida 35°C.

Miljöskydd



Emballagematerialen kan återvinnas. Kasta inte emballaget i hushållssoporna utan för dem till återvinning.



Skrotade aggregat innehåller återvinningsbara material som bör gå till återvinning. Överlämna skrotade aggregat till ett lämpligt återvinningssystem.

Garanti

I respektive land gäller de garantivillkor som publicerats av våra auktoriserade distributörer. Eventuella fel på aggregatet repareras utan kostnad under förutsättning att det orsakats av ett material- eller tillverkningsfel. I frågor som gäller garantin ska du vända dig med kvitto till inköpsstället eller närmaste auktoriserade kundtjänst.

Säkerhetsanvisningar

- Kontrollera, före varje användningstillfälle, att nätkabeln och nätkontakten inte är skadade. Skadade nätkablar ska genast bytas ut av auktoriserad kundservice eller en utbildad elektriker.
- Alla elektriska stickanslutningar skall placeras inom områden som inte riskerar att översvämmas.
- Olämpliga förlängningskablar kan vara farliga. Använd endast tillåtna förlängningskablar utomhus, med motsvarande märkning och med tillräckligt tvärsnitt. Kontakter och kopplingar på använd förlängningskabel måste vara vattentäta.
- Använd inte nätanslutningskabeln och kabeln till nivåbrytaren för transport eller fastsättning av aggregatet.
- Drag inte i kabeln utan i kontakten för att skilja apparaten från nätet.
- Drag inte kabeln över vassa kanter och kläm inte ihop den.
- Lägg nätanslutningskabeln så att ingen snubbelrisk föreligger.

- Angiven spänning på typskylten måste stämma överens med vägguttagets spänning.
- För att undvika risker får reparationer och reservdelsmontering endast utföras av auktoriserad kundservice.
- Beakta elektriska skyddsanordningar: Dränkbara pumpar får endast användas i bassänger, trädgårdsdammar och brunnar med jordfelsbrytare, utrustad med nominell felström på max. 30mA. När personer befinner sig i bassängen eller trädgårdsdammen får pumpen inte användas.

Av säkerhetsskäl rekommenderar vi principiellt att pumpen används med jordfelsbrytare (max. 30mA).

Elanslutningar får endast utföras av elektriker. Nationella bestämmelser måste ovillkorligen beaktas!

I Österrike måste pumpar, som ska användas i bassänger och trädgårdsdammar, som är utrustade med fast anslutningsledning och enligt ÖVE B/EN 60555 del 1 till 3 matas via ÖVE-kontrollerad avskiljningstransformator varvid den nominella spänningen inte får överskrida 230V sekundärt

Denna apparat är ej avsedd att användas av personer (även barn) med begränsad fysisk, sensorisk eller mental färdighet eller av personer som saknar erfarenhet och/eller kunskaper, såvida de inte övervakas av en person ansvarig för deras säkerhet eller har fått instruktioner av en sådan person hur apparaten ska användas. Barn ska hållas under uppsikt för att garantera att de inte leker med apparaten.

Idrifttagande

Beskrivning av aggregatet

- 1 Nätkabel med kontakt
- 2 Fatkantsfäste
- 3 Stoppventil
- 4 O-ring
- 5 Kåpskal för nivåbrytare (SBP 3800)
- 6 Kåplock för nivåbrytare (SBP 3800)
- 7 Slangkoppling
- 8 Tryckslang
- 9 Slangklämma
- 10 Nivåbrytare
- 11 Fixering nivåbrytare
- 12 Bärhandtag
- 13 Slanganslutning G^{3/4}(19mm) till slangkoppling
- 14 Skumplastfilter
- 15 Filterkorg

Förberedelse för fatpumpsdrift

- ➔ Skruva fast slanganslutningen på pumpen
- ➔ Anslut slanganslutningen med fatkantsfästets slangkoppling.

Bild 1

endast SBP 3800

- ➔ Skruva fast kåpskalet och O-ringen med fatkantsfästet.
- ➔ Lägg i nivåbrytaren i kåpskalet.
- ➔ Tryck fast kåplocket på kåpskålen tills det hakar fast.

Bild 2

- ➔ Skjut fatkantsfästet på behållarkanten tills det säkert sitter fast.

Bild 3

- ➔ Ställ pumpen stabilt på fast underlag i matningsvätskan. Doppa ner den i behållaren med hjälp av ett rep fastsatt på bärhandtaget eller med hjälp av slang- en.

Insugningsområdet får inte vara helt eller delvis blockerat av smutspartiklar.

Bild 4

- ➔ Stäng avstängningsventilen (pil vågrät).

Användningsmöjligheter för nivåbrytaren

Bild 5

→ Ställ in önskad inkopplingsnivå vid automatisk drift genom att klämma fast nivåbrytarkabeln i fixeringen.

Bild 6

→ Rikta in nivåbrytare uppåt (kabel nedåt) vid manuell drift. Ett tips: Drag nivåbrytarkabeln genom handtaget som en ögla.

Hänvisning:

Vid användning av SBP 3800 kan nivåbrytaren läggas in i kåpskalet (Bild 1).

Förberedelse för användning som dränkbar pump

- Skruva fast slanganslutning för $\frac{3}{4}$ " (19mm) slang på pumpen (ingår ej).
- Skjut på slangen på slanganslutningen och fäst slangen med lämplig slangklämma.

Hänvisning:

En kort slang med stor slangdiameter ger en stor befördrad mängd.

Bild 5

→ Ställ in önskad inkopplingsnivå vid automatisk drift genom att klämma fast nivåbrytarkabeln i fixeringen.

Bild 6

→ Rikta in nivåbrytare uppåt (kabel nedåt) vid manuell drift. Ett tips: Drag nivåbrytarkabeln genom handtaget som en ögla.

Drift

För att pumpen ska kunna suga självständigt måste den stå i minst 3 cm vätska.

→ Anslut nätkontakt till vägguttag.

⚠ Observera

Om förutsättningarna för pumpning (vattennivå, position / nivåbrytare) är uppfyllda, startar pumpen så snart kontakten satt in i uttaget.

Automatisk drift

I automatisk drift styr nivåbrytaren pumpförloppet automatiskt. När vätskemängden inställd nivå startas pumpen, eller stängs av. Nivåsensorns rörelsefrihet måste garanteras.

→ Öppna avstängningsventillen till vattenuttaget (pil lodrät).

Manuell drift

I manuell drift är pumpen ständigt inkopplad.

→ Öppna avstängningsventillen till vattenuttaget (pil lodrät).

Hänvisning:

Torrkörning leder till ökat slitage; lämna inte pumpen utan uppsikt vid manuell drift.

Stäng av pumpen inom tre minuter vid torrkörning..

Komfortdrift (SBP 3800)

För att kunna använda pumpen oberoende av vattennivån måste nivåbrytaren monteras i huset (Bild 1).

→ Vrid huset med nivåbrytaren i pilriktning "ON".

→ Pumpen startas.

→ Öppna avstängningsventillen till vattenuttaget (pil lodrät).

Avsluta driften

→ Vrid huset med nivåbrytaren i pilriktning "OFF". Pumpen stängs av SBP 3800).

→ Dra ut nätkontakten ur vägguttaget.

→ Spola igenom pumpen med klart vatten en gång i veckan.

Observera

Smuts kan sätta fast och leda till störningar i funktionen.

Skötsel, underhåll

Bild 7

→ Ta bort filterkorgen och rengör med klart vatten.

Bild 8

→ Spola ur skumplastfilter under klart vatten.

Underhåll

Aggregatet är underhållsfritt.

Förvaring

Bild 9

→ Tippa fatkantsfästet framåt och ta loss uppåt.

→ Förvara pumpen på frostfri plats.

CE-försäkran

Härmed försäkras vi att nedanstående be-tecknade maskin i ändamål och konstruk-tion samt i den av oss levererade versionen motsvarar EU-direktivens tillämpliga grund-läggande säkerhets- och hälsokrav. Vid ändringar på maskinen som inte har god-känts av oss blir denna överensstämmelse-förklaring ogiltig.

Produkt: Pump

Typ: 1 645-xxx

Tillämpliga EU-direktiv

98/37/EG

2006/95/EG

2004/108/EG

Tillämpade harmoniserade normer

EN 55014-1: 2006

EN 55014-2: 1997 + A1: 2001

EN 60335-1

EN 60335-2-41

EN 61000-3-2: 2000 + A2: 2005

EN 61000-3-3: 1995 + A1: 2001 + A2:

2005

Undertecknade agerar på order av och med fullmakt från företagsledningen.

H. Jenner
CEO

S. Reiser
Head of Approbation

Alfred Kärcher GmbH & Co. KG

Alfred Kärcher-Str. 28 - 40

D - 71364 Winnenden

Tel.: +49 7195 14-0

Fax: +49 7195 14-2212

Åtgärder vid störningar

⚠ **Observera**

För att undvika risker får reparationer och reservdelsmontering endast utföras av auktoriserad kundservice.

Stäng alltid av aggregatet och lossa nätkontakten innan arbeten på aggregatet utförs.

Störning	Orsak	Åtgärd
Pumpen arbetar men transporterar inte	Luft i pumpen	Drag ur och sätt i pumpens nätkontakt flera gånger, tills vätska sugts in.
	Insugningsområde tilltäppt	Drag ur nätkontakten och rengör insugningsområdet
	(endast vid manuell drift) vattenmängd under lägsta vattennivå	Sänk, om detta är möjligt, ner pumpen djupare i den vätska som skall bearbetas eller följ instruktionerna i kapitlet Förbereda (automatisk drift).
	Tryckslang tilltäppt	Drag ur nätkontakten och rengör tryckslangen
	Avstängningsventilen är stängd (pil vågrät).	Avstängningsventil öppen (pil lodrät)
Pump startar inte eller stannar plötsligt under drift	Avbrott i strömförsörjningen	Kontrollera säkringar och elanslutningar
	Termobrytare har stängt av pumpen på grund av överhettning.	Drag ur nätkontakt, låt pumpen kylas av, rengör insugningsområde, förhindra torrkörning
	Smutspartiklar fastklämda i insugningsområde	Drag ur nätkontakten och rengör insugningsområdet
	Nivåbrytare stoppar pumpen	Kontrollera nivåbrytarens position
Matningseffekt minskar	Insugningsområde tilltäppt	Drag ur nätkontakten och rengör insugningsområdet
Matningseffekt för låg	Pumpens matningseffekt är beroende av matningshöjden samt av slangens diameter och längd.	Beakta max. matningshöjd, se tekniska data och välj ev. en annan slangdiameter eller en annan slanglängd.

Tekniska data

		SBP 2200	SBP 3800
Spänning	V	230 - 240	230 - 240
Strömart	Hz	50	50
Effekt P _{nominell}	W	350	400
Max. matningsmängd	l/h	2200	3800
Max. tryck	MPa (bar)	0,11 (1,1)	0,11 (1,1)
Max. matningshöjd	m	11	11
Max. nedsänkingsdjup	m	8	8
Max. kornstorlek hos transporteringsbara smutspartiklar	mm	1	1
Vikt	kg	4,6	5,1
Nivå bullereffekt (EN 60704-1)	dB(A)	43	44
Längd Nätkabel (EN 60335-2-41)	m	10	10

Med reservation för tekniska ändringar!

10 m ^ 0,1 MPa (1 bar)

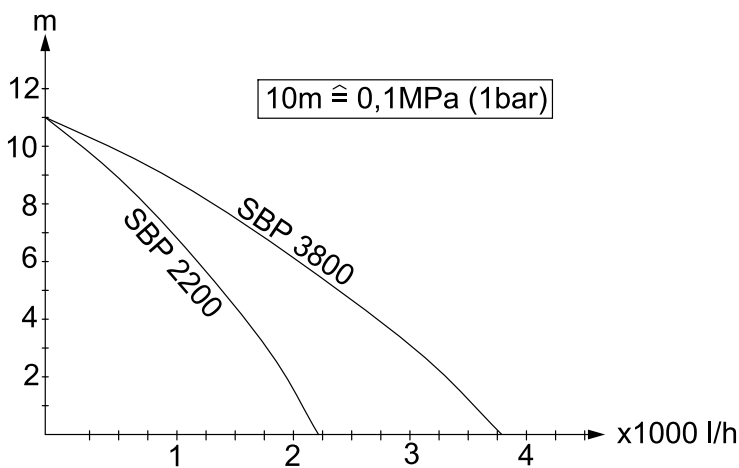

Arvoisa asiakas,



Lue käyttöohje ennen laitteen ensimmäistä käyttöä ja toimen mukaan. Säilytä tämä käyttöohje myöhempää käyttöä tai myöhempää omistajaa varten.

Tarkoituksenmukainen käyttö

Tämä laite on suunniteltu yksityiskäyttöön eikä vastaa ammattikäyttöön tarkoituksia vaatimuksia.

Valmistaja ei vastaa mahdollisista vahingoista, jotka johtuvat ohjeidenvastaisesta tai väärästä käytöstä.

Laitte on tarkoitettu etupäässä sadeveden ottamiseen sadeven keräilyastioista.

Lisäksi laitetta voi käyttää uppopumpuna veden poistamiseen.

Sallitut pumpattavat nesteet:

- Vesi, jonka lika-ainesten raekoko on maks. 1mm
- Uima-allasvesi (edellyttäen määräystenmukaista lisäaineen annostelua)
- Pesulipeä

△ Huomio

Laitte ei sovellu jatkuvatoimiseen pumpaukseen (esim. uima-altaan veden kierrättämiseen) tai kiinteään asennukseen (esim. vedennostolaitteistoon). Pumpulla ei saa pumpata syövyttäviä, helposti palavia eikä räjähdysalttiita aineita (esim. bensini, petrooli, nitro-ohenteet), rasvoja, öljyjä, suolavettä eikä WC-laitteistojen jätevesiä eikä sellaisia lietevesiä, joilla on huonommat virtausominaisuudet kuin puhtaalla vedellä. Pumpattavien nesteiden lämpötila ei saa ylittää 35°C.

Ympäristönsuojelu



Pakkausmateriaalit ovat kierrätettäviä. Älä käsittele pakkauksia kotitalousjätteenä, vaan toimita ne jätteiden kierrätykseen.



Käytetyt laitteet sisältävät arvokkaita kierrätettäviä materiaaleja, jotka tulisi toimittaa kierrätykseen. Tästä syystä toimita kuluneet laitteet vastaaviin keräilylaitoksiin.

Takuu

Kussakin maassa ovat voimassa valtuuttamamme myyntiorganisaation julkaisemat takuehdot. Materiaali- ja valmistusvirheitä aiheuttavat virheet laitteessa korjaamme takuuaikana maksutta. Takuutapauksessa ota yhteys ostotositteen kanssa jällemyyjään tai lähimpään valtuutettuun asiakaspalveluun.

Turvaohjeet

- Tarkasta aina ennen käyttöä, että liitosjohto ja virtapistoke ovat ehjät. Anna valtuutetun asiakaspalvelun/sähköalan ammattilaisen välittömästi vaihtaa vaurioitunut liitosjohto.
- Kaikki sähköiset pistokeliitännät on sijoitettava tulvimiselta suojassa olevalle alueelle.
- Sopimattomat jatkojohdot voivat olla vaarallisia. Käytä ulkona vain tarkoitukseen hyväksytyt ja vastaavasti merkityt jatkojohtoja, joissa on riittävä johdon poikkileikkaus. Käytettävän jatkojohdon pistokkeen ja pistorasian on oltava roiskevesisuojattu.
- Älä käytä verkkoliitäntäkaapelia tai pinnantasokytkimen kaapelia laitteen kuljettamiseen tai kiinnittämiseen.
- Kun irrotat laitteen sähköverkosta, vedä pistokkeesta, ei johdosta.
- Älä vedä verkkoliitäntäjohtoa terävien reunojen yli äläkä litistä sitä.

- Aseta verkkoliitântäkaapeli siten, että siihen ei kompastu.
- Tyypikilvessä ilmoitetun jännitteen on oltava sama kuin jännitelähteen jännite.
- Vaaratilanteiden eliminoimiseksi, vain valtuutettu asiakaspalvelupiste saa korjata koneen ja vaihtaa sen varaosat.
- Huomioi sähköiset suojalaitteet:

Uppopumppuja saa käyttää uima-altaissa, puutarhalammikoissa ja suihkulähteissä vain vikavirtasuojakytkimen, jonka nimellisvikavirta on maks. 30 mA, kautta. Kun uima-altaassa tai puutarhalammassa on ihmisiä, pumppua ei saa käyttää.

Suosittelimme turvallisuussyistä, että laitetta käytetään aina vikavirtasuojakytkimen (maks. 30 mA) kautta.

Vain sähköammattilainen saa tehdä laitteen sähköliitännän. Asiaa koskevia kansallisia määräyksiä on aina ehdottomasti noudatettava!

Itävallassa on, ÖVE B/EN 60555, osat 1 - 3 mukaisesti, uima-altaissa ja puutarhalammassa käytettäviä pumppuja, joissa on kiinteä sähköliitântäjohto, syötettävä ÖVE-tarkastetun erotusmuuntajan välityksellä, tällöin toisiopuolen nimellisjännite ei saa ylittää 230V.

Tämä laite ei ole tarkoitettu sellaisten henkilöiden (lapset mukaan lukien) käytettäväksi, joiden fyysiset, sensorisia tai henkiset ominaisuudet ovat rajoittuneet tai, joilta puuttuu riittävä kokemus ja/tai riittävä tietämys, paitsi, jos he ovat heidän turvallisuudestaan vastaavan henkilön valvonnassa tai ovat saaneet häneltä ohjeistuksen koneen käyttämiseen. Lapsia pitäisi valvoa, jotta he eivät leikkisi koneen kanssa.

Käyttöönotto

Laitekuvaus

- 1 Verkkokaapeli ja pistoke
- 2 Tynnyrinraunakiinnike
- 3 Sulkuventtiili
- 4 O-renkas
- 5 Pinnantasokytkimen kotelokuori (SBP 3800)
- 6 Pinnantasokytkimen kotelokansi (SBP 3800)
- 7 Letkuliitin
- 8 Paineletku
- 9 Lenkunkiristin
- 10 Pinnantasokytkin
- 11 Pinnankorkeuskytkimen kiinnitys
- 12 Kantokahva
- 13 Letkuliitântä G^{3/4}“ (19mm) letkuliittimelle
- 14 Vaahtomuovisuodatin
- 15 Suodatinkori

Valmistelu pumppauskäyttöön

- ➔ Kiinnitä letkuliitin pumppuun
- ➔ Kiinnitä letkuliitin tynnyrinraunakiinnikkeen letkuliittimeen.

Kuva 1

vain SBP 3800

- ➔ Ruuvaa kotelokuori O-renkaineen tynnyrinreunakiinnikkeeseen.
- ➔ Aseta pinnantasokytkin kotelokuoreen.
- ➔ Paina kotelokanta kotelokuoreen kunnes se lukittuu paikalleen.

Kuva 2

- ➔ Paina tynnyrinreunakiinnikettä säiliön reunaa vasten kunnes se istuu tukevasti paikallaan.

Kuva 3

- ➔ Aseta pumppu nesteeseen tukevasti kiinteälle alustalle. Ripusta pumppu kantokahvaan kiinnitelyllä köydestä tai letkusta säiliöön.

Epäpuhtaudet eivät saa tukkia kokonaan tai osittain imualuetta.

Kuva 4

- Sulje sulkuventtiili (nuoli vaakasuoraan).

Pinnantasokytkimen käyttömahdollisuudet

Kuva 5

- Säädä automaattikäytössä haluttu pinnantason kytkentäkorkeus kiinnittämällä pinnantasokytkimen kaapeli sopivasta kohdasta nostokahvan kiinnityksuraan.

Kuva 6

- Suuntaa käsikäytössä pinnantasokytkin ylöspäin (kaapeli alaspäin). Vinkki: Työnnä pinnantasokytkimen kaapeli silmukkana kantokahvan lävitse.

Huomautus:

Käytettäessä SBP 3800:ta pinnankoskuskytkin voidaan asettaa kotelokuoreen (kuva 1).

Valmistelu oppopumpukäyttöön

- Ruuvaa $\frac{3}{4}$ " (19mm) -letkulle tarkoitettu liitin pumppuun (ei kuulu toimitukseen).
- Työnnä letku letkuliittimen päälle ja kierristä sopivalla letkunkiristimellä.

Huomautus:

Kun letku on lyhyt ja poikkipinta-ala suuri, pumppausteho on suurempi.

Kuva 5

- Säädä automaattikäytössä haluttu pinnantason kytkentäkorkeus kiinnittämällä pinnantasokytkimen kaapeli sopivasta kohdasta nostokahvan kiinnityksuraan.

Kuva 6

- Suuntaa käsikäytössä pinnantasokytkin ylöspäin (kaapeli alaspäin). Vinkki: Työnnä pinnantasokytkimen kaapeli silmukkana kantokahvan lävitse.

Käyttö

Jotta pumppu pystyisi itsestään aloittamaan imemisen, sen on oltava vähintään 3cm syvyydellä nesteessä.

- Liitä virtapistoke pistorasiaan.

⚠ Huomio

Jos edellytykset pumppaamiselle ovat olemassa (veden pinnankorkeus, pinnankorkeuskytkimen asento), pumppu käynnistyy heti kun sähköpistoke työnnetään pistorasiaan.

Automaattikäyttö

Pinnantasokytkin ohjaa automaattikäytössä pumppaustapahtumaa. Kun nestepinta saavuttaa asetetun korkeuden, pumppu käynnistetään/pysäytetään.

Pinnantasokytkimen vapaa liikuuvuus on taattava.

- Avaa sulkuhana veden ottamiseksi (nuoli pystysuoraan).

Manuaalinen käyttö

Manuaalisessa käytössä pumppu on aina kytkettyä päälle.

- Avaa sulkuhana veden ottamiseksi (nuoli pystysuoraan).

Huomautus:

Kuivakäynti aiheuttaa suuremman kulumisen, älä jätä pumppua manuaalisessa käytössä ilman valvontaa. Sammuta pumppu, jos se käy kuivana, 3 minuutin kuluessa.

Mukavuuskäyttö (SBP 3800)

Jotta pumppua voisi käyttää veden pinnankorkeudesta riippumatta, pinnankorkeuskytkin on kiinnitettävä koteloon (kuva 1).

- Kierrä koteloa pinnankorkeuskytkimineen nuolen "ON" suuntaan.
- Pumppu käynnistyy.
- Avaa sulkuhana veden ottamiseksi (nuoli pystysuoraan).

Käytön lopetus

- Kierrä koteloa pinnankorkeuskytkimien nuolen "OFF" suuntaan. Pumppu pysähtyy (SBP 3800).
- Vedä virtapistoke irti pistorasiasta.
- Huuhtelee pumppu viikottain puhtaalla vedellä.

Ohje

Veden liika-ainekset voivat kerrostua pumppuun ja aiheuttaa toimintahäiriöitä.

Hoito, huolto

Kuva 7

- Poista suodatinkori ja puhdista puhtaalla vedellä.

Kuva 8

- Huuhtelee vaahtomuovisuodatin puhtaalla vedellä.

Huolto

Laitetta ei tarvitse huoltaa.

Säilytys

Kuva 9

- Käännä tynnyrinreunakiinnitintä eteenpäin ja poista se yläsuuntaan.
- Säilytä laitetta paikassa, jonka lämpötila ei laske nollan alapuolelle.

CE-todistus

Vakuutamme, että alla mainitut tuotteet vastaavat suunnittelultaan ja rakenteeltaan sekä valmistustavaltaan EU-direktiivien asianomaisia turvallisuus- ja terveysvaatimuksia. Jos tuotteeseen/tuotteisiin tehdään muutoksia, joista ei ole sovittu kanssamme, tämä vakuutus ei ole enää voimassa.

Tuote: Pumppu
Tyyppi: 1.645-xxx
Yksiselitteiset EU-direktiivit
98/37/EY
2006/95/EY
2004/108/EY

Sovelletut harmonisoidut standardit
EN 55014-1: 2006
EN 55014-2: 1997 + A1: 2001
EN 60335-1
EN 60335-2-41
EN 61000-3-2: 2000 + A2: 2005
EN 61000-3-3: 1995 + A1: 2001 + A2: 2005

Allekirjoittaneet toimivat yrityksen johton puolelta ja sen valtuuttamina.

H. Jenner
CEO

S. Reiser
Head of Approbation

Alfred Kärcher GmbH & Co. KG
Alfred Kärcher-Str. 28 - 40
D - 71364 Winnenden
Puh.: +49 7195 14-0
Faksi: +49 7195 14-2212

Häiriöapu

Huomio

Vaaratilanteiden eliminoimiseksi, vain valtuutettu asiakaspalvelupiste saa korjata koneen ja vaihtaa sen varaosat.

Virtapistoke on vedettävä irti pistorasiasta ennen kaikkia laitteeseen kohdistuvia töitä.

Häiriö	Syy	Korjaus
Pumppu ei käy tai ei pumpppaa	Pumpussa on ilmaa	Vedä pumpun verkkopistoke irti ja pistä takaisin pistorasiaan useaan kertaan, kunnes nesteen imu onnistuu.
	Imualue on tukossa	Vedä verkkopistoke irti ja puhdista imualue
	(vain manuaalisessa käytössä) vedenpinta on alle minimitason	Työnnä pumppu, jos mahdollista, syvemmälle pumpattavaan nesteeseen tai menettele, kuten kohdassa Valmistelu (automaattinen käyttö) on selostettu
	Paineletku tukkeutunut	Vedä verkkopistoke irti ja puhdista paineletku
	Sulkuventtiili on suljettuna (nuoli vaakasuoraan)	Avaa sulkuventtiili (nuoli pystysuoraan)
Pumppu ei käynnisty tai se se pysähtyy äkillisesti käytön aikana	Virransyöttö on katkennut	Tarkasta sulakkeet ja sähköliittännät
	Termostaattisuojakytin on pysäyttänyt pumpun ylikuumemisen vuoksi	Vedä verkkopistoke irti, anna pumpun jäähtyä, puhdista imualue, estä kuivakäynti
	Likakappale on juuttunut imualueelle	Vedä verkkopistoke irti ja puhdista imualue
	Pinnantasokytkin pysäyttää pumpun	Tarkista pinnantasokytkimen sijainti
Pumppausteho laskee	Imualue on tukossa	Vedä verkkopistoke irti ja puhdista imualue
Pumppausteho on liian pieni	Pumppausteho riippuu pumppauskorkeudesta, letkun läpimitasta ja pituudesta.	Huomioi maksimi pumppauskorkeus, katso tek西斯et tiedot, valitse tarvittaessa letkulle toinen läpimitta ja toinen pituus.

Tekniset tiedot

		SBP 2200	SBP 3800
Jännite	V	230 - 240	230 - 240
Virtatyyppi	Hz	50	50
Teho P _{nenn}	W	350	400
Maks. pumppausmäärä	l/h	2200	3800
Maks. paine	MPa (bar)	0,11 (1,1)	0,11 (1,1)
Maks. pumppauskorkeus	m	11	11
Maks. upotussyvyys	m	8	8
Pumpattavien epäpuhtauksien maks. raekoko	mm	1	1
Paino	kg	4,6	5,1
Äänen tehotaso (EN 60704-1)	dB(A)	43	44
Verkkokaapelin pituus (EN 60335-2-41)	m	10	10

Oikeus teknisiin muutoksiin pidätetään!

10 m ^ 0,1 MPa (1 bar)

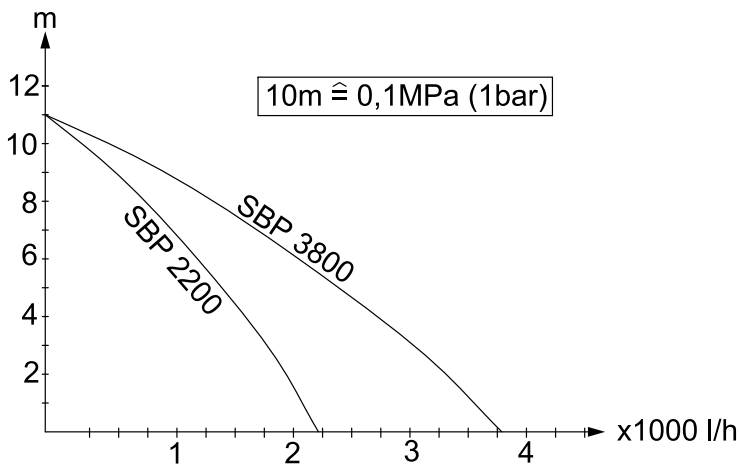

Kjære kunde,



Les denne bruksveiledningen før apparatet tas i bruk første gang, og følg anvisningene. Oppbevar denne bruksveiledningen til senere bruk eller for annen eier.

Forskriftsmessig bruk

Dette apparatet er utviklet for privat bruk og er ikke forberedt for kravene som stilles i kommersiell bruk.

Produsenten er ikke ansvarlig for eventuelle skader forårsaket av ikke-tiltenkt eller feil bruk.

Apparatet er hovedsaklig ment for oppsamling av regnvann fra dertil egnede beholdere.

Videre kan apparatet brukes som nedsenket pumpe for å pumpe ut vann.

Tillatte matevæsker:

- Vann med tilsmussing med kornstørrelse inntil 1mm
- Vann fra svømmebasseng (forutsetter korrekt bruk av tilsetningsmidler)
- Vaskevann

Forsiktig

Apparatet er ikke egnet for uavbrutt pumpedrift (f.eks. fast sirkulasjon i svømmebasseng) eller som stasjonær installasjon (f.eks. som heveanlegg).

Pumpen må ikke brukes til etsende, lett brennbare eller eksplosive stoffer (som f.eks. bensin, petroleum, nitratgjødsel), fett, olje, saltvann eller avløpsvann fra toalettanlegg og tilslammet vann som har lavere viskositet enn rent vann. Temperatur på væsker som pumpes må ikke være over 35°C.

Miljøvern



Materialet i emballasjen kan resirkuleres. Ikke kast emballasjen i husholdningsavfallet, men lever den inn til resirkulering.



Gamle maskiner inneholder verdifulle materialer som kan resirkuleres. Disse bør leveres inn til gjenvinning. Gamle maskiner skal derfor avhendes i egnede innsamlingsystemer.

Garanti

Vår ansvarlige salgsorganisasjon for det enkelte land har utgitt garantibetingelsene som gjelder i det aktuelle landet. Eventuelle feil på maskinen blir reparert gratis i garantitiden dersom disse kan føres tilbake til material- eller produksjonsfeil. Ved behov for garanti-reparasjoner, vennligst henvend deg med kjøpskvitteringen til din forhandler eller nærmeste autoriserte kundeservice.

Sikkerhetsanvisninger

- Kontroller strømledningen og støpselet for skader hver gang høytrykksvaske- ren skal brukes. En skadet strømledning må skiftes ut umiddelbart hos autorisert kundeservice eller autorisert elektriker.
- Alle elektriske tilkoblinger skal gjøres på sted som er sikkert mot oversvømmelse.
- Uegnede skjøteledninger kan være farlige. Ved utendørs bruk må det anvendes skjøteledninger som er godkjent for dette og merket etter gjeldende regler, og som har tilstrekkelig ledningstverrsnitt.
Hvis det brukes skjøteledning må støp- sel og kobling for denne være sprutesi- kre.
- Strømkabelen og kabelen for nivåbryte- ren skal ikke brukes for å transportere eller feste apparatet.
- Trekk i støpselet, ikke i nettkabelen når du skal koble maskinen fra nettet.

- Ikke trekk nettkabelen over skarpe kanter, og ikke klem den fast.
- Legg strømkabelen slik at ingen kan snuble i den.
- Den angitte spenningen på typeskiltet må stemme overens med spenningen i stikkkontakten.
- For å unngå farer skal reparasjon og skifte av reservedeler på maskinen kun utføres av autorisert kundeservice.
- Pass på elektriske beskyttelsesinnretninger:

Senkepumper kan brukes i svømmebasseng, hagedamner og springvann kun med en overspenningsbryter med en nominell strømfeil på maks. 300 mA. Dersom det befinner seg personer i svømmebassenget eller i hagedammen, skal pumpen ikke benyttes.

Av sikkerhetsgrunner anbefaler vi i utgangspunktet at apparatet drives via en overspenningsbryter (maks. 300 mA). Elektrisk tilkobling skal kun foretas av fagutdannet elektriker. De gjeldende nasjonale regler skal absolutt overholdes!

I Østerrike må pumper til bruk i svømmebasseng og hagedamner som er utstyrt med fast tilkoblingsledning, i henhold til ÖVE B/EN 60555 del 1 til 3 mates via en ÖVE-godkjent skilletransformator slik at den sekundære nominelle spenningen ikke kan overstige 230V.

Dette apparatet er ikke egnet for bruk av personer (inkludert barn) med reduserte fysiske, sensoriske eller sjelelige evner. Det skal heller ikke benyttes dersom brukeren mangler erfaring og/eller kunnskap. Slike personer skal kun bruke apparatet under oppsyn av en ansvarlig person som skal sørge for sikkerheten, eller som kan gi informasjon om bruken. Barn skal holdes under oppsyn ved bruk av apparatet, for å sikre at de ikke leker med det.

Igangsetting

Beskrivelse av apparatet

- 1 Nettkabel med plugg
- 2 Fatkantholder
- 3 Stengeventil
- 4 O-ring
- 5 Husskall for nivåbryter (SBP 3800)
- 6 Husdeksel for nivåbryter (SBP 3800)
- 7 Slangekobling
- 8 Trykkslange
- 9 Slangeklemme
- 10 Nivåbryter
- 11 Feste nivåbryter
- 12 Bærehåndtak
- 13 Slangetilkobling G¹/₄" (19mm) for slangekobling
- 14 Skumstoffilter
- 15 Filterkurv

Forberedelse for utpumping av fat

- ➔ Skru slangekoblingen på pumpen
- ➔ Koble slangen til slangekoblingen på fatkantholderen.

Figur 1

kun SBP 3800

- ➔ Skru fast husskall og o-ring til fatkantholderen.
- ➔ Nivåbryter legges inn i husskallet.
- ➔ Husdeksel presses inn i husskallet til det går i lås.

Figur 2

- ➔ Fatkantholder skyves på kanten av beholderen til den sitter godt fast.

Figur 3

- ➔ Pumpe settes på et stabilt sted i væsken som skal pumpes. Senkes ned i væsken ved hjelp av et tau festet til bærehåndtaket, eller henges etter slangen. Sugeområdet må ikke kunne blokkeres helt eller delvis av forurensninger.

Figur 4

- ➔ Lukk stengeventil (pil vannrett).

Bruksmuligheter for nivåbryter

Figur 5

- Ved automatisk drift still inn ønsket utkoblingshøyde ved å feste nivåbryterens kabel i låsing.

Figur 6

- Ved manuell drift rett inn nivåbryteren oppover (med kabelen ned). Tips: Kabel for nivåbryteren skyves gjennom bærehåndtaket som en sløyfe.

Merk:

Ved bruk av SBP 3800 kan nivåbryter legges i husskallet (figur 1).

Forberedelse til drift av nedsenket pumpe

- Slangetilkobling for $\frac{3}{4}$ " (19mm) sklange skrues på pumpen (ikke del av leveransen).
- Skyv slangen inn på slangekoblingen og fest med egnet slangeklemme.

Merk:

En kort slange og en stor slangediameter gir en stor matemengde.

Figur 5

- Ved automatisk drift still inn ønsket utkoblingshøyde ved å feste nivåbryterens kabel i låsing.

Figur 6

- Ved manuell drift rett inn nivåbryteren oppover (med kabelen ned). Tips: Kabel for nivåbryteren skyves gjennom bærehåndtaket som en sløyfe.

Drift

Da pumpen suger selvstendig, må den stå minst 3cm i væske.

- Sett støpselet i stikkontakten.

⚠ Forsiktig

Dersom forutsetningene for pumpeprosess (vannivå, posisjon/nivåbryter) er oppfylt, starter pumpen straks du setter inn støpselet.

Automatisk drift

Ved automatiskdrift styrer nivåbryteren pumpen automatisk. Dersom væsknivået når den innstilte høyden vil pumpen slås på eller av.

Bevegelsesfriheten for nivåbryteren må være sikret.

- Åpne stengeventil for å ta opp vann (pil vertikalt).

Manuell drift

Ved manuell drift er pumpen hele tiden på.

- Åpne stengeventil for å ta opp vann (pil vertikalt).

Merk:

Tørrkjøring gir økt slitasje, pumpen må være under konstant oppsyn ved manuell drift. Ved tørrkjøring må pumpen slås av innen 3 minutter.

Komfortdrift (SBP 3800)

For å drive pumpen uavhengig av vannivå, må nivåbryter være montert i huset (figur 1).

- Drei huset med nivåbryter i pilretning "ON".
- Pumpen slår seg på.
- Åpne stengeventil for å ta opp vann (pil vertikalt).

Etter bruk

- Drei huset med nivåbryter i pilretning "OFF". Pumpen slår seg av (SBP 3800).
- Trekk ut støpselet fra stikkontakten.
- Skyll pumpen hver uke med rent vann.

Bemerk

Smuss kan avlagre seg og føre til funksjonsfeil.

Pleie, vedlikehold

Figur 7

→ Ta av filterkurven og rengjør den med rent vann.

Figur 8

→ Skyll skumstoffilter med rent vann.

Vedlikehold

Høytrykksvaskeren er vedlikeholdsfri.

Lagring

Figur 9

→ Vipp fatkantholderen forover og ta den av oppover.

→ Lagre apparatet på et frostfritt sted.

CE-erklæring

Vi erklærer hermed at maskinen angitt nedenfor oppfyller de grunnleggende sikkerhets- og helsekravene i de relevante EF-direktivene, med hensyn til både design, konstruksjon og type markedsført av oss. Ved endringer på maskinen som er utført uten vårt samtykke, mister denne erklæringen sin gyldighet.

Produkt: Pumpe

Type: 1 645-xxx

Relevante EU-direktiver

98/37/EF

2006/95/EF

2004/108/EF

Anvendte overensstemmende normer

EN 55014-1: 2006

EN 55014-2: 1997 + A1: 2001

EN 60335-1

EN 60335-2-41

EN 61000-3-2: 2000 + A2: 2005

EN 61000-3-3: 1995 + A1: 2001 + A2:

2005

De undertegnede handler på oppdrag fra, og med fullmakt fra selskapsledelsen.

H. Jenner
CEO

S. Reiser
Head of Approbation

Alfred Kärcher GmbH & Co. KG

Alfred Kärcher-Str. 28 - 40

D - 71364 Winnenden

Tlf: +49 7195 14-0

Faks: +49 7195 14-2212

Feilretting

⚠ Forsiktig

For å unngå farer, skal reparasjon og skifte av reservedeler på maskinen kun utføres av autorisert kundeservice.

Før alt arbeide på apparatet skal apparatet slås av og strømkabelen trekkes ut.

Feil	Årsak	Retting
Pumpe går ikke eller mater ikke	Luft i pumpen	Trekk støpselet på pumpen ut og inn flere ganger til den suger væske.
	Innsugingsområde tilstoppet	Trekk ut støpselet og rengjør innsugingsområdet
	(kun ved manuell drift) Vannspeil under laveste vannivå	Pumpen settes om mulig dypere i væsken, eller gå frem som beskrevet i kapitlet Forberedelser (Automatisk drift)
	Trykkslange tilstoppet	Trekk ut støpselet og rengjør trykkslangen
	Stengeventil er lukket (pil vannrett).	Åpne stengeventil (pil vertikalt)
Pumpen starter ikke eller stopper plutselig under drift	Avbrutt strømforsyning	Kontroller sikringer og elektriske tilkoblinger
	Termobryteren har slått av pumpen på grunn av overopphetning.	Trekk ut støpselet, la pumpen kjøle seg av, rengjør innsugingsområdet, unngå tørrkjøring
	Smusspartikler inneklemt i innsugingsområdet	Trekk ut støpselet og rengjør innsugingsområdet
	Nivåbryteren stopper pumpen	Kontroller posisjon av nivåbryteren
Mateeffekten avtar	Innsugingsområde tilstoppet	Trekk ut støpselet og rengjør innsugingsområdet
Mateeffekt for liten	Pumppeffekt av pumpen er avhengig av pumpehøyde, slangediameter og slangelengde.	Ta hensyn til maks. pumpehøyde, se Tekniske data, endre eventuelt slangediameter eller velg annen slangelengde.

Tekniske data

		SBP 2200	SBP 3800
Spenning	V	230 - 240	230 - 240
Strømtype	Hz	50	50
Effekt P _{nominell}	W	350	400
Maks. matemengde	l/t	2200	3800
Maks. trykk	MPa (bar)	0,11 (1,1)	0,11 (1,1)
Maks. matehøyde	m	11	11
Maks. neddykkingsdybde	m	8	8
Maks. kornstørrelse av smusspartikler i væsken	mm	1	1
Vekt	kg	4,6	5,1
Støynivå (EN 60704-1)	dB(A)	43	44
Lengde strømkabel (EN 60335-2-41)	m	10	10

Det tas forbehold om tekniske endringer!

10 m $\hat{=}$ 0,1 MPa (1 bar)

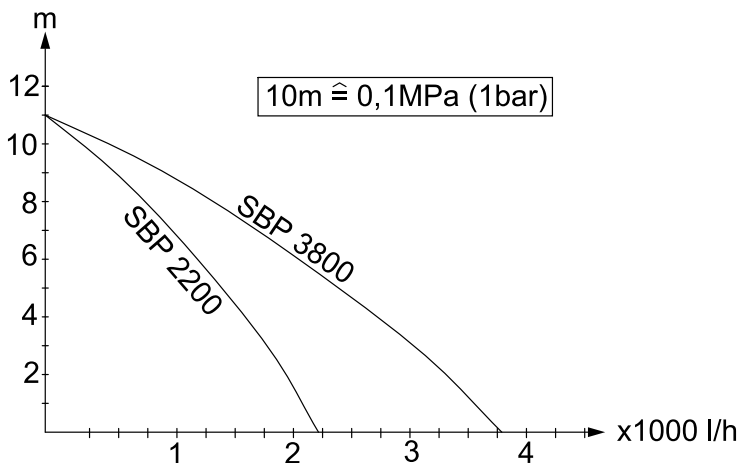

Kære kunde



Læs denne brugsanvisning før første gangs brug af apparater og følg anvisningerne. Gem brugsanvisningen til senere brug eller til senere ejere.

Bestemmelsesmæssig anvendelse

Denne maskine blev udviklet til privat brug og er ikke beregnet til erhvervmæssig brug.

Producenten garanterer ikke for eventuelle skader som blev forårsaget af ikke bestemmelsesmæssigt brug eller ukorrekt betjening af apparatet.

Maskinen er overvejende beregnet til udtagning af regnvand af dertil beregnede samlingsbeholdere.

Desuden kan maskinen bruges som dykkepumpe til dræning.

Godkendte transportvæsker:

- Vand med en tilsmudsningsgrad op til kornstørrelse 1mm
- Svømmehalsvand (bestemmelsesmæssig dosering af additiver forudsat)
- Sæbevand

⚠ OBS

Maskinen er ikke beregnet til permanent pumpefunktion (f.eks. til permanent cirkulation i svømmebassiner) eller til stationær installation (f.eks. løfteanlæg).

Der må ikke transporteres ætsende, let brændbare eller eksplosive stoffer (f.eks. benzin, petroleum, nitrofortyndingsvæske), fedtstoffer, olie, saltvand og kloakvand fra toiletanlæg som også tilsluttet vand der ikke flyder. Temperaturen af de transporterede væsker må ikke overstige 35°C.

Miljøbeskyttelse



Emballagen kan genbruges. Smid ikke emballagen ud sammen med det almindelige husholdningsaffald, men aflever den til genbrug.



Udtjente apparater indeholder værdifulde materialer, der kan og bør afleveres til genbrug. Aflever derfor udtjente apparater på en genbrugsstation eller lignende.

Garanti

I de enkelte lande gælder de af vore forhandlere fastlagte garantibetingelser. Eventuelle fejl på apparatet afhjælpes gratis inden for garantien, såfremt fejlen kan tilskrives en materiale- eller produktionsfejl. Hvis De ønsker at gøre garantien gældende, bedes De henvende Dem til Deres forhandler eller nærmeste kundeservice medbringende kvittering for købet.

Sikkerhedsanvisninger

- Kontroller altid tilslutningsledningen og netstikket for skader, før højtryksrensingen tages i brug. En beskadiget tilslutningsledning skal udskiftes af en autoriseret kundeserviceafdeling/el-installatør med det samme.
- Alle el-stikforbindelser skal anbringes i områder der ikke kan overskyldes.
- Uegnede forlængerledninger kan være farlige. Benyt udelukkende hertil godkendte og mærkede forlængerledninger med et tilstrækkeligt stort ledningstværsnit ved udendørs brug. Den anvendte forlængerlednings stik og tilkobling skal være vandtæt.
- Tilslutningskablet og niveauekontakts kabel må ikke bruges til at transportere eller fastgøre maskinen.
- Træk i stikken og ikke i ledningen for at fjerne apparatet fra strømforsyningen.
- Træk tilslutningskablet ikke over skarpe kanter og sørg for at kablet ikke klemmes ind.

- Strømkablet skal nedlægges snublefrit.
 - Den angivne spænding på typeskiltet skal stemme overens med strømforsyningens spænding.
 - For at undgå truende farer, må reparationer og udskiftning af reservedele på maskinen kun gennemføres af en godkendt kundeservice.
 - Bemærk el-beskyttelsesindretninger: I svømmebassiner, damme og springvand må dykpumper kun anvendes over eb fejlstrøm-beskyttelseskontakt med en nominal fejlstrøm på max. 30mA. Hvis der er personer i svømmebassinet eller dammen må pumpen ikke anvendes.
- Af sikkerhedsgrunde anbefaler vi principielt at maskinen anvendes over en fejlstrøm-beskyttelseskontakt (max. 30mA).

El-tilslutningen af maskinen må kun gennemføres af en el-installatør. De nationale bestemmelser skal overholdes!

I Østrig skal pumper, som bruges i svømmebassiner og damme og som er udstyret med en fast tilslutningsledning, ifølge ÖVE B/EN 60555 part 1 til 3 fødes via en ÖVE-afprøvet isoleringstransformer, hvorved netspændingen sekundært ikke må overskride 230V.

Dette apparat er ikke beregnet til brug af personer (inklusive børn) med indskrænkede fysiske, sensoriske eller åndelige evner eller som ikke har erfaringer med brugen og/eller kendskab til brugen, med mindre de er under opsyn af en person som er ansvarligt for deres sikkerhed eller blev anvist i brugen af apparatet. Børn skal være under opsyn for at sørge for, at de ikke leger med apparatet.

Ibrugtagning

Beskrivelse af apparat

- 1 Nettleilslutningskabel med stik
- 2 Tøndekantholder
- 3 Afspærringsventil
- 4 O-Ring
- 5 Skål til niveauafbryder (SBP 3800)
- 6 Dæksel til niveauafbryder (SBP 3800)
- 7 Slangekobling
- 8 Trykslange
- 9 Slangeklemme
- 10 Niveauelektrode
- 11 Fiksering til niveauafbryder
- 12 Bæregreb
- 13 Slangetilslutning G^{3/4} (19mm) til slangekobling
- 14 Plastfilter
- 15 Filterkurv

Forberedelse til tøndepumpefunktion

- Skru slangetilslutningen på pumpen
- Forbind slangetilslutningen med tøndekantholderens slangekobling.

Figur 1

kun SBP 3800

- Skru skålen og O-ringen sammen med tøndekantholderen.
- Læg niveauafbryderen ind i husets skål.
- Tryk dækslet på husets skål indtil det går i hak.

Figur 2

- Skub tøndekantholderen på beholdrens kant indtil den sidder korrekt.

Figur 3

- Opstil pumpen stabilt på fast undergrund i transportvæsken. Den dykkes i ved hjælp af et tov som er befæstet på håndgrebet eller hæng den i beholderen ved hjælp af slangen.

Indsugningsområdet må ikke helt eller delvis blokeres af forurening.

Figur 4

- Lukke afspærringsventilen (pil vandret).

Anvendelsesmuligheder for niveaueafbryderen

Figur 5

- Ved automatisk drift skal den ønskede skiftehøjde indstilles ved at klemme niveaueafbryderens kabel i fikseringen.

Figur 6

- Bed manuel drift skal niveauekontakten justeres opad (kablet nedad). Tip: Skub niveauekontaktens kabel som slynge igennem grebet.

Bemærk:

Ved brug af SBP 3800 kan niveaueafbryderen lægges ind i husets skål (figur 1).

Forberedelse til dykkepumpefunktion

- Skru slangetilslutningen til $\frac{3}{4}$ " (19mm) slangen på pumpen (kommer ikke med levering).
- Skub slangen på slangetilslutningen og fastgør den med en egnet slangebøjle

Bemærk:

En kort slange og en stor slangediameter resulterer i en stor transportkapacitet.

Figur 5

- Ved automatisk drift skal den ønskede skiftehøjde indstilles ved at klemme niveaueafbryderens kabel i fikseringen.

Figur 6

- Bed manuel drift skal niveauekontakten justeres opad (kablet nedad). Tip: Skub niveauekontaktens kabel som slynge igennem grebet.

Drift

For at pumpen indsuger selvstændigt, skal væskestanden mindst være 3cm.

- Sæt netstikket i en stikdåse.

⚠ OBS

Hvis der blev sørget for pumpningens forudsætninger (vandstand, position / niveaueafbryder), starter pumpen omgående efter isætning af stikket.

Automatisk drift

I automatisk drift styrer niveauekontakten pumpningen automatisk. Hvis væskens påfyldningsstand opnår den indstillede højde, tændes/slukkes pumpen automatisk. Niveauekontaktens bevægelsesfrihed skal garanteres.

- Åbne afspærringsventilen til udtagning af vand (pil lodret).

Manuel drift

I manuel drift er pumpen altid tændt.

- Åbne afspærringsventilen til udtagning af vand (pil lodret).

Bemærk:

Tørkørsel fører til forøget slidtage, i manuel drift må pumpen ikke køre uden opsyn. Ved tørkørsel skal pumpen afbrydes indenfor 3 minutter.

Komfortfunktion (SBP 3800)

For at køre pumpen uafhængigt af vandstanden, skal niveaueafbryderen monteres inden i huset (figur 1).

- Drej huset med niveaueafbryderen i pilens retning „ON“.
- Pumpen tændes.
- Åbne afspærringsventilen til udtagning af vand (pil lodret).

Efter brug

- Drej huset med niveaueafbryderen i pilens retning „OFF“. Pumpen afbrydes (SBP 3800).
- Træk netstikket ud af stikkontakten.
- Pumpen skal spules med vand hver uge.

OBS

Tilsmudsninger kann danne aflejringer og føre til funktionsfejl.

Pleje, vedligeholdelse

Figur 7

→ Fjern filterkurven og rens den med vand.

Figur 8

→ Skyl skumstoffilteret under klart vand.

Vedligeholdelse

Højtryksrensere er vedligeholdelsesfri.

Opbevaring

Figur 9

→ Vip tønde kantholderen fremad og fjern den ved at trække den opad.

→ Maskinen opbevares et frostfrit sted.

Overensstemmelseserklæring

Hermed erklærer vi, at den nedenfor nævnte maskine i design og konstruktion og i den af os i handlen bragte udgave overholder de gældende grundlæggende sikkerheds- og sundhedskrav i EF-direktiverne. Ved ændringer af maskinen, der foretages uden forudgående aftale med os, mister denne erklæring sin gyldighed.

Produkt: Pumpe

Type: 1.645-xxx

Gældende EF-direktiver

98/37/EF

2006/95/EF

2004/108/EF

Anvendte harmoniserede standarder

EN 55014-1: 2006

EN 55014-2: 1997 + A1: 2001

EN 60335-1

EN 60335-2-41

EN 61000-3-2: 2000 + A2: 2005

EN 61000-3-3: 1995 + A1: 2001 + A2:

2005

Undertegnede handler på vegne af og med fuldmagt fra ledelsen.



H. Jenner
CEO



S. Reiser
Head of Approbation

Alfred Kärcher GmbH & Co. KG

Alfred Kärcher-Str. 28 - 40

D - 71364 Winnenden

Tlf.: +49 7195 14-0

Fax: +49 7195 14-2212

Hjælp ved fejl

⚠ OBS

For at undgå truende farer, må reparationer og udskiftning af reservedele på maskinen kun gennemføres af en godkendt kundeservice.

Træk netstikket og afbryd maskinen inden der arbejdes på maskinen.

Fejl	Årsag	Afhjælpning
Pumpen kører men transporterer ikke	Luft i pumpen	Pumpens stik skal flere gang sættes i og trækkes ud indtil væske suges ind.
	Indsugningsområdet tilstoppet	Træk stikket og rengør indsugningsområdet
	(kun ved manuel drift) vand-spejl under minimum vandstand	Om muligt, dyk pumpen dybere ind i transportvæsken eller gå frem som forklaret i kapitel Forberedelse (automatisk drift).
	Tryksslange tilstoppet	Træk stikket og rens tryksslangen
	Afspærringsventilen er lukket (pil vandret)	Åbn afspærringsventilen (pil lodret)
Pumpen starter ikke eller standser pludseligt under driften	Strømforsyningen afbrudt	Kontroller sikringer og el-forbindelser
	Termokontakten har afbrudt pumpen på grund af overophedning	Træk stikket, pumpen skal køles ned, rengør indsugningsområdet, tørkørsel skal forhindres
	Snavspartikler sidder fast i indsugningsområdet	Træk stikket og rengør indsugningsområdet
	Niveauelementet standser pumpen	Kontroller niveauelementets position
Transportkapaciteten reduceres	Indsugningsområdet tilstoppet	Træk stikket og rengør indsugningsområdet
Transportkapacitet for lav	Pumpens transportkapacitet er afhængigt af transporthøjden, slangens diameter og slangens længde	Tag højde for den max. transporthøjde, se tekniske data, vælg evt. en anden diameter eller en anden længde til slangen

Tekniske data

		SBP 2200	SBP 3800
Spænding	V	230 - 240	230 - 240
Strømtype	Hz	50	50
Ydelse P _{nom.}	W	350	400
Max. transportkapacitet	l/h	2200	3800
Max. tryk	MPa (bar)	0,11 (1,1)	0,11 (1,1)
Max. transporthøjde	m	11	11
Max. dykdybde	m	8	8
Max. kornstørrelse af transporterbare snavspartikler	mm	1	1
Vægt	kg	4,6	5,1
Lyddannelsniveau (EN 60704-1)	dB(A)	43	44
Strømkablets længde (EN 60335-2-41)	m	10	10

Forbehold for tekniske ændringer!

10 m ^ 0,1 MPa (1 bar)

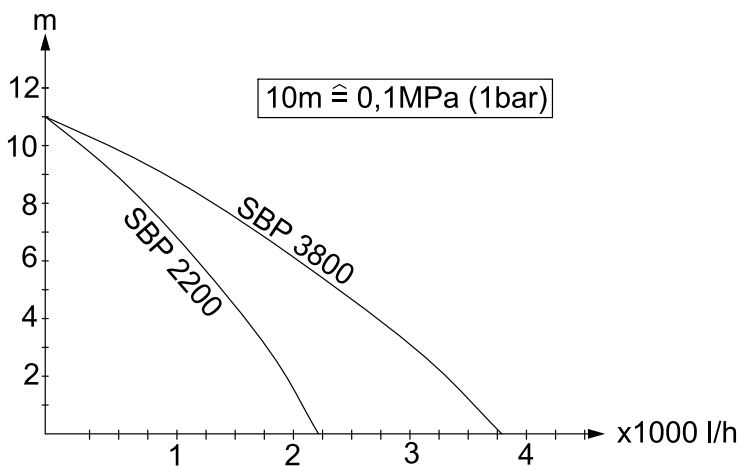

Väga austatud klient,



enne seadme esmakordset kasutamist tuleb lugeda käesolevat kasutusjuhendit ja toimida selle kohaselt. Juhend tuleb hilisemaks kasutamiseks või järgmise omaniku tarvis alles hoida.

Sihipärane kasutamine

See seade töötati välja erakasutuseks ega ole ette nähtud professionaalse kasutamise jaoks kaasnevaks koormuseks. Tootja ei vastuta võimalike kahjude eest, mis on tingitud seadme mittesihipärasest kasutamisest või valest käitamisest. Seade on mõeldud eeskätt vihmavee võtmiseks selleks ettenähtud kogumismahutitest. Lisaks võib seadet kasutada sukelpumbana vee eemaldamiseks.

Lubatud on pumbata:

- Vesi määrdumiskraadiga kuni tera suuruseni 1mm
- ujulavesi (eeldusel, et lisaaineid doseeritakse sihipäraselt)
- puhastusvahendi lahus

NB!

Seade ei sobi katkematuks pumpamiseks (nt ujulates püsiva ringluse režiimil) või statsionaarseks paigaldamiseks (nt tõsteseade). Pumbata ei tohi sööbivaid, kergesti süttivaid või plahvatusohtlikke aineid (nt bensiin, petrooleum, nitrolahused), rasvu, õlisid, soolveti ja tualettruumide heitveti ning mudast vett, mille voolavus on väike. Pumbatava vedeliku temperatuur ei tohi ületada 35°C.

Keskkonnakaitse



Pakendmaterjalid on taaskasutatavad. Palun ärge visake pakendeid majapidamisprahi hulka, vaid suunake need taaskasutusse.



Vanad seadmed sisaldavad taaskasutatavaid materjale, mis tuleks suunata taaskasutusse.

Palun likvideerige vanad seadmed seetõttu vastavate kogumissüsteemide kaudu

Garantii

Igas riigis kehtivad meie volitatud müügiesindaja antud garantiitingimused. Seadmel esinevad rikked kõrvaldame garantiiajal tasuta, kui põhjuseks on materjali- või valmistusviga. Garantiijuhtumi korral palume pöörduda müüja või lähima volitatud klienditeenistuse poole, esitades ostu tõendava dokumendi.

Ohutusalsed märkused

- Enne igakordset kasutamist tuleb kontrollida, et võrgupistikuga toitejuhe oleks kahjustusteta. Kahjustatud toitejuhe lasta viivitamatult volitatud hooldustöökoolal/elektrikul välja vahetada.
- Kõik elektrihühendused tuleb paigaldada alasse, mis on kaitstud üleujutuse eest.
- Ebasobivad pikendusjuhtmed võivad olla ohtlikud. Välistingimustes võib kasutada ainult väljas kasutamiseks lubatud ja vastavalt tähistatud piisava ristlõikepinnaga pikendusjuhtmeid. Kasutatava pikendusjuhtme pistik ja ühendus peavad olema veepritsmete suhtes kaitstud.
- Ärge kasutage toitekaablit ja tasemelüliti kaablit seadme transportimiseks või kinnitamiseks.
- Seadme eemaldamiseks vooluvõrgust ärge tõmmake mitte ühenduskaablist, vaid pistikust.
- Ärge tõmmake võrgukaablit üle teravate servade ning vältige selle muljumist.

- Paigaldage võrgu ühenduskaabel nii, et sellele ei komistataks.
- Tüübisildil märgitud pinge peab vastama vooluahela pingele.
- Et vältida ohtlikke olukordi, tohib remonttöid ja varuosade paigaldamist teostada ainult volitatud klienditeenindus.
- Järgige elektrilisi kaitseseadiseid:
 - Sukelpumpasid tohib käitada ujumisbasseinides, aiatiikides ja purskkaevudes ainult rikkevoolu kaitselülitiga, mille nominaalrikkevool on maks. 30mA. Kui ujumisbasseinis või aiatiigis on inimesi, ei tohi pumpa kasutada.
 - Ohutuskaalutlustel soovitame põhimõtteliselt kasutada seadet rikkevoolu kaitselülitiga (maks. 30mA). Elektriühenduse tohib teostada ainult väljaõppinud elektrik. Seejuures tuleb järgida riigis kehtivaid määrusi!
 - Vastavalt määrusele ÖVE B/EN 60555 osad 1 kuni 3 peab **Austrias** selliste pumpade toide, mis on mõeldud kasutamiseks ujumisbasseinides ja aiatiikides ning mis on varustatud püsiva toitekaabliga, toimuma Austria elektrotehnika liidu ÖVE poolt kontrollitud eraldustransformaatori kaudu, kusjuures sekundaarne nimipingeline ei tohi ületada 230V.
 - Masinat ei tohi kasutada isikud (sh lapsed), kelle füüsilised, sensoorsed või vaimsed võimed on piiratud või kelle puuduvad vajalikud kogemused ja/või teadmised, v.a. mõne nende turvliisuse eest vastutava isiku järeelvalve all või juhul, kui see isik on neid masina kasutamise osas juhendanud. Laste üle peab olema järeelvalve tagamaks, et nad masinaga ei mängi.*

Kasutuselevõtt

Seadme osad

- 1 Toitejuhe, pistikuga
- 2 Tünniserva hoidik
- 3 Sulgeventiil
- 4 O-tihend
- 5 Tasemelüliti korpuse kate (SBP 3800)
- 6 Tasemelüliti korpuse kaas (SBP 3800)
- 7 Vooliku muhv
- 8 Survevoolik
- 9 Voolikuklemm
- 10 Tasemelüliti
- 11 Tasemelüliti kinnitus
- 12 Kandekäepide
- 13 Vooliku muhvi ühendus G ³/₄ (19mm)
- 14 Vahtkummist filter
- 15 Filtrikorv

Ettevalmistamine tööks tünnipumbana

- ➔ Kravige vooliku ühendus pumbale
- ➔ Ühendage voolikuliitmik tünniserva hoidiku vooliku muhviga.

Joonis 1

ainult SBP 3800

- ➔ Kravige korpuse kate ja O-tihend tünniserva hoidikuga kokku.
- ➔ Pange tasemelüliti korpuse kattesesse.
- ➔ Suruge korpuse kaas kuni asendisse fikseerumiseni korpuse kattele.

Joonis 2

- ➔ Lükake tünniserva hoidik mahuti servale, kuni on tagatud kindel püsimine.

Joonis 3

- ➔ Paigaldage pump stabiilsesse asendisse kindlale aluspinnale pumbatava vedeliku sisse. Laske kandesanga külge kinnitatud trossiga sisse või riputage voolikut pidi mahutisse.

Mustus ei tohi imiala täielikult ega osaliselt blokeerida.

Joonis 4

- Keerake sulgeventiil kinni (nool horisontaalselt).

Tasemelüliti kasutusvõimalusi

Joonis 5

- Automaatrežiimi puhul määrake kindlaks soovitud lülituskõrgus, surudes tasemelüliti kaabel lukustusse.

Joonis 6

- Käsirežiimil seadke tasemelüliti üles (kaabel alla). Näpunäide: Lükake tasemelüliti kaabel silmusena läbi kandesanga.

Märkus:

Kui kasutatakse SBP 3800, võib tasemelüliti paigaldada korpuse kattesse (joonis 1).

Ettevalmistamine tööks sukelpumbana

- Kruvige pumbale voolikuliitmik $\frac{3}{4}$ " (19mm) vooliku jaoks (ei sisaldu tarnekomplektis).
- Lükake voolik vooliku liitmikule ja kinnitage sobiva voolikuklambriga.

Märkus:

Lühike voolik ja suur vooliku ristlõige annavad tulemuseks suure pumpamisvõimsuse.

Joonis 5

- Automaatrežiimi puhul määrake kindlaks soovitud lülituskõrgus, surudes tasemelüliti kaabel lukustusse.

Joonis 6

- Käsirežiimil seadke tasemelüliti üles (kaabel alla). Näpunäide: Lükake tasemelüliti kaabel silmusena läbi kandesanga.

Käitamine

Et pump vedelikku iseseisvalt sisse võtaks, peab see olema vähemalt 3 cm sügavuselt vedelikus.

- Torgake võrgupistik seinakontakti.

⚠ NB!

Kui eeldused pumpamiseks on olemas (veetase, positsioon / tasemelüliti), käivitub pump pärast võrgupistiku ühendamists koheselt.

Automaatrežiim

Automaatrežiimil juhib tasemelüliti pumpamist automaatselt. Kui vedeliku tase jõuab määratud kõrgusele, lülitub pump sisse või välja.

Peab olema tagatud tasemelüliti vaba liikumine.

- Avage sulgeventiil vee väljutamiseks (nool vertikaalne).

Manuaalne kasutus

Manuaalse kasutuse korral on pump pidevalt sisse lülitatud.

- Avage sulgeventiil vee väljutamiseks (nool vertikaalne).

Märkus:

Kuivalt töötamine põhjustab kiiremat kulumist. Ärge jätke käsirežiimil töötavat pumpa järelvalveta. Kuivalt töötav pump tuleb 3 minuti jooksul välja lülitada.

Mugavusrežiim (SBP 3800)

Et käitada pumpa veetasemest sõltumatult, tuleb korpuse paigaldada tasemelüliti (joonis 1).

- Keerake korpust tasemelülitiga noole suunas asendisse „ON“.
- Pump lülitub sisse.
- Avage sulgeventiil vee väljutamiseks (nool vertikaalne).

Töö lõpetamine

- Keerake korpust tasemelülitiga noole suunas asendisse „OFF“. Pump lülitub välja (SBP 3800).
- Tõmmake võrgupistik seinakontaktist välja.
- Peske pump kord nädalas puhta veega läbi.

Märkus

Mustus võib ladestuda ja põhjustada häireid seadme töös.

Hooldus

Joonis 7

- Võtke filtrikorv ära ja puhastage puhta veega.

Joonis 8

- Peske vahtkummist filtrit puhta vee all.

Hooldamine

Seade on hooldusvaba.

Hoiulepanek

Joonis 9

- Kallutage tünniserva hoidikut ette ja võtke siis suunaga üles ära.
- Hoidke seadet kohas, kus pole jäätumisohtu.

CE-vastavusdeklaratsioon

Käesolevaga kinnitame, et allpool kirjeldatud seade vastab meie poolt turule toodud mudelina oma kontseptsioonilt ja konstruktsioonilt EÜ direktiivide asjakohastele põhilistele ohutus- ja tervisekaitseõhetele. Meiega kooskõlastamata muudatuste tegemise korral seadme juures kaotab käesolev deklaratsioon kehtivuse.

Toode: Pump

Tüüp: 1 645-xxx

Asjakohased EÜ direktiivid:

98/37/EÜ

2006/95/EÜ

2004/108/EÜ

Kohaldatud ühtlustatud standardid:

EN 55014-1: 2006

EN 55014-2: 1997 + A1: 2001

EN 60335-1

EN 60335-2-41

EN 61000-3-2: 2000 + A2: 2005

EN 61000-3-3: 1995 + A1: 2001 + A2:

2005

Allakirjutanud toimivad juhatuses korraldusel ja volitusel.

H. Jenner
CEO

S. Reiser
Head of Approbation

Alfred Kärcher GmbH & Co. KG
Alfred Kärcher-Str. 28 - 40
D - 71364 Winnenden
Tel: +49 7195 14-0
Faks: +49 7195 14-2212

Abi härete korral

⚠ NB!

Et vältida ohtlikke olukordi, tohib remonttöid ja varuosade paigaldamist teostada ainult volitatud klienditeenindus.

Enne kõiki töid seadme juures tuleb seade välja lülitada ja pistik seinakontaktist välja tõmmata.

Rike	Põhjus	Kõrvaldamine
Pump töötab, aga ei pumpa	Pumbas on õhku	Torgake pumba toitepistikut mitu korda sisse ja välja, kuni pump hakkab vedelikku imema
	Imiala ummistunud	Tõmmake toitepistik välja ja puhastage imiala
	(ainult manuaalrežiimi puhul) veetase liiga madal	Laske pump võimaluse korral sügavamale vedelikku või toimige nagu kirjeldatud peatükis "Ettevalmistamine (automaatrežiim)"
	Survevoolik ummistunud	Tõmmake toitepistik välja ja puhastage survevoolikut
	Sulgeventiil on kinni (nool horisontaalselt)	Avage sulgeventiil (nool vertikaalselt)
Pump ei käivitu või jääb töö käigus ootamatult seisma	Vooluvarustus katkenud	Kontrollige kaitsmeid ja elektriühendusi
	Termostaat lülitas pumba ülekuumenemise tõttu välja	Tõmmake toitepistik välja, laske pumbal jahtuda, puhastage imiala, vältige kuivalt töötamist
	Mustuse osakesed on imialasse kiilunud	Tõmmake toitepistik välja ja puhastage imiala
	Tasemelüliti peatab pumba	Kontrollige tasemelüliti asendit
Pumpamisvõimsus langeb	Imiala ummistunud	Tõmmake toitepistik välja ja puhastage imiala
Pumpamisvõimsus on liiga väike	Pumba võimsus sõltub vedeliku pumpamise kõrgusest, vooliku läbimõõdust ja pikkusest	Ärge ületage maks. pumpamiskõrgust, vt tehnilistest andmetest, vajadusel valige teistsugune vooliku läbimõõt või erinev vooliku pikkus

Tehnilised andmed

		SBP 2200	SBP 3800
Pinge	V	230 - 240	230 - 240
Voolu liik	Hz	50	50
Võimsus P_{nimi}	W	350	400
Maks. pumpamiskogus	l/h	2200	3800
Maks. rõhk	MPa (baar)	0,11 (1,1)	0,11 (1,1)
Maks. pumpamiskõrgus	m	11	11
Maks. sukelsügavus	m	8	8
Pumbatavate mustusosakeste maks. suurus	mm	1	1
Kaal	kg	4,6	5,1
Helivõimsuse tase (EN 60704-1)	dB (A)	43	44
Toitekaabli pikkus (EN 60335-2-41)	m	10	10

Tehniliste muudatuste õigused reserveeritud!

10 m $\hat{=}$ 0,1 MPa (1 bar)

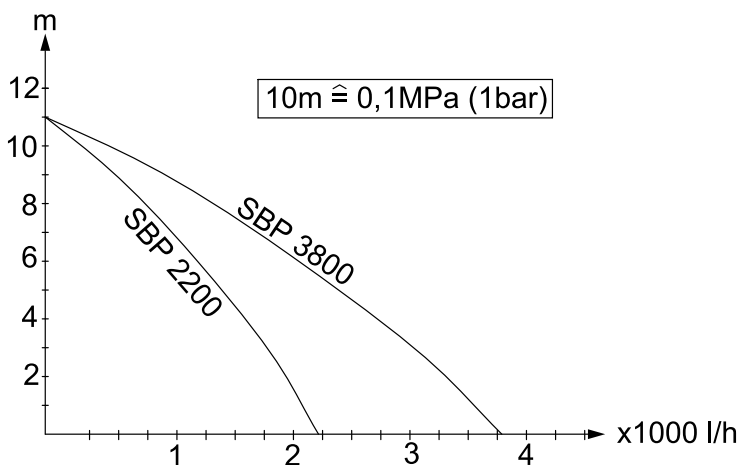

Godājamais klient,



Pirms uzsākt aparāta lietošanu, izlasiet šo

lietošanas instrukciju un rīkojieties atbilstoši tajā teiktajam. Saglabājiet darbības instrukciju vēlākai izmantošanai vai nodošanai nākošajam īpašniekam.

Noteikumiem atbilstoša lietošana

Šis aparāts tika izstrādāts privātai lietošanai un nav paredzēts profesionālās lietošanas prasībām.

Ražotājs neatbild par iespējamām bojājumiem, kas radušies netabilstošas izmantošanas vai nepareizas lietošanas rezultātā.

Aparāts ir paredzēts galvenokārt lietus ūdens ņemšanai no tam paredzētām tvertnēm.

Papildus aparātu var izmantot kā iegremdējamu sūkni ūdens nosūkņēšanai.

Pieļaujамie šķidrumi:

- Ūdens netīrības pakāpe ar netīrumu daļiņu lielumu līdz 1mm
- Baseina ūdens (noteikts pievienoto ķīmisko vielu devu daudzums)
- Mazgājамais sārms

⚠ Uzmanību

Aparāts nav paredzēts nepārtrauktai sūkņēšanai (piem., nepārtrauktai ūdens cirkulācijai baseinā) vai kā kā stacionāra instalācija (piem., celšanas iekārta).

Nedrīkst strādāt ar kodīgām, viegli uzliesmojošām vai eksplozīvām vielām (piem., benzīns, petroleja, nitrošķīdinātājiem), taukiem, eļļām, sālsūdeni un tualetes iekārtu notekūdeņiem, un duļķainu ūdeni, kuram ir mazāka plūstamība kā ūdenim. Apstrādājamo šķidrumu temperatūra nedrīkst pārsniegt 35°C.

Vides aizsardzība



Iepakojuma materiālus ir iespējams atkārtoti pārstrādāt. Lūdzu, neizmetiet iepakojumu kopā ar mājsaimniecības atkritumiem, bet gan nogādājiet to vietā, kur tiek veikta atkritumu otrreizējā pārstrāde.



Nolietotās ierīces satur noderīgus materiālus, kurus iespējams pārstrādāt un izmantot atkārtoti.

Tādēļ lūdzam utilizēt vecās ierīces ar atbilstošu savākšanas sistēmu starpniecību.

Garantijas nosacījumi

Katrā valstī ir spēkā mūsu uzņēmuma atbildīgās sabiedrības izdotie garantijas nosacījumi. Garantijas termiņa ietvaros iespējamās Jūsu iekārtas darbības traucējumus mēs novērsīsim bez maksas, ja to cēlonis ir materiāla vai ražošanas defekts. Garantijas remonta nepieciešamības gadījumā ar pirkumu apliecināšanu dokumentu griezieties pie tirgotāja vai tuvākajā pilnvarotajā klientu apkalpošanas dienestā.

Drošības norādījumi

- Pirms katras lietošanas reizes pārbaudiet, vai nav bojāts pieslēgšanas kabelis ar tīkla spraudni. Bojātu pieslēgšanas kabeli nekavējoties lieciet nomainīt pilnvarotā klientu apkalpošanas dienestā vai profesionālā elektromehāniskā darbnīcā.
- Visi elektriskie kontaktdakšus savienojumi ir jānogādā no pārplūšanas drošā vietā.
- Neatbilstošs pagarinātāja kabelis var būt dzīvībai bīstams. Tāpēc āra apstākļos izmantojiet tikai atļautus un atbilstoši marķētus pagarinātāja kabelus ar pietiekošu vadu šķērsgrīzumu. Izmantotā pagarinātāja kabeļa spraudnim un savienojumam jābūt drošiem no ūdens šļakatām.

- Neizmantojot tīkla pieslēguma kabeli un līmeņslēdža kabeli ierīces transportēšanai vai nostiprināšanai.
- Atvienojot ierīci no strāvas, nevelciet aiz kabeļa, bet gan aiz kontaktdakšas.
- Tīkla kabeli nevilkt gar asām malām un neiespiest.
- Izvietojiet tīkla pieslēguma kabeli tā, lai aiz tā nevarētu paklupt.
- Ražotājfirmas datu plāksnītē norādītajam barošanas spriegumam jāatbilst strāvas avota spriegumam.
- Lai izvairītos no apdraudējumiem, labošanas darbus un maiņas detaļu iebūvi drīkst veikt tikai autorizēts klientu apkalpošanas dienests.
- Ievērojiet elektriskās aizsardzības iekārtas:

Dīķu sūkņus var izmantot peldbaseinos, dārzu dīķos un strūklakās tikai izmantojot aizsargslēdzi pret strāvu bojājuma vietā ar nominālu strāvu maksimāli 30mA. Ja peldbaseinā vai dārza dīķī atrodas cilvēki, tad sūkni nedrīkst darbināt.

Drošības iemeslu dēļ mēs pamatā ieteicam lietot ierīci izmantojot aizsargslēdzi pret strāvu bojājuma vietā (maksimāli 30mA).

Elektrības pieslēgšanu drīkst veikt tikai specializēti elektriķi. Šeit noteikti ir jāievēro nacionālie noteikumi!

Austrijā sūkņiem lietošanai peldbaseinos un dārzu dīķos, kuri ir aprīkoti ar izturīgu pieslēguma līniju, pēc Austrijas Elektrotehniķu savienības (ÖVE) B/EN 60555 1 līdz 3 daļas, elektroenerģija jānodrošina ar Austrijas Elektrotehniķu savienības pārbaudītu sadalītāja transformatoru, pie kam nominālā strāva nedrīkst sekundāri pārsniegt 230V.

Šī ierīce nav paredzēta tam, lai to lietotu personas (tai skaitā bērni) ar ierobežotām fiziskām, sensoriskām vai garīgām spējām vai ar nepietiekamu pieredzi un/vai zināšanām, ja vien viņus

uzrauga par viņu drošību atbildīga persona vai viņi ir saņēmuši instrukcijas par ierīces lietošanu. Bērni ir jāpieskata, lai nodrošinātu, ka viņi nespēlējas ar ierīci.

Ekspluatācijas sākums

Aparāta apraksts

- 1 Tīkla pieslēgšanas kabelis ar spraudni
- 2 Mucas malas stiprinājums
- 3 Slēgvārsts
- 4 Blīvgredzens
- 5 Līmeņa slēdža korpusa apvalks (SBP 3800)
- 6 Līmeņa slēdža korpusa vāciņš (SBP 3800)
- 7 Šļūtenes uzmava
- 8 Spiediena šļūtene
- 9 Šļūtenes skava
- 10 Līmeņa slēdzis
- 11 Līmeņa slēdža fiksācija
- 12 Rokturis aparāta pārnēsāšanai
- 13 Šļūtenes uzmavas pieslēgums G^{3/4} (19mm)
- 14 Putuplasta filtrs
- 15 Filtrelements

Sagatavošanās mucas sūkņa izmantošanai

- ➔ Pieskrūvēt šļūtenes pieslēgumu uz sūkņa
- ➔ Savienojiet šļūtenes pieslēgumu ar mucas malas stiprinājuma šļūtenes uzmavu.

Attēls 1

tikai SBP 3800

- ➔ Saskrūvējiet korpusa apvalku un blīvgredzenu ar mucas malas stiprinājumu.
- ➔ Ievietojiet līmeņa slēdzi korpusa apvalkā.
- ➔ Uzspiediet korpusa vāciņu uz korpusa apvalka, līdz tas nofiksējas.

Attēls 2

- Uzbīdīet mucas malas stiprinājumu uz tvertnes malas, līdz ir nodrošināta stabila fiksācija.

Attēls 3

- Novietojiet sūkni stabili uz stingras pamatnes sūknējamā šķidrumā. Iegremdējiet, izmantojot pie roktura piespīrinātu auklu, vai aiz šļūtenes iekabiniet tvertnē. Sūknēšanas teritorija nedrīkst būt daļēji vai pilnībā bloķēta ar netīrumiem.

Attēls 4

- Noslēdziet slēgvārstu (bultiņa horizontāli).

Līmeņa slēdža izmantošanas iespējas

Attēls 5

- Automātiskajā režīmā noregulēt vajadzīgo ieslēgšanās/izslēgšanās augstumu, nofiksējot līmeņa slēdža sviru stiprinājumā.

Attēls 6

- Manuālajam režīmam novietot līmeņa slēdzi uz augšu (kabeli uz leju). Padoms: Izbīdīet līmeņa slēdža kabeli cilpas veidā caur nesamo rokturi.

Norāde:

Izmantojot SBP 3800, līmeņa slēdzi var ievietot korpusa apvalkā (1. attēls).

Sagatavošanās iegremdējamā sūkņa izmantošanai

- Uzskrūvējiet 3/4" (19mm) šļūtenes pieslēgumu uz sūkņa (neietilpst piegādes komplektā).
- Uzbīdīet šļūteni uz šļūtenes pieslēguma un nostipriniet ar piemērotu šļūtenes skavu.

Norāde:

Ar īsu šļūteni un lielu šļūtenes šķersgriezumu vienmēr panāk lielu padeves daudzumu.

Attēls 5

- Automātiskajā režīmā noregulēt vajadzīgo ieslēgšanās/izslēgšanās augstumu, nofiksējot līmeņa slēdža sviru stiprinājumā.

Attēls 6

- Manuālajam režīmam novietot līmeņa slēdzi uz augšu (kabeli uz leju). Padoms: Izbīdīet līmeņa slēdža kabeli cilpas veidā caur nesamo rokturi.

Ierīces ekspluatācija

Lai sūknis sūknētu patstāvīgi, tam jābūt šķidrumā vismaz 3 cm.

- Iespraudiet kontaktdakšu kontakligzdā.

⚠ Uzmanību

Ja ir nodrošināti priekšnosacījumi sūknēšanas procesam (ūdens līmenis, pozīcija / līmeņa slēdzis), sūknis pēc kontaktdakšas pievienošanas tūlīt sāk darboties.

Automātiskais režīms

Automātiskajā režīmā sūknēšanas procesu automātiski vada līmeņa slēdzis. Ja šķidrums sasniedz iestatīto līmeni, sūknis ieslēdzas vai izslēdzas.

Jābūt nodrošinātai līmeņa slēdža brīvai kustībai.

- Atveriet ūdens padeves slēgvārstu (bultiņa vertikāli).

Manuālais režīms

Manuālajā režīmā sūknis vienmēr paliek ieslēgts.

→ Atveriet ūdens padeves slēgvārstu (bultiņa vertikāli).

Norāde:

Tukšgaita izraisa paaugstinātu nolietojanos, manuālajā režīmā neatstājiet sūkni bez uzraudzības. Ja sūknis darbojas tukšgaitā, atslēdziet to 3 minūšu laikā.

Komforta darba režīms (SBP 3800)

Lai sūkni varētu darbināt neatkarīgi no ūdens līmeņa, līmeņa slēdzim jābūt iemontētam korpusā (1. attēls).

→ Pagrieziet korpusu ar līmeņa slēdzi bultiņas virzienā "ON".

→ Sūknis ieslēdzas.

→ Atveriet ūdens padeves slēgvārstu (bultiņa vertikāli).

Darba beigšana

→ Pagrieziet korpusu ar līmeņa slēdzi bultiņas virzienā "OFF". Sūknis izslēdzas (SBP 3800).

→ Atvienojiet kontaktdakšu no kontaktligzdas.

→ Izskalojiet sūkni reizi nedēļā ar tīru ūdeni.

Piezīme

Var uzkrāties netīrumi un radīt darbības traucējumus.

Kopšana, tehniskā apkope

Attēls 7

→ Noņemiet filtrelementu un iztīriet ar tīru ūdeni.

Attēls 8

→ Putuplasta filtru izskalojiet zem tīra ūdens.

Apkope

Aparātam nav nepieciešama apkope.

Glabāšana

Attēls 9

→ Sagāziet mucas malas stiprinājumu uz priekšu un tad noņemiet virzienā uz augšu.

→ Uzglabājiet ierīci vietā, kur tā nebūs pakļauta sala iedarbībai.

CE deklarācija

Ar šo mēs paziņojam, ka turpmāk minētā iekārta, pamatojoties uz tās konstrukciju un izgatavošanas veidu, kā arī mūsu apgrozībā laistajā izpildījumā atbilst ES direktīvu attiecīgajām galvenajām drošības un veselības aizsardzības prasībām. Iekārtā izdarot ar mums nesaskaņotas izmaiņas, šis paziņojums zaudē savu spēku.

Produkts: Sūknis

Tips: 1 645-xxx

Attiecīgās ES direktīvas:

98/37/EK

2006/95/EK

2004/108/EK

Piemērotās harmonizētās normas:

EN 55014-1: 2006

EN 55014-2: 1997 + A1: 2001

EN 60335-1

EN 60335-2-41

EN 61000-3-2: 2000 + A2: 2005

EN 61000-3-3: 1995 + A1: 2001 + A2:

2005

Apakšā parakstījušās personas rīkojas uzņēmuma vadības uzdevumā un pēc tās pilnvarojuma.

H. Jenner
CEO

S. Reiser
Head of Approbation

Alfred Kärcher GmbH & Co. KG

Alfred Kärcher-Str. 28 - 40

D - 71364 Winnenden

Tālr.: +49 7195 14-0

Fakss: +49 7195 14-2212

Kļūmju novēršana

Uzmanību

Lai izvairītos no apdraudējumiem, remontdarbus un rezerves daļu iebūvi drīkst veikt tikai autorizēts klientu apkalpošanas dienests.

Pirms visiem darbiem ar ierīci, izslēdziet ierīci un atvienojiet tīkla kontaktdakšu.

Traucējums	Iemesls	Traucējuma novēršana
Sūknis ir ieslēgts bet nestrādā	Sūknī ir gaiss	Vairākas reizes pievienojiet un atvienojiet sūkņa kontaktdakšu, līdz tiek uzsūkts šķidrums.
	Sūkšanas teritorija ir aizsprostota	Izvelciet tīkla kontaktdakšu un iztīriet sūkšanas teritoriju
	(tikai manuālajam režīmam) ūdens līmenis ir zem minimālā ūdens līmeņa	Sūkni iegremdējiet pēc iespējas dziļāk šķidrumā vai rīkojieties, kā aprakstīts nodaļā "Sagatavošana" (Automātiskais režīms).
	Aizsprostota spiediena šļūtene	Atvienojiet tīkla kontaktdakšu un iztīriet spiediena šļūteni
	Noslēgts slēgvārsts (bultiņa horizontāli)	Atveriet slēgvārstu (bultiņa vertikāli)
Sūknis nedarbojas vai ekspluatācijas laikā pēkšņi pārstāj darboties	Ir pārtrūkusi strāvas padeve	Pārbaudīt drošinājumus un elektriskos savienojumus
	Termo aizsardzības slēdzis dēļ pārkaršanas ir izslēdzis sūkni	Izvelciet tīkla kontaktdakšu, ļaujiet sūknim atdzist, iztīriet sūkšanas teritoriju, novērsiet tukšgaitu
	Sūkšanas teritorijā ir ieķērusies netīrumu daļiņa	Izvelciet tīkla kontaktdakšu un iztīriet sūkšanas teritoriju
	Līmeņa slēdzis izslēdz sūkni	Pārbaudīt līmeņa slēdža pozīciju
Pazeminās veiktspēja	Sūkšanas teritorija ir aizsprostota	Izvelciet tīkla kontaktdakšu un iztīriet sūkšanas teritoriju
pārāk zema veiktspēja	Sūkņa sūknēšanas jauda ir atkarīga no sūknēšanas augstuma, šļūtenes diametra un šļūtenes garuma.	Ievērojiet maks. sūknēšanas augstumu (skat. tehniskos datus), vajadzības gadījumā izvēlieties citu šļūtenes diametru vai citu šļūtenes garumu

Tehniskie dati

		SBP 2200	SBP 3800
Spriegums	V	230 - 240	230 - 240
Strāvas veids	Hz	50	50
Jauda P_{nom}	W	350	400
Maksimālais darba apjoms	l/h	2200	3800
Maksimālais spiediens	MPa (bar)	0,11 (1,1)	0,11 (1,1)
Maksimālais darba augstums	m	11	11
Maksimālais iegremdēšanas dziļums	m	8	8
Maksimālais apstrādājamo netīrumu daļiņu izmērs	mm	1	1
Svars	kg	4,6	5,1
Skaņas jaudas līmenis (EN 60704-1)	dB(A)	43	44
Tīkla kabeļa garums (EN 60335-2-41)	m	10	10

Rezervētas tiesības veikt tehniskas izmaiņas!

10 m $\hat{=}$ 0,1 MPa (1 bar)

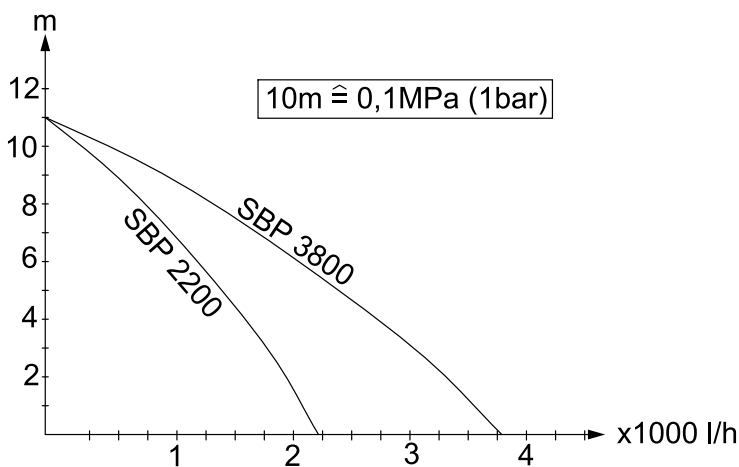

Gerbiamas kliente,



Prieš pradėdamas naudoti įsigytą prietaisą, perskaitykite šią naudojimo instrukciją ir vadovaukitės ja. Naudojimo instrukciją išsaugokite, kad galėtumėte naudotis ja vėliau arba perduoti kitam savininkui.

Naudojimas pagal paskirtį

Šis prietaisas skirtas naudoti namų ūkyje ir nėra pritaikytas pramoniniam naudojimui. Gamintojas nepriima atsakomybės už galimą žalą, atsiradusią naudojant prietaisą ne pagal paskirtį ar netinkamai jį valdant. Prietaisas daugiausiai skirtas imti lietaus vandenį iš tam skirtų surinktuvų.

Taip pat prietaisas gali būti naudojamas kaip nardinamasis siurblys vandeniui šalinti.

Pumpuoti tinkamos medžiagos:

- Vanduo, kuriame esančių nešvarumų dydis neviršija 1mm
- Plaukimo baseinų vanduo (reikalingi priedai)
- Skalbimo vanduo

⚠ Dėmesio

Prietaisas netinkamas naudoti nenutrūkstamai (pvz., nenutraukiamo veikimo baseino cirkuliacijai) arba kaip stacionarus įrenginys (pvz., keltuvas). Draudžiama pumpuoti edžias, greitai užsidegančias ir sprogyias medžiagas (pvz., benzina, žibala, azoto skiediklį), riebalus, alyvą, sūrų vandenį, tualetų nuotekas, šlamu užterštą vandenį, kuris yra mažiau takus, nei įprastas vanduo. Pumpuojamo skysčio temperatūra turi būti ne aukštesnė nei 35°C.

Aplinkos apsauga



Pakuotės medžiagos gali būti perdirbamos. Neišmeskite pakuočių kartu su buitinėmis atliekomis, bet atiduokite jas perdirbimui.



Naudotų prietaisų sudėtyje yra vertingų, antriniam žaliavų perdirbimui tinkamų medžiagų, todėl jie turėtų būti atiduoti perdirbimo įmonėms. Todėl naudotus prietaisus šalinkite pagal atitinkamą antrinių žaliavų surinkimo sistemą.

Garantija

Kiekvienoje šalyje galioja mūsų įgaliotų pardavėjų nustatytos garantijos sąlygos. Galimus prietaiso gedimus garantijos galiojimo laikotarpiu pašalinsime nemokamai, jei tokių gedimų priežastis buvo netinkamos medžiagos ar gamybos defektai. Dėl garantinių gedimų šalinimo kreipkitės į savo pardavėją arba artimiausią klientų aptarnavimo tarnybą pateikdami pirkimą patvirtinančią kasos kvitą.

Nurodymai dėl saugos

- Kiekvieną kartą prieš pradėdami naudoti prietaisą patikrinkite, ar nepažeisti elektros laidas ir tinklo kištukas. Pažeistą elektros laidą nedelsdami pakeiskite oficialioje klientų aptarnavimo tarnyboje ar elektros prietaisų remonto įmonėje.
- Užtikrinkite, kad visos kištukinės elektros jungtys nebūtų apsemtos.
- Netinkami ilgintuvo laidai gali kelti pavojų. Dirbdami lauke naudokite tik tinkamus ir sertifikuotus vidutinio galingumo ilgintuvų laidus. Naudojamo ilgintuvo laido kištukas ir jungtis turi būti apsaugoti nuo purškiamo vandens.
- Elektros ir lygio jungiklio laidų nenaudokite prietaisui nešti ar tvirtinti.

- Atjungdami prietaisą nuo elektros tinklo traukite už kištuko, o ne už elektros laido.
- Netempkite maitinimo kabelio per aštriabriaunius daiktus ir nesuspauskite jo.
- Maitinimo laidą nutieskite taip, kad už nebūtų galima užkliūti.
- Įtampa, nurodyta prietaiso modelio lentelėje, turi sutapti su elektros srovės šaltinio įtampa.
- Siekiant išvengti gedimų, prietaisą remontuoti ir jo atsargines detales keisti gali tik įgaliota klientų aptarnavimo tarnyba.
- Nurodymai dėl apsauginės elektros įrangos:

Nardinamieji siurbLIAI, naudojami plaukimo ar sodo baseinuose, fontanuose, gali būti jungiami tik apsauginiu jungikliu, kurio nominalioji nebalanso srovė neviršija 30mA. Nenaudokite siurblio, jei plaukimo ar sodo baseine yra žmonių.

Saugumo sumetimais patariame jungti prietaisą apsauginiu (neviršija 30mA) jungikliu.

Jungti prietaisą į elektros tinklą gali tik kvalifikuoti elektrikai. Būtinai laikykitės galiojančių nacionalinių reikalavimų!

Austrijoje, vadovaujantis ÖVE B/EN 60555 1-3 dalimis, plaukimo ir sodo baseinuose naudojami siurbLIAI, turintys nuolatinę elektros jungtį, turi būti maitinami ÖVE patikrintu skiriamuoju transformatoriumi, o antrinė įtampa negali viršyti 230 V.

Šis prietaisas nepritaikytas naudoti asmenims (taip pat vaikams) su fizine, sensorine arba dvasine negalia arba asmenims, neturintiems pakankamai reikiamos patirties ir (arba) žinių, nebent prižiūrint už saugą atsakingam asmeniui arba gavus šio asmens nurodymus, kaip naudoti prietaisą. Prižiūrėkite vaikus siekdami užtikrinti, kad jie nežaistų su prietaisu.

Naudojimo pradžia

Prietaiso aprašymas

- 1 Elektros laidas su kištuku
- 2 Laikiklis
- 3 Blokuojamasis vožtuvas
- 4 O žiedas
- 5 Lygio jungiklio korpusas (SBP 3800)
- 6 Lygio jungiklio korpuso dangtis (SBP 3800)
- 7 Žarnos jungtis
- 8 Slėginė žarna
- 9 Žarnos užspaudiklis
- 10 Lygio jungiklis
- 11 Lygio jungiklio fiksatorius
- 12 Rankena
- 13 Žarnos mova G $\frac{3}{4}$ (19mm) žarnos jungčiai
- 14 Poroplasto filtras
- 15 Filto dėžė

Pasirengimas kojinio siurblio naudojimo režimui

- Prisukite prie siurblio žarnos movą
- Žarnos movą sujunkite su laikiklio žarnos jungtimi.

Paveikslas 1

tik SBP 3800

- Korpusą ir „O“ raidės formos žiedą priveržkite prie laikiklio.
- Lygio jungiklį įdėkite į korpusą.
- Korpuso dangtį uždėkite ant korpuso ir užfiksukite.

Paveikslas 2

- Laikiklį užstumkite ant talpyklos krašto taip, kad jis tvirtai laikytųsi.

Paveikslas 3

- Stabiliai pastatykite siurblių pumpuojamame skystyje. Panardinkite siurblių pririšę lyną prie rankenos arba įkabinkite jį už žarnos talpykloje. Siurbimo vieta negali būti visiškai ar iš dalies blokuojama nešvarumais.

Paveikslas 4

- Užverkite blokuojamąjį vožtuvą (rodyklė turi būti nukreipta horizontaliai).

Lygio jungikli naudojimo galimybės

Paveikslas 5

- Naudodami automatinio režimu, užfiksukite lygio jungiklio laidą ir nustatykite norimą jungimo aukštį.

Paveikslas 6

- Naudodami rankiniu režimu, lygio jungiklį nukreipkite į viršų (laidą į apačią). Patarimas: Lygio jungiklio sulenkite į kilpą ir prakiškite pro rankeną.

Pastaba:

Jei naudojate SBP 3800, lygio jungiklį galite įdėti į korpusą (1 pav.).

Pasirengimas nardinamojo siurblio naudojimo režimui

- $\frac{3}{4}$ " (19mm) žarnos movą prisukite prie siurblio (netiekama kartu su prietaisu).
- Užmaukite žarną ant movos ir užspauskite tinkamu pavalkėliu.

Pastaba:

Trumpa ir stora žarna galite pumpuoti didelį skysčio kiekį.

Paveikslas 5

- Naudodami automatinio režimu, užfiksukite lygio jungiklio laidą ir nustatykite norimą jungimo aukštį.

Paveikslas 6

- Naudodami rankiniu režimu, lygio jungiklį nukreipkite į viršų (laidą į apačią). Patarimas: Lygio jungiklio sulenkite į kilpą ir prakiškite pro rankeną.

Darbas

Siurblys gali siurbti skystį ne mažesniame nei 3 cm gylyje.

- Įkiškite prietaiso kištuką į rozetę.

⚠ Dėmesio

Įvykdžius siurbimo režimo sąlygas (vandens lygis, padėtis, lygio jungiklis), siurblys įsijungia įkišus tinklo kištuką į lizdą.

Automatinis režimas

Automatiniame režime pumpavimas automatiškai valdomas lygio jungikliu. Skysčio lygiui pasiekus nustatytą aukštį, siurblys automatiškai įjungiamas arba išjungiamas.

Užtikrinkite, kad lygio jungiklis galėtų judėti laisvai.

- Atverkite vandens siurbimo blokuojamąjį vožtuvą (rodyklė turi būti nukreipta vertikaliai).

Rankinis režimas

Pasirinkus rankinį režimą, siurblys yra nuolat įjungtas.

- Atverkite vandens siurbimo blokuojamąjį vožtuvą (rodyklė turi būti nukreipta vertikaliai).

Pastaba:

Dirbdamas be skysčio, siurblys greičiau dėvisi, todėl nepalikite jo veikti be priežiūros. Jei nepumpuojamas skystis, siurbį išjunkite per 3 minutes.

Komfortiškas režimas (SBP 3800)

Jei norite naudoti siurbį nepriklausomai nuo gylio, lygio jungiklio turi būti sumontuotas korpuse (1 pav.).

- Korpusą su lygio jungikliu pasukite rodyklės kryptimi į padėtį „ON“.
- Siurblys įsijungia.
- Atverkite vandens siurbimo blokuojamąjį vožtuvą (rodyklė turi būti nukreipta vertikaliai).

Darbo pabaiga

- Korpusą su lygio jungikliu pasukite rodyklės kryptimi į padėtį „OFF“. Siurblys išsijungia (SBP 3800).
- Ištraukite prietaiso kištuką iš kištukinio lizdo.
- Kas savaitę švari vandeniu išskalaukite siurbį.

Pastaba

Nešvarumai gali sudaryti nuosėdas ir sukelti funkcinius sutrikimus.

Techninė priežiūra

Paveikslas 7

- Išimkite ir išplaukite švari vandeniu filtro dėžę.

Paveikslas 8

- Švaraus vandens srove išplaukite putplasčio filtrą.

Remontas

Prietaiso vidaus prižiūrėti nereikia.

Laikymas

Paveikslas 9

- Laikiklį paverskite pirmyn ir iškelkite jį į viršų.
- Laikykite prietaisą nuo šalčio apsaugotoje vietoje.

CE deklaracija

Šiuo pareiškime, kad toliau aprašyto aparato brėžiniai ir konstrukcija bei mūsų į rinką išleistas modelis atitinka pagrindinius EB direktyvų saugumo ir sveikatos apsaugos reikalavimus. Jei mašinos modelis keičiamas su mumis nepasitarus, ši deklaracija nebegalioja.

Gaminys: Siurblys

Tipas: 1.645-xxx

Specialios EB direktyvos:

98/37/EB

2006/95/EB

2004/108/EB

Taikomi darnieji standartai:

EN 55014–1: 2006

EN 55014–2: 1997 + A1: 2001

EN 60335–1

EN 60335–2–41

EN 61000–3–2: 2000 + A2: 2005

EN 61000–3–3: 1995 + A1: 2001 + A2: 2005

Pasirašantys asmenys yra įgalioti parduotuvės vadovybės.

H. Jenner
CEO

S. Reiser
Head of Approval

Alfred Kärcher GmbH & Co. KG

Alfred Kärcher-Str. 28 - 40

D - 71364 Winnenden

Tel.: +49 7195 14-0

Faksas: +49 7195 14-2212

Pagalba gedimų atveju

Dėmesio

Siekiant išvengti gedimų, prietaisą remontuoti ir jo atsargines detales keisti gali tik įgaliota klientų aptarnavimo tarnyba.

Prieš visus prietaiso priežiūros darbus išjunkite prietaisą ir ištraukite elektros laido kištuką iš tinklo lizdo.

Gedimas	Priežastis	Šalinimas
Siurblys nepumpuoja skysčio	Į siurbį patekęs oras	Daug kartų įkiškite ir ištraukite siurblio tinklo kištuką, kol bus pradėtas siurbti skystis.
	Užsikišusi siurbimo vieta	Ištraukite tinklo kištuką ir išvalykite siurbimo vietą
	(Tik rankiniame režime) vandens lygis nesiekia nustatytos mažiausios ribos	Jei galima, panardinkite siurbį giliau arba vadovaukitės skyriaus „Paruošimas“ („Automatinis režimas“) aprašymu.
	Užsikišusi slėginė žarna	Ištraukite tinklo kištuką ir išvalykite slėginę žarną
	Užvertas blokuojamasis vožtuvas (rodyklė nukreipta horizontaliai).	Atverkite blokuojamąjį vožtuvą (rodyklė turi būti nukreipta vertikaliai)
Siurblys neveikia arba išsijungia	Nutrūkęs maitinimas	Patikrinkite saugiklį ir elektros jungtis
	Dėl perkaitimo apsauginis terminis jungiklis išjungė siurbį	Ištraukite tinklo kištuką, palaukite, kol siurblys atvės, išvalykite siurbimo vietą, saugokite, kad siurblys neveiktų be skysčio
	Nešvarumai užsikišę siurbimo vietoje	Ištraukite tinklo kištuką ir išvalykite siurbimo vietą
	Lygio jungiklis sustabdo siurbį	Patikrinkite lygio jungiklio padėtį
Sumažėja siurbiamoji galia	Užsikišusi siurbimo vieta	Ištraukite tinklo kištuką ir išvalykite siurbimo vietą
Per žema siurbiamoji galia	Siurblio pumpavimo galia priklauso nuo pakėlimo aukščio, žarnos skersmens ir jos ilgio.	Laikykites techniniuose duomenyse pateiktų reikalavimų dėl pakėlimo aukščio, pasirinkite kitokio skersmens žarną arba ilgį.

Techniniai duomenys

		SBP 2200	SBP 3800
Įtampa	V	230 - 240	230 - 240
Srovės rūšis	Hz	50	50
Galingumas, P_{nenn} (nominalus)	W	350	400
Didžiausias debitas	l/h	2200	3800
Didžiausias slėgis	MPa (bar)	0,11 (1,1)	0,11 (1,1)
Didžiausias pakėlimo aukštis	m	11	11
Didžiausias nardinimo gylis	m	8	8
Didžiausia nešvarumų apimtis	mm	1	1
Masė	kg	4,6	5,1
Triukšmo lygis (EN 60704-1)	dB(A)	43	44
Maitinimo laido ilgis (EN 60335-2-41)	m	10	10

Gamintojas pasilieka teisę keisti techninius duomenis!

10 m ^ 0,1 MPa (1 bar)

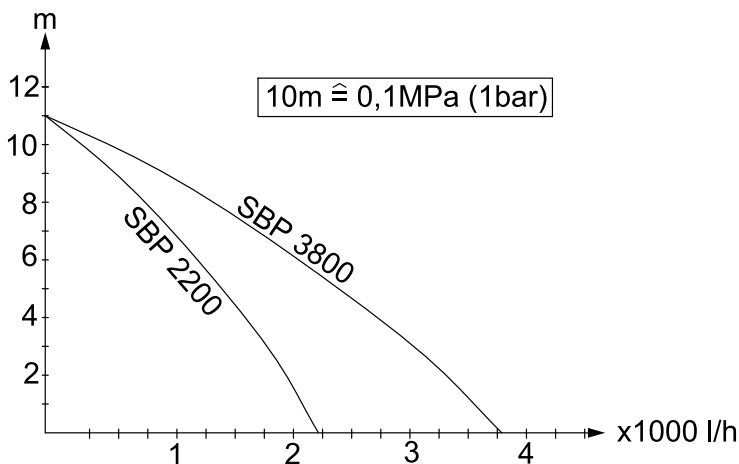

Уважаемый покупатель!



Перед первым применением вашего прибора прочитайте эту инструкцию по эксплуатации и действуйте соответственно. Сохраните эту инструкцию по эксплуатации для дальнейшего пользования или для следующего владельца.

Использование по назначению

Данный прибор разработан для личного использования и не рассчитан на требования для профессионального применения.

Изготовитель не несет ответственности за возможные убытки, которые возникли по причине использования не по назначению или вследствие неправильного обслуживания.

Прибор предназначен преимущественно для забора дождевой воды из предусмотренных для этого сборных резервуаров.

Кроме того, прибор можно использовать как погружной насос.

Допустимые для перекачки жидкости:

- Вода со степенью загрязнения с размером зерна до 1 мм
- Вода в ванной (при условии соответствующей дозировки добавок)
- Щёлок для стирки

⚠ Внимание

Прибор не предназначен для непрерывной работы насоса (например, продолжительной перекачки в плавательном бассейне) или для стационарной установки (например, в качестве подъемного механизма). Не разрешается перекачка разъедающих, легковоспламеняющихся или взрывоопасных веществ (например, бензин, керосин, нитрораствор), жиров, масел, нефти, соленой воды

и стоков из туалетов и зашпенной воды, которая обладает меньшей текучестью, чем вода.

Температура перекачиваемой жидкости не должна превышать 35°C.

Охрана окружающей среды



Упаковочные материалы пригодны для вторичной обработки. Поэтому не выбрасывайте упаковку вместе с домашними отходами, а сдайте ее в один из пунктов приема вторичного сырья.



Старые приборы содержат ценные перерабатываемые материалы, подлежащие передаче в пункты приемки вторичного сырья. Поэтому утилизируйте старые приборы через соответствующие системы приемки отходов.

Гарантия

В каждой стране действуют соответственно гарантийные условия, изданные уполномоченной организацией сбыта нашей продукции в данной стране. Возможные неисправности прибора в течение гарантийного срока мы устраняем бесплатно, если причина заключается в дефектах материалов или ошибках при изготовлении. В случае возникновения претензий в течение гарантийного срока просьба обращаться, имея при себе чек о покупке, в торговую организацию, продавшую вам прибор или в ближайшую уполномоченную службу сервисного обслуживания.

Указания по технике безопасности

- Перед началом работы с прибором проверять сетевой шнур и штепсельную вилку на наличие повреждений. Поврежденный сетевой шнур должен быть незамедлительно заменен уполномоченной службой сервисного обслуживания/специалистом-электриком.
- Все электрические штепсельные соединения должны находиться в защищенном от затопления месте.
- Неподходящие удлинители могут представлять опасность. Вне помещений следует использовать только допущенные для использования и соответственно маркированные удлинители с достаточным поперечным сечением провода.
Штекер и соединительный элемент используемого удлинителя должны быть защищены от брызг.
- Сетевой шнур и кабель переключателя уровня нельзя использовать для транспортировки или крепления устройства.
- При отсоединении прибора от сети питания необходимо тянуть за штепсельную вилку, а не за кабель.
- Следите за тем, чтобы сетевой кабель не заземлялся и не терся об острые края.
- Проложить сетевой кабель без ошибок.
- Напряжение, указанное в заводской табличке, должно соответствовать напряжению источника тока.
- Во избежание опасности, ремонт и установку запасных деталей должны выполнять только авторизированные сервисные центры.
- Следить за электрическими защитными устройствами:

Использовать погружные насосы в бассейнах, прудах во дворе и фонтанах только с автоматом защиты от тока утечки с номинальным током утечки 30 мА. Запрещается использовать насос, если в бассейне или пруде находятся люди.

Из соображений безопасности, мы рекомендуем использовать устройство с автоматом защиты от тока утечки (утечки 30 мА).

Электрические соединения должны выполняться только электриком.

Следует обязательно соблюдать национальные требования!

В Австрии насосы для использования в бассейнах и прудах, имеющие соединительный провод, согласно ЦВЕ В/EN 60555 часть 1 - 3, должны питаться от одобренного ЦВЕ разделительного трансформатора, причем номинальное напряжение не должно превышать 230В.

Это устройство не предназначено для использования людьми (в том числе и детей) с ограниченными физическими, сенсорными или умственными способностями или лицами с отсутствием опыта и/или знаний, за исключением случаев, если за обеспечением безопасности их работы наблюдают специально подготовленные лица или они получают от них указания, касающиеся использования устройства. Необходимо следить за детьми, не разрешать им играть с устройством.

Ввод в эксплуатацию

Описание прибора

- 1 Сетевой шнур со штепсельным разъемом
- 2 Фиксатор края бака
- 3 Запорный клапан
- 4 Уплотнительное кольцо
- 5 Корпус чаши для выключателя уровня (SBP 3800)
- 6 Крышка корпуса для выключателя уровня (SBP 3800)
- 7 Шланговое соединение
- 8 Напорный шланг
- 9 Клемма шланга
- 10 Выключатель уровня
- 11 Крепление выключателя уровня
- 12 рукоятка для ношения прибора
- 13 Элемент подключения шланга G $\frac{3}{4}$ (19мм) для шлангового соединения
- 14 Поропластовый фильтр
- 15 Фильтрующий элемент

Подготовка бочечного насоса к работе

- Закрутить элемент подключения шланга на насосе
- Соедините элемент подключения шланга со шланговым соединением фиксатора края бака.

Рисунок 1

только SBP 3800

- Привинтить корпус чаши и O-образное кольцо к фиксатору края бака.
- Поместить выключатель уровня в корпус чаши.
- Прижать крышку корпуса к корпусу чаши до фиксации.

Рисунок 2

- Надеть фиксатор края бака на край бака для более прочной фиксации.

Рисунок 3

- Устойчиво поставить насос на твердую поверхность в жидкость для

перекачки. Опустить с помощью прикрепленного к ручке троса или подвесить на шланге в резервуар. Зона всасывания не должна быть полностью или частично закрыта загрязнением.

Рисунок 4

- Закрыть запорный клапан (стрелка в горизонтальном положении).

Возможность применения выключателя уровня

Рисунок 5

- В автоматическом режиме настроить желаемую высоту включения посредством зажима кабеля выключателя уровня до фиксации.

Рисунок 6

- В ручном режиме работы направить выключатель уровня вверх (кабелем вниз). Совет: Кабель выключателя уровня смотать петлей и просунуть через ручку.

Указание:

При использовании SBP 3800 выключатель уровня можно вложить в корпус чаши (рис. 1).

Подготовка к работе погружного насоса

- Прикрутить элемент подключения шланга для шланга $\frac{3}{4}$ " (19мм) к насосу (не входит в комплект поставки).
- Надеть шланг на элемент подключения шланга и закрепить соответствующим хомутом для шланга.

Указание:

Использование короткого шланга с большим поперечным сечением приводит к хорошей производительности.

Рисунок 5

- В автоматическом режиме настроить желаемую высоту включения посредством зажима кабеля выключателя уровня до фиксации.

Рисунок 6

- В ручном режиме работы направить выключатель уровня вверх (кабелем вниз). Совет: Кабель выключателя уровня смотать петлей и просунуть через ручку.

Эксплуатация прибора

Для самостоятельной работы насоса уровень жидкости должен составлять не менее 3 см.

- Вставить сетевую штепсельную вилку в розетку.

⚠ **Внимание**

Если обеспечены условия для работы насоса (уровень воды, расположение / выключатель уровня), насос запускается сразу после включения в сеть.

Автоматический режим работы

В автоматическом режиме работы выключатель уровня контролирует работу насоса автоматически. Если уровень жидкости достигает установленного уровня, насос соответственно включается или выключается.

Необходимо обеспечить свободу перемещения выключателя уровня.

- Открыть запорный клапан для забора воды (стрелка в вертикальном положении).

Ручной режим работы

В ручном режиме работы насос постоянно остается включенным.

- Открыть запорный клапан для забора воды (стрелка в вертикальном положении).

Указание:

Работа всухую приводит к повышенному износу, не оставлять насос без присмотра при ручном режиме работы. При работе насоса всухую отключить насос в течение 3-х минут.

Комфортный режим работы (SBP 3800)

Чтобы насос работал независимо от уровня воды, выключатель уровня необходимо установить в корпус (рис. 1).

- Повернуть корпус с выключателем уровня в направлении стрелки „ON“.
- Насос включается.
- Открыть запорный клапан для забора воды (стрелка в вертикальном положении).

Окончание работы

- Повернуть корпус с выключателем уровня в направлении стрелки „OFF“. Насос выключается (SBP 3800).
- Вытащите штепсельную вилку из розетки.
- Следует еженедельно промывать насос чистой водой.

Указание

Загрязнения могут откладываться и приводить к сбоям.

Уход, техническое обслуживание

Рисунок 7

- Снять фильтрующий элемент и промыть чистой водой.

Рисунок 8

- Промыть поропластовый фильтр под чистой водой.

Профилактическое обслуживание

Прибор не нуждается в профилактическом обслуживании.

Хранение

Рисунок 9

- Опрокинуть фиксатор края бака вперед и затем вынуть вверх.
- Прибор следует хранить в защищенном от мороза помещении.

Заявление о соответствии требованиям СЕ

Настоящим мы заявляем, что нижеуказанный прибор по своей концепции и конструкции, а также в осуществленном и допущенном нами к продаже исполнении отвечает соответствующим основным требованиям по безопасности и здоровью согласно директивам ЕС. При внесении изменений, не согласованных с нами, данное заявление теряет свою силу.

Продукт **Насос**

Тип: 1.645-xxx

Основные директивы ЕС

98/37/EC

2006/95/EC

2004/108/EC

Примененные гармонизированные

нормы

EN 55014-1: 2006

EN 55014-2: 1997 + A1: 2001

EN 60335-1

EN 60335-2-41

EN 61000-3-2: 2000 + A2: 2005

EN 61000-3-3: 1995 + A1: 2001 + A2:

2005

Нижеподписавшиеся лица действуют по поручению и по доверенности руководства предприятия.

H. Jenner
CEO

S. Reiser
Head of Approbation

Alfred Kaercher GmbH & Co. KG

Alfred Kaercher-Str. 28 - 40

D - 71364 Winnenden

Тел.: +49 7195 14-0

Факс: +49 7195 14-2212

Помощь в случае неполадок

⚠ Внимание

Во избежание опасности, ремонт и установку запасных деталей должны выполнять только авторизированные сервисные центры.

Перед проведением любых работ с прибором, выключить прибор и вытянуть штепсельную вилку.

Неполадка	Причина	Способ устранения
Насос работает, но не перекачивает.	Воздух в насосе	Несколько раз вынуть и вставить сетевую вилку насоса до тех пор, пока не начнется всасывание жидкости
	Зона всасывания засорилась	Вытянуть сетевую вилку и прочистить зону всасывания.
	(только в ручном режиме работы) поверхность воды ниже минимального уровня воды	Погружать насос как можно глубже в перекачиваемую жидкость или действовать так, как описано в главе "Подготовка" (автоматический режим)
	Забился напорный шланг	Вытянуть сетевую вилку и прочистить напорный шланг
	Запорный клапан закрыт (стрелка в горизонтальном положении)	Открыть запорный клапан (стрелка в вертикальном положении)
Насос не запускается или внезапно остановился в ходе работы	Прерывание подачи питания	Проверить предохранители и электрические соединения
	Защитное термореле отключило насос из-за перегрева.	Вытянуть сетевую вилку, дать насосу остыть, прочистить зону всасывания, избегать эксплуатации всухую
	Частицы грязи забились в зоне всасывания	Вытянуть сетевую вилку и прочистить зону всасывания.
	Выключатель уровня останавливает насос	Проверить положение выключателя уровня
Снизилась производительность перекачки	Зона всасывания засорилась	Вытянуть сетевую вилку и прочистить зону всасывания.
Слишком маленькая производительность перекачки	Производительность перекачки насоса зависит от высоты перекачки, диаметра и длины шланга	Необходимо следить за максимальной высотой перекачки, см. раздел "Технические данные", при необходимости выбрать другой диаметр или длину шланга

Технические данные

		SBP 2200	SBP 3800
Напряжение	В	230 - 240	230 - 240
Вид тока	Гц	50	50
Мощность $P_{ном}$	Вт	350	400
Макс. объем перекачки	л/ч	2200	3800
Макс. давление	МПа (бар)	0,11 (1,1)	0,11 (1,1)
Макс. высота перекачки	м	11	11
Макс. глубина опускания	м	8	8
Макс. размер частиц, допустимых для перекачки	мм	1	1
Вес	кг	4,6	5,1
Уровень силы шума (EN 60704-1)	дБ(А))	43	44
Длина сетевого кабеля (EN 60335-2-41)	м	10	10

Изготовитель оставляет за собой право внесения технических изменений!

10 m ^ 0,1 МПа (1 bar)

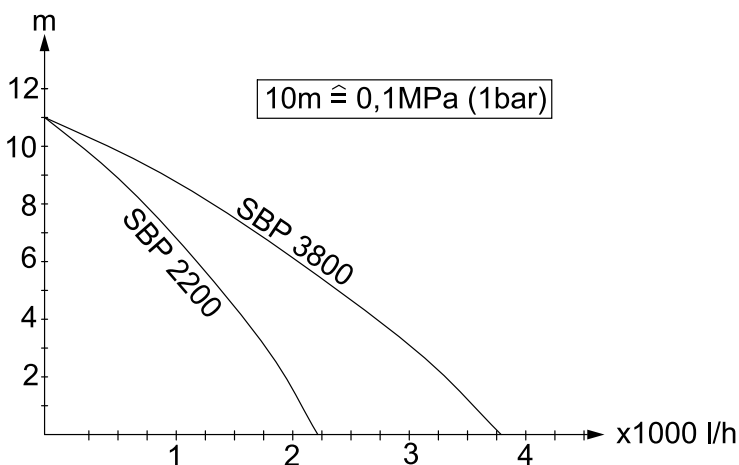

Szanowny Kliencie!



Przed rozpoczęciem użytkowania sprzętu należy przeczytać poniższą instrukcję obsługi i przestrzegać jej. Instrukcję obsługi należy zachować na później lub dla następnego użytkownika.

Użytkowanie zgodne z przeznaczeniem

To urządzenie zostało opracowane do użytku prywatnego i nie jest przeznaczone do zastosowania przemysłowego. Producent nie odpowiada za ewentualne szkody mające miejsce z racji użytkowania urządzenia niezgodnego z przeznaczeniem albo niewłaściwej obsługi. Urządzenie przewidziane jest przede wszystkim do odbioru wody deszczowej z przewidzianych na nią zbiorników. Może ono również być dodatkowo używane jako pompa zanurzeniowa przy odwadnianiu.

Dopuszczalne ciecze do przetaczania:

- Woda o stopniu zabrudzenia do ziarnistości 1mm
- Woda z basenów pływackich (przy założeniu właściwego dozowania dodatków)
- Mydliny

Uwaga

Urządzenie nie nadaje się do pracy ciągłej (np. w obiegu zamkniętym na basenie pływackim) ani jako instalacja stacjonarna (np. urządzenie podnośnikowe).

Nie mogą być przetaczane natomiast materiały żrące, łatwopalne albo wybuchowe (np. benzyna, nafta, rozcieńczalnik nitro), smary, oleje, woda solona ani ścieki z toalet czy zamulona woda, które mają niższą gęstość niż woda. Temperatura przetaczanej cieczy nie może przekraczać 35°C.

Ochrona środowiska



Materiały użyte do opakowania nadają się do recyklingu.

Opakowania nie należy wrzucać do zwykłych pojemników na śmieci, lecz do pojemników na surowce wtórne.



Zużyte urządzenia zawierają cenne surowce wtórne, które powinny być oddawane do utylizacji. Z tego powodu należy usuwać zużyte urządzenia za pośrednictwem odpowiednich systemów utylizacji.

Gwarancja

W każdym kraju obowiązują warunki gwarancji określone przez dystrybutora urządzeń Kärcher. Ewentualne usterki urządzenia usuwane są w okresie gwarancji bezpłatnie, o ile spowodowane są błędem materiałowym lub produkcyjnym. W sprawach napraw gwarancyjnych prosimy kierować się z dowodem zakupu do dystrybutora lub do autoryzowanego punktu serwisowego.

Zasady bezpieczeństwa

- Przed każdym zastosowaniem sprawdzić, czy przewód zasilający lub wtyczka nie są uszkodzone. W przypadku uszkodzenia przewodu zasilającego niezwłocznie zlecić jego wymianę autoryzowanemu serwisowi lub elektrykowi.
- Wszystkie elektryczne złącza wtykowe należy umieścić w obszarze zabezpieczonym przed zalaniem.
- Nieodpowiednie przewody przedłużeniowe mogą być niebezpieczne. Na wolnym powietrzu należy stosować tylko dopuszczone do tego celu i odpowiednio oznaczone przedłużacze o wystarczającym przekroju. Wtyczka i łącznik używanego przewodu przedłużeniowego muszą być wodoszczelne.

- Nie używać kabla sieciowego ani kabla włącznika poziomu do transportowania ani mocowania urządzenia.
- Aby odłączyć urządzenie od sieci, nie ciągnąć za kabel instalacyjny, lecz za wtyczkę.
- Przewodu sieciowego nie wolno ciągnąć po ostrych krawędziach ani zaciskać.
- Położyć kabel zasilający bez możliwości potknięcia się o niego.
- Napięcie podane na tabliczce znamionowej musi się zgadzać z napięciem źródła prądu.
- Aby wykluczyć zagrożenia, naprawy i montaż części zamiennych mogą być przeprowadzane jedynie przez autoryzowany serwis.
- Przestrzegać zasad bezpieczeństwa elektrycznego:

Pompy zanurzeniowe w basenach pływackich, stawach ogrodowych i fontannach mogą być obsługiwane tylko przy użyciu wyłącznika ochronnego prądowego o prądzie uszkodzeniowym sięgającym maks. 30 mA. Gdy wewnątrz basenu pływackiego albo w stawu ogrodowego znajdują się osoby, pompy nie można włączać.

Ze względów bezpieczeństwa zaleca się uruchamianie urządzenia zawsze przy użyciu wyłącznika ochronnego prądowego (maks. 30 mA). Przyłącze elektryczne może być wykonane jedynie przez specjalistę elektryka. Przy tym należy przestrzegać odnośnych krajowych przepisów!

W Austrii pompy używane w basenach pływackich i stawach ogrodowych, które wyposażone są w stały przewód łączący, muszą być zasilane zgodnie z ÖVE B/EN 60555 cz. 1 do 3 poprzez transformator izolacyjny atestowany przez ÖVE, przy czym napięcie znamionowe sekundy nie może przekraczać 230 V.

Niniejsze urządzenie nie jest przeznaczone do użytku przez osoby (włącznie z dziećmi) z ograniczonymi możliwościami psychofizycznymi albo nie posiadające doświadczenia i/lub wiedzy, chyba że są one nadzorowane przez osobę odpowiedzialną za ich bezpieczeństwo albo otrzymały od niej wskazówki, w jaki sposób używać tego urządzenia. Dzieci powinny być nadzorowane, żeby uniknąć wykorzystywania urządzenia do zabawy.

Uruchomienie

Opis urządzenia

- 1 Przewód zasilający z wtyczką
- 2 Uchwyt krawędzi pojemnika
- 3 Zawór zamykający
- 4 Pierścień uszczelniający o przekroju okrągłym
- 5 Skorupa obudowy na przełącznik poziomu (SBP 3800)
- 6 Pokrywa obudowy na przełącznik poziomu (SBP 3800)
- 7 Złącze węża
- 8 Wąż ciśnieniowy
- 9 Zacisk węzowy
- 10 Przełącznik poziomu
- 11 Unieruchamianie przełącznika poziomu
- 12 uchwyt do noszenia
- 13 Przyłącze węża G $\frac{3}{4}$ (19 mm) na złącze węża
- 14 Gąbka filtrująca
- 15 Kosz filtracyjny

Przygotowanie pracy pompy pojemnika

- Przykręcić przyłącze węża do pompy
- Połączyć przyłącze węża ze złączem węzowym uchwytu krawędzi pojemnika.

Rysunek 1

tylko SBP 3800

- Skręcić skorupę obudowy i o-ring z uchwytem krawędzi pojemnika.
- Umieścić przełącznik poziomu w skorupie obudowy.
- Docisnąć pokrywę obudowy na skorupę obudowy aż do zatrzaśnięcia.

Rysunek 2

- Uchwyt krawędzi pojemnika nasunąć na krawędź zbiornika aż do zapewnienia mocnego osadzenia.

Rysunek 3

- Ustawić pompę na mocnym, statecznym podłożu w przetaczanej cieczy. Zanurzyć ją na linie umocowanej przy uchwycie nośnym albo na węźu zwisającym w zbiorniku. Obszar zasysania nie może być zablokowany ani cały ani częściowo przez zanieczyszczenia.

Rysunek 4

- Zamknąć zawór zamykający (strzałka pozioma).

Możliwości zastosowania przełącznika poziomu

Rysunek 5

- W trybie automatycznym ustawić żadaną wysokość stykową mocując kabel przełącznika poziomu w blokadzie.

Rysunek 6

- W trybie ręcznym przełącznik poziomu skierować ku górze (kabel ku dołowi). Wskazówka: Przesunąć kabel przełącznika poziomu jako pętlę przez uchwyt nośny.

Wskazówka:

Przy użytkowaniu SBP 3800 przełącznik poziomu można umieścić w skorupie obudowy (rys. 1).

Przygotowanie pracy pompy zanurzeniowej

- Nakręcić przyłącze $\frac{3}{4}$ " (19 mm) węża na pompę (nie zawarte w dostawie).
- Nasunąć wąż na przyłącze węża i zamocować przy użyciu odpowiedniej opaski zaciskowej.

Wskazówka:

Zastosowanie krótkiego węża i wielkiej jego średnicy powoduje powstanie wielkiej ilości przetaczanej cieczy.

Rysunek 5

- W trybie automatycznym ustawić żadaną wysokość stykową mocując kabel przełącznika poziomu w blokadzie.

Rysunek 6

- W trybie ręcznym przełącznik poziomu skierować ku górze (kabel ku dołowi). Wskazówka: Przesunąć kabel przełącznika poziomu jako pętlę przez uchwyt nośny.

Praca urządzenia

Aby pompa zasysała samodzielnie, musi ona stać co najmniej 3 cm w cieczy.

- Włożyć wtyczkę sieciową do gniazdka.

⚠ Uwaga

Gdy spełnione są wymagania do pracy pompy (poziom wody, pozycja / przełącznik poziomu), wówczas pompa uruchamia się natychmiast po włożeniu wtyczki sieciowej.

Tryb automatyczny

W trybie automatycznym przełącznik poziomu kieruje procesem pompowania. Gdy poziom cieczy osiąga wymaganą wysokość, pompa się włącza albo wyłącza. Należy zapewnić swobodę ruchu włącznika poziomów.

- Otworzyć zawór zamykający do poboru wody (strzałka pionowa).

Tryb pracy ręczny

W trybie ręcznym pompa włączona jest na stałe.

- Otworzyć zawór zamykający do poboru wody (strzałka pionowa).

Wskazówka:

Praca na sucho prowadzi do zwiększonego zużycia. W trybie ręcznym pompy nie pozostawiać bez dozoru. W trybie pracy na sucho wyłączyć pompę w ciągu 3 minut.

Tryb pracy komfortowej (SBP 3800)

W celu używania pompy niezależnie od poziomu wody, należy zamontować przełącznik poziomu w obudowie (rys. 1).

- Przekręcić obudowę z przełącznikiem poziomu w kierunku strzałki „ON“.
- Pompa się włącza.
- Otworzyć zawór zamykający do poboru wody (strzałka pionowa).

Zakończenie pracy

- Przekręcić obudowę z przełącznikiem poziomu w kierunku strzałki „OFF“.
Pompa się wyłącza (SBP 3800).
- Wyciągnąć wtyczkę z gniazdka.
- Co tydzień przepłukać pompę czystą wodą.

Wskazówka

Zabrudzenia mogą się odkładać i doprowadzić do zakłóceń działania.

Czyszczenie i konserwacja

Rysunek 7

- Zdjąć kosz filtracyjny i wyczyścić czystą wodą.

Rysunek 8

- Gąbkę filtracyjną wypłukać pod czystą wodą.

Konserwacja

Urządzenie nie wymaga konserwacji.

Przechowywanie

Rysunek 9

- Odchylić do przodu uchwyt krawędzi pojemnika, a następnie wyjąć ku górze.
- Urządzenie należy przechowywać w miejscu zabezpieczonym przed mrozem.

Deklaracja CE

Niniejszym oświadczamy, że określone poniżej urządzenie odpowiada pod względem koncepcji, konstrukcji oraz wprowadzonej przez nas do handlu wersji obowiązującym wymogom dyrektyw UE dotyczącym wymagań w zakresie bezpieczeństwa i zdrowia. Wszelkie nieuzgodnione z nami modyfikacje urządzenia powodują utratę ważności tego oświadczenia.

Produkt: Pompa

Typ: 1.645-xxx

Obowiązujące dyrektywy WE

98/37/WE

2006/95/WE

2004/108/WE

Zastosowane normy zharmonizowane

EN 55014–1: 2006

EN 55014–2: 1997 + A1: 2001

EN 60335–1

EN 60335–2–41

EN 61000–3–2: 2000 + A2: 2005

EN 61000–3–3: 1995 + A1: 2001 + A2:

2005

Z upoważnienia zarządu przedsiębiorstwa.

H. Jenner
CEO

S. Reiser
Head of Approbation

Alfred Kärcher GmbH & Co. KG

Alfred Kärcher-Str. 28 - 40

D - 71364 Winnenden

tel.: +49 7195 14-0

faks: +49 7195 14-2212

Usuwanie usterek

⚠ Uwaga

*Aby wykluczyć zagrożenia, naprawy i montaż części zamiennych mogą być przeprowadzane jedynie przez autoryzowany serwis.
Przed przystąpieniem do wszelkich prac w obrębie urządzenia należy wyłączyć urządzenie i odłączyć przewód sieciowy od zasilania.*

Zakłócenie	Przyczyna	Usuwanie usterek
Pompa pracuje albo nie przetacza	Powietrze w pompie	Kilkakrotnie włożyć i wyjąć wtyczkę sieciową pompy, aż do zassania cieczy.
	Zablokowany obszar zasysania	Wyjąć wtyczkę sieciową i oczyścić obszar zasysania
	(tylko w trybie ręcznym) poziom wody pod minimalnym poziomem wody	Jeżeli to możliwe pompę zanurzyć głębiej w przetwarzanej cieczy albo postępować zgodnie ze wskazaniami z rozdziału Przygotowanie (Tryb automatyczny).
	Zapchany wąż ciśnieniowy	Wyjąć wtyczkę sieciową i wyczyścić wąż ciśnieniowy.
	Zawór zamykający jest zamknięty (strzałka pozioma).	Otworzyć zawór zamykający (strzałka pionowa)
Pompa się nie uruchamia albo w czasie pracy nagle się zatrzymuje	Przerwany dopływ prądu	Sprawdzić bezpieczniki i połączenia elektryczne
	Termiczny wyłącznik ochronny wyłączył pompę z powodu przegrzania	Wyjąć wtyczkę sieciową, pompę wychłodzić, wyczyścić obszar zasysania, uniemożliwić pracę na sucho
	Zakleszczone cząstki brudu w obszarze zasysania	Wyjąć wtyczkę sieciową i oczyścić obszar zasysania
	Przełącznik poziomu zatrzymuje pompę	Sprawdzić położenie przełącznika poziomu
Spada wydajność pompy	Zablokowany obszar zasysania	Wyjąć wtyczkę sieciową i oczyścić obszar zasysania
Zbyt mała wydajność pompy	Wydajność pompy zależy od wysokości tłoczenia, średnicy i długości węża	Uwzględnić maks. wysokość tłoczenia, patrz Dane techniczne, ewent. wybrać inną średnicę lub długość węża

Dane techniczne

		SBP 2200	SBP 3800
Napięcie	V	230 - 240	230 - 240
Rodzaj prądu	Hz	50	50
Moc $P_{\text{znam.}}$	W	350	400
Maks. wydajność	l/h	2200	3800
Maks. ciśnienie	MPa (bar)	0,11 (1,1)	0,11 (1,1)
Maks. wys. tłoczenia	m	11	11
Maks. głęb. zanurzenia	m	8	8
Maks. wielk. ziarna przetwarzanych cząstek brudu	mm	1	1
Ciężar	kg	4,6	5,1
Poziom mocy akustycznej (EN 60704-1)	dB (A)	43	44
Długość kabla sieciowego (EN 60335-2-41)	m	10	10

Zmiany techniczne zastrzeżone!

10 m $\hat{=}$ 0,1 MPa (1 bar)

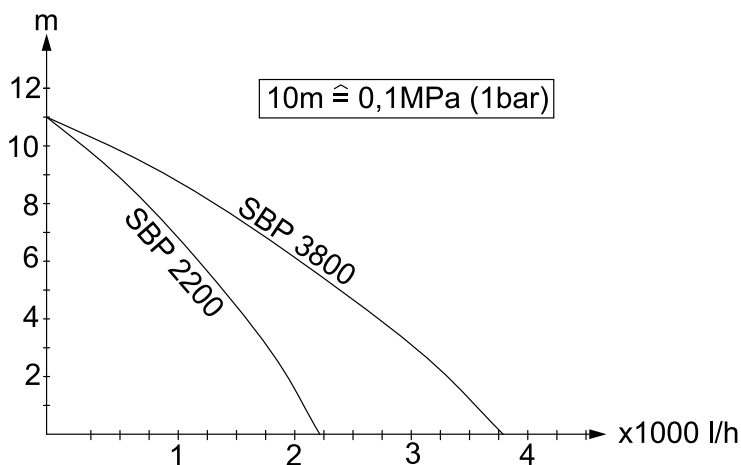

Шановний покупець!



Перед використанням пристрою прочитайте цю інструкцію з експлуатації і дотримуйтеся неї. Збережіть цю інструкцію з експлуатації для пізнішого використання чи для наступних власників.

Правильне застосування

Цей пристрій призначається для приватного використання і не пристосований до навантажень промислового використання. Виробник не несе відповідальності за збитки, завдані невідповідним або неправильним використанням пристрою. Прилад призначений переважно для забору дощової води з передбачених для цього збірних резервуарів. Крім того, пристрій можна використовувати як заглибний насос.

Допустимі для перекачування рідини:

- Вода зі ступенем забруднення і розміром часток до 1 мм.
- Вода у ванній (за умови відповідного дозування добавок)
- Луг для прання

Увага

Пристрій не призначений для безперервної роботи насоса (наприклад, тривалого перекачування в плавальному басейні) або для стаціонарної установки (наприклад, використовувати як піднімальний механізм).

Не дозволяється перекачування їдких, легкозаймистих або вибухонебезпечних речовин (наприклад, бензин, газ, нітророзчин), жирів, масел, нафти, солоної води і стоків з туалетів і замуленої води, що має меншу плинність, ніж вода. Температура рідини, що перекачується, не повинна перевищувати 35°C.

Охорона довкілля



Матеріали упаковки піддаються переробці для повторного використання. Будь ласка, не викидайте пакувальні матеріали разом із домашнім сміттям, віддайте їх для повторного використання.



Старі пристрої містять цінні матеріали, що можуть використовуватися повторно.

Тому, будь ласка, утилізуйте старі пристрої за допомогою спеціальних систем збору сміття.

Гарантія

У кожній країні діють умови гарантії, наданої відповідною фірмою-продавцем. Неполадки в роботі пристрою ми усуваємо безплатно протягом терміну дії гарантії, якщо вони викликані браком матеріалу чи помилками виготовлення. У випадку чинності гарантії звертійся до продавця чи в найближчий авторизований сервісний центр з документальним підтвердженням покупки.

Правила безпеки

- Перевіряти підключення приладу до мережі на предмет пошкодження перед кожним використанням. Замініть дефектний провід через авторизовану сервісну службу/електрика.
- Всі електричні штепсельні з'єднання повинні перебувати в захищеному від затоплення місці.
- Непридатні подовжувачі можуть бути небезпечними. На відкритому повітрі використовуйте лише придатний для цього подовжувальний кабель з відповідним маркуванням та достатнім діаметром кабелю. Штекери та з'єднання подовжувача, що використовується, повинні бути захищеними від попадання краплин води.

- Мережний шнур і кабель перемикача рівня не можна використовувати для транспортування або кріплення пристрою.
- Для того щоб від'єднати пристрій від мережі потрібно тягнути не за з'єднувальний шнур, а за штекер.
- Не тягнути з'єднувальний шнур через гострі кути та не затискати його.
- Прокласти мережний кабель без помилок.
- Зазначена напруга на заводській таблиці повинна збігатися з напругою у джерелі току.
- Щоб уникнути небезпеки, ремонт і установку запасних деталей повинні виконувати тільки авторизовані сервісні центри.
- Стежити за електричними захисними пристроями:

Використовувати заглибні насоси в басейнах, ставках у дворі та фонтанах тільки з автоматом захисту від струму витоку з номінальним струмом витоку 30 мА. Забороняється юняюяюяюявикористовувати насос, якщо в басейні або ставку перебувають люди.

З міркувань безпеки, ми рекомендуємо використовувати пристрій з автоматом захисту від струму витоку (витоку 30 мА).

Електричні з'єднання повинні виконуватися тільки електриком. Слід обов'язково дотримуватися національних вимог!

В Австрії насоси для використання в басейнах і ставках, що мають сполучне проведення, згідно OVE V/ EN 60555 частина 1 - 3, повинні живитись від схваленого ЦВЕ розділового трансформатора, при чому не повинна перевищуватись номінальна напруга 230В.

Цей пристрій не призначено для використання людьми (у тому числі й дітей) з обмеженими фізичними,

сенсорними або розумовими здатностями або особами з відсутністю досвіду й/або знань, за винятком випадків, якщо за забезпеченням безпеки їхньої роботи спостерігають спеціально підготовлені особи або вони одержують від них вказівки, що стосуються використання пристрою. Необхідно стежити за дітьми, не дозволяти їм грати із пристроєм.

Введення в експлуатацію

Опис пристрою

- 1 Мережевий кабель зі штекером
- 2 Фіксатор краю бака
- 3 Запірний клапан
- 4 Ущільнююче кільце
- 5 Корпус чаші для вимикача рівня (SBP 3800)
- 6 Кришка корпусу для вимикача рівня (SBP 3800)
- 7 Шлангове з'єднання
- 8 Напірний шланг
- 9 Клема шланга
- 10 Вимикач рівня
- 11 Кріплення вимикача рівня
- 12 Ручка
- 13 Елемент підключення шланга G $\frac{3}{4}$ (19мм) для шлангового з'єднання
- 14 Поропластовий фільтр
- 15 Фільтруючий елемент

Підготовка бочкового насоса до роботи

- ➔ Закрутити елемент підключення шланга на насосі
- ➔ З'єднайте елемент підключення шланга зі шланговим з'єднанням фіксатора краю бака.

Малюнок 1

тільки SBP 3800

- ➔ Пригвинтити корпус чаші та О-образне кільце до фіксатора краю бака.

- Помістити вимикач рівня в корпус чаші.
- Притиснути кришку корпусу до корпусу чаші до фіксації.

Малюнок 2

- Надягнути фіксатор краю бака на край бака для міцнішої фіксації.

Малюнок 3

- Стійко поставити насос на тверду поверхню в рідину для перекачування. Опустити за допомогою прикріпленого до ручки троса або підвісити на шлангу в резервуар. Зона всмоктування не повинна бути повністю або частково закрита забрудненням.

Малюнок 4

- Закрити запірний клапан (стрілка в горизонтальному положенні).

Можливість застосування вимикача рівня

Малюнок 5

- При автоматичному режимі роботи встановити необхідний рівень вимикання за допомогою затискача кабелю вимикача рівня у фіксаторі.

Малюнок 6

- У ручному режимі роботи направити вимикач рівня нагору (кабелем донизу). Порада: Кабель вимикача рівня змотати петлею й просунути через ручку.

Вказівка:

При використанні SBP 3800 вимикач рівня можна вкласти в корпус чаші (мал. 1).

Підготовка до роботи заглибного насоса

- Прикрутити елемент підключення шланга для шланга $\frac{3}{4}$ " (19мм) до насоса (не входить до комплекту постачання).

- Надягти шланг на елемент підключення шланга і закріпити відповідним хомутом для шланга.

Вказівка:

Використання короткого шланга з більшим поперечним перерізом призводить до хорошої продуктивності.

Малюнок 5

- При автоматичному режимі роботи встановити необхідний рівень вимикання за допомогою затискача кабелю вимикача рівня у фіксаторі.

Малюнок 6

- У ручному режимі роботи направити вимикач рівня нагору (кабелем донизу). Порада: Кабель вимикача рівня змотати петлею й просунути через ручку.

Експлуатація

Для самостійної роботи насоса рівень рідини повинен становити не менше 3 см.

- Вставте мережевий штекер у розетку.

⚠ Увага

Якщо забезпечені умови для роботи насоса (рівень води, розташування / вимикач рівня), насос запускається відразу після включення в мережу.

Автоматичний режим роботи

В автоматичному режимі роботи вимикач рівня контролює роботу насоса автоматично. Якщо рівень рідини досягає встановленого рівня, насос відповідно вмикається або вимикається. Необхідно забезпечити вільне переміщення вимикача рівня.

- Відкрити запірний клапан для забору води (стрілка у вертикальному положенні).

Ручний режим роботи

У ручному режимі роботи насос постійно залишається увімкненим.

- Відкрити запірний клапан для забору води (стрілка у вертикальному положенні).

Вказівка:

Робота в суху призводить до підвищеного зношування, не залишати насос без догляду при ручному режимі роботи. При роботі в суху вимкнути насос на протязі 3- хвилин.

Комфортний режим роботи (SBP 3800)

Щоб насос працював незалежно від рівня води, вимикач рівня необхідно встановити в корпус (мал. 1).

- Повернути корпус із вимикачем рівня в напрямку стрілки "ON".
- Насос включається.
- Відкрити запірний клапан для забору води (стрілка у вертикальному положенні).

Закінчення роботи

- Повернути корпус із вимикачем рівня в напрямку стрілки "OFF". Насос вимикається (SBP 3800).
- Витягнути штепсель з розетки.
- Слід щотижня промивати насос чистою водою.

Вказівка

Забруднення можуть відкладатися й приводити до збоїв.

Догляд, технічне обслуговування

Малюнок 7

- Зняти фільтруючий елемент і промити чистою водою.

Малюнок 8

- Промити поропластовий фільтр під чистою водою.

Технічне обслуговування

Пристрій не потребує технічного обслуговування.

Зберігання

Малюнок 9

- Перекинути фіксатор краю бака вперед і потім виняти нагору.
- Прилад слід зберігати в захищеному від морозу приміщенні.

Заява про відповідність нормам СЕ

Цим ми повідомляємо, що нижче зазначена машина на основі своєї конструкції та конструктивного виконання, а також у випущеної у продаж моделі, відповідає спеціальним основним вимогам щодо безпеки та захисту здоров'я представлених нижче директив ЄС. У випадку неузгодженої з нами зміни машини ця заява втрачає свою силу.

Продукт: Насос

Тип: 1 645-xxx

Відповідна директива ЄС

98/37/ЄС

2006/95/ЄС

2004/108/ЄС

Прикладні гармонізуючі норми

EN 55014–1: 2006

EN 55014–2: 1997 + A1: 2001

EN 60335–1

EN 60335–2–41

EN 61000–3–2: 2000 + A2: 2005

EN 61000–3–3: 1995 + A1: 2001 + A2:

2005

Ті, хто підписалися діють за запитом та дорученням керівництва.

H. Jenner
CEO

S. Reiser
Head of Approval

Alfred Kaercher GmbH & Co. KG

Alfred Kaercher-Str. 28 - 40

D - 71364 Winnenden

Тел.: +49 7195 14-0

Факс: +49 7195 14-2212

Допомога для усунення неполадок

⚠ Увага

Щоб уникнути небезпеки, ремонт і установку запасних деталей повинні виконувати тільки авторизовані сервісні центри.

До проведення будь-яких робіт слід вимкнути пристрій та витягнути штекер.

Несправність	Причина	Усунення
Насос працює, але не перекачує.	Повітря в насосі	Кілька разів виийняти й вставити мережну вилку насоса, поки не почнеться всмоктування рідини
	Зона всмоктування засмітилася	Витягнути мережну вилку і прочистити зону всмоктування.
	(тільки в ручному режимі роботи) поверхня води знаходиться нижче мінімального рівня води	По можливості, глибше опустити насос, що перекачує рідину, або діяти, як описано в розділі "Підготовка" (автоматичний режим)
	Забився напірний шланг	Витягнути мережну вилку і прочистити напірний шланг.
	Запірний клапан закритий (стрілка в горизонтальному положенні)	Відкрити запірний клапан (стрілка у вертикальному положенні)
Насос не запускається або раптово зупинився в ході роботи	Переривання подачі живлення	Перевірити запобіжники і електричні з'єднання
	Захисне термореле вимкнуло насос внаслідок перегріву.	Витягнути мережну вилку, дати насосу охолонути, прочистити зону всмоктування, уникати експлуатації в суху
	Частки бруду забилися в зоні всмоктування	Витягнути мережну вилку і прочистити зону всмоктування.
	Вимикач рівня зупиняє насос	Перевірити положення вимикача рівня
Знизилася продуктивність перекачування	Зона всмоктування засмітилася	Витягнути мережну вилку і прочистити зону всмоктування.
Занадто мала продуктивність перекачування	Продуктивність перекачування насоса залежить від висоти перекачування, діаметра й довжини шланга	Стежити за максимальною висотою перекачування, див. розділ "Технічні дані", при необхідності вибрати інший діаметр або довжину шланга

Технічні дані

		SBP 2200	SBP 3800
Напруга	В	230 - 240	230 - 240
Тип струму	Гц	50	50
Потужність P _{номінальна}	Вт	350	400
Макс. об'єм перекачування	л/г.	2200	3800
Макс. тиск	МПа (бар)	0,11 (1,1)	0,11 (1,1)
Макс. висота перекачування	м	11	11
Макс. глибина опускання	м	8	8
Макс. розмір часток, допустимих для перекачування	мм	1	1
Вага	кг	4,6	5,1
Рівень сили шуму (EN 60704-1)	дБ(А))	43	44
Довжина мережного кабелю (EN 60335-2-41)	м	10	10

Можливі зміни у конструкції пристрою!

10 m ^ 0,1 MPa (1 bar)

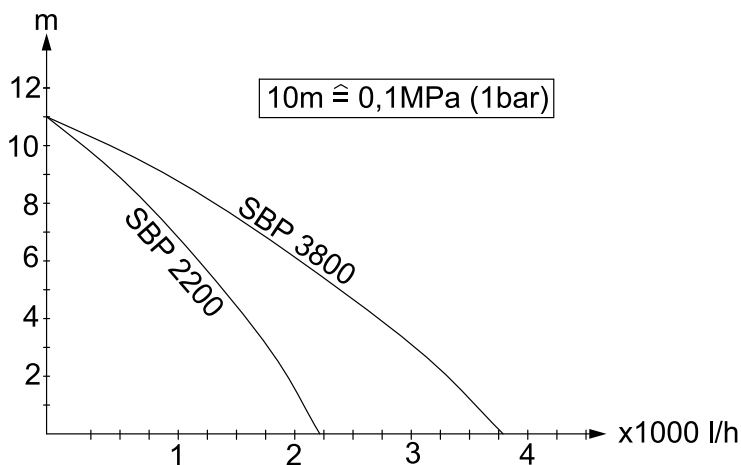

A

Alfred Kärcher Ges.m.b.H.
Lichtblaustraße 7
1220 Wien
☎ (01) 25 06 00

AUS

Kärcher Pty. Ltd.
40 Koornang Road
Scoresby VIC 3179
☎ (03) 9765 - 2300

B / LUX

Kärcher N.V.
Industrieweg 12
2320 Hoogstraten
☎ 0900 - 33 444 33

BR

Kärcher Indústria e Comércio Ltda.
Av. Prof. Benedito Montenegro 419
CEP 13.140-000 - Paulínia - SP
☎ 0800 17 61 11

CH

Kärcher AG
Industriestraße 16
8108 Dällikon
☎ 0844 850 863

CZ

Kärcher spol. s.r.o.
Za Mototechnou 1114/4
155 00 Praha 5 - Stodůlky
☎ (02) 3552-1665

D

Alfred Kärcher GmbH & Co. KG
Service-Center Gissigheim
Im Gewerbegebiet 2
97953 Königheim-Gissigheim
☎ (07195) 903 20 65

DK

Kärcher Rengøringsystemer A/S
Gejlhavgård 5
6000 Kolding
☎ 70 20 66 67

E

Kärcher S.A.
Pol. Industrial Font del Radium
Calle Doctor Trueta 6-7
08400 Granollers (Barcelona)
☎ 902 17 00 68

F

Kärcher S.A.S.
5 Avenue des Coquelicots
Z.A. des Petits Carreaux
94865 Bonneuil-sur-Marne
☎ (01) 43 99 67 70

FIN

Kärcher OY
Yrittäjätie 17
01800 Klaukkala
☎ 0207 413 600

GR

Kärcher Cleaning Systems A.E.
31-33, Nikitara & Konstantinoupoleos str.
13671 Acharnes
☎ 210 - 23 16 153

GB

Kärcher(UK) Limited
Kärcher House
Beaumont Road
Banbury
Oxon, OX16 1TB
☎ 01295 752200

H

Kärcher Hungária Kft
Tormásrét ut. 2.
2051 Biatorbágy
☎ (023) 530-640

HK

Kärcher Limited
Unit 10, 17/F.
APEC Plaza
49 Hoi Yuen Road
Kwun Tong, Kowloon
☎ (02) 357-5863

I

Kärcher S.p.A.
Via A. Vespucci 19
21013 Gallarate (VA)
☎ 848 - 99 88 77

IRL

Kärcher Limited (Ireland)
12 Willow Business Park
Nangor Road
Clondalkin
Dublin 12
☎ (01) 409 77 77

KOR

Kärcher Co. Ltd. (South Korea)
Youngjae B/D, 50-1, 51-1
Sansoo-dong, Mapo-ku
Seoul 121-060
☎ 032-465-8000

MAL

Kärcher Cleaning Systems Sdn. Bhd.
No. 8, Jalan Serindit 2
Bandar Puchong Jaya
47100 Puchong, Selangor
☎ (03) 5882 1148

N

Kärcher AS
Stanseveien 31
0976 Oslo
☎ 24 17 77 00

NL

Kärcher BV
Postbus 474
4870 AL Etten-Leur
☎ 0900-33 444 33

NZ

Kärcher Limited
12 Ron Driver Place
East Tamaki, Auckland
☎ (09) 274-4603

PRC

Kärcher Cleaning Systems Co., Ltd.
Part B, Building 30,
No. 390 Ai Du Road
Shanghai Waigaoqiao 200131
☎ (021) 5046-3579

P

Neoparts Com. e Ind. Automóvel, Lda.
Largo Vitorino Damásio. 10
1200 Lisboa
☎ (21) 395 0040

PL

Kärcher Sp. z o.o.
Ul. Stawowa 140
31-346 Kraków
☎ (012) 6397-222

RUS

Kärcher Ltd.
Vienna House
Strastnoi Blv. 16
107031 Moscow
☎ 095-933 87 48

S

Kärcher AB
Tagenevägen 31
42502 Hisings-Kärå
☎ (031) 577-300

SGP

Kärcher Asia Pacific Pte. Ltd.
5 Toh Guan Road East
#01-00 Freight Links Express Distripark
Singapore 608831
☎ 6897-1811

TR

Kärcher Servis Ticaret A.S.
9 Eylül Mahallesi
307 Sokak No. 6
Gaziemir / Izmir
☎ (0232) 252-0708

TWN

Kärcher Limited
5F/6. No.7
Wu-Chuan 1st Rd
Wu-Ku Industrial Zone
Taipei County
☎ (02) 2299-9626

UA

Kärcher Ukraine
Kilzeva doroga, 9
03191, Kyiv
☎ (044) 5947575

UAE

Kärcher FZE
Jebel Ali Free Zone
RA 8, XB 1, Jebel Ali, Dubai
☎ (04) 8836-776

ZA

Kärcher (Pty.) Limited
144 Kuschke Street
Meadowdale
Edenvale 1614
☎ (011) 574-5360

11/2007