

Инструкция по монтажу и эксплуатации



JÄMÄ Jupiter

JÄMÄ Jupiter

Содержание

Устройство теплового насоса типа воздух-воздух.....	3
Инструкции перед вводом в эксплуатацию.....	4
Пульт дистанционного управления	
Кнопки и функции пульта дистанционного управления.....	6
Блокировка кнопок.....	9
Установка батареек.....	9
Эксплуатация насоса	
Общая инструкция	
Базовые функции.....	10
Специальные функции.....	10
Функции теплового насоса	
Охлаждение.....	11
Удаление влажности.....	12
Проветривание.....	12
Нагрев/отопление.....	13
Авторежим.....	13
Эксплуатация таймера.....	13
Sleep-режим.....	14
Специальные функции	
Функция I FEEL.....	15
Функция BLOW.....	15
Функция TURBO.....	15
Экстренный выключатель.....	16
Инструкция пользователя вентиляционной установкой.....	17
Обслуживание и чистка оборудования.....	18
В случаях неисправностей.....	19
Расстояния при монтаже.....	21
Выбор места монтажа.....	22
Монтаж внутреннего блока.....	23
Монтаж внешнего блока.....	24
Циркуляция воздуха и тест на протечки.....	25
Проверочные мероприятия после монтажа.....	26
Технические данные.....	27
Гарантия.....	27

Устройство теплового насоса типа воздух-воздух

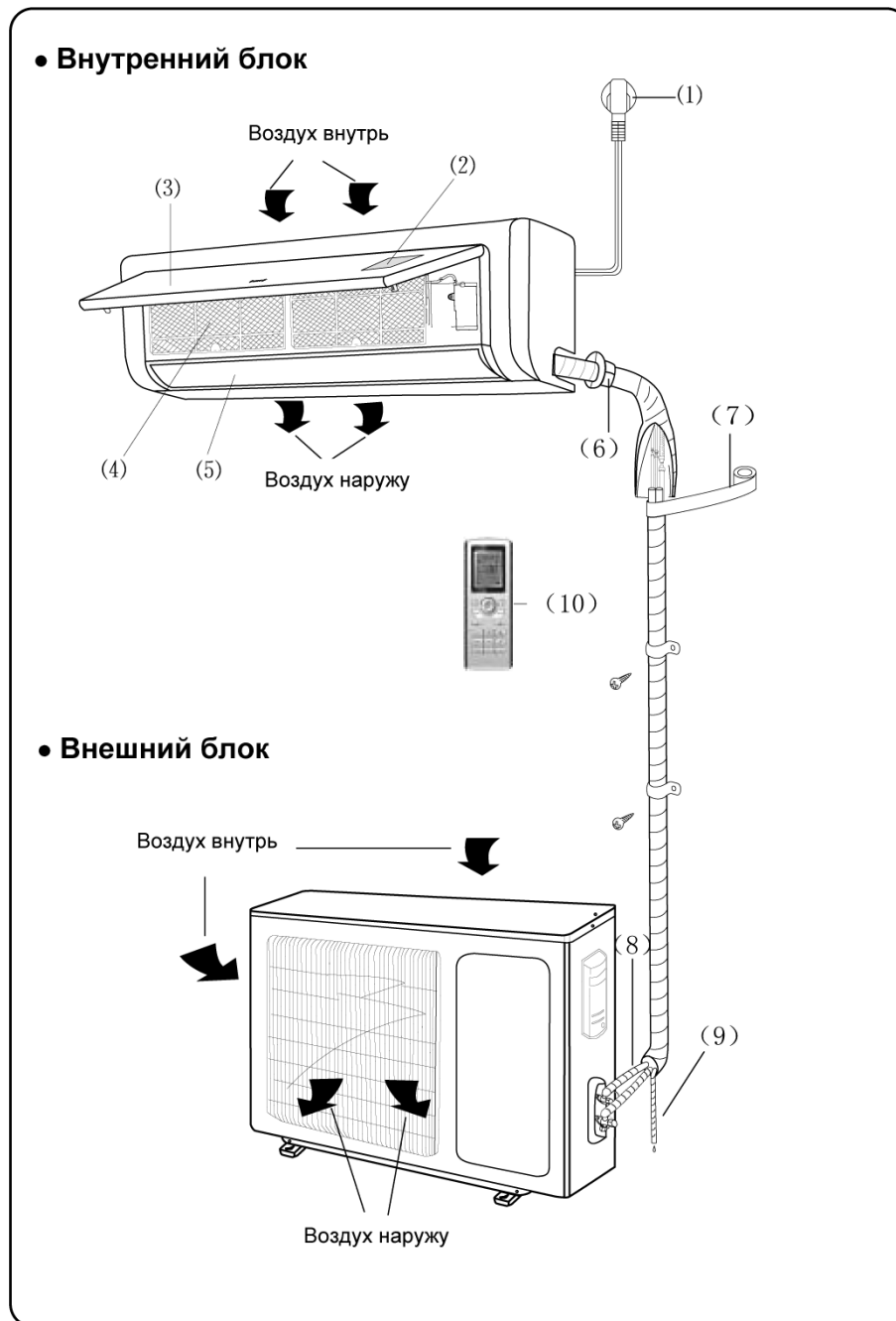

- | | |
|---|--------------------------------------|
| (1) Штепсель | (6) Защита выходного отверстия |
| (2) Приемник сигнала пульта / экран | (7) Защитный скотч |
| (3) Передняя панель | (8) Трубы хладагента |
| (4) Воздушный фильтр | (9) Труба удаления конденсата |
| (5) Направляющие отверстий выходящего воздуха | (10) Пульт дистанционного управления |

ПРЕДУПРЕЖДЕНИЯ

Штепсель надо тщательно подсоединить к розетке.

В противном случае есть опасность удара током, перегрева или возгорания.



Не вынимайте штепсель из розетки при включенном оборудовании.

Отсоединение штепселя при включенном оборудовании может вызвать удар током или возгорание.



Соединительный провод нельзя обрезать или удлинять.

Это может вызвать опасность удара током.



Соединительный провод нельзя подсоединять к розеточному удлинителю, к которому подсоединены другие приборы.

Розетка может перегреться.



Не трогайте воздухообменное оборудование мокрыми руками.

Это вызывает опасность удара током.

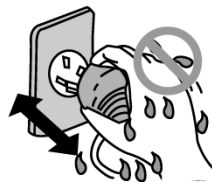

Не вставляйте пальцы или другие предметы в жалюзи оборудования.

Это - опасно!



Не давайте холодному воздуху дуть прямо на тело длительное время.

Это может вызвать простуду или другие проблемы со здоровьем.



Если Вы заметили дым или запах гари, немедленно отключите оборудование.

Свяжитесь с продавцом оборудования.

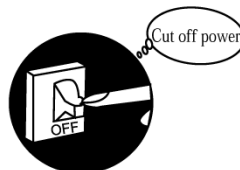

Оборудование нельзя ремонтировать самому.

Этим Вы можете вызвать дополнительные повреждения.



В качестве защиты оборудования желательно наличие защитного выключателя.

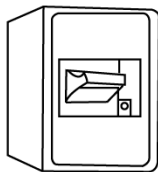

Выньте штепсель из розетки, если оборудование не используется длительное время.

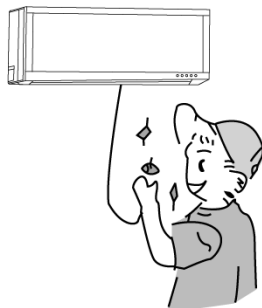

При чистке оборудования отключите его и выньте штепсель из розетки.

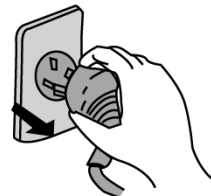

Не тяните за провод при отключении штепселя из розетки.

Это может вызвать опасность возгорания.



Не устанавливайте плитку или другие кипяtilьные приборы рядом с воздухообменным оборудованием.

Выходящий поток воздуха от оборудования может вызвать перегрев в кипяtilьном приборе.



Не устанавливайте легковоспламеняющиеся жидкости вблизи воздухообменного оборудования.

Существует опасность возгорания!



Если оборудование установлено на опору, убедитесь в ее прочности.

Оборудование может повредиться, если опора не выдержит.

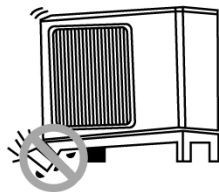

Не наступайте и не садитесь на оборудование.

Это может вызвать опасные ситуации и оборудование может сломаться.

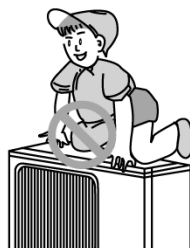

Убедитесь, что перед отверстиями поступающего и удаляемого из оборудования воздуха нет препятствий.

Это препятствует правильной работе оборудования и может вызвать помехи в работе.



Пульт дистанционного управления

Кнопки и функции пульта дистанционного управления

Внимание!

- Между пультом и воздухообменным оборудованием не должно быть препятствий.
- Не кладите пульт под прямой солнечный свет.

Передатчик сигнала



Дистанционный пульт



Кнопка ON/OFF

Нажмите на кнопку один раз и установка запустится / отключится.

MODE

Кнопка MODE

Выбор функции
Выберите кнопкой функцию по порядку.



- ▲ АУТО
- ❄ ОХЛАЖДЕНИЕ
- 💧 УДАЛЕНИЕ ВЛАЖНОСТИ
- 🌀 ПРОВЕТРИВАНИЕ
- ☀ ОТОПЛЕНИЕ

SLEEP

Кнопка SLEEP

При работе установки с функцией Охлаждение, Удаление влажности и Отопление, нажмите кнопку один раз и функция SLEEP запустится. Нажмите кнопку еще раз и функция SLEEP отключится.

FAN

Кнопка FAN

Регулятор мощности вентилятора. В функциях АУТО, Охлаждение, Проветривание и Отопление можно выбрать мощность вентилятора.

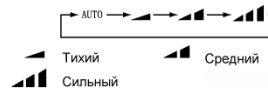

(Auto fan = установка регулирует автоматически мощность вентилятора согласно функции и температуре в помещении)

Внимание! При функции Удаление влажности вентилятор работает только на малой мощности.

CLOCK

Кнопка CLOCK

Установка таймера пульта.

Нажмите кнопку один раз, символ начинает мигать.

Нажмите или -кнопку и минуты будут прибавляться / убавляться по одной за раз. При нажатии и удержании кнопок и время таймера увеличивается / уменьшается всегда по 10 минут за раз.

Когда время отрегулировано, нажмите еще раз кнопку CLOCK (символ прекратит мигать), время теперь установлено.

TEMP

Кнопка TEMP

(Кнопка не эксплуатируется в данной воздухообменной установке)

Внимание!

Данный пульт дистанционного управления является по своему типу регулятором общего действия. Некоторые кнопки пульта, которые не относятся к функциям данного воздухообменного оборудования, не представлены в данной инструкции.

Дистанционный пульт



BLOW

Кнопка BLOW

При работе установки на функциях **Охлаждение** и **Отопление** можно кнопкой **BLOW** запустить дополнительную функцию, при которой после выключения установки вентилятор внутреннего блока работает еще 10 мин. на тихом ходе. Во время этих 10 мин. вентилятор можно остановить нажав кнопку **BLOW** еще раз. Символ функции **BLOW** на экране дистанционного пульта - 

TURBO

Кнопка TURBO

При работе установки на функциях **Охлаждение** и **Отопление** можно кнопкой **TURBO** запустить дополнительную функцию, при которой вентилятор работает очень мощно. В это время на экране дистанционного пульта виден символ 

Таким образом еще быстрее достигается желаемая температура в помещении. Функция отключается нажатием еще раз кнопки **TURBO**.

+

Кнопка 

Кнопкой можно поднимать температуру в диапазоне 16° - 30°C.

-

Кнопка 

Кнопкой можно уменьшать температуру в диапазоне 16° - 30°C.

LIGHT

Кнопка LIGHT

Нажатием на кнопку включают / выключают подсветку сигналов на передней панели внутреннего блока.

Дистанционный пульт



Кнопка SWING

Нажмите кнопку один раз, направляющие отверстия выходящего воздуха начнут двигаться вверх-вниз.

На экране дистанционного блока появится знак

Подождите по меньшей мере две секунды и нажмите кнопку еще раз, движение прекратится.

Угол направляющих отверстий выходящего воздуха можно регулировать нажав кнопку быстро два-шесть раз подряд, в зависимости от желаемого угла наклона.



(Внимание! В данной установке ну в дистанционном блоке три стадии не эксплуатируются.



На каждой из трех стадий направляющие двигаются вверх-вниз под одинаковым углом.



Кнопка AIR

Кнопка не эксплуатируется в данной воздухообменной установке.

TIMER ON

Кнопка TIMER ON

Запуск установки таймером.

Нажмите **TIMER ON** кнопку один раз и на экране блока замигает текст **ON**.

Отрегулируйте время начала запуска кнопками и . При нажатии этих кнопок один раз изменение происходит по одной минуте за раз. Если держать одну из кнопок нажатой, время будет изменяться всегда по 10 минут за раз. Когда желаемое время запуска отрегулировано, нажмите один раз кнопку **TIMER ON**. На экране дистанционного блока загорится время и текст таймера **ON**. Включенную установку таймера можно удалить нажав один раз кнопку **TIMER ON**.

TIMER OFF

TIMER - OFF

Остановка прибора таймером.

Нажмите **TIMER OFF** кнопку один раз и на экране блока замигает текст **OFF**.

Отрегулируйте время остановки кнопками и . Когда желаемое время остановки будет отрегулировано нажмите один раз кнопку **TIMER OFF**. На экране дистанционного блока будет гореть время и знак таймера **OFF**.

Включенную установку таймера можно удалить нажав один раз на кнопку **TIMER OFF**.



Кнопка HEALTH

Кнопка не эксплуатируется в данной воздухообменной установке.

I FEEL

Кнопка I FEEL

В нормальной ситуации установка замеряет комнатную температуру расположенными во внутреннем блоке сенсорами, которые управляют работой установки. При нажатии кнопки **I FEEL** начинается измерение комнатной температуры расположенными в дистанционном блоке сенсорами, которые отправляют сигнал во внутренний блок с интервалом в десять минут. Таким образом происходит регулирование температуры согласно расположению дистанционного блока (=пользователя). При запуске функции **I FEEL** дистанционный блок надо разместить в подходящее место так, чтобы сигнал достигал приемного устройства внутреннего блока.

Функция отключается нажатием один раз кнопки **I FEEL**.

Символ функции **I FEEL** на экране блока

Установка батареек

Блокировка кнопок дистанционного пульта

Кнопки дистанционного пульта можно блокировать нажав одновременно кнопки \oplus и \ominus .

В качестве символа блокировки на экране пульта появится .

Если во время блокировки нажать одну из кнопок дистанционного пульта, то символ  мигает три раза.

Блокировку кнопок удаляют нажатием кнопок \oplus и \ominus одновременно.

Установка / замена батареек

1. Откройте ячейку для батареек на задней панели пульта.
2. Установите две батарейки размером AAA на место.
3. Установите крышку ячейки на место.

ВНИМАНИЕ!

- Не смешивайте/объединяйте между собой новые и использованные или разные батарейки.
- Если пульт не эксплуатируется длительное время выньте батарейки из пульта.
- Батарейки можно использовать примерно один год.
- Пульт должен находиться на расстоянии по меньшей мере в 1 м от телевизора или радиоприборов.

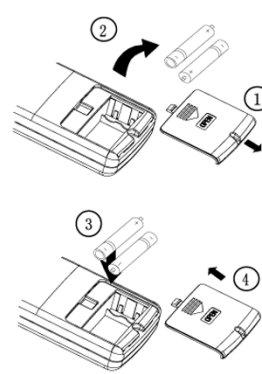

◆ Общая инструкция

Основные функции

1. Подключите штепсель внутреннего блока в розетку. Зуммер блока начнет издавать звук и на экране внутреннего блока появятся на короткое время символы/сигнальные лампы. Через несколько секунд сигналы погаснут, останется гореть только сигнал *Включено / в работе*  оранжевым цветом. Установка теперь в состоянии готовности и можно включать ее функции.
(Внимание! Всегда при подключении кабеля питания в розетку или при принятии внутренним блоком сигнала с пульта дистанционного управления из зуммера идет звуковой сигнал.)

2. Нажмите на пульте кнопку **ON/OFF**. Сигнал *Включено / в работе*  изменит цвет на серый и на экране внутреннего блока будет виден последний отрегулированный режим. После этого оборудование запустится в данном режиме.

(ВНИМАНИЕ! Во время работы функции Проветривание  на экране внутреннего блока виден только сигнал *Включено / в работе* .

При работе в режиме AUTO на экране внутреннего блока горит сигнал *Включено / в работе*  и сигнал той функции в режиме которой AUTO запустилось).

3. Выберите кнопкой **MODE** желаемый режим.

AUTO = автоматический режим

 = Охлаждение

 = Удаление влажности

 = Проветривание

 = Отопление

4. При желании можно нажать на кнопку **SWING**, при этом направляющие воздушных отверстий начинают двигаться вверх-вниз.

Нажмите на кнопку заново и движение прекратится.

Кнопкой SWING можно также регулировать угол наклона направляющих.

5. Отрегулируйте кнопкой **FAN** мощность вентилятора:

Auto fan – Тихий – Средний – Сильный

(Auto fan = Оборудование регулирует автоматически мощность вентилятора согласно режиму и температуре воздуха в помещении).

6. Отрегулируйте кнопками  и  желаемую температуру в помещении.

ВНИМАНИЕ! В режиме AUTO установка сама регулирует функции согласно температуре и объему воздуха в помещении поддерживая комфортные условия.

Специальные функции

7. Включите кнопкой **SLEEP** режим **SLEEP**.

8. Таймер включается кнопкой **TIMER-ON** и выключается кнопкой **TIMER-OFF**.



Время таймера устанавливаются кнопками  и .

9. Запустите функцию **I FEEL** кнопкой дистанционного пульта **I FEEL**.
10. Установите дополнительную функцию **BLOW** кнопкой **BLOW** дистанционного пульта.
(**BLOW** можно установить только при работе в режимах ОХЛАЖДЕНИЕ или УДАЛЕНИЕ ВЛАЖНОСТИ).
11. Запустите режим мощности вентилятора **TURBO** кнопкой **TURBO** дистанционного пульта.
(**TURBO** можно запустить только при работе в режимах ОХЛАЖДЕНИЕ или ОТОПЛЕНИЕ).





Функции теплового насоса

- Всегда при подключении штепселя внутреннего блока в розетку, включается зуммер блока и на экране блока какое-то время видны символы/сигнальные лампы. Через несколько секунд все символы гаснут – остается гореть только сигнал *Включено / в работе*  оранжевым цветом. Оборудование готово к работе, а его функции к запуску.
(Внимание! Всегда при подключении кабеля питания в розетку или при принятии внутренним блоком сигнала с пульта дистанционного управления из зуммера идет звуковой сигнал.)
- При запуске оборудования в режимах ОХЛАЖДЕНИЕ, УДАЛЕНИЕ ВЛАЖНОСТИ или ОТОПЛЕНИЕ, предполагается задержка включения в несколько минут. Тоже самое происходит при переходе в один из указанных выше режимов в уже работающей установке. Это происходит из-за балансировки необходимого давления в компрессоре.
Функция ПРОВЕТРИВАНИЕ запускается сразу.

Функция ОХЛАЖДЕНИЕ "❄"

- **Оборудование** можно отрегулировать на температуру охлаждения в диапазоне 16°C – 30°C.
 - Если температура в комнате выше установленной в блоке температуры, компрессор запускается и оборудование начинает процесс охлаждения. При достижении в комнате установленной температуры скорость вращения компрессора уменьшается и оборудование поддерживает установленную температуру. Если установленная температура сохраняется также при работе компрессора на тихой скорости, компрессор останавливается полностью и запускается снова, если температура в комнате увеличивается.
1. Включите штепсель внутреннего блока в розетку.
 2. Нажмите на кнопку **ON/OFF** на пульте дистанционного управления.
Оборудование запустится в том режиме, который был выставлен на нем в последний раз.
 3. Выберите кнопкой **MODE** функцию Охлаждение "❄".
На панели внутреннего блока появится -знак.
 4. Выберите кнопкой **FAN** мощность вентилятора:
Auto fan – Тихий – Средний – Сильный
(Auto fan = Оборудование регулирует автоматически мощность вентилятора согласно температуре воздуха в помещении).
 5. Отрегулируйте кнопками  и  желаемую температуру в помещении.
 6. При желании можно нажать на кнопку **SWING**, при этом направляющие воздушных отверстий начинают двигаться вверх-вниз. Нажмите на кнопку заново и движение прекратится.



Функция УДАЛЕНИЕ ВЛАЖНОСТИ ВОЗДУХА ” ”

- При помощи функции удаления влажности оборудование понижает относительную влажность в помещении и создает таким образом значительно более комфортную атмосферу.
 - В режиме удаления влажности температура регулируется в диапазоне 16°C - 30°C. Компрессор запускается и оборудование достигает уровня установленной температуры. После этого компрессор работает все время поддерживая режим удаления влажности.
 - В режиме удаления влажности нельзя регулировать мощность вентилятора, он все время работает с тихой скоростью.
1. Включите штепсель внутреннего блока в розетку.
 2. Нажмите на кнопку **ON/OFF** на пульте дистанционного управления.
Оборудование запустится в том режиме, который был выставлен на нем в последний раз.
 3. Выберите кнопкой **MODE** функцию Удаление влажности ”  ”.
На панели внутреннего блока появится ”  ” - знак.
 4. Отрегулируйте кнопками  и  желаемую температуру в помещении.
 5. При желании можно нажать на кнопку **SWING**, при этом направляющие воздушных отверстий начинают двигаться вверх-вниз. Нажмите на кнопку заново и движение прекратится.

(ВНИМАНИЕ! В режиме удаления влажности вентилятор работает на тихой скорости).

Функция ПРОВЕТРИВАНИЕ ” ”

При помощи функции проветривания внутренний блок оборудования обеспечивает циркуляцию воздуха в помещении. В режиме проветривания внешний блок оборудования не работает.

1. Включите штепсель внутреннего блока в розетку.
2. Нажмите на кнопку **ON/OFF** на пульте дистанционного управления.
Оборудование запустится в том режиме, который был выставлен на нем в последний раз.
3. Выберите кнопкой **MODE** функцию Проветривание ”  ”.
Внимание! В режиме Проветривание на панели внутреннего блока горит только сигнал *Включено / в работе* .
4. Выберите кнопкой **FAN** мощность вентилятора:
Auto fan – Тихий – Средний – Сильный
(Auto fan = Оборудование регулирует автоматически мощность вентилятора согласно температуре воздуха в помещении).
5. При желании можно нажать на кнопку **SWING**, при этом направляющие воздушных отверстий начинают двигаться вверх-вниз. Нажмите на кнопку заново и движение прекратится.

(ВНИМАНИЕ! В режиме проветривания невозможно регулировать температуру).

Функция ОТОПЛЕНИЕ "☀"

- В режиме отопления можно регулировать нагрев в диапазоне 16°C - 30°C.
 - Если температура в комнате ниже установленной в блоке температуры, компрессор запускается и оборудование начинает обогрев. При достижении в комнате установленной температуры скорость вращения компрессора уменьшается и оборудование поддерживает установленную температуру. Если установленная температура сохраняется также при работе компрессора на тихой скорости, компрессор останавливается полностью и запускается снова, если температура в комнате падает.
1. Включите штепсель внутреннего блока в розетку.
 2. Нажмите на кнопку **ON/OFF** на пульте дистанционного управления.
Оборудование запустится в том режиме, который был выставлен на нем в последний раз.
 3. Выберите кнопкой **MODE** функцию Отопление "☀".
На панели внутреннего блока появится "☀"- знак.
 4. Отрегулируйте кнопками ⊕ и ⊖ желаемую температуру в помещении.
 5. Выберите кнопкой **FAN** мощность вентилятора:
Auto fan – Тихий – Средний – Сильный
(Auto fan = Оборудование регулирует автоматически мощность вентилятора согласно режиму и температуре воздуха в помещении).
 6. При желании можно нажать на кнопку **SWING**, при этом направляющие воздушных отверстий начинают двигаться вверх-вниз. Нажмите на кнопку заново и движение прекратится.

Функция AUTO "△" (автоматический режим)

В режиме AUTO компьютер оборудования выбирает автоматически согласно температуре воздуха в помещении наиболее подходящую функцию: Охлаждение, Проветривание или Отопление.
(В компьютер воздушного теплового насоса на стадии изготовления введены установки, согласно которым оборудование в режиме AUTO регулирует другие функции согласно комнатной температуре).

1. Включите штепсель внутреннего блока в розетку.
2. Нажмите на кнопку **ON/OFF** на пульте дистанционного управления.
Оборудование запустится в том режиме, который был выставлен на нем в последний раз.
3. Выберите кнопкой **MODE** функцию **AUTO** "△".
На панели внутреннего блока виден сигнал *Включено / в работе* ⏻ и сигнал той функции на которой запустился режим AUTO.

(ВНИМАНИЕ! Не путайте между собой функцию AUTO и установку Auto fan).

Эксплуатация ТАЙМЕРА

Воздушный тепловой насос можно отрегулировать на запуск или остановку при помощи таймера в интервале времени 0 -24 часа.

Программирование остановки

При работе воздушного теплового насоса в любом режиме, Вы можете отрегулировать остановку оборудования кнопкой **TIMER-OFF** на дистанционном пульте.

1. Нажмите кнопку **TIMER-OFF** и на экране пульта замигает символ таймера (OFF).
2. Отрегулируйте время остановки кнопками ⊕ и ⊖ через 0-24 часа.
Нажав кнопку ⊕ или ⊖ еще раз, время начнет меняться по минуте за раз.
Удерживая кнопку нажатой получают изменение времени всегда 10 минут за раз.

Программирование запуска

Когда воздушный тепловой насос не работает (но внутренний блок подключен в розетку!) Вы можете отрегулировать оборудование на запуск по таймеру кнопкой **TIMER-ON** на пульте.

1. Нажмите кнопку **TIMER-ON** и на экране пульта замигает символ таймера (ON).
2. Отрегулируйте время включения кнопками \oplus и \ominus через 0-24 часа.
Нажав кнопку \oplus или \ominus еще раз, время начнет меняться по минуте за раз.
Удерживая кнопку нажатой получают изменение времени всегда 10 минут за раз.
В конце нажмите **TIMER-ON** и функция активируется.

Через установленное на таймере время оборудование запустится в том режиме и на тех установках (мощность вентилятора и отрегулированная температура), на которые оно было установлено в последний раз.
Если Вы хотите изменить режим и те его установки, на которых оборудование запустится по таймеру, включите сначала оборудование, отрегулируйте функцию и установки, и выключите оборудование. Отрегулируйте после этого таймер кнопкой **TIMER-ON**, как было указано выше.

Функция SLEEP "☾•" (автоматическое поградусное изменение температуры)

- Когда функция **SLEEP** устанавливается при работе оборудования в режимах Охлаждение или Удаление влажности, оборудование увеличивает температуру на 1°C через час и еще на 1°C через два часа. После этого оборудование поддерживает данную достигнутую температуру.
 - Когда функция **SLEEP** устанавливается при работе оборудования в режиме Отопление, оборудование уменьшает температуру на 1°C через час и еще на 1°C через два часа. После этого оборудование поддерживает данную достигнутую температуру.
 - Функцию **SLEEP** невозможно установить при работе оборудования в режимах Проветривание или AUTO.
1. Подключите к оборудованию питание и выберите на пульте функцию Охлаждение, Удаление влажности или Отопление (подробнее см. инструкции по описанию вышеуказанных функций).
 2. Нажмите на пульте кнопку **SLEEP**, функция SLEEP запустится.
На экране пульта появится символ "☾•".

Специальные функции

Функция I FEEL

В нормальной ситуации оборудование измеряет комнатную температуру расположенными во внутреннем блоке сенсорами, которые управляют работой установки. При нажатии кнопки **I FEEL** начинается измерение комнатной температуры сенсорами, расположенными в дистанционном пульте, при этом сенсоры отправляют сигнал во внутренний блок с интервалом в десять минут. Таким образом регулирование происходит согласно расположению дистанционного пульта (=пользователя).

При запуске **I FEEL** дистанционный пульт устанавливается в подходящее место так, чтобы сигнал достигал приемника внутреннего блока. Символ функции **I FEEL** на экране дистанционного пульта ”  ”.

Функция отключается нажатием еще раз кнопки **I FEEL**.

Функция BLOW

В конденсаторе внутреннего блока воздухообменной установки может собираться конденсат при работе в режимах **ОХЛАЖДЕНИЕ** или **УДАЛЕНИЕ ВЛАЖНОСТИ**. В режиме **BLOW** нагнетание воздуха из внутреннего блока осуществляется на тихой скорости еще примерно 10 минут после выключения основных функций, таким образом высушивают конденсат, оставшийся в конденсаторе.

1. Функцию **BLOW** можно установить нажав кнопку **BLOW** при работе оборудования в режимах **ОХЛАЖДЕНИЕ** или **УДАЛЕНИЕ ВЛАЖНОСТИ**. Символ функции **BLOW** на экране дистанционного пульта ”  ”.
2. После установки функции **BLOW** она подключается когда оборудование выключают.

Функция TURBO

При работе оборудования в режимах **ОХЛАЖДЕНИЕ** или **ОТОПЛЕНИЕ** можно включить функцию **TURBO**. При этом вентилятор работает очень эффективно и желаемый уровень охлаждения или отопления достигается существенно быстрее. Символ функции **TURBO** на экране дистанционного пульта ”  ”.

Функцию **TURBO** подключают во время работы в режимах **ОХЛАЖДЕНИЕ** или **ОТОПЛЕНИЕ** нажатием кнопки **TURBO** на дистанционном пульте.

Функция отключается нажатием еще раз кнопки.

ЭКСТРЕННЫЙ ВЫКЛЮЧАТЕЛЬ (за передней панелью внутреннего блока)

- В случае пропажи пульта дистанционного управления оборудование можно запустить/остановить выключателем AUTO/STOP, расположенным на уровне экрана за передней панелью внутреннего блока.
- Откройте переднюю панель взявшись за ее края и потянув нижнюю часть панели вперед.
- Если оборудование работает, то оно выключится после нажатия данного выключателя.
- Если оборудование отключено, то оно запустится при нажатии на выключатель. При этом оборудование всегда запускается в режиме AUTO. Если снова нажать на выключатель, то оборудование остановится.

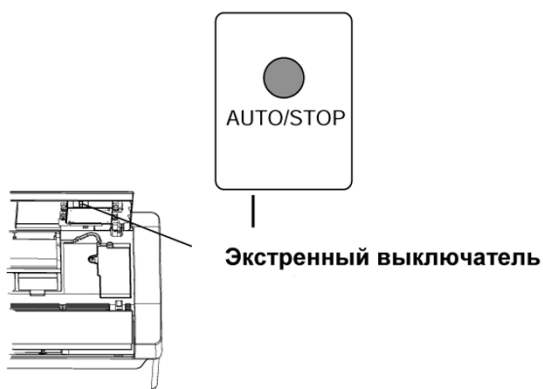

Инструкции пользователя вентиляционной установкой

- Выберите подходящую комнатную температуру.



- Направление потока воздуха можно отрегулировать.
Направляющие воздушных отверстий можно направить в нужную сторону.

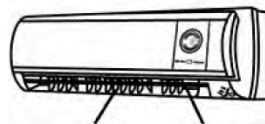

- Не оставляйте открытыми на длительное время окна и двери при нахождении оборудования в рабочем режиме. Это может ослабить рабочую мощность оборудования.

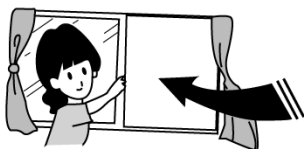

- Не направляйте поток воздуха прямо на животных или растения.

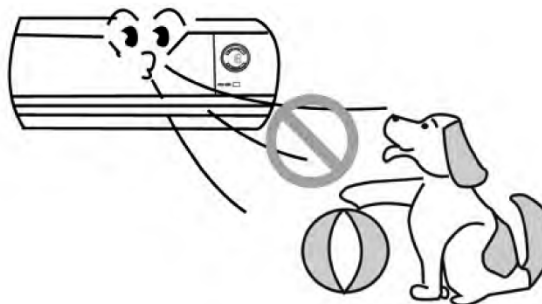

- Разбрызгивание воды на оборудование может вызвать удар током или помехи в работе.



- В оборудовании – защищенный заземленный соединительный провод.

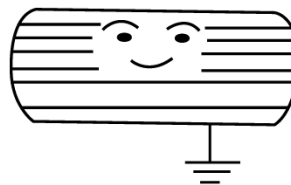

- Оборудование: 230 В 50 Гц.

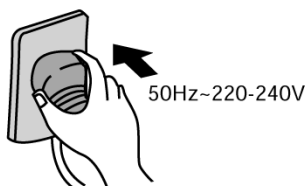

- Не используйте оборудование для других целей, как например сушки одежды и т.д.

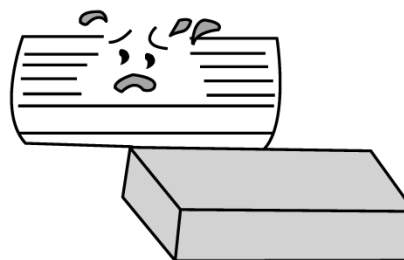

ВНИМАНИЕ!

- Отключите питание от оборудования и выньте штепсель из розетки перед чисткой или обслуживанием оборудования.
- Не лейте воду на оборудование в связи с чисткой.
- Очистите вентиляционную установку протерев сухой или легко влажной тряпкой или соответствующим материалом. Можете увлажнить тряпку водой или мягким средством для мытья.

Отсоединение и очистка воздушного фильтра (рекомендуется проводить с интервалом в три недели при постоянной эксплуатации)

1. Отсоединение

Откройте панель, возьмитесь за край фильтра, поднимите осторожно и выньте фильтр.

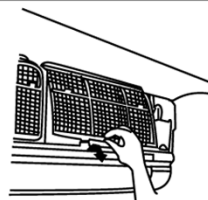

2. Очистка

Вы можете удалить собравшуюся на воздушном фильтре пыль пылесосом или почистить его водой и мягким нейтральным раствором для мытья. Дайте фильтру высохнуть в тени перед установкой его на место. (Внимание! Не используйте для очистки воздушного фильтра воду температурой более 45°C или сильные средства для мытья. Фильтр может повредиться).



Установка воздушного фильтра на место

1. Закрепите воздушный фильтр на место.
2. Опустите панель вниз и убедитесь, что все крепления нижнего края панели встали на место.

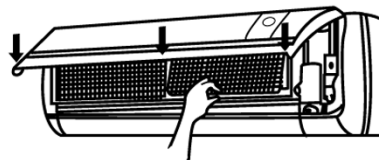

Убедитесь перед эксплуатацией оборудования:

1. Убедитесь, что перед отверстиями притока и выхода воздуха нет препятствий.
2. Замените/почистите воздушный фильтр в случае необходимости.
3. Убедитесь в работоспособности батареек в пульте.







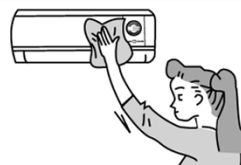

Обслуживание после эксплуатации

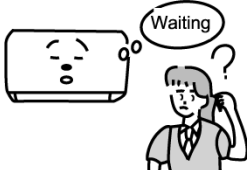
1. Отключите питание от оборудования.
2. Почистите воздушный фильтр и другие части.
3. Протрите пыль с внутреннего и наружного блоков.

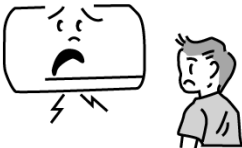
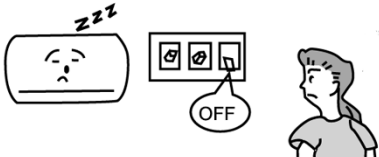

В случаях неисправностей

Проблема	Объяснение
 <p>Внутренний блок не начинает работать сразу после нового запуска.</p>	<p>Когда вентиляционная установка остановлена, новый запуск можно осуществлять примерно через 3 минуты.</p>
 <p>После запуска оборудования из выходных воздушных отверстий поступает странный запах.</p>	<p>Это происходит из-за существующих в помещении запахов, которые были поглощены оборудованием, Ситуация изменится после того, как оборудование поработает какое-то время.</p>
 <p>При нахождении оборудования в рабочем режиме внутри блока слышится звук капающей воды.</p>	<p>В системе охлаждения оборудования формируются капли воды во время эксплуатации, которые падают в водяной сосуд. Это нормальное явление.</p>
 <p>От оборудования отделяется пар при работе в режиме охлаждения.</p>	<p>Выдуваемый из оборудования холодный воздух быстро охлаждает комнатный воздух и это может выглядеть как водяной пар.</p>
 <p>Из оборудования слышится "скрипящий" звук при запуске или остановке.</p>	<p>Пластик может расширяться/сжиматься при изменении температуры. Это нормальное явление.</p>
 <p>Вентиляционная установка не запускается вообще.</p>	<ul style="list-style-type: none"> - Отключено ли питание от оборудования? - Подключен ли штепсель в розетку как следует? - Включен ли программатор TIMER ON? - При эксплуатации защитного токового выключателя, проверьте включен ли он?
 <p>Охлаждение или отопление работают не достаточно эффективно.</p>	<ul style="list-style-type: none"> - Подходящая ли отрегулированная в оборудовании комнатная температура? - Нет ли преград перед отверстиями притока и выхода? - Чистые ли воздушные фильтры? - Отрегулирован ли вентилятор внутреннего блока (FAN) на слишком тихий режим? - Есть ли в комнате другие источники тепла?
 <p>Не работает пульт.</p>	<ul style="list-style-type: none"> - Находится ли пульт слишком далеко от блока? - Замените старые батарейки на новые. - Есть ли преграды между пультом дистанционного управления и приемником сигнала внутреннего блока?

Расстояния при монтаже

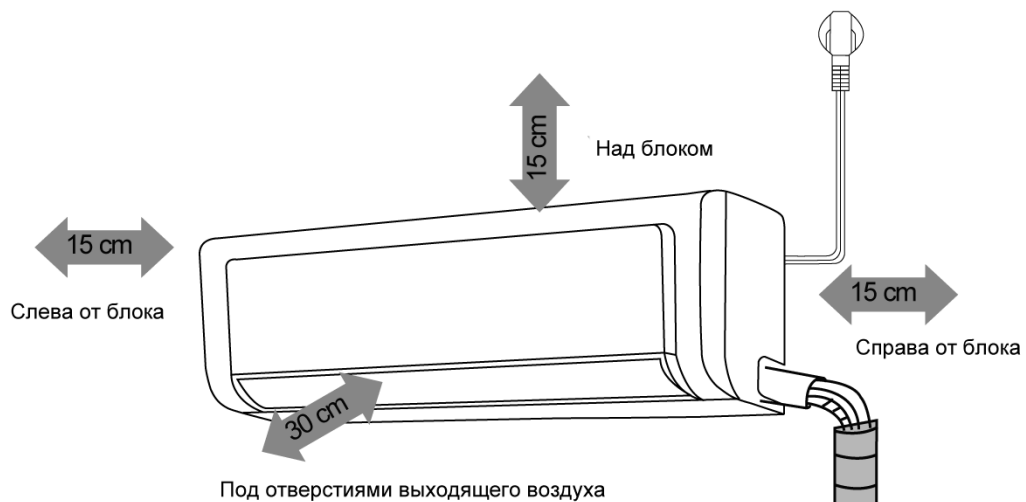

Вокруг вентиляционной установки должно быть свободное пространство согласно рисунку сверху. Внимание! Размеры – минимальные расстояния.

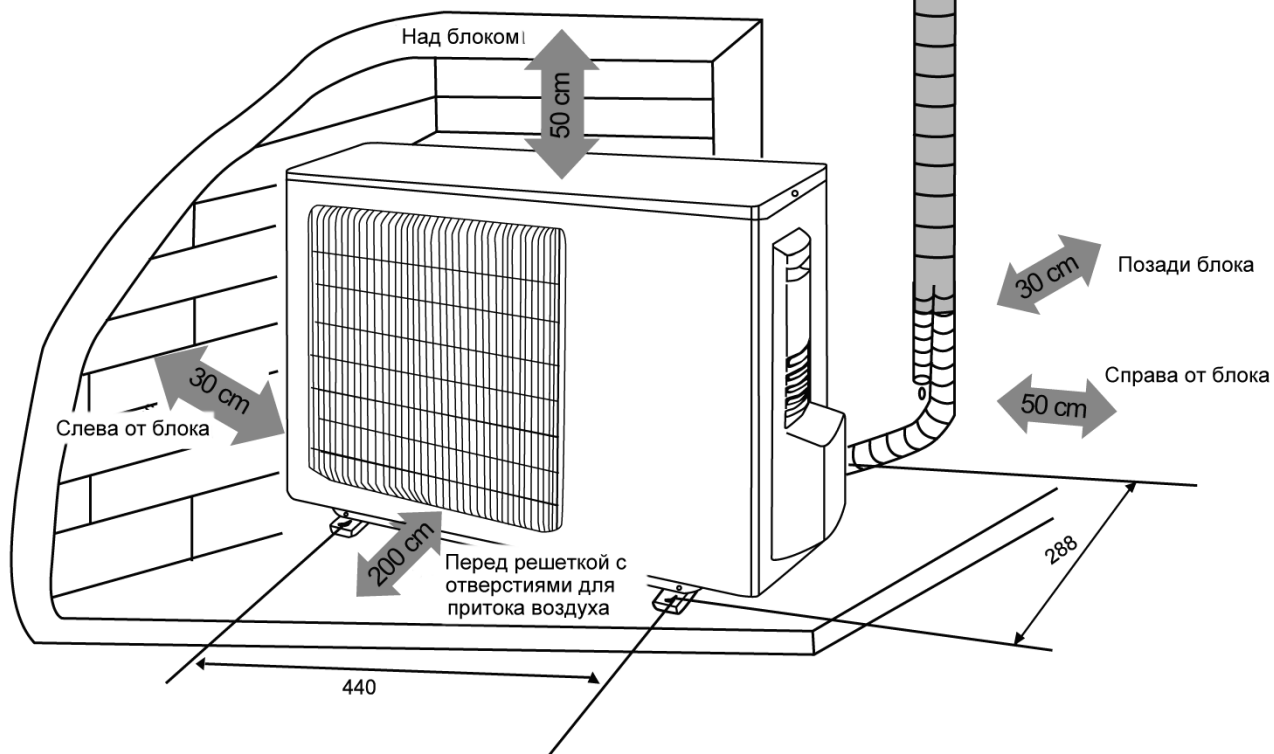

Выбор места монтажа

Внутренний блок

1. Оборудование надо установить так, чтобы перед отверстиями притока и выхода воздуха не было преград.
2. Установите внутренний блок так, чтобы его легко было соединить с внешним блоком.
3. Установите оборудование в такое место, где также легко было бы отвести образующийся конденсат.
4. Не устанавливайте рядом источники тепла или легковоспламеняющиеся вещества.
5. Учтите вес оборудования и закрепите к стене, у которой высокие несущие и крепежные показатели.
6. При установке оборудования надо соблюдать расстояния, указанные на рисунке в разделе "Расстояния при монтаже".
7. Оборудование нельзя монтировать в узкую прихожую.
8. Установите оборудование так, чтобы его можно было легко обслуживать и чистить.
9. Установите оборудование по меньшей мере на расстоянии 1 м от других электроприборов, таких как телевизор, компьютеры, радио, стереоаппаратура и т.д.
10. Установите оборудование так, чтобы из него легко удалялся/обслуживался воздушный фильтр.
11. Оборудование нельзя монтировать во влажные помещения и вблизи ванной, душевой или бассейна.
12. Оборудование надо монтировать так, чтобы штепсель легко вынимался из розетки, например, в связи с помехами в работе или обслуживанием.

Внешний блок

1. Установите оборудование в место, где звук при его работе или выдуваемый воздух не мешали бы соседям.
2. Установите оборудование так, что вокруг него останется достаточно свободного воздушного пространства.
3. Оборудование нельзя накрывать.
4. Учтите при установке внешнего блока его вес. Оборудование монтируется на крепления около стены. При установке учтите, что вода и снег не должны подниматься до уровня оборудования.
5. Оборудование нельзя монтировать вблизи легковоспламеняющихся веществ.
6. При установке оборудования надо соблюдать расстояния, указанные на рисунке в разделе "Расстояния при монтаже".

Монтаж внутреннего блока

После того, как Вы определили место монтажа внутреннего блока, учтите следующее обстоятельство перед изготовлением сквозных отверстий через стену:

- Трубопровод хладагента можно отводить от внутреннего блока наружу или изнутри или на выбор открыть небольшие панели слева или справа блока и вывести трубопровод хладагента наружу через отверстия сбоку.

Крепление монтажной пластины

1. Крепеж монтажной пластины всегда проводится горизонтально.
2. Закрепите монтажную пластину поставляемыми крепежными винтами.
3. Монтажная пластина должна крепиться к прочной опоре.

Изготовление отверстия в стене

1. Отверстие надо делать под уклоном вниз в направлении наружу.
2. Просуньте в отверстие защитную трубу.
(Внимание! защитная труба не входит в поставку).
3. Уплотните тщательно зазоры между защитной трубой и стеной.

Монтаж шланга удаления конденсата

1. Просуньте шланг удаления конденсата через отверстие наружу.
2. Шланг удаления конденсата должен быть направлен вниз.
3. Шланг нельзя сгибать под острым углом.
4. Конец шланга должен быть направлен так, чтобы конденсат мог свободно вытекать наружу.

Монтаж трубы хладагента (=соединительной трубы)

1. Просуньте трубу хладагента через отверстие наружу.
2. Будьте осторожны! Труба не должна повредиться при монтаже/сгибе.
3. Прикрепите трубу хладагента к внутреннему блоку.

Учесь:

- **Смонтируйте трубы сначала к внутреннему блоку, а затем к внешнему.**
- **Сгибайте соединительные трубы осторожно, чтобы они не повредились.**
- **Затягивайте соединительные гайки тщательно, но без повреждений резьбы.**

Электрокабели:

1. Отсоедините переднюю панель.
2. Снимите крышку коробки подключений.
3. Установите кабели подключения к колодке подключений.
4. Подсоедините синий провод к клемме N,
черный провод к клемме 2,
коричневый провод к клемме 3,
желто-зеленый провод к клемме заземления.
5. Закрепите на место крышку коробки подключений.
6. Установите переднюю панель.

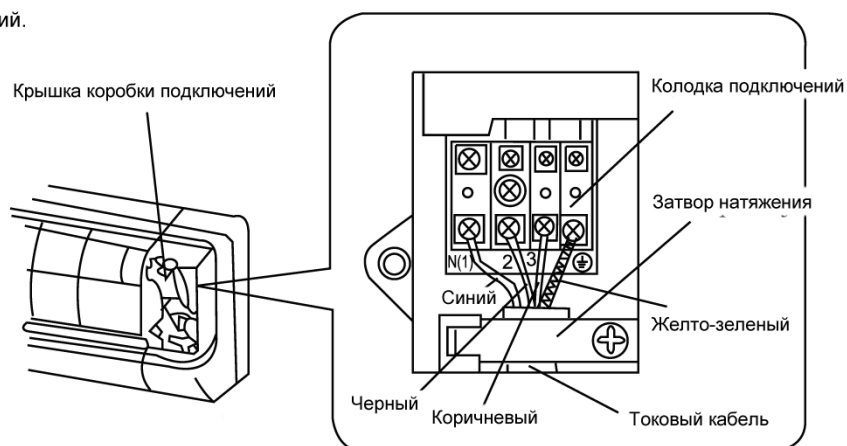

Учесьт:

- Электромонтаж может осуществлять только квалифицированная фирма/электромонтажник.
- Монтировать после группы предохранителей и защитного токового выключателя.
- Если повредится соединительный кабель, его ремонт может проводить только квалифицированная фирма/электромонтажник.

Крепление внутреннего блока:

1. См. расстояния и высоту при монтаже в разделе **"Расстояния при монтаже"**.
2. Выньте соединительные трубы и электрокабель наружу из внутреннего блока в центре или с одной из сторон.
3. Закрепите как следует группу трубопроводов скотчем.
4. Прикрепите внутренний блок к настенной крепежной пластине, убедитесь в надежности крепления.

Монтаж внешнего блока

Монтаж трубы хладагента (=соединительных труб)

1. Приставьте соединительную трубу прямо к трубному соединению. Рис. 1.
2. Затяните гайки с достаточным моментом. См. таблицу моментов затяжки (N.m.).

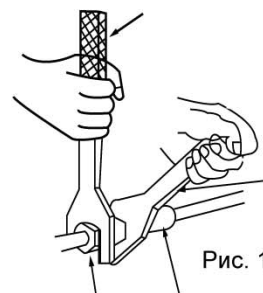

Учесьт: При затягивании гаек будьте осторожны – трубы и резьба не должны повредиться.

Таблица моментов затяжки

Шестигранная гайка	Момент затяжки (N.m.)
Ø 6 мм	15 ~ 20
Ø 12 мм	50 ~ 55

Электроподключения

1. Отсоедините защитную крышку коробки подключений.
2. Подключите синий провод к клемме N, черный провод к клемме 2, коричневый провод к клемме 3, желто-зеленый провод к клемме заземления.
3. Закрепите кабель затвором натяжения.
4. Установите крышку коробки подключений назад на место.

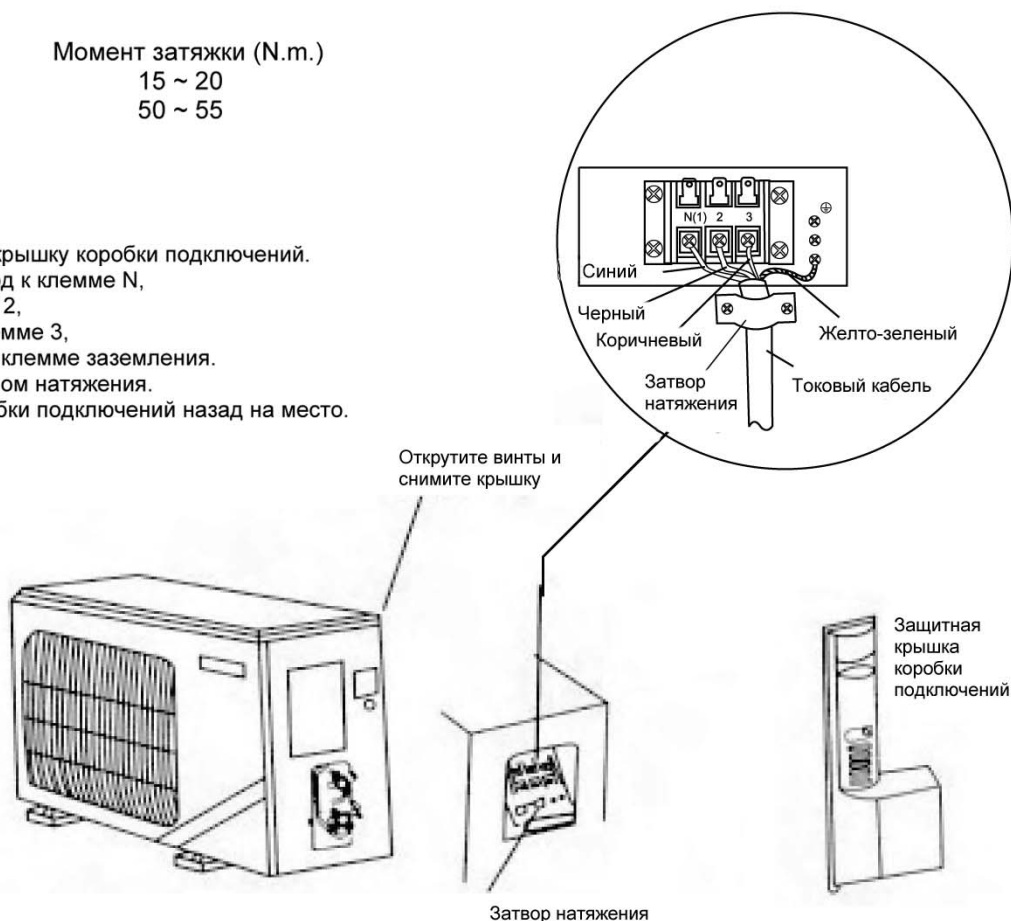

Учесть:

- При нахождении внешнего блока в работе на охлаждающей решетке/жалюзях образуется лед и иней. Оборудование автоматически растапливает со временем лед и иней, при этом они преобразуются в воду. Вода стекает к основанию блока и вытекает наружу через отверстие в основании блока. Позаботьтесь о том, чтобы отверстие всегда было открыто и вода могла бы свободно вытекать наружу.

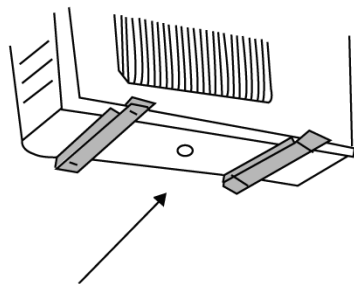

Отверстие удаления конденсата

Циркуляция воздуха и тест на протечки

1. Возьмите затяжные гайки линейных клапанов внешнего блока.
2. Установите охлаждающие трубы внутренней части к клапанам внешнего блока.
3. Затяните хорошо гайки клапанов.
4. Снимите защитные заглушки газового, жидкостного и обслуживающего клапанов.
5. Прикрутите шланг манометра к клапану обслуживания (рис. 2).
Проведите деаэрацию (вакуумирование) насосом деаэрации (вакуумным насосом), минимальное время 10 минут.
6. Закройте запорный клапан манометра и отсоедините насос деаэрации.
7. Открутите клапаны газа и жидкости (имеются ввиду состояния хладагента) шестигранным ключом, подержите открытыми несколько секунд так, чтобы стрелка манометра показывала бы примерно 3-4 кг давления.
8. Проведите тест на протечки электронными приборами тестирования или при помощи пены.
9. После теста на протечки открутите полностью газовый и жидкостной клапаны.
10. Установите на место защитные заглушки клапанов.
11. Шланг измерений стоит снимать с клапана обслуживания на время цикла охлаждения.



Рис. 1



Рис. 2

Проверочные мероприятия после монтажа

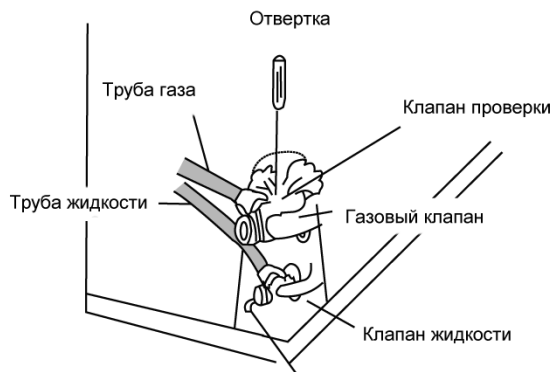
Учесть перед включением оборудования:

- (1) Не подключайте питание к оборудованию пока монтаж не проведен тщательно до конца.
- (2) Убедитесь, что электропроводка проведена тщательно и безопасно.
- (3) Запорные клапаны соединительных труб надо открыть.
- (4) Позаботьтесь, чтобы в оборудовании не осталось грязи или другого мусора.

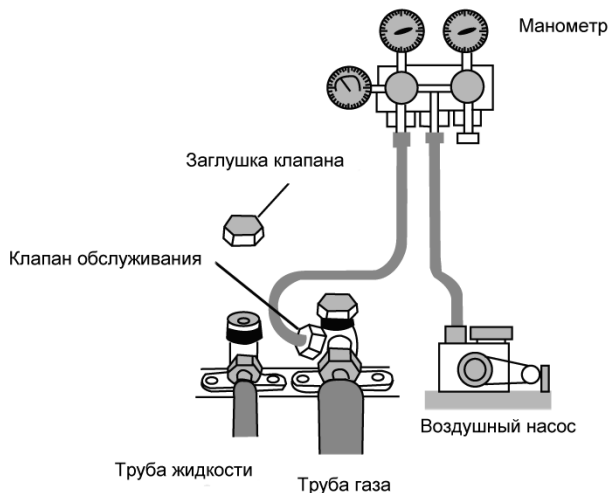
Проверьте после монтажа!

Проверяемая часть	Возможная помеха в работе, если не в порядке
Тщательно ли закреплено оборудование?	Оборудование может упасть, скрипеть или вызывать другой шум
В порядке ли теплоизоляция?	Это может вызвать вытекание лишнего конденсата
Хорошо ли работает удаление конденсата?	Это может вызвать вытекание лишнего конденсата
Тщательно ли установлены электропровода и соединительные трубы?	Это может вызвать помехи в работе и повредить оборудование
Тщательно ли проведено заземление оборудования?	Это может вызвать опасность удара током
Есть ли преграды перед воздушными отверстиями оборудования?	Оборудование не охлаждает как следует

В указанных ниже случаях отключите оборудование, выньте штепсель из розетки и свяжитесь с официальным дистрибьютором JÄMÄ.

- Из работающего оборудования слышится необычный звук.
- Внутри вентиляционной установки попала вода или что-то другое.
- Кабель питания или розетка очень горячие.
- Выдуваемый из оборудования в помещение воздух сильно воняет.
- Из внутреннего блока оборудования вытекает вода не из трубы удаления конденсата.



Технические данные

Модель	Jupiter
Работа	Охлаждение / Отопление
Оборудование	Воздушный тепловой насос
Мощность охлаждения (Вт)	1500-3300
Мощность отопления (Вт)	1250-3800
Эксплуатационное напряжение (В)	220 – 240
Частота (Гц)	50
Макс. потребляемый ток (А) при Охлаждении/Отоплении	5,5/6,0
Макс. потребляемая мощность на Охлаждение/Отопление (Вт)	1200 / 1250
Воздухообмен (м ³ /ч)	450
Хладагент	R410A 1,2 кг
Класс защиты	IP24
Уровень шума внутренний блок дБ	42
Уровень шума внешний блок дБ	54
Вес внутреннего блока кг	12
Вес внешнего блока кг	40
Размеры внутреннего блока мм	870 x 280 x 180
Размеры внешнего блока мм	850 x 540 x 320

Гарантия

Подтверждается гарантия на воздушный тепловой насос – 2 года, на компоненты – 1 год. Гарантия в силе, если продажа, монтаж, ввод в эксплуатацию и обслуживание проведены согласно данной инструкции уполномоченным представителем / дилером или с его одобрения.

www.kaukora.fi
kaukora@kaukora.fi
Kaukora Oy
Tuotekatu 11, PL 21
21201 Raisio
тел. +358 2 4374600
Факс +358 2 4374650

