

• «БОЛЕЕ ПОДРОБНУЮ
ИНФОРМАЦИЮ МОЖНО
ПОСМОТРЕТЬ В КАТАЛОГЕ JAGA»

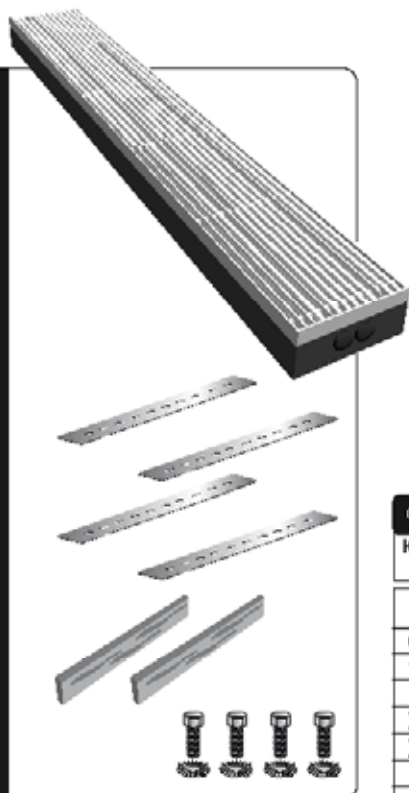

СТАНДАРТНАЯ ПОСТАВКА



ОПЦИЯ РЕГУЛИРОВАНИЯ ВЫСОТЫ

КОД: 7690.01 > Ø - 4,5 см)
7690.04 > (4,5 - 13 см)

ДЛИНА	ЧИСЛО КОМПЛЕКТОВ
070-120	2
130-190	3
210	4
230-310	5
330-390	7
410	8
430-490	10

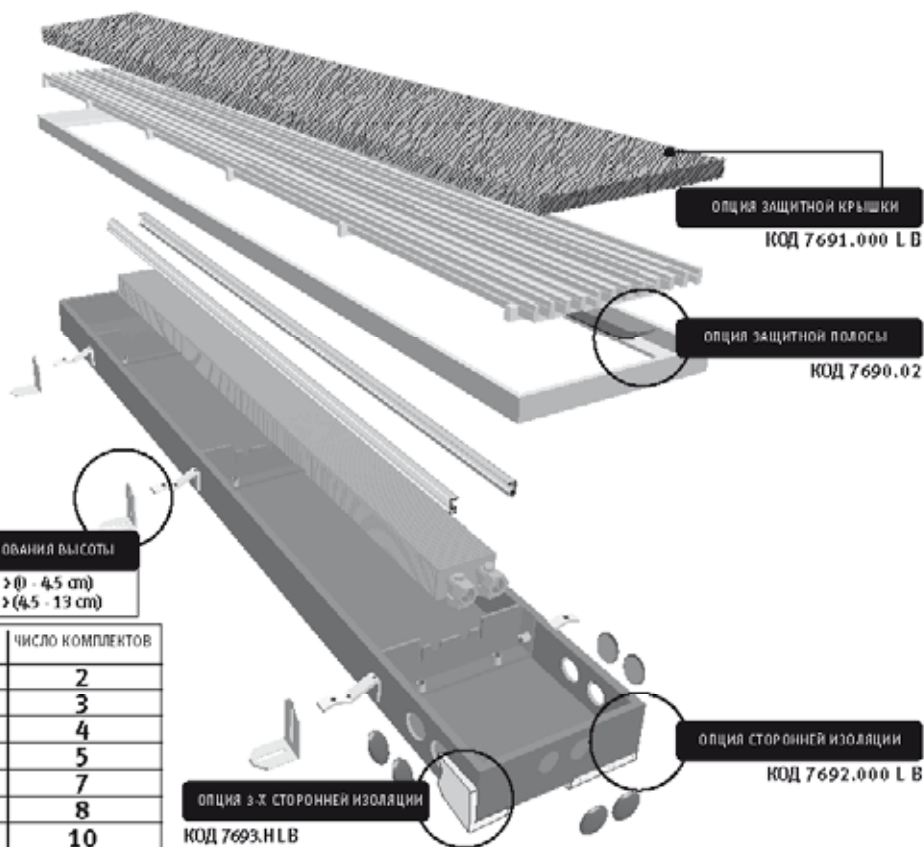

РАЗМЕРЫ В СМ

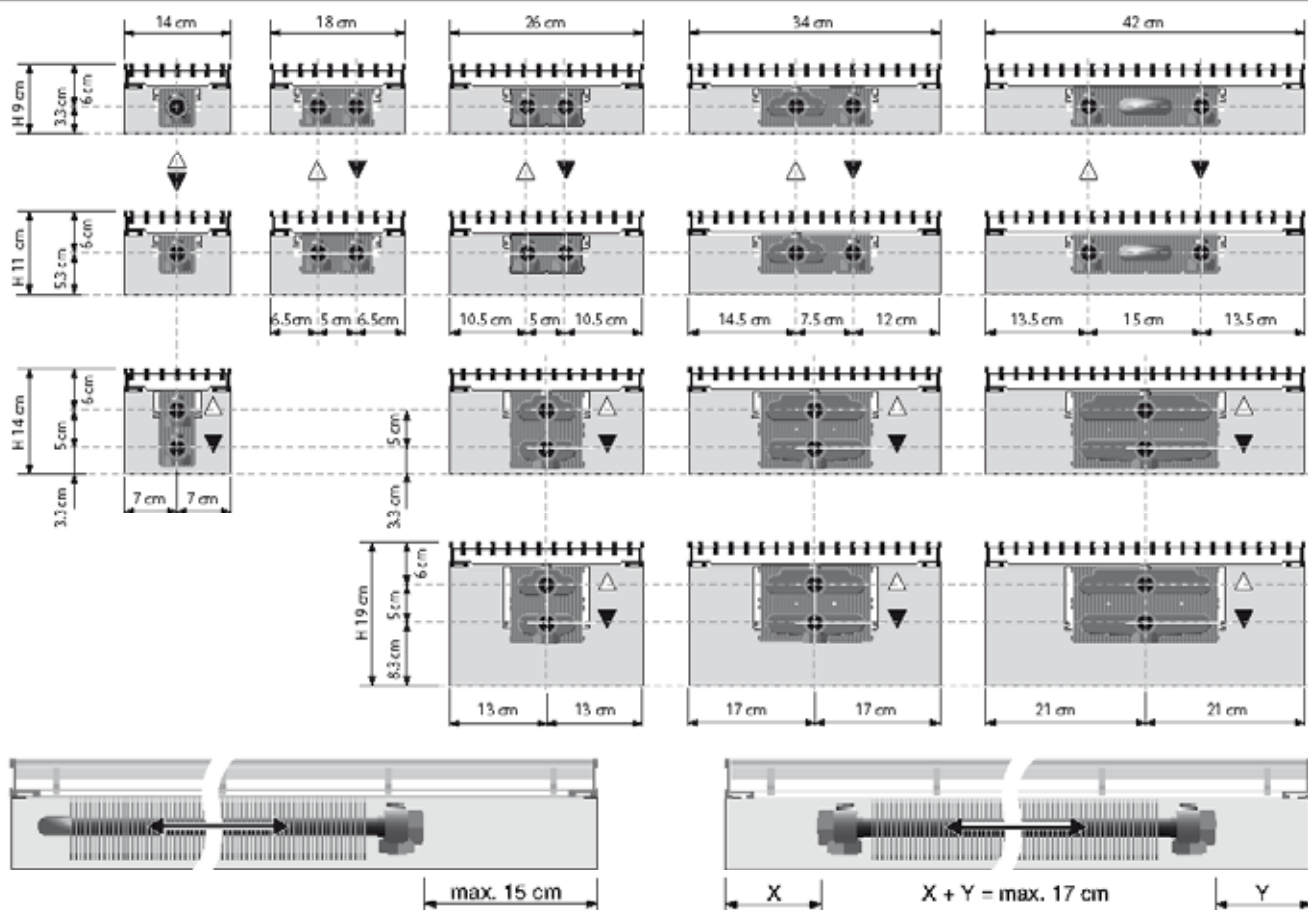

1



ОПЦИЯ РЕГУЛИРОВАНИЯ ВЫСОТЫ

2a

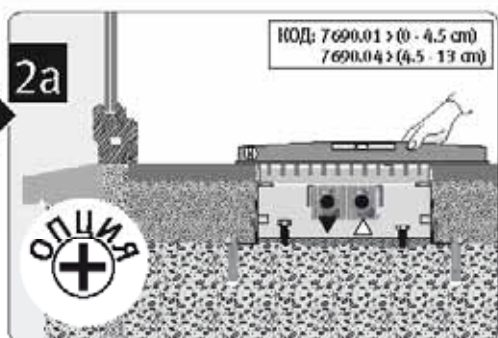

2b

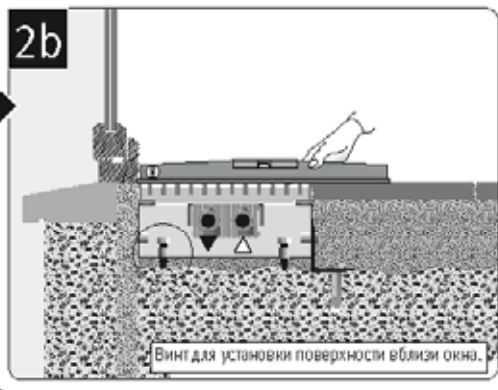

"Все заглушки для 1/2" и 1/8" смонтированы на Jaga. Во время заполнения системы производится контроль течи."



3

МОНТАЖ КРАНОВ

Использовать ФУМ ленту.

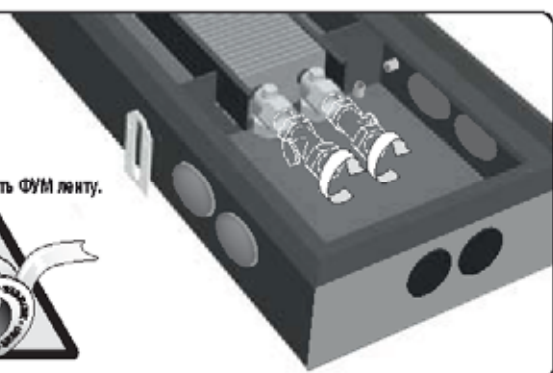

4a

ГИДРАВЛИЧЕСКИЕ СОЕДИНЕНИЯ

Использовать ФУМ ленту.



4b

СОЕДИНЕНИЕ С ДИСТАНЦИОННЫМ ПРАВЛЕНИЕМ

ПРИМЕР

"ОПЦИИ ТЕРМОСТАТИЧЕСКОЙ ГОЛОВКИ С ДИСТАНЦИОННЫМ УПРАВЛЕНИЕМ"

КОД: 5090.107
КОД: 5090.402



5

РАЗМЕЩЕНИЕ ОГОР

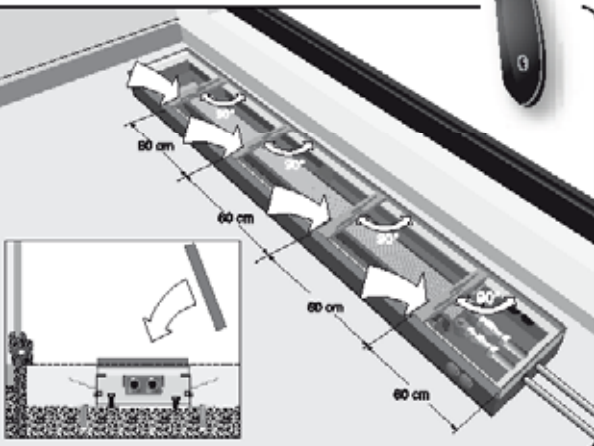

6

Удалить с рамки защитную ювелирную ленту

НАНЕСТИ БЕТОНОЗАПОЛНИТЕЛЬ

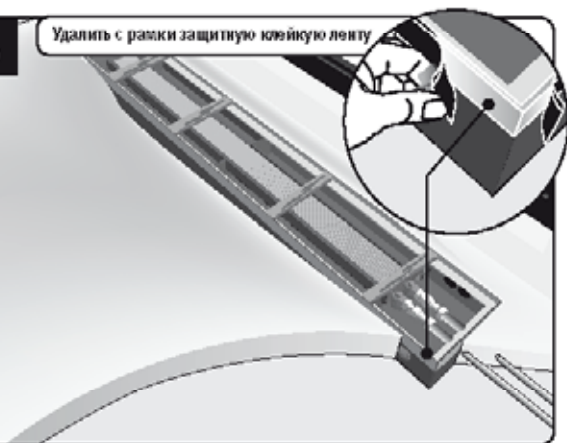

7

ОБРАБОТКА

