

## ОДНОТРУБНЫЕ И ДВУХТРУБНЫЕ ВЕНТИЛИ

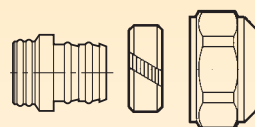

**Арт. 100**  
Фитинг для пластиковых и  
металло-пластиковых труб

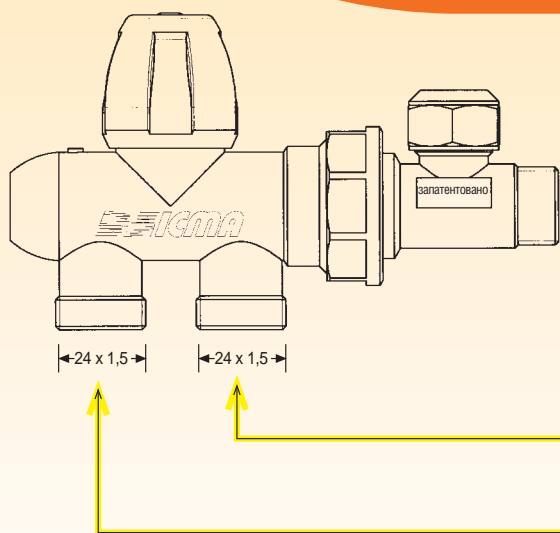
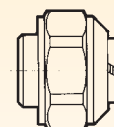

**Арт. 90 - 1/2**  
Запатентованный фитинг  
"SICURBLOC"

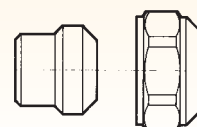

**Арт. 92 - 1/2**  
Фитинг для медной  
трубы с прокладкой  
из тефлона

## ОДНОТРУБНЫЕ И ДВУХТРУБНЫЕ ВЕНТИЛИ



**Арт. 887**  
Однотрубный вентиль.  
Подключение к медной трубе.  
Возможность инверсии потока  
воды без слива системы или  
радиатора. Межосевое расстоя-  
ние - 37,5 мм.  
Соединительная трубка в комп-  
лект не входит.



Размер	Резьба для присоединения к трубе	Код	Упаковка
1/2	24x1,5	81.887.AD.06	10



# ЗАДАЧА

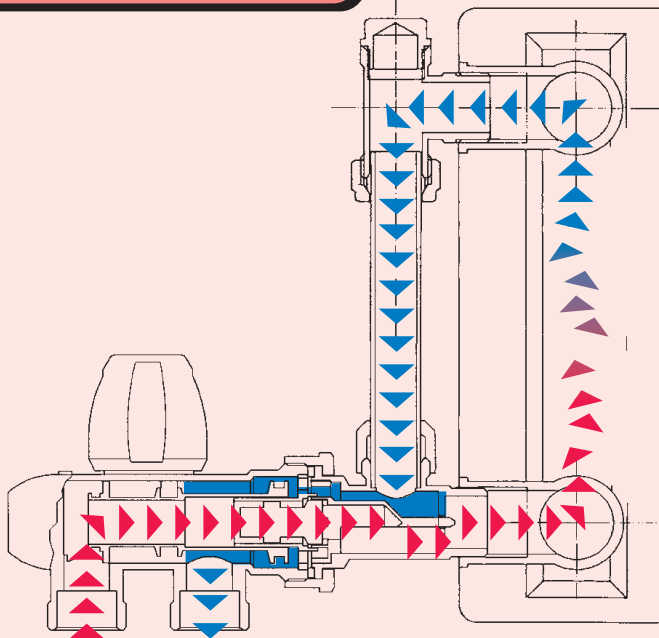

# ЗАДАЧА

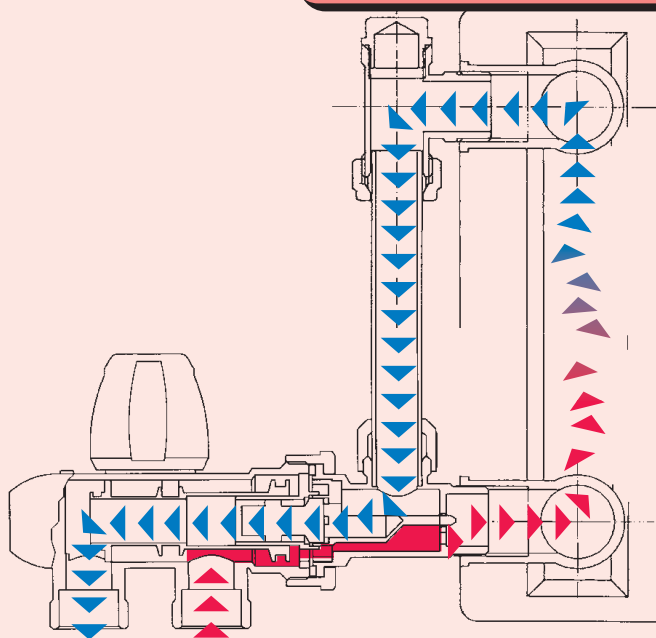

# РЕШЕНИЕ

Без слива системы

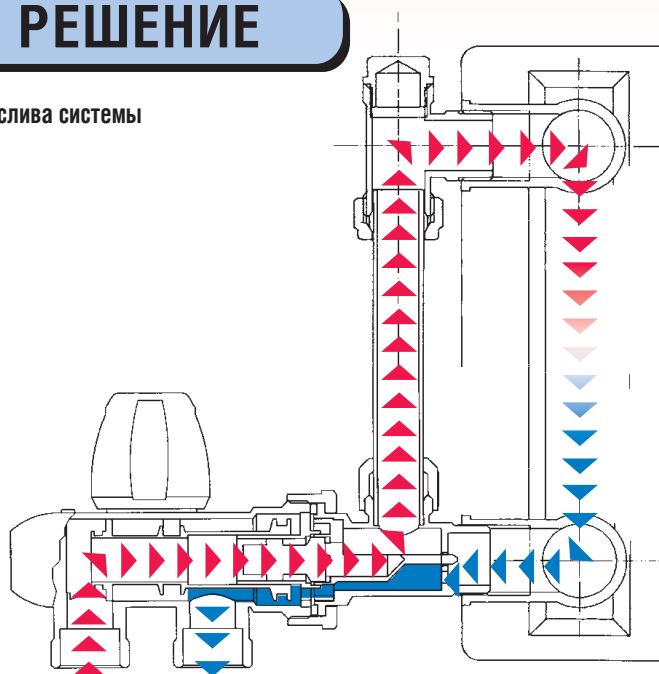

# РЕШЕНИЕ

Без слива системы

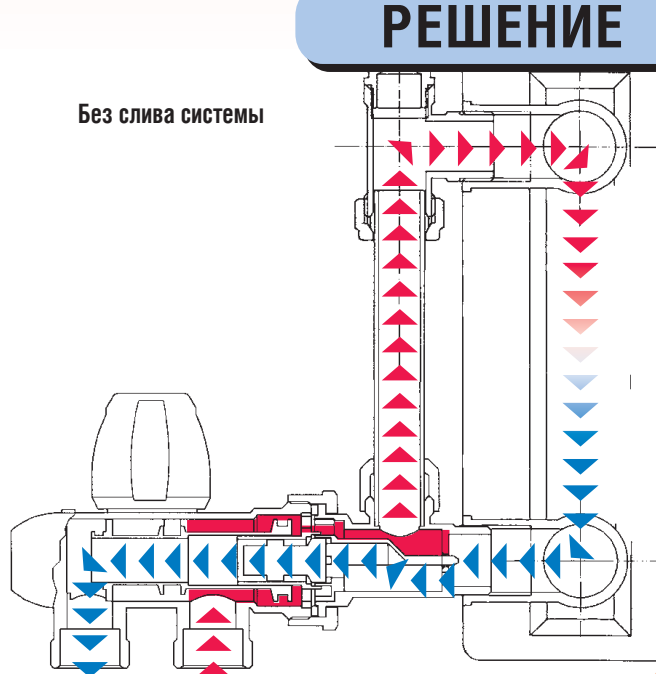

# ОДНОТРУБНЫЕ ВЕНТИЛИ С СОЕДИНИТЕЛЬНОЙ ТРУБКЕЙ

## Арт. 888

Однотрубный вентиль двойной регулировки. Подключение к медной трубе с обратным входом воды. В комплекте с внешним подключением к панельным радиаторам, к которым нельзя подключить трубку. Белый маховичок. Межосевое расстояние - 37,5 мм. Соединительная трубка в комплект не входит.

Размер	Резьба для присоединения к трубе	Код	Упаковка
1/2	24x1,5	81.888.AD.06	10

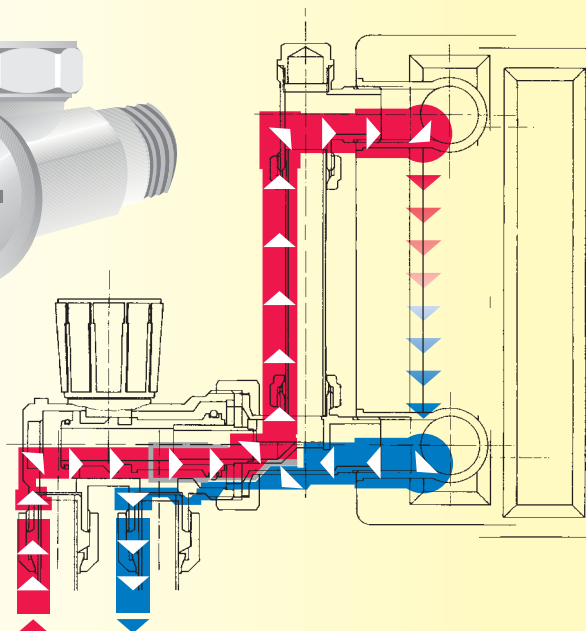
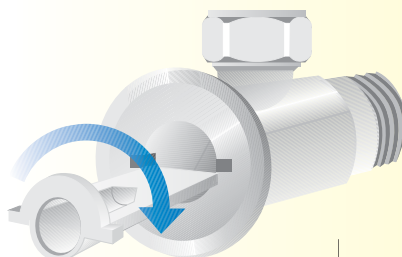

## Арт. 858

Однотрубный вентиль простой регулировки. Подключение к медной трубе с обратным входом воды. В комплекте с внешним подключением к панельным радиаторам, к которым нельзя подключить трубку. Белый маховичок. Межосевое расстояние - 37,5 мм. Соединительная трубка в комплект не входит.

Размер	Резьба для присоединения к трубе	Код	Упаковка
1/2	24x1,5	81.858.AD.06	10

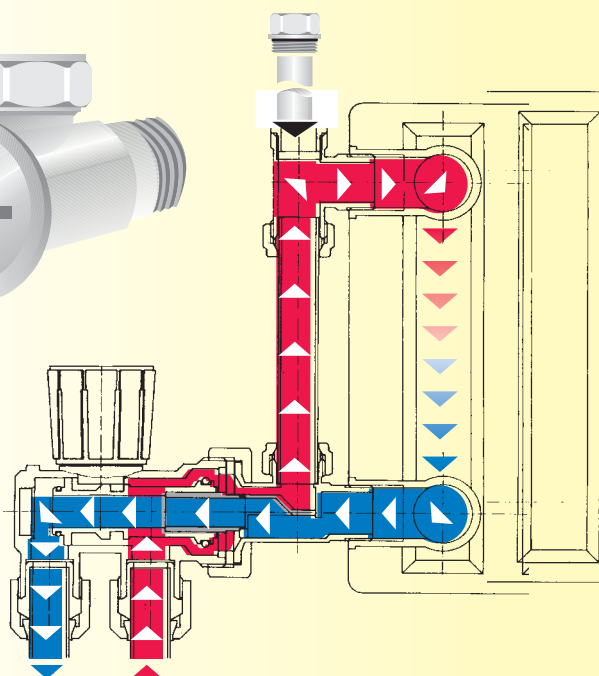
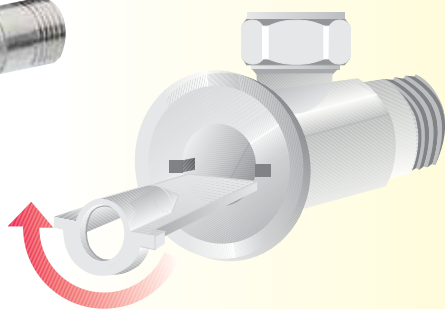
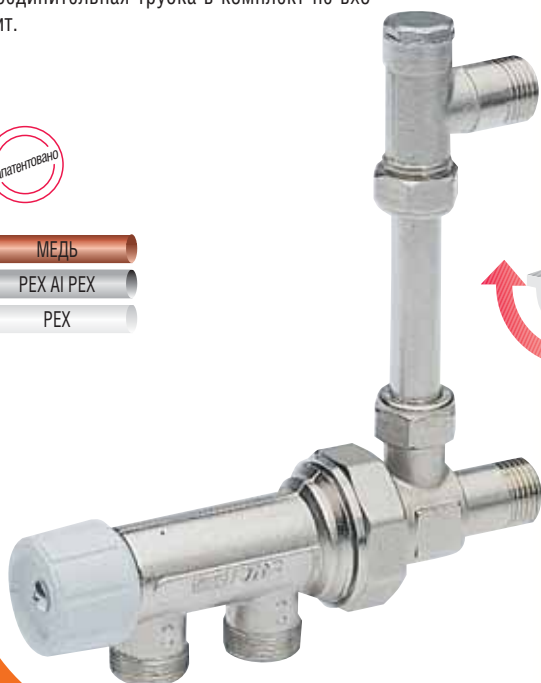
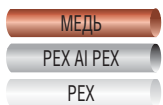

## ОДНОТРУБНЫЕ ВЕНТИЛИ



### Арт. 886

Однотрубный вентиль двойной регулировки. Подключение к медной трубе с обратным входом воды. В комплекте с пластиковой трубкой 40 см. Белый маховичок. Межосевое расстояние - 37,5 мм. Подключение к радиатору правостороннее. По запросу производится левостороннее.

Размер	Резьба для присоединения к трубе	Код	Упаковка
РЕЗЬБА ПРАВАЯ			
1/2	24x1,5	81.886.AD.06	10
3/4	24x1,5	81.886.AE.06	10
1"	24x1,5	81.886.AF.06	10
РЕЗЬБА ЛЕВАЯ			
3/4	24x1,5	81.886.AS.06	10
1"	24x1,5	81.886.AT.06	10



### Арт. 856

Однотрубный вентиль простой регулировки. Подключение к медной трубе с обратным входом воды. В комплекте с пластиковой трубкой 40 см. Белый маховичок. Межосевое расстояние - 37,5 мм. Подключение к радиатору правостороннее. По запросу производится левостороннее.

Размер	Резьба для присоединения к трубе	Код	Упаковка
РЕЗЬБА ПРАВАЯ			
1/2	24x1,5	81.856.AD.06	10
3/4	24x1,5	81.856.AE.06	10
1"	24x1,5	81.856.AF.06	10
РЕЗЬБА ЛЕВАЯ			
3/4	24x1,5	81.856.AS.06	10
1"	24x1,5	81.856.AT.06	10

## ОДНОТРУБНЫЙ ТЕРМОРЕГУЛИРУЮЩИЙ ВЕНТИЛЬ

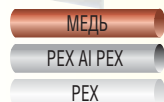

### Арт. 891

Однотрубный терморегулирующий вентиль. В комплекте с пластиковой трубкой 40 см. Межосевое расстояние - 37,5 мм. Белый маховичок. Встроенный запорно-регулирующий клапан.

Размер	Резьба для присоединения к трубе	Код	Упаковка
1/2	24x1,5	81.891.AD.06	10
3/4	24x1,5	81.891.AE.06	10

## ДВУХТРУБНЫЙ ТЕРМОРЕГУЛИРУЮЩИЙ ВЕНТИЛЬ

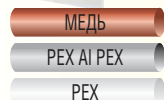

### Арт. 892

Двухтрубный терморегулирующий вентиль. В комплекте с пластиковой трубкой 40 см. Межосевое расстояние - 37,5 мм. Белый маховичок. Встроенный запорно-регулирующий клапан.

Размер	Резьба для присоединения к трубе	Код	Упаковка
1/2	24x1,5	82.892.AD.06	10
3/4	24x1,5	82.892.AE.06	10

## ТЕРМОРЕГУЛИРУЮЩИЙ ОДНОТРУБНЫЙ КЛАПАН ДЛЯ ПОЛОТЕНЦЕСУШИТЕЛЕЙ

### Арт. 890

Однотрубный терморегулирующий вентиль. Для полотенцесушителей с нижним подключением. В комплекте с пластиковой трубкой и встроенным запорно-регулирующим клапаном. Белый маховичок. Межосевое расстояние - 37,5 мм.



Размер	Резьба для присоединения к трубе	Код	Упаковка
1/2	24x1,5	81.890.AD.06	10

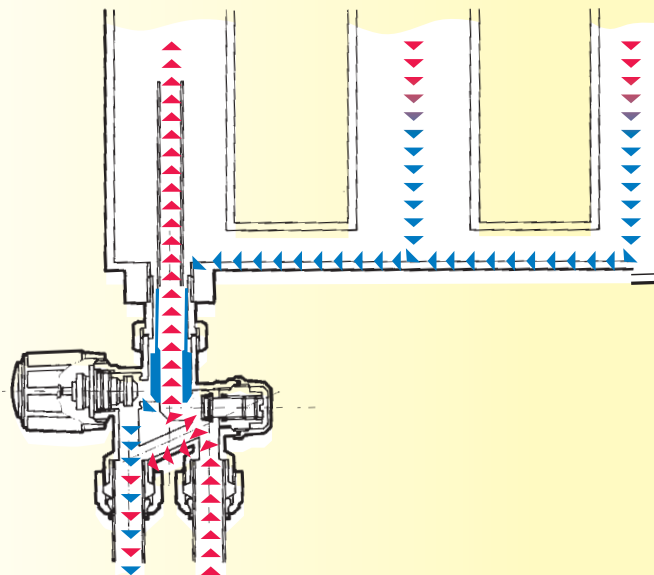

## ТЕРМОРЕГУЛИРУЮЩИЙ ДВУХТРУБНЫЙ КЛАПАН ДЛЯ ПОЛОТЕНЦЕСУШИТЕЛЕЙ

### Арт. 893

Двухтрубный терморегулирующий вентиль. Для полотенцесушителей с нижним подключением. В комплекте с пластиковой трубкой и встроенным запорно-регулирующим клапаном. Белый маховичок. Межосевое расстояние - 37,5 мм.



Размер	Резьба для присоединения к трубе	Код	Упаковка
1/2	24x1,5	81.893.AD.06	10

