

Alpha IP

FAL 210x1-xx - 230 V
FAL 410x1-xx - 24 V

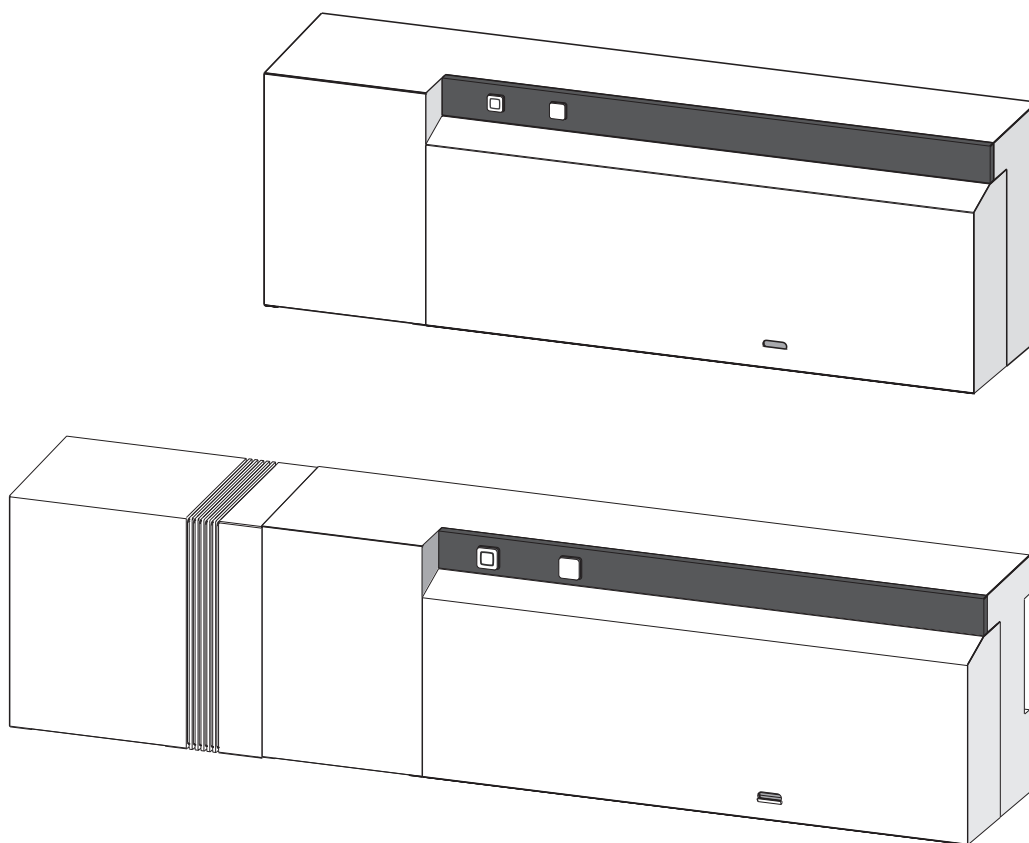

- ENG
- DAN
- NOR
- FIN
- SWE
- POL
- RUS

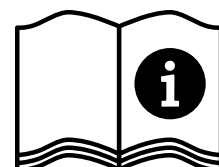



ENG	→	3
DAN - NOR	→	18
FIN	→	32
SWE	→	47
POL	→	61
RUS	→	77



ENG
DAN
NOR
FIN
SWE
POL
RUS

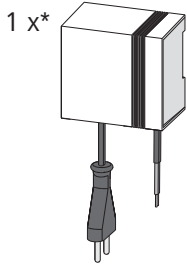
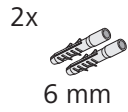
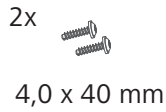
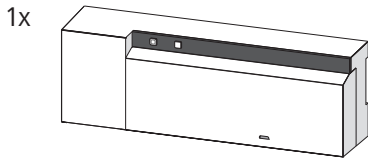

* FAL 410x1-xx

Content

1	About these instructions	4
1.1	Validity, storage and forwarding of the instructions	4
1.2	Symbols	4
2	Safety	4
2.1	Intended use	4
2.2	Safety notes	4
3	Function	5
4	Device overview	6
4.1	Indications and operating elements	6
4.2	Connections	6
4.3	Technical data	7
5	Installation	8
5.1	DIN rail installation	8
5.2	On-surface installation (only 230 V versions)	8
6	Connections	8
6.1	Opening the housing	9
6.2	Supply connection	9
6.3	Connection of actuators	9
6.4	Pump connection (optional)	9
6.4.1	Activation/deactivation of the pump control (base station)	10
6.4.2	Activation/deactivation of the pump control (Room control unit Display)	10
7	Commissioning	10
7.1	Teach-in without Alpha IP Access Point (stand-alone operation)	10
7.2	Teach-in of the room control unit to several heating zones	11
7.3	Teach-in of the room control unit to several base stations	11
7.4	Teach-off of the room control unit from a heating zone	12
7.5	Teach-in with Alpha IP Access Point	12
8	Configuration	13
8.1	Configuration with Alpha IP room control unit Display (Display S)	13
9	Displays	16
9.1	LED System key	16
9.2	LED Heating zones	16
10	Cleaning	16
11	Resetting factory settings	16
12	Decommissioning	17
13	Disposal	17

DEU

ENG

FRA

NDL

ITA

ESP

1 About these instructions

1.1 Validity, storage and forwarding of the instructions

These instructions apply to the Alpha IP Base Station. These instructions include information necessary for the commissioning. These instructions must be read completely and thoroughly before commencing any work with the device. These instructions must be kept and to be handed over to future users.



These instructions as well as constantly up-to-date additional Alpha IP system information can be found under www.alphaip.de.

1.2 Symbols

The following symbols are used in this manual:



Warning with respect to electrical voltage



Note: Identifies important or useful information



Preconditions



Result from an action

- List without fixed order

- 1., 2. List with fixed order

2 Safety

2.1 Intended use

The Alpha IP base station is a component of the Alpha IP Systems and serves

- for installation in environments of residential use,
- for the arrangement of a room-by-room temperature control system with a maximum of 10 zones (depending on the type used) for heating and cooling systems,
- for the connection of a maximum of 15 actuators and 10 room control units (depending on the type used),
- for the connection of actuators with the control direction NC (normally closed) or NO (normally open),
- for the connection and the supply of a pump.

Every other use, modification and conversion is expressly forbidden. Improper use leads to dangers the manufacturer cannot be held liable for and will exempt guarantees and liabilities.

2.2 Safety notes

All safety notes in these instructions must be observed in order to avoid accidents with personal damage or property damage. No liability is assumed for personal damage and property damage caused by improper use or non-observance of the danger notes. In such cases any warranty claim is invalid. There is no liability for consequential damages.



WARNING

Danger to life due to the electrical voltage at the base station!

- Always disconnect from the mains network and secure against unintended activation before opening.
- Only an authorised electrician may open the device.
- Disconnect external voltages and secure against activation.
- Only use the product if it is in flawless state.
- Do not operate the device without device cover.
- This unit is not intended to be used by persons (including children) with restricted physical, sensory or mental skills or who lack experience or knowledge. If necessary, these persons must be supervised by a person responsible for their safety or receive instructions from this person on how to use this unit.
- Ensure that children do not play with this device or its packaging. Children must be monitored if necessary.
- In case of emergency, disconnect the complete room-by-room temperature control system.
- Observe the performance limits of the device and its environmental conditions.
- Lay the cables of connected consumers in a way that they do not lead to dangers (e. g. trip hazards) for persons and pets.
- Only operate the device in a dry and dust-free environment.
- Do not expose the device to the influence of humidity, vibration, continuous solar radiation or other types of radiation, coldness or mechanical load.

3 Function

The Alpha IP base station serves for the room-by-room control of a floor heating system. The base station registers and processes the registered target and actual temperatures of connected Alpha IP room control units. According to this information, the rooms are always set to the specified temperature via the connected thermal actuators. As an option, a recirculation pump is connected to the base station to be controlled or supplied with energy by the station (depending on the model).



The range inside buildings can be strongly different from the range in open air.

Communication with other components is performed via the Homematic (HmIP) radio protocol. Radio transmission is realised on a non-exclusive transmission path; thus, interference cannot be completely excluded. Interference can be caused e. g. by switching processes, electric motors or defective electric appliances.

4 Device overview

4.1 Indications and operating elements

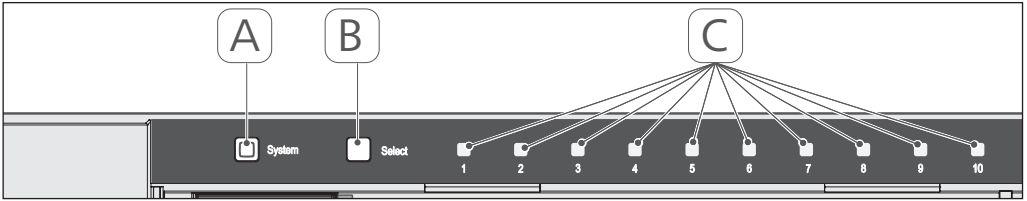

- (A) System key and LED
- (B) Select key and LED
- (C) Heating zones 1-10 (10-zone variant), or heating zones 1-6 (6-zone variant)

4.2 Connections

24 V

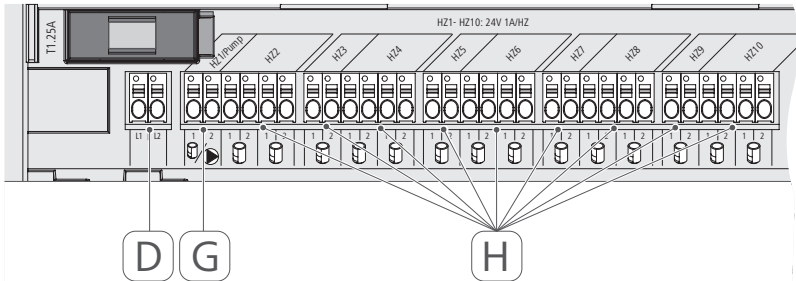

230 V

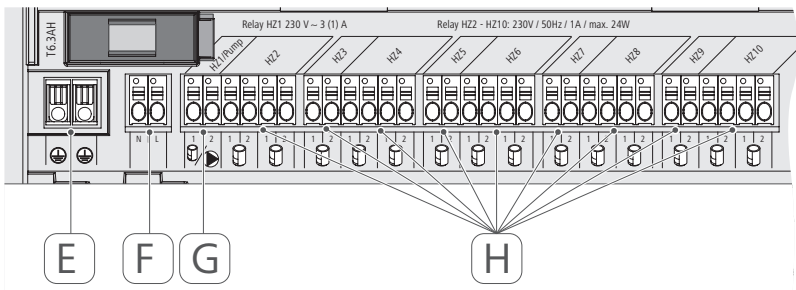

- (D) Only 24 V variant: Mains transformer connection
- (E) Only 230 V variant: Connection 1 and 2 protective conductors
- (F) Mains connection N/L
- (G) Actuator connection / recirculation pump connection
- (H) Actuator connection (up to 15 actuators according to variant)

4.3 Technical data

Short designation of the device	FAL 21001-06	FAL 21001-10	FAL 41011-06	FAL 41011-10
Supply voltage	230 V / $\pm 15\%$ / 50 Hz		24 V / $\pm 20\%$ / 50 Hz	
Power consumption	6.3 A		1.25 A	
Fuse	T6.3AH		T1,25A	
Number of heating zones	6	10	6	10
Number of actuators	9	15	9	15
Switching power of heating zone 1	1380 W		24 W	
Switching power	230 W		24 W	
Max. nominal load of all actuators		24 W		
Line type and line section		rigid and flexible line, 0.75 – 1.5 mm ²		
Protection type		IP20		
Protection class	I		III	
Switching Power (Pump)	3 A, 200 VA inductiv		-	
Ambient temperature		0 to 50°C		
Dimensions (W x H x D)		225 x 75 x 52 mm		
Transformer dimensions (W x H x D)	-		80 x 75 x 52 mm	
Weight	550 g	566 g	268 g	282 g
Transformer weight	-		718 g	
Radio frequency		868,3 MHz/869,525 MHz		
Receiver category		SRD category 2		
Typical radio range		270 m (in open air)		
Duty cycle		< 1 % per h/< 10 % per h		
Guidelines		2014/53/EU 2014/30/EU 2011/65/EU	Radio installations EMC RoHS 1999/5/EG	

5 Installation

5.1 DIN rail installation

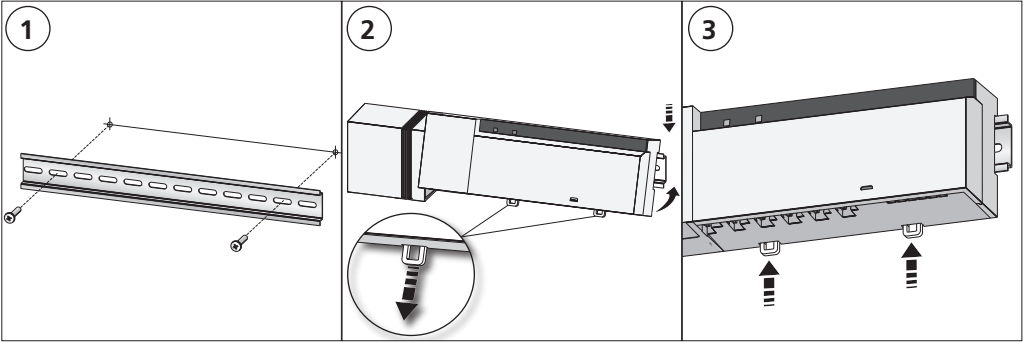

5.2 On-surface installation (only 230 V versions)

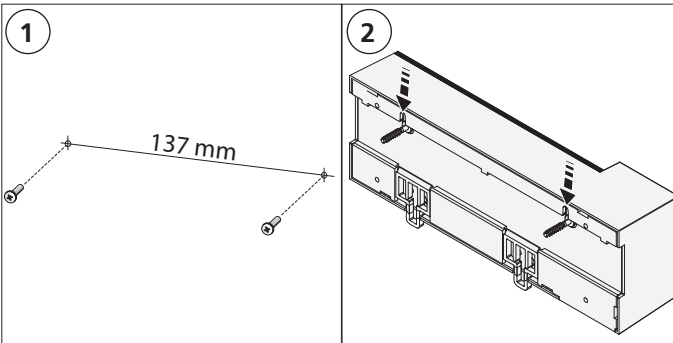

6 Connections



WARNING

Danger to life due to the electrical voltage at the base station!

- Only an authorised electrician may open the device.
- Always disconnect from the mains network and secure against unintended activation before opening.
- Disconnect external voltages and secure against activation.

The wiring of a room-by-room temperature control system depends on several factors and must be planned and carried through carefully by the installer. The following cross-sections are applicable for the plug-in/clamping connections:

- solid wire: 0.5 – 1.5 mm²
- flexible wire: 1.0 – 1.5 mm²
- 8 - 9 mm insulation stripped off the wire

The wires of the actuators can be used with factory-mounted end sleeves.

6.1 Opening the housing

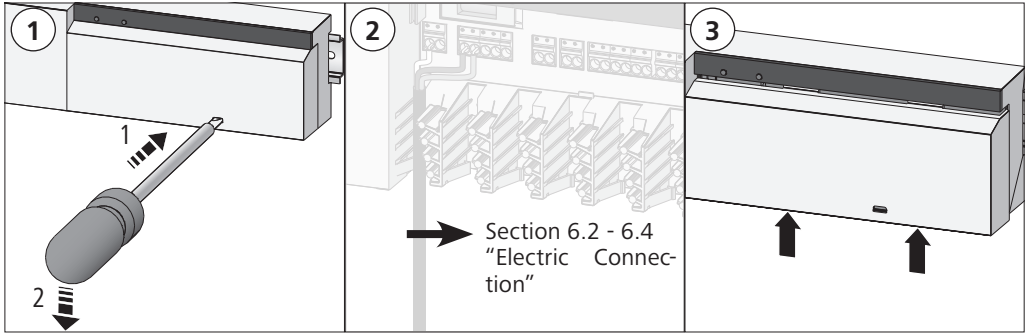

6.2 Supply connection

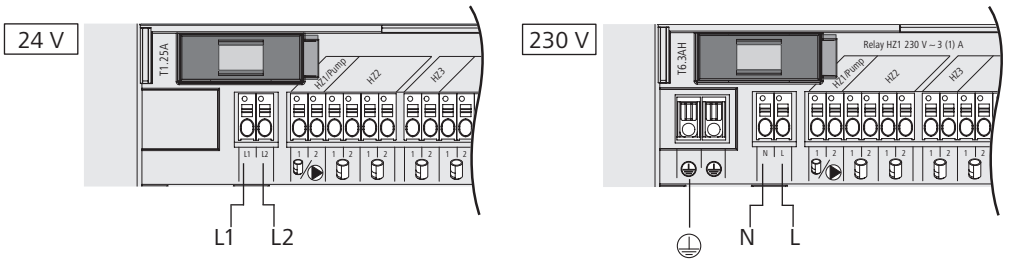

6.3 Connection of actuators

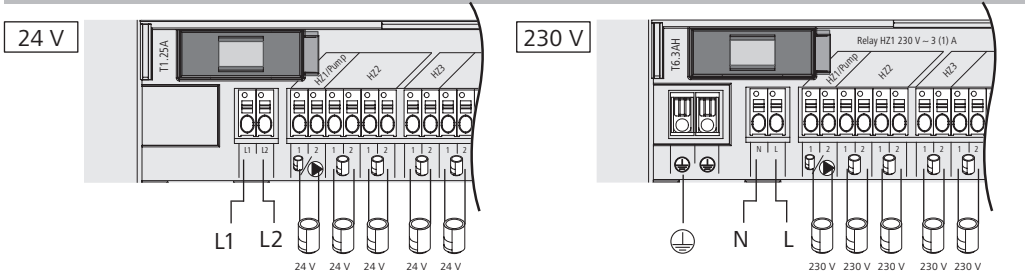

6.4 Pump connection (optional)

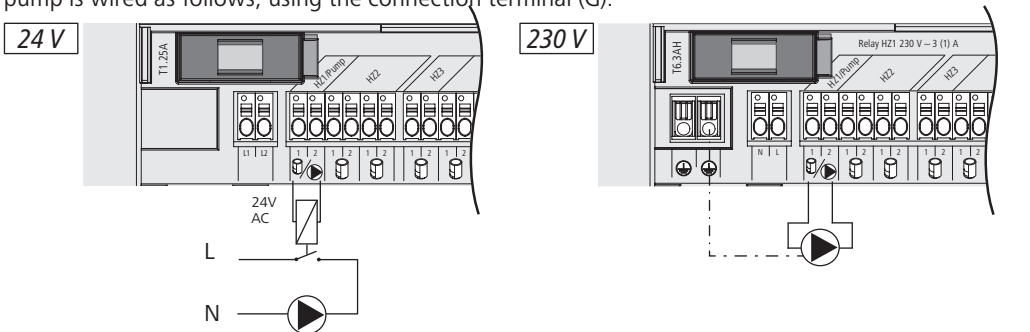

Heating zone 1 (HZ1) can alternatively be used for controlling a recirculation pump. The recirculation pump is wired as follows, using the connection terminal (G):



The pump control is activated or deactivated directly at the base station, or with an Alpha IP room control unit Display.

6.4.1 Activation/deactivation of the pump control (base station)

1. Press the Select key (B) of the Alpha IP base station approximately for 4 seconds, until the LED of heating zone 1 flashes in green:

Display	Meaning
<p>Duration in seconds</p> <p>0 0,1 0,2 0,3 0,4</p> <p>HZ1 </p>	<p>Pump inactive (UnP1: P025, value 4)</p>
<p>Duration in seconds</p> <p>0 0,5 1,0 1,5 2,0</p> <p>HZ1 </p>	<p>Pump active (UnP1: P025, value 0)</p>

2. Toggling the pump from active to inactive or vice versa: Press the Select key (B) for 4 seconds.
3. Leaving the menu without changes: Press the Select key shortly.

6.4.2 Activation/deactivation of the pump control (Room control unit Display)

With the Alpha IP room control unit Display, different parameters can be assigned to the pump control. For this, the parameter P025 in menu UnP1 (see „Configuration“ page 13) must be changed according to the requirements.

 For parametrisation, one Alpha IP room control unit must have been taught in to heating zone 1. This device can be used for further heating zones.

7 Commissioning

For the commissioning of the Alpha IP base station, at least one Alpha IP room control unit Display, Display S or Analog must be taught-in to the base station. As an alternative, the base station can be integrated to the Alpha IP Access Point via the app into the Alpha IP system. If used without Access Point, the base station must be configured via the Alpha IP room control unit Display.

1. Establish the electrical supply of the Alpha IP base station.
 - ✓ All heating zones of the base station are activated for 10 minutes in order to unlock the first-open function of connected actuators.
 - ✓ A 2-point regulation is performed in the first 30 minutes after the initial voltage supply.
2. Proceed with section 7.1 or 7.2 depending on the system configuration.

7.1 Teach-in without Alpha IP Access Point (stand-alone operation)

 Keep a minimum distance of 50 cm between the devices for teaching-in.

DEU
ENG
FRA
NDL
ITA
ESP

 If no teach-in process takes place, the teach-in mode is automatically finished after 3 minutes.

1. Choose the channel through which the room control unit shall be taught-in, by a short press of the Select key (B). Pressing 1x = HZ1 / Pressing 2x = HZ2.... Pressing 10x = HZ10
- ✓ The corresponding LED of the heating zone lights up.
2. Press the System key (A) for 4 seconds, until the LED of the System key flashes rapidly in orange.
- ✓ The teach-in mode for the selected channel is active for three minutes.

 The teach-in process can be interrupted shortly pressing the teach-in key again. This will be confirmed by a red illumination of the device LED.

3. Press the System key of the room control unit for a minimum of 4 seconds in order to activate the teach-in mode.
- ✓ The device LED of the room control unit flashes in orange. You can find further information on this in the corresponding manuals of the Alpha IP room control units.

 The LED will light up in green after a successful teach-in process. The process must be repeated if the LED lights up in red.

7.2 Teach-in of the room control unit to several heating zones

In rooms with several heating/cooling circuits, a room control unit can be taught-in to several heating/cooling zones (max. 10). For this, the teach-in process must be repeated with the same room control unit for the additional heating zone (HZx) (see „Teach-in without Alpha IP Access Point (stand-alone operation)“ page 10).

7.3 Teach-in of the room control unit to several base stations

For a teach-in of a room control unit to several Alpha IP base stations, the base stations (max. 2) must be coupled to each other first.

1. Press the System key (A) of the first base station for 4 seconds, until the LED of the System key flashes rapidly in orange.
- ✓ The teach-in mode is active for three minutes.
2. Press the System key (A) of the second base station for 4 seconds.

 The LED will light up in green after a successful teach-in process. The process must be repeated if the LED lights up in red.

- ✓ The base stations are coupled.
3. A room control unit can now be taught-in to the heating zones of the second base station, as described in section 7.1.

7.4 Teach-off of the room control unit from a heating zone

1. Choose the channel through which the room control unit shall be taught-off, by a short press of the Select key (B). Pressing 1x = HZ1 / Pressing 2x = HZ2.... Pressing 10x = HZ10
2. Press the System key (A) and the Select key (B) simultaneously until the LED of System key (A) of the base station lights up in green.



If the room control unit is logged on to several Alpha IP base stations, this process must be repeated for every base station.



During this process, the room control unit is learnt off all heating zones of the selected base stations.

3. Resetting the room control unit to factory settings (see manual of the respective room control unit).

7.5 Teach-in with Alpha IP Access Point

For a control via the Alpha IP app, the teach-on of the Alpha IP base station must be performed via the Access Point (HAP 21001).



Prior to the conversion from standalone operation to operation via the Alpha IP Access Point (HAP 21001), the factory settings must be reset for the participating devices. The teaching process of the devices is subsequently performed via the Alpha IP App.

Teach-in the device as follows:

⇒ The Alpha IP Access Point has been set-up via the Alpha IP app (see manual HAP 21001).

1. Open the Alpha IP app on your smart phone.
2. Select the menu item Teach-in device.
3. Press the System key (A) shortly until the LED flashes slowly in orange. The teach-in mode is active for three minutes.
4. The device will be displayed automatically in the Alpha IP app.
5. For confirmation, enter the last four digits of the device number (SGTIN) or scan the supplied QR code. The device number can be found below the supplied QR code or directly on the device.



The LED will light up in green after a successful teach-in process. The process must be repeated if the LED lights up in red.

6. Follow the directions of the app.

8 Configuration

The Alpha IP base station is configured via the Alpha IP room control unit Display, Display S, or via the Alpha IP Access Point in conjunction with the Alpha IP app.

8.1 Configuration with Alpha IP room control unit Display (Display S)

Proceed as follows in order to configure the Alpha IP base station via the Alpha IP room control unit Display (Display S):

1. Press and hold the setting wheel (E) in order to open the configuration menu.
2. Select the symbol "**FAL**" and confirm the selection by shortly pressing the wheel.

 If the room control unit is taught-in to more than one base station, select the desired base station with the setting wheel.

The configuration menu for the Alpha IP base station includes device parameters "UnP1/UnP2" and channel parameters "ChAn", allowing to change lead and follow-up times for the pump, setback temperatures, time intervals and many other parameters. The following table shows the available parameters:

UnP1:

Parameters	Index	Value	Meaning
Antifreeze temperature	P024	3	Antifreeze protection inactive
		4	2.0 °C
		5	2.5 °C
	
		16 (default)	8.0 °C
	
		19	9.5 °C
		20	10.0 °C

Parameters	Index	Value	Meaning
Pump control Load equilibration: Heating zones will be controlled in a staggered way if possible Load collection: Heating zones are controlled collectively. Actuator types: NC - Normally Closed NO - Normally Open *If heating zone 1 is used as pump control, it is necessary to teach in a wall thermostat to this heating zone, if an adaptation of the pump parameters shall be performed.	P025	0	active, with load equilibration, actuator type NC
		1	active, with load equilibration actuator type NO
		2	active, with load collection actuator type NC
		3	active, with load collection actuator type NO
		4 (default)	inactive, with load equilibration actuator type NC
		5	inactive, with load equilibration actuator type NO
		6	inactive, with load collection actuator type NC
		7	inactive, with load collection actuator type NO
Emergency operation in heating mode	P026	0 1 ... 25 (default) ... 99 100	0 % 1 % ... 25 % ... 99 % 100 %
Emergency operation in heating mode	P032	0 (default) 1 ... 99 100	0 % 1 % ... 99 % 100 %

UnP2:

Parameters	Index	Value	Meaning
Duration of valve protection function	P007	128	0 minutes
		129	1 minute
	
		133 (default)	5 minutes
		138	10 minutes
Time interval for valve protection function:	P051	224	0 days
		225	1 day
	
		238 (default)	14 days
		251	27 days
		252	28 days

ChAn:

Parameters	Index	Value	Meaning	
Pump lead time (only available for Ch01)	P006	128 129 130 (default) ... 147 148	0 minutes 1 minute 2 minutes ... 19 minutes 20 minutes	
Duration of pump protection function (only available for Ch01)	P007	128 129 (default) ... 137 138	0 minutes 1 minute ... 9 minutes 10 minutes	
Pump follow-up time (only available for Ch01)	P008	128 129 130 (default) ... 147 148	0 minutes 1 minute 2 minutes ... 19 minutes 20 minutes	
Minimum floor temperature in connection with a floor temperature sensor	P045	10 11 ... 38 (default) ... 59 60	5.0 °C 5.5 °C ... 19.0 °C ... 29.5°C 30.0°C	
Humidity limit	P050	40 ... 80 168 ... 188 (default) ... 208	40 %; inactive ... 80 %; inactive 40 %; active ... 60 %; active ... 80 %; active	<p>* inactive: The FAL does not close the actuators automatically in cooling operation.</p> <p>** active: The FAL closes the actuators automatically in cooling operation.</p>
Time interval for pump protection function (only available for Ch01)	P051	225 226 ... 238 (default) ... 251 252	1 day 2 days ... 14 days ... 27 days 28 days	
Cooling in cooling mode	P052	0 1 (default)	inactive active	
Heating in heating mode	P053	0 1 (default)	inactive active	
Room with/without external heat source	P054	0 (default) 1 2	without with fireplace with towel rail heating	

DEU
ENG
FRA
NDL
ITA
ESP

Parameters	Index	Value	Meaning
Selection of heating system	P055	0 (default) 1 2 3 4	Floor heating, standard Floor heating, low energy Radiator Convector, passive Convector, active

9 Displays

9.1 LED System key

Display	Meaning	Solution
Short flashing, orange	Radio transmission/ transmission attempt/ data transmission	Wait until the transmission has ended.
1 long lighting, green	Process confirmed	You can continue your operations.
Short flashing, orange (once every 10 seconds)	Teach-in mode active	Enter the last four digits of the serial number of the device for confirmation.
1 long lighting, red	Process failed or duty cycle limit reached	Retry.
6x long flashing, red	Device defective	Observe the information in your app or contact your specialist dealer.
1 lighting in orange and 1 lighting in green	Test indication	You can proceed after the test indication has gone out.

9.2 LED Heating zones

Display	Meaning	Solution
Slow flashing	Emergency operation active	Change the batteries of the wall thermostat, perform a radio test, reposition the wall thermostat if necessary, replace a defective wall thermostat.
Double short flashing	Bad radio connection to wall thermostat	Change the position of the wall thermostat or use a repeater.

10 Cleaning

Only use a dry and solvent-free, soft cloth for cleaning.

11 Resetting factory settings

Alpha IP Access Point (app)

1. Delete the device from the Alpha IP.

Stand-alone operation

All settings will be lost when the factory settings are restored.

1. Keep the System key (A) pressed for 4 seconds, until it flashes rapidly in orange.

2. Release the System key.
 3. Press the System key again for 4 seconds until it lights up in green.
 4. Release the System key again.
- ✓ The factory settings are reset.
 - ✓ The device restarts.

12 Decommissioning



WARNING

Danger to life due to the electrical voltage at the base station!

- Only an authorised electrician may open the device.
 - Always disconnect from the mains network and secure against unintended activation before opening.
 - Disconnect external voltages and secure against activation.
1. Loosen all connected cables.
 2. Uninstall the device and dispose of properly.

13 Disposal



Do not dispose the device with domestic waste! Electronic devices/products must be disposed of according to the Directive for Waste Electrical and Electronic Equipment at the local collection points for waste electronic equipment.

DEU

ENG

FRA

NDL

ITA

ESP

Indhold

1	Om denne vejledning	19
1.1	Gyldighed, opbevaring og videregivelse af vejledningen	19
1.2	Symboler	19
2	Sikkerhed.....	19
2.1	Bestemmelsesmæssig brug	19
2.2	Sikkerhedsoplysninger	19
3	Funktion	20
4	Oversigt over enheden.....	21
4.1	Visninger og betjeningslementer	21
4.2	Tilslutninger	21
4.3	Tekniske data	22
5	Montage.....	23
5.1	Montage DIN-skinne	23
5.2	Udvendig montage (kun 230-V-versioner)	23
6	Tilslutning.....	23
6.1	Åbning af huset	24
6.2	Tilslutning forsyning	24
6.3	Tilslutning aktuatorer	24
6.4	Tilslutning pumpe (som option)	24
6.4.1	Aktivering og deaktivering af pumpestyring (basisstation)	25
6.4.2	Aktivering og deaktivering af pumpestyring (rumbetjeningsenhed Display)	25
7	Ibrugtagning.....	25
7.1	Oplæring uden Alpha IP access point (standalone-drift)	25
7.2	Oplæring af rumtermostat til flere varmezoner	26
7.3	Oplæring af rumtermostat til flere basisstationer	26
7.4	Fralæring af rumtermostat fra en varmezone	26
7.5	Oplæring med Alpha IP access point	27
8	Konfiguration.....	27
8.1	Konfiguration med Alpha IP rumtermostat Display (Display S)	27
9	Visning.....	30
9.1	LED systemtast	30
9.2	LED Varmezoner	30
10	Rengøring.....	31
11	Genetablering af fabriksindstillinger.....	31
12	Ud-af-brugtagning.....	31
13	Bortskaffelse.....	31

ENG

DAN

NOR

FIN

SWE

POL

RUS

1 Om denne vejledning

1.1 Gyldighed, opbevaring og videregivelse af vejledningen

Denne vejledning glæder for Alpha IP basisstationen. Vejledningen indeholder informationer, som er vigtige for ibrugtagningen. Inden der arbejdes med enheden, skal vejledningen læses fuldstændigt og grundigt. Vejledningen skal opbevares og videregives til efterfølgende brugere.



Vejledningen samt yderligere Alpha IP systeminformationer findes altid i aktuel stand på www.alphaip.de.

1.2 Symboler

Følgende symboler bruges i denne vejledning:



Advarsel mod elektrisk spænding



Oplysning: Markerer en vigtig eller nyttig information



Forudsætning

✓ Hændelse, som fremkommer ved en handling

• Oprensning uden fast rækkefølge

1., 2. Instruktion med fast rækkefølge

2 Sikkerhed

2.1 Bestemmelsesmæssig brug

Alpha IP basisstationen er en del af Alpha IP systemet og tjener til

- installationen i boliglignende omgivelser,
- opbygningen af en enkeltrumsregulering med op til 10 zoner (afhængigt af anvendt type) til varme- og kølesystemer,
- tilslutningen af op til 15 aktuatorer og 10 rumtermostater (afhængigt af anvendt type),
- tilslutningen af aktuatorer med virkemåden NC (Normally closed) eller NO (Normally open),
- tilslutningen og forsyningen af en pumpe.

Enhver anden brug, ændringer og ombygninger er udtrykkeligt forbudte. En ikke bestemmelsesmæssig brug medfører farer, som producenten fralægger sig ansvaret for og som fører til en garanti- og ansvarsfraskrivelse.

2.2 Sikkerhedsoplysninger

For at undgå ulykker med personskader og materielle skader skal alle sikkerhedsoplysninger i nærværende vejledning overholdes. Der hæftes ikke for personskader og materielle skader, som forårsages på grund af en ukorrekt håndtering og manglende overholdelse af fareoplysninger. I sådanne tilfælde bortfalder ethvert garantikrav. Der hæftes ikke for følgeskader.

**ADVARSEL****Livsfare på grund af elektrisk spænding ved basisstationen!**

- Sluk for netspændingen inden åbningen og sikr mod genindkobling.
- Enheden må kun åbnes af en autoriseret fagperson.
- Afbryd eksterne spændinger og sikr mod genindkobling.
- Produktet må kun bruges i upåklagelig teknisk stand.
- Enheden må ikke bruges uden skærm.
- Enheden må ikke betjenes af personer (herunder børn) med begrænsede fysiske, sensoriske eller mentale evner eller med manglende erfaring og/eller manglende viden. I givet fald skal de nævnte personer være under opsyn eller blevet instrueret i brugen af enheden af en person, som er ansvarlig for deres sikkerhed.
- Sørg for, at ingen børn leger med produktet eller emballagen. Børn skal i givet fald være under opsyn.
- Afbryd i givet fald spændingen til hele enkeltrumsreguleringen.
- Overhold enhedens effektgrænser og dens omgivelsesbetingelser.
- Træk tilsluttede forbrugeres kabler således, at de ikke medfører farer for mennesker og husdyr (f.eks. snublefælder).
- Brug kun enheden i tørre samt støvfrie omgivelser.
- Enheden må ikke udsættes for fugt, vibrationer, konstant sollys eller varmestråler, kulde eller mekaniske belastninger.

ENG

DAN

NOR

FIN

SWE

POL

RUS

3 Funktion

Med Alpha IP basisstationen reguleres gulvvarme/-køling rum for rum. Basisstationen registrerer og anvender de registrerede indstillede og faktiske temperaturer af forbundne Alpha IP rumtermostater. Svarende til disse oplysninger reguleres rummene via tilsluttede termiske aktuatorer konstant på den fastsatte temperatur. Som option tilsluttes en cirkulationspumpe til basisstationen og styres af denne forsynes med energi (afhængigt af modellen).



Rækkevidden i bygninger kan afhænge stærkt af rækkevidden udenfor (frit felt).

Kommunikationen med andre komponenter sker via Homematic (HmIP) radioprotokollen. Radiotransmissionen realiseres på en ikke-eksklusiv transmissionsvej, hvorfor forstyrrelser ikke kan udelukkes. Fejlpåvirkninger kan f.eks. fremkaldes af koblingsprocesser, el-motorer eller defekte el-apparater.

4 Oversigt over enheden

4.1 Visninger og betjeningslementer

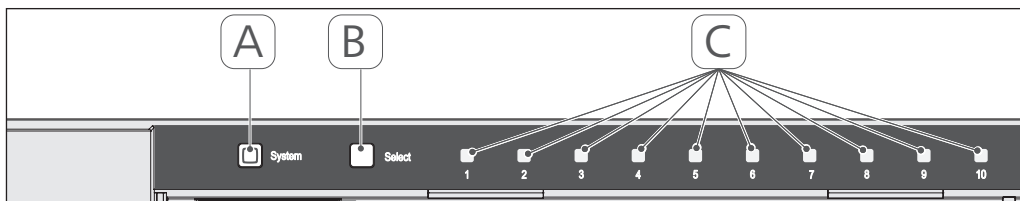

- (A) Systemtast og LED
- (B) Select-tast og LED
- (C) Varmezoner 1-10 (variant 10 zoner), hhv. varmezoner 1-6 (variant 6 zoner)

4.2 Tilslutninger

24 V

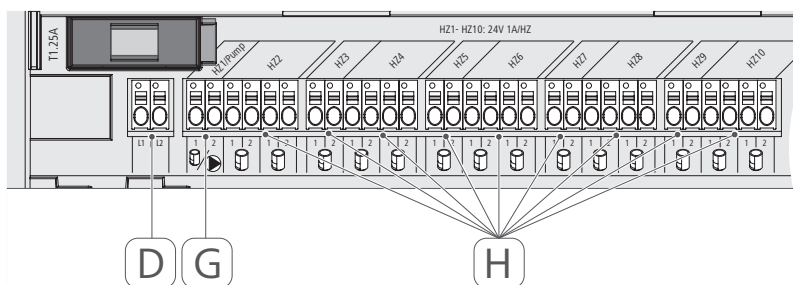

230 V

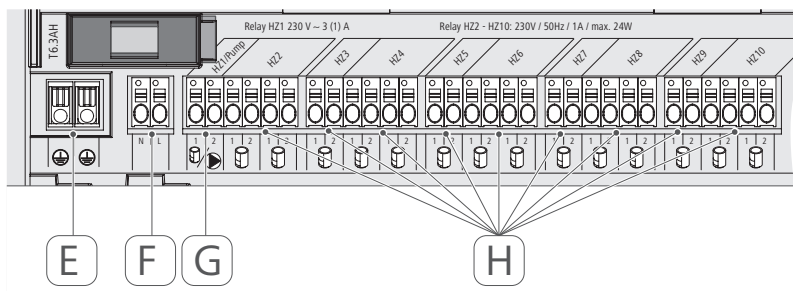

- (D) Kun 24-V-variant: Tilslutning nettransformer
- (E) Kun 230-V-variant: Tilslutning 1 og 2 beskyttelsesleder(e)
- (F) Nettilslutning N/L
- (G) Tilslutning aktuator / tilslutning cirkulationspumpe
- (H) Tilslutning aktuator (alt efter variant op til 15 aktuatorer)

4.3 Tekniske data

	RUS	POL	SWE	FIN	NOR	DAN	ENG
Kort betegnelse enhed	FAL 21001-06	FAL 21001-06	FAL 21001-10	FAL 21001-10	FAL 21001-10	FAL 41011-06	FAL 41011-10
Forsyningsspænding	230 V / ± 15% / 50 Hz	230 V / ± 15% / 50 Hz	230 V / ± 15% / 50 Hz	230 V / ± 15% / 50 Hz	230 V / ± 15% / 50 Hz	24 V / ± 20% / 50 Hz	24 V / ± 20% / 50 Hz
Strømoftagning	6,3 A	6,3 A	6,3 A	6,3 A	6,3 A	1,25 A	1,25 A
Sikring	T6.3AH	T6.3AH	T6.3AH	T6.3AH	T6.3AH	T1.25A	T1.25A
Antal varmezoner	6	6	6	10	10	6	10
Antal drev	9	9	9	15	15	9	15
Koblingseffekt varmezone 1	1380 W	1380 W	1380 W	1380 W	1380 W	24 W	24 W
Koblingseffekt varmezone 2...6 / 2... 10	230 W	230 W	230 W	230 W	230 W	24 W	24 W
Maks. Nominel belastning af alle drev	24 W	24 W	24 W	24 W	24 W	24 W	24 W
Effekttype og -tværsnit					stiv og fleksibel ledning, 0,75 - 1,5 mm ²		
Kapslingstype					IP20		
Kapslingsklasse	I	I	I	I	I	III	III
Koblingseffekt (Pumpe)	3 A, 200 VA induktiv	3 A, 200 VA induktiv	3 A, 200 VA induktiv	3 A, 200 VA induktiv	3 A, 200 VA induktiv	-	-
Omgivelsestemperatur					0 til 50 °C		
Mål (B x H x D)					225 x 75 x 52 mm		
Mål Transformor (B x H x D)					80 x 75 x 52 mm		
Vægt	550 g	550 g	550 g	550 g	550 g	268 g	282 g
Vægt transformor	-	-	-	-	-	718 g	718 g
Radiofrekvens					868,3 MHz/869,525 MHz		
Modtagerkategori					SRD category 2		
Typ. Radiorækkevidde					270 m (i frit felt)		
Duty Cycle					< 1 % pr. h/< 10 % pr. h		
Direktiver					2014/53/EU 2014/30/EU 2011/65/EU		radioudstyr EMC RoHS 1999/5/EF

5 Montage

5.1 Montage DIN-skinne

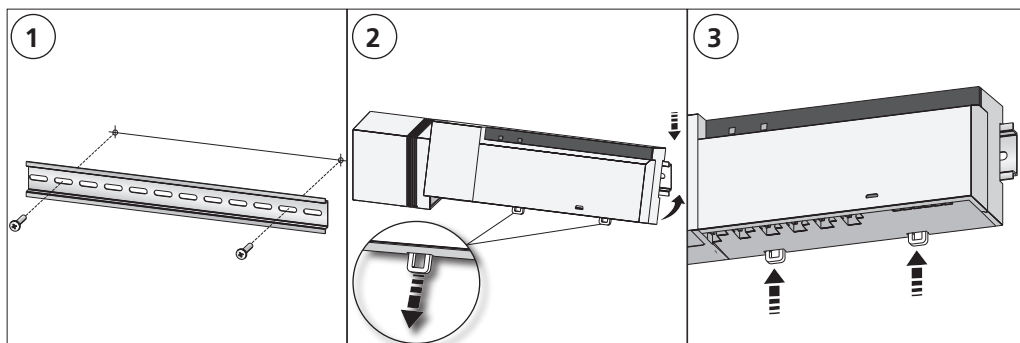

5.2 Udvendig montage (kun 230-V-versioner)

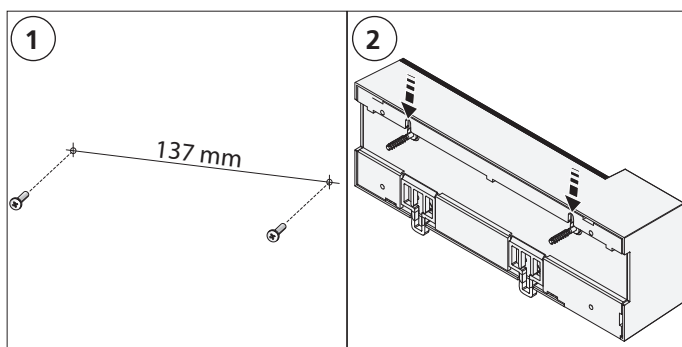

6 Tilslutning



ADVARSEL

Livsfare på grund af elektrisk spænding ved basisstationen!

- Enheden må kun åbnes af en autoriseret fagperson.
- Sluk for netspændingen inden åbningen og sikr mod genindkobling.
- Afbryd eksterne spændinger og sikr mod genindkobling.

Koblingen af en enkeltrumsregulering afhænger af individuelle faktorer og skal planlægges og realiseres omhyggeligt af installatøren. Til stik-/klemmetilslutningerne skal de følgende tværsnit anvendes:

- massiv ledning: 0,5 – 1,5 mm²
- fleksibel ledning: 1,0 – 1,5 mm²
- Ledningsender 8-9 mm afisoleret

Drevenes ledninger kan bruges med tyller, som er monteret af fabrik.

ENG

DAN

NOR

FIN

SWE

POL

RUS

6.1 Åbning af huset

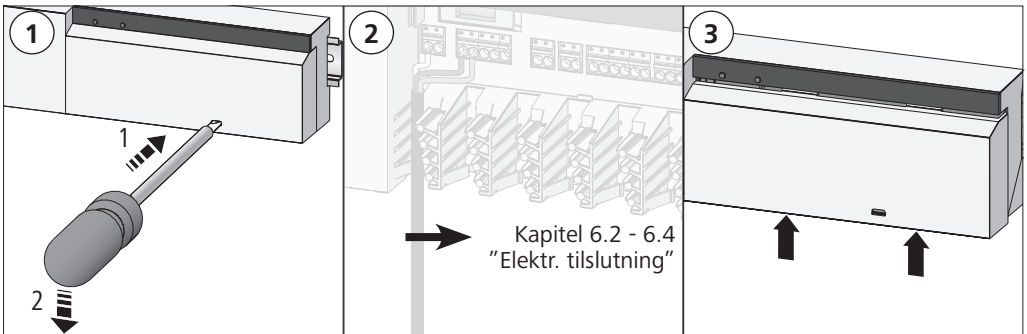

6.2 Tilslutning forsyning

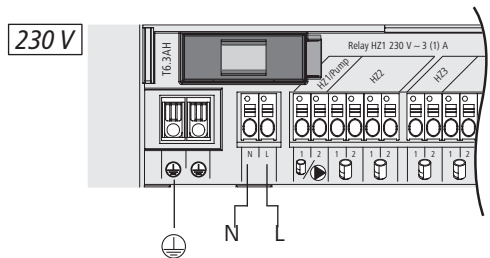
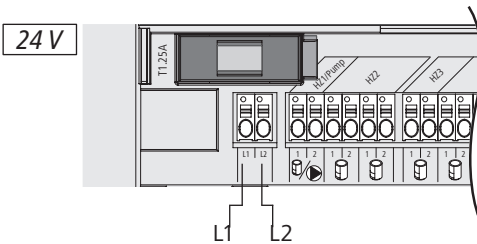

6.3 Tilslutning aktuatorer

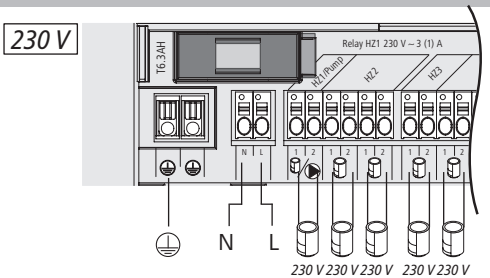
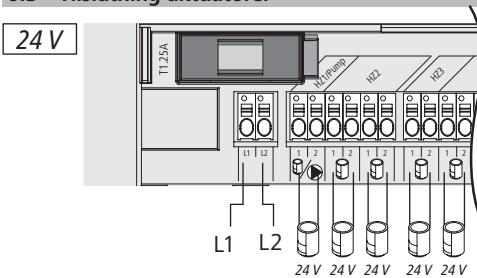

6.4 Tilslutning pumpe (som option)

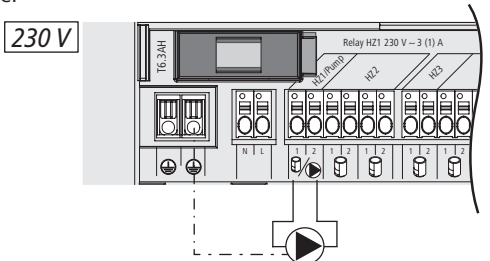
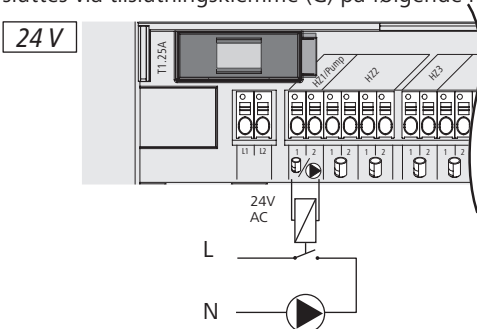

Varmezzone 1 (HZ1) kan alternativt bruges til at styre en cirkulationspumpe. Cirkulationspumpen tilsluttes via tilslutningsklemme (G) på følgende måde:



Pumpestyringen aktiveres eller deaktiveres enten direkte på basisstationen eller med en Alpha IP rumbetjeningsenhed Display.

6.4.1 Aktivering og deaktivering af pumpestyring (basisstation)

1. Tryk på Alpha IP basisstationens Select-tast (B) i ca. 4 sekunder, indtil varmezone 1's LED blinker grønt:

Signal fra LED	Betydning
<p>Varighed i sekunder</p> <p>0 0,1 0,2 0,3 0,4</p> <p>HZ1 </p>	Pumpe inaktiv (UnP1: P025, værdi 4)
<p>Varighed i sekunder</p> <p>0 0,5 1,0 1,5 2,0</p> <p>HZ1 </p>	Pumpe aktiv (UnP1: P025, værdi 0)

2. Omstil pumpen fra aktiv til inaktiv eller fra inaktiv til aktiv: Tryk på Select-tast (B) i ca. 4 sekunder.

3. Udfør ingen ændring og forlad menuen: Tryk kort på valgtasten (B).

6.4.2 Aktivering og deaktivering af pumpestyring (rumbetjeningsenhed Display)

Med Alpha IP rumbetjeningsenhed Display kann der tilordnes pumpestyringen forskellige parametre. Hertil skal parameter P025 i menu UnP1 (jf. „Konfiguration“ side 27) ændres i overensstemmelse med kravene.

 Til parametring skal en Alpha IP rumbetjeningsenhed instrueres ved HZ1. Dette apparat kan bruges til yderligere varmezoner.

7 Ibrugtagning

For ibrugtagningen af Alpha IP basisstationen skal der som minimum oplæres en Alpha IP rumtermostat Display, Display S eller Analog til basisstationen. Alternativt integreres basisstationen via app'en til Alpha IP access point i Alpha IP systemet. Ved brug uden access point konfigureres basisstationen via Alpha IP rumtermostaten Display.

1. Opret Alpha IP basisstationens spændingsforsyning.

✓ Alle basisstationers varmezoner aktiveres i 10 minutter for først at låse forbundne aktuatorers first-open-funktion op.

✓ I de første 30 minutter efter første spændingsforsyning køres der en 2-punkts-regulering.

2. Alt efter systemkonfigurationens udførelse fortsættes der med kapitel 7.1 eller 7.2.

7.1 Oplæring uden Alpha IP access point (standalone-drift)

 Ved oplæringen skal der overholdes en minimumsafstand på 50 cm mellem enhederne.

 Hvis der ikke sker nogen oplæring, afsluttes oplæringsmodussen automatisk efter 3 minutter.

1. Efter et kort tryk på select-tasten (B) skal den kanal vælges, som rumtermostaten skal oplæres til. 1x tryk = HZ1 / 2x tryk = HZ2.... 10x tryk = HZ10
 - ✓ Varmezonens tilhørende LED lyser.
2. Hold systemtasten (A) nede i 4 sekunder, indtil systemtasten blinker hurtigt orange.
 - ✓ Oplæringsmodussen for den valgte kanal er aktiv i 3 minutter.



Oplæringsprocessen kan afbrydes ved kort tryk på oplæringstasten. Dette bekræftes ved, at enhedens LED lyser rødt.

3. Hold rumtermostatens systemtast nede i minimum 4 sekunder for at aktivere oplæringsmodussen.
 - ✓ Rumtermostatens enheds-LED blinker orange. Yderligere informationer herom findes i Alpha IP rumtermostaternes pågældende manualer.



Efter en vellykket oplæringsproces lyser LED'en grønt. Hvis LED'en lyser rødt, skal processen gentages.

ENG

7.2 Oplæring af rumtermostat til flere varmezoner

I rum med flere varme-/kølekredse kan en rumtermostat oplæres ved flere varme-/kølezone (maks. 10). Hertil skal oplæringsprocessen gentages med den samme rumtermostat til den yderligere varmezone (HZx) (jf. „Oplæring uden Alpha IP access point (standalone-drift)“ side 25).

DAN

NOR

FIN

SWE

POL

RUS

7.3 Oplæring af rumtermostat til flere basisstationer

Til oplæring af en rumtermostat ved flere Alpha IP basisstationer (maks. 2) skal basisstationerne først parres med hinanden.

1. Hold den første basisstations systemtast (A) nede i 4 sekunder, indtil systemtastens LED blinker hurtigt orange.
 - ✓ Oplæringsmodussen er aktiv i 3 minutter.
2. Hold den anden basisstations systemtast (A) nede i 4 sekunder.



Efter en vellykket oplæringsproces lyser LED'en grønt. Hvis LED'en lyser rødt, skal processen gentages.

- ✓ Basisstationerne er nu koblet med hinanden.
3. En rumtermostat kan kun oplæres til den anden basisstations varmezoner som beskrevet i kapitel 7.1.

7.4 Fralæring af rumtermostat fra en varmezone

1. Via et kort tryk på select-tasten (B) skal den kanal vælges, som rumtermostaten skal fralæres fra. 1x tryk = HZ1 / 2x tryk = HZ2.... 10x tryk = HZ10
2. Hold systemtast (A) og Select-tast (B) nede, indtil LED'en fra systemtastens basisstation lyser grønt.



Hvis rumtermostaten er tilmeldt til flere Alpha IP basisstationer, skal processen gennemføres for hver basisstation.

 Ved denne proces læres rumtermostaten fra ved alle varmezoner på den valgte basisstation.

3. Nulstil rumtermostaten til fabriksindstillinger (jfr. den pågældende rumtermostats vejledning).

7.5 Oplæring med Alpha IP access point

For en styring via Alpha IP app'en skal oplæringen af Alpha IP basisstationen ske via access point (HAP 21001).

 Inden omstillingen fra standalone-driften til driften via Alpha IP Access Point (HAP 21001) skal fabriksindstillingerne genetableres ved de anvendte enheder. Enhedernes oplæringsproces gennemføres efterfølgende via Alpha IP app'en.

Oplær enheden som følger:

⇒ Alpha IP access point blev indrettet via Alpha IP app'en (jfr. HAP 21001).

1. Åbn Alpha IP app'en på din smartphone.
2. Vælg menupunktet Oplæring af enheden.
3. Tryk systemtasten (A), indtil LED'en langsomt blinker orange. Oplæringsmodussen er aktiv i 3 minutter.
4. Enheden fremkommer automatisk i Alpha IP app'en.
5. For at bekræfte indtastes de sidste fire tal i enhedsnummeret (SGTIN) eller den vedlagte QR-kode scannes. Enhedsnummeret befinder sig hhv. under den medleverede QR-kode og direkte på enheden.

 Efter en vellykket oplæringsproces lyser LED'en grønt. Hvis LED'en lyser rødt, skal processen gentages.

6. Følg anvisningerne i app'en.

8 Konfiguration

Konfigurationen af Alpha IP basisstationen sker via Alpha IP rumtermostaten Display, Display S eller via Alpha IP access point i forbindelse med Alpha IP app'en.

8.1 Konfiguration med Alpha IP rumtermostat Display (Display S)

Gør følgende for at konfigurere Alpha IP basisstationen via Alpha IP rumtermostaten Display (Display S):

1. Tryk længe på indstillingshjulet (E) for at åbne konfigurationsmenuen.
2. Vælg symbolet "**FAL**" og bekræft valget med et kort tryk.

 Hvis rumtermostaten oplæres til mere end én basisstation, skal den ønskede basisstation vælges med indstillingshjulet.

I konfigurationsmenuen til Alpha IP basisstationen er enhedsparametre "UnP1/UnP2" og kanalparametre "ChAn" tilgængelige, hvormed du kan ændre pumpens for- og efterløbstider, nedsænkning-

stemperaturer, tidsintervaller og mange andre parametre. Følgende tabel informerer om de tilgængelige parametre:

UnP1:

Parameter	Indeks	Værdi	Betydning
Frostbeskyttelsestemperatur	P024	3 4 5 ... 16 (default) ... 19 20	Frostbeskyttelse inaktiv 2,0 °C 2,5 °C ... 8,0 °C ... 9,5 °C 10,0 °C
Pumpestyring	P025	0	aktiv, med belastningsudligning, aktuatorstype NC
Belastningsudligning: Varmezoner styres om muligt graderet		1	aktiv, med belastningsudligning Aktuatorstype NO
Belastningssamling: Varmezoner styres samlet.		2	aktiv, med belastningssamling Aktuatorstype NC
Type aktuatorer: NC - Normally Closed (strømløst lukket) NO - Normally Open (strømløst åben)		3	aktiv, med belastningssamling Aktuatorstype NO
		4 (default)	inaktiv, med belastningsudligning Aktuatorstype NC
		5	inaktiv, med belastningsudligning Aktuatorstype NO
*Hvis HZ1 bruges som pumpestyring, er det nødvendigt at oplære en vægtermostat ved varmezonen, hvis der skal gennemføres en tilpasning af pumpeparametrene.		6	inaktiv, med belastningssamling Aktuatorstype NC
		7	inaktiv, med belastningssamling Aktuatorstype NO
Nøddrift i varmemodus	P026	0 1 ... 25 (default) ... 99 100	0 % 1 % ... 25 % ... 99 % 100 %
Nøddrift i kølemodus	P032	0 (default) 1 ... 99 100	0 % 1 % ... 99 % 100 %

UnP2:

Parameter	Indeks	Værdi	Betydning
Varighed ventilbeskyttelsesfunktion	P007	128 129 ... 133 (default) ... 138	0 minutter 1 minut ... 5 minutter ... 10 minutter
Tidsinterval ventilbeskyttelsesfunktion	P051	224 225 ... 238 (default) ... 251 252	0 dage 1 dag ... 14 dage ... 27 dage 28 dage

ChAn:

Parameter	Indeks	Værdi	Betydning
Forløbstid pumpe (fås kun til Ch01)	P006	128 129 130 (default) ... 147 148	0 minutter 1 minut 2 minutter ... 19 minutter 20 minutter
Pumpebeskyttelsesfunktionens varighed (fås kun til Ch01)	P007	128 129 (default) ... 137 138	0 minutter 1 minut ... 9 minutter 10 minutter
Efterløbstid pumpe (fås kun til Ch01)	P008	128 129 130 (default) ... 147 148	0 minutter 1 minut 2 minutter ... 19 minutter 20 minutter
Minimal gulvtemperatur i forbindelse med en gulvtemperatursensor	P045	10 11 ... 38 (default) ... 59 60	5.0 °C 5.5 °C ... 19.0 °C ... 29.5°C 30.0°C
Luftfugtighedsgrænse	P050	40 ... 80 168 ... 188 (default) ... 208	40 %; inaktiv ... 80 %; inaktiv 40 %; aktiv ... 60 %; aktiv ... 80 %; aktiv

* inaktiv: FAL kører ikke automatisk drevene i under køledrift

** aktiv: kører automatisk drevene i under køledrift

ENG

DAN

NOR

FIN

SWE

POL

RUS

Parameter	Indeks	Værdi	Betydning
Tidsinterval for pumpebeskyttelsesfunktion (fås kun til Ch01)	P051	225 226 ... 238 ... 251 252	1 dag 2 dage ... 14 dage ... 27 dage 28 dage
Køling i kølemodus	P052	0 1 (default)	inaktiv aktiv
Opvarmning i varmemodus	P053	0 1 (default)	inaktiv aktiv
Rum med/uden ekstern varmekilde	P054	0 (default) 1 2	uden med pejs med håndklædevarmer
Valg af varmesystemet	P055	0 (default) 1 2 3 4	Gulvvarme standard Gulvvarme lavenergi Radiator Konvektor passiv Konvektor aktiv

9 Visning

9.1 LED systemtast

Visning	Betydning	Løsning
Kort orange blink	Radiotransmission/sensordforsøg/datatransmission	Vent, indtil transmissionen er afsluttet.
1x langt grønt lys	Proces bekræftet	Du kan fortsætte med betjeningen.
Kort orange blink (hvert 10. sek.)	Oplæringsmodus aktiv	Indtast de sidste fire tal i enhedens serienummer for at bekræfte.
1x langt rødt lys	Proces mislykket eller Duty Cycle limit nået	Prøv igen.
6x langt rødt blink	Enhed defekt	Vær opmærksom på visningen i app'en eller kontakt din fagforhandler.
1x orange og 1x grønt lys	Testvisning	Når testvisningen er slukket, kan du fortsætte.

9.2 LED Varmezoner

Visning	Betydning	Løsning
Langsomt blink	Nøddrift aktiv	Udskift vægtermostaternes batterier, gennemfør en radiotest, positionér evt. vægtermostaten på ny, udskift defekt vægtermostat.
Dobbelt, kort blink	Trådløs forbindelse til vægtermostat forstyret	Skift vægtermostatens position eller sæt en repeater i.

10 Rengøring

Til rengøring bruges en tør og blød klud uden opløsningsmidler.

11 Genetablering af fabriksindstillinger

Ved etablering af fabrikkens indstillinger går alle de indstillinger, som er foretaget, tabt.

Alpha IP Access Point (app)

1. Slet enheden fra Alpha ID.

Standalone-drift

1. Hold systemtasten (A) nede i 4 sekunder, indtil den hurtigt blinker orange.
 2. Slip systemtasten.
 3. Hold systemtasten nede i 4 sekunder igen, indtil den lyser grønt.
 4. Slip systemtasten igen.
- ✓ Fabrikkens indstillinger er genetableret.
 - ✓ Enheden gennemfører en ny start.

12 Ud-af-brugtagning



ADVARSEL

Livsfare på grund af elektrisk spænding ved basisstationen!

- Enheden må kun åbnes af en autoriseret fagperson.
 - Sluk for netspændingen inden åbningen og sikr mod genindkobling.
 - Afbryd eksterne spændinger og sikr mod genindkobling.
1. Løsn alle eksisterende kabler.
 2. Afmontér enheden og bortskaf den korrekt.

13 Bortskaffelse



Enheden må ikke bortskaffes som husholdningsaffald! Elektroniske enheder skal bortskaffes iht. direktivet om gamle elektriske og elektroniske enheder via de lokale indsamlingssteder for gamle elektroniske enheder.

Sisältö

1	Tätä käyttöopasta koskien	33
1.1	Käyttöohjeen voimassaolo, säilytys ja välittäminen eteenpäin	33
1.2	Kuvakkeet	33
2	Turvallisuus.....	33
2.1	Määräystenmukainen käyttö	33
2.2	Turvallisuusohjeet	33
3	Toiminto	34
4	Laitteen yleiskuva	35
4.1	Näyttö- ja käyttöosat	35
4.2	Liitännät	35
4.3	Tekniset tiedot	36
5	Kiinnitys.....	37
5.1	Hattukiskon asennus	37
5.2	Pinta-asennus (vain 230-V-mallit)	37
6	Kytkeminen.....	37
6.1	Kotelon avaaminen	38
6.2	Virtaliitäntä	38
6.3	Toimilaiteliitäntä	38
6.4	Pumpun liitäntä (lisävarusteinen)	38
6.4.1	Pumpunohjauksen ottaminen käyttöön tai poistaminen käytöstä (perusyksikkö)	39
6.4.2	Pumpunohjauksen ottaminen käyttöön tai poistaminen käytöstä (Display-huoneyksikkö)	39
7	Käyttöönotto	39
7.1	Sovittaminen ilman Alpha IP Access Pointia (yhden laitteen järjestelmä)	39
7.2	Huoneyksikön sovitteaminen useammille lämmitysvyöhykkeille	40
7.3	Huoneyksikön sovitteaminen useammille perusasemille	40
7.4	Huoneyksikön irrottaminen jostakin lämmitysvyöhykkeelle	40
7.5	Sovittaminen Alpha IP Access Pointilla	41
8	Asetukset.....	41
8.1	Asetukset huoneyksiköllä Alpha IP Display (Display S)	41
9	Näytöt	44
9.1	LED järjestelmäpainike	44
9.2	LED lämmitysvyöhykkeet	45
10	Laitteen puhdistus	45
11	Tehdasasetusten palauttaminen	45
12	Käytöstä poistaminen	46
13	Hävittäminen	46

ENG

DAN

NOR

FIN

SWE

POL

RUS

1 Tätä käyttöopasta koskien

1.1 Käyttöohjeen voimassaolo, säilytys ja välittäminen eteenpäin

Tämä opas koskee Alpha IP -perusyksikköä. Tämä opas sisältää laitteen käyttöönottoa varten tarpeellisia tietoja. Lue ohjeet kokonaan ja perusteellisesti ennen laitteen käyttöä. Säilytä ohjeet ja anna ne seuraavalle käyttäjälle.



Tämä käyttöopas ja muut Alpha IP järjestelmätiedot löytyvät aina päivitettyinä osoitteesta www.alphaip.de.

1.2 Kuvakkeet

Tässä oppaassa käytetään seuraavia kuvakkeita:



Varoitus sähköjännitteestä



Neuvo: Viittaa tärkeään tai hyödylliseen tietoon



Edyllytys



Toiminnan tulos

- Lista ilman kiinteää järjestystä

- 1., 2. Lista, jossa on kiinteä järjestys

2 Turvallisuus

2.1 Määräystenmukainen käyttö

Alpha IP -perusyksikkö on osaa Alpha IP järjestelmää ja sitä käytetään

- asuintilojen kaltaisten ympäristöjen asennuksissa,
- jopa 10 vyöhykkeen (käytössä olevasta tyypistä riippuvan) huonekohtaisen lämpötilan säätöön lämmitys- ja jäähdytysjärjestelmissä,
- jopa 15 toimilaitteen ja 10 huoneyksikön liittämiseen (käytössä olevasta tyypistä riippuen),
- sellaisten toimilaitteiden liittämiseen, joissa on NC- (Normally Closed) tai NO- (Normally Open) toimisuunta,
- yhden pumpun liittämiseen ja virransyöttöön.

Kaikki muut käyttötavat, muutokset tai muunnokset ovat kiellettyjä. Määräystenvastainen käyttö aiheuttaa riskejä, joista valmistaja ei vastaa, eli takuun raukeamisen.

2.2 Turvallisuusohjeet

Huomioi kaikki tämän käyttöoppaan sisältämät turvallisuusohjeet henkilö- ja esinevahinkojen estämiseksi. Valmistaja ei vastaa henkilö- tai esinevahingoista, joiden syynä on ollut epäasiallinen käyttö tai turvallisuusohjeiden noudattamatta jättäminen. Sellaisessa tapauksessa takuu raukeaa kokonaan. Valmistaja ei vastaa seurauksista.

**VAROITUS****Perusaseman sähköjännite on hengenvaarallinen.**

- Katkaise verkkojännite ennen laitteen avaamista ja varmista, ettei sitä voida kytkeä päälle vahingossa.
- Vain valtuutettu ammattisähkömies saa avata laitteen.
- Kytke ulkopuolinen jännite pois päältä ja varmista, ettei sitä voida kytkeä päälle vahingossa.
- Käytä tuotetta vain sen ollessa moitteettomassa kunnossa.
- Älä käytä laitetta ilman koteloä.
- Henkilöt tai lapset, joiden ruumiilliset, aistilliset tai henkiset kyvyt ovat heikentyneet tai joilla ei ole riittäviä tietoja tai kokemuksia, eivät saa käyttää laitetta muuten kuin huoltajansa valvonnassa tai opastamana.
- Varmista, että lapset eivät voi leikkiä laitteen tai pakkausmateriaalin kanssa. Tarvittaessa lapsia pitää valvoa.
- Kytke hätätapauksessa koko huonekohtainen säätöjärjestelmä pois päältä.
- Noudata laitteen tehorajoituksia ja ilmoitettuja ympäristöolosuhteita.
- Sijoita kytkettyjen laitteiden kaapelit siten, että niistä ei ole vaaraa ihmisille tai lemmikeille (esim. kompastusvaara).
- Laitetta saa käyttää vain kuivissa ja pölyttymissä tiloissa.
- Älä altista laitetta kosteudelle, tärinälle, jatkuvalle auringonpaisteelle tai muulle lämpösäteilylle, pakkaselle tai mekaaniselle rasitukselle.

ENG

DAN

NOR

FIN

SWE

POL

RUS

3 Toiminto

Alpha IP -perusyksikön avulla säädetään yhden huoneen lattialämmitystä/-jäähdytystä. Perusyksikkö kerrää ja hyödyttää siihen kytkettyjen Alpha IP -huoneyksikköiden asetus- ja tosilämpötiloja. Näiden tietojen perusteella säädetään kytkettyjen toimilaitteiden avulla huoneen lämpötilaa asetettuun arvoon. Perusyksikköön on mahdollista kytkeä kiertopumppu ja ohjata sitä tai syöttää sille virtaa (riippuen mallista).



Laitteen toimintasäde rakennusten sisällä voi poiketa huomattavasti ulkotilassa olevasta toimintasäteestä.

Tiedonsiirto muiden laitteiden kanssa tapahtuu Homematic (HmIP) -protokollan mukaisesti. Langaton tiedonsiirto käyttää avointa siirtoa, minkä vuoksi häiriöitä ei voida sulkea pois. Häiriölähteenä voivat toimia esim. kytkentätapahtumat, sähkömoottorit tai vialliset sähkölaitteet.

4 Laitteen yleiskuva

4.1 Näyttö- ja käyttöosat

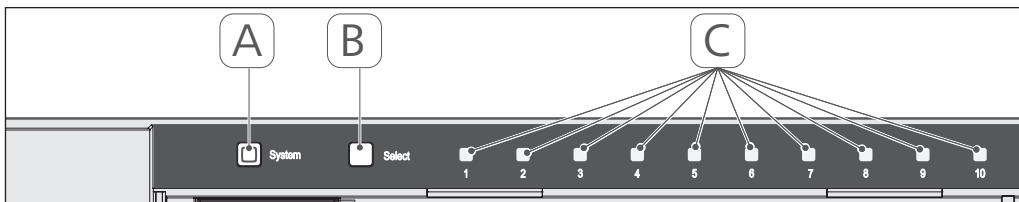

- (A) Järjestelmäpainike ja merkkivalo
- (B) Valintapainike ja merkkivalo
- (C) Lämmitusvyöhykkeet 1-10 (10 vyöhykkeen malli), tai lämmitusvyöhykkeet 1-6 (6 vyöhykkeen malli)

4.2 Liitännät

24 V

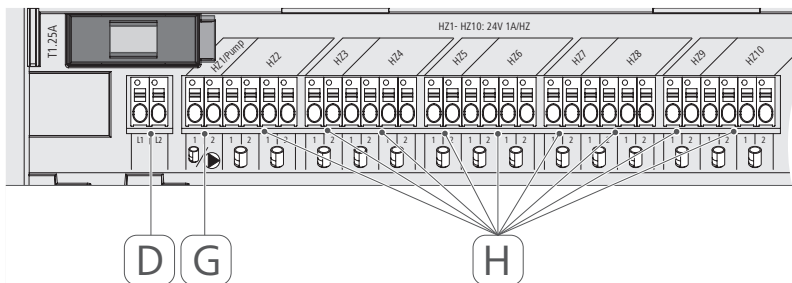

230 V

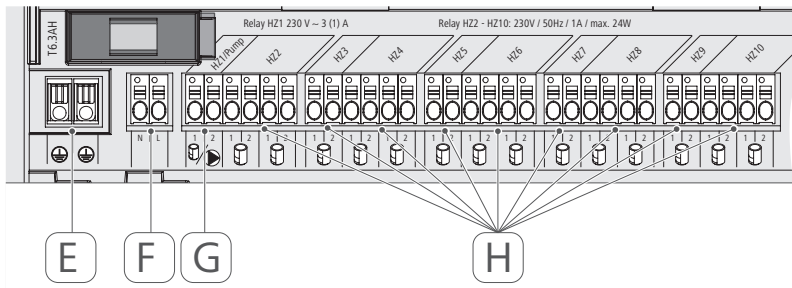

- (D) Vain 24 V -versio: virtalaitteen kytkeminen
- (E) Vain 230 V -versio:liitäntä 1 ja 2 suojajohdin
- (F) Verkkoliitäntä N/L
- (G) Toimilaitteen kytkeminen / kiertopumpun liittäminen
- (H) Toimilaitteen kytkeminen (mallista riippuen jopa 15 toimilaitetta)

4.3 Tekniset tiedot

	RUS	POL	SWE	FIN	NOR	DAN	ENG
Laitteen nimi	FAL 21001-06	FAL 21001-06	FAL 21001-10	FAL 21001-10	FAL 21001-10	FAL 41011-06	FAL 41011-10
Syöttöjännite	230 V / ±15% / 50 Hz	230 V / ±15% / 50 Hz	6,3 A	6,3 A	10	24 V / ±20% / 50 Hz	24 V / ±20% / 50 Hz
Sähkökulutus			T6.3AH	T6.3AH	10	1,25 A	1,25 A
Sulake					15	T1.25A	T1.25A
Lämmitysvyöhykkeiden lkm.	6	6	10	10	10	6	10
Toimilaitteiden lkm.	9	9	15	15	15	9	15
Kytkenäteho lämmitysvyöhyke 1	1380 W	1380 W				24 W	24 W
Kytkenäteho lämmitysvyöhyke 2...6 / 2...10	230 W	230 W				24 W	24 W
maks. Kaikkien toimilaitteiden nimellisteho					24 W		
Johtimen tyyppi ja poikkipinta-ala					jäykkä ja taipuisa johdin, 0,75 - 1,5 mm ²		
Suojaustapa					IP20		
Suojausluokka			I	I		III	III
Kytkenäteho (Pumpuu)	3 A, 200 VA induktiivinen	3 A, 200 VA induktiivinen				-	-
Ympäristön lämpötila			0 bis 50 °C	0 bis 50 °C			
Mitat (L x K x S)			225 x 75 x 52 mm	225 x 75 x 52 mm			
Mitat muuntaja (L x K x S)			-	-	80 x 75 x 52 mm		
Paino	550 g	550 g	566 g	566 g	268 g	282 g	282 g
Muuntajan paino			-	-		718 g	
Radiotaajuus			868,3 MHz/869,525 MHz	868,3 MHz/869,525 MHz			
Vastaanotinluokka			SRD category 2	SRD category 2			
Tyyp. langaton toimintasäde			270 m (ulkotilassa)	270 m (ulkotilassa)			
Duty Cycle			< 1 % per h / < 10 % per h	< 1 % per h / < 10 % per h			
Direktiivit			2014/53/EY 2014/30/EY 2011/65/EY	2014/53/EY 2014/30/EY 2011/65/EY		Radiolaitteet EMV RoHS 1999/5/EY	

5 Kiinnitys

5.1 Hattukiskon asennus

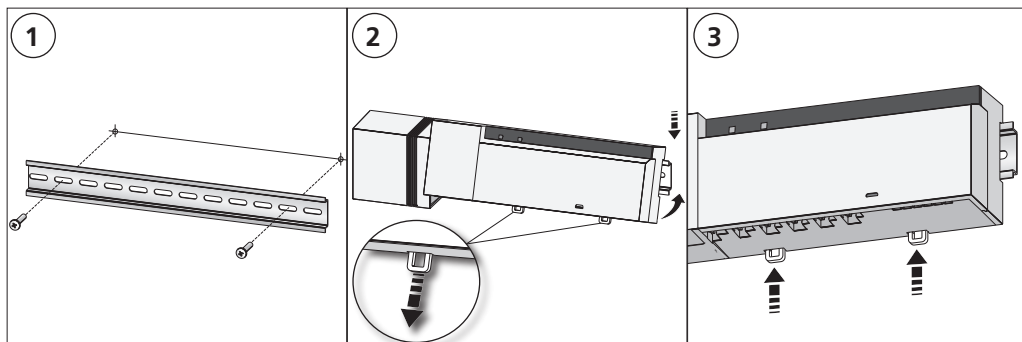

5.2 Pinta-asennus (vain 230-V-mallit)

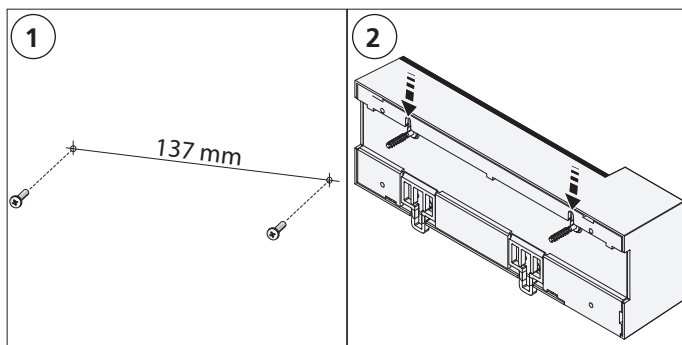

6 Kytkeminen



VAROITUS

Perusaseman sähköjännite on hengenvaarallinen.

- Vain valtuutettu ammattisähkömies saa avata laitteen.
- Katkaise verkkojännite ennen laitteen avaamista ja varmista, ettei sitä voida kytkeä päälle vahingossa.
- Kytke ulkopuolinen jännite pois päältä ja varmista, ettei sitä voida kytkeä päälle vahingossa.

Yksittäisen tilan kytkentä riippuu paikallisista tekijöistä. Asentajan tulee suunnitella ja toteuttaa se huolellisesti. Pistoliittimissä on käytettävissä seuraavat halkaisijat:

- massiivinen johto: 0,5 – 1,5 mm²
- taipuisa johto: 1,0 – 1,5 mm²
- Johdinpäistä poistettu eristeet 8 - 9 mm matkalta

Termoottoreiden johdoissa voidaan käyttää tehdasasennettuja päätehylysjiä.

ENG

DAN

NOR

FIN

SWE

POL

RUS

6.1 Kotelon avaaminen

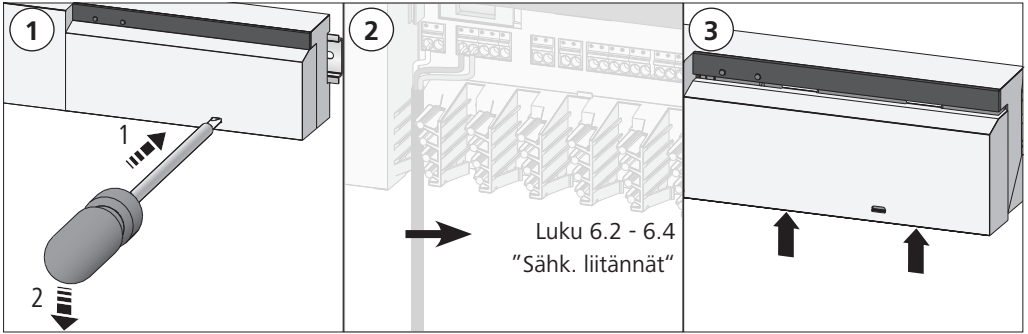

6.2 Virtaliitäntä

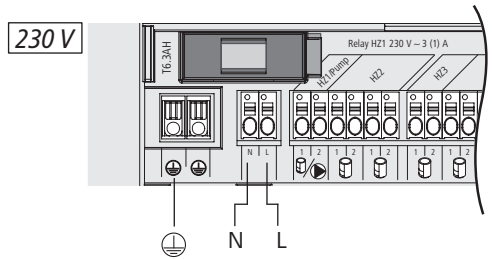
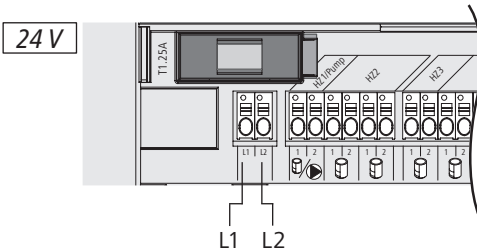

6.3 Toimilaiteliitäntä

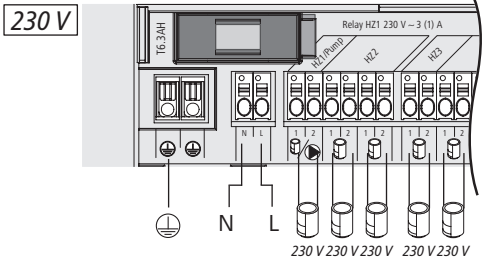
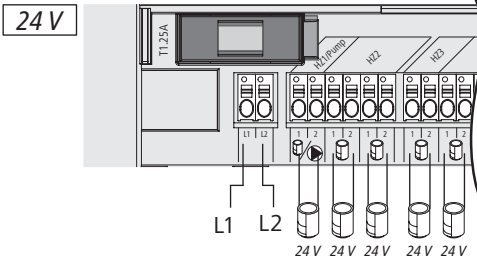

6.4 Pumpun liitäntä (lisävarusteinen)

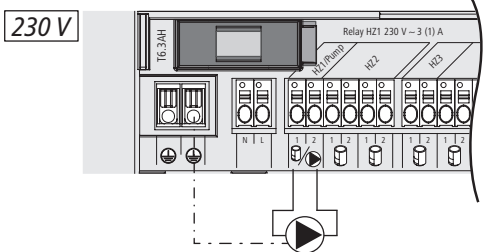
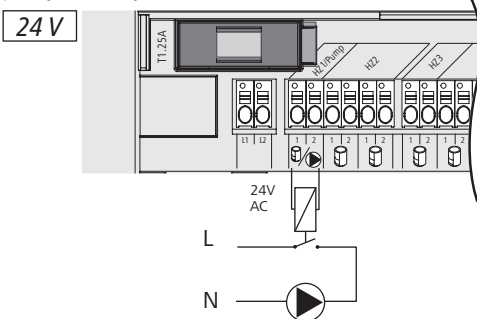

Lämmitysvyöhykettä 1 (LV1) voidaan vaihtoehtoisesti käyttää kiertopumpun ohjaamiseen. Kiertopumpun johdot kytketään liittimen (G) kautta seuraavasti:



Pumpunohjaus otetaan käyttöön tai poistetaan käytöstä valinnan mukaan suoraan perusyksikössä tai Alpha IP Display -huoneyksikössä.

6.4.1 Pumpunohjauksen ottaminen käyttöön tai poistaminen käytöstä (perusyksikkö)

1. Paina Alpha IP perusyksikön valintapainiketta n. 4 sekunnin ajan, kunnes LV1:n vihreä merkkivalo vilkkuu:

Näyttö	Merkitys
<p>Kesto sekunteina</p> <p>0 0,1 0,2 0,3 0,4</p> <p>HZ1 </p>	Pumppu pois käytöstä (UnP1: P025, arvo 4)
<p>Kesto sekunteina</p> <p>0 0,5 1,0 1,5 2,0</p> <p>HZ1 </p>	Pumppu käytössä (UnP1: P025, arvo 0)

2. Pumpun poistaminen käytöstä tai ottaminen käyttöön: paina valintapainiketta (B) n. 4 sekunnin ajan.
3. Valikosta poistuminen tekemättä muutoksia: Paina valintapainiketta (B) lyhyesti.

6.4.2 Pumpunohjauksen ottaminen käyttöön tai poistaminen käytöstä (Display-huoneyksikkö)

Alpha IP Display -huoneyksikön avulla pumpunohjaukselle voidaan antaa erilaisia parametreja. Sitä varten valikossa UnP1 parametria P025 on muutettava vaatimusten mukaisesti (vrt. „Asetukset“ sivu 41).

 Parametrien antamista varten Alpha IP -huoneyksikön on oltava sovitettu VL1:een. Laitetta voidaan käyttää muitakin lämmitysvyöhykkeitä varten.

7 Käyttöönotto

Alpha IP -perusyksikön käyttöönottoa varten on sovitettava siihen vähintään yksi Alpha IP -huoneyksikkö Display, Display S tai Analog. Vaihtoehtoisesti perusyksikkö kytketään järjestelmään Alpha IP Access Pointiin appin kautta Alpha IP -järjestelmään. Ilman Access Pointia perusyksikön asetukset säädetään huoneyksikön Alpha IP Display kautta.

1. Liitä Alpha IP -perusyksikkö sähköverkkoon.
- ✓ Kaikki perusyksikön lämmitysvyöhykkeet aktivoidaan 10 minuutin ajaksi, jolla kytkettyjen toimilaitteiden First-Open-toiminto avataan.
- ✓ 30 minuutin aikana ensimmäisen virransaannin jälkeen säädetään kahden pisteen avulla.
2. Järjestelmän kokoonpanon mukaan jatketaan luvusta 7.1 tai 7.2.

7.1 Sovittaminen ilman Alpha IP Access Pointia (yhden laitteen järjestelmä)

 Sovituksen aikana laitteiden välimatkan on oltava vähintään 50 cm.

 Jos sovitusta ei tapahdu, päättyy sovitustila automaattisesti 3 minuutin kuluttua.

1. Valitse kanava, johon huoneyksikkö on tarkoitus sovittaa, painamalla lyhyesti valintapainiketta (B). 1 painallus = LV1, 2 painallusta = LV2 jne. 10 painallusta = LV10
 - ✓ Vastaavan lämmitysvyöhykkeen merkkivalo vilkkuu.
2. Paina järjestelmäpainiketta (A) 4 sekunnin ajan, kunnes järjestelmäpainikkeen oranssi merkkivalo vilkkuu nopeasti.
 - ✓ Valitun kanavan sovitustila pysyy voimassa 3 minuutin ajan.



Sovitusvaihe voidaan katkaista painamalla lyhyesti sovituspainiketta. Sen jälkeen syttyy laitteen punainen merkkivalo.

3. Pidä huoneyksikön järjestelmäpainike alhaalla vähintään 4 sekunnin ajan sovitustilan käynnistämiseksi.
 - ✓ Huoneyksikön oranssi merkkivalo vilkkuu. Lisätietoja löytyy vastaavan Alpha IP huoneyksikön opas-kirjasta.



Onnistuneen sovittamisen jälkeen syttyy vihreä merkkivalo. Jos syttyy punainen merkkivalo, on toimenpide toistettava.

ENG

7.2 Huoneyksikön sovittaminen useammille lämmitysvyöhykkeille

Huoneissa, joissa on useampia lämmitys-/jäähdytyspiirejä, voidaan yksi huoneyksikkö sovittaa useammille (jopa 10:lle) lämmitys-/jäähdytysvyöhykkeille. Sitä varten sovitustila on suoritettava saman huoneyksikön kanssa ylimääräisille lämmitysvyöhykkeille (LVx) (vrt. „Sovittaminen ilman Alpha IP Access Pointia (yhden laitteen järjestelmä)” sivu 39).

DAN

NOR

FIN

SWE

POL

RUS

7.3 Huoneyksikön sovittaminen useammille perusosamille

Jos halutaan sovittaa huoneyksikkö useammille (maks. 2) Alpha IP -perusyksiköille, on perusyksiköt ensin kytkettävä toisiinsa.

1. Paina ensimmäisen perusyksikön järjestelmäpainiketta (A) 4 sekunnin ajan, kunnes järjestelmäpainikkeen oranssi merkkivalo vilkkuu nopeasti.
 - ✓ Sovitustila pysyy voimassa 3 minuutin ajan.
2. Paina toisen perusyksikön järjestelmäpainiketta (A) 4 sekunnin ajan.



Onnistuneen sovittamisen jälkeen syttyy vihreä merkkivalo. Jos syttyy punainen merkkivalo, on toimenpide toistettava.

- ✓ Perusyksiköt on kytketty toisiinsa.
3. Huoneyksikkö voidaan nyt sovittaa toisen perusyksikön lämmitysvyöhykkeille kuten luvuissa 7.1 on selitetty.

7.4 Huoneyksikön irrottaminen jostakin lämmitysvyöhykkeelle

1. Valitse kanava, josta huoneyksikkö on tarkoitus irrottaa, painamalla lyhyesti valintapainiketta (B). 1 painallus = LV1, 2 painallusta = LV2 jne. 10 painallusta = LV10

2. Paina samanaikaisesti järjestelmäpainiketta (A) ja valintapainiketta (B), kunnes perusyksikön järjestelmäpainikkeen (A) vihreä merkkivalo syttyy.

 Jos huoneyksikkö on ilmoitettu useammille Alpha IP -perusyksiköille, on tämä toimenpide suoritettava jokaisen perusyksikön osalta.

 Tämä toimenpide poistaa huoneyksikön valitun perusyksikön kaikilta lämmitysvyöhykkeiltä.

3. Huoneyksikön tehdasasetusten palauttaminen (ks. vastaavan huoneyksikön käyttöohjeet).

7.5 Sovittaminen Alpha IP Access Pointilla

Käytettäessä Alpha IP -appia Alpha IP -perusyksikön sovitus tapahtuu Access Point (HAP 21001) -laitteen avulla.

 Ennen vaihtamista yhden laitteen järjestelmästä Alpha IP Access Point (HAP 21001) -järjestelmän käyttöön järjestelmän laitteiden tehdasasetukset on palautettava. Sen jälkeen suoritetaan laitteiden yhteensovittaminen Alpha IP -appin kautta.

Sovita laite näin:

⇒ Laite Alpha IP Access Point on asennettu Alpha IP appin avulla (ks. opas HAP 21001).

1. Käynnistä Alpha IP App älypuhelimessa.
2. Valitse valikkokohta Laitteen sovittaminen
3. Paina järjestelmäpainiketta (A), kunnes oranssi merkkivalo vilkkuu hitaasti. Sovitustila pysyy voimassa 3 minuutin ajan.
4. Laite ilmestyy automaattisesti Alpha IP Appiin.
5. Vahvasta syöttämällä laitenumeron (SGTIN) neljä viimeistä numeroa tai skannaamalla mukana toimitettua QR-koodia. Laitenumero sijaitsee mukana toimitetun QR-koodin alla tai suoraan laitteessa.

 Onnistuneen sovittamisen jälkeen syttyy vihreä merkkivalo. Jos syttyy punainen merkkivalo, on toimenpide toistettava.

6. Jatka appin ohjeiden mukaisesti.

8 Asetukset

Alpha IP -perusyksikön asetukset säädetään huoneyksikön Alpha IP Display, Display S tai Alpha IP Access Pointin yhdessä Alpha IP appin kautta.

8.1 Asetukset huoneyksiköllä Alpha IP Display (Display S)

Toimi näin säätäessäsi Alpha IP -perusyksikön asetukset huoneyksikön Alpha IP Display (Display S) kautta:

1. Paina säätökiekkoa (E) pitkään, kunnes asetusvalikko ilmestyy.

2. Valitse "FAL" ja vahvista valinta painamalla lyhyesti.



Jos huoneyksikkö on sovellettu useammalle kuin yhdelle perusyksikölle, valitse säätökiekon avulla haluamasi perusyksikkö.

Alpha IP perusyksikön asetusvalikossa on olemassa laiteparametrit "UnP1/UnP2" ja kanavaparametri "ChAn", Niiden avulla asetetaan mm. pumpun esi- ja jälkikäyntiajat, alennuslämpötilat, aikavälit ja muita parametreja. Seuraavasta taulukosta löytyvät käytettävissä olevat parametrit:

UnP1:

Parametrit	Järjestysnumero	Arvo	Merkitys
Pakkaseneston lämpötila	P024	3 4 5 ... 16 (oletus) ... 19 20	Pakkasenesto ei käytössä 2,0 °C 2,5 °C ... 8,0 °C ... 9,5 °C 10,0 °C
Pumppuohjaus	P025	0 1 2 3 4 (oletus) 5 6 7	käytössä, kuorman tasoituksella, toimilaitetyyppi NC käytössä, kuorman tasoituksella toimilaitetyyppi NO käytössä, kuorman keräyksellä toimilaitetyyppi NC käytössä, kuorman keräyksellä toimilaitetyyppi NO ei käytössä, kuorman tasoituksella toimilaitetyyppi NC ei käytössä, kuorman tasoituksella toimilaitetyyppi NO ei käytössä, kuorman keräyksellä toimilaitetyyppi NC ei käytössä, kuorman keräyksellä toimilaitetyyppi NO
Kuorman tasoitus: Lämmitysvyöhykkeiden ohjaus tapahtuu peräkkäin, jos mahdollista.			
Kuorman keräys: Lämmitysvyöhykkeitä ohjataan yhteisesti.			
Toimilaitetyyppi: NC - Normally Closed (suljettu ilman virtaa) NO - Normally Open (avattu ilman virtaa)			
*Jos LV1 käytetään pumppuohjaukseen, on sovitettava seinätermostatti tälle lämmitysvyöhykkeelle, mikäli halutaan sovittaa pumppuohjauksen parametrit.			
Hätäkäyttö lämmitystilassa	P026	0 1 ... 25 (oletus) ... 99 100	0 % 1 % ... 25 % ... 99 % 100 %

ENG

DAN

NOR

FIN

SWE

POL

RUS

Parametrit	Järjestysnumero	Arvo	Merkitys
Hätäkäyttö jäähdytystilassa	P032	0 (oletus) 1 ... 99 100	0 % 1 % ... 99 % 100 %

UnP2:

Parameter	Index	Wert	Bedeutung
Venttiilisuojaustoiminnon kesto	P007	128 129 ... 133 (oletus) ... 138	0 minuutti 1 minuutti ... 5 minuuttia ... 10 minuuttia
Venttiilisuojaustoiminnon aikaväli	P051	224 225 ... 238 (oletus) ... 251 252	0 vrk. 1 vrk. ... 14 vrk. ... 27 vrk. 28 vrk.

ChAn:

Parametrit	Järjestysnumero	Arvo	Merkitys
Pumpun esikäyntiaika (vain Ch01:ä varten käytettävissä)	P006	128 129 130 (oletus) ... 147 148	0 minuutti 1 minuutti 2 minuuttia ... 19 minuuttia 20 minuuttia
Pumpun suojaustoiminnon kesto (vain Ch01:ä varten käytettävissä)	P007	128 129 (oletus) ... 137 138	0 minuutti 1 minuutti ... 9 minuuttia 10 minuuttia
Pumpun jälikäyntiaika (vain Ch01:ä varten käytettävissä)	P008	128 129 130 (oletus) ... 147 148	0 minuutti 1 minuutti 2 minuuttia ... 19 minuuttia 20 minuuttia

ENG

DAN

NOR

FIN

SWE

POL

RUS

Parametrit	Järjestysnumero	Arvo	Merkitys	
Matalin lattialämpötila lattialämpötila-anturin yhteydessä	P045	10 11 ... 38 (oletus) ... 59 60	5.0 °C 5.5 °C ... 19.0 °C ... 29.5°C 30.0°C	
Ilman kosteusraja	P050	40 ... 80 168 ... 188 (oletus) ... 208	40 %; ei käytössä ... 80 %; ei käytössä 40 %; käytössä ... 60 %; käytössä ... 80 %; käytössä	*ei käytössä: FAL ei sulje jäähdytystoiminnassa toimilaitteita automaattisesti. *käytössä: FAL sulkee jäähdytystoiminnassa toimilaitteet automaattisesti.
Pumpunsuojaustoinnin viive (vain Ch01:ä varten käytettävissä)	P051	225 226 ... 238 ... 251 252	1 vrk. 2 vrk. ... 14 vrk. ... 27 vrk. 28 vrk.	
Jäähdytys jäähdytys-tilassa	P052	0 1 (oletus)	ei käytössä käytössä	
Lämmitys lämmitys-tilassa	P053	0 1 (oletus)	ei käytössä käytössä	
Huone vieraan lämmönlähteen kanssa/ ilman sitä	P054	0 (oletus) 1 2	ilman takan kanssa pyyhetelineen kanssa	
Lämmitysjärjestelmän valinta	P055	0 (oletus) 1 2 3 4	Vakiolattialämmitys Matalaenergian lattialämmitys Patteri Passiivikonvektori Aktiivikonvektori	

9 Näytöt

9.1 LED järjestelmäpainike

Näyttö	Merkitys	Ratkaisu
Lyhyt oranssi vilkku	Radiolähetys/lähetysyritys/tiedonsiirto	Odotaa, kunnes tiedonsiirto on päättynyt.
1x pitkä vihreä valo	Toimenpide on vahvistettu	Voit jatkaa käyttöä.
Lyhyt oranssi vilkku (10 s välein)	Sovitustila on käytössä	Syöttä vahvistukseksi laitteen sarjanumeron neljä viimeistä numeroa.

Näyttö	Merkitys	Ratkaisu
1x pitkä punainen valo	Toimenpide on epäonnistunut tai Duty-Cycle-raja on saavutettu	Yritä sama uudestaan.
6 x pitkä punainen vilkku	Laite on viallinen	Katso appin ilmoitus tai ota yhteyttä laitteen toimittajaan.
1x oranssi ja 1x vihreä valo	Testinäyttö	Voit jatkaa, kun testinäyttö on sammunut.

9.2 LED lämmitysvyöhykkeet

Näyttö	Merkitys	Ratkaisu
Hidas vilkkuminen	Hätäkäyttö on käytössä	Vaihda seinätermostaatti, suorita radiotesti, sijoita seinätermostaatti tarvittaessa uudestaan, vaihda viallinen seinätermostaatti uuteen.
Kaksinkertainen lyhyt vilkkuminen	Häiriö yhteydessä seinätermostaattiin.	Sijoita seinätermostaatti toiseen paikkaan tai käytä vahvistinta.

10 Laitteen puhdistus

Käytä laitteiden puhdistukseen ainoastaan kuivaa ja pehmeää liinaa, jossa ei ole liuotinta.

11 Tehdasasetusten palauttaminen

Tehdasasetusten palautus hävittää kaikki aikaisemmat asetukset.

Alpha IP Access Point (app)

- Poista laite Alpha IP.

Yhden laitteen järjestelmä

- Paina järjestelmäpainiketta (A) 4 sekunnin ajan, kunnes oranssi merkkivalo vilkkuu nopeasti.
 - Päästä järjestelmäpainikkeesta.
 - Paina järjestelmäpainiketta uudestaan 4 sekunnin ajan, kunnes sen vihreä merkkivalo syttyy.
 - Päästä irti järjestelmäpainikkeesta.
- ✓ Tehdasasetukset ovat taas voimassa.
 - ✓ Laite käynnistyy uudestaan.

12 Käytöstä poistaminen



VAROITUS

Perusyksikön sähköjännite on hengenvaarallinen.

- Vain valtuutettu ammattisähkömies saa avata laitteen.
 - Katkaise verkkojännite ennen laitteen avaamista ja varmista, ettei sitä voida kytkeä päälle vahingossa.
 - Kytke ulkopuolinen jännite pois päältä ja varmista, ettei sitä voida kytkeä päälle vahingossa.
1. Irrota kaikki kaapelit.
 2. Irrota laite ja toimita se asianomaiseen kierrätyspisteeseen.

13 Hävittäminen



Älä toimita laitetta talousjätteisiin! Sähkölaiteet tulee toimittaa paikalliseen sähköromun keräyspisteeseen asianmukaisen direktiivin ohjeiden mukaisesti.

ENG

DAN

NOR

FIN

SWE

POL

RUS

Innehåll

1	Om denna anvisning	48
1.1	Giltighet, förvaring och vidarelämning av anvisningen	48
1.2	Symboler	48
2	Säkerhet	48
2.1	Ändamålsenlig användning	48
2.2	Säkerhetstips	48
3	Funktion	49
4	Apparatöversikt	50
4.1	Indikationer och Manöverelement	50
4.2	Anslüsse	50
4.3	Tekniska data	51
5	Montage	52
5.1	Montage top hat skena	52
5.2	Montage på puts (endast 230-V-Versionen)	52
6	Anslutning	52
6.1	Öppna höljet	53
6.2	Försörjningsanslutning	53
6.3	Anslutning ställdon	53
6.4	Pumpanslutning (tillval)	53
6.4.1	Aktivering resp. inaktivering av pumpstyrningen (Basstation)	54
6.4.2	Aktivering resp. inaktivering av pumpstyrningen (Rumsmanöverenhet Display)	54
7	Idrifttagning	54
7.1	Inläring utan Alpha IP Access Point (Standalone-drift)	54
7.2	Inläring av rumsmanöverenheten på flera uppvärmningszoner	55
7.3	Inläring av rumsmanöverenheten på flera basstationer	55
7.4	Avläring av en rumsmanöverenhet från en uppvärmningszon	55
7.5	Inläring med Alpha IP Access Point	56
8	Konfiguration	56
8.1	Konfiguration med Alpha IP rumsmanöverenheten Display (Display S)	56
9	Indikationer	59
9.1	LED systemknapp	59
9.2	LED uppvärmningszoner	60
10	Rengöring	60
11	Återställa fabriksinställningar	60
12	Urdrifttagning	60
13	Avfallshantering	60

ENG

DAN

NOR

FIN

SWE

POL

RUS

1 Om denna anvisning

1.1 Giltighet, förvaring och vidarelämnning av anvisningen

Denna anvisning gäller för Alpha IP basstationen. Denna anvisning innehåller information som behövs för idrifttagning. Innan användning av apparaten måste anvisningen läsas fullständig och noggrann. Denna anvisning måste sparas och lämnas vidare till nästa användare.



Denna anvisning/ytterligare Alpha IP systeminformationer hittas alltid aktuell under www.alphaip.de.

1.2 Symboler

Följande symboler Används i denna anvisning:



Varning för elektrisk spänning



Tips: Betyder en viktig eller nyttig information



Förutsättning



Resultat som följd av en åtgärd

- Uppräkning utan fast ordningsföljd

1., 2. Anvisning med fast ordningsföljd

ENG

DAN

NOR

FIN

SWE

POL

RUS

2 Säkerhet

2.1 Ändamålsenlig användning

Alpha IP basstationen är del av Alpha IP systemet och är avsedd för

- installation i hemmiljöer,
- uppbyggnad av en enkelrumsreglering upp till 10 zoner (beroende av använd typ) för uppvärmnings- och kylsystem,
- anslutning av upp till 15 ställdon och 10 rumsmanöverenheter (beroende av använd typ)
- anslutning av ställdon med verkningsriktning NC (Normally closed) eller NO (Normally open),
- anslutning och försörjning av en pump.

All annan användning, ändring och ombyggnationer är uttryckligen förbjudna. En icke ändamålsenlig användning leder till risker, som tillverkaren inte ansvarar för och till upphävande av garantin.

2.2 Säkerhetstips

För att undvika person- och sakskador måste alla säkerhetsinstruktioner i denna anvisning följas. För person- och sakskador som förorsakas genom felaktig användning eller negligering av riskinformation ansvaras inte. I dessa fall upphör all anspråk på skadestånd. För följdskador ansvaras inte.



VARNING

Livsfara genom elektrisk spänning som ligger på basstationen!

- Stäng av nätspänningen innan öppnande och säkra mot återinkoppling.
- Apparaten får endast öppnas av auktoriserad personal.
- Koppla bort påliggande främmande spänningar och säkra mot återinkoppling.
- Använd apparaten endast i tekniskt perfekt tillstånd.
- Använd apparaten inte utan påsatt lock.

- Inga personer (inklusive barn) med begränsad fysisk, sensorisk eller mental förmåga, bristande erfarenhet eller kunskaper får använda apparaten eller arbeta på den. Eventuellt måste dessa personer övervakas av en för deras säkerhet ansvarig eller få instruktioner för produktens användning.
- Se till att inga barn leker med produkten eller dess förpackning. Håll barn vid behov under uppsikt.
- Gör hela enkelrumsregleringen spänningsfri vid nödsituationer.
- Observera apparatens prestationsgränser och omgivningens förutsättningar.
- Lägg sladden av ansluten utrustning så att ingen fara för människor eller husdjur uppstår (t.ex. snubbelfälla).
- Använd apparaten endast i torr och dammfri miljö.
- Utsätt apparaten inte för fukt, vibrationer, konstant sol- eller värmestrålning, kyla eller mekanisk påfrestning.

3 Funktion

Med Alpha IP basstationen regleras en golvvärme /- kylning för varje rum för sig. Basstationen registrerar och använder bör- och aktuella temperaturer av anslutna Alpha IP rumsmanöverenheter. I enlighet med dessa inställningar regleras rumstemperaturen med anslutna termiska ställdon till det bestämda värdet. Cirkulationspumpen kan även (valfritt) anslutas till basstationen och styrs resp. förses med energi av den (modellberoende).



Räckvidden i byggnader kan avvika betydligt från den utanför (i det fria).

Kommunikationen med andra komponenter sker genom Homematic (HmIP) radioprotokollet. Radioöverföringen sker på ett icke exklusivt överföringssätt, därför kan störningar inte uteslutas. Störningar kan t.ex. förorsakas av kopplingsprocesser, elmotorer eller trasig el-utrustning.

ENG

DAN

NOR

FIN

SWE

POL

RUS

4 Apparatöversikt

4.1 Indikationer och Manöverelement

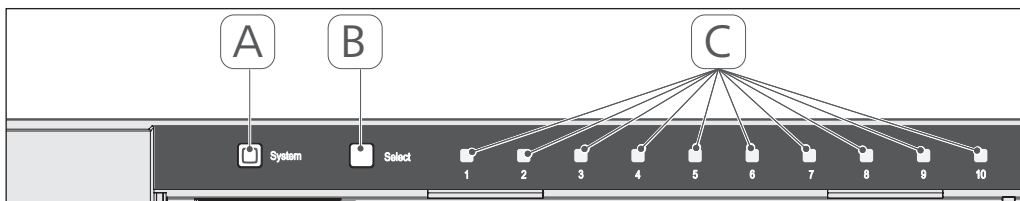

- (A) Systemtangent och LED
- (B) Select-tangent och LED
- (C) Uppvärmningszoner 1-10 (variante 10 zoner), ertsp. uppvärmningszoner 1-6 (variante 6 zoner)

4.2 Anslutse

24 V

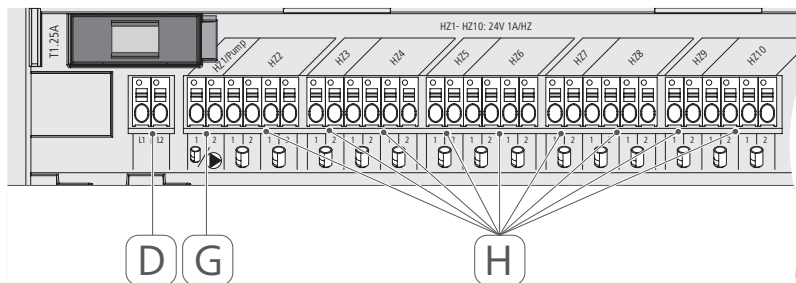

230 V

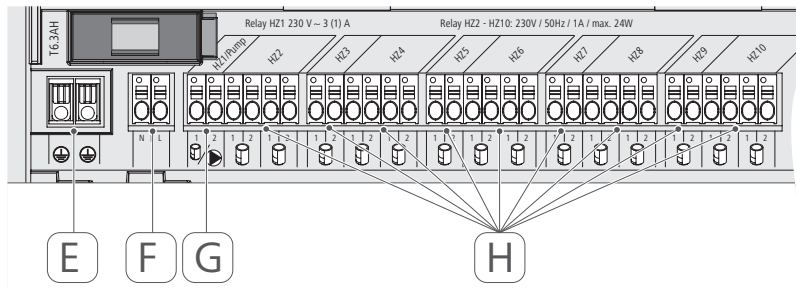

- (D) Endast 24-V-variant: Anslutning nättransformator
- (E) Endast 230-V-variant: Anslutning 1 och 2 skyddsledare
- (F) Nätanslutning N/L
- (G) Anslutning ställdon / anslutning cirkulationspump
- (H) Anslutning ställdon (beroende på variant upp till 15 ställdon)

4.3 Tekniska data

Apparat-kortbeteckning	FAL 21001-06	FAL 21001-10	FAL 41011-06	FAL 41011-10
Försörjningsspänning	230 V / ±15% / 50 Hz		24 V / ±20% / 50 Hz	
Effektupptag	6,3 A		1,25 A	
Säkring	T6.3AH		T1.25A	
Antal uppvärmningszoner	6	10	6	10
Antal ställdon	9	15	9	15
Bryteffekt uppvärmningszon 1	1380 W		24 W	
Bryteffekt uppvärmningszon 2...6 / 2...10	230 W		24 W	
Max. Nominell effekt av alla ställdon		24 W		
Effekttyp och -tvärsnitt		fast och fixebel ledning, 0,75 - 1,5 mm ²		
Skyddstyp		IP20		
Skyddsklass	I		III	
Bryteffekt (Pump)	3 A, 200 VA induktiv		-	
Omgivningstemperatur		0 till 50 °C		
Mått (B x H x D)		225 x 75 x 52 mm		
Mått Transformator (B x H x D)			80 x 75 x 52 mm	
Vikt	550 g	566 g	268 g	282 g
Vikt Transformator				718 g
Radiofrekvens		868,3 MHz/869,525 MHz		
Mottagarkategori		SRD category 2		
Typ. Radioräckvidd		270 m (i det fria)		
Duty Cycle		< 1 % pro h / < 10 % pro h		
Direktiv		2014/53/EU 2014/30/EU 2011/65/EU	Radioanläggningar EMV RoHS 1999/5/EG	

5 Montage

5.1 Montage top hat skena

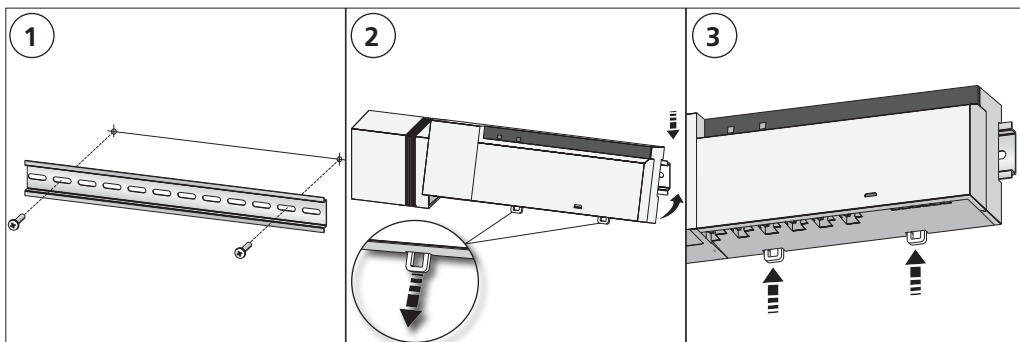

5.2 Montage på puts (endast 230-V-Versionen)

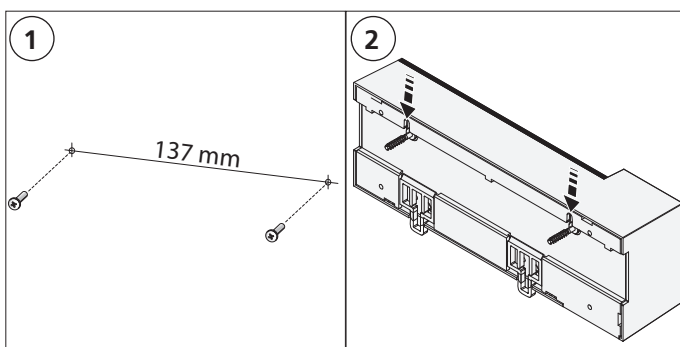

6 Anslutning



VARNING

Livsfara genom elektrisk spänning som ligger på basstationen!

- Apparaten får endast öppnas av auktoriserad personal.
- Stäng av nätspänningen innan öppnande och säkra mot återkoppling.
- Koppla bort påliggande främmande spänningar och säkra mot återkoppling.

Kopplingen av enkelrumsregleringen beror på individuella faktorer och måste planeras och utföras noggrant av installatören. För stick-/klämkontakter kan följande tvärsnitt användas:

- massiv ledning: 0,5 – 1,5 mm²
- flexibel ledning: 1,0 – 1,5 mm²
- ledningsändor 8 - 9 mm isolerade

Ställdonens ledningar kan användas med fabriksmonterade ändhylsorna.

6.1 Öppna höljet

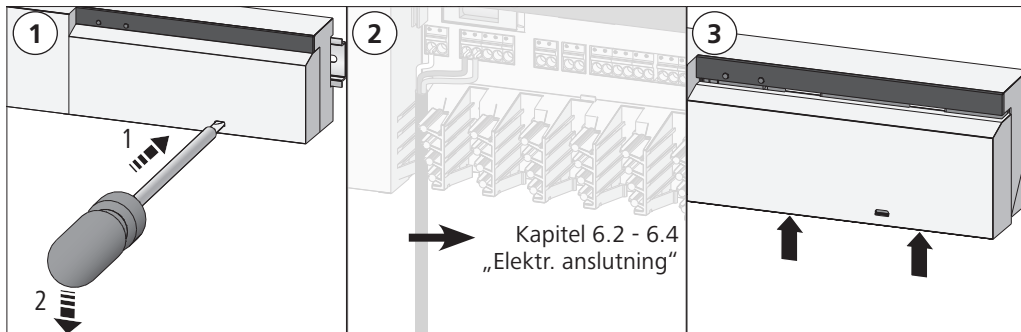

6.2 Försörjningsanslutning

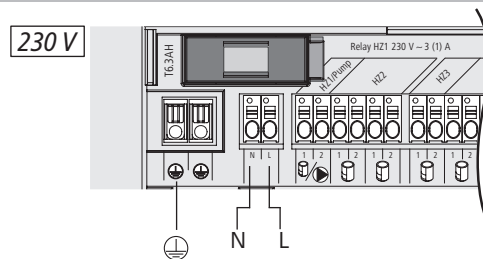
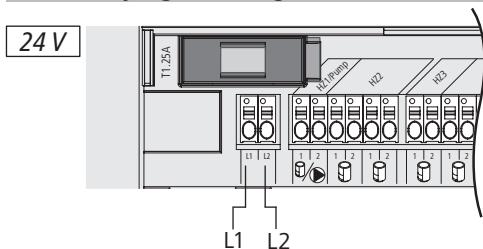

6.3 Anslutning ställdon

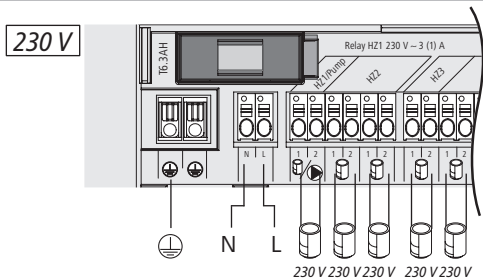
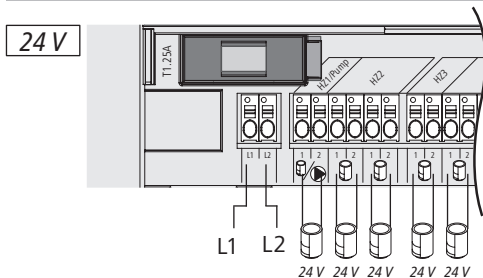

6.4 Pumpanslutning (tillval)

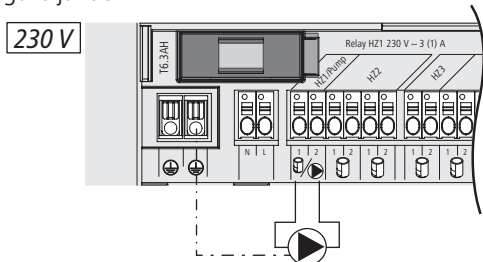
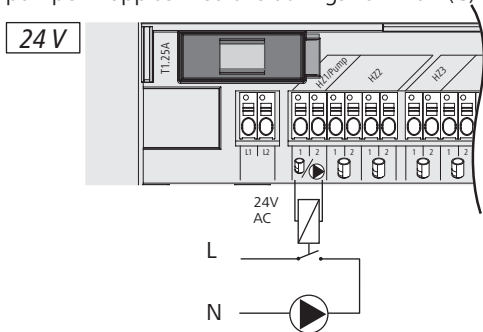

Uppvärmningszonen 1 (HZ1) kan alternativt användas för att styra en cirkulationspump. Cirkulationspumpen kopplas med anslutningsklämman (G) enligt följande:



Pumpstyrningen aktiveras resp. inaktiveras valfritt direkt på basstationen eller med Alpha IP rumsmanöverenhet Display.

6.4.1 Aktivering resp. inaktivering av pumpstyrningen (Basstation)

- Tryck Select-tangenten (B) på Alpha IP basstationen ca 4 sekunder, tills LED lampan på uppvärmningszonen 1 blinkar grönt:

Indikation	Betydelse
<p>Varaktighet i sekunder</p> <p>0 0,1 0,2 0,3 0,4</p> <p>HZ1 </p>	Pump inaktiv (UnP1: P025, värde 4)
<p>Varaktighet i sekunder</p> <p>0 0,5 1,0 1,5 2,0</p> <p>HZ1 </p>	Pump aktiv (UnP1: P025, värde 0)

- Omkoppling av pumpen från aktiv till inaktiv resp. inaktiv till aktiv: tryck Select-tangenten (B) ca 4 sekunder.
- Utför ingen ändring och lämna meny. Tryck valknappen (B) kort.

6.4.2 Aktivering resp. inaktivering av pumpstyrningen (Rumsmanöverenhet Display)

Med Alpha IP rumsmanöverenheten Display kan pumpstyrningen tilldelas olika parametrar. Därför måste parametern P025 i meny UnP1 (jfr. „Konfiguration“ side 56) ändras enligt behoven.



För parametrering måste en Alpha IP rumsmanöverenhet läras in på uppvärmningszon 1. Denna apparat kan användas för ytterligare uppvärmningszoner.

7 Idrifttagning

För idrifttagning av Alpha IP basstationen måste minst en Alpha IP rumsmanöverenhet Display, Display S eller Analog inläras på basstationen. Alternativt integreras basstationen med appen i Alpha IP systemet via Alpha IP Access Point. Vid användning utan Access Point sker basstationens konfiguration med Alpha IP rumsmanöverenheten Display.

- Etablera spänningsförsörjningen av Alpha IP basstationen.
 - ✓ Basstationens samtliga uppvärmningszoner aktiveras under 10 minuter för att låsa upp de anslutna ställdonens First-Open funktion.
 - ✓ Under dem första 30 minuter av den första spänningsförsörjningen körs en 2-punkt-reglering.
- Fortsätt med kapitel 7.1 eller 7.2 beroende på systemkonfigurationens utförande.

7.1 Inläring utan Alpha IP Access Point (Standalone-drift)



Håll vid inläring ett minsta avstånd av 50 cm mellan apparaterna.



Sker ingen inlärning, avslutas inlärningsläget automatiskt efter 3.

1. Välj kanalen på vilken rumsmanöverenheten skall inläras genom en kort tryckning av select-tangenten (B). 1x tryckning = HZ1 / 2x tryckning = HZ2.... 10x tryckning = HZ10
- ✓ Värmezonens respektive LED lyser.
2. Tryck systemtangenten (A) under 4 sekunder tills systemtangentens LED blinkar snabbt orange.
- ✓ Inlärningsläget för vald kanal är aktivt under 3 minuter.



Inlärningsprocessen kan avbrutas med en ny kort tryckning av inläringstangenten. Detta bekräftas genom att apparatens LED lyser röd.

3. Tryck rumsmanöverenhetens systemtangent i minst 4 sekunder för att aktivera inlärningsläget.
- ✓ Rumsmanöverenhetens LED blinkar orange. Ytterligare informationer finns i respektive manualer för Alpha IP rumsmanöverenheterna.



Efter en lyckad inlärningsprocess lyser LED grön. Upprepa åtgärden om LED lyser röd.

7.2 Inlärning av rumsmanöverenheten på flera uppvärmningszoner

I rum med flera värme-/kylkretsar kan en rumsmanöverenhet läras in på flera värme-/kylzoner (max. 10). Därför måste inlärningsprocessen upprepas med samma rumsmanöverenhet för den ytterligare uppvärmningszonen (HZx) (jfr. „Inlärning utan Alpha IP Access Point (Standalone-drift)“ side 54).

7.3 Inlärning av rumsmanöverenheten på flera basstationer

För inlärning av en rumsmanöverenhet på flera Alpha IP basstationer (max. 2) måste basstationerna först kopplas ihop med varandra.

1. Tryck systemtangenten (A) av den första basstationen tills systemtangentens LED snabbt blinkar orange.
- ✓ Inlärningsläget är aktivt under 3 minuter.
2. Tryck den andra basstationens systemtangent (A) under 4 sekunder.



Efter en lyckad inlärningsprocess lyser LED grön. Upprepa åtgärden om LED lyser röd.

- ✓ Basstationerna är kopplade med varandra.
3. Rumsmanöverenheten kan nu enligt kapitel 7.1 läras in på uppvärmningszonerna av den andra basstationen.

7.4 Avläring av en rumsmanöverenhet från en uppvärmningszon

1. Välj kanalen på vilken rumsmanöverenheten skall inläras genom en kort tryckning av select-tangenten (B). 1x tryckning = HZ1 / 2x tryckning = HZ2.... 10x tryckning = HZ10

2. Håll systemtangenten (A) och Select-tangenten (B) tryckt, tills LED lampan på systemtangenten (A) på basstationen lyser grönt.



Är rumsmanöverenheten ansluten till flera Alpha IP basstationer, måste denna åtgärd utföras för varje basstation.



Vid denna procedur sker avlärnig av rumsmanöverenheten från alla värmezoner av den valda basstationen.

3. Återställning av rumsmanöverenheten till fabriksinställningar (jfr anvisning för resp. rumsmanöverenhet).

7.5 Inlärnig med Alpha IP Access Point

För styrning med Alpha IP appen måste inlärnigen av Alpha IP basstationen ske via Access Point (HAP 21001).



Innan omställning från standalone driften till driften via Alpha IP Access Point (HAP 21001) måste fabriksinställningarna för dem använda apparaterna återställas. Apparaternas inlärningsprocess sker därefter via Alpha IP appen.

Lär in apparaten enligt följande:

⇒ Alpha IP Acces Point är inrättad med Alpha IP appen (se anvisning HAP 21001).

1. Öppna Alpha IP appen i smartphonen.
2. Välj meny Inlärnig.
3. Tryck kort systemtangenten (A) till LED blinkar långsamt orange. Inlärningsläget är aktivt under 3 minuter.
4. Apparaten visas automatiskt i Alpha IP appen.
5. Mata in de sista fyra siffrorna av apparatnumret (SGTIN) eller skanna bifogad QR-kod. Apparatnumret finns under medföljande QR-koden resp. direkt på apparaten.



Efter en lyckad inlärningsprocess lyser LED grön. Upprepa åtgärden om LED lyser röd.

6. Följ anvisningar i appen.

8 Konfiguration

Alpha IP basstationens konfiguration sker via Alpha IP rumsmanöverenheten Display, Display S eller via Alpha IP Access Point tillsammans med Alpha IP appen.

8.1 Konfiguration med Alpha IP rumsmanöverenheten Display (Display S)

Tillvägagångssätt för att konfigurera Alpha IP basstationen med Alpha IP rumsmanöverenheten Display (Display S):

1. Tryck länge på ratten (E) för att öppna konfigurationsmenyn.
2. Välj symbolen „**FAL**“ och bekräfta valet med en kort tryckning.



Är rumsmanöverbrytaren inlärad på fler än en basstation, välj önskad basstation med ratten.

I konfigurationsmenyn för Alpha IP basstationen är parametrarna „UnP1/UnP2“ och kanalparametern „ChAn“ tillgängliga, över vilka pumpens led- och efterkörningstid, reduktionstemperaturer, tidsintervaller och många andra parametrar ändras. Nedanstående tabell visar de tillgängliga parametrar:

UnP1:

Parameter	Index	Värde	Betydelse
Frostskyddstemperatur	P024	3	Frostskydd inaktivt
		4	2,0 °C
		5	2,5 °C
	
		16 (default)	8,0 °C
	
		19	9,5 °C
20	10,0 °C		
Pumpstyrning	P025	0	aktivt, med lastutjämning, ställdonstyp NC
		1	aktiv, med lastutjämning Ställdonstyp NO
		2	aktiv, med lastsamling Ställdonstyp NC
		3	aktiv, med lastsamling Ställdonstyp NO
		4 (default)	inaktiv, med lastutjämning Ställdonstyp NC
		5	inaktiv, med lastutjämning Ställdonstyp NO
		6	inaktiv, med lastsamling Ställdonstyp NC
7	inaktiv, med lastsamling Ställdonstyp NO		
Nöddrift av Uppvärmningsläge	P026	0	0 %
		1	1 %
	
		25 (default)	25 %
	
		99	99 %
100	100 %		

ENG

DAN

NOR

FIN

SWE

POL

RUS

Parameter	Index	Värde	Betydelse
Nöddrift av Kylläge	P032	0 (default) 1 ... 99 100	0 % 1 % ... 99 % 100 %

UnP2:

Parameter	Index	Wert	Bedeutung
Varaktighet ventil- skyddsfunktion	P007	128 129 ... 133 (default) ... 138	0 minuter 1 minut ... 5 minuter ... 10 minuter
tidsintervall ventil- skyddsfunktion	P051	224 225 ... 238 (default) ... 251 252	0 dagar 1 dag ... 14 dagar ... 27 dagar 28 dagar

ChAn:

Parameter	Index	Värde	Betydelse
Ledtid pump (endast tillgänglig för Ch01)	P006	128 129 130 (default) ... 147 148	0 minut 1 minute 2 minuter ... 19 minuter 20 minuter
Varaktighet av pumpskyddsfunk- tionen (endast tillgänglig för Ch01)	P007	128 129 (default) ... 137 138	0 minut 1 minut ... 9 minuter 10 minuter
Pumpens efterkör- ningstid (endast tillgänglig för Ch01)	P008	128 129 130 (default) ... 147 148	0 minuter 1 minut 2 minuter ... 19 minuter 20 minuter
Minsta golvtempera- tur i förbindelse med en golvtemperatur- sensor	P045	10 11 ... 38 (default) ... 59 60	5.0 °C 5.5 °C ... 19.0 °C ... 29.5°C 30.0°C

ENG

DAN

NOR

FIN

SWE

POL

RUS

Parameter	Index	Värde	Betydelse	
Luftfuktighetsgräns	P050	40 ... 80 168 ... 188 (default) ... 208	40 %; inaktivt ... 80 %; inaktivt 40 %; aktivt ... 60 %; aktivt ... 80 %; aktivt	* inaktiv: FAL aktiverar driven i kyl drift inte automatiskt. ** aktiv: FAL aktiverar driven i kyl drift automatiskt.
Tidsintervall för pumpskyddsfunktionen (endast tillgänglig för Ch01)	P051	225 226 ... 238 ... 251 252	1 dag 2 dagar ... 14 dagar ... 27 dagar 28 dagar	
Kylning i kylläge	P052	0 1 (default)	inaktivt aktivt	
Uppvärmning i uppvärmningsläge	P053	0 1 (default)	inaktivt aktivt	
Rum med/utan främmande värmekälla	P054	0 (default) 1 2	utan med spis med handduksvärmare	
Val av uppvärmningssystem	P055	0 (default) 1 2 3 4	Golvvärma standard Golvvärme lågenergi Radiator Konvektor passiv Konvektor aktiv	

9 Indikationer

9.1 LED systemknapp

Indikation	Betydelse	Lösning
Kort orange blinkning	Radioöverföring/Sändningsförsök/Dataöverföring	Vänta tills överföringen är avslutad.
1x långt grönt ljus	Åtgärden bekräftad	Användningen kan fortsätta.
Kort orange blinkning (var 10e sek.)	Inlärningsläge aktivt	Ange de sista fyra siffror av apparatens serienummer som bekräftelse.
1x långt rött ljus	Åtgärden misslyckad eller Duty Cycle-Limituppnådd	Försök på nytt.
6x lång röd blinkning	Apparaten trasig	Observera indikationen i appen eller kontakta återförsäljaren.
1x orange och 1x grönt ljus	Testindikation	Fortsätt när testindikation har slacknad.

ENG

DAN

NOR

FIN

SWE

POL

RUS

9.2 LED uppvärmningszoner

Indikation	Betydelse	Lösning
Långsam blinkning	Nöd drift aktiv	Byt väggtermostatens batterier, utför en radiotest, positionera eventuellt väggtermostaten på nytt, byt ut trasig väggtermostat.
Dubbel, kort blinkning	Radiokontakt till väggtermostaten störd	Ändra väggtermostatens position eller sätt in en repeater.

10 Rengöring

Använd en torr, mjuk, från lösningsmedel fri trasa för rengöring.

11 Återställa fabriksinställningar

Genom återställning av fabriksinställningarna tappas alla gjorda inställningar.

Alpha IP Access Point (appen)

1. Ta bort enheten från Alpha IP.

Standalone-drift

1. Tryck systemknappen (a) under fyra sekunder tills den snabbt blinkar orange.
 2. Släpp systemknappen.
 3. Tryck systemknappen på nytt tills den lyser grönt.
 4. Släpp systemknappen igen.
- ✓ Fabriksinställningarna är återställda.
 - ✓ Apparaten utför en nystart.

12 Urdrifttagning



WARNING

Livsfara genom elektrisk spänning som ligger på basstationen!

- Apparaten får endast öppnas av auktoriserad personal.
 - Stäng av nätspänningen innan öppnande och säkra mot återinkoppling.
 - Koppla bort påliggande främmande spänningar och säkra mot återinkoppling.
1. Lossa alla befintliga kablar.
 2. Demontera apparaten och kasta enligt föreskrifterna.

13 Avfallshantering



Apparaten får inte kastas med hushållssopor. Elektronisk utrustning måste kasseras enligt direktivet om använda elektriska och elektroniska apparater hos lokala återvinningsställen.

Spis treści

1	Informacje o niniejszej instrukcji	62
1.1	Ważność i przechowywanie instrukcji oraz jej przekazanie innym pomiotom	62
1.2	Symbole	62
2	Bezpieczeństwo	62
2.1	Użytkowanie w sposób zgodny z przeznaczeniem	62
2.2	Zasady bezpieczeństwa	62
3	Funkcje	63
4	Przegląd urządzenia	64
4.1	Wyświetlacze i elementy obsługi	64
4.2	Przylączy	64
4.3	Dane techniczne	65
5	Montaż	66
5.1	Montaż szyny kapeluszowej	66
5.2	Montaż natynkowy (tylko wersje 230 V)	66
6	Przylączy elektryczne	66
6.1	Otwieranie obudowy	67
6.2	Przylączy zasilania	67
6.3	Podłączenie serwonapędów	67
6.4	Podłączenie pompy (opcja)	67
6.4.1	Aktywacja lub deaktywacja sterownika pompy (stacja bazowa)	68
6.4.2	Aktywacja lub deaktywacja sterownika pompy (urządzenie do obsługi pomieszczenia Display)	68
7	Rozruch	68
7.1	Przyuczenie bez Alpha IP Access Point (Tryb Standalone)	69
7.2	Urządzenie do obsługi pomieszczenia - przyuczenie do kilku stref grzania	69
7.3	Urządzenie do obsługi pomieszczenia - przyuczenie dla różnych stacji bazowych	69
7.4	Urządzenie do obsługi pomieszczenia - odłączenie od strefy grzania	70
7.5	Przyuczenie z Alpha IP Access Point	70
8	Konfiguracja	71
8.1	Konfiguracja z urządzeniem do obsługi pomieszczenia Alpha IP Display (S)	71
9	Wyświetlacz	74
9.1	Dioda LED przycisku systemowego	74
9.2	Dioda LED strefy grzejne	75
10	Czyszczenie	75
11	Powrót do ustawień fabrycznych	75
12	Wyłączenie z ruchu	75
13	Utylizacja	76

ENG

DAN

NOR

FIN

SWE

POL

RUS

1 Informacje o niniejszej instrukcji

1.1 Ważność i przechowywanie instrukcji oraz jej przekazanie innym pomiotom

Instrukcja niniejsza dotyczy stacji bazowej Alpha IP. Instrukcja zawiera informacje, ważne do rozruchu urządzenia. Przed rozpoczęciem prac przy użyciu niniejszego urządzenia należy przeczytać całą instrukcję ze zrozumieniem. Instrukcję należy przechowywać i przekazać następnym użytkownikom.



Niniejsza instrukcja oraz dodatkowe informacje o systemie Alpha IP są dostępne w ciągle aktualnej wersji w internecie pod adresem www.alphaip.de.

1.2 Symbole

W niniejszej instrukcji zastosowano następujące symbole:



Ostrzeżenie przed porażeniem prądem



Informacja: Oznacza ważną lub korzystną informację.



Warunek



Rezultat przeprowadzonego działania

- Lista o nieistotnej kolejności pozycji

- 1., 2. Lista o istotnej kolejności pozycji

ENG

DAN

NOR

FIN

SWE

POL

RUS

2 Bezpieczeństwo

2.1 Użytkowanie w sposób zgodny z przeznaczeniem

Stacja bazowa Alpha IP stanowi element składowy systemu Alpha IP i służy do

- instalacji w pomieszczeniach o charakterze mieszkalnym i podobnym
- do zabudowy pojedynczego układu regulacji systemu do 10 stref (zależnie od użytego typu) systemów grzewczych i chłodniczych.
- do podłączenia do 15 napędów regulacyjnych i 10 urządzeń do obsługi pomieszczeń (zależnie od użytego typu).
- do podłączenia napędów regulacyjnych o sposobie działania NC (Normaly closed) lub NO (Normaly open).
- do podłączenia do zasilania pompy.

Każdy inny sposób użytkowania, zmiany i przebudowy są kategorycznie zakazane. Użycie urządzenia w sposób niezgodny z przeznaczeniem prowadzi do zagrożenia, za które producent nie ponosi odpowiedzialności, oraz do utraty praw wynikających z gwarancji oraz wykluczenia odpowiedzialności.

2.2 Zasady bezpieczeństwa

W celu unikania wypadkom oraz powstaniu szkód osobowych i materialnych należy stosować się do wszelkich zasad bezpieczeństwa, zawartych w niniejszej instrukcji. Nie przejmuje się odpowiedzialności za wystąpienie szkód osobowych i materialnych z powodu niewłaściwej obsługi lub niestosowania się do informacji o zagrożeniach. W takich przypadkach wygasa prawo do gwarancji. Nie przejmuje się odpowiedzialności za pośrednie następstwa zaistniałych szkód.

**OSTRZEŻENIE****Zagrożenie dla życia spowodowane przez napięcie elektryczne stacji bazowej!**

- Przed otwarciem należy wyłączyć zasilanie i zabezpieczyć przed ponownym włączeniem.
- Do otwarcia urządzenia dopuszczono jedynie autoryzowanych, profesjonalnych pracowników.
- Przed otwarciem należy wyłączyć podłączone do urządzenia zasilanie obce i zabezpieczyć je przed ponownym włączeniem.
- Należy użytkować wyłącznie produkt, którego stan techniczny jest nienaganny.
- Nie należy użytkować urządzenia bez osłony.
- Osoby (dotyczy również dzieci) o ograniczonych możliwościach cielesnych, wykazujące niepełnosprawności w zakresie narządów zmysłów oraz ograniczonych zdolnościach intelektualnych, wykazujące brak doświadczenia lub wiedzy, nie powinny obsługiwać urządzenie ani korzystać z niego. W razie konieczności osoby wymienione powyżej wymagają nadzoru osoby odpowiedzialnej za ich bezpieczeństwo lub odpowiedniego przyuczenia w zakresie użytkowania produktu.
- Należy dopilnować, aby dzieci nie bawiły się produktem ani opakowaniem. W razie konieczności należy dzieci objąć nadzorem.
- W razie awarii należy odłączyć od zasilania cały system regulacji pojedynczego pomieszczenia.
- Należy przestrzegać ograniczeń możliwości urządzenia oraz warunków otoczenia.
- Kabel łączący urządzenie z podłączonymi odbiornikami należy tak ułożyć, aby nie spowodował zagrożenia dla osób ani zwierząt domowych (np. umożliwiając potknięcie).
- Urządzenie należy użytkować w otoczeniu suchym, wolnym od pyłów.
- Nie należy narażać urządzenia na wpływ wilgoci, drgań, ciągłego nasłonecznienia lub napromienienia cieplnego, chłodu ani obciążeń mechanicznych.

3 Funkcje

Stacja bazowa Alpha IP pozwala na regulację systemu ogrzewania/chłodzenia podłogowego w każdym pomieszczeniu. Stacja bazowa rejestruje i analizuje wartości temperatury zadanej i rzeczywistej, których pomiar odbywa się w urządzeniach do obsługi pomieszczeń. Stosownie do tych wartości odbywa się regulacja temperatury w pomieszczeniach za pośrednictwem podłączonych serwonapędów w celu uzyskania zadanej wartości temperatury. Opcjonalnie podłącza się pompę cyrkulacyjną do stacji bazowej, która nią steruje lub zapewnia zasilanie energią elektryczną (zależnie od modelu).



Zasięg wewnątrz pomieszczeń może być znacznie odmienny od zasięgu na obszarze zewnętrznym (na wolnym powietrzu).

Komunikacja z innymi elementami odbywa się za pomocą protokołu radiowego Homematic (HmIP). Transmisja radiowa odbywa się na drodze niewyłącznej, dlatego nie wyklucza się możliwości zakłóceń. Zakłócenia mogą być spowodowane np. w przypadku przełączenia, korzystania z silników elektrycznych lub uszkodzonych elektronarzędzi.

4 Przegląd urządzenia

4.1 Wyświetlacze i elementy obsługi

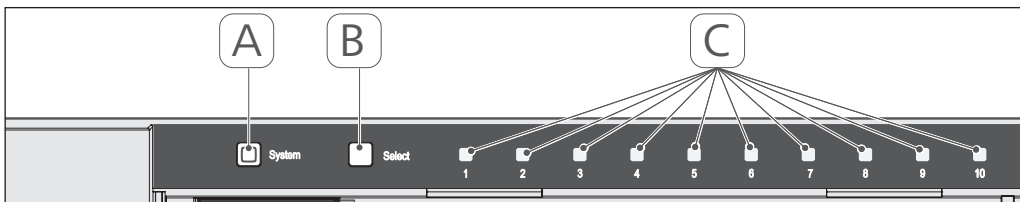

- (A) Przycisk systemowy i LED
- (B) Przycisk Select i LED
- (C) Strefy grzejne 1-10 (wariant z 10 strefami) lub strefy grzejne 1-6 (wariant z 6 strefami)

4.2 Przyłącza

24 V

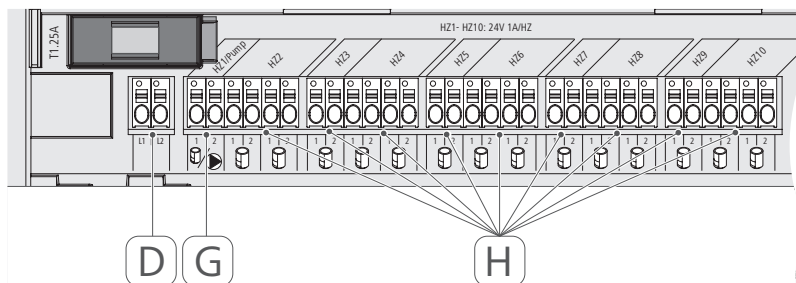

230 V

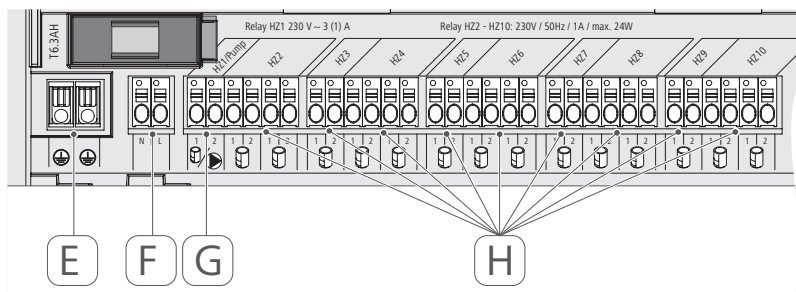

- (D) Tylko wariant 24 V: Przyłącze transformatora sieciowego
- (E) Tylko wariant 230 V: Przyłącze przewodów ochronnych 1 i 2
- (F) Przyłącze sieciowe N/L
- (G) Przyłącze napędu regulacyjnego / Przyłącze pompy cyrkulacyjnej
- (H) Przyłącze napędu regulacyjnego (zależnie od wariantu do 15 napędów regulacyjnych)

4.3 Dane techniczne

Skrócony opis urządzenia	FAL 21001-06	FAL 21001-10	FAL 41011-06	FAL 41011-10
Napięcie zasilania	230 V / ±15% / 50 Hz		24 V / ±20% / 50 Hz	
Pobór prądu	6,3 A		1,25 A	
Zabezpieczenie	T6.3AH		T1.25A	
Liczba stref grzejnych	6	10	6	10
Liczba napędów	9	15	9	15
Moc złączalna strefy grzejnej 1	1380 W		24 W	
Moc złączalna strefy grzejnej 2...6 / 2...10	230 W		24 W	
Maks. Obciążenie znamionowe wszystkich napędów		24 W		
Rodzaj i przekrój przewodu	przewody nieruchome i elastyczne, 0,75 - 1,5 mm ²			
Stopień ochrony	IP20			
Klasa ochrony	I		III	
Moc podłączeniowa (Pompy)	3 A, 200 VA indukcyjne			
Temperatura otoczenia	od 0 do 50°C			
Wymiary (S x W x G)	225 x 75 x 52 mm			
Wymiary Transformatora (S x W x G)	80 x 75 x 52 mm			
Ciężar	550 g	566 g	268 g	282 g
Ciężar transformatora	-			
Częstotliwość fal radiowych	868,3 MHz/869,525 MHz			
Kategoria odbiornika	SRD category 2			
Typ. Zasięg transmisji	270 m (poza budynkiem)			
Duty Cycle	< 1% na h/< 10% na h			
Dyrektywy	2014/53/EU	Urządzenia radiowe	2014/30/EU	Zgodność elektromagnetyczna
	2011/65/EU	RoHS 1999/5/WE		

5 Montaż

5.1 Montaż szyny kapeluszowej

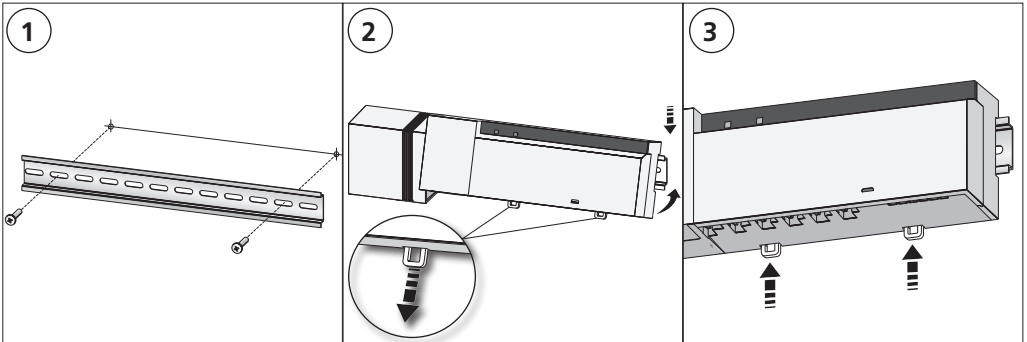

5.2 Montaż natynkowy (tylko wersje 230 V)

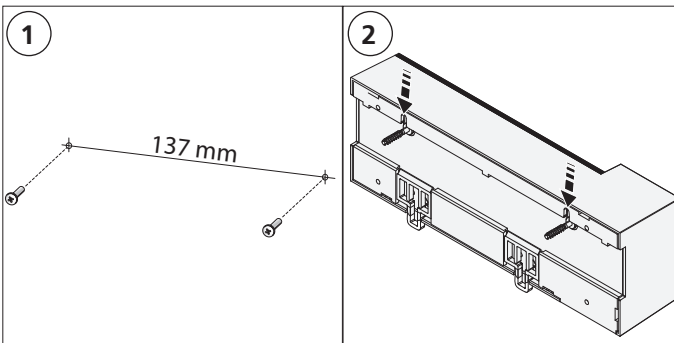

6 Przyłącze elektryczne



OSTRZEŻENIE

Zagrożenie dla życia spowodowane przez napięcie elektryczne stacji bazowej!

- Do otwarcia urządzenia dopuszczono jedynie autoryzowanych, profesjonalnych pracowników.
- Przed otwarciem należy wyłączyć zasilanie i zabezpieczyć przed ponownym włączeniem.
- Przed otwarciem należy wyłączyć podłączone do urządzenia zasilanie obce i zabezpieczyć je przed ponownym włączeniem.

Montaż regulatora dla jednego pomieszczenia zależy od indywidualnych czynników i wymaga starannego zaplanowania i realizacji przez instalatora. Stosuje się następujące przekroje zacisków wtykowych / końcówek zaciskowych:

- przewód lity: 0,5 - 1,5 mm²
- przewód elastyczny: 1,0 - 1,5 mm²
- Końcówki przewodu - zdjęta izolacja na odległości 8-9 mm

Przewody napędów mogą być użyte wraz z końcówkami żył, zamontowanymi w zakładzie producenta.

ENG

DAN

NOR

FIN

SWE

POL

RUS

6.1 Otwieranie obudowy

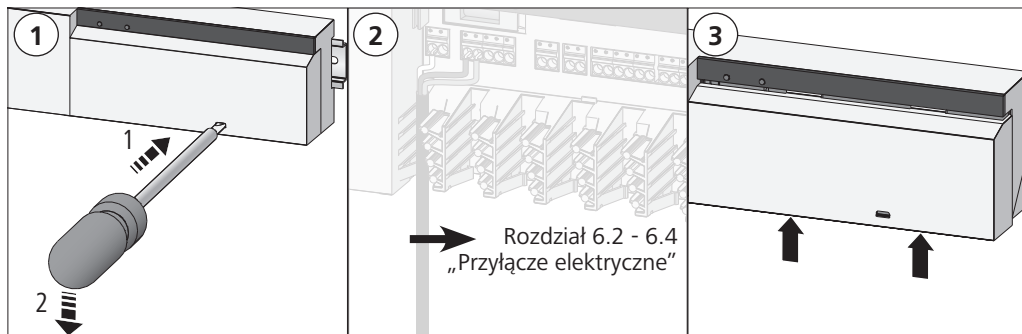

6.2 Przyłącze zasilania

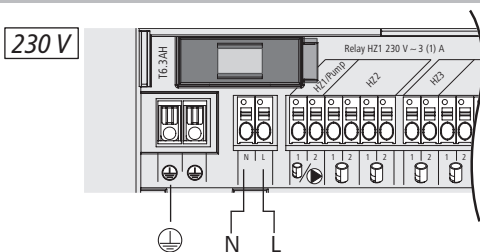
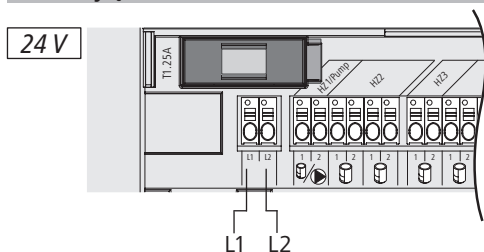

6.3 Podłączenie serwonapędów

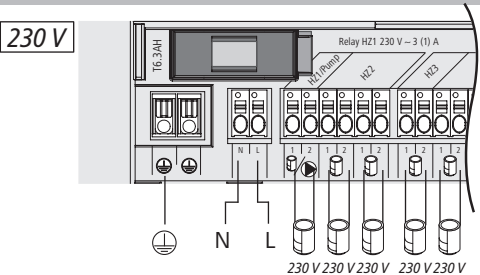
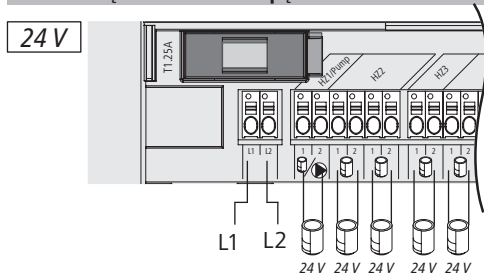

6.4 Podłączenie pompy (opcja)

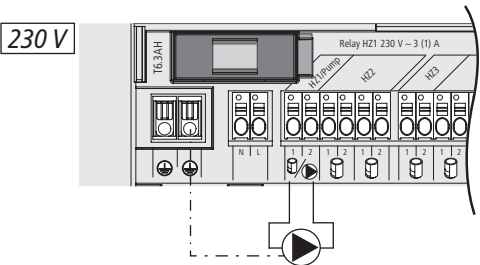
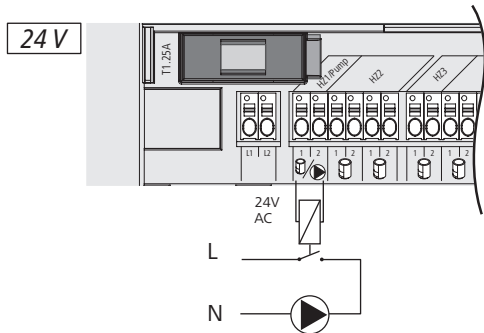

Możliwe jest użycie strefy grzewczej 1 (HZ1) alternatywnie do sterownika pompy cyrkulacyjnej. Okablowanie pompy cyrkulacyjnej odbywa się za pośrednictwem zacisku przyłączowego (G) w sposób następujący:



Aktywacja lub deaktywacja sterownika pompy odbywa się bezpośrednio z pozycji stacji bazowej lub za pośrednictwem urządzenia do obsługi pomieszczeń Alpha IP Display.

6.4.1 Aktywacja lub deaktywacja sterownika pompy (stacja bazowa)

1. Przynaciąć i przytrzymać przycisk Select (B) stacji bazowej Alpha IP przez około 4 sekundy, aż dioda LED strefy grzejnej HZ1 będzie pulsowała światłem zielonym:

Wyświetlacz		Znaczenie
<p>Czas trwania w sek.</p> <p>0 0,1 0,2 0,3 0,4</p> <p>HZ1 </p>	<p>Pompa nieaktywna (UnP1: P025, wartość 4)</p>	
<p>Czas trwania w sek.</p> <p>0 0,5 1,0 1,5 2,0</p> <p>HZ1 </p>	<p>Pompa aktywna (UnP1: P025, wartość 0)</p>	

2. Przełączenie pompy ze stanu aktywnego na nieaktywny lub z nieaktywnego na aktywny: Przynaciąć i przytrzymać przycisk Select (B) przez około 4 sekundy.
3. Nie wprowadzać zmian i opuścić menu: Wcisnąć krótko przycisk „Select” (B).

6.4.2 Aktywacja lub deaktywacja sterownika pompy (urządzenie do obsługi pomieszczenia Display)

Urządzenie do obsługi pomieszczenia Alpha IP Display umożliwia przyporządkowanie różnych parametrów do sterownika pompy. W tym celu należy zmienić parametr P025 w menu UnP1 (por. „Konfiguracja” strona 71) stosownie do wymogów.



W celu parametryzacji urządzenia do obsługi pomieszczenia Alpha IP powinno być przyuczone do HZ1. To urządzenie może być użyte do dalszych stref grzejnych.

7 Rozruch

W celu rozruchu stacji bazowej Alpha IP konieczne jest przyuczenie do stacji bazowej co najmniej jednego urządzenia do obsługi pomieszczenia Alpha IP Display, Display S lub Analog. Alternatywną możliwością stanowi integracja stacji bazowej z Alpha IP Access Point za pośrednictwem App w systemie Alpha IP. W przypadku użytkowania bez Access Point konfiguracja stacji bazowej odbywa się za pomocą urządzenia do obsługi pomieszczenia Alpha IP Display.

1. Zasilanie stacji bazowej Alpha IP.
 - ✓ Nastąpi aktywacja wszystkich stref grzejnych stacji bazowej na 10 minut w celu odblokowania funkcji First-Open powiązanych napędów regulacyjnych.
 - ✓ W ciągu pierwszych 30 minut po pierwszym zasilaniu nastąpi 2-punktowa nastawa.
2. Zależnie od wersji konfiguracji systemu należy postępować według rozdziału 7.1 lub 7.2.

7.1 Przyłączenie bez Alpha IP Access Point (Tryb Standalone)



Podczas przyłączania należy zachować minimalną odległość pomiędzy urządzeniami, wynoszącą 50 cm.



Jeżeli nie nastąpi przyłączenie, tryb przyłączania ulega automatycznej deaktywacji po 3 minutach.

- Wybrać kanał przyłączenia urządzenia do obsługi pomieszczenia poprzez krótkotrwałe wciśnięcie przycisku Select (B). 1x przycisnąć HZ1 / 2x przycisnąć = HZ2.... 10x przycisnąć = HZ10
- ✓ Dioda, przynależna do strefy grzewczej, świeci się.
- Wcisnąć przez 4 sekundy przycisk systemowy (A), aż dioda LED przycisku systemowego będzie szybko pulsować światłem pomarańczowym.
- ✓ Tryb przyłączenia wybranego kanału aktywny jest przez 3 minuty.



Przerwanie procesu przyłączenia możliwe jest przez ponowne, krótkie przyciśnięcie przycisku przyłączenia. Potwierdza to zapalenie się diody LED urządzenia na czerwono.

- Przycisk systemowy urządzenia do obsługi pomieszczenia należy przyciskać co najmniej 4 sekundy w celu aktywacji trybu przyłączenia.
- ✓ Dioda LED urządzenia do obsługi pomieszczenia świeci światłem pomarańczowym. Dalsze informacje w tym zakresie znajdują się w podręcznikach użytkownika urządzeń do obsługi pomieszczenia Alpha IP.



Po procesie przyłączenia, zakończonym powodzeniem, dioda LED świeci światłem zielonym. Jeżeli dioda LED świeci światłem czerwonym należy powtórzyć proces.

7.2 Urządzenie do obsługi pomieszczenia - przyłączenie do kilku stref grzania

W pomieszczeniach, w których występuje wiele obwodów grzewczych/chłodniczych możliwe jest przyłączenie jednego urządzenia do obsługi pomieszczeń do wielu stref grzewczych/chłodniczych (maks. 10). W tym celu należy powtórzyć proces przyłączania z tym samym urządzeniem do obsługi pomieszczenia dla dodatkowej strefy grzewczej (HZx) (por. „Przyłączenie bez Alpha IP Access Point (Tryb Standalone)” strona 69).

7.3 Urządzenie do obsługi pomieszczenia - przyłączenie dla różnych stacji bazowych

W celu przyłączenia urządzenia do obsługi pomieszczeń do wielu stacji bazowych Alpha IP (maks. 2) należy w pierwszej kolejności wykonać wzajemne sprzężenie tych stacji bazowych.

- Wcisnąć przez 4 sekundy przycisk systemowy (A) pierwszej stacji bazowej, aż dioda LED przycisku systemowego będzie szybko pulsować światłem pomarańczowym.
- ✓ Tryb przyłączenia aktywny jest przez 3 minuty.
- Wcisnąć przez 4 sekundy przycisk systemowy (A) drugiej stacji bazowej.

ENG

DAN

NOR

FIN

SWE

POL

RUS



Po procesie przyłączenia, zakończonym powodzeniem, dioda LED świeci światłem zielonym. Jeżeli dioda LED świeci światłem czerwonym należy powtórzyć proces.

✓ Stacje bazowe są sprzężone.

3. Teraz możliwe jest przyłączenie urządzenia do obsługi pomieszczenia do stref grzejnych drugiej stacji bazowej, jak opisano w rozdziale 7.1.

7.4 Urządzenie do obsługi pomieszczenia - odłączenie od strefy grzania

1. Wybrać kanał rezygnacji z przyłączenia urządzenia do obsługi pomieszczenia poprzez krótkotrwałe wciśnięcie przycisku Select (B). 1x przycisnąć = HZ1 / 2x przycisnąć = HZ2.... 10x przycisnąć = HZ10
2. Wcisnąć i przytrzymać przycisk systemowy (A) i przycisk Select (B), aż dioda LED przycisku systemowego (A) stacji bazowej zaświeci się zielonym światłem.



Jeżeli urządzenie do obsługi pomieszczenia jest zalogowane na kilku stacjach bazowych Alpha IP, należy przeprowadzić ten proces dla każdej stacji bazowej.



Podczas tego procesu przyłączenie urządzenia do obsługi pomieszczeń do wybranych stacji bazowych zostanie usunięte dla wszystkich stref grzewczych.

3. Powrót do ustawień fabrycznych urządzenia do obsługi pomieszczenia (por. instrukcja urządzenia do obsługi pomieszczenia).

7.5 Przyłączenie z Alpha IP Access Point

W przypadku sterowania za pomocą Alpha IP App przyłączenie stacji bazowej Alpha IP powinno nastąpić za pośrednictwem Access Point (HAP 21001).



Przed przełączeniem z trybu Standalone na tryb realizowany za pośrednictwem Alpha IP Access Point (HAP 21001) należy przywrócić ustawienia fabryczne użytych urządzeń. Proces przyłączenia urządzeń zostanie przeprowadzony następnie za pośrednictwem Alpha IP App.

Przyłączenie urządzenia odbywa się w następujący sposób:

⇒ Urządzenie Alpha IP Access Point odbyło się za pomocą Alpha IP App (patrz instrukcja HAP 21001).

1. Otworzyć Alpha IP App na smartfonie.
2. Wybrać punkt menu Przyłączenie urządzenia.
3. Wcisnąć krótko przycisk systemowy (A), aż dioda LED przycisku systemowego będzie wolno pulsować światłem pomarańczowym. Tryb przyłączenia aktywny jest przez 3 minuty.
4. Urządzenie pojawia się automatycznie w Alpha IP App.
5. W celu potwierdzenia należy wprowadzić cztery ostatnie cyfry numeru urządzenia (SGTIN) lub zeskanować dołączony kod QR. Numer urządzenia znajduje się na dołączonym kodzie QR lub bezpośrednio na urządzeniu.



Po procesie przyuczenia, zakończonym powodzeniem, dioda LED świeci światłem zielonym. Jeżeli dioda LED świeci światłem czerwonym należy powtórzyć proces.

6. Należy postępować według poleceń App.

8 Konfiguracja

Konfiguracja stacji bazowej Alpha IP odbywa się za pomocą urządzenia do obsługi pomieszczenia Display, Display S lub za pośrednictwem Alpha IP Access Point w połączeniu z Alpha IP App.

8.1 Konfiguracja z urządzeniem do obsługi pomieszczenia Alpha IP Display (S)

Konfiguracja stacji bazowej Alpha IP odbywa się za pomocą urządzenia do obsługi pomieszczenia Display S w sposób następujący:

1. Przycisnąć i przytrzymać pokrętkę regulacyjną (E) w celu otwarcia menu konfiguracji.
2. Wybrać symbol „**FAL**” i potwierdzić wybór krótkim przyciśnięciem.



Jeżeli urządzenie do obsługi pomieszczenia przyuczone jest do więcej niż jednej stacji bazowej, należy pokrętkę wybrać pożądaną stację bazową.

W menu konfiguracyjnym dla stacji bazowej Alpha IP obecne są parametry urządzenia „UnP1/UnP2” i parametry kanału „ChAn”, służą one do zmiany czasu rozbiegu i dobiegu pompy, obniżenia temperatury, interwałów czasowych i wielu innych parametrów. Poniższa tabela pozwala na zapoznanie się z dostępnymi parametrami.

UnP1:

Parametr	Indeks	Wartość	Znaczenie
Temperatura ochrony przed mrozem	P024	3	Ochrona przed mrozem jest nieaktywna
		4	2,0°C
		5	2,5°C
	
		16 (default)	...
		...	8,0°C
		19	...
20	9,5°C		
			10,0°C

Parametr	Indeks	Wartość	Znaczenie
Sterownik pompy Wyrównanie obciążenia: Strefy grzejne włączane są w miarę możliwości według kolejności Obciążenie zbiorcze: Strefy grzejne włączane są w tym samym czasie. Typ napędów regulacyjnych: NC - Normally Closed (bez napięcia zamknięte) NO - Normally Open (bez napięcia otwarte) *Jeżeli HZ1 będzie użyty jako sterownik pompy, wymaga się przyłączenia do tej strefy grzejnej termostatu ściennego, jeżeli dostosowanie parametrów pompy jest konieczne.	P025	0	aktywne, z wyrównaniem obciążenia, typ napędu regulacyjnego NC
		1	aktywne, z wyrównaniem obciążenia Typ napędu regulacyjnego NO
		2	aktywne, z obciążeniem zbiorczym Typ napędu regulacyjnego NC
		3	aktywne, z obciążeniem zbiorczym Typ napędu regulacyjnego NO
		4 (default)	nieaktywne, z wyrównaniem obciążenia Typ napędu regulacyjnego NC
		5	nieaktywne, z wyrównaniem obciążenia Typ napędu regulacyjnego NO
		6	nieaktywne, z obciążeniem zbiorczym Typ napędu regulacyjnego NC
7	nieaktywne, z obciążeniem zbiorczym Typ napędu regulacyjnego NO		
Tryb awaryjny w Trybie grzania	P026	0	0%
		1	1%
	
		25 (default)	25%
	
		99	99%
100	100%		
Tryb awaryjny w Trybie chłodzenia	P032	0 (default)	0%
		1	1%
	
		99	99%
		100	100%

UnP2:

Parametr	Indeks	Wartość	Znaczenie
Czas trwania funkcji ochrony zaworu	P007	128	0 minut
		129	1 minut
	
		133 (default)	5 minut
		138	10 minut
Interwał czasowy funkcji ochrony zaworu	P051	224	0 dni
		225	1 dzień
	
		238 (default)	14 dni
		251	27 dni
252	28 dni		

ChAn:

Parametr	Indeks	Wartość	Znaczenie
Czas rozbiegu pompy (dostępne tylko dla Ch01)	P006	128 129 130 (default) ... 147 148	0 minut 1 minuta 2 minuty ... 19 minut 20 minut
Czas trwania funkcji ochrony pompy (dostępne tylko dla Ch01)	P007	128 129 (default) ... 137 138	0 minut 1 minuta ... 9 minut 10 minut
Czas dobiegu pompy (dostępne tylko dla Ch01)	P008	128 129 130 (default) ... 147 148	0 minut 1 minuta 2 minuty ... 19 minut 20 minut
Minimalna temperatura podłogi w połączeniu z czujnikiem temperatury podłogi	P045	10 11 ... 38 (default) ... 59 60	5.0°C 5.5°C ... 19.0°C ... 29.5°C 30.0°C
Granica wilgotności powietrza	P050	40 ... 80 168 ... 188 (default) ... 208	40%, nieaktywna ... 80%, aktywna 40%, aktywna ... 60%, aktywna ... 80%, aktywna
Interwał czasowy funkcji ochrony pompy (dostępne tylko dla Ch01)	P051	225 226 ... 238 ... 251 252	1 dzień 2 dni ... 14 dni ... 27 dni 28 dni
Chłodzenie w trybie chłodzenia	P052	0 1 (default)	nieaktywny aktywny
Ogrzewanie w trybie ogrzewania	P053	0 1 (default)	nieaktywny aktywny

* nieaktywne: FAL nie doprowadza automatycznie napędów w trybie chłodzenia.

** aktywne: FAL automatycznie doprowadza napędy w trybie chłodzenia.

ENG

DAN

NOR

FIN

SWE

POL

RUS

Parametr	Indeks	Wartość	Znaczenie
Powierzchnia z obcym źródłem ciepła / bez obcego źródła ciepła	P054	0 (default) 1 2	brak z kominem z grzejnikiem do suszenia ręczników
Wybór systemu grzania	P055	0 (default) 1 2 3 4	Ogrzewanie podłogowe Standard Ogrzewanie podłogowe niskoenergetyczne Radiator Konwektor pasywny Konwektor aktywny

9 Wyświetlacz

9.1 Dioda LED przycisku systemowego

Wyświetlacz	Znaczenie	Rozwiązanie
Krótkie, pomarańczowe impulsy świetlne	Transmisja radiowa / Próba wysyłki / Transmisja danych	Proszę czekać do zakończenia transmisji.
1x długie, zielone światło	Proces potwierdzony	Możliwa jest kontynuacja obsługi
Krótkie, pomarańczowe impulsy świetlne (co 10 s)	Aktywny tryb przyuczania	W celu potwierdzenia należy podać ostatnie cztery cyfry numeru serii urządzenia.
1x długie, czerwone światło	Proces zakończony niepowodzeniem lub osiągnięto limit Duty Cycle	Należy spróbować ponownie
6x długie, czerwone światło	Urządzenie niesprawne	Należy zapoznać się z komentarzem w App lub zwrócić się do dystrybutora.
1x impuls światła pomarańczowego 1x impuls światła zielonego	Ekran kontrolny	Po zniknięciu ekranu kontrolnego możliwa jest kontynuacja.

ENG

DAN

NOR

FIN

SWE

POL

RUS

9.2 Dioda LED strefy grzejne

Wyświetlacz	Znaczenie	Rozwiązanie
Wolne pulsowanie	Aktywny tryb awaryjny	Wymienić baterie termostatów ściennych, przeprowadzić test połączenia radiowego, wykonać ponowne pozycjonowanie termostatu ściennego, wymienić uszkodzone termostaty ścienne.
Podwójne, krótkie pulsowanie	Zakłócenie połączenia radiowego z termostatami ściennymi	Zmienić pozycję termostatów ściennych lub zastosować Repetaer.

10 Czyszczenie

Urządzenie należy czyścić za pomocą suchej, miękkiej ściereczki, nie należy stosować rozpuszczalników.

11 Powrót do ustawień fabrycznych

Przywrócenie ustawień fabrycznych powoduje utratę wszystkich wprowadzonych ustawień.

Alpha IP Access Point (app)

1. Usuń urządzenie z Alpha IP.

Tryb Standalone

1. Przycisnąć przycisk systemowy (A) i przytrzymać 4 sekundy, aż zacznie szybko pulsować światłem pomarańczowym.
 2. Zwolnić przycisk systemowy.
 3. Następnie należy ponownie przycisnąć i przytrzymać przycisk systemowy przez 4 sekundy, aż zaświeci się na zielono.
 4. Ponownie zwolnić przycisk systemowy.
- ✓ Nastąpi powrót do ustawień fabrycznych.
 - ✓ Urządzenie wykonuje restart systemu.

12 Wyłączenie z ruchu**OSTRZEŻENIE****Zagrożenie dla życia spowodowane przez napięcie elektryczne stacji bazowej!**

- Do otwarcia urządzenia dopuszczono jedynie autoryzowanych, profesjonalnych pracowników.
- Przed otwarciem należy wyłączyć zasilanie i zabezpieczyć przed ponownym włączeniem.
- Przed otwarciem należy wyłączyć podłączone do urządzenia zasilanie obce i zabezpieczyć je przed ponownym włączeniem.

1. Wszelkie kable należy odłączyć.
2. Urządzenie należy zdemontować i poddać utylizacji w sposób zgodny z przepisami.

13 Utylizacja



Nie należy wyrzucać urządzenia do zasobnika na odpad domowy! Zgodnie z dyrektywą, dotyczącą zużytych urządzeń elektrycznych i elektronicznych, należy dostarczyć zużyte urządzenia elektroniczne do punktu zbiórki.

ENG

DAN

NOR

FIN

SWE

POL

RUS

Содержание

1	Об этом руководстве	77
1.1	Действие, хранение и передача руководства	77
1.2	Символы	77
2	Безопасность	77
2.1	Использование по назначению	77
2.2	Инструкции по технике безопасности	77
3	Функция	78
4	Обзор устройства	79
4.1	Индикаторы и элементы управления	79
4.2	Разъемы	79
4.3	Технические характеристики	80
5	Монтаж	81
5.1	Монтаж монтажной шины	81
5.2	Открытый монтаж (только для версий 230 В)	81
6	Подключение	81
6.1	Открытие корпуса	82
6.2	Подключение электропитания	82
6.3	Подключение позиционных приводов	82
6.4	Подключение насоса (опция)	82
6.4.1	Активация и деактивация системы управления насосом (базовый модуль)	83
6.4.2	Активация и деактивация системы управления насосом (комнатная панель управления Дисплей)	83
7	Ввод в эксплуатацию	83
7.1	Настройка без точки доступа Alpha IP (автономный режим)	84
7.2	Настройка комнатной панели управления на несколько зон отопления	84
7.3	Настройка комнатной панели управления на несколько базовых модулей	84
7.4	Отмена настройки комнатной панели управления на одну из зон отопления	85
7.5	Настройка с точкой доступа Alpha IP	85
8	Конфигурация	86
8.1	Конфигурация с комнатной панелью управления Alpha IP Дисплей (S)	86
9	Индикаторы	89
9.1	Светодиодная кнопка System	89
9.2	Светодиодная Зоны отопления	90
10	Очистка	90
11	Восстановление заводских настроек	90
12	Вывод из эксплуатации	91
13	Утилизация	91

1 Об этом руководстве

1.1 Действие, хранение и передача руководства

Настоящее руководство действительно для базового модуля Alpha IP. Руководство содержит информацию по вводу устройства в эксплуатацию. Приступая к работе с устройством, следует внимательно полностью прочитать настоящее руководство. Руководство следует хранить и передавать следующим пользователям.



Это руководство, а также дополнительная системная информация по Alpha IP в актуальной редакции постоянно доступны в Интернете на странице www.alphaip.de.

1.2 Символы

В настоящем руководстве используются следующие символы.



Осторожно! Высокое напряжение!



Примечание: обозначает важную или полезную информацию



Условие



Результат действия

- Перечень без жесткой последовательности

1., 2. Указание с жесткой последовательностью

2 Безопасность

2.1 Использование по назначению

Базовый модуль Alpha IP является составной частью системы Alpha IP и предназначен для

- установки в жилых помещениях,
- регулирования температуры в отдельном помещении с макс. 10 зонами (в зависимости от используемого типа) для систем отопления и охлаждения,
- подключения до 15 позиционных приводов и 10 комнатных панелей управления (в зависимости от используемого типа),
- подключения позиционных приводов с направлением управляющего воздействия НЗ (закрыт в обесточенном состоянии) или НО (открыт в обесточенном состоянии),
- подключения и питания насоса.

Любое иное применение, изменения и переоборудование категорически запрещены. Использование не по назначению приводит к опасностям, за которые производитель ответственности не несет и отказу от гарантий и ответственности.

2.2 Инструкции по технике безопасности

Для избежания несчастных случаев с телесными повреждениями и материальным ущербом следует соблюдать все указания по технике безопасности, приведенные в настоящем руководстве. Производитель не несет ответственности за телесные повреждения и материальный ущерб, возникшие в результате неправильного обращения с устройством или несоблюдения указаний на опасности. В таких случаях любые гарантийные претензии исключены. Производитель не несет ответственности за результирующие повреждения.

**ПРЕДУПРЕЖДЕНИЕ****Опасность поражения электрическим током базового модуля!**

- Прежде, чем открыть базовый модуль, следует выключить сетевое напряжение и заблокировать его от повторного включения.
- Открывать устройство могут только авторизованные специалисты.
- Отключить подаваемое постороннее напряжение и заблокировать его от повторного включения.
- Использовать только технически исправное изделие.
- Не эксплуатировать устройство без крышки.
- Изделие не предназначено для использования лицами (включая детей) с ограниченными физическими, сенсорными или умственными способностями, а также лицами без соответствующего опыта и/или знаний. При необходимости такие люди должны находиться под присмотром лица, ответственного за их безопасность, или получать от такого лица соответствующие инструкции по использованию изделия.
- Убедиться, что дети не играют с устройством или упаковкой. Дети должны находиться под присмотром.
- В аварийной ситуации обесточить всю систему регулирования температуры в отдельном помещении.
- Соблюдать предельные характеристики устройства и условия его эксплуатации.
- Прокладывать кабели подсоединенных потребителей таким образом, чтобы они не представляли опасности для людей и домашних животных (напр., опасность споткнуться и упасть).
- Эксплуатировать устройство только в сухой и непьюльной среде.
- Не подвергать устройство воздействию влажности, вибраций, постоянного солнечного или другого теплового излучения, холода или механических нагрузок.

3 Функция

Базовый модуль Alpha IP позволяет регулировать нагрев и охлаждение пола от помещения к помещению. Базовый модуль регистрирует и оценивает заданную и номинальную температуры связанных комнатных панелей управления Alpha IP. В соответствии с этими данными подключенные термоэлектрические позиционные приводы осуществляют регулировку температуры в помещениях до заданного значения. Опционально циркуляционный насос можно подключить к базовому модулю, с которого будет осуществляться его управление и энергообеспечение (в зависимости от модели).



Зона уверенного приема в зданиях может в значительной мере отличаться от зоны уверенного приема на улице (на открытых участках местности).

Связь с другими компонентами осуществляется посредством радиопrotocola Homematic (HmIP). Передача радиосигналов реализована по невыделенному каналу связи, из-за чего полностью исключить помехи невозможно. Помехи могут быть вызваны, напр., коммутационными процессами, электродвигателями или неисправным электрооборудованием.

ENG

DAN

NOR

FIN

SWE

POL

RUS

4 Обзор устройства

4.1 Индикаторы и элементы управления

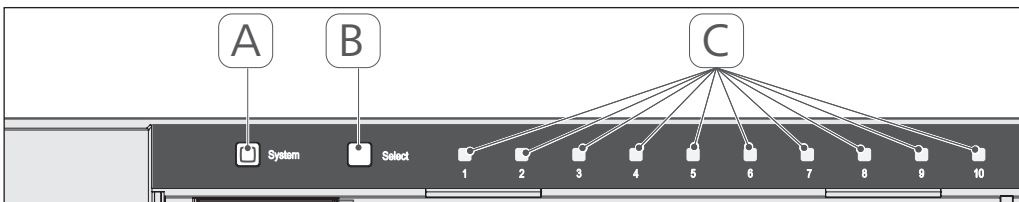

- (A) Системная кнопка и светодиод
- (B) Кнопка Select и светодиод
- (C) Зоны отопления 1-10 (версия с 10 зонами) или зоны отопления 1-6 (версия с 6 зонами)

4.2 Разъемы

24 В

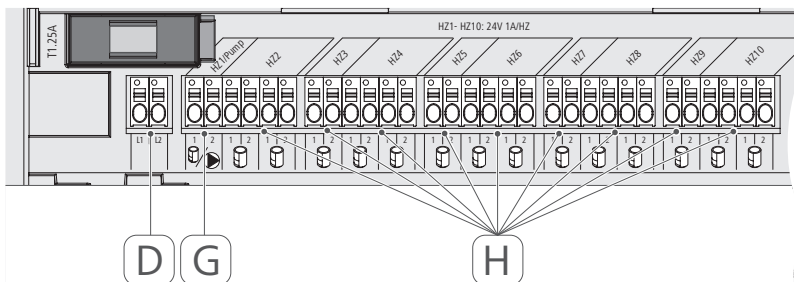

230 В

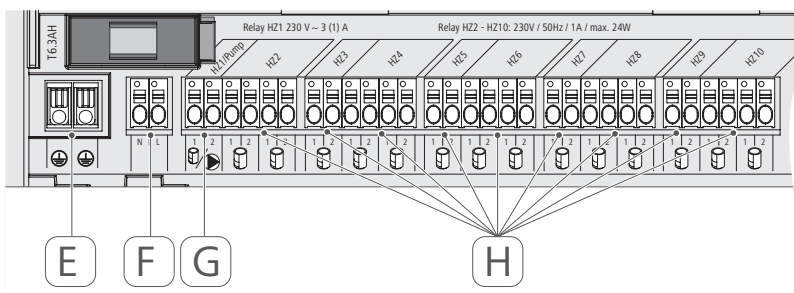

- (D) Только для версии 24 В: разъем для сетевого трансформатора
- (E) Только для версии 230 В: разъем для 1 и 2 проводов заземления
- (F) Сетевое питание N/L
- (G) Разъем для позиционного привода/ разъем для циркуляционного насоса
- (H) Разъем для позиционного привода (в зависимости от версии до 15 позиционных приводов)

4.3 Технические характеристики

Условное обозначение устройства	FAL 21001-06	FAL 21001-10	FAL 41011-06	FAL 41011-10
Питающее напряжение	230 В / ±15% / 50 Гц			
Потребляемый ток	6,3 А			
Предохранитель	Т6.3АН			
Количество зон отопления	6	10	6	10
Количество приводов	9	15	9	15
Коммутационная способность зоны отопления 1	1380 Вт			
Коммутационная способность зоны отопления 2...6 / 2...10	230 Вт			
Макс. номинальная нагрузка всех приводов	24 Вт			
Род прокладки проводов и поперечное сечение провода	жесткий и гибкий провод, 0,75 - 1,5 мм ²			
Класс защиты	IP20			
Вид защиты	I			
Коммутационная способность насоса	3 А, 200 ВА при индуктивной нагрузке			
Температура окружающей среды	От 0 до 50°С			
Размеры (Ш x В x Г)	225 x 75 x 52 мм			
Размеры трансформатора (Ш x В x Г)	80 x 75 x 52 мм			
Масса	550 г	566 г	268 г	282 г
Масса трансформатора	-			
Радиочастота	868,3 МГц/869,525 МГц			
Категория приема	SRD category 2			
Стандарт. зона приема радиосигнала	270 м (на открытых участках местности)			
Продолжительность включения	< 1 % в ч / < 10 % в ч			
Директивы	2014/53/ЕС 2014/30/ЕС 2011/65/EU			
	по радиоборудованию по электромагнитной совместимости RoHS 1999/5/EG			

RUS

POL

SWE

FIN

NOR

DAN

ENG

5 Монтаж

5.1 Монтаж монтажной шины

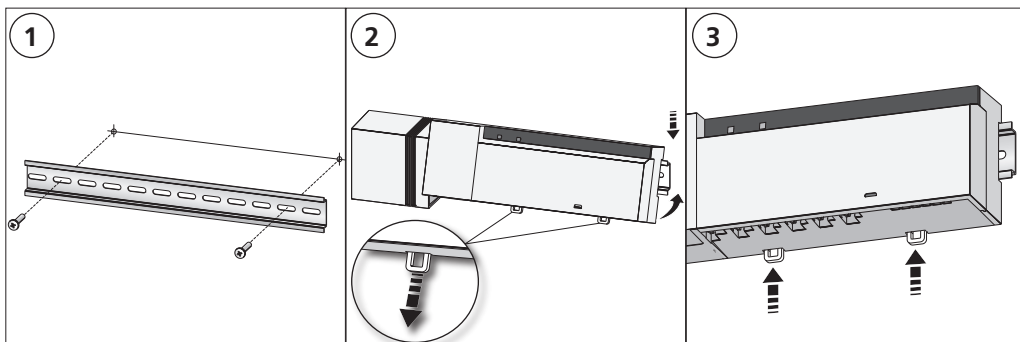

5.2 Открытый монтаж (только для версий 230 В)

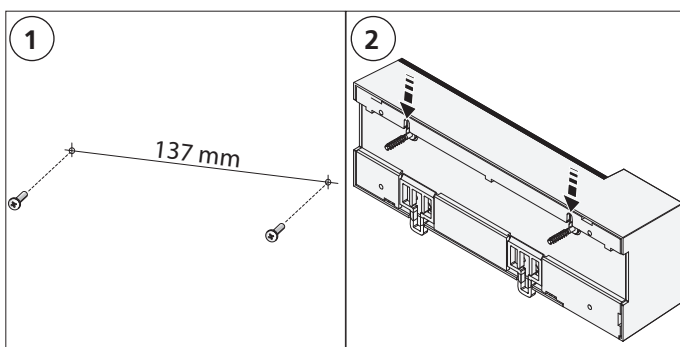

6 Подключение



ВНИМАНИЕ

Опасность поражения электрическим током базового модуля!

- Открывать устройство могут только авторизованные специалисты.
- Прежде, чем открыть базовый модуль, следует выключить сетевое напряжение и заблокировать его от повторного включения.
- Отключить подаваемое постороннее напряжение и заблокировать его от повторного включения.

Схема подключения системы регулирования температуры в отдельном помещении зависит от индивидуальных факторов и должна быть спланирована и реализована монтажником. Для штепсельных/клеммных соединений используются следующие поперечные сечения:

- Жесткий провод: 0,5 – 1,5 мм²
- Гибкий провод: 1,0 – 1,5 мм²
- Концы провода 8 - 9 мм с удаленной изоляцией

Провода приводов можно использовать с установленными на заводе-изготовителе кабельными зажимами.

6.1 Открытие корпуса

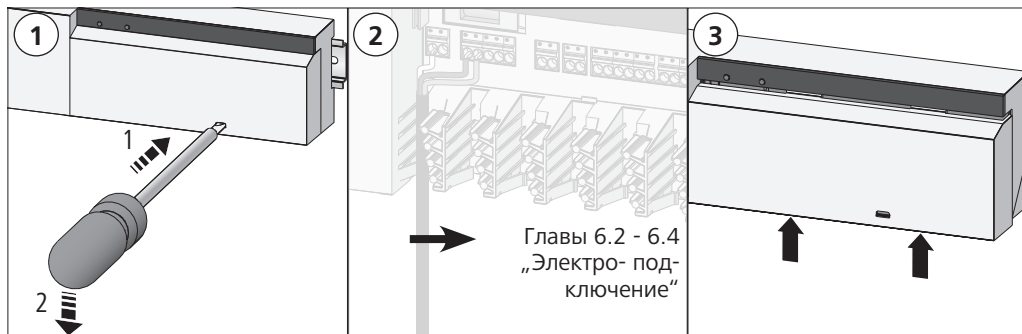

6.2 Подключение электропитания

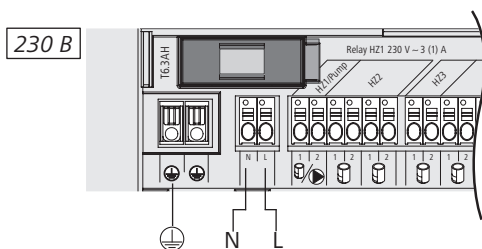
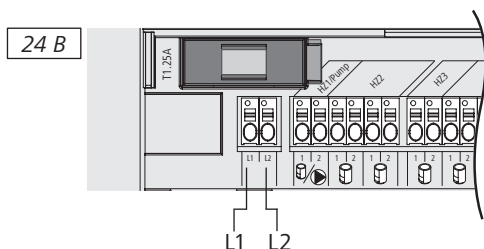

6.3 Подключение позиционных приводов

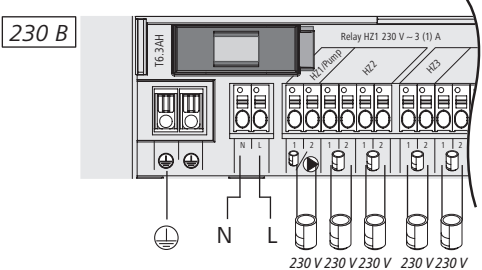
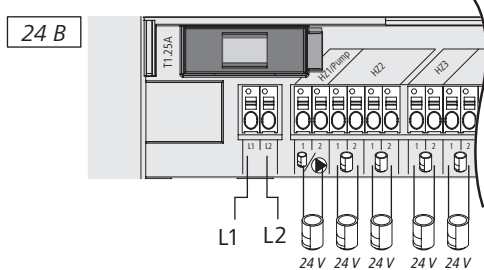

6.4 Подключение насоса (опция)

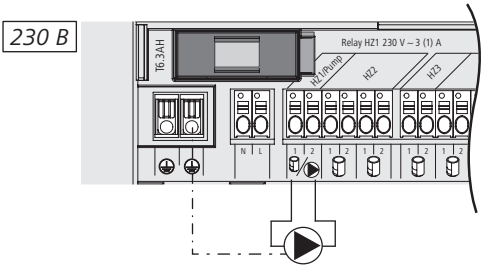
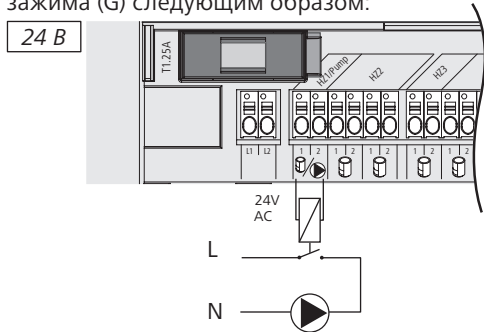

В качестве альтернативы зону отопления 1 (301) можно использовать для управления циркуляционным насосом. Циркуляционный насос подключается с помощью соединительного зажима (G) следующим образом:



Систему управления насосом на выбор можно активировать или деактивировать прямо на базовом модуле или посредством комнатной панели управления Alpha IP Дисплей.

6.4.1 Активация и деактивация системы управления насосом (базовый модуль)

1. Нажимать кнопку Select (B) базового модуля Alpha IP в течение ок. 4 сек., пока светодиод зоны отопления 1 (ZO1) не замигает зеленым цветом:

Индикация	Значение
<p>лительность в секундах</p> <p>0 0,1 0,2 0,3 0,4</p> <p>HZ1 </p>	<p>Насос неактивен (UnP1: P025, значение 4)</p>
<p>лительность в секундах</p> <p>0 0,5 1,0 1,5 2,0</p> <p>HZ1 </p>	<p>Насос активен (UnP1: P025, значение 0)</p>

2. Переключение насоса с активного режима в неактивный и наоборот: Нажать и удерживать кнопку Select (B) ок. 4 секунд.
3. Выход из меню без внесения изменений: Краткое нажатие кнопки Select (B).

6.4.2 Активация и деактивация системы управления насосом (комнатная панель управления Дисплей)

Комнатная панель управления Alpha IP Дисплей позволяет назначать системе управления насосом различные параметры. Для этого следует изменить параметр P025 в меню UnP1 (см. „Конфигурация“ стр. 87) в соответствии с требованиями.



Для параметрирования комнатная панель управления Alpha IP должна быть настроена на зону отопления 1 (ZO1). Это устройство можно использовать для других зон отопления.

7 Ввод в эксплуатацию

Для запуска базового модуля Alpha IP на него необходимо настроить хотя бы одну комнатную панель управления Alpha IP Дисплей, Дисплей S или Аналог. В качестве альтернативы возможна интеграция базового модуля в систему Alpha IP при помощи приложения через точку доступа Alpha IP. При использовании без точки доступа конфигурация базового модуля осуществляется через комнатную панель управления Alpha IP Дисплей.

1. Восстановить электропитание базового модуля Alpha IP.
 - ✓ Все зоны отопления базового модуля активируются на 10 минут для деблокировки функции First-Open связанных позиционных приводов.
 - ✓ В первые 30 минут после первичной подачи питания работа выполняется с регулировкой в двух точках.
2. В зависимости от исполнения конфигурации системы продолжить с главы 7.1 или 7.2.

7.1 Настройка без точки доступа Alpha IP (автономный режим)

 При настройке соблюдать минимальное расстояние между устройствами 50 см.

 Если настройка не проводится, режим настройки выключится автоматически через 3 минуты.

1. Кратким нажатием кнопки Select (B) выбрать канал, на который следует настроить комнатную панель управления. 1 нажатие = 3O1 / 2 нажатия = 3O2.... 10 нажатий = 3O10
- ✓ Соответствующий светодиод зоны отопления горит.
2. В течение 4 секунд нажать и удерживать нажатой системную кнопку (A), пока светодиод системной кнопки не замигает быстро оранжевым цветом.
- ✓ Режим настройки для выбранного канала активен на 3 минуты.

 Процесс настройки можно отменить, еще раз кратко нажав кнопку настройки. Об этом будет сигнализировать загоревшийся светодиод красного цвета.

3. Для активации режима наладки нажимать системную кнопку комнатной панели управления не менее 4 секунд.
- ✓ Светодиод комнатной панели управления мигает оранжевым цветом. Дополнительную информацию см. в соответствующих руководствах комнатных панелей управления Alpha IP.

 Об успешно проведенном процессе настройки свидетельствует светодиод зеленого цвета. Если светодиод горит красным цветом, процесс следует повторить.

7.2 Настройка комнатной панели управления на несколько зон отопления

В помещениях с несколькими контурами отопления/охлаждения одну комнатную панель управления можно запрограммировать на несколько зон отопления/охлаждения (макс. 10). Для этого процесс настройки с одной и той же комнатной панелью управления нужно повторить для дополнительной зоны отопления (3Ox) (см. „Настройка без точки доступа Alpha IP (автономный режим)“ стр. 85).

7.3 Настройка комнатной панели управления на несколько базовых модулей

Для программирования комнатной панели управления на несколько базовых модулей Alpha IP (макс. 2) сначала базовые модули необходимо связать друг с другом.

1. В течение 4 секунд нажать и удерживать нажатой системную кнопку (A) первого базового модуля, пока светодиод системной кнопки не замигает быстро оранжевым цветом.
- ✓ Режим настройки активен на 3 минуты.
2. Нажать и в течение 4 секунд удерживать нажатой системную кнопку (A) второго базового модуля.

ENG

DAN

NOR

FIN

SWE

POL

RUS



Об успешно проведенном процессе настройки свидетельствует светодиод зеленого цвета. Если светодиод горит красным цветом, процесс следует повторить.

✓ Базовые модули соединены друг с другом.

3. Теперь комнатную панель управления можно настроить на зоны отопления второго базового модуля, как описано в главах 7.1.

7.4 Отмена настройки комнатной панели управления на одну из зон отопления

1. Кратким нажатием кнопки Select (B) выбрать канал настройки комнатной панели управления. 1 нажатие = 3O1 / 2 нажатия = 3O2.... 10 нажатий = 3O10

2. Удерживать нажатыми системную кнопку (A) и кнопку Select (B), пока светодиод системной кнопки (A) базового модуля не загорится зеленым цветом.



Если комнатная панель управления привязана к нескольким базовым модулям Alpha IP, следует провести эту процедуру для каждого базового модуля.



В ходе этого процесса в комнатную панель управления закладываются все зоны отопления выбранного базового модуля.

3. Вернуть комнатную панель управления к заводским настройкам (см. руководство к соответствующей комнатной панели управления).

7.5 Настройка с точкой доступа Alpha IP

Для управления при помощи приложения Alpha IP настройку базового модуля Alpha IP нужно осуществлять через точку доступа (NAP 21001).



Перед переключением с автономного режима на режим работы через Alpha IP Access Point (NAP 21001) необходимо восстановить заводские настройки используемых приборов. Процесс программирования приборов впоследствии осуществляется из приложения Alpha IP.

Настройка устройства:

⇒ Точка доступа Alpha IP была установлена посредством приложения Alpha IP (см. руководство по NAP 21001).

1. Открыть на смартфоне приложение Alpha IP.

2. Выбрать пункт меню Настройка устройства.

3. Кратко нажимать системную кнопку (A), пока светодиод медленно не замигает оранжевым цветом. Режим настройки активен на 3 минуты.

4. Устройство появляется автоматически в приложении Alpha IP.

5. Для подтверждения ввести последние четыре цифры номера устройства (SGTIN) или сканировать приложенный двухмерный штрихкод. Номер устройства находится под двухмерным штрихкодом или прямо на устройстве.



Об успешно проведенном процессе настройки свидетельствует светодиод зеленого цвета. Если светодиод горит красным цветом, процесс следует повторить.

6. Следовать указаниям приложения.

8 Конфигурация

Конфигурация базового модуля Alpha IP осуществляется через комнатную панель управления Alpha IP Дисплей, Дисплей S или через точку доступа Alpha IP в сочетании с приложением Alpha IP.

8.1 Конфигурация с комнатной панелью управления Alpha IP Дисплей (S)

Для конфигурации базового модуля Alpha IP через комнатную панель управления Alpha IP Дисплей (S):

1. Для открытия меню конфигурации произвести длительное нажатие на регулятор (E).
2. Выбрать символ „**FAL**“ и подтвердить свой выбор кратким нажатием.



Если комнатная панель управления настроена на более чем один базовый модуль, выбрать регулятором нужный базовый модуль.

В меню конфигурации для базового модуля Alpha IP доступны параметры устройства „UnP1/ UnP2“ и параметры канала „ChAn“, которые позволяют регулировать время прогона и время выбега насоса, температуру понижения, временные интервалы и многие другие параметры. Следующая таблица дает справку о доступных параметрах:

UnP1:

Параметры	Индекс	Параметр	Значение
Температура незамерзания	P024	3	Функция защиты от замерзания
		4	неактивна
		5	2,0°C
		...	2,5 °C
		16 (по умолчанию)	...
		...	8,0°C
	
		19	9,5°C
		20	10,0°C

Параметры	Индекс	Параметр	Значение
Система управления насосом	P025	0	акт., с компенсацией нагрузки, тип позиционного привода НЗ
Компенсация нагрузки: По возможности управление зонами отопления производится ступенчато		1	акт., с компенсацией нагрузки тип позиционного привода НО
		2	акт., с накопленной нагрузкой тип позиционного привода НЗ
Накопленная нагрузка: Совместное управление всех зон отопления.		3	акт., с накопленной нагрузкой тип позиционного привода НО
Тип позиционных приводов: НЗ (закрит в обесточенном состоянии) НО (открыт в обесточенном состоянии)		4 (по умолчанию)	неакт., с компенсацией нагрузки тип позиционного привода НЗ
		5	неакт., с компенсацией нагрузки тип позиционного привода НО
		6	неакт., с накопленной нагрузкой тип позиционного привода НЗ
*Если зона отопления 1 (ЗО1) используется в качестве системы управления насосом, при проведении настройки параметров насоса необходимо настроить на эту зону отопления один настенный термостат.	7	неакт., с накопленной нагрузкой тип позиционного привода НО	
Аварийная работа в режиме отопления	P026	0	0 %
		1	1 %
	
		25 (по умолчанию)	25 %
	
		99	99 %
100	100 %		
Аварийная работа в режиме охлаждения	P032	0 (по умолчанию)	0 %
		1	1 %
	
		99	99 %
	
		100	100 %

ENG

DAN

NOR

FIN

SWE

POL

RUS

UnP2:

Параметр	Индекс	Параметр	Значение
Длительность функции защиты клапана	P007	128	0 минут
		129	1 минута
	
		133 (по умолчанию)	5 минут
		...	10 минут
138			
Период функции защиты клапана	P051	224	0 дней
		225	1 день
	
		238 (по умолчанию)	14 дней
		...	27 дней
251	28 дней		
252			

ChAn:

Параметр	Индекс	Параметр	Значение
Время прогона насоса (только для CH01)	P006	128	0 минут
		129	1 минута
		130 (по умолчанию)	2 минуты
		...	19 минут
		147	20 минут
148			
Продолжительность функции защиты клапана (только для CH01)	P007	128	0 минут
		129 (по умолчанию)	1 минута
	
		137	9 минут
		138	10 минут
Время выбега насоса (только для CH01)	P008	128	0 минут
		129	1 минута
		130 (по умолчанию)	2 минуты
		...	19 минут
		147	20 минут
148			
Минимальная температура пола в соединении с термодатчиком пола	P045	10	5.0°C
		11	5.5°C
	
		38 (по умолчанию)	19.0°C
		...	29.5°C
59	30.0°C		
60			

ENG

DAN

NOR

FIN

SWE

POL

RUS

Параметр	Индекс	Параметр	Значение	
Предел влажности воздуха	P050	40	40 %; неакт.	* неакт.: В режиме охлаждения FAL не переводит приводы автоматически в положение «закрыто».
		
		80	80 %; неакт.	** акт.: В режиме охлаждения FAL автоматически переводит приводы в положение «закрыто»
		168	40 %; акт.	
		
		188 (по умолчанию)	60 %; акт.	
		
		208	80 %; акт.	
Период функции защиты насоса (только для CH01)	P051	225	1 день	
		226	2 дня	
		
		238	14 дней	
		
		251	27 дней	
		252	28 дней	
Охлаждение в режиме охлаждения	P052	0	неакт.	
		1 (по умолчанию)	акт.	
Отопление в режиме отопления	P053	0	неакт.	
		1 (по умолчанию)	акт.	
Помещение с/без посторонних теплоисточников	P054	0 (по умолчанию)	без	с камином с полотнцесушителем
		1		
		2		
Выбор системы отопления	P055	0 (по умолчанию)	Стандартная система отопления пола	
		1	Энергосберегающая система отопления пола	
		2	Радиатор	
		3	Пассивн. конвектор	
		4	Активн. конвектор	

ENG

DAN

NOR

FIN

SWE

POL

RUS

9 Индикаторы

9.1 Светодиодная кнопка System

Индикация	Значение	Решение
Краткое мигание оранжевым цветом	Радиопередача/попытка отправки/передача данных	Дождаться завершения передачи.
Однократное длительное горение зеленым цветом	Процесс подтверждения	Можно продолжить управление.

Индикация	Значение	Решение
Краткое мигание оранжевым цветом (каждые 10 с)	Активен режим настройки	Введите последние четыре цифры серийного номера устройства для подтверждения.
Однократное длительное горение красным цветом	Сбой процесса или достигнут предел продолжительности включения	Повторите попытку.
Шестикратное длительное мигание красным цветом	Устройство неисправно	Обратите внимание на индикацию в приложении или обратитесь к своему дилеру.
1-ное горение оранжевым и 1-кратное горение зеленым цветом	Индикатор тестирования	После того, как индикаторы тестирования погаснут, можно продолжить.

9.2 Светодиодная Зоны отопления

Индикация	Значение	Решение
Медленное мигание	Активен аварийный режим	Заметить батарейки настенного термостата, провести радио-тест, при необходимости повторно отпозиционировать настенный термостат, заменить неисправный настенный термостат.
Двукратное краткое мигание	Сбой беспроводного соединения с настенным термостатом	Изменить положение настенного термостата или использовать мультипликатор.

10 Очистка

Использовать для чистки сухую, не смоченную растворителем мягкую ветошь.

11 Восстановление заводских настроек

При восстановлении заводских настроек все произведенные настройки будут утеряны.

Alpha IP Access Point (приложение)

1. Удалить устройство из Alpha IP.

Автономный режим

1. В течение 4 секунд удерживать нажатой системную кнопку (A), пока она быстро не замигает оранжевым цветом.
2. Отпустить системную кнопку.
3. Снова в течение 4 секунд удерживать нажатой системную кнопку, пока она не загорится зеленым цветом.

4. Снова отпустить системную кнопку.
- ✓ Заводские настройки восстановлены.
 - ✓ Устройство перезапускается.

12 Вывод из эксплуатации



ВНИМАНИЕ

Опасность поражения электрическим током базового модуля!

- Открывать устройство могут только авторизованные специалисты.
 - Прежде, чем открыть базовый модуль, следует выключить сетевое напряжение и блокировать его от повторного включения.
 - Отключить подаваемое постороннее напряжение и блокировать его от повторного включения.
1. Отсоединить все кабели.
 2. Демонтировать устройство и утилизировать его в установленном порядке.

13 Утилизация

-  Не утилизировать устройство вместе с бытовыми отходами! Согласно директиве ЕС об утилизации электрического и электронного оборудования, электроприборы следует сдавать в местные пункты приема электронного оборудования.