

Smile

Контроллер для котельной и теплового пункта **SDC**

ИНСТРУКЦИЯ ПО МОНТАЖУ

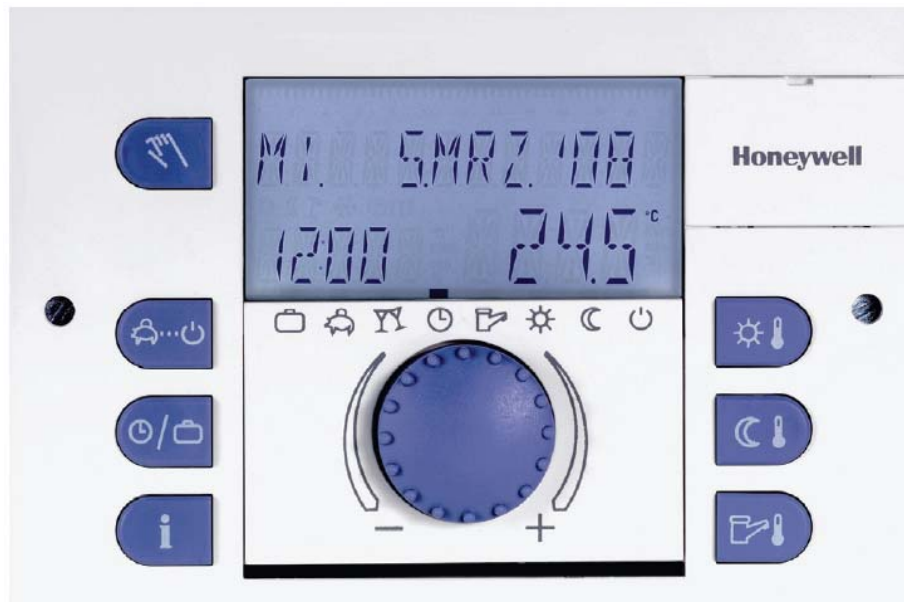

СОДЕРЖАНИЕ

1.	ВЕРСИЯ ПРОГРАММНОГО ОБЕСПЕЧЕНИЯ.....	3
2.	УСЛОВИЯ БЕЗОПАСНОСТИ.....	3
2.1	НАЗНАЧЕНИЕ.....	3
2.2	ТРЕБОВАНИЯ ДЛЯ ЗАПУСКА.....	3
2.2.1	Эл. питание.....	3
2.2.2	Электрические соединения.....	3
2.2.3	Сечение кабеля.....	3
2.2.4	Максимальная длина кабеля.....	3
2.2.5	Установка кабеля.....	3
2.2.6	Заземление.....	3
2.3	ГОРЯЧЕЕ ВОДОСНАБЖЕНИЕ БОЛЕЕ 60 ⁰ С.....	3
2.4	ЭЛЕКТРИЧЕСКИЕ СОЕДИНЕНИЯ.....	3
2.5	ОБСЛУЖИВАНИЕ И ЧИСТКА.....	3
3.	ОБЗОР МОДЕЛЕЙ SMILE.....	3
4.	МОНТАЖ.....	3
4.1	УСТАНОВКА КОНТРОЛЛЕРА НА СТЕНЕ.....	3
4.2	УСТАНОВКА КОНТРОЛЛЕРА НА ДВЕРЦЕ ЩИТА УПРАВЛЕНИЯ.....	3
5.	ЭЛЕКТРИЧЕСКИЕ СОЕДИНЕНИЯ.....	3
6	ТЕХНИЧЕСКИЕ ДАННЫЕ.....	3
6.1	КОНТРОЛЛЕР.....	3
6.2	СОПРОТИВЛЕНИЯ ДАТЧИКОВ.....	3
6.3	ДИАПАЗОН ИЗМЕРЕНИЙ ДАТЧИКОВ ТЕМПЕРАТУРЫ.....	3
6.4	ДИСКРЕТНЫЕ ВХОДЫ.....	3
7	ВЫБОР ПАРАМЕТРОВ НАСТРОЙКИ ДЛЯ ГИДРАВЛИЧЕСКОЙ СХЕМЫ.....	3
8	ОБЗОР ПРИМЕНЕНИЙ ДЛЯ ТЕПЛОВОГО ПУНКТА (ДНС РЕЖИМ).....	3
8.1	Гидравлик 0501 (SDC 7-21, ДНС РЕЖИМ).....	3
8.2	Гидравлик 0502 (SDC 7-21, ДНС РЕЖИМ).....	3
8.3	Гидравлик 0503 (SDC 7-21, ДНС РЕЖИМ).....	3
8.4	Гидравлик 0504 (SDC 7-21, ДНС РЕЖИМ).....	3
8.5	Гидравлик 0505 (SDC 7-21, ДНС РЕЖИМ).....	3
8.6	Гидравлик 0506 (SDC 7-21, ДНС РЕЖИМ).....	3
8.7	Гидравлик 0507 (SDC 7-21, ДНС РЕЖИМ).....	3
8.8	Гидравлик 0508 (SDC 7-21, ДНС РЕЖИМ).....	3
8.9	Гидравлик 0509 (SDC 12-31, ДНС РЕЖИМ).....	3
8.10	Гидравлик 0510 (SDC 12-31, ДНС РЕЖИМ).....	3
8.11	Гидравлик 0511 (SDC 12-31, ДНС РЕЖИМ).....	3
8.12	Гидравлик 0512 (SDC 12-31, ДНС РЕЖИМ).....	3
8.13	Гидравлик 0513 (SDC 12-31, ДНС РЕЖИМ).....	3
8.14	Гидравлик 0514 (SDC 12-31, ДНС РЕЖИМ).....	3
9.	ОБЗОР ПРИМЕНЕНИЙ ДЛЯ КОТЕЛЬНОЙ.....	3
9.1	Гидравлик 0101 (SDC 3-10).....	3
9.2	Гидравлик 0202 (SDC 7-21).....	3
9.3	Гидравлик 0302 (SDC 12-31) (2х ступ. ГОРЕЛКА).....	3
9.4	Гидравлик 0303 (SDC 12-31) (МОДУЛЯЦ. ГОРЕЛКА).....	3
9.5	Гидравлик 0401 (SDC 3-40).....	3
9.6	Гидравлик 0305 (SDC 12-31 x 2шт., SDC 3-40 x 1шт.).....	3
9.6.1	Гидравлик 0305.1 (SDC 12-31).....	3
9.6.2	Гидравлик 0305.2 (SDC 12-31).....	3
9.6.3	Гидравлик 0305.2 (SDC 12-31).....	3
9.6.4	Настройка Параметров Гидравлик 0305.1 (SDC 12-31).....	3
9.6.5	Настройка Параметров Гидравлик 0305.2 (SDC 12-31).....	3
9.6.6	Настройка Параметров Гидравлик 0305.3 (SDC 3-40).....	3
9.7	Гидравлик 0403 (SDC 9-21).....	3
9.7.1	Настройка Параметров Гидравлик 0403 (SDC 9-21).....	3

1. Версия программного обеспечения

Данная документация может применяться только с контроллерами, с программным обеспечением версии **V3.0**. Дисплей будет отображать версию ПО примерно в течение 8 секунд, после подачи эл. питания.

2. Условия безопасности

2.1 Назначение

Контроллер семейства Smile - SDC / DHC специально разработан для управления гидравлическими системами отопления (котельные и тепловые пункты), включая систему ГВС. Температура теплоносителя в таких системах не должна превышать 130 °С.

2.2 Требования для запуска

ПРЕДОСТЕРЕЖЕНИЕ

Во избежание повреждения насосов (сухой ход) и котла, гидравлическая система должна быть полностью смонтирована и заполнена.

Система управления должна быть установлена в соответствии с инструкцией по установке.

Все электрические соединения (эл. питание, горелка, привод клапана, насосы и датчики) должны быть произведены в соответствии с местными правилами и стандартами, а также в соответствии с приложенными схемами подключения.

Если подключена система напольного отопления, то предельный термостат должен отключить насос в случае достижения температуры слишком высокого значения.

Перед включением контроллера, установщик должен проверить правильность и законченность всех соединений.

ВАЖНО

Текущие дата и время уже установлены на заводе и поддерживаются независимой батареей.

Основные временные программы уже активированы, а контролирующие функции для стандартных систем с низкой температурой котловой воды предварительно настроены.

2.2.1 Эл. питание

Не отключайте контроллер от сети напряжения.

Если это случилось, то нет необходимости заменять внутреннюю батарейку.

Функция контроллера защиты от замерзания будет недоступна при отключении эл.питания.

2.2.2 Электрические соединения

Все электрические соединения должны выполняться квалифицированным персоналом.

2.2.3 Сечение кабеля

1.5 mm² для всех 230 Vac кабелей (эл. питание, горелка, насосы, привод клапана).

0.5 mm² для датчиков, задатчиков и аналоговых сигналов.

0,6 mm² для соединений по шине (рекомендуется: J-Y(St)Y2x0,6)

2.2.4 Максимальная длина кабеля

Датчики, задатчики и аналоговые входы

Рекомендуемая длина кабеля 200 метров. Возможна и большая длина кабеля, но в этом случае увеличивается риск помех.

Релейные выходы

Длина кабеля неограничена.

Bus соединения

Строго рекомендованная максимальная длина кабеля 100 метров.

2.2.5 Установка кабеля

Кабели для 230 V должны быть проложены отдельно от низковольтных (датчики, задатчики, шины) кабелей.

2.2.6 Заземление

Обязательно заземлите контроллер.

Произведите подсоединение контроллера в соответствии с местными правилами и стандартами.

2.3 Горячее водоснабжение более 60°C

ПРЕДУПРЕЖДЕНИЕ

Обратите внимание, что в подобных случаях существует опасность ошпаривания, избежание чего, подмешивайте необходимое количество холодной воды.

Автоматическая функция – Анти легионелла

Если активизирована функция «Анти легионелла», то ГВС будет автоматически подогреваться примерно до 650 C, чтобы убить бактерии легионеллы.

Ручное управление / Измерение загрязнений

В режиме ручного управления / emission measurement mode горячая вода может быть нагрета до максимальной температуры котла, потому что горелка и все насосы включены, а клапаны полностью открыты. В этом случае, так же существует опасность ошпаривания горячей водой во всех разборных точках здания.

Пожалуйста, подмешивайте достаточное количество холодной воды или отключите вручную насос бойлера (если имеется выключатель насоса).

Температура отопления и ГВС не контролируются в этих режимах. Эти режимы используются специалистами или установщиками в случае неисправности контроллера. Однако, можно избежать высокой температуры, если котловой термостат настроен на максимальную температуру 650 C.

2.4 Электрические соединения

ВАЖНО

В соответствии с VDE 0730 цепь эл. питания контроллера должна иметь отдельный выключатель для фазы и нейтрали. Соблюдайте местные правила и стандарты для заземления контроллера.

При подаче напряжения на клеммы 21, 22, 2, 6, 12 и 18, также под напряжением будут терминалы X3 и X4, от которых запитываются 230 Vac устройства.

Если планируется использовать ручное управление контроллером, то необходимо установить отдельные выключатели для насосов. Все устройства (датчики, настенные модули и т.д.) должны быть подключены в соответствии с прилагаемыми схемами подключения.

2.5 Обслуживание и чистка

Контроллеру не требуется обслуживание.

Его можно протирать снаружи влажной (но не мокрой) мягкой материей.

3. Обзор Моделей Smile

Тип	Количество выходных реле	2 ^я ступень горелки или клапан (ДНС) закрыт	1 ^я ступень горелки	Прямой контур / [Изменяемый выход 3]	1-й Смесительный контур	2-й Смесительный контур	Насос на ГВС	Изменяемые Выходы 1/2	Изменяемые Входы
SDC 3-10	3-реле		✓	✓			✓		1
SDC 3-40	3- реле				✓				1
SDC 7-21	7- реле	✓	✓	✓	✓		✓		1
SDC 9-21	9- реле	✓	✓	✓	✓		✓	✓	3
SDC 12-31	12- реле	✓	✓	✓	✓	✓	✓	✓	3

4. Монтаж

4.1 Установка контроллера на стене

Для монтажа на стене требуется клеммная коробка SWS-12 (приобретается дополнительно).

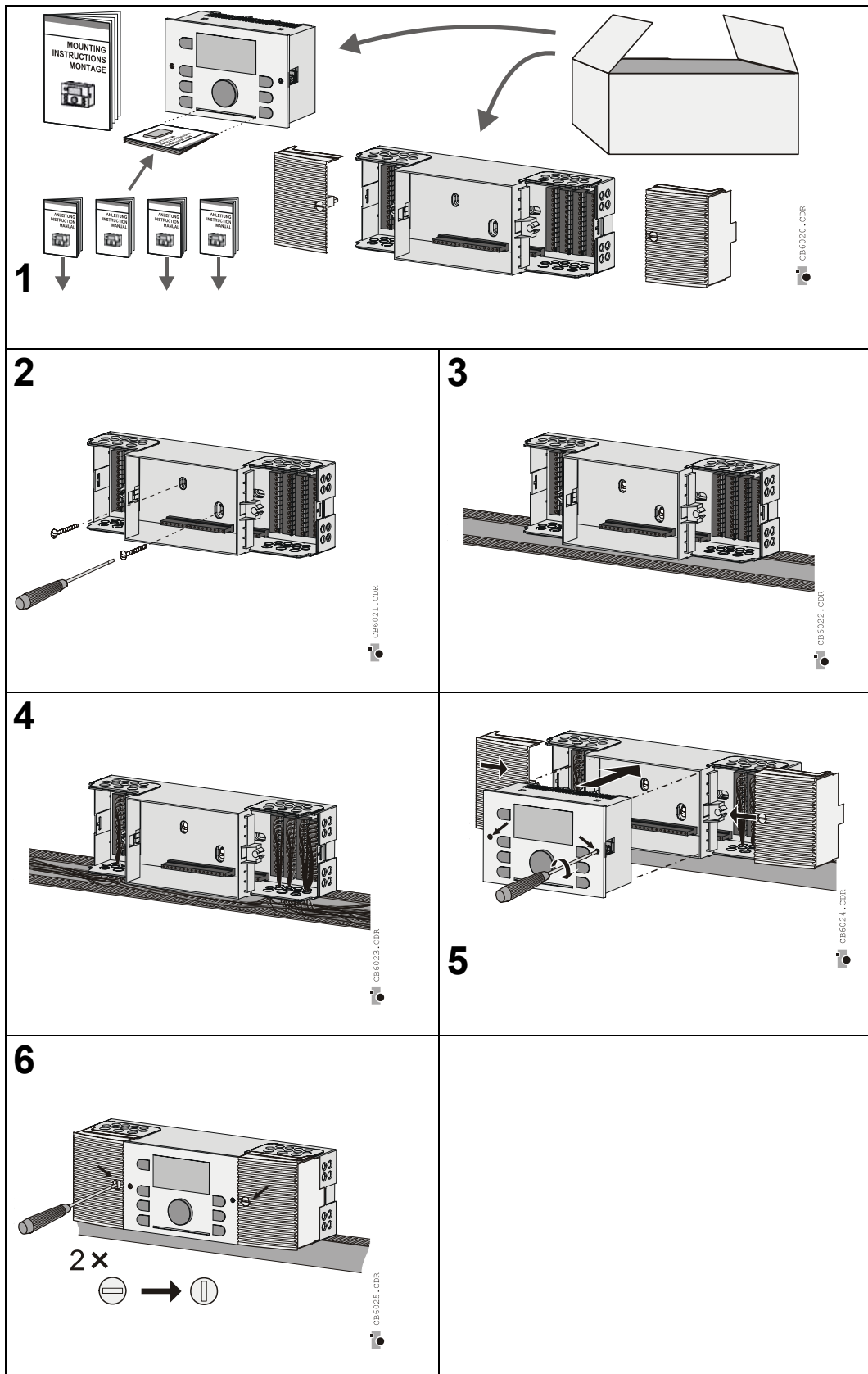

4.2 Установка контроллера на дверце щита управления

Для монтажа на дверце щита требуются клеммные терминалы TBS Smile. В комплект входит 4 клеммника: X1, X2, X3, X4.

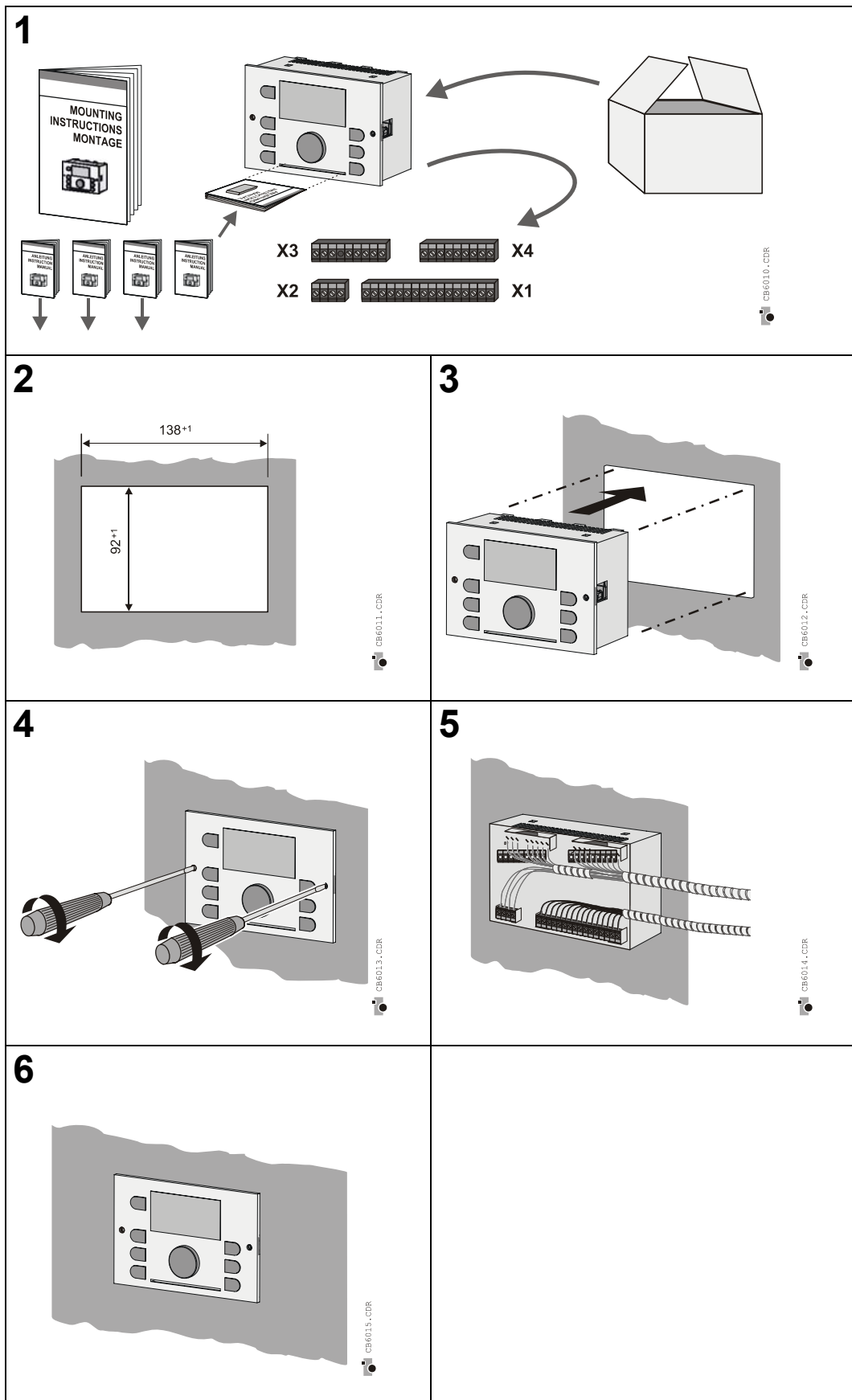

5. Электрические соединения

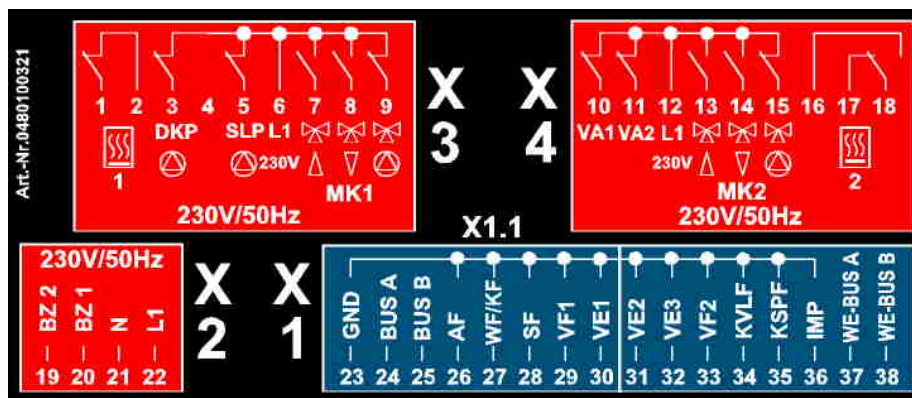

230 Vac подключения

- | | |
|----|--|
| 1 | Котел - ступень 1 выход (Клапан централизованного теплоснабжения закрыт *) |
| 2 | Котел - ступень 1 вход (L1)* |
| 3 | Насос Прямого отопительного контура; |
| 4 | Спец. место используется для кодирования |
| 5 | Насос ГВС; |
| 6 | Фаза насоса - L1 / 230 Vac |
| 7 | Смесительный клапан 1 открыт; |
| 8 | Смесительный клапан 1 закрыт; |
| 9 | Насос 1-го Смесительного контура; |
| 10 | Изменяемый выход 1 |
| 11 | Изменяемый выход 2 |
| 12 | Фаза насоса - L1 / 230 Vac |
| 13 | Смесительный клапан 2 - открыт; |
| 14 | Смесительный клапан 2 - закрыт; |
| 15 | Насос 2-го Смесительного контура |
| 16 | Котел - ступень 2 (T7), (Клапан централизованного теплоснабжения открыт *) |
| 17 | Котел - ступень 2 выход (T8) |
| 18 | Котел - ступень 2 вход (T6) (L1)* |
| 19 | Счетчик часов работы 2-й ступени |
| 20 | Счетчик часов работы 1-й ступени |
| 21 | Нейтраль - N / 230 Vac |
| 22 | Эл. питание контроллера, фаза - L1 / 230 Vac; |

Датчики и Bus-соединения

- | | |
|----|--|
| 23 | GND – заземление для всех датчиков |
| 24 | Bus сигнал A |
| 25 | Bus сигнал B |
| 26 | Датчик температуры наружного воздуха |
| 27 | Датчик температуры котловой воды |
| 28 | Датчик температуры ГВС |
| 29 | Датчик потока 1-го Смесительного контура |
| 30 | Изменяемый вход 1 |
| 31 | Изменяемый вход 2 |
| 32 | Изменяемый вход 3 |
| 33 | Датчик потока 2-го Смесительного контура; |
| 34 | Датчик потка солнечной панели (PT1000) |
| 35 | Датчик температуры воды в накопителе от солнечной панели |
| 36 | импульсный вход; |
| 37 | OpenTherm A; |
| 38 | OpenTherm B; |

*(для DHC режима)

Назначение терминалов / эл. контактов для SWS-12.

Терминал X5		Терминал X6		Терминал X7		Терминал X8		Терминал X9		Терминал X10	
1	T2B B	1	T2B A	1	T1	1	T2/V1 ▼	1	N	1	PE
2	GND	2	AF	2		2	DKP	2	N	2	PE
3	GND	3	WF/KF	3		3	SLP	3	N	3	PE
4	GND	4	SF	4		4	M1 ▲	4	N	4	PE
5	GND	5	VF1	5	L1	5	M1 ▼	5	N	5	PE
6	GND	6	VE1	6		6	MKP1	6	N	6	PE
7	GND	7	VE2	7	BZ1	7	VA1	7	N	7	PE
8	GND	8	VE3	8	BZ2	8	VA2	8	N	8	PE
9	GND	9	VF2	9	T6	9	M2 ▲	9	N	9	PE
10	GND	10	KVLF	10	T8	10	M2 ▼	10	N	10	PE
11	GND	11	KSPF	11	T7/V1 ▲	11	MKP2	11	N	11	PE
12	GND	12	IMP					12	N	12	PE
								13	N	13	PE

* : Перемычки или STW (Ограничители предельной температуры) для DHC

** : Перемычки для DHC

▲/▼: ОТКРЫТО / ЗАКРЫТО

Обозначение	Описание
T2B A	Bus-сигнал A
T2B B	Bus-сигнал B
AF	Датчик температуры наружного воздуха, заземление (GND) на терминале X5
WF/KF	Датчик температуры котловой воды / воды после теплообменника, GND – на X5
SF	Датчик температуры ГВС, GND – на X5
VF1	Датчик потока для 1-го смесительного контура, GND – на X5
VE1	Изменяемый вход 1, GND – на X5
VE2	Изменяемый вход 2, GND – на X5
VE3	Изменяемый вход 3, GND – на X5
VF2	Датчик потока для 1-го Смесительного контура, GND – на X5
KVLF	Датчик потка солнечной панели, GND – на X5
KSPF	Датчик температуры воды в накопителе от солнечной панели, GND – на X5
IMP	Импульсный вход, GND – на X5
T1	Котел – ступень 1, или L1 для DHC
T2	Котел – ступень 1, или клапан V1 „Закрыт“, N на X9, PE на 10
T6	Котел – ступень 2, или L1 для DHC
T7	Котел – ступень 2, или клапан V1 „Открыт“
T8	Котел – ступень 2
DKP	Насос Прямого отопительного контура, соединение N и PE на X9 / X10
SLP	Насос ГВС, соединение N и PE на X9 / X10
MKP1	Насос 1-го Смесительного контура, соединение N и PE на X9 / X10
MK1 открыт	Смесительный клапан 1, соединение N и PE на X9 / X10
MK1 закрыт	Смесительный клапан 1, соединение N и PE на X9 / X10
VA1	Изменяемый выход 1, соединение N и PE на X9 / X10
VA2	Изменяемый выход 2, соединение N и PE на X9 / X10
MKP 2	Насос 2-го смесительного контура, соединение N и PE на X9 / X10
MK2 открыт	Смесительный клапан 2, соединение N и PE на X9 / X10
MK2 закрыт	Смесительный клапан 2, соединение N и PE на X9 / X10
GND	Общий для всех датчиков (подключение 2-го провода датчика)
N	Нейтраль для эл. соединений (230Vac) насосов / смесительных клапанов
L1	Фаза 230 Vac, эл. питание
PE	PE - защитное заземление для насосов / смесительных клапанов (230Vac устройств)

6 Технические данные

6.1 Контроллер

Эл. питание	230Vac, +6%/ -10%
Частота	50...60Hz
Потребление	max. 5,8VA
Плавкий предохранитель	max. 6,3A slow
Нагрузка на контакты реле	2 (2) A
Bus соединения	В соответствии с соединением выносного модуля (настенные модули, PC, модем или gateway)
Эл. питание через шину	12V/ 150mA
Окружающая температура	0...+50°C
Температура хранения	-25...+60°C
Степень защиты	IP 30
Класс защиты в соотв. EN 60730	II
Класс защиты в соотв. EN 60529	III
Подавление внешних радиопомех	EN 55014 (1993)
Невосприимчивость	EN 55104 (1995)
EG- соответствие	89/336/EWG
Размеры	144 x 96 x 75 mm (Ш x В x Г): DIN размер
Материал корпуса	ABS с антистатиком
Метод подключения проводов	SWS-12 Подпружиненные клеммы TBS Smile Винтовые клеммы
Аналоговые входы	макс. 10
Дискретные входы	1, так же для импульсов

Коммуникация

Тип Шины	собственный, не совместим с другими шинами Honeywell
Макс. кол-во контроллеров на шине	5
Макс. кол-во настенных модулей на контроллер	3

6.2 Сопротивления датчиков

Сопротивления датчиков Honeywell NTC 20 kΩ датчик для AF, WF/KF, SF, VF1, VF2, VE1 (не для AGF), VE2, VE3, KSPF							
°C	kΩ	°C	kΩ	°C	kΩ	°C	kΩ
-20	220,6	0	70,20	20	25,34	70	3,100
-18	195,4	2	63,04	25	20,00	75	2,587
-16	173,5	4	56,69	30	15,88	80	2,168
-14	154,2	6	51,05	35	12,69	85	1,824
-12	137,3	8	46,03	40	10,21	90	1,542
-10	122,4	10	41,56	45	8,258	95	1,308
-8	109,2	12	37,55	50	6,718	100	1,114
-6	97,56	14	33,97	55	5,495		
-4	87,30	16	30,77	60	4,518		
-2	78,23	18	27,90	65	3,734		

Сопротивление PT 1000-Датчик для VE1 (Setting AGF), KVLf							
°C	Ω	°C	Ω	°C	Ω	°C	Ω
0	1000,00	80	1308,93	140	1535,75	280	2048,76
10	1039,02	85	1327,99	150	1573,15	300	2120,19
20	1077,93	90	1347,02	160	1610,43	320	2191,15
25	1093,46	95	1366,03	170	1647,60	340	2261,66
30	1116,72	100	1385,00	180	1684,65	360	2331,69
40	1155,39	105	1403,95	190	1721,58	380	2401,27
50	1193,95	110	1422,86	200	1758,40	400	2470,38
60	1232,39	115	1441,75	220	1831,68	450	2641,12
70	1270,72	120	1460,61	240	1904,51	500	2811,00
75	1289,84	130	1498,24	260	1976,86		

6.3 Диапазон измерений датчиков температуры

Название	Код	Тип датчика	Диапазон измерений
Датчик наружного воздуха	AF	Centra NTC 20 kΩ	-50 °C... 90 °C
Датчик котловой воды	KF	Centra NTC 20 kΩ	-50 °C... 125 °C
Датчик температуры потока 1	VF1	Centra NTC 20 kΩ	-50 °C... 125 °C
Датчик температуры потока 2	VF2	Centra NTC 20 kΩ	-50 °C... 125 °C
Датчик ГВС	SF	Centra NTC 20 kΩ	-50 °C... 125 °C
Датчик потока для солнечной панели	KVLf	PT1000	-50 °C... 500 °C
Датчик накопителя солнечной панели / датчик буфера	KSPF	Centra NTC 20 kΩ	-50 °C... 125 °C
Изменяемый вход VE1 *)	VE1	Centra NTC 20 kΩ PT1000	-50 °C... 125 °C -50 °C... 500 °C
Изменяемый вход VE2	VE2	Centra NTC 20 kΩ	-50 °C... 125 °C
Изменяемый вход VE3	VE3	Centra NTC 20 kΩ	-50 °C... 125 °C

*) зависит от выбранной функции, т.о. PT 1000 подключение датчика отходящих газов

6.4 Дискретные Входы

Название	Код	Тип входа	Диапазон измерений
Счетчик импульсов	Imp	Extra-low voltage	≤ 10 Hz
Счетчик часов работы 1-й ступени горелки	BZ1	230 V	OFF, ON
Счетчик часов работы 2-й ступени горелки	BZ2	230 V	OFF, ON

7 Выбор параметров настройки для гидравлической схемы

Каждый контроллер может управлять несколькими схемами. Каждая схема может быть изменена или модифицирована путем изменения параметров настройки.

Номер задокументированной гидравлической схемы может быть введен с параметром 01 в меню ГИДРАВЛИК.

Эта функция существенно упрощает настройку применения.

На заводе уже произведены уставки параметров, которые отображены в Списке Параметров. При необходимости, их можно изменить. Опытный специалист может использовать контроллер для управления системами отопления, которые отличаются от приведенных ниже.

Функционирование:

Меню	Параметр	Ввод № схемы, т.д.:
ГИДРАВЛИК	Параметр 01	0201

8 Обзор Применений для Теплового Пункта (DHC режим)

Схема	Модель контроллера	Страница
0501	SDC 7-21 * SDC 9-21 *	3
0502	SDC 7-21 * SDC 9-21 *	3
0503	SDC 7-21 * SDC 9-21 *	3
0504	SDC 9-21 *	3
0505	SDC 7-21 * SDC 9-21 *	3
0506	SDC 7-21 * SDC 9-21 *	3
0507	SDC 7-21 * SDC 9-21 *	3
0508	SDC 9-21 *	3
0509	SDC 12-31 *	3
0510	SDC 12-31 *	3
0511	SDC 12-31 *	3
0512	SDC 12-31 *	3
0513	SDC 12-31 *	3
0514	SDC 9-21 *	3

* DHC режим

8.1 Гидравлик 0501 (SDC 7-21, DHC режим)

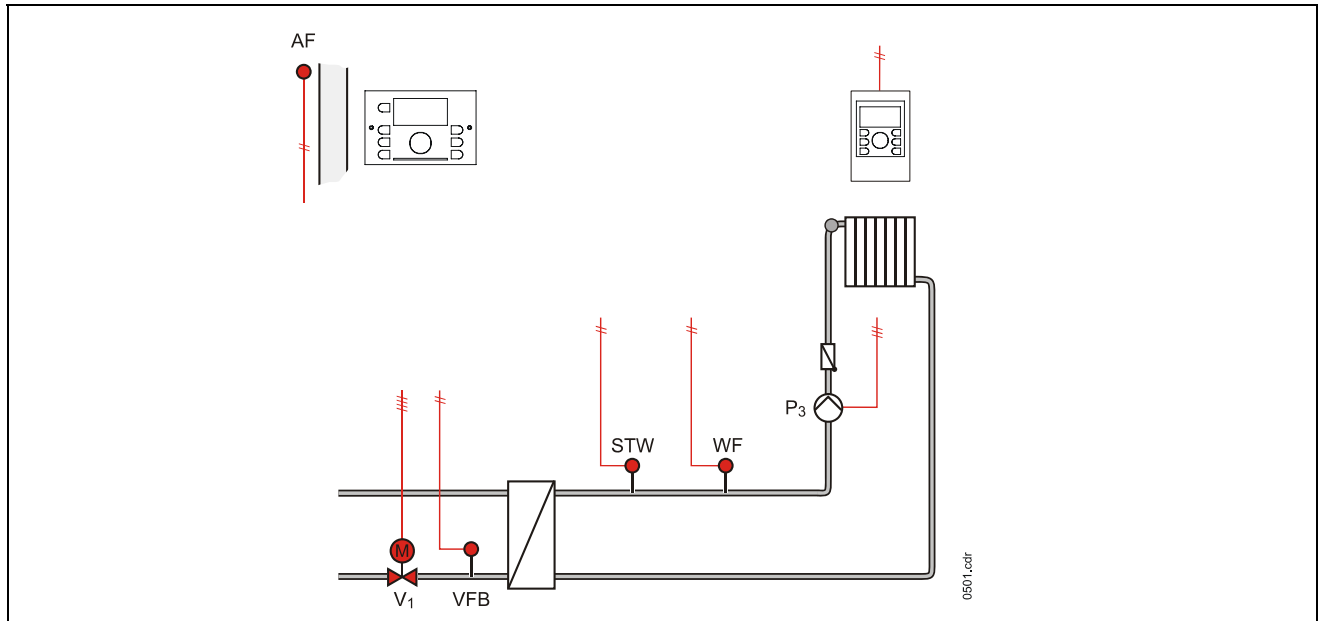

Монтаж на дверце (TBS-Smile)

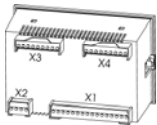

X 1		X 2		X 3		X 4	
23	GND	19		1	V1 ▼	10	
24	BUS A	20		2	L1	11	
25	BUS B	21	N	3	P3	12	
26	AF	22	L1	4		13	
27	WF			5		14	
28				6	L1	15	
29				7		16	V1 ▲
30				8		17	
31				9		18	L1
32	VFB						
33							

Монтаж на стене (SWS-12)

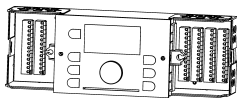

X 5		X 6		X 7		X 8		X 9		X 10	
1	BUS B	1	BUS A	1		1	V1 ▼	1	N	1	PE
2	GND	2	AF	2		2	P3	2	N	2	PE
3	GND	3	WF	3		3		3	N	3	PE
4	GND	4		4		4		4	N	4	PE
5	GND	5		5	L1	5		5	N	5	PE
6	GND	6		6		6		6	N	6	PE
7	GND	7		7		7		7	N	7	PE
8	GND	8	VFB	8		8		8	N	8	PE
9	GND	9		9		9		9	N	9	PE
10	GND	10		10		10		10	N	10	PE
11	GND	11		11	V1 ▲	11		11	N	11	PE
12	GND	12						12	N	12	PE
								13	N	13	PE

* Перемычка или предельный термостат

8.2 Гидравлик 0502 (SDC 7-21, DHC режим)

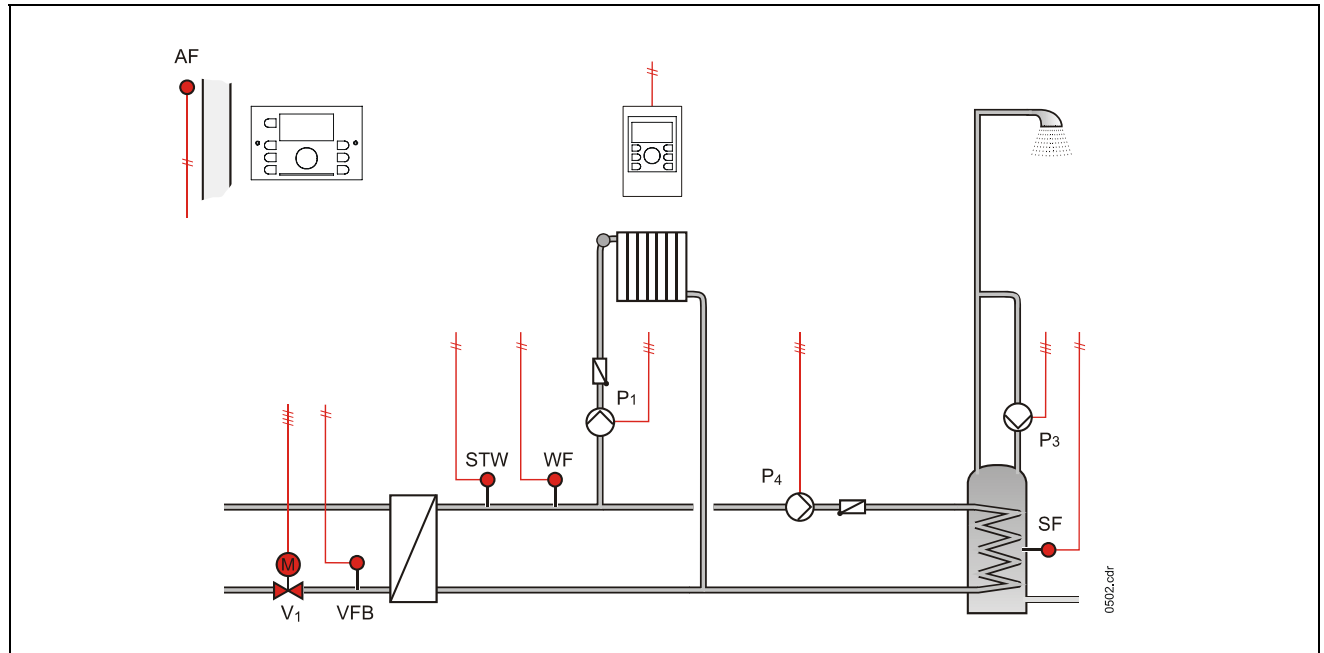

Монтаж на дверце (TBS-Smile)

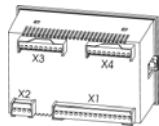

X 1		X 2		X 3		X 4	
23	GND	19		1	V1 ▼	10	
24	BUS A	20		2	L1	11	
25	BUS B	21	N	3	P3	12	L1
26	AF	22	L2	4		13	
27	WF			5	P4	14	
28	SF			6	L1	15	
29				7		16	V1 ▲
30				8		17	
31				9	P1	18	L1
32	VFB						
33							

Монтаж на стене (SWS-12)

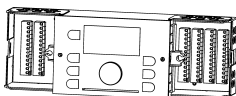

X 5		X 6		X 7		X 8		X 9		X 10	
1	BUS B	1	BUS A	1		1	V1 ▼	1	N	1	PE
2	GND	2	AF	2		2	P3	2	N	2	PE
3	GND	3	WF	3		3	P4	3	N	3	PE
4	GND	4	SF	4		4		4	N	4	PE
5	GND	5		5	L1	5		5	N	5	PE
6	GND	6		6		6	P1	6	N	6	PE
7	GND	7		7		7		7	N	7	PE
8	GND	8	VFB	8		8		8	N	8	PE
9	GND	9		9		9		9	N	9	PE
10	GND	10		10		10		10	N	10	PE
11	GND	11		11	V1 ▲	11		11	N	11	PE
12	GND	12						12	N	12	PE
								13	N	13	PE

* Переключатель или предельный термостат

8.3 Гидравлик 0503 (SDC 7-21, DHC режим)

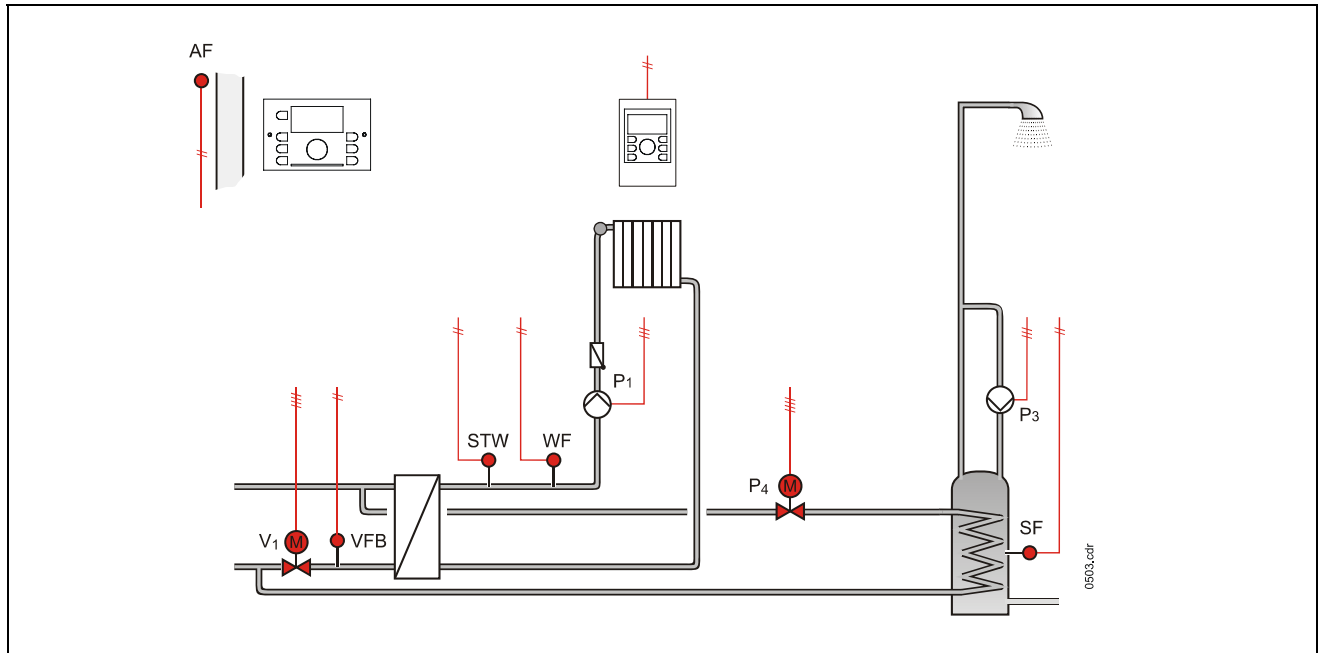

Монтаж на дверце (TBS-Smile)

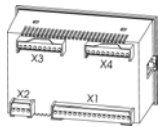

X 1		X 2		X 3		X 4	
23	GND	19		1	V1 ▼	10	
24	BUS A	20		2	L1	11	
25	BUS B	21	N	3	P3	12	L1
26	AF	22	L1	4		13	
27	WF			5	P4	14	
28	SF			6	L1	15	
29				7		16	V1 ▲
30				8		17	
31				9	P1	18	L1
32	VFB						
33							

Монтаж на стене (SWS-12)

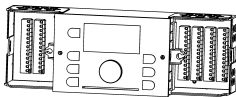

X 5		X 6		X 7		X 8		X 9		X 10	
1	BUS B	1	BUS A	1		1	V1 ▼	1	N	1	PE
2	GND	2	AF	2		2	P3	2	N	2	PE
3	GND	3	WF	3		3	P4	3	N	3	PE
4	GND	4	SF	4		4		4	N	4	PE
5	GND	5		5	L1	5		5	N	5	PE
6	GND	6		6		6	P1	6	N	6	PE
7	GND	7		7		7		7	N	7	PE
8	GND	8	VFB	8		8		8	N	8	PE
9	GND	9		9		9		9	N	9	PE
10	GND	10		10		10		10	N	10	PE
11	GND	11		11	V1 ▲	11		11	N	11	PE
12	GND	12						12	N	12	PE
								13	N	13	PE

* Переключатель или предельный термостат

8.4 Гидравлик 0504 (SDC 7-21, DHC режим)

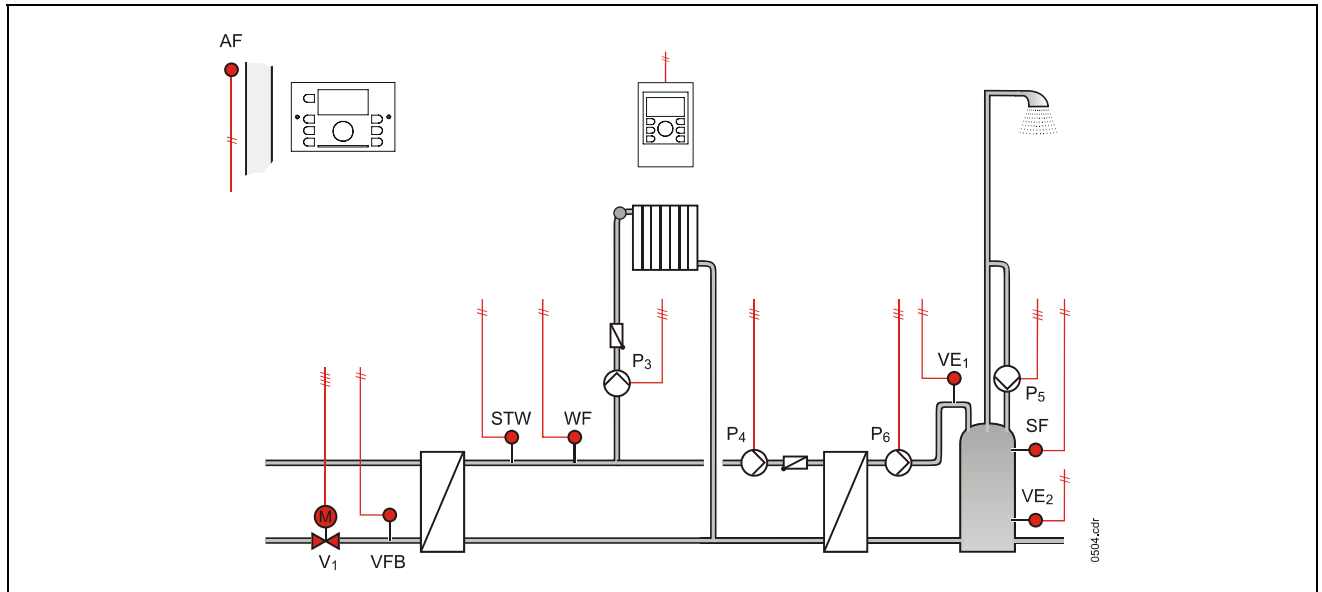

Монтаж на дверце (TBS-Smile)

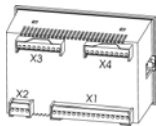

X 1		X 2		X 3		X 4	
23	GND	19		1	V1 ▼	10	P5
24	BUS A	20		2	L1	11	P6
25	BUS B	21	N	3	P3	12	L1
26	AF	22	L1	4		13	
27	WF			5	P4	14	
28	SF			6	L1	15	
29				7		16	V1 ▲
30	VE1			8		17	
31	VE2			9		18	L1
32	VFB						
33							
34							
35							
36							
37							
38							

Монтаж на стене (SWS-12)

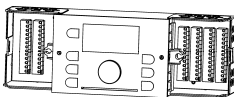

X 5		X 6		X 7		X 8		X 9		X 10	
1	BUS B	1	BUS A	1		1	V1 ▼	1	N	1	PE
2	GND	2	AF	2		2	P3	2	N	2	PE
3	GND	3	WF	3		3	P4	3	N	3	PE
4	GND	4	SF	4		4		4	N	4	PE
5	GND	5		5	L1	5		5	N	5	PE
6	GND	6	VE1	6		6		6	N	6	PE
7	GND	7	VE2	7		7	P5	7	N	7	PE
8	GND	8	VFB	8		8	P6	8	N	8	PE
9	GND	9		9		9		9	N	9	PE
10	GND	10		10		10		10	N	10	PE
11	GND	11		11	V1 ▲	11		11	N	11	PE
12	GND	12						12	N	12	PE
								13	N	13	PE

* Перемычка или предельный термостат

8.5 Гидравлик 0505 (SDC 7-21, DHC режим)

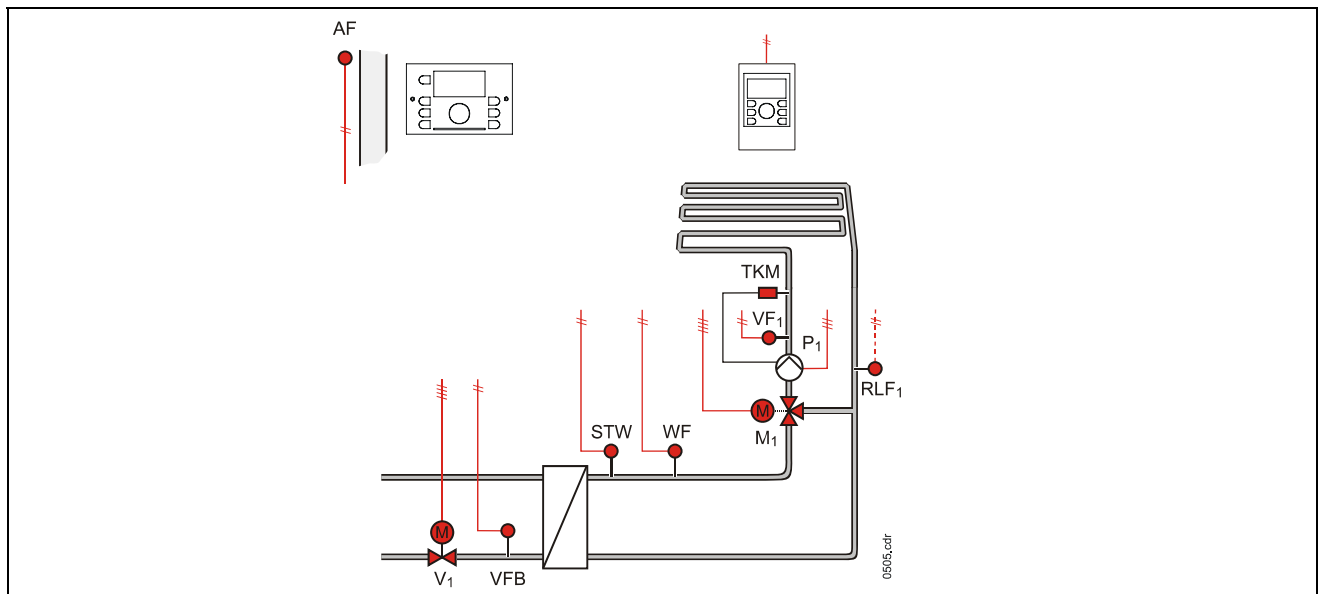

Монтаж на дверце (TBS-Smile)

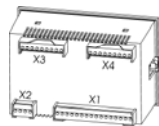

X 1		X 2		X 3		X 4	
23	GND	19		1	V1 ▼	10	
24	BUS A	20		2	L1	11	
25	BUS B	21	N	3		12	
26	AF	22	L1	4		13	
27	WF			5		14	
28				6	L1	15	
29	VF1			7	M1 ▲	16	V1 ▲
30	RLF1			8	M1 ▼	17	
31				9	P1	18	L1
32	VFB						
33							
34							
35							
36							
37							
38							

Монтаж на стене (SWS-12)

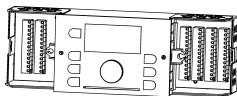

X 5		X 6		X 7		X 8		X 9		X 10	
1	BUS B	1	BUS A	1		1	V1 ▼	1	N	1	PE
2	GND	2	AF	2		2		2	N	2	PE
3	GND	3	WF	3		3		3	N	3	PE
4	GND	4		4		4	M1 ▲	4	N	4	PE
5	GND	5	VF1	5	L1	5	M1 ▼	5	N	5	PE
6	GND	6	RLF1	6		6	P1	6	N	6	PE
7	GND	7	VFB	7		7		7	N	7	PE
8	GND	8		8		8		8	N	8	PE
9	GND	9		9		9		9	N	9	PE
10	GND	10		10		10		10	N	10	PE
11	GND	11		11	V1 ▲	11		11	N	11	PE
12	GND	12						12	N	12	PE
								13	N	13	PE

* Переключатель или предельный термостат

8.6 Гидравлик 0506 (SDC 7-21, DHC режим)

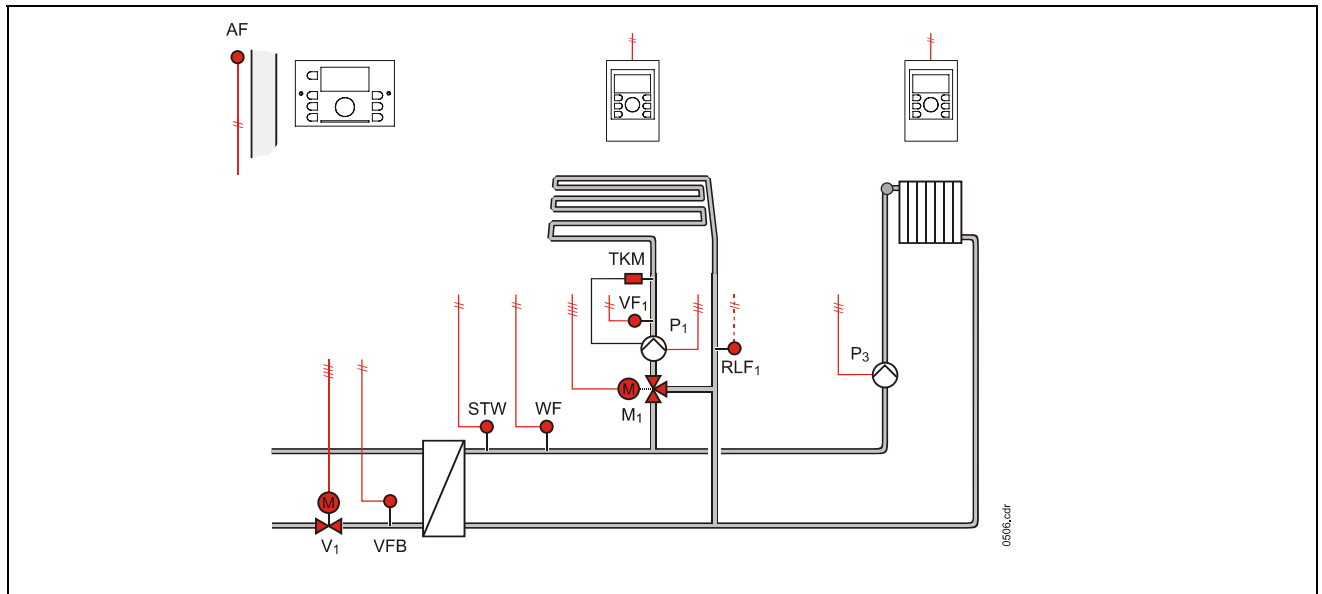

Монтаж на дверце (TBS-Smile)

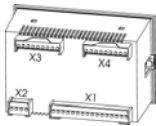

X 1		X 2		X 3		X 4	
23	GND	19		1	V1 ▼	10	
24	BUS A	20		2	L1	11	
25	BUS B	21	N	3	P3	12	
26	AF	22	L1	4		13	
27	WF			5		14	
28				6	L1	15	
29	VF1			7	M1 ▲	16	V1 ▲
30	RLF1			8	M1 ▼	17	
31				9	P1	18	L1
32	VFB						
33							
34							
35							
36							
37							
38							

Монтаж на стене (SWS-12)

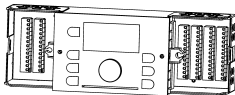

X 5		X 6		X 7		X 8		X 9		X 10	
1	BUS B	1	BUS A	1		1	V1 ▼	1	N	1	PE
2	GND	2	AF	2		2	P3	2	N	2	PE
3	GND	3	WF	3		3		3	N	3	PE
4	GND	4		4		4	M1 ▲	4	N	4	PE
5	GND	5	VF1	5	L1	5	M1 ▼	5	N	5	PE
6	GND	6	RLF1	6		6	P1	6	N	6	PE
7	GND	7	VFB	7		7		7	N	7	PE
8	GND	8		8		8		8	N	8	PE
9	GND	9		9		9		9	N	9	PE
10	GND	10		10		10		10	N	10	PE
11	GND	11		11	V1 ▲	11		11	N	11	PE
12	GND	12						12	N	12	PE
								13	N	13	PE

* Перемычка или предельный термостат

8.7 Гидравлик 0507 (SDC 7-21, DHC режим)

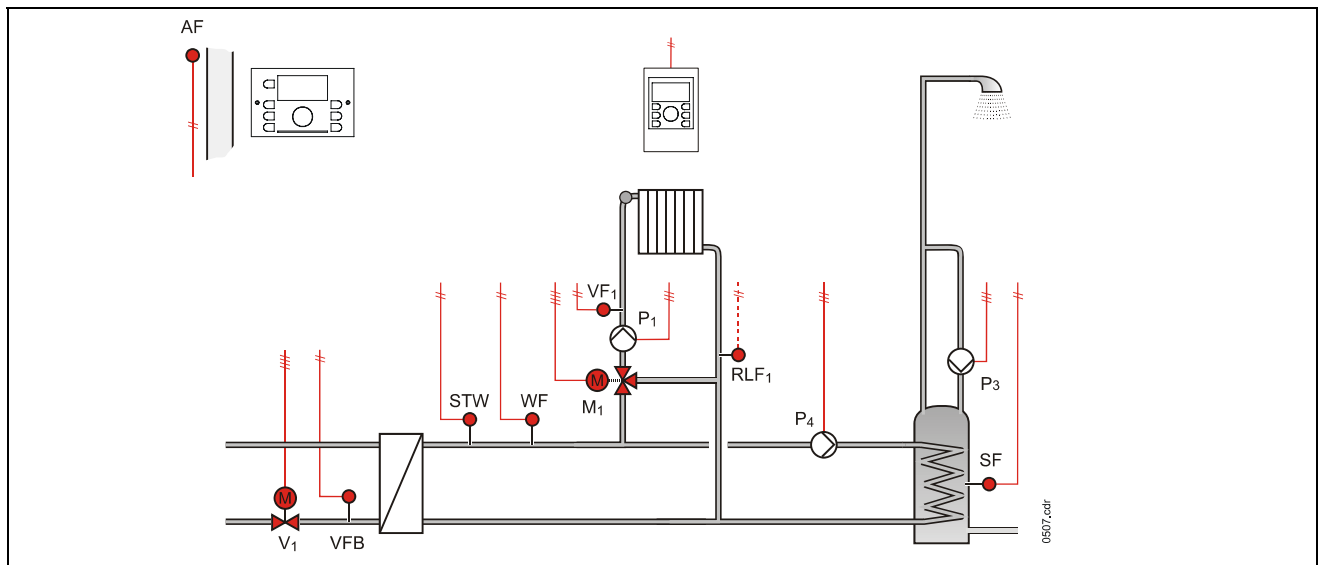

Монтаж на дверце (TBS-Smile)

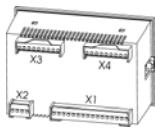

X 1		X 2		X 3		X 4	
23	GND	19		1	V1 ▼	10	
24	BUS A	20		2	L1	11	
25	BUS B	21	N	3	P3	12	L1
26	AF	22	L1	4		13	
27	WF			5	P4	14	
28	SF			6	L1	15	
29	VF1			7	M1 ▲	16	V1 ▲
30	RLF1			8	M1 ▼	17	
31				9	P1	18	L1
32	VFB						
33							
34							
35							
36							
37							
38							

Монтаж на стене (SWS-12)

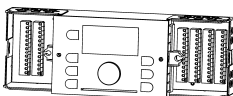

X 5		X 6		X 7		X 8		X 9		X 10	
1	BUS B	1	BUS A	1		1	V1 ▼	1	N	1	PE
2	GND	2	AF	2		2	P3	2	N	2	PE
3	GND	3	WF	3		3	P4	3	N	3	PE
4	GND	4	SF	4		4	M1 ▲	4	N	4	PE
5	GND	5	VF1	5	L1	5	M1 ▼	5	N	5	PE
6	GND	6	RLF1	6		6	P1	6	N	6	PE
7	GND	7	VFB	7		7		7	N	7	PE
8	GND	8		8		8		8	N	8	PE
9	GND	9		9		9		9	N	9	PE
10	GND	10		10		10		10	N	10	PE
11	GND	11		11	V1 ▲	11		11	N	11	PE
12	GND	12						12	N	12	PE
								13	N	13	PE

* Переключатель или предельный термостат

8.8 Гидравлик 0508 (SDC 7-21, DHC режим)

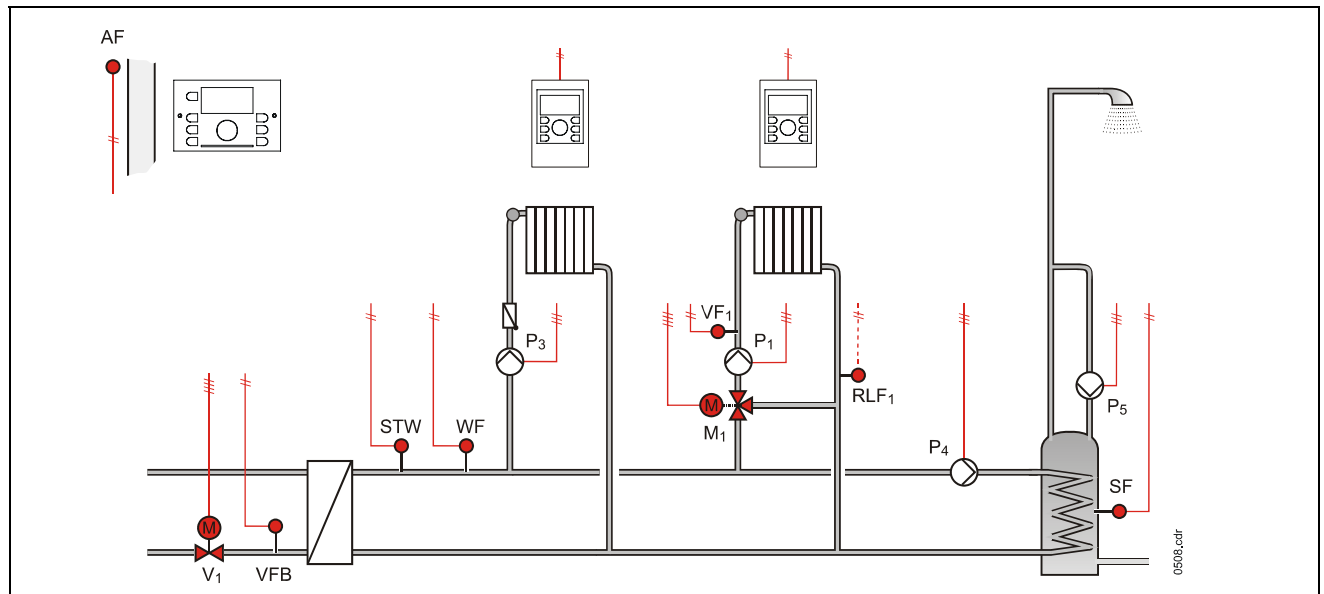

Монтаж на дверце (TBS-Smile)

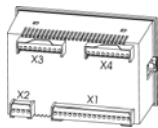

X 1		X 2		X 3		X 4	
23	GND	19		1	V1 ▼	10	P5
24	BUS A	20		2	L1	11	
25	BUS B	21	N	3	P3	12	L1
26	AF	22	L1	4		13	
27	WF			5	P4	14	
28	SF			6	L1	15	
29	VF1			7	M1 ▲	16	V1 ▲
30	RLF1			8	M1 ▼	17	
31				9	P1	18	L1
32	VFB						
33							
34							
35							
36							
37							
38							

Монтаж на стене (SWS-12)

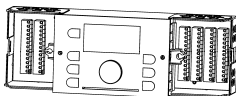

X 5		X 6		X 7		X 8		X 9		X 10	
1	BUS B	1	BUS A	1		1	V1 ▼	1	N	1	PE
2	GND	2	AF	2		2	P3	2	N	2	PE
3	GND	3	WF	3		3	P4	3	N	3	PE
4	GND	4	SF	4		4	M1 ▲	4	N	4	PE
5	GND	5	VF1	5	L1	5	M1 ▼	5	N	5	PE
6	GND	6	RLF1	6		6	P1	6	N	6	PE
7	GND	7		7		7	P5	7	N	7	PE
8	GND	8	VFB	8		8		8	N	8	PE
9	GND	9		9		9		9	N	9	PE
10	GND	10		10		10		10	N	10	PE
11	GND	11		11	V1 ▲	11		11	N	11	PE
12	GND	12						12	N	12	PE
								13	N	13	PE

* Перемычка или предельный термостат

8.9 Гидравлик 0509 (SDC 12-31, DHC режим)

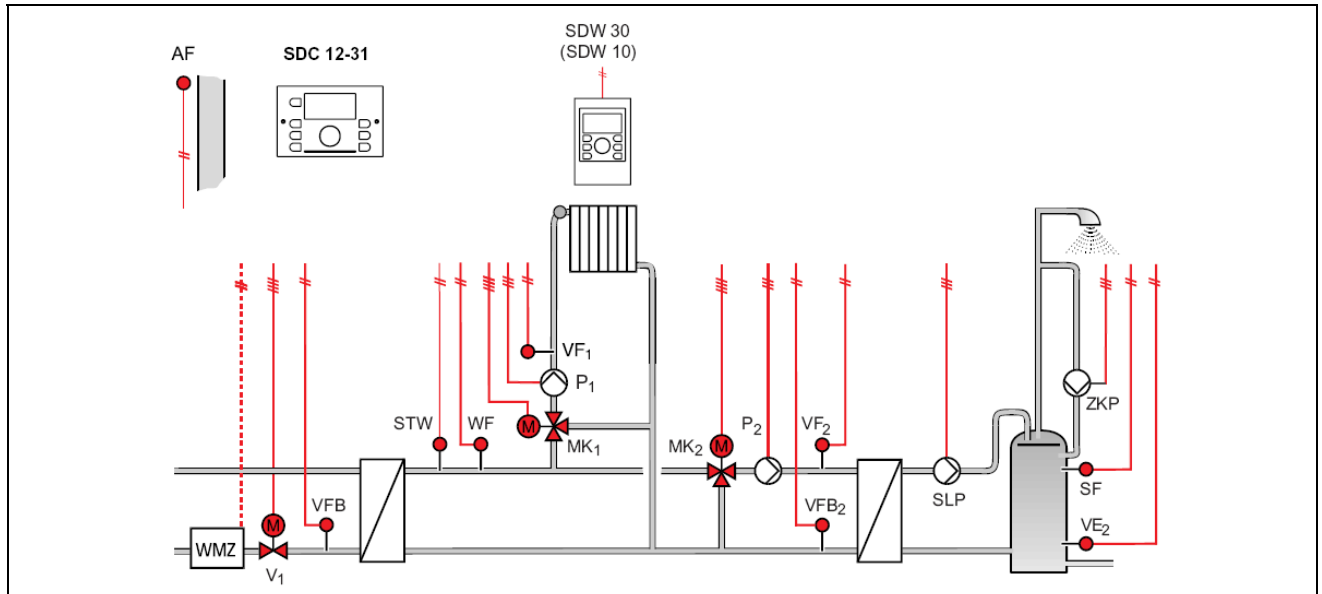

Монтаж на дверце (TBS-Smile)

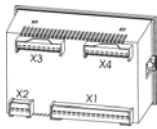

X 1		X 2		X 3		X 4	
23	GND	19		1	V1 ▼	10	ZKP
24	BUS A	20		2	L1	11	
25	BUS B	21	N	3		12	L1
26	AF	22	L1	4		13	MK2 ▲
27	WF			5	SLP	14	MK2 ▼
28	SF			6	L1	15	P2
29	VF1			7	MK1 ▲	16	V1 ▲
30	VFB2			8	MK1 ▼	17	
31	VE2			9	P1	18	L1
32	VFB						
33	VF2						
34							
35							
36							
37							
38							

Монтаж на стене (SWS-12)

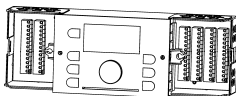

X 5		X 6		X 7		X 8		X 9		X 10	
1	BUS B	1	BUS A	1		1	V1 ▼	1	N	1	PE
2	GND	2	AF	2		2		2	N	2	PE
3	GND	3	WF	3		3	SLP	3	N	3	PE
4	GND	4	SF	4		4	MK1 ▲	4	N	4	PE
5	GND	5	VF1	5	L1	5	MK1 ▼	5	N	5	PE
6	GND	6	VFB2	6		6	P1	6	N	6	PE
7	GND	7	VE2	7		7	ZKP	7	N	7	PE
8	GND	8	VFB	8		8		8	N	8	PE
9	GND	9	VF2	9		9	MK2 ▲	9	N	9	PE
10	GND	10		10		10	MK2 ▼	10	N	10	PE
11	GND	11		11	V1 ▲	11	P2	11	N	11	PE
12	GND	12						12	N	12	PE
								13	N	13	PE

* Перемычка или предельный термостат

8.11 Гидравлик 0511 (SDC 12-31, DHC режим)

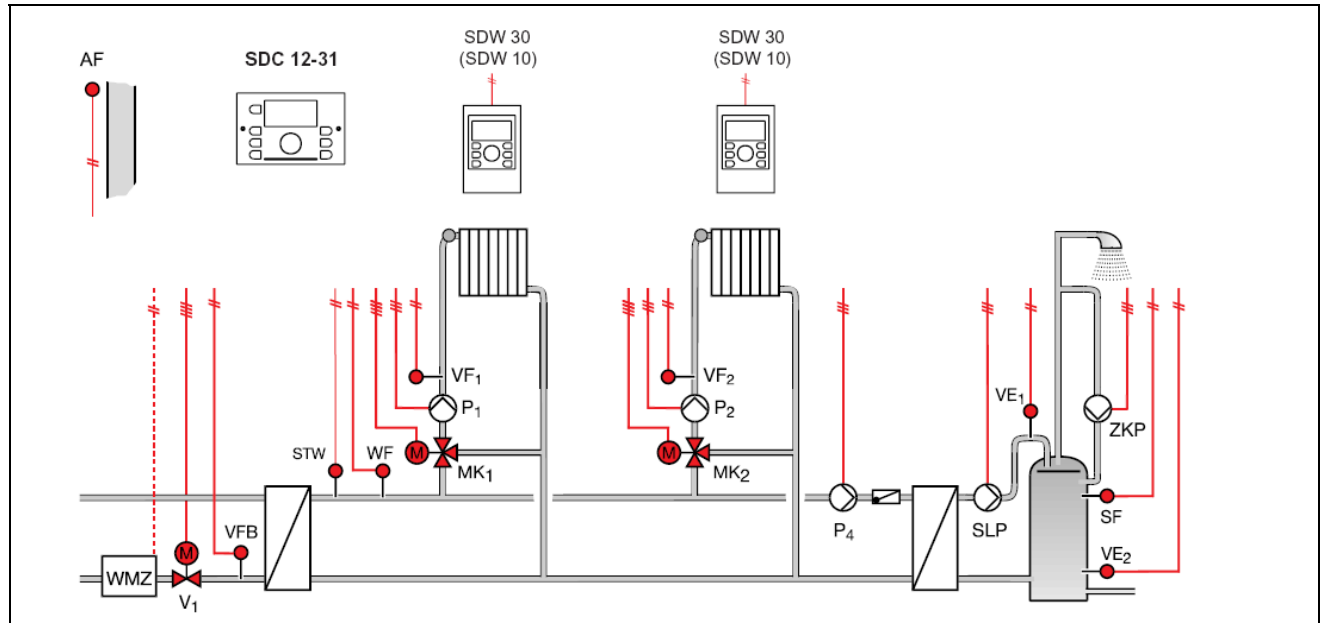

Монтаж на дверце (TBS-Smile)

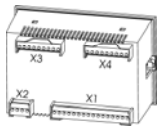

X 1		X 2		X 3		X 4	
23	GND	19		1	V1 ▼	10	ZKP
24	BUS A	20		2	L1	11	SLP
25	BUS B	21	N	3		12	L1
26	AF	22	L1	4		13	MK2 ▲
27	WF			5	P4	14	MK2 ▼
28	SF			6	L1	15	P2
29	VF1			7	MK1 ▲	16	V1 ▲
30	VFB2			8	MK1 ▼	17	
31	VE2			9	P1	18	L1
32	VFB						
33	VF2						
34							
35							
36							
37							
38							

Монтаж на стене (SWS-12)

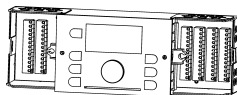

X 5		X 6		X 7		X 8		X 9		X 10	
1	BUS B	1	BUS A	1		1	V1 ▼	1	N	1	PE
2	GND	2	AF	2		2		2	N	2	PE
3	GND	3	WF	3		3	P4	3	N	3	PE
4	GND	4	SF	4		4	MK1 ▲	4	N	4	PE
5	GND	5	VF1	5	L1	5	MK1 ▼	5	N	5	PE
6	GND	6	VFB2	6		6	P1	6	N	6	PE
7	GND	7	VE2	7		7	ZKP	7	N	7	PE
8	GND	8	VFB	8		8	SLP	8	N	8	PE
9	GND	9	VF2	9		9	MK2 ▲	9	N	9	PE
10	GND	10		10		10	MK2 ▼	10	N	10	PE
11	GND	11		11	V1 ▲	11	P2	11	N	11	PE
12	GND	12						12	N	12	PE
								13	N	13	PE

* Перемычка или предельный термостат

8.12 Гидравлик 0512 (SDC 12-31, DHC режим)

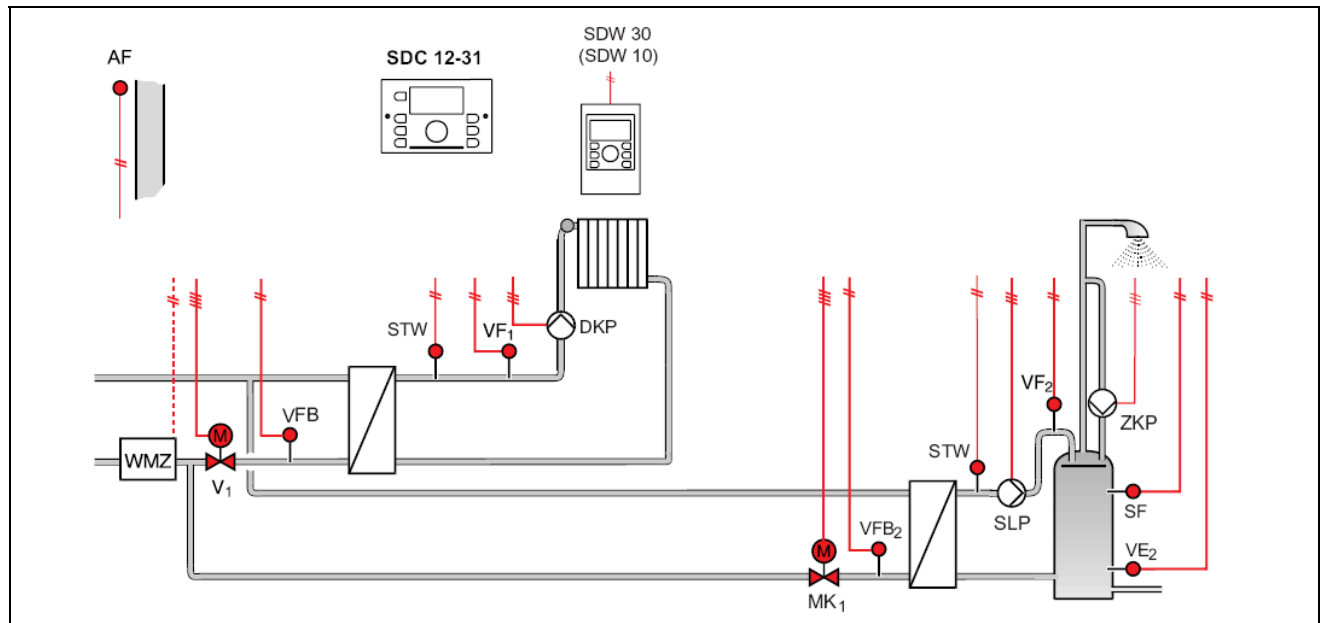

Монтаж на дверце (TBS-Smile)

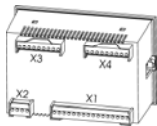

X 1		X 2		X 3		X 4	
23	GND	19		1	V1 ▼	10	ZKP
24	BUS A	20		2	L1	11	
25	BUS B	21	N	3	DKP	12	L1
26	AF	22	L1	4		13	
27	VF1			5	SLP	14	
28	SF			6	L1	15	
29	VF2			7	MK1 ▲	16	V1 ▲
30	VFB2			8	MK1 ▼	17	
31	VE2			9		18	L1
32	VFB						
33							
34							
35							
36							
37							
38							

Монтаж на стене (SWS-12)

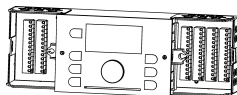

X 5		X 6		X 7		X 8		X 9		X 10	
1	BUS B	1	BUS A	1		1	V1 ▼	1	N	1	PE
2	GND	2	AF	2		2	DKP	2	N	2	PE
3	GND	3	VF1	3		3	SLP	3	N	3	PE
4	GND	4	SF	4		4	MK1 ▲	4	N	4	PE
5	GND	5	VF2	5	L1	5	MK1 ▼	5	N	5	PE
6	GND	6	VFB2	6		6		6	N	6	PE
7	GND	7	VE2	7		7	ZKP	7	N	7	PE
8	GND	8	VFB	8		8		8	N	8	PE
9	GND	9		9		9		9	N	9	PE
10	GND	10		10		10		10	N	10	PE
11	GND	11		11	V1 ▲	11		11	N	11	PE
12	GND	12						12	N	12	PE
								13	N	13	PE

* Переключатель или предельный термостат

8.13 Гидравлик 0513 (SDC 12-31, DHC режим)

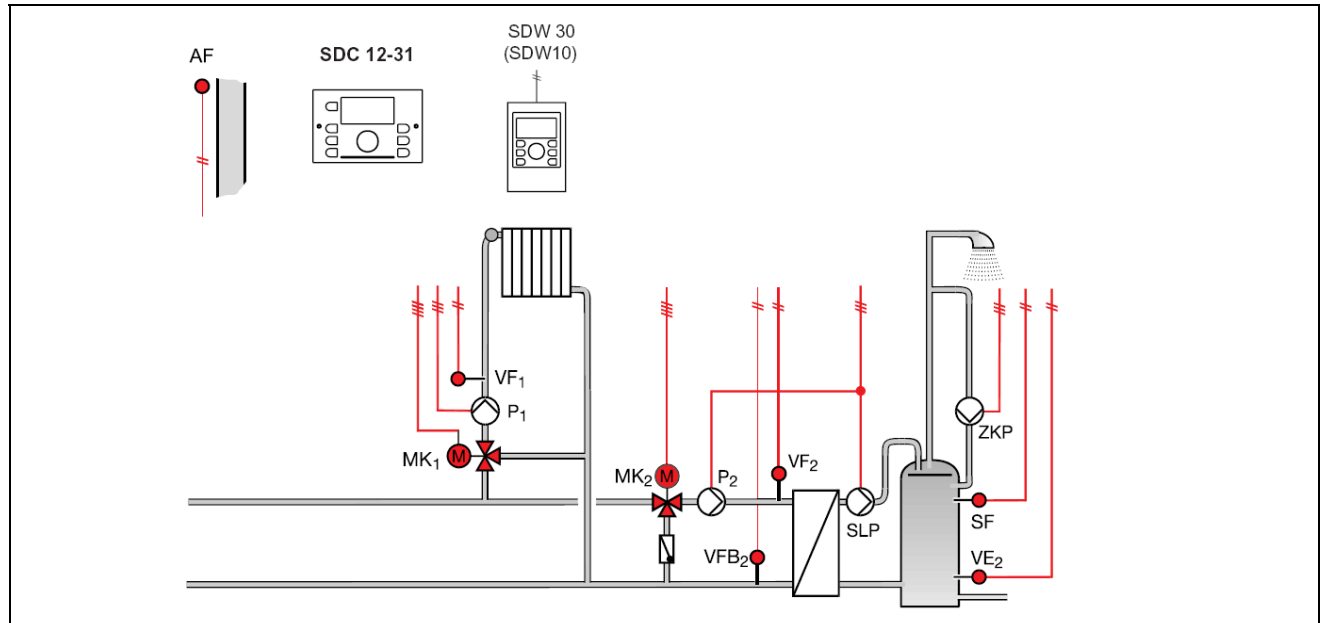

Монтаж на дверце (TBS-Smile)

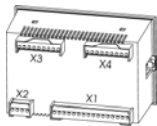

X 1		X 2		X 3		X 4	
23	GND	19		1		10	ZKP
24	BUS A	20		2		11	
25	BUS B	21	N	3		12	L1
26	AF	22	L1	4		13	MK2 ▲
27				5	SLP	14	MK2 ▼
28	SF			6	L1	15	P2
29	VF1			7	MK1 ▲	16	
30	VFB2			8	MK1 ▼	17	
31	VE2			9	P1	18	
32							
33	VF2						
34							
35							
36							
37							
38							

Монтаж на стене (SWS-12)

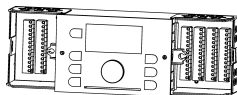

X 5		X 6		X 7		X 8		X 9		X 10	
1	BUS B	1	BUS A	1		1		1	N	1	PE
2	GND	2	AF	2		2		2	N	2	PE
3	GND	3		3		3	SLP	3	N	3	PE
4	GND	4	SF	4		4	MK1 ▲	4	N	4	PE
5	GND	5	VF1	5	L1	5	MK1 ▼	5	N	5	PE
6	GND	6	VFB2	6		6	P1	6	N	6	PE
7	GND	7	VE2	7		7	ZKP	7	N	7	PE
8	GND	8		8		8		8	N	8	PE
9	GND	9	VF2	9		9	MK2 ▲	9	N	9	PE
10	GND	10		10		10	MK2 ▼	10	N	10	PE
11	GND	11		11		11	P2	11	N	11	PE
12	GND	12						12	N	12	PE
								13	N	13	PE

* Перемычка или предельный термостат

8.14 Гидравлик 0514 (SDC 12-31, DHC режим)

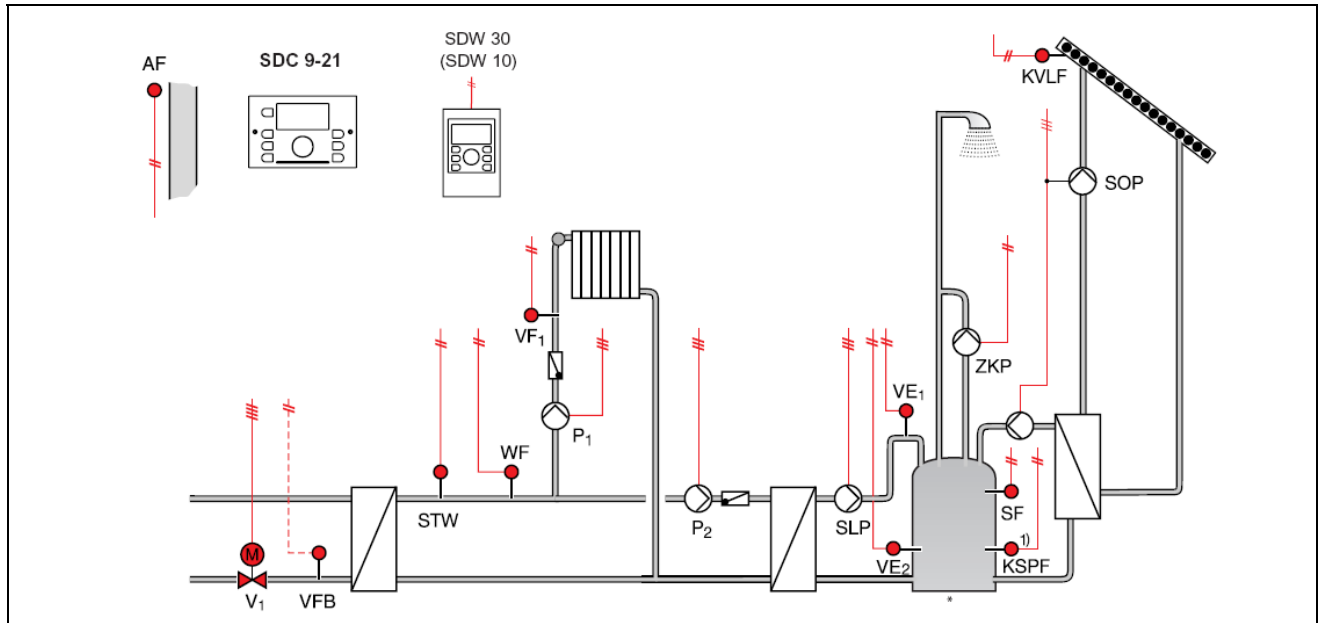

Монтаж на дверце (TBS-Smile)

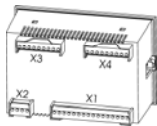

X 1		X 2		X 3		X 4	
23	GND	19		1	V1 ▼	10	SLP
24	BUS A	20		2	L1	11	ZKP
25	BUS B	21	N	3	SOP	12	L1
26	AF	22	L1	4		13	
27	WF			5	P2	14	
28	SF			6	L1	15	
29	VF1			7		16	V1 ▲
30	VE1			8		17	
31	VE2			9	P1	18	L1
32	VFB						
33							
34	KVLf						
35	KSPF						
36							
37							
38							

Монтаж на стене (SWS-12)

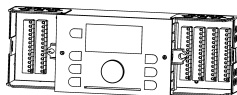

X 5		X 6		X 7		X 8		X 9		X 10	
1	BUS B	1	BUS A	1		1	V1 ▼	1	N	1	PE
2	GND	2	AF	2		2	SOP	2	N	2	PE
3	GND	3	WF	3		3	P2	3	N	3	PE
4	GND	4	SF	4		4		4	N	4	PE
5	GND	5	VF1	5	L1	5		5	N	5	PE
6	GND	6	VE1	6		6	P1	6	N	6	PE
7	GND	7	VE2	7		7	SLP	7	N	7	PE
8	GND	8	VFB	8		8	ZKP	8	N	8	PE
9	GND	9		9		9		9	N	9	PE
10	GND	10	KVLf	10		10		10	N	10	PE
11	GND	11	KSPF	11	V1 ▲	11		11	N	11	PE
12	GND	12						12	N	12	PE
								13	N	13	PE

* Перемычка или предельный термостат

9. Обзор Применений для Котельной

Схема	Модель контроллера	Страница
0101	SDC 3-10	3
0202	SDC 9-21	3
0302	SDC 12-31	3
0305	SDC 12-31 x 2шт. SDC 3-40 x 1шт.	3
0401	SDC 3-40	3
0403	SDC 9-21	3

9.1 Гидравлик 0101 (SDC 3-10)

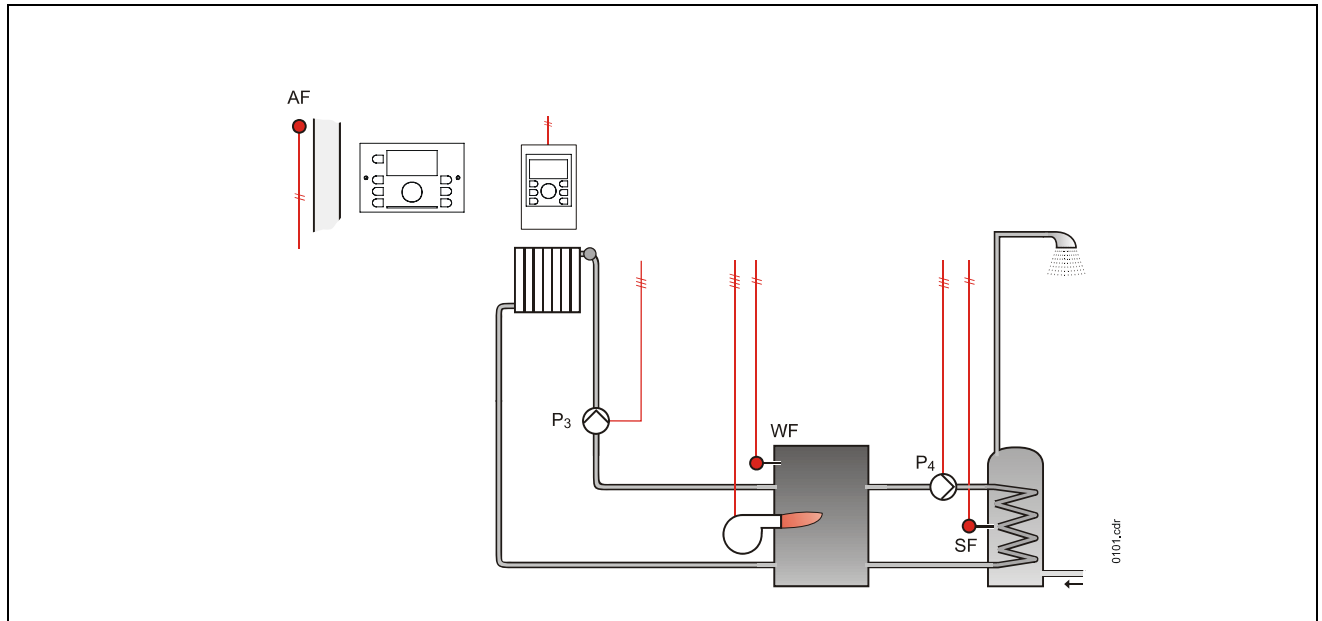

Монтаж на дверце (TBS-Smile)

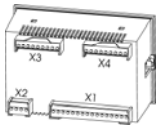

X 1		X 2		X 3		X 4	
23	GND	19		1	T2	10	
24	BUS A	20		2	T1	11	
25	BUS B	21	N	3	P3 (DKP)	12	
26	AF	22	L1	4		13	
27	WF			5	P4 (SLP)	14	
28	SF			6	L1	15	
29				7		16	
30				8		17	
31				9		18	
32							
33							
34							
35							
36							
37							
38							

Монтаж на стене (SWS-12)

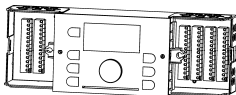

X 5		X 6		X 7		X 8		X 9		X 10	
1	BUS B	1	BUS A	1	T1	1	T2	1	N	1	PE
2	GND	2	AF	2		2	P3 (DKP)	2	N	2	PE
3	GND	3	WF	3		3	P4 (SLP)	3	N	3	PE
4	GND	4	SF	4		4		4	N	4	PE
5	GND	5		5	L1	5		5	N	5	PE
6	GND	6		6		6		6	N	6	PE
7	GND	7		7		7		7	N	7	PE
8	GND	8		8		8		8	N	8	PE
9	GND	9		9		9		9	N	9	PE
10	GND	10		10		10		10	N	10	PE
11	GND	11		11		11		11	N	11	PE
12	GND	12						12	N	12	PE
								13	N	13	PE

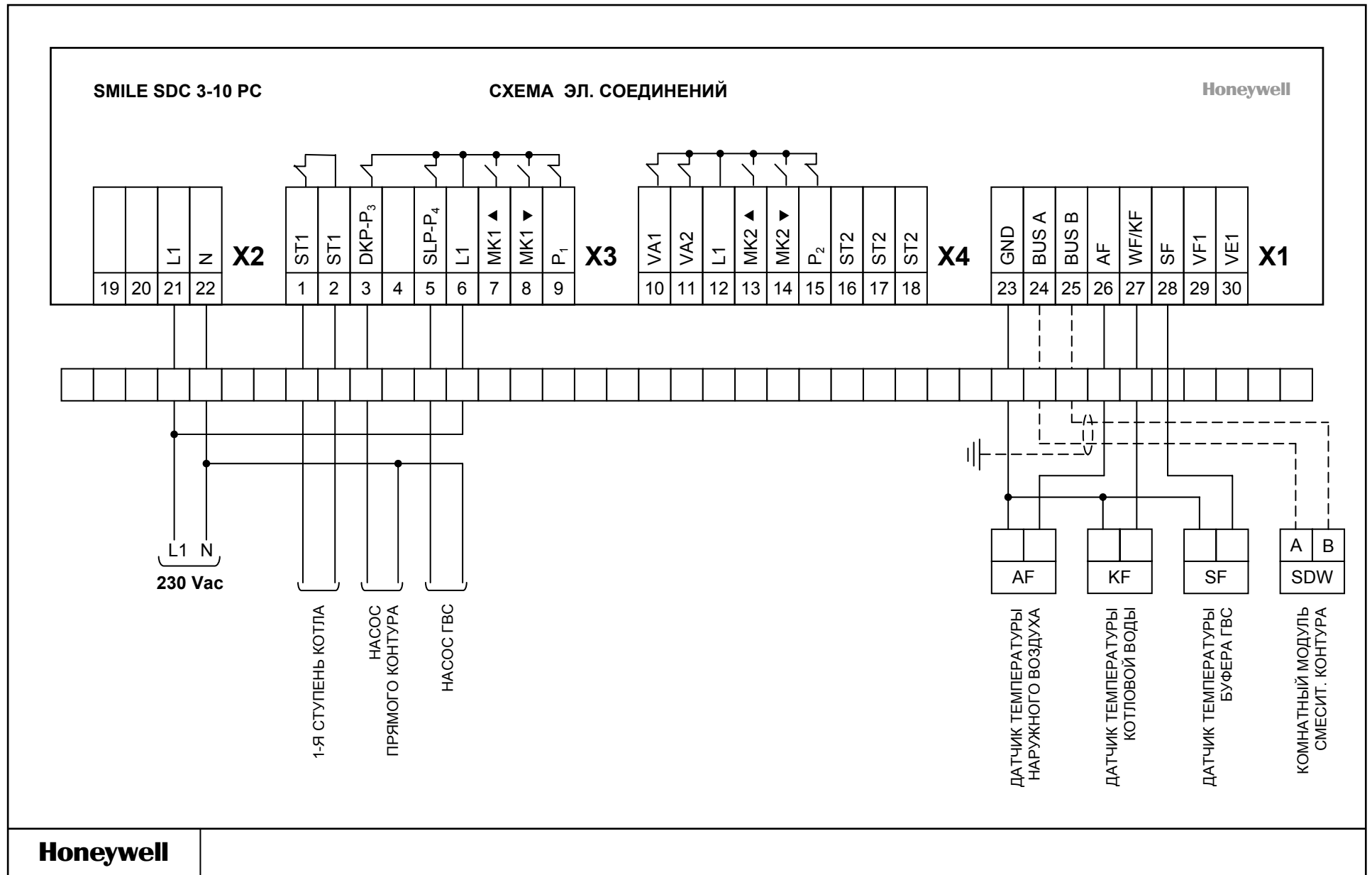

9.2 Гидравлик 0202 (SDC 7-21)

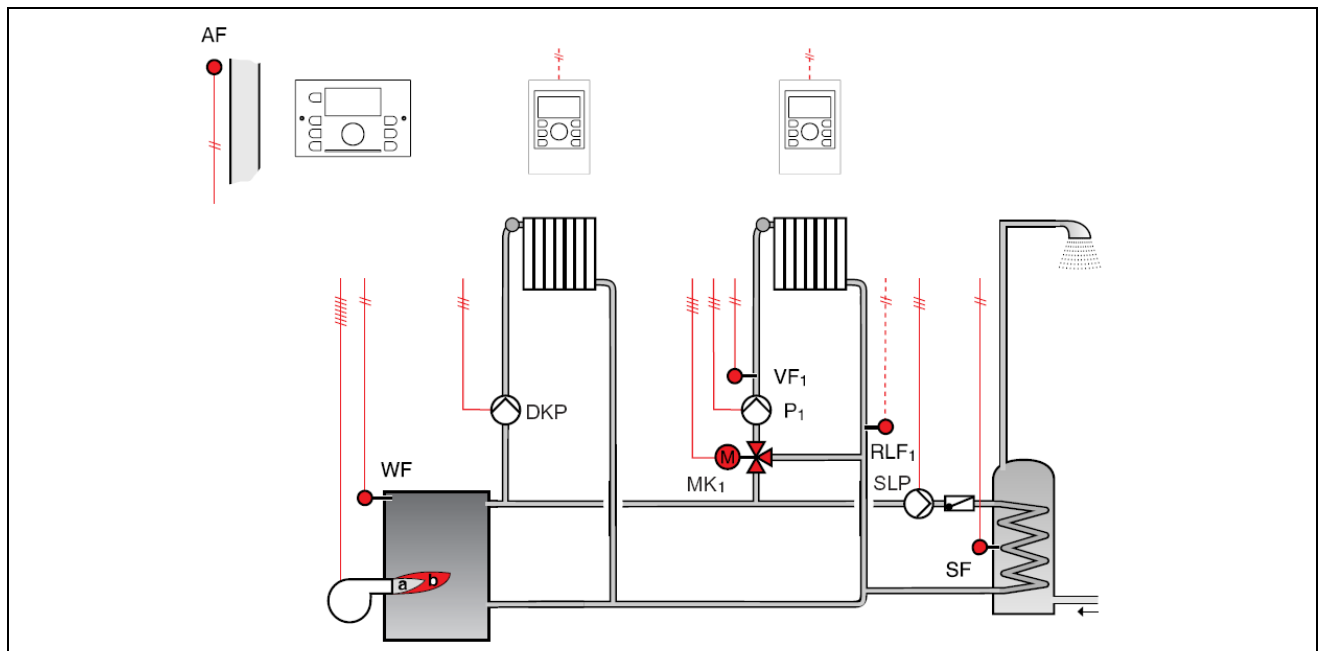

Монтаж на дверце (TBS-Smile)

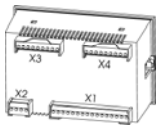

X 1		X 2		X 3		X 4	
23	GND	19		1	T2	10	
24	BUS A	20		2	T1	11	
25	BUS B	21	N	3	P3 (DKP)	12	
26	AF	22	L1	4		13	
27	WF			5	P4 (SLP)	14	
28	SF			6	L1	15	
29	VF1			7	M1 ▲	16	T7
30	RLF1			8	M1 ▼	17	T8
31				9	P1	18	T6
32							
33							
34							
35							
36							
37							
38							

Монтаж на стене (SWS-12)

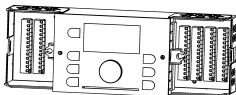

X 5		X 6		X 7		X 8		X 9		X 10	
1	BUS B	1	BUS A	1	T1	1	T2	1	N	1	PE
2	GND	2	AF	2		2	P3	2	N	2	PE
3	GND	3	WF	3		3	P4	3	N	3	PE
4	GND	4	SF	4		4	M1 ▲	4	N	4	PE
5	GND	5	VF1	5	L1	5	M1 ▼	5	N	5	PE
6	GND	6	RLF1	6		6	P1	6	N	6	PE
7	GND	7		7		7		7	N	7	PE
8	GND	8		8		8		8	N	8	PE
9	GND	9		9	T7	9		9	N	9	PE
10	GND	10		10	T8	10		10	N	10	PE
11	GND	11		11	T6	11		11	N	11	PE
12	GND	12						12	N	12	PE
								13	N	13	PE

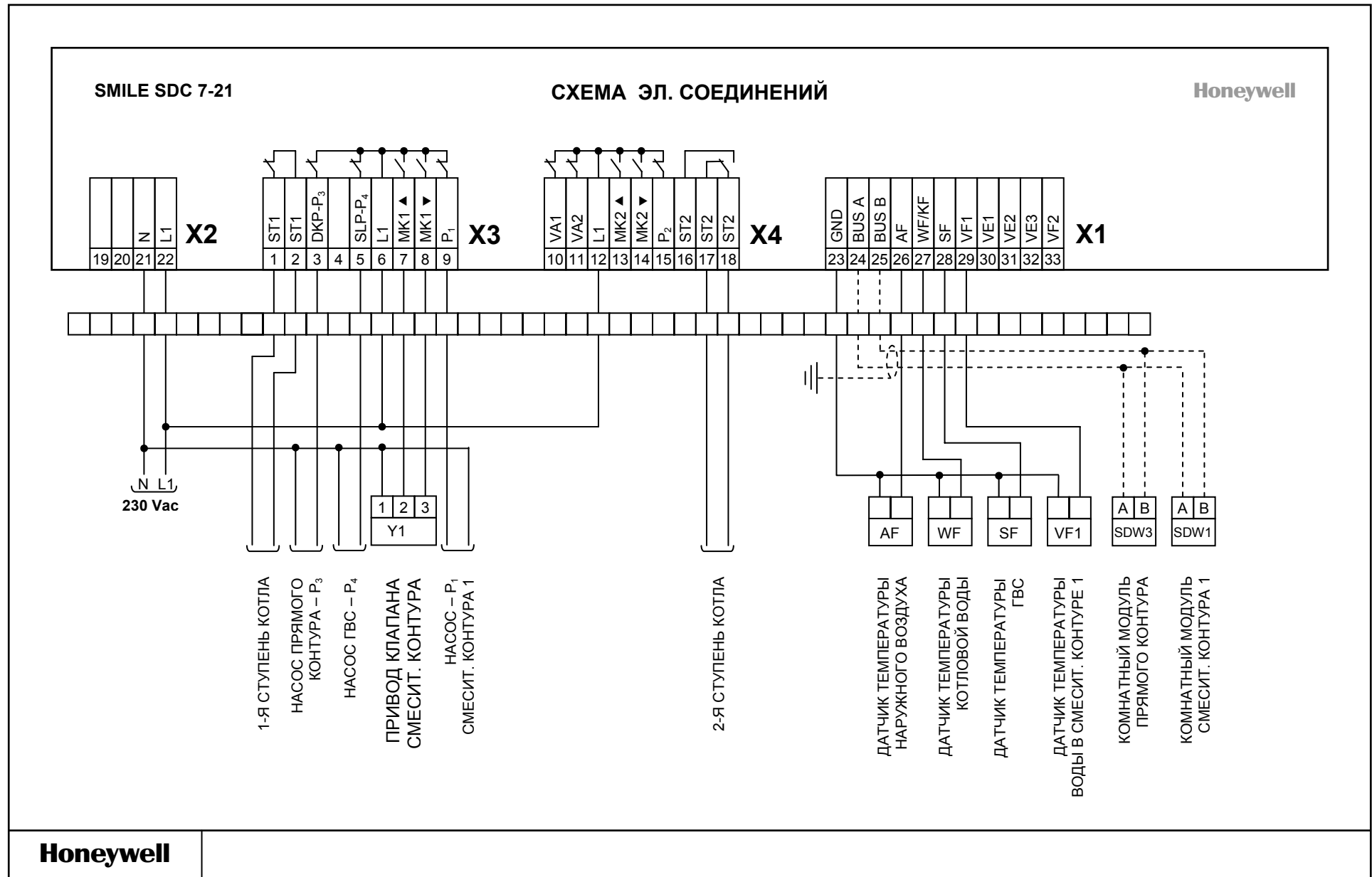

9.3 Гидравлик 0302 (SDC 12-31) (2х ступ. горелка)

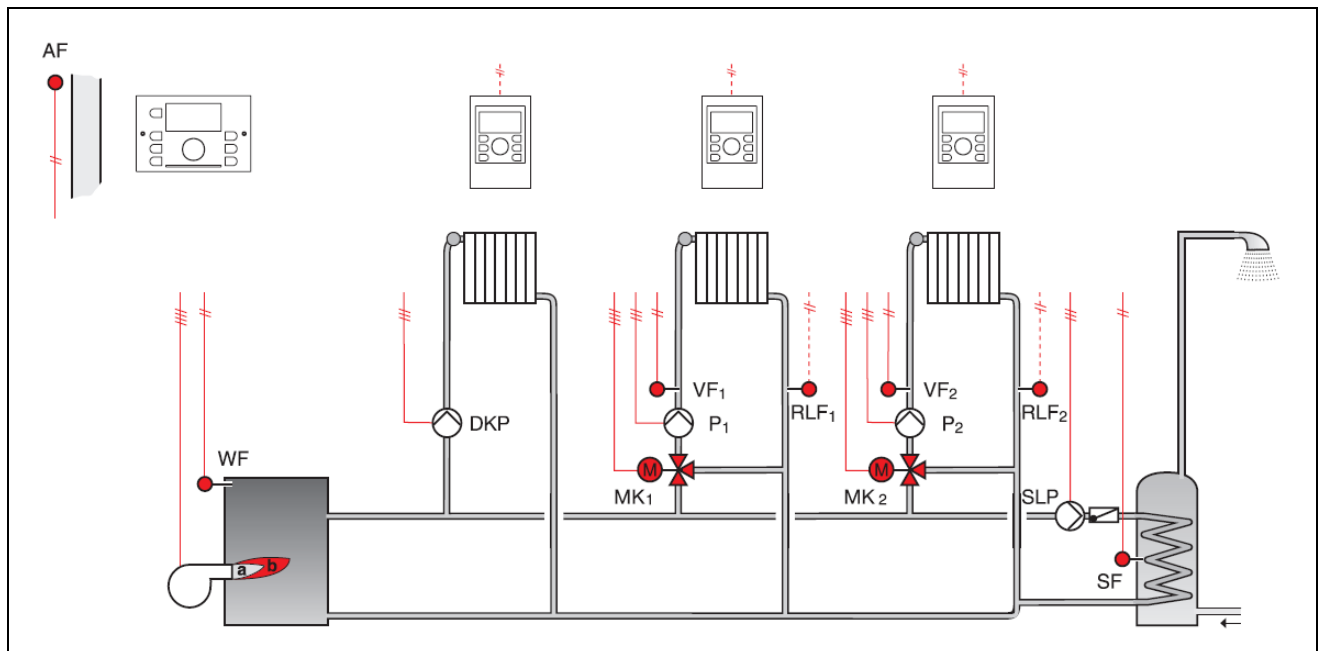

Монтаж на дверце (TBS-Smile)

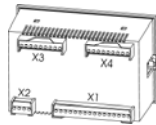

X 1

23	GND
24	BUS A
25	BUS B
26	AF
27	WF
28	SF
29	VF1
30	RLF1
31	RLF2
32	
33	VF2
34	
35	
36	
37	
38	

X 2

19	
20	
21	N
22	L1

X 3

1	T2
2	T1
3	P3 (DKP)
4	
5	P4 (SLP)
6	L1
7	M1 ▲
8	M1 ▼
9	P1

X 4

10	
11	
12	L1
13	M2 ▲
14	M2 ▼
15	P2
16	T7
17	T8
18	T6

Монтаж на стене (SWS-12)

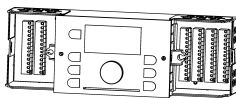

X 5

1	BUS B
2	GND
3	GND
4	GND
5	GND
6	GND
7	GND
8	GND
9	GND
10	GND
11	GND
12	GND

X 6

1	BUS A
2	AF
3	WF
4	SF
5	VF1
6	RLF1
7	RLF2
8	
9	VF2
10	
11	
12	

X 7

1	T1
2	
3	
4	
5	L1
6	
7	
8	
9	T6
10	T8
11	T7

X 8

1	T2
2	P3 (DKP)
3	P4 (SLP)
4	M1 ▲
5	M1 ▼
6	P1
7	
8	
9	M2 ▲
10	M2 ▼
11	P2

X 9

1	N
2	N
3	N
4	N
5	N
6	N
7	N
8	N
9	N
10	N
11	N
12	N
13	N

X 10

1	PE
2	PE
3	PE
4	PE
5	PE
6	PE
7	PE
8	PE
9	PE
10	PE
11	PE
12	PE
13	PE

9.4 Гидравлик 0303 (SDC 12-31) (Модульц. горелка)

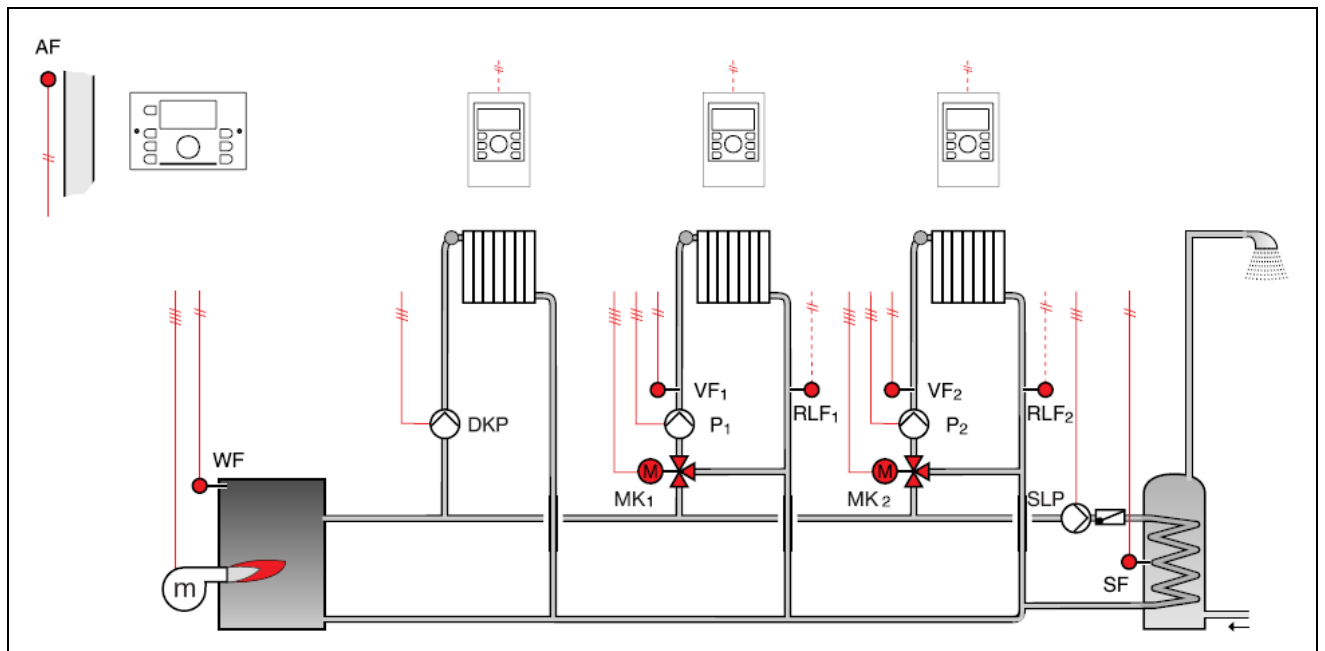

Монтаж на дверце (TBS-Smile)

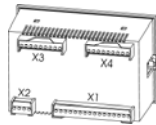

X 1

23	GND
24	BUS A
25	BUS B
26	AF
27	WF
28	SF
29	VF1
30	RLF1
31	RLF2
32	
33	VF2
34	
35	
36	
37	
38	

X 2

19	
20	
21	N
22	L1

X 3

1	T2
2	T1
3	P3 (DKP)
4	
5	P4 (SLP)
6	L1
7	MK1 ▲
8	MK1 ▼
9	P1

X 4

10	VA1 ▼
11	
12	L1
13	MK2 ▲
14	MK2 ▼
15	P2
16	T7 ▲
17	T8
18	T6

Монтаж на стене (SWS-12)

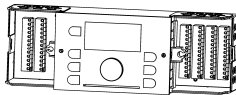

X 5

1	BUS B
2	GND
3	GND
4	GND
5	GND
6	GND
7	GND
8	GND
9	GND
10	GND
11	GND
12	GND

X 6

1	BUS A
2	AF
3	WF
4	SF
5	VF1
6	RLF1
7	RLF2
8	
9	VF2
10	
11	
12	

X 7

1	T1
2	
3	
4	
5	L1
6	
7	
8	
9	T6
10	T8
11	T7 ▲

X 8

1	T2
2	DKP
3	SLP
4	MK1 ▲
5	MK1 ▼
6	P1
7	VA1 ▼
8	
9	MK2 ▲
10	MK2 ▼
11	P2

X 9

1	N
2	N
3	N
4	N
5	N
6	N
7	N
8	N
9	N
10	N
11	N
12	N
13	N

X 10

1	PE
2	PE
3	PE
4	PE
5	PE
6	PE
7	PE
8	PE
9	PE
10	PE
11	PE
12	PE
13	PE

9.5 Гидравлик 0401 (SDC 3-40)

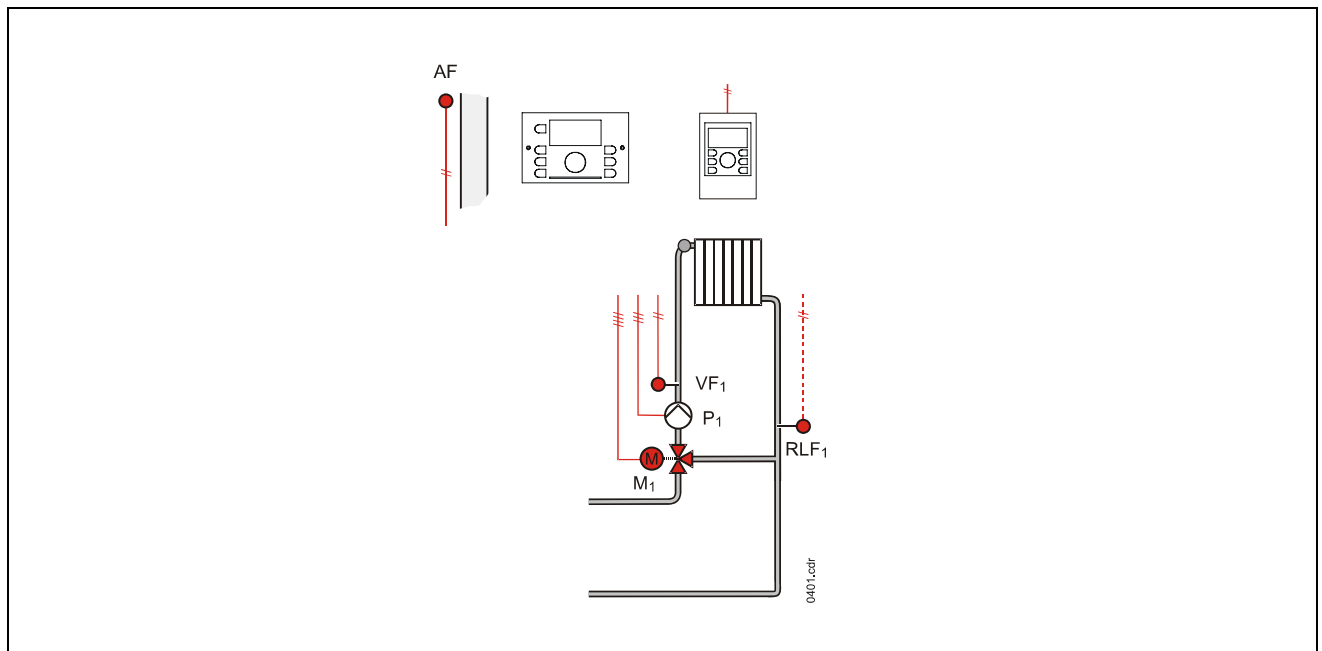

Монтаж на дверце (TBS-Smile)

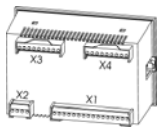

X 1		X 2		X 3		X 4	
23	GND	19		1		10	
24	BUS A	20		2		11	
25	BUS B	21	N	3		12	
26	AF	22	L1	4		13	
27				5		14	
28				6	L1	15	
29	VF1			7	M1 ▲	16	
30				8	M1 ▼	17	
31				9	P1	18	
32							
33							
34							
35							
36							
37							
38							

Монтаж на стене (SWS-12)

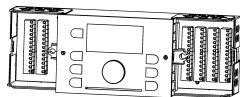

X 5		X 6		X 7		X 8		X 9		X 10	
1	BUS B	1	BUS A	1		1		1	N	1	PE
2	GND	2	AF	2		2		2	N	2	PE
3	GND	3		3		3		3	N	3	PE
4	GND	4		4		4	M1 ▲	4	N	4	PE
5	GND	5	VF1	5	L1	5	M1 ▼	5	N	5	PE
6	GND	6		6		6	P1	6	N	6	PE
7	GND	7		7		7		7	N	7	PE
8	GND	8		8		8		8	N	8	PE
9	GND	9		9		9		9	N	9	PE
10	GND	10		10		10		10	N	10	PE
11	GND	11		11		11		11	N	11	PE
12	GND	12						12	N	12	PE
								13	N	13	PE

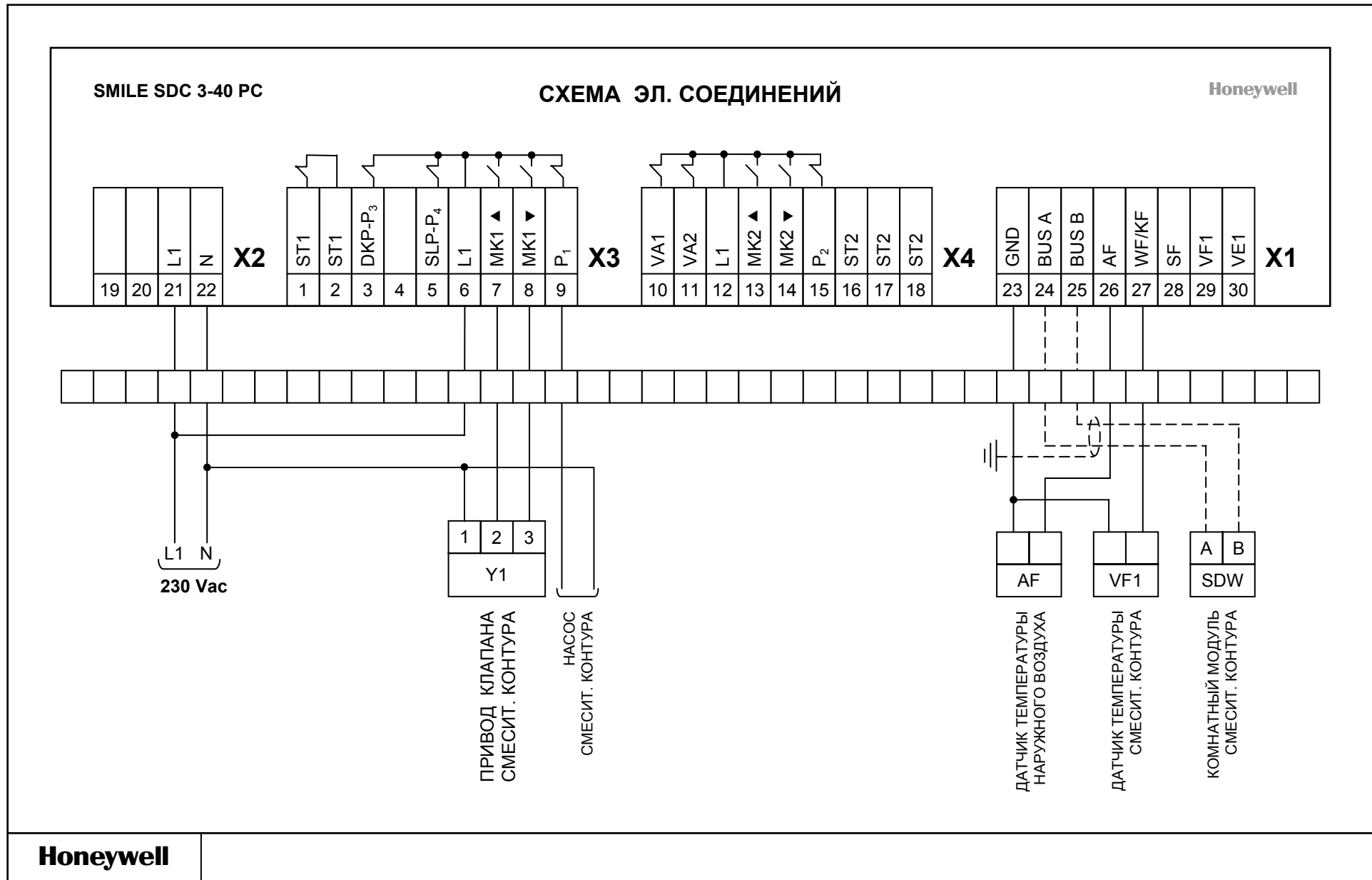

9.6 Гидравлик 0305 (SDC 12-31 x 2шт., SDC 3-40 x 1шт.)

9.6.1 Гидравлик 0305.1 (SDC 12-31)

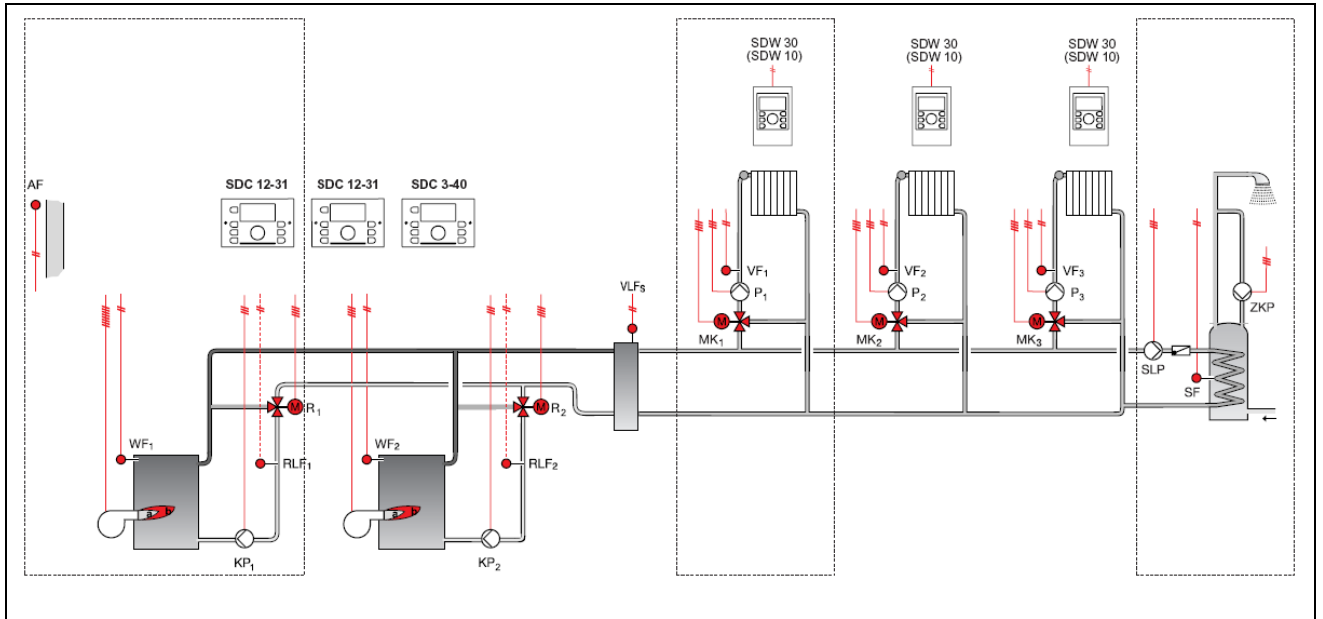

Монтаж на дверце (TBS-Smile)

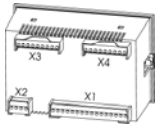

X 1		X 2		X 3		X 4	
23	GND	19		1	T2	10	
24	BUS A	20		2	T1	11	
25	BUS B	21	N	3	ZKP	12	L1
26	AF	22	L1	4		13	R1 ▲
27	WF1			5	SLP	14	R1 ▼
28	SF			6	L1	15	KP1
29	VF1			7	MK1 ▲	16	T7
30	VFLS			8	MK1 ▼	17	T8
31				9	P1	18	T6
32							
33	RLF1						
34							
35							
36							
37							
38							

Монтаж на стене (SWS-12)

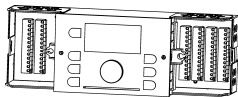

X 5		X 6		X 7		X 8		X 9		X 10	
1	BUS B	1	BUS A	1	T1	1	T2	1	N	1	PE
2	GND	2	AF	2		2	ZKP	2	N	2	PE
3	GND	3	WF1	3		3	SLP	3	N	3	PE
4	GND	4	SF	4		4	MK1 ▲	4	N	4	PE
5	GND	5	VF1	5	L1	5	MK1 ▼	5	N	5	PE
6	GND	6	VFLS	6		6	P1	6	N	6	PE
7	GND	7		7		7		7	N	7	PE
8	GND	8		8		8		8	N	8	PE
9	GND	9	RLF1	9	T6	9	R1 ▲	9	N	9	PE
10	GND	10		10	T8	10	R1 ▼	10	N	10	PE
11	GND	11		11	T7	11	KP1	11	N	11	PE
12	GND	12						12	N	12	PE
								13	N	13	PE

Значения настройки параметров см. на стр. 3

9.6.2 Гидравлик 0305.2 (SDC 12-31)

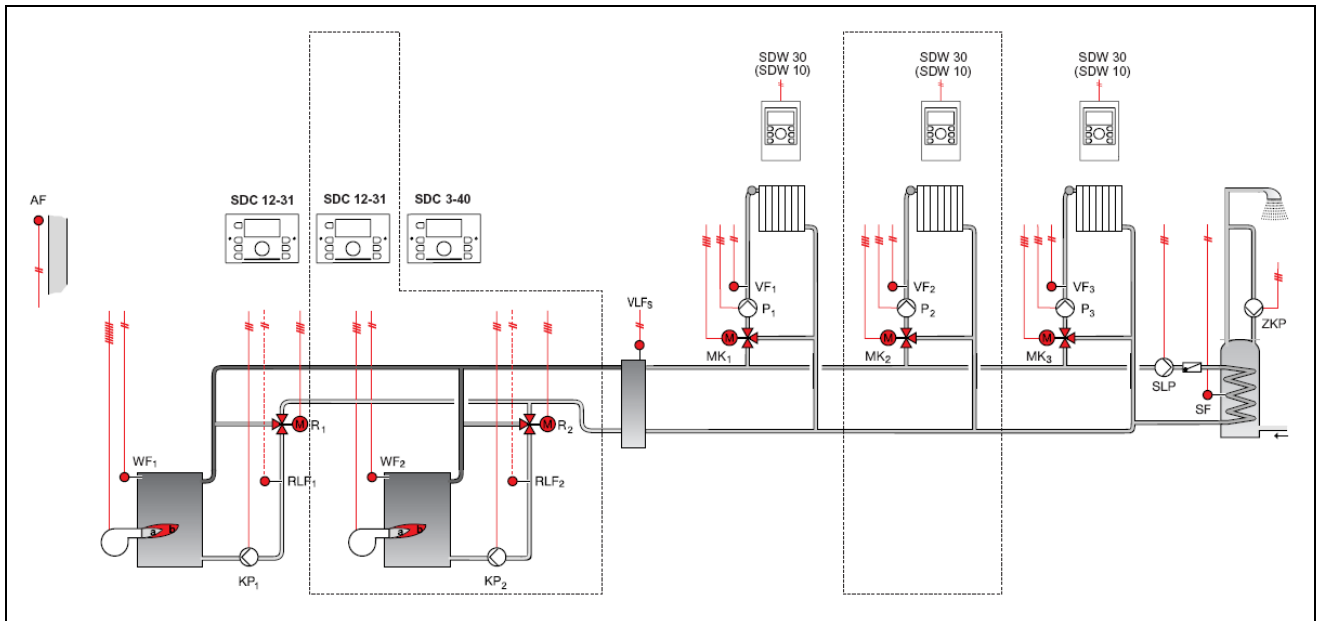

Монтаж на дверце (TBS-Smile)

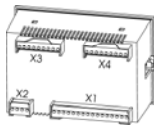

X 1

23	GND
24	BUS A
25	BUS B
26	
27	WF2
28	
29	VF2
30	
31	
32	
33	RLF2
34	
35	
36	
37	
38	

X 2

19	
20	
21	N
22	L1

X 3

1	T2
2	T1
3	
4	
5	
6	L1
7	MK2 ▲
8	MK2 ▼
9	P2

X 4

10	
11	
12	L1
13	R2 ▲
14	R2 ▼
15	KP2
16	T7
17	T8
18	T6

Монтаж на стене (SWS-12)

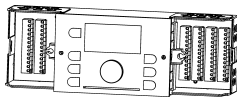

X 5

1	BUS B
2	GND
3	GND
4	GND
5	GND
6	GND
7	GND
8	GND
9	GND
10	GND
11	GND
12	GND

X 6

1	BUS A
2	AF
3	WF2
4	
5	
6	VFLS
7	
8	
9	RLF2
10	
11	
12	

X 7

1	T1
2	
3	
4	
5	L1
6	
7	
8	
9	T6
10	T8
11	T7

X 8

1	T2
2	
3	
4	MK2 ▲
5	MK2 ▼
6	P2
7	
8	
9	R2 ▲
10	R2 ▼
11	KP2

X 9

1	N
2	N
3	N
4	N
5	N
6	N
7	N
8	N
9	N
10	N
11	N
12	N
13	N

X 10

1	PE
2	PE
3	PE
4	PE
5	PE
6	PE
7	PE
8	PE
9	PE
10	PE
11	PE
12	PE
13	PE

Значения настройки параметров см. на стр. 3

9.6.3 Гидравлик 0305.2 (SDC 12-31)

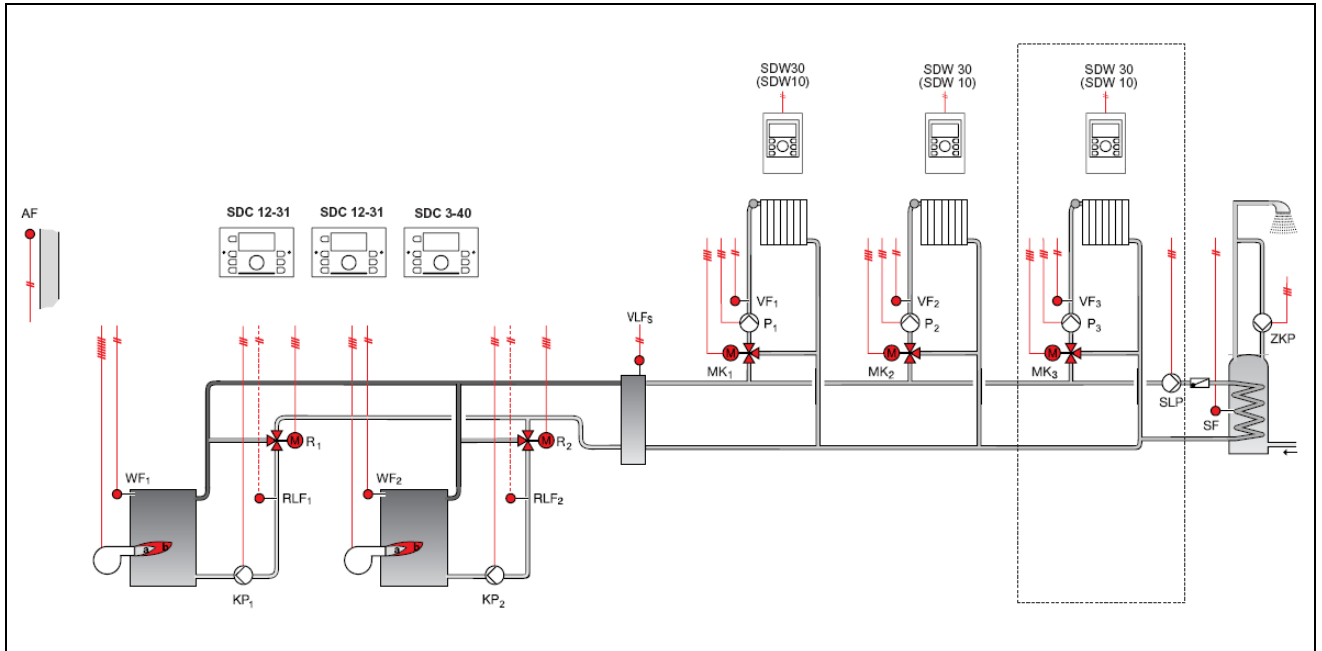

Монтаж на дверце (TBS-Smile)

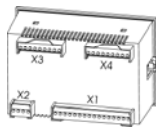

X 1		X 2		X 3		X 4	
23	GND	19		1		10	
24	BUS A	20		2		11	
25	BUS B	21	N	3		12	
26		22	L1	4		13	
27				5		14	
28				6	L1	15	
29	VF3			7	MK3 ▲	16	
30				8	MK3 ▼	17	
31				9	P3	18	
32							
33							
34							
35							
36							
37							
38							

Монтаж на стене (SWS-12)

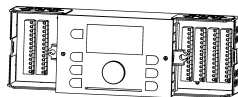

X 5		X 6		X 7		X 8		X 9		X 10	
1	BUS B	1	BUS A	1		1		1	N	1	PE
2	GND	2		2		2		2	N	2	PE
3	GND	3		3		3		3	N	3	PE
4	GND	4		4		4	MK3 ▲	4	N	4	PE
5	GND	5	VF1	5	L1	5	MK3 ▼	5	N	5	PE
6	GND	6		6		6	P3	6	N	6	PE
7	GND	7		7		7		7	N	7	PE
8	GND	8		8		8		8	N	8	PE
9	GND	9		9		9		9	N	9	PE
10	GND	10		10		10		10	N	10	PE
11	GND	11		11		11		11	N	11	PE
12	GND	12						12	N	12	PE
								13	N	13	PE

9.6.4 Настройка Параметров Гидравлик 0305.1 (SDC 12-31)

Меню	Параметр	Значение параметра	Примечание
Гидравлик	01	0000	Схема не задана
	02	1	Загрузочный насос ГВС
	03	3	Смесительный контур отопления работает с погодной компенсацией
	04	8	Контроль температуры обратного потока
	05	4	Циркуляционный насос ГВС
	06	OFF	Нет функции
	07	OFF	Нет функции
	08	13	Датчик общего потока
	09...11	OFF	Нет функции
Котел	01	2	2-х ступ. котел
	02	1	Защита котла при пуске без ограничений
	29	2	Рассеивание тепла в контуры отопления
Каскад	02	10	Задержка включения
	03	10	Задержка выключения
	05	200	Кол-во часов наработки для ротации

9.6.5 Настройка Параметров Гидравлик 0305.2 (SDC 12-31)

Меню	Параметр	Значение параметра	Примечание
Гидравлик	01	0000	Схема не задана
	02	OFF	Нет функции
	03	3	Смесительный контур отопления работает с погодной компенсацией
	04	8	Контроль температуры обратного потока
	05...11	OFF	Нет функции
Котел	01	2	Задержка включения
	02	1	Задержка выключения
	29	2	Кол-во часов наработки для ротации

9.6.6 Настройка Параметров Гидравлик 0305.3 (SDC 3-40)

Стандартные настройки для SDC 3-40.

9.7 Гидравлик 0403 (SDC 9-21)

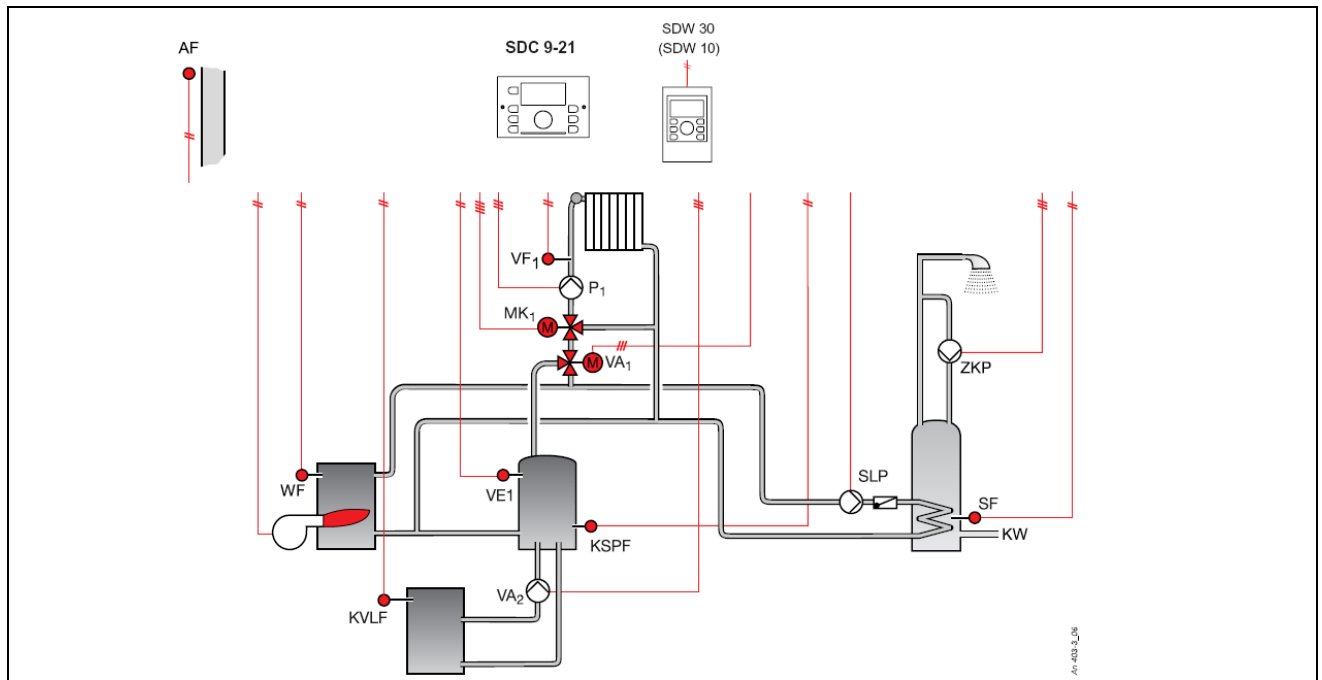

Монтаж на дверце (TBS-Smile)

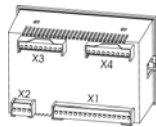

X 1		X 2		X 3		X 4	
23	GND	19		1	T2	10	VA1
24	BUS A	20		2	T1	11	VA2
25	BUS B	21	N	3	ZKP	12	L1
26	AF	22	L1	4		13	
27	WF			5	SLP	14	
28	SF			6	L1	15	
29	VF1			7	MK ▲	16	
30	VE1			8	MK ▼	17	
31				9	P1	18	
32							
33							
34	KVLf						
35	KSPF						
36							
37							
38							

Монтаж на стене (SWS-12)

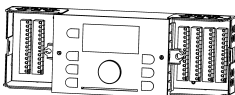

X 5		X 6		X 7		X 8		X 9		X 10	
1	BUS B	1	BUS A	1	T1	1	T2	1	N	1	PE
2	GND	2	AF	2		2	ZKP	2	N	2	PE
3	GND	3	WF	3		3	SLP	3	N	3	PE
4	GND	4	SF	4		4	M1 ▲	4	N	4	PE
5	GND	5	VF1	5	L1	5	M1 ▼	5	N	5	PE
6	GND	6	VE1	6		6	P1	6	N	6	PE
7	GND	7		7		7	VA1	7	N	7	PE
8	GND	8		8		8	VA2	8	N	8	PE
9	GND	9		9		9		9	N	9	PE
10	GND	10	KVLf	10		10		10	N	10	PE
11	GND	11	KSPF	11		11		11	N	11	PE
12	GND	12						12	N	12	PE
								13	N	13	PE

9.7.1 Настройка Параметров Гидравлик 0403 (SDC 9-21)

Меню	Параметр	Значение параметра	Примечание
Гидравлик	01	0000	Схема не задана
	02	1	Загрузочный насос ГВС
	03	3	Смесительный контур отопления работает с погодной компенсацией
	05	4	Циркуляционный насос ГВС
	06	16	Насос загрузки буфера
	07	15	Насос солн. коллектора
	08	4	Датчик буфера 2
	09...11	OFF	Нет функции
Буфер	05	2	Рассеивание тепла в контур отопления
	10	4	Не рассеивать тепло в контур ГВС

Honeywell

ЗАО «Хоневелл»

Направление Бытовой Автоматики

119048, г.Москва, Лужники, 24

☎ : (495) 797-99-13, 796-98-00

☎ : (495) 796-98-92

www.honeywell-ec.ru

www.smile-control.com

<http://europe.hbc.honeywell.com>

RU1H0207-GE51R0308