

Montage- und Bedienungsanleitung Installation and Operation Instruction Manual

01/2005



Baureihe / Series

Saniflux

Inhalt / Contents

Seite 3	DEUTSCH
Page 9	ENGLISH
Seite 13 Page 13	Baumaße Dimensions
Seite 14 Page 14	Ersatzteilliste und Ersatzteilzeichnungen Spare part list and spare part drawings

Inhaltsverzeichnis

Inhalt	Seite
1. Konformitätserklärung	3
2. Sicherheitshinweise	4
2.1. Allgemeines	4
2.2. Generelle Sicherheitshinweise	4
3. Einsatz und Technische Beschreibung	4
3.1. Einsatz der Anlagen	4
3.2. Produktbeschreibung	4
3.3. Technische Daten	4
3.4. Betriebsbedingungen	4
3.5. Explosionsgefährdete Bereiche	4
4. Garantie	4
5. Transport und Lagerung	4
6. Elektroanschluss	5
6.1. Allgemeines	5
7. Montage und Installation	5
8. Inbetriebnahme	7
9. Wartung und Reparatur	7
10. Störungen-Ursache-Abhilfe	7
11. Garantiebedingungen und Garantieschein	8
12. HOMA Vertragskundendienste	8
13. Baumaße	13
14. Ersatzteillisten und Zeichnungen	14
14.1. Ersatzteillisten	14
14.2. Ersatzteilzeichnung Sammelbehälter	14
15. Bestellformular für Ersatzteile	15

1. Konformitätserklärung

EG-Konformitätserklärung im Sinne der EG-Maschinenrichtlinie 89/392/EWG, Anhang II A

Wir, die HOMA Pumpenfabrik GmbH, Industriestrasse 1, D-53819 Neunkirchen-Seelscheid, erklären hiermit, dass die Hebeanlagen

Saniflux

aufgrund Ihrer Konzipierung und Bauart sowie in der von uns in Verkehr gebrachten Ausführung den einschlägigen grundlegenden Sicherheits- und Gesundheitsanforderungen der EG-Maschinenrichtlinien entsprechen. Bei einer nicht mit uns abgestimmten Änderung der Anlagen verliert diese Erklärung Ihre Gültigkeit.

EG-Richtlinien, denen die Anlagen entsprechen:

EG-Maschinenrichtlinie	98/ 37/EG
EG-Richtlinie elektromagnetische Verträglichkeit	89/336/EG
sowie die Änderung	92/ 31/EG
sowie die Änderung	93/ 68/EG
EG-Niederspannungsrichtlinie ¹⁾	73/ 23/EG
EG-Richtlinie explosionsgeschützte Betriebsmittel ²⁾	94/ 9/EG
EG-Bauproduktenrichtlinie	89/106/EG

Angewandte harmonisierte Normen:

EN 60335-2-41 ¹⁾	EN 60335-1 ¹⁾	EN 60034 Teil 5
EN 60204 Teil 1 ¹⁾	EN 61000-6-1	EN 61000-6-2
EN 61000-6-3	EN 61000-6-4	EN 55014-1
EN 55014-2	EN 61000-3-2	EN 61000-3-3
EN 12050-1-4	EN 292	EN 50014/18/19/20 ²⁾

Inbesondere angewandte nationale Normen und technische Spezifikationen (die sonstigen angewandten Normen für den allgemeinen Maschinenbau sind im Konstruktionsbereich aufbewahrt):

ISO 9906	DIN 24250
----------	-----------



(Dr. Klaus Hoffmann, Geschäftsführung)
01.06.2004 HOMA Pumpenfabrik GmbH

¹⁾ gilt nicht für Ausführung Ex

²⁾ gilt nur für Ausführung Ex

Erstellt: Totzke Index: 0
Datum 01.06.2004 Lfd.-Nr.: CE 1

2. Sicherheitshinweise

2.1. Allgemeines

Kennzeichnung von Hinweisen in dieser Bedienungsanleitung

 Die in dieser Bedienungsanleitung enthaltenen Sicherheitshinweise, deren Nichtbeachtung Gefährdungen für Personen hervorrufen kann, sind mit einem allgemeinen Gefahrensymbol, Sicherheitszeichen nach DIN 4844-W 9, gekennzeichnet.

 Bei Warnung vor elektrischer Spannung erfolgt Kennzeichnung mit Sicherheitszeichen nach DIN 4844-W 8.

2.2. Generelle Sicherheitshinweise

Hier nicht genannte allgemeine Vorschriften und Normen behalten ebenfalls ihre Gültigkeit.

 Diese Bedienungsanleitung enthält grundlegende Hinweise, die bei Aufstellung, Betrieb und Wartung zu beachten sind. Daher ist diese Bedienungsanleitung unbedingt vor Montage und Inbetriebnahme vom Monteur und Betreiber zu lesen und muss ständig am Einsatzort der Maschine/Anlage verfügbar sein. Personen, die mit dieser Bedienungsanleitung (Gebrauchsanweisung) nicht vertraut sind, dürfen das hier beschriebene Gerät nicht benutzen.

 Die Anlage sollte von einem technisch versierten Installateur angeschlossen werden.

 Der Arbeitsbereich ist zweckmäßig abzusperren und muss den örtlichen Vorschriften für den Arbeitsschutz entsprechen.

 Müssen Arbeiten mit Schweißgeräten oder Elektrowerkzeugen durchgeführt werden, ist festzustellen, ob keine Explosionsgefahr besteht.

 Unmittelbar nach Abschluss der Arbeiten müssen alle Sicherheits- und Schutzvorrichtungen wieder angebracht bzw. in Funktion gesetzt werden.

 Der Betreiber ist im Arbeitsbereich des Gerätes gegenüber Dritten verantwortlich.

 Niemals bei laufender Pumpe oder bei noch rotierendem Pumpenlaufrad bzw. Schneidwerk in die Saugöffnung oder Drucköffnung des Pumpengehäuses greifen.

 Die Unfallverhütungsvorschriften sowie die allgemein anerkannten Regeln der Technik sind einzuhalten. Wir weisen darauf hin, dass wir nach dem Produkthaftungsgesetz für Schäden, die durch unser Gerät verursacht werden, wenn die Hinweise und Vorschriften aus dieser Bedienungsanleitung nicht eingehalten werden, **nicht haften**. Für Zubehörteile gelten die gleichen Bestimmungen.

3. Einsatz und Technische Beschreibung

3.1. Einsatz der Anlagen

Der WC-Förderer Saniflux fördert Fäkalien und häusliches Schmutzwasser, z. B. aus Toilette, Waschbecken, Dusche oder Badewanne aus Räumen unterhalb der Rückstauenebene, oder aus Räumen, deren Gefälle zum nächsten Kanalanschluss zu gering ist.

3.2. Produktbeschreibung

Saniflux besteht aus einem unverrottbaren, wasser-, gas- und geruchsdichten Kunststoffbehälter mit einer einstufigen Kreiselpumpe, die sich automatisch bei einem Wasserstand von ca. 8 cm ein- und bei ca. 3 cm ausschaltet.

Das integrierte Schneidwerk zerkleinert Feststoffe im Abwasser so, dass das Fördermedium durch geringe Rohrleitungsquerschnitte (ab 1“) gepumpt werden kann.

Der Behälter verfügt über einen horizontalen WC-Zulauf DN 100, zwei seitlich angebrachte Schmutzwasser-Zuläufe DN 40 mit integrierter Rückschlagklappe, und einen seitlichen drehbaren Druckanschluß DN 25, ebenfalls mit integrierter Rückschlagklappe.

Die Rückschlagklappen der Zuläufe verhindern, dass das Schmutzwasser aus dem Behälter in die Zulaufleitung zurückfließt. Die Rückschlagklappe des Druckanschlusses verhindert den Rücklauf aus der Druckleitung in den Behälter. Weiterhin ist die Hebeanlage mit einem Be- und Entlüftungsstutzen ausgestattet, der sich im Deckel befindet.

3.3. Technische Daten

Druckanschluss	1" (DN 25)
Spannung	230V/ 1Ph, 50Hz
Motorleistung P ₁	650 Watt
Motorleistung P ₂	350 Watt
Nennstrom	2,1 A
Isolationsklasse	B
Schutzart Komplett-Gerät	IP 44
Drehzahl	2900 U/min.
maximale Förderhöhe	6,5 m
maximale Fördermenge	72 l/min.
Förderdruck	0,7 bar
Kabellänge	1,1 m mit Stecker
Gewicht	7,0 kg

3.4. Betriebsbedingungen

Saniflux ist für alle WC's mit eurogenormten, waagrechttem Abgang und einer Mindestabgabe von 6 Litern Wasser pro Spülung (keine Sparspülung) geeignet. Es ist unbedingt darauf zu achten, dass keine Hygieneartikel wie z. B. Tampons, Damenbinden, Präservative usw., sowie nicht schneidbare Teile wie Glas, Holz, Metall (Rasierklingen, Kronkorken) o.ä. in das Abwasser gelangen, da diese vom Schneidwerk nicht zerkleinert werden, im Sammelbehälter verbleiben und u.U. die Pumpe blockieren können. Die Anlage ist resistent gegen leichte Säuren, vermeiden Sie jedoch, stark fetthaltige Abwässer in die Hebeanlage einzuleiten. Saniflux ist einsetzbar bei einer Wassertemperatur von bis zu 35°C, kurzzeitig auch bis zu 60°C.

Betriebsart: Die Motoren sind für den Aussetzbetrieb S3 3 / 7 min. (3 min Betrieb, 7 min. Pause) ausgelegt. Der integrierte Thermoschutzschalter schaltet die Pumpe bei Überhitzung bzw. Überlastung ab.

3.5. Explosionsgefährdete Bereiche

 Die Anlage ist **nicht** zum Betrieb in explosionsgefährdeten Bereichen zugelassen.

4. Garantie

Garantieleistungen auf die in dieser Anleitung beschriebenen Anlagen setzen die Einhaltung aller in der Anleitung enthaltenen Hinweise voraus, insbesondere bezüglich des Einsatzes, der Installation und des Betriebes.

5. Transport und Lagerung

⚠ Die Anlage niemals am Anschlusskabel oder dem Druckanschluß anheben oder transportieren.

⚠ Die Anlage kann in senkrechter oder waagerechter Position transportiert werden, beim Transport nicht werfen oder stürzen. Bei längerer Lagerung ist die Anlage gegen Feuchtigkeit, Wärme oder Frost zu schützen.

6. Elektroanschluss

6.1. Allgemeines

⚠ Eine fachmännische Prüfung vor Inbetriebnahme muss sicherstellen, dass die geforderten elektrischen Schutzmaßnahmen vorhanden sind. Erdung, Nullung, Trenntrafo, Fehlerstrom- oder Fehlerstromschutzschalter müssen den Vorschriften des zuständigen Elektrizitätswerkes entsprechen.

⚠ Die in den Technischen Daten angegebene Spannung muss der vorhandenen Netzspannung entsprechen.

⚠ Stellen Sie sicher, dass die elektrischen Steckverbindungen im überflutungssicheren Bereich liegen bzw. vor Feuchtigkeit geschützt sind. Netzanschlusskabel und Stecker sind vor Gebrauch auf Beschädigung zu prüfen.

⚠ Das Ende des Anschlusskabel darf nicht ins Wasser eingetaucht werden, da sonst Wasser in den Motor-Anschlussraum gelangen kann.

⚠ Motorschutzschalter bzw. Schaltgeräte dürfen niemals in explosionsgefährdeten Bereichen montiert werden.

Der elektrische Anschluss muss in Übereinstimmung mit den örtlichen Vorschriften des EVU bzw. VDE vorgenommen werden.

Die Versorgungsspannung und die Frequenz sind dem Typenschild der Pumpe und dem des Schaltgerätes zu entnehmen. Die Spannungstoleranz muss im Bereich +6% bis - 10% der Netzspannung liegen. Es ist darauf zu achten, daß die auf den Typenschildern angegebenen Daten mit der vorhandenen Stromversorgung übereinstimmen.

Die Anlagen benötigen keinen weiteren Motorschutz. Das Gerät wird mit dem Schukostecker an das Stromnetz angeschlossen.

7. Montage und Installation

⚠ Folgeschäden z.B. durch eine Überflutung von Räumen bei Störungen an der Pumpe hat der Betreiber durch geeignete Massnahmen (z.B. Installation von Alarmanlage, Reservepumpe o.ä.) auszuschliessen.

Stellen Sie den WC-Förderer auf ebenem Boden waagrecht auf. Um ein geräuscharmes Arbeiten zu gewährleisten, sollte ein Abstand von ca. 0,5 cm zwischen Anlage und Hauswand eingehalten werden.



(Abb. 1) Stellen Sie das WC vor die Kunststoffbox und schieben Sie den WC-Stutzen in die Verbindungsmanchette der Anlage. Achten Sie unbedingt darauf, dass der Behälter der Saniflux nicht eingedrückt wird.

Zum Anschluß einer weiten Sanitäreinrichtung (z. B. Waschbecken) verlegen Sie eine DN 40-Abflußleitung vom Ablauf der bis zu einem der Zuläufe, welche sich unten links und rechts am Behälter befinden. Achten Sie darauf, das die Zulaufleitung ein Gefälle zum Behälter hin hat.

ACHTUNG:

Entwässerungseinrichtungen deren unterster Punkt des Geruchsverschlusses tiefer als 180 mm zur Unterkante der Hebeanlage liegt, müssen gemäß DIN EN 12050-3; (5.2 Rohranschlüsse) über eine geeignete Rohrschleife von mind. 180 mm an die Anlage angeschlossen werden. (s. Zeichnung)

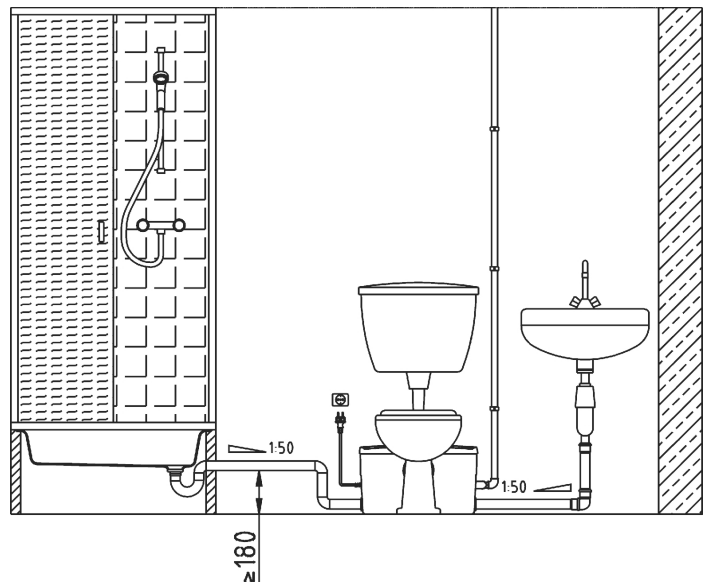



(Abb. 2) Entfernen Sie die Blindkappe, die auf den Zulaufstutzen geschraubt ist, und entnehmen Sie der Blindkappe den schwarzen Keil-Dichtring sowie den weißen Druckring.



(Abb. 3) Stecken Sie nun die Überwurfmutter (Pos. A), den Druckring (Pos. B) und den schwarzen Keildichtring (Pos. C) wie Abgebildet auf die DN 40-Abflußleitung und schieben Sie diese bis zum Anschlag in die gewählte Zulauföffnung des Behälters. Befestigen Sie die Abflußleitung, indem Sie die Überwurfmutter am Zulaufstutzen festdrehen, dabei muss der schwarze Keil-Dichtring zwischen Überwurfmutter und Zulaufstutzen liegen. Verfahren Sie genauso, wenn sie weitere Sanitäranlagen anschließen möchten.



(Abb. 4) Zum Anschluß der Druckleitung befestigen Sie die DN 25-Druckleitung im Abgangsbogen, der sich oben rechts am Behälter befindet, mit einer Schelle. Verlegen Sie die Druckleitung stetig steigend (im Idealfall erst senkrecht, dann waagrecht) in einer Schleife über das Niveau der Rückstauenebene des öffentlichen Abwasserkanals. Dies verhindert, dass bei einem Ansteigen des Wasserspiegels im Abwasserkanal, z. B. bei starkem Regen, Abwasser durch die Druckleitung in den Behälter der Saniflux zurückgedrückt wird. Führen sie die Druckleitung von dort direkt bis zum nächsten Sammelabfluss. Überprüfen Sie nochmals alle Anschlüsse und Verbindungen auf ihre Dichtigkeit. Stecken Sie nun den Stecker in eine geerdete Steckdose, die Hebeanlage ist jetzt betriebsbereit.

Neben den nationalen Vorschriften zur Unfallverhütung sowie den allgemeinen Maßnahmen im Bereich Gesundheits- und Arbeitsschutz und der DIN 1986 für die Installation von Hebeanlagen, beachten Sie bitte die nachstehenden Hinweise:

Die Hebeanlage ist so zu installieren, daß der Deckel geöffnet werden kann. Achten Sie darauf, dass genügend Freiraum (ca. 50 cm) zwischen dem seitlichen Zulauf und vorhandenen Wänden besteht.

Saniflux kann direkt an eine WC-Schüssel angeschlossen werden (Anschluss für Universal-Flachspül-WC DIN 1387 / 1388, Zulaufhöhe 180 mm).

Die Druckleitung muss mindestens einen Durchmesser von 1 " besitzen und sollte nicht in engen Bögen verlegt werden.

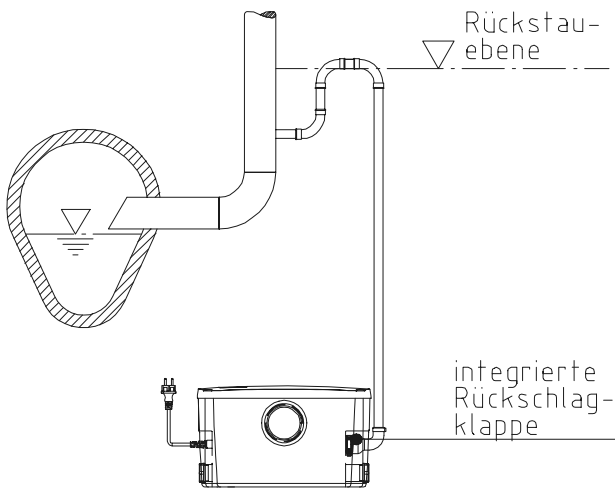

Die Leitung muss über die Rückstau-ebene geführt werden, d.h. sie muss stetig steigend über dieses Niveau und anschliessend in einer Schleife direkt zur Sammelleitung geführt werden (s. Zeichnung).

Ein Einfrieren der Druckleitung ist auszuschliessen. Es empfiehlt sich, die komplette Druckleitung ausreichend zu isolieren.

Nach DIN müssen sich alle angeschlossenen Sanitäreinrichtungen im gleichen Raum wie die Anlage befinden.

8. Inbetriebnahme

Die Pumpe beginnt zu arbeiten, sobald der Wasserstand im Sammelbehälter das Einschaltniveau erreicht hat. Erreicht der Pegel das Ausschaltniveau, schaltet die Pumpe ab.

9. Wartung und Reparatur

! Vor jeder Arbeit die Anlage vom Elektroanschluss trennen, um ein versehentliches Einschalten der Pumpe während der Arbeit zu vermeiden!

! Vor Beginn der Arbeit den Stillstand aller rotierenden Teile abwarten!

! Bei einem eventuellen Defekt der Pumpe dürfen Reparaturarbeiten nur durch das Herstellerwerk oder einer autorisierten Fachwerkstatt durchgeführt werden. Umbau oder Veränderungen an der Pumpe sind nur nach Absprache mit dem Hersteller zulässig. Es dürfen nur Original HOMA-Ersatzteile verwendet werden.

! Wir weisen darauf hin, dass wir nach dem Produkthaftungsgesetz für Schäden, die durch unser Gerät verursacht werden und auf unsachgemäßen Reparaturversuchen beruhen, welche nicht vom Herstellerwerk oder einer autorisierten Fachwerkstatt durchgeführt wurden, oder wenn bei einem Teileaustausch keine ORIGINALERSATZTEILE verwendet wurden, nicht haften. Für Zubehörteile gelten die gleichen Bestimmungen.

! Vor Beginn der Arbeiten die Pumpe gründlich mit sauberem Wasser reinigen, Pumpengehäuse auch innen durchspülen. Beim Zerlegen Pumpenteile jeweils mit Wasser reinigen. Die Pumpe sollte bei normalem Betrieb mindestens einmal jährlich überprüft werden.

Wartungsvertrag

Zur regelmässigen, fachmännischen Durchführung aller notwendigen Wartungs- und Kontrollarbeiten empfehlen wir den Abschluss eines Wartungsvertrages durch unseren HOMA-Wartungsservice. Bitte wenden Sie sich an unseren Werkskundendienst!

10. Störungen-Ursache-Abhilfe

! Vor jeder Wartung Pumpe vom Stromnetz trennen (Netzstecker ziehen)!

Störungen	Ursache	Abhilfe
Pumpe läuft nicht an	Netzspannung fehlt	Spannung überprüfen, Netzstecker einstecken.
	Fremdkörper blockiert das Laufrad oder das Schneidwerk	Behälterdeckel abschrauben und abnehmen. Behälter mit Handmembranpumpe auspumpen und evtl. vorhandene Fremdkörper, die die Pumpe oder das Schneidwerk blockieren, entfernen. Behälterdeckel aufsetzen und festschrauben.

12. HOMA Vertragskundendienste im Bundesgebiet

Anschrift

Kurt Gössel Nachf.
Rudolf-Renner-Straße 76
01796 Pirna
(0 35 01) 52 34 48

PAW Pumpen & Aggregate GbR
Kleine Baschützer Str. 3
02625 Bautzen
(0 35 91) 20 00 10

Jürgen Veit
Hainichener Straße 37
09569 Oederan
(03 72 92) 6 03 35

Pumpen Ohl
Friedrich-Engels-Straße 188
13158 Berlin
(0 30) 9 12 11 20

Glaubrecht Pumpenservice GmbH
Bornitzstr. 13
10367 Berlin
(0 30) 5 59 22 08

HEKO Pumpen GmbH
Meiendorfer Straße 71
22145 Hamburg
(0 40) 6 91 90 90

Karl-Heinz Birr
Glashüttenweg 6
23568 Lübeck
(04 51) 3 61 91

Gerhard Frese
Kreuzweg 5-7
27367 Sottrum
(0 42 64) 12 50

Pumpen Binek GmbH
Kirchsteig 2
31275 Lehrte
(0 51 36) 89 30 37

Rudolph Elektromotoren GmbH
Pyrmonter Straße 40
31789 Hameln
(0 51 51) 6 10 22

Dietrich Wuttke GmbH
Bahnstr. 2
32339 Espelkamp
(0 57 43) 5 30

K.W. Minich
An der Autobahn 2
34266 Niestetal/Heiligenrode
(05 61) 52 20 37-38

Schwarzer
Gotthelf-Leimbach-Straße 7
37079 Göttingen
(05 51) 50 49 00

Scheib Elektrotechnik GmbH
Martinstr. 38
40223 Düsseldorf
(02 11) 90 148-0

Eugen Boss GmbH & Co. KG
Tankweg 27
44147 Dortmund
(02 31) 98 20 22-0

Hülsbömer & Weischer
Coermühle 2 B
48157 Münster
(0251) 21 54 79

PFH Pumpenfachhandel GmbH
Moselstr. 1 a
63452 Hanau
(0 18 05) 80 51 00

Richard Heep
Ahornstraße 63
65933 Frankfurt
(0 69) 3 80 34 60

Burger Pumpen GmbH
Industriestr. 11
66583 Spiesen-Elversberg
(0 68 21) 795-0

HOMA Pumpenfabrik GmbH
Industriestr. 1
53819 Nk.-Seelscheid
(0 22 47) 70 20
Hotline für Notfälle:
(0 22 47) 70 20

Anschrift

Sandritter Pumpen GmbH
Akazienweg 16
68809 Neulussheim
(0 62 05) 3 11 12

Giese Pumpentechnik
Belsemer Steg 14
72131 Ofterdingen
(0 74 73) 92413-0

Motoren Schumacher GmbH
Auf Steingen 20
72459 Albstadt-Lautlingen
(0 74 31) 95 83 24

G. Maier GmbH
Gustav-Schwab-Str. 16
72762 Reutlingen
(0 71 21) 26 90 0

Speidel GmbH & Co KG
Am Autohof 1
73037 Göppingen
(0 71 61) 67 80

Ziegler GmbH
Adlerstraße 17
74564 Crailsheim
(0 79 51) 84 72

HCS Scherer
Tiengener Straße 14
76227 Karlsruhe
(07 21) 4 21 48 + 40 70 35

Prokosch GmbH
In den Breitwiesen 9
76684 Östringen Odenheim
(0 72 59) 9 10 30

Wolfgang Bürk
Forststr. 17
79618 Rheinfelden
(0 76 23) 75 21 00

Ritz GmbH
Carl-Zeiss-Str. 33
79761 Waldshut-Tiengen
(0 77 41) 48 80

Pumpen Plötz GmbH
Schäufeleinstr. 5
80687 München
(0 89) 54 70 31 0

Rudolf Schabmüller
Bunsenstr. 21
85053 Ingolstadt
(08 41) 96 41 00

Klaus Engelbrecht
Schäferweg 1
85221 Dachau
(0 81 31) 7 86 47

Martin Elektrotechnik
Kuppelnaustraße 43
88212 Ravensburg
(07 51) 2 30 73

Schöllhorn
Waldseer Straße 90
88400 Biberach
(0 73 51) 2 90 00

ELMAR GmbH
Griesgasse 19
89077 Ulm-Söflingen
(07 31) 38 38 15

Walter Reif Elektromaschinenbau
Landauer Str. 102
94447 Plattling
(0 99 31) 66 87

Dorner Elektro
Bodelschwingerstraße 71
97753 Karlstadt
(0 93 53) 23 26

**Weitere Servicepartner
erfragen Sie bitte bei unserem
Kundendienst unter der
Telefonnummer
(0 22 47) 70 23 31.**

Garantiebedingungen

Auf das im beiliegenden Garantieschein beschriebene Produkt gewähren wir eine Garantie von im Garantieschein angegebener Dauer. Der Garantieschutz beginnt mit dem Tage des Verkaufs oder vorher mit der ersten Inbetriebnahme. Ein Garantieanspruch kann nur bei Vorlage des ausgefüllten Garantiescheins zusammen mit dem Kaufbeleg erhoben werden.

Unsere Garantieleistung erstreckt sich auf die Beseitigung von Material- und Fertigungsfehlern. Kosten des Aus- und Einbaus des beanstandeten Gerätes am Einsatzort, Fahrtkosten des Reparaturpersonals zum und vom Einsatzort sowie Transportkosten sind nicht Bestandteil der Garantieleistung. Beanstandungen, deren Ursachen auf Einbau- oder Bedienungsfehler, unangemessene Einsatzbedingungen, mangelnde Pflege oder unsachgemäße Reparaturversuche zurückzuführen sind, sind von der Garantie ebenso ausgeschlossen wie normaler Verschleiß. Hierdurch entstandene Kosten, insbesondere Überprüfungs- und Frachtkosten, sind vom Absender bzw. Betreiber der Pumpe zu tragen. Dies gilt auch, wenn ein Garantieanspruch geltend gemacht worden ist, die werksseitige Überprüfung aber ergeben hat, dass das Gerät einwandfrei arbeitet und frei von Mängeln ist. Alle Erzeugnisse besitzen einen höchstmöglichen Qualitätsstandard. Jedes Produkt unterliegt vor der Auslieferung einer strengen technischen Endkontrolle. Sollte das Gerät trotzdem Anlas zu einer berechtigten Beanstandung geben, so haben Sie Anspruch auf eine entsprechende kostenlose Nachbesserung. Garantiereparaturen dürfen nur von unserem Werkskundendienst oder einer autorisierten Fachwerkstatt durchgeführt werden. Reparaturversuche durch den Kunden oder nicht befugte Dritte während der Garantiezeit bewirken ein Erlöschen des Garantieanspruches. Durch eine von uns erbrachte Garantieleistung wird weder die Garantiezeit verlängert, noch für die ersetzten Teile eine neue Garantiezeit begründet. Weitergehende Ansprüche sind ausgeschlossen. Insbesondere solche auf Minderung, Wandlung oder Schadenersatz, auch für Folgeschäden jeglicher Art.

Um eine schnellstmögliche Abwicklung zu gewährleisten, senden Sie bitte bei Vorliegen eines Garantieanspruches das beanstandete Produkt zusammen mit dem Garantieschein, Kaufbeleg und Angabe des Schadens frachtfrei an das Werk (Adresse auf dem Garantieschein).

Reklamationen aufgrund von Transportschäden können wir nur weiterleiten, wenn der Schaden bei Zustellung der Ware von Spedition, Bahn oder Post festgestellt oder bestätigt wird.

Garantieschein

Für die Hebeanlage _____

Nr. _____

leisten wir,
entsprechend unseren Garantiebedingungen

12 Monate Garantie.

HOMA Pumpenfabrik GmbH
Industriestrasse 1
D-53819 Nk.-Seelscheid
Telefon: (0 22 47) 70 20
Telefax: (0 22 47) 7 02 44
Bahnhofstr. D-53819 Nk.-Seelscheid

Contents

Contents	Page
1. EC Declaration of Conformity	9
2. Safety Warnings	10
2.1. General instructions	10
2.2. General Safety Precautions	10
3. Applications and Technical Description	10
3.1. Applications	10
3.2. Product Description	10
3.3. Technical Data	10
3.4. Operation Conditions	10
3.5. Explosive Enviroments	10
4. Warranty	10
5. Transport and Storage	10
6. Electrical Connection	10
6.1. General instructions	10
7. Installation	11
8. Start-Up	12
9. Maintenance and Repair	12
10. Fault Finding Chart	12
11. Warranty Conditions and Warranty Receipt	13
13. Dimensions	13
14. Spare Part List and Drawings	14
14.1. Spare Part List	14
14.3. Spare Part Drawings	14
16. Order Sheet for Spare Parts	15

1. Declaration of Conformity

EC Declaration of conformity in line with the EC Machinery Directive 89/392/EEC, Appendix IIA

We, HOMA Pumpenfabrik GmbH, Industriestrasse 1, D-53819 Neunkirchen-Seelscheid, hereby declare that in respect to their design and construction the following pump types,

Saniflux

in the form in which they are marketed by us, conform to the relevant fundamental safety and health requirements of the EC Machine Directives....:

EC-Directives to which the pumps conform:

EC Machinery Directive	98/ 37/EEC
EC Directive, electromagnetic compatibility	89/336/EEC
as amended	92/ 31/EEC
as amended	93/ 68/EEC
EC Low Voltage Directive ¹⁾	73/ 23/EEC
EC Directive, explosion-prooved operating material ²⁾	94/ 9/EEC
EC Directive, construction products	89/106/EEC

Relevant harmonized industrial standards:

ES 60335-2-41 ¹⁾	ES 60335-1 ¹⁾	ES 60034 Part 5
ES 60204 Part 1 ¹⁾	ES 61000-6-1	ES 61000-6-2
ES 61000-6-3	ES 61000-6-4	ES 55014-1
ES 55014-2	ES 61000-3-2	ES 61000-3-3
ES 12050 1-4	ES 292	ES 50014/18/19/20 ²⁾

Specially applied national standards and technical specifications (other applied standards for general mechanical engineering are deposited at the construction office):

ISO 9906	DIN 24250
----------	-----------



(Dr. Klaus Hoffmann, Management)
01.06.2004 HOMA Pumpenfabrik GmbH

¹⁾ does not apply to Ex models

²⁾ only applies to Ex models

Established: Totzke Index: 0
Date: 01.06.2004 Current number: CE 1

2. Safety Warnings

2.1. General instructions

Signs used to mark instructions in this manual

 Safety instructions in these operating instructions, which, if not observed, could cause a danger for persons are marked with the general symbol in accordance with DIN 4844-W 9.

 Warnings against electrical voltage are marked with the safety symbol in accordance with DIN 4844-W 8.

2.2. General Safety Precautions

General regulations and guidelines not mentioned in the safety warnings retain their validity.

 These operating instructions contain basic instructions, which have to be adhered to during installation, operation and maintenance. These operating instructions must be read by the installer and the operator before installation and use of the pump and have to be kept available on side at all times. Persons who are not familiar with the operating instructions shall not use this product.

 The unit must be installed by a technically experienced plumber.

 The working area has to be closed off expediently and must adhere to local workplace regulations.

 Always use personal safety equipment such as safety boots, rubber gloves, safety glasses and helmet.

 Make sure that the emergency exit from the workplace is not barricaded.

 If you have to work with welding tools or electric tools, make sure that there is no explosion hazard.

 Immediately after repair or maintenance work, all safety and protection equipment must be reinstalled and placed in function again.

 The operator of the pump is responsible for third parties within the work area.

 Never put a hand or finger into inlet or discharge of the pump while the impeller is rotating.

 All other rules and regulations and local codes covering health and safety must be observed. In accordance with product liability law, we point out that we shall not be liable for damages caused by the pump due to non-observance of the instructions and guidelines set forth in the operating instructions. The same product liability are valid for accessories.

3. Applications and Technical Description

3.1. Applications

HOMA disposal units Saniflux are used for pumping waste water and effluent from rooms which are below the sewer level.

Before the pumping of chemically aggressive liquids, the resistance of the pump materials must be checked.

3.2. Product description

Odour-tight and watertight complete lifting station with one pump. The integrated cutter system cuts all soft solids into small particles, so that the liquid may be pumped through DN 25 discharge pipes. The lifting station consists of a collecting tank with toilet connection at the front of the box, two DN 40 inlets with integrated non return valve for the connection of inlet pipe on the sides, a adjustable discharge pipe DN 25 (also with integrated non return valve) and air vent.

3.3. Technical Data

Discharge	1" (DN 25)
Supply Voltage	230V/ 1Ph, 50Hz
Motorpower P ₁	0,65 kW
Motorpower P ₂	0,35 kW
Nominal current	2,1 A
Enclosure class (complete unit)	IP 44
Insulation class	B
Speed	2900 rpm.
Total head	6,5 m
Flow	72 l/min.
Cable	1,1 m with plug
Weight	7 kg

3.4. Operating Conditions

Maximum liquid temperature: 35°C, short term up to 60°C.

Operation: The motors are designed for intermittent operation (S3) 3 / 7 min. (3 min. operation, 7 min. break). The integrated thermal switch protects the motor from overheating by cutting of the supply to the pump.

3.5. Explosive Environments

 This unit is **not** admitted for use in explosive environments.

4. Warranty

Our warranty only covers pumps which are installed and operated in accordance with these installation and operation instructions and accepted codes of good practice and being used for the applications mentioned in these instructions.

5. Transport and Storage

 Never use the cable or the pressure hose to lift, lower or transport the unit.

 The unit may be transported and stored in vertical or horizontal position. Make sure that it cannot roll or fall over. For longer periods of storage, the unit should be protected against moisture, frost or heat.

6. Electrical Connection

6.1. General instructions

 Before operation, an expert check must secure that the required electrical protection measures exist. The connection to ground, earthing, isolating transformer, fault current breaker or fault voltages circuit must correspond to the guidelines set forth by the responsible power plant.

 The voltage required in the technical data sheet must correspond to the existing line voltage.

 Make sure that the electrical installations are in accordance to electrical standard safety regulations applying in your country.

 The end of the pump power supply cable must not be submerged in order to prevent water from penetrating through the cable into the motor. The electrical connection of the pump should be carried out in accordance with local requirements and regulations.

The operating voltage and frequency are marked on the pump and controller nameplates. Voltage tolerance : +6% up to -10% of the voltage stated on the nameplates. Make sure that the lifting station is suitable for the electricity supply available at the installation site.

The lifting stations require no additional motor protection. Connect the units to the mains supply.

7. Installation

 The operator has to prevent damage through the flooding of rooms caused by defects of the pump through the use of appropriate measures (e.g. installation of alarm units, backup pump or the like).

Install the disposal unit Saniflux horizontal on an even floor. In order to allow low noise operation, the distance between the unit and the wall should be 0,5 cm min.



(Pic 1) Place the toilet in front of the unit and push the WC-spigott into the socket of the box. Please make sure that the front of the tank will not be pressed in.

To connect additional sanitary units (e.g. a shower) install a DN 40 discharge hose from the outlet of the sanitary unit to one of the inlets of the box. Please pay attention to give the required gavity fall.

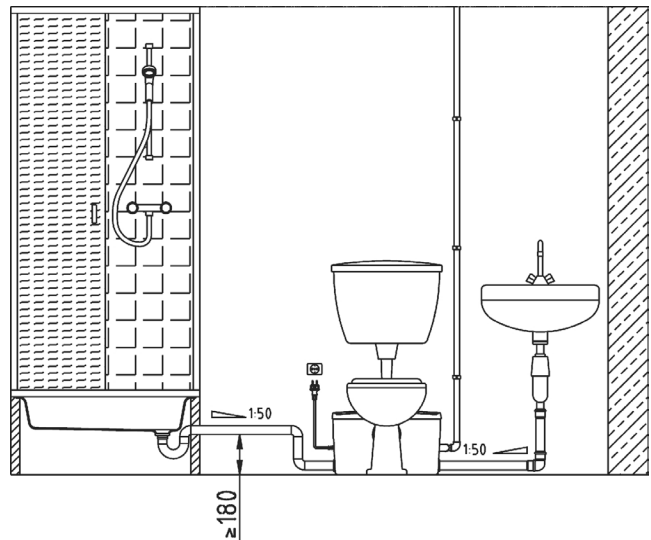

(Pic.2) Remove the cap, which is screwed on the inlet and take the black sealing ring and the white plastic ring out of the cap.

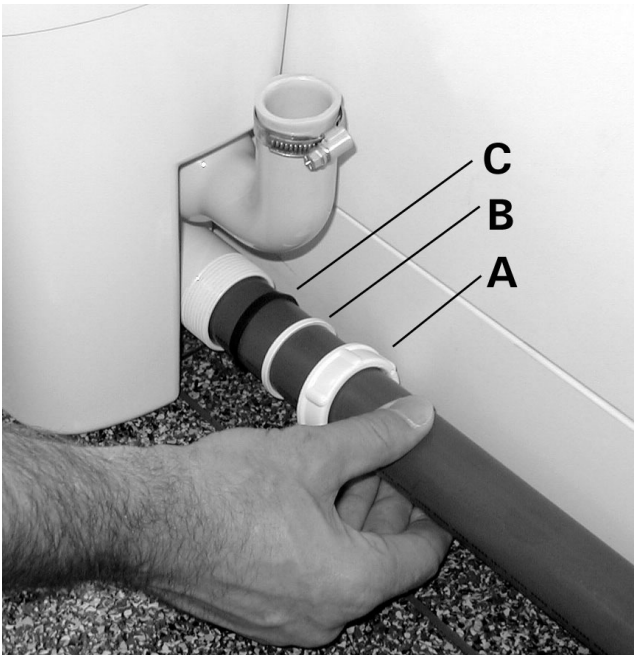

(Pic.3) Put the nut (pos. A), the white plastic ring (pos. B) and the sealing ring (pos. C) onto the DN 40 discharge pipe as shown above and put the pipe into the inlet of the tank. Connect the discharge pipe by tightening the nut to the inlet device. The black sealing ring must be between the nut and the inlet device. Please do the same in case you want to install any additional sanitary units.



(Pic.4) To connect the pressure hose, please fasten the DN 25 pipe at the outlet bow, which is on the right at the tank of the Saniflux, with a clip. Install the pressure hose upwards (best way: first vertically, than horizontally) in a loop above the sewer level. This will avoid that waste water will flow back into the tank in case excess water (e.g. heavy rain) is in the sewer. Install the pressure pipe directly to the next soil stack. Please check again all connections and make sure that they are sealed. Now connect the unit with the power cable to the main supply and the unit is ready for operation.

Furthermore please pay attention to the hints below.

- Install the unit in such a way, that the operation and service elements are easily accessible. Make sure that there is enough space (approx. 50 cm) between the horizontal inlet and any wall.
- To prevent a freezing of the discharge pipe please isolate the complete discharge pipe up to the sewer level.

8. Start-Up

In combination with the pneumatic level control the pump starts and stops according to the liquid level in the tank.

9. Maintenance and Repair

⚠ Before maintenance or repair disconnect the pump from the power supply to avoid accidental starting of the pump!

⚠ Before maintenance or repair make sure that all rotating parts stand still!

⚠ In case of a defect of the unit, a repair shall be carried out only by the manufacturer or through an authorized workshop. Conversions or alternations of the machine/unit are permitted only after arrangement with the manufacturer. Only HOMA spare parts shall be used.

⚠ In accordance with the product liability law we point out that we shall not be liable for damages caused by our product due to unauthorized repair by persons other than the manufacturer or an authorized workshop or due to the use of spare parts other than original HOMA parts. The same product liability limitations are valid for accessories.

⚠ Before carrying out maintenance and service, the pump must be thoroughly flushed with clean water. Rinse the pump parts in clean water after dismantling.

Pumps running under normal operation conditions should be inspected at least once a year.

In accordance with DIN all connected sanitary appliances must be installed in the same room as the pump.

Service Contract

For a regular expert execution of all necessary maintenance and inspection we recommend the conclusion of a servicing contract by our HOMA Service. Please contact our HOMA customer service.

10. Fault Finding Chart

⚠ Before maintenance or repair disconnect the pump from the power supply to avoid accidental starting of the pump!

Fault	Cause	Remedy
Pump does not start	Supply failure	Check power supply
	Impeller or cutting device is blocked by impurities	Close the incoming sewer, emptying the tank with the diaphragm pump, open the cover, clean the tank with water and remove solids which may block the pump

Warranty Conditions

We grant for the described product in the warranty receipt a warranty declared duration in the warranty receipt. The warranty starts with the first start up, latest with the day of sale. A warranty claim can be raised only by presentation of the fill in warranty receipt together with the purchase receipt.

Our warranty extends only the removal of material defects or production defects. Costs for removal and installation of the complained product at the installation place, costs for the ride of the mechanics to the location and from the installation place as well as costs for transport are not components of our warranty. Complaints caused by installation faults or operating faults, unsuitable operation conditions, deficient care or improper efforts of repair are out of the question of warranty as well as normal wear. Hereby arisen costs, especially costs for checking and transport are bearing by the sender or operator of the pump. This is also valid for an asserted warranty claim if a check results that the unit works faultless and is free of defects. All products have a high quality standard. Each product is defeated by a streng technical end control before delivery. If the unit still gives an occasion for a legitimated complain, you have the claim of an appropriated correction free of charge. Warranty repairs only must lead from the manufacturer or an authorized agency. Trials of repair by the customer or non-authorized persons during the warranty, causes an extinguishing of the warranty. A warranty repair achieved by us does not extend the warranty period. Replaced spare parts give no reasons for a new warranty period. Extensive claims are excluded, especially such as diminution, change or compensation also for any kind of follow up damages.

To guarantee a quick transaction of a warranty claim, please return the product together with the warranty receipt, purchase receipt and declaration of defect carriage paid to the manufacturer (for the adress see warranty receipt).

Claims caused by damages of transport could be only accepted, if the damage is established or confirmed by delivery in the presence of the forwarder, parcel service, train or post.

Warranty receipt

Disposal unit _____

No. _____

Correspond to our warranty conditions we achieve

12 months of warranty

HOMA Pumpenfabrik GmbH
 Industriestraße 1
 D-53819 Nk.-Seelscheid
 Telefon: ++ 49 (0) - 22 47 - 70 20
 Telefax: ++ 49 (0) - 22 47 - 7 02 44
 Train station: D-53819 Nk.-Seelscheid

13. Baumaße / Dimensions (in mm)

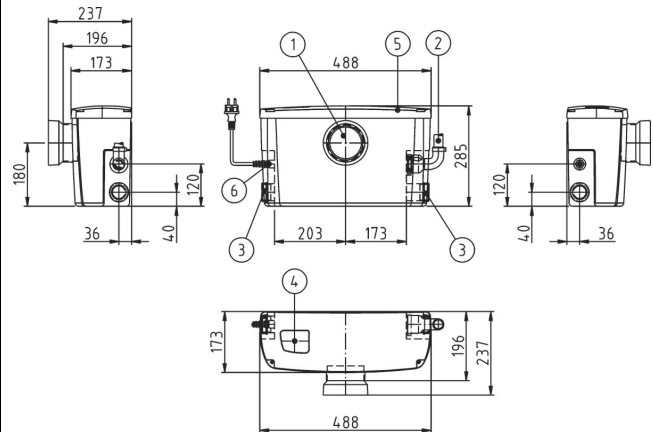

- 1 Anschluß WC
Connection for WC
- 2 Druckanschluß DN 25
Discharge DN 25
- 3 Zulauf DN 40
Inlet DN 40
- 4 Be- und Entlüftung
Air vent
- 5 Behälterdeckel
Cover
- 6 Kabeldurchführung
Cable gland

14. Ersatzteilliste und Zeichnungen

ACHTUNG: Die untenstehende Liste enthält Teile, die nicht in jedem Pumpentyp vorhanden sind. Deshalb bei Ersatzteilbestellung bitte immer angeben:

- Pumpentyp
- Baujahr (siehe Typenschild auf der Pumpe)
- Zeichnungsposition (xx : Genaue Positionsnummer bitte aus der Ersatzteilzeichnung entnehmen und bei Bestellung angeben, siehe unten)
- Artikelbezeichnung (siehe unten)
- Gewünschte Stückzahl

14.1. Ersatzteilliste

Pos.	Bezeichnung	Pos.	Bezeichnung
1.01	Sammelbehälter	3.01	Pumpe
1.02	Deckel	3.02	Kabelverschraubung
1.03	Abdeckung f. Schraube	3.03	Schraube
1.04	Entlüftungsdeckel	3.04	HalteLaschen
1.05	PT-Schraube	3.05	Gummidämpfer
1.06	Aktivkohlefilter	4.01	Behälterdurchführung
1.07	Rückschlagklappe	4.02	Dichtung
1.08	Moosgummischnur	4.03	Überwurfmutter
1.09	WC-Manschette	4.04	Rückschlagklappengehäuse m. Druckstutzen
2.01	Überwurfmutter	4.05	Schlauchselle
2.02	Keildichtung	4.06	Rückschlagklappe
2.03	Druckring DN 40	4.07	Druckschlauch
2.04	Blindeckel DN 40	4.08	Schlauchselle
2.05	Rückschlagklappe		

14. Spare Part List and Drawings

ATTENTION: The following list contains parts that do not correspond to every pump type. For spare part orders, please always give:

- Pump type
- The year of construction (see the pump label)
- Position number (xx : take the exact position number from the drawing of the specific pump model, see hereafter)
- Part description (see hereafter)
- Required quantity

14.1. Spare part list

Pos.	Part description	Pos.	Part description
1.01	Collecting tank	3.01	Pump
1.02	Tank cover	3.02	Cable protection
1.03	Cover for screw	3.03	Screw
1.04	Air inlet cover	3.04	Pump fixing
1.05	PT-screw	3.05	Rubber dumper
1.06	Activated carbon filter	4.01	Tank outlet
1.07	Non return valve	4.02	Seal
1.08	Tank cover seal	4.03	Nut
1.09	Sleeve	4.04	Non return valve housing with discharge hose
2.01	Nut	4.05	Clip
2.02	Seal ring	4.06	Non return valve
2.03	Ring DN 40	4.07	Discharge hose
2.04	Cover DN 40	4.08	Clip
2.05	Non return valve		

14.2. Ersatzteilzeichnung / Spare Part Drawing

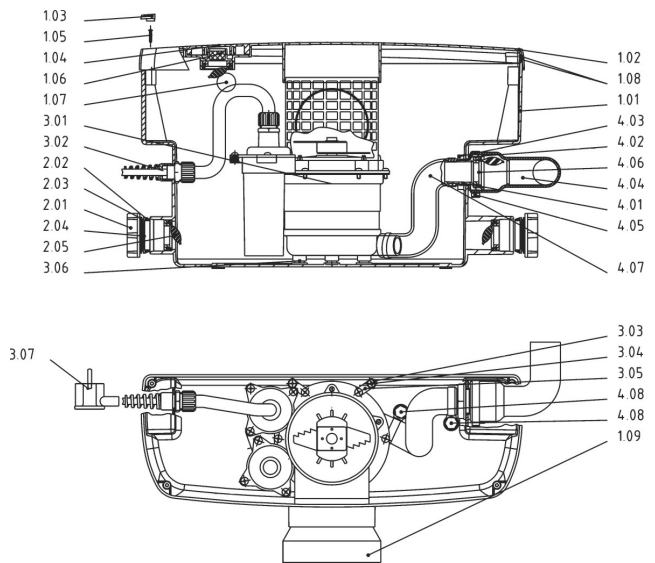

16. Bestellformular für Ersatzteile

An:

HOMA Pumpenfabrik GmbH

D – 53819 Neunkirchen-Seelscheid
Fax: 0 22 47 / 7 02 44

Pumpentyp (siehe Typenschild):

Baujahr (siehe Typenschild):

Detaillierte Ersatzteile:

1) Pos.-Nr.: _____
Bezeichnung: _____
Menge: _____

2) Pos.-Nr.: _____
Bezeichnung: _____
Menge: _____

3) Pos.-Nr.: _____
Bezeichnung: _____
Menge: _____

4) Pos.-Nr.: _____
Bezeichnung: _____
Menge: _____

5) Pos.-Nr.: _____
Bezeichnung: _____
Menge: _____

Lieferanschrift:

Unterschrift / Firmenstempel

16. Order Sheet for Spare Parts

To:

HOMA Pumpenfabrik GmbH

D – 53819 Neunkirchen-Seelscheid
Fax: ++49 / 22 47 / 7 02 44

Pump type (see pump label):

Year of construction (see pump label):

Part details:

1) Pos.-no.: _____
Part description: _____
Required Quantity: _____

2) Pos.-no.: _____
Part description: _____
Required Quantity: _____

3) Pos.-no.: _____
Part description: _____
Required Quantity: _____

4) Pos.-no.: _____
Part description: _____
Required Quantity: _____

5) Pos.-no.: _____
Part description: _____
Required Quantity: _____

Delivery adress:

Signature / Company stamp

