

# **Montage- und Bedienungsanleitung** **Installation and Operation Instruction Manual**

---

01/2005

Baureihe / Serie  
**C 80 W**

**Inhalt / Contents**

**Seite 3**

**DEUTSCH**

**Page 8**

**ENGLISH**

**Seite 12**

**Baumaße**

**Page 12**

**Dimensions**

**Seite 12**

**Ersatzteilliste und Ersatzteilzeichnungen**

**Page 12**

**Spare part list and spare part drawings**

## Inhaltsverzeichnis

Inhalt	Seite
<b>1. Konformitätserklärung</b>	<b>3</b>
<b>2. Sicherheitshinweise</b>	<b>4</b>
2.1. Allgemeines	4
2.2. Generelle Sicherheitshinweise	4
<b>3. Einsatz und Technische Beschreibung</b>	<b>4</b>
3.1. Einsatz der Pumpen	4
3.2. Technische Daten	4
<b>4. Garantie</b>	<b>4</b>
<b>5. Transport und Lagerung</b>	<b>5</b>
<b>6. Elektroanschluss</b>	<b>5</b>
<b>7. Montage und Installation</b>	<b>5</b>
<b>8. Inbetriebnahme</b>	<b>5</b>
<b>9. Wartung und Reparatur</b>	<b>5</b>
<b>10. Störungen-Ursache-Abhilfe</b>	<b>6</b>
<b>11. HOMA Vertragskundendienste</b>	<b>7</b>
<b>12. Garantiebedingungen und Garantieschein</b>	<b>7</b>
<b>13. Baumaße</b>	<b>12</b>
<b>14. Ersatzteillisten und Zeichnungen</b>	<b>12</b>
14.1. Ersatzteilliste	12
14.2. Ersatzteilzeichnungen	12

## 1. Konformitätserklärung

### EG-Konformitätserklärung im Sinne der EG-Maschinenrichtlinie 89/392/EWG, Anhang II A

Wir, die HOMA Pumpenfabrik GmbH, Industriestraße 1, D-53819 Neunkirchen-Seelscheid, erklären hiermit, dass die Pumpen vom Typ:

#### C 80 W

aufgrund ihrer Konzipierung und Bauart sowie in der von uns in Verkehr gebrachten Ausführung den einschlägigen grundlegenden Sicherheits- und Gesundheitsanforderungen der EG-Maschinenrichtlinien entsprechen. Bei einer nicht mit uns abgestimmten Änderung der Pumpen verliert diese Erklärung Ihre Gültigkeit.

#### EG-Richtlinien, denen die Pumpen entsprechen:

EG-Maschinenrichtlinie	98/ 37/EG
EG-Richtlinie elektromagnetische Verträglichkeit	89/336/EG
sowie die Änderung	92/ 31/EG
sowie die Änderung	93/ 68/EG
EG-Niederspannungsrichtlinie <sup>1)</sup>	73/ 23/EG
EG-Richtlinie explosionsgeschützte Betriebsmittel <sup>2)</sup>	94/ 9/EG
EG-Bauproduktenrichtlinie	89/106/EG

#### Angewandte harmonisierte Normen:

EN 60335-2-41 <sup>1)</sup>	EN 60335-1 <sup>1)</sup>	EN 60034 Teil 5
EN 60204 Teil 1 <sup>1)</sup>	EN 61000-6-1	EN 61000-6-2
EN 61000-6-3	EN 61000-6-4	EN 55014-1
EN 55014-2	EN 61000-3-2	EN 61000-3-3
EN 12050-1-4	EN 292	EN 50014/18/19/20 <sup>2)</sup>

#### Insbesondere angewandte nationale Normen und technische Spezifikationen (die sonstigen angewandten Normen für den allgemeinen Maschinenbau sind im Konstruktionsbereich aufbewahrt):

ISO 9906	DIN 24250
----------	-----------



(Dr. Klaus Hoffmann, Geschäftsführung)  
01.06.2004 HOMA Pumpenfabrik GmbH

<sup>1)</sup> gilt nicht für Ausführung Ex

<sup>2)</sup> gilt nur für Ausführung Ex

Erstellt: Totzke Index: 0  
Datum: 01.06.2004 Lfd.-Nr.: CE 1

## 2. Sicherheitshinweise

### 2.1. Allgemeines

#### Kennzeichnung von Hinweisen in dieser Bedienungsanleitung

 Die in dieser Bedienungsanleitung enthaltenen Sicherheitshinweise, deren Nichtbeachtung Gefährdungen für Personen hervorrufen kann, sind mit einem allgemeinen Gefahrensymbol, Sicherheitszeichen nach DIN 4844-W 9, gekennzeichnet.

 Bei Warnung vor elektrischer Spannung erfolgt Kennzeichnung mit Sicherheitszeichen nach DIN 4844-W 8.

### 2.2. Generelle Sicherheitshinweise

Neben den nachfolgend aufgeführten allgemeinen Sicherheitshinweisen finden Sie in dieser Bedienungsanleitung weitere Sicherheitshinweise unter den Hauptpunkten. Hier nicht genannte allgemeine Vorschriften und Normen behalten ebenfalls ihre Gültigkeit.

 Diese Bedienungsanleitung enthält grundlegende Hinweise, die bei Aufstellung, Betrieb und Wartung zu beachten sind. Daher ist diese Bedienungsanleitung unbedingt vor Montage und Inbetriebnahme vom Monteur und Betreiber zu lesen und muss ständig am Einsatzort der Maschine/Anlage verfügbar sein. Personen, die mit dieser Bedienungsanleitung (Gebrauchsanweisung) nicht vertraut sind, dürfen das hier beschriebene Gerät nicht benutzen.

**Kinder und Jugendliche unter 16 Jahren dürfen die Pumpe nicht benutzen und sind vom angeschlossenen Gerät fernzuhalten.**

 Der Arbeitsbereich ist zweckmäßig abzusperren und muss den örtlichen Vorschriften für den Arbeitsschutz entsprechen.

 Verwenden Sie eine persönliche Sicherheitsausrüstung wie Sicherheitsschuhe, Brille, Helm und Gummihandschuhe.

 Vergewissern Sie sich, dass der Fluchtweg vom Arbeitsbereich nicht versperrt ist.

 Um Erstickung und Vergiftungen auszuschließen, ist zu gewährleisten, dass hinreichend Sauerstoff am Arbeitsplatz vorhanden ist und dass keine giftigen Gase im Arbeitsbereich vorkommen.

 Müssen Arbeiten mit Schweißgeräten oder Elektrowerkzeugen durchgeführt werden, ist festzustellen ob keine Explosionsgefahr besteht.

 Unmittelbar nach Abschluss der Arbeiten müssen alle Sicherheits- und Schutzeinrichtungen wieder angebracht bzw. in Funktion gesetzt werden.

 Der Betreiber ist im Arbeitsbereich des Gerätes gegenüber Dritten verantwortlich.

 Niemals bei laufender Pumpe oder bei noch rotierendem Pumpenlaufrad in die Saugöffnung oder Drucköffnung des Pumpengehäuses greifen.

 Während des Betriebes der Pumpe dürfen sich Personen nicht im Fördermedium aufhalten.

 Die Unfallverhütungsvorschriften sowie die allgemein anerkannten Regeln der Technik sind einzuhalten.

 Wir weisen darauf hin, dass wir nach dem Produkthaftungsgesetz für Schäden, die durch unser Gerät verursacht werden, wenn die Hinweise und Vorschriften aus dieser Bedienungsanleitung nicht eingehalten werden, **nicht haften**. Für Zubehörteile gelten die gleichen Bestimmungen.

 Beim Einsatz der Pumpen zur Reinigung bzw. Wartungen in Schwimmbecken ist sicherzustellen, dass sich keine Personen im Fördermedium aufhalten und die Pumpen mit einer Fehlerstrom-Schutzeinrichtung mit einem Bemessungsfehlerstrom von nicht mehr als 30 mA versorgt werden.

## 3. Einsatz und Technische Beschreibung

### 3.1. Einsatz der Pumpen

Der Pumpentyp C 80 W ist eine einstufige, transportable Kreiselpumpe, die sich zum Fördern von sauberem Wasser eignet. Anwendungsbereiche sind z.B. Flachabsaugung bis auf ca. 2 mm Restwasserstand, Entleerung von Sammelbecken, als Notpumpe bei Überflutungen, Umwälzpumpe für Gartenteiche usw.

Schmirgelnde oder andere werkstoffangreifende Stoffe können die Pumpe zerstören. Die Pumpe ist nicht geeignet für den Einsatz in Fördermedien mit abrasiven Schmutz-, Sand-, Schlamm- oder Lehmbeimengungen. Bei chemisch aggressiven Anteilen im Fördermedium ist unbedingt die Beständigkeit der verwendeten Pumpenwerkstoffe zu beachten.

Entsprechend den Vorschriften für abwassertechnische Anlagen auf Explosionsschutz ist das Fördern von Fäkalien und explosionsgefährdeten Flüssigkeiten mit dieser Pumpe unzulässig. Tauchmotorpumpen mit Leitungslängen unter 10 m dürfen nach VDE nicht im Freien betrieben werden.

 Die in den technischen Daten angegebene Spannung muss der vorhandenen Netzspannung entsprechen.

 Die Temperatur der Förderflüssigkeit darf die in den Technischen Daten angegebene Höchsttemperatur nicht überschreiten.

 Die Pumpen dürfen nicht in Schwimmbecken eingesetzt werden, wenn sich darin Personen aufhalten

### 3.2. Technische Daten

Spannung	230 V / 1 Ph / 50 Hz
Drehzahl	2.900 U/min
Isolationsklasse	B
Schutzart	IP 68
Max. Fördertemperatur	35°C
Anschlusskabelänge	10 m
Pumpenspezifische Angaben sind dem Typenschild zu entnehmen	

## 4. Garantie

Garantieleistungen auf die in dieser Anleitung beschriebenen Pumpen setzen die Beachtung und Einhaltung aller in der Anleitung enthaltenen Hinweise voraus, insbesondere bezüglich des Einsatzes, der Installation und des Betriebes.

## 5. Transport und Lagerung

⚠ Die Pumpe kann in senkrechter oder waagerechter Position transportiert werden, beim Transport nicht werfen oder stürzen. Bei längerer Lagerung ist die Pumpen gegen Feuchtigkeit, Wärme oder Frost zu schützen.

⚠ Die Pumpe niemals am Anschlusskabel oder am Druckschlauch oder -rohr anheben oder transportieren, sondern stets am Traggriff bzw. den Tragösen. Falls notwendig, am Traggriff / -Öse ein Seil oder eine Kette zum Anheben der Pumpe befestigen.

## 6. Elektroanschluss

⚠ Die Pumpe muss über eine vorschriftsmäßig installierte Steckdose mit Schutzkontakt angeschlossen werden. Wenn die Pumpe in Gartenteichen eingesetzt wird, muss zusätzlich ein Fehlerstrom-Schutzschalter mit einem auslösenden Nennstrom bis 30 mA installiert werden. Die vorgeschriebene Netzabsicherung laut technischen Daten muss eingehalten werden. Eine fachmännische Prüfung vor Inbetriebnahme muss sicherstellen, dass die geforderten elektrischen Schutzmaßnahmen vorhanden sind. Erdung, Nullung, Trenntrafo, Fehlerstrom- oder Fehlerstromschutzschalter müssen den Vorschriften des zuständigen Elektrizitätswerkes entsprechen.

⚠ Die in den Technischen Daten angegebene Spannung muss der vorhandenen Netzspannung entsprechen.

⚠ Tauchmotorpumpen, die zur Verwendung im Freien bestimmt sind, müssen eine Netzanschlussleitung von mindestens 10 m Länge haben, die nicht leichter sein darf als eine Gummischlauchleitung Typ H05 RN-F (EN 60335-2-41).

⚠ Stellen Sie sicher, dass die elektrischen Steckverbindungen im überflutungssicheren Bereich liegen bzw. vor Feuchtigkeit geschützt sind. Netzanschlusskabel und Stecker sind vor Gebrauch auf Beschädigung zu prüfen.

⚠ Vorschrift für Österreich: Bei Verwendung in Schwimmbecken und Gartenteichen darf die Pumpe nur über einen Trenntransformator gemäß ÖVE-EM 42 Teil 2 (2000)/1974 §2022 betrieben werden.

**Bitte fragen Sie Ihren Elektrofachmann.**

## 7. Montage und Installation

Festkupplung am Druckstutzen der Pumpe befestigen, Druckleitung montieren. Um eine optimale Förderleistung zu gewährleisten sollte die Druckleitung (Schlauch oder Rohr) mindestens ¾" Durchmesser haben. Absperrschieber und Rückschlagklappen sind ggf. nach den örtlichen Vorschriften zu montieren. Die Druckleitung muss spannungsfrei montiert werden.

Bei Verwendung von Schlauch ist darauf zu achten, dass dieser knickfrei verlegt wird. Bei Verwendung von Zubehörteilen wie z.B. eine Schnellkupplung o.ä., ist darauf zu achten, dass diese mit Teflonband abgedichtet werden, da eine Undichtigkeit die Förderleistung der Pumpe vermindert.

Die Pumpe am Haltegriff mit Seil oder Kette befestigen und daran ins Fördermedium herunterlassen. Bei schlammigem Untergrund Steine o.ä. unter die Pumpe legen, um ein Einsinken zu verhindern.

⚠ Maximale Eintauchtiefe beachten (siehe Typenschild).

⚠ Bei Verwendung im Schachtbetrieb ist die Schachtoffnung nach Montage der Pumpe mit einer trittsicheren Abdeckung zu versehen.

⚠ Folgeschäden z.B. durch eine Überflutung von Räumen bei Störungen an der Pumpe hat der Betreiber durch geeignete Maßnahmen (z.B. Installation von Alarmanlage, Reservepumpe o.ä.) auszuschließen.

## 8. Inbetriebnahme

Die Pumpe in das Fördermedium stellen und Druckleitung (Schlauch oder Rohr) verlegen. Bei Einsatz auf schlammigen, nachgebenden Böden ist die Pumpe mit Steine o.ä. zu unterlegen, oder in einem engmaschigen Korb zu stellen, damit das Ansaugsieb vor Verstopfung geschützt bleibt. Anschlusskabel ans Stromnetz anschließen.

⚠ Die Pumpe niemals längere Zeit trocken laufen lassen (Überhitzungsgefahr).

## 9. Wartung und Reparatur

⚠ Bei einem eventuellen Defekt der Pumpe dürfen Reparaturarbeiten nur durch das Herstellerwerk oder einer autorisierten Fachwerkstatt durchgeführt werden. Umbau oder Veränderungen an der Pumpe sind nur nach Absprache mit dem Hersteller zulässig. Es dürfen nur Original HOMA-Ersatzteile verwendet werden.

⚠ Wir weisen darauf hin, dass wir nach dem Produkthaftungsgesetz für Schäden, die durch unser Gerät verursacht werden und auf unsachgemäßen Reparaturversuchen beruhen, welche nicht vom Herstellerwerk oder einer autorisierten Fachwerkstatt durchgeführt wurden, oder wenn bei einem Teileaustausch keine ORIGINAL-ERSATZTEILE verwendet wurden, **nicht haften**. Für Zubehörteile gelten die gleichen Bestimmungen.

⚠ Vor jeder Arbeit die Pumpe vom Elektroanschluss trennen, um ein versehentliches Einschalten der Pumpe während der Arbeit zu vermeiden!

⚠ Vor Beginn der Arbeit den Stillstand aller rotierenden Teile abwarten!

⚠ Vor Beginn der Arbeiten die Pumpe gründlich mit sauberem Wasser reinigen, Pumpengehäuse auch innen durchspülen. Bei der Zerlegung Pumpenteile jeweils mit Wasser reinigen.

⚠ Bei Pumpentypen mit Ölsperrkammer kann beim Lösen der Öl-Kontrollschraube Überdruck aus der Ölsperrkammer entweichen. Schraube erst dann völlig herausdrehen, wenn Druckausgleich erfolgt ist.

Die Pumpe sollte bei normalem Betrieb mindestens einmal jährlich überprüft werden. Bei Dauerbetrieb oder besonderen Bedingungen (z.B. stark abrasives Fördermedium) sind die Wartungen nach jeweils 1.000 Betriebsstunden durchzuführen.

Um einen problemlosen Betrieb der Pumpe langfristig zu erreichen, sollten bei Wartungen stets zumindest die nachfolgenden Überprüfungen vorgenommen werden:

- Stromaufnahme (A) mit Meßgerät kontrollieren und mit dem Sollwert (Betriebspunkt oder Nennstromangabe auf dem Typenschild) vergleichen.

- Pumpengehäuse und Laufrad auf sichtbaren Verschleiß prüfen, ggf. austauschen.

- Wellenlager durch Drehen der Welle auf freien und geräuschlosen Lauf prüfen. Bei Schäden ist eine Generalüberholung durch eine HOMA-Fachwerkstatt bzw. den Werkskundendienst notwendig.

- Kabel und Kabeleinführung auf Wasserdichtheit oder Beschädigungen prüfen (Sichtprüfung).

#### **Zusätzlich bei Pumpentypen mit Ölsperkkammer:**

- Ölstand und Ölzustand

Pumpe horizontal legen, so dass sich die Ölkammerschraube (bei größeren Pumpen: eine der beiden Ölkammerschrauben) oben befindet. Die Schraube entfernen und eine geringe Menge Öl entnehmen. Wenn das Öl trübe oder milchig ist, deutet dies auf eine schadhafte Wellenabdichtung hin.

In diesem Fall den Zustand der Wellendichtungen durch eine HOMA-Fachwerkstatt oder den Werkskundendienst überprüfen lassen.

Das Öl sollte nach jeweils 3000 Betriebsstunden gewechselt werden. Ölsorte: Shell Tellus C22 oder biologisch abbaubares HOMA-ATOX (auf Wunsch lieferbar). Verbrauches Öl ist ordnungsgemäß zu entsorgen. Ölfüllmengen siehe Tabelle auf Seite...

#### **Wartungsvertrag**

Zur regelmäßigen fachmännischen Durchführung aller notwendigen Wartungs- und Kontrollarbeiten empfehlen wir den Abschluss eines Wartungsvertrages durch unseren HOMA-Wartungsservice. Bitte wenden Sie sich an unseren Werkskundendienst!

## **10. Störungen-Ursache-Abhilfe**

Vor jeder Wartung Pumpe vom Stromnetz trennen (Netzstecker ziehen)!

<b>Störungen</b>	<b>Ursache</b>	<b>Abhilfe</b>
Motor läuft nicht an.	• Netzspannung fehlt	• Spannung überprüfen
	• Laufrad blockiert	• Pumpe zur Reparatur an Kundendienst senden
Der Förderstrom zu gering, bzw. die Förderhöhe wird nicht erreicht	• Spannungsabfall	• Spannung überprüfen
	• Wasserverlust durch undichte Druckleitung	• Druckleitung neu abdichten
	• Förderhöhe wurde falsch bestimmt	• Förderhöhe neu ermitteln, ggf. Pumpe austauschen
	• Saugsieb bzw. verwendeter engmaschiger Korb ist von Verunreinigungen zugesetzt	• Pumpe bzw. Korb aus Fördermedium herausnehmen und reinigen
Motorschutzschalter löst aus	• Spannung zu gering	• Pumpe zur Reparatur an Kundendienst senden, ggf. muss Wicklung erneuert werden
	• Laufrad blockiert	• Pumpe zur Reparatur an Kundendienst senden
	• Temperatur des Fördermediums ist zu hoch	• Die Temperatur des Fördermediums darf maximal 35°C betragen

## 11. HOMA Vertragskundendienste im Bundesgebiet

Anschrift
Kurt Gössel Nachf. Rudolf-Renner-Straße 76 <b>01796 Pirna</b> (0 35 01) 52 34 48
PAW Pumpen & Aggregate GbR Kleine Baschützer Str. 3 <b>02625 Bautzen</b> (0 35 91) 20 00 10
Jürgen Veit Hainichener Straße 37 <b>09569 Oederan</b> (03 72 92) 6 03 35
Pumpen Ohl Friedrich-Engels-Straße 188 <b>13158 Berlin</b> (0 30) 9 12 11 20
Glaubrecht Pumpenservice GmbH Bornitzstr. 13 <b>10367 Berlin</b> (0 30) 5 59 22 08
HEKO Pumpen GmbH Meiendorfer Straße 71 <b>22145 Hamburg</b> (0 40) 6 91 90 90
Karl-Heinz Birr Glashüttenweg 6 <b>23568 Lübeck</b> (04 51) 3 61 91
Gerhard Frese Kreuzweg 5-7 <b>27367 Sottrum</b> (0 42 64) 12 50
Pumpen Binek GmbH Kirchsteig 2 <b>31275 Lehrte</b> (0 51 36) 89 30 37
Rudolph Elektromotoren GmbH Pyrmonter Straße 40 <b>31789 Hameln</b> (0 51 51) 6 10 22
Dietrich Wuttke GmbH Bahnstr. 2 <b>32339 Espelkamp</b> (0 57 43) 5 30
K.W. Minich An der Autobahn 2 <b>34266 Niestetal/Heiligenrode</b> (05 61) 52 20 37-38
Schwarzer Gotthelf-Leimbach-Straße 7 <b>37079 Göttingen</b> (05 51) 50 49 00
Scheib Elektrotechnik GmbH Martinstr. 38 <b>40223 Düsseldorf</b> (02 11) 90 148-0
Eugen Boss GmbH & Co. KG Tankweg 27 <b>44147 Dortmund</b> (02 31) 98 20 22-0
Hülsbömer & Weischer Coermühle 2 B <b>48157 Münster</b> (0251) 21 54 79
PFH Pumpenfachhandel GmbH Moselstr. 1 a <b>63452 Hanau</b> (0 18 05) 80 51 00
Richard Heep Ahornstraße 63 <b>65933 Frankfurt</b> (0 69) 3 80 34 60
Burger Pumpen GmbH Industriestr. 11 <b>66583 Spiesen-Elversberg</b> (0 68 21) 795-0
HOMA Pumpenfabrik GmbH Industriestr. 1 <b>53819 Nk.-Seelscheid</b> (0 22 47) 70 20 Hotline für Notfälle: (0 22 47) 70 20

Anschrift
Sandritter Pumpen GmbH Akazienweg 16 <b>68809 Neulussheim</b> (0 62 05) 3 11 12
Giese Pumpentechnik Belsemer Steg 14 <b>72131 Ofterdingen</b> (0 74 73) 92413-0
Motoren Schumacher GmbH Auf Steingen 20 <b>72459 Albstadt-Lautlingen</b> (0 74 31) 95 83 24
G. Maier GmbH Gustav-Schwab-Str. 16 <b>72762 Reutlingen</b> (0 71 21) 26 90 0
Speidel GmbH & Co KG Am Autohof 1 <b>73037 Göppingen</b> (0 71 61) 67 80
Ziegler GmbH Adlerstraße 17 <b>74564 Crailsheim</b> (0 79 51) 84 72
HCS Scherer Tiengener Straße 14 <b>76227 Karlsruhe</b> (07 21) 4 21 48 + 40 70 35
Prokosch GmbH In den Breitwiesen 9 <b>76684 Östringen Odenheim</b> (0 72 59) 9 10 30
Wolfgang Bürk Forststr. 17 <b>79618 Rheinfelden</b> (0 76 23) 75 21 00
Ritz GmbH Carl-Zeiss-Str. 33 <b>79761 Waldshut-Tiengen</b> (0 77 41) 48 80
Pumpen Plötz GmbH Schäufeleinstr. 5 <b>80687 München</b> (0 89) 54 70 31 0
Rudolf Schabmüller Bunsenstraße 21 <b>85053 Ingolstadt</b> (08 41) 96 41 00
Klaus Engelbrecht Schäferweg 1 <b>85221 Dachau</b> (0 81 31) 7 86 47
Martin Elektrotechnik Kuppelnaustraße 43 <b>88212 Ravensburg</b> (07 51) 2 30 73
Schöllhorn Waldseer Straße 90 <b>88400 Biberach</b> (0 73 51) 2 90 00
ELMAR GmbH Griesgasse 19 <b>89077 Ulm-Söflingen</b> (07 31) 38 38 15
Walter Reif Elektromaschinenbau Landauer Str. 102 <b>94447 Plattling</b> (0 99 31) 66 87
Dorner Elektro Bodelschwinghstraße 71 <b>97753 Karlstadt</b> (0 93 53) 23 26
<b>Weitere Servicepartner erfragen Sie bitte bei unserem Kundendienst unter der Telefonnummer (0 22 47) 70 23 31.</b>

## Garantiebedingungen

Auf das im beiliegenden Garantieschein beschriebene Produkt gewähren wir eine Garantie von im Garantieschein angegebener Dauer. Der Garantieschutz beginnt mit dem Tage des Verkaufs oder vorher mit der ersten Inbetriebnahme. Ein Garantieanspruch kann nur bei Vorlage des ausgefüllten Garantiescheins zusammen mit dem Kaufbeleg erhoben werden.

Unsere Garantieleistung erstreckt sich auf die Beseitigung von Material- und Fertigungsfehlern. Kosten des Aus- und Einbaus des beanstandeten Gerätes am Einsatzort, Fahrtkosten des Reparaturpersonals zum und vom Einsatzort sowie Transportkosten sind nicht Bestandteil der Garantieleistung. Beanstandungen, deren Ursachen auf Einbau- oder Bedienungsfehler, unangemessene Einsatzbedingungen, mangelnde Pflege oder unsachgemäße Reparaturversuche zurückzuführen sind, sind von der Garantie ebenso ausgeschlossen wie normaler Verschleiß. Hierdurch entstandene Kosten, insbesondere Überprüfungs- und Frachtkosten, sind vom Absender bzw. Betreiber der Pumpe zu tragen. Dies gilt auch, wenn ein Garantieanspruch geltend gemacht worden ist, die werksseitige Überprüfung aber ergeben hat, dass das Gerät einwandfrei arbeitet und frei von Mängeln ist. Alle Erzeugnisse besitzen einen höchstmöglichen Qualitätsstandard. Jedes Produkt unterliegt vor der Auslieferung einer strengen technischen Endkontrolle. Sollte das Gerät trotzdem Anlaß zu einer berechtigten Beanstandung geben, so haben Sie Anspruch auf eine entsprechende kostenlose Nachbesserung. Garantiereparaturen dürfen nur von unserem Werkskundendienst oder einer autorisierten Fachwerkstatt durchgeführt werden. Reparaturversuche durch den Kunden oder nicht befugte Dritte während der Garantiezeit bewirken ein Erlöschen des Garantieanspruches. Durch eine von uns erbrachte Garantieleistung wird weder die Garantiezeit verlängert, noch für die ersetzten Teile eine neue Garantiezeit begründet. Weitergehende Ansprüche sind ausgeschlossen. Insbesondere solche auf Minderung, Wandlung oder Schadenersatz, auch für Folgeschäden jeglicher Art.

Um eine schnellstmögliche Abwicklung zu gewährleisten, senden Sie bitte bei Vorliegen eines Garantieanspruchs das beanstandete Produkt zusammen mit dem Garantieschein, Kaufbeleg und Angabe des Schadens frachtfrei an das Werk (Adresse auf dem Garantieschein).

Reklamationen aufgrund von Transportschäden können wir nur weiterleiten, wenn der Schaden bei Zustellung der Ware von Spedition, Bahn oder Post festgestellt oder bestätigt wird.



## Garantieschein

Für die Tauchmotorpumpe \_\_\_\_\_

Nr. \_\_\_\_\_

leisten wir,  
entsprechend unseren Garantiebedingungen

**12 Monate Garantie.**

HOMA Pumpenfabrik GmbH  
Industriestraße 1  
D-53819 Nk.-Seelscheid  
Telefon: (0 22 47) 70 20  
Telefax: (0 22 47) 7 02 44  
Bahnhofstr. D-53819 Nk.-Seelscheid

## Contents

Contents	Page
1. EC Declaration of Conformity	8
2. Safety Warnings	9
2.1. General instructions	9
2.2. General Safety Precautions	9
3. Applications and Technical Description	9
3.1. Applications	9
3.2. Technical Data	9
4. Warranty	9
5. Transport and Storage	9
6. Electrical Connection	9
7. Installation	10
8. Start-Up	10
9. Maintenance and Repair	10
10. Fault Finding Chart	10
11. Warranty Conditions and Warranty Receipt	11
13. Dimensions	12
14. Spare Part List and Drawings	12
14.1. Spare Part List	12
14.2. Spare Part Drawings	12

## 1. Declaration of Conformity

### EC Declaration of conformity in line with the EC Machinery Directive 89/392/EEC, Appendix IIA

We, HOMA Pumpenfabrik GmbH, Industriestrasse 1, D-53819 Neunkirchen-Seelscheid, hereby declare that in respect to their design and construction the following pump types, in the form in which they are marketed by us, conform to the relevant fundamental safety and health requirements of the EC Machine Directives....:

#### C 80 W

#### EC-Directives to which the pumps conform:

EC Machinery Directive	98/ 37/EEC
EC Directive, electromagnetic compatibility as amended	89/336/EEC 92/ 31/EEC
as amended	93/ 68/EEC
EC Low Voltage Directive <sup>1)</sup>	73/ 23/EEC
EC Directive, explosion-proved operating material <sup>2)</sup>	94/ 9/EEC
EC Directive, construction products	89/106/EEC

#### Relevant harmonized industrial standards:

ES 60335-2-41 <sup>1)</sup>	ES 60335-1 <sup>1)</sup>	ES 60034 Part 5
ES 60204 Part 1 <sup>1)</sup>	ES 61000-6-1	ES 61000-6-2
ES 61000-6-3	ES 61000-6-4	ES 55014-1
ES 55014-2	ES 61000-3-2	ES 61000-3-3
ES 12050 1-4	ES 292	ES 50014/18/19/20 <sup>2)</sup>

#### Specially applied national standards and technical specifications (other applied standards for general mechanical engineering are deposited at the construction office):

ISO 9906	DIN 24250
----------	-----------



(Dr. Klaus Hoffmann, Management)  
01.06.2004 HOMA Pumpenfabrik GmbH

<sup>1)</sup> does not apply to Ex models

<sup>2)</sup> only applies to Ex models

Established: Totzke Index: 0  
Date: 01.06.2004 Current number: CE 1



## 2. Safety Warnings

### 2.1. General Instructions

#### Signs used to mark instructions in this manual

 Safety instructions in these operating instructions, which, if not observed, could cause a danger for persons are marked with the general symbol in accordance with DIN 4844-W 9.

 Warnings against electrical voltage are marked with the safety symbol in accordance with DIN 4844-W 8.

### 2.2. General Safety Precautions

General regulations and guidelines not mentioned in the safety warnings retain their validity.

 These operating instructions contain basic instructions, which have to be adhered to during installation, operation and maintenance. These operating instructions must be read from mechanic and the operator before installation and operation of the pump and have to be kept available at the operating place of the machine/unit at all times. Persons who are not familiar with the operating instructions shall not use this product.

**Children and adolescents under age 16 shall not use the pump and must keep away from the machine/unit while it is operational.**

 The working area has to be closed off expediently and must adhere to local workplace regulations.

 Always use personal safety equipment such as safety boots, rubber gloves, safety glasses and helmet.

 Make sure that the emergency exit from the workplace is not barricaded.

 To prevent suffocation and poisoning caused by venomous gases, make sure that enough oxygen exists at the workplace.

 If you have to work with welding tools or electric tools, make sure that there is no explosion hazard.

 Immediately after repair or maintenance work, all safety and protection equipment must be reinstalled and placed in function again.

 The operator of the pump is responsible for third parties within the work area.

 Never put a hand or finger into suction inlet or discharge of the pump while the impeller is rotating.

 Persons are not permitted to stay in the pumping medium during operation of the pump.

 All other rules and regulations and local codes covering health and safety must be observed. In accordance with product liability law, we point out that we shall not be liable for damages caused by the pump due to non-observance of the instructions and guidelines set forth in the operating instructions. The same product liability are valid for accessories.

## 3. Applications and Technical Description

### 3.1. Applications

C 80 W is a single stage, transportable centrifugal pump for pumping clear water. The pump is used for sip opera-

tion down to a level of 2 mm, for emptying tanks or as a circulating pumps in garden ponds.

 If the pump is used for cleaning or maintenance of swimming pools, make sure that no persons stay in the swimming pool during operation of the pump and that the pump is self-assured by a 30 mA earth leakage circuit breaker.

The pumps must not be used for pumping of liquids containing great quantities of abrasive solids, like sand or stones. Before the pumping of chemically aggressive liquids, the resistance of the pump materials must be checked.

### 3.2. Technical Data

Voltage	230 V
Speed	2900 rpm
Insulation class	B
Motor protection	IP 68
Cable length	10 m
Max. medium temperature	35 °
Noise level during operation, 1,60 m from the ground	≤ 70d(B)A

## 4. Warranty

Our warranty only covers pumps which are installed and operated in accordance with these installation and operation instructions and accepted codes of good practice and being used for the applications mentioned in these instructions.

## 5. Transport and Storage

 Never use the cable or the discharge hose/pipe to lift, lower, transport or attach the pump. Always use the handle or a rope or a chain attached to the handle.

 The pump may be transported and stored in vertical or horizontal position. Make sure that it cannot roll or fall over. For longer periods of storage, the pump should be protected against moisture, frost or heat.

## 6. Electrical Connection

 Before operation, an expert check must secure that the required electrical protection measures exist. The connection to ground, earthing, isolating transformer, fault current breaker or fault voltage circuit must correspond to the guidelines set forth by the responsible power plant.

 The voltage required in the technical data sheet must correspond to the existing line voltage.

 Submersible pumps used outside of buildings must have a cable with a minimum length of 10m.

 Make sure that the electrical pin-and-socket connections are installed flood- and moisture-safe. Before starting operation check the cable and the plug against damages.

 The end of the pump power supply cable must not be submerged in order to prevent water from penetrating through the cable into the motor.

## 7. Installation

 Pay attention to the maximum depth of immersion (see pump label).

 If the pump is installed in a sump, the sump opening must be covered with a tread-safe cover after installation.

 The operator has to prevent damage through the flooding of rooms caused by defects of the pump through the use of appropriate measures (e.g. installation of alarm units, backup pump or like that).

The pump may be installed with a flexible discharge hose or a rigid pipe, non-return valve and isolating valve. If a flexible hose is used, make sure that the hose has the same diameter like the pump discharge and does not buckle.

Fix a rope or a chain to the pump handle and lower the pump into the liquid. If the pump is installed on muddy ground, support it on bricks to prevent it from sinking in.

## 8. Start-Up

 Never let the pump run dry for a long time of period, as it will destroy the pump (danger of overheating). Open the isolating valves. Connect the pump with the mains supply. Check the position of the float switches. C 80 W start running irrespective of the liquid level.

## 9. Maintenance and Repair

 In case of a defect of the pump, a repair shall be carried out only by the manufacturer or through an authorized workshop. Modifications of the pump must be confirmed by the manufacturer. Only HOMA spare parts shall be used.

 In accordance with the product liability law we point out that we shall not be liable for damages caused by our product due to unauthorized repair by persons other than the manufacturer or an authorized workshop or due to the use of spare parts other than original HOMA parts. The same product liability limitations are valid for accessories.

 Before maintenance or repair disconnect the pump from the power supply to avoid accidental starting of the pump!

 Before maintenance or repair make sure that all rotating parts stand still!

 Before carrying out maintenance and service, the pump must be thoroughly flushed with clean water. Rinse the pump parts in clean water after dismantling.

 At pump types with oil chamber an overpressure can escape with loosening of the oil chamber control screw. Screw only when pressure balance took place.

Pumps running under normal operation conditions should be inspected at least once a year. If the pumped liquid is very muddy or sandy or if the pump is operating continuously, the pump should be inspected every 1.000 operating hours.

For long and trouble-free operation of the pump, following points should be checked regularly:

- **Nominal current (A):** Check with amp-meter.

- **Pump parts and impeller:** Check for possible wear. Replace defective parts.

- **Ball bearings:** Check the shaft for noisy or heavy operation (turn the shaft by hand). Replace defective ball bearings. A general overhaul of the pump is usually required in case of defective ball bearings or poor motor function. This work must be carried out by an authorized service workshop.

- **Cable entry:** Make sure that the cable entry is watertight and that the cables are not bent sharply and/or pinched.

### Additionally at pump types with oil chamber:

- **Oil level and oil condition in oil chamber:**

Put the pump in horizontal position, so that the screw of the oil chamber is above (at larger pumps: one of both screws). Remove the screw and infer a small quantity of oil. The oil becomes greyish white like milk if it contains water. This may be the result of defective shaft seal.

In this case leave the condition of the shaft seals by a HOMA Service to examine.

The oil should be replaced after 3000 operating hours.

Oil type: Shell Tellus C22, degradable HOMA-Atox (available on request). Used oil is to be disposed accordingly.

### Service Contract

For a regular expert execution of all necessary maintenance and inspection we recommend the conclusion of a servicing contract by our HOMA Service. Please contact our HOMA customer service.

## 10. Fault Finding Chart

 Before maintenance or repair disconnect the pump from the power supply to avoid accidental starting of the pump!

Fault	Cause	Remedy
Motor does not start.	<ul style="list-style-type: none"> <li>Supply failure; short-circuit; earth-leakage; fault in cable or motor winding</li> </ul>	<ul style="list-style-type: none"> <li>Have the cable and motor checked and repaired by a qualified electrician</li> </ul>
Pump operates at below-standard performance	<ul style="list-style-type: none"> <li>Voltage drop</li> <li>Leakage in the discharge pipe</li> <li>Suction sieve blocked by impurities</li> <li>Pump does not reach the required head</li> </ul>	<ul style="list-style-type: none"> <li>Check the voltage</li> <li>Check the discharge pipe and seal up</li> <li>Clean the suction sieve</li> <li>Compare the pump performance with the required head</li> </ul>
Pump operates, but motor starter trips out after a short while	<ul style="list-style-type: none"> <li>Voltage drop</li> <li>Impeller is blocked by impurities</li> <li>Temperature of the pumped medium is too high</li> </ul>	<ul style="list-style-type: none"> <li>Check the voltage</li> <li>Clean the impeller</li> <li>Please check the temperature of the medium. The temperature of the pumped medium must be &lt; 35° C</li> </ul>

## Warranty Conditions

We grant for the described product in the warranty receipt a warranty of declared duration in the warranty receipt. The warranty starts with the first start up, latest with the day of sale. A warranty claim can be raised only by presentation of the fill in warranty receipt together with the purchase receipt.

Our warranty extends only the removal of material defects or production defects. Costs for removal and installation of the complained product at the installation place, costs for the ride of the mechanics to the location and from the installation place as well as costs for transport are not components of our warranty. Complaints caused by installation faults or operating faults, unsuitable operation conditions, deficient care or improper efforts of repair are out of the question of warranty as well as normal wear. Hereby arised costs, especially costs for checking and transport are bearing by the sender or operator of the pump. This is also valid for an asserted warranty claim if a check results that the unit works faultless and is free of defects. All products have a high quality standard. Each product is defeated by a streng technical end control before delivery. If the unit still gives an occasion for a legitimated complain, you have the claim of an appropriated correction free of charge. Warranty repairs only must lead from the manufacturer or an authorized agency. Trials of repair by the customer or non-authorized persons during the warranty, causes an extinguishing of the warranty. A warranty repair achieved by us does not extend the warranty period. Replaced spare parts give no reasons for a new warranty period. Extensive claims are excluderd, especially such as diminution, change or compensation also for any kind of follow up damages.

To guarantee a quick transaction of a warranty claim, please return the product together with the warranty receipt, purchase receipt and declaration of defect carriage paid to the manufacturer (for the adress see warranty receipt).

Claims caused by damages of transport could be only accepted, if the damage is established or confirmed by delivery in the presence of the forwarder, parcel service, train or post.

---

## Warranty receipt

Pump type \_\_\_\_\_

No. \_\_\_\_\_

**Correspond to our warranty conditions  
we achieve**

**12 months of warranty**

---

HOMA Pumpenfabrik GmbH  
Industriestraße 1  
D-53819 Nk.-Seelscheid  
Telefon: + 49 (0) - 22 47 - 70 20  
Telefax: + 49 (0) - 22 47 - 7 02 44  
Train station: D-53819 Nk.-Seelscheid

---

### 13. Baumaße / Dimensions (in mm)

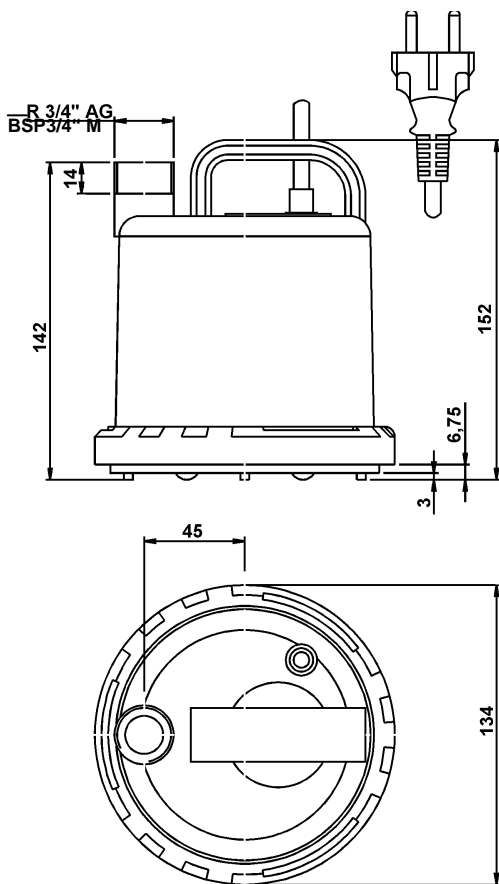

### 14. Ersatzteilliste und Zeichnungen / Spare part list and drawings

#### 14.1 Ersatzteilliste für C 80 W

**ACHTUNG:** Die untenstehenden Listen enthalten Teile, die nicht in jedem Pumpentyp vorhanden sind. Deshalb bei Ersatzteilbestellung bitte immer angeben:

- Pumpentyp
- Baujahr (siehe Typenschild auf der Pumpe)
- Zeichnungsposition (xx : Genaue Positionsnummer bitte aus der Ersatzteilzeichnung entnehmen und bei Bestellung angeben, siehe unten)
- Artikelbezeichnung (siehe unten)
- Gewünschte Stückzahl

Pos.	Bezeichnung
143	Saugsieb
500	Befestigungsring
819	Rotor mit Welle und Laufrad

#### 14.1 Spare part list

**ATTENTION:** The following list contains parts that do not correspond to every pump type. For spare part orders, please always give:

- Pump type
- The year of construction (see the pump label)
- Position number (xx : take the exact position number from the drawing of the specific pump model, see hereafter)
- Part description (see hereafter)
- Required quantity

Pos.	Part description
143	Suction sieve
500	Ring
819	Motor shaft with rotor and Impeller

#### 14.2 Ersatzteilzeichnung / Spare part drawings

C 80 W

