

HITACHI

Inspire the Next

SPLIT TYPE AIR CONDITIONER

INDOOR UNIT/OUTDOOR UNIT

MODEL

RAS-18EH2/RAC-18EH2

INDOOR UNIT

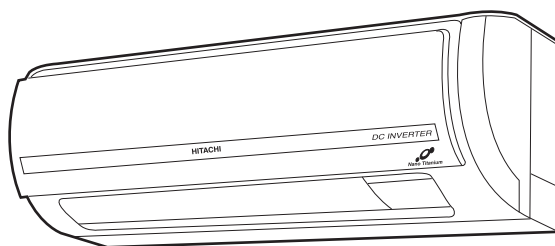

RAS-18EH2



OUTDOOR UNIT

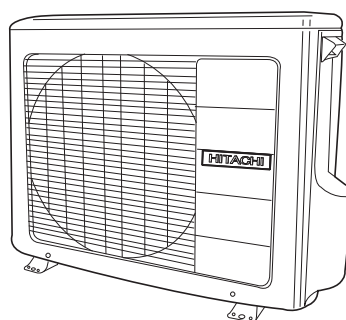

RAC-18EH2

Instruction manual

To obtain the best performance, please read this instruction manual completely.

Page 1~24

Инструкция по эксплуатации



Для правильной работы данного устройства обязательно полностью прочитайте данную инструкцию.

стр. 25~48







SAFETY PRECAUTION

- Please read the “Safety Precaution” carefully before operating the unit to ensure correct usage of the unit.
- Pay special attention to signs of “**Warning**” and “**Caution**”. The “Warning” section contains matters which, if not observed strictly, may cause death or serious injury. The “Caution” section contains matters which may result in serious consequences if not observed properly. Please observe all instructions strictly to ensure safety.
- The sign indicate the following meanings.



 Make sure to connect earth line.	 The sign in the figure indicates prohibition.
 Indicates the instructions that must be followed.	

- Please keep this manual after reading.



PRECAUTIONS DURING INSTALLATION

 WARNING	<ul style="list-style-type: none"> ● Do not reconstruct the unit. Water leakage, fault, short circuit or fire may occur if you reconstruct the unit by yourself. 	
	<ul style="list-style-type: none"> ● Please ask your sales agent or qualified technician for the installation of your unit. Water leakage, short circuit or fire may occur if you install the unit by yourself. 	
	<ul style="list-style-type: none"> ● Please use earth line. Do not place the earth line near water or gas pipes, lightning-conductor, or the earth line of telephone. Improper installation of earth line may cause electric shock. 	
	<ul style="list-style-type: none"> ● Be sure to use the specified piping set for R410A. Otherwise, this may result in broken copper pipes or faults. 	
 CAUTION	<ul style="list-style-type: none"> ● A circuit breaker should be installed depending on the mounting site of the unit. Without a circuit breaker, the danger of electric shock exists. 	
	<ul style="list-style-type: none"> ● Do not install near location where there is flammable gas. The outdoor unit may catch fire if flammable gas leaks around it. 	
	<ul style="list-style-type: none"> ● Please ensure smooth flow of water when installing the drain hose. 	

PRECAUTIONS DURING SHIFTING OR MAINTENANCE

W A R N I N G	<ul style="list-style-type: none"> ● Should abnormal situation arises (like burning smell), please stop operating the unit and turn off the circuit breaker. Contact your agent. Fault, short circuit or fire may occur if you continue to operate the unit under abnormal situation. 	 
	<ul style="list-style-type: none"> ● Please contact your agent for maintenance. Improper self maintenance may cause electric shock and fire. 	
	<ul style="list-style-type: none"> ● Please contact your agent if you need to remove and reinstall the unit. Electric shock or fire may occur if you remove and reinstall the unit yourself improperly. 	
	<ul style="list-style-type: none"> ● If the supply cord is damaged, it must be replaced by the special cord obtainable at authorized service/parts centers. 	

PRECAUTIONS DURING OPERATION

W A R N I N G	<ul style="list-style-type: none"> ● Avoid an extended period of direct air flow for your health. 	
	<ul style="list-style-type: none"> ● Do not insert a finger, a rod or other objects into the air outlet or inlet. As the fan is rotating at a high speed, it will cause injury. Before cleaning, be sure to stop the operation and turn the breaker OFF. 	
	<ul style="list-style-type: none"> ● Do not use any conductor as fuse wire, this could cause fatal accident. 	
	<ul style="list-style-type: none"> ● During thunder storm, disconnect and turn off the circuit breaker. 	

PRECAUTIONS DURING OPERATION

- The product shall be operated under the manufacturer specification and not for any other intended use.



- Do not attempt to operate the unit with wet hands, this could cause fatal accident.

- When operating the unit with burning equipments, regularly ventilate the room to avoid oxygen insufficiency.



- Do not direct the cool air coming out from the air-conditioner panel to face household heating apparatus as this may affect the working of apparatus such as the electric kettle, oven etc.

- Please ensure that outdoor mounting frame is always stable, firm and without defect. If not, the outdoor unit may collapse and cause danger.



- Do not splash or direct water to the body of the unit when cleaning it as this may cause short circuit.



- Do not use any aerosol or hair sprays near the indoor unit. This chemical can adhere to heat exchanger fin and blocked the evaporation water flow to drain pan. The water will drop on tangential fan and cause water splashing out from indoor unit.



- Please switch off the unit and turn off the circuit breaker during cleaning, the high-speed fan inside the unit may cause danger.



- Turn off the circuit breaker if the unit is not to be operated for a long period.



- Do not climb on the outdoor unit or put objects on it.



- Do not put water container (like vase) on the indoor unit to avoid water dripping into the unit. Dripping water will damage the insulator inside the unit and causes short-circuit.



- Do not place plants directly under the air flow as it is bad for the plants.



- When operating the unit with the door and windows opened, (the room humidity is always above 80%) and with the air deflector facing down or moving automatically for a long period of time, water will condense on the air deflector and drips down occasionally. This will wet your furniture. Therefore, do not operate under such condition for a long time.
- If the amount of heat in the room is above the cooling or heating capability of the unit (for example: more people entering the room, using heating equipments and etc.), the preset room temperature cannot be achieved.
- This appliance is not intended for use by young children or infirm persons unless they have been adequately supervised by a responsible person to ensure that they can use the appliance safely.
- Young children should be supervised to ensure that they do not play with the appliance.

CAUTION

NAMES AND FUNCTIONS OF EACH PART

INDOOR UNIT

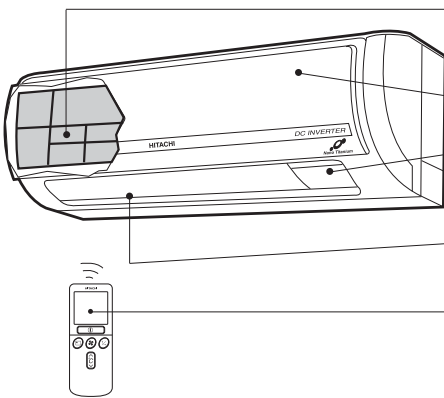

Air filter

To prevent dust from coming into the indoor unit. (Refer page 19)

Front panel

Indoor unit indicators

Light indicator showing the operating condition. (Refer page 5)

Horizontal deflector • Vertical deflector (Air Outlet)

Remote controller

Send out operation signal to the indoor unit. So as to operate the whole unit. (Refer page 6)

NOTE

- Air purifying filters are washable and can be use in 1 year time. Type number for this air purifying filter is <SPX-CFH20>. Please use this number for ordering when you want to renew it.
- Air purifying filter should be cleaned every month or sooner if noticeable loading occurs. When used overtime, it may lose its function. For maximum performance, it is recommended to replace it every 1 year depending on application requirements.

OUTDOOR UNIT

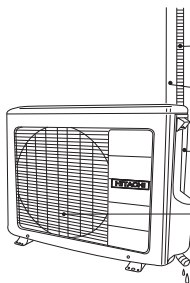

DRAIN PIPE

Condensed water drain to outside.

CONNECTING CORD

AIR INLET (BACK, LEFT SIDE)

AIR OUTLET

MODEL NAME AND DIMENSIONS

MODEL	WIDTH (mm)	HEIGHT (mm)	DEPTH (mm)
RAS-18EH2	780	280	215
RAC-18EH2	850	650	298

INDOOR UNIT INDICATORS

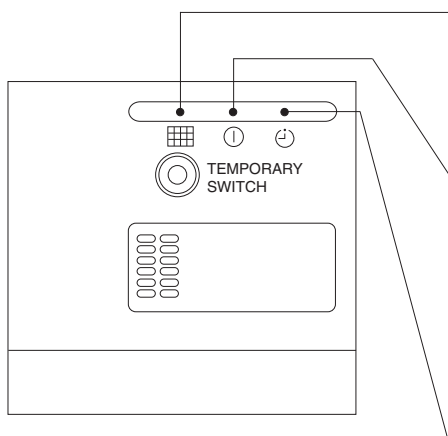

FILTER LAMP

When the device is operated for a total of about 200 hours, the FILTER lamp lights to indicate that it is time to clean the filter. The lamp goes out when the “ (AUTO SWING)” button is pressed while the device is on “STANDBY MODE”.

OPERATION LAMP

This lamp lights during operation. The OPERATION LAMP flashes in the following cases during heating.

(1) During preheating

For about 2–3 minutes after starting up.

(2) During defrosting

Defrosting will be performed about once every one hour when frost forms on the heat exchanger of the outdoor unit, for 5–10 minutes each time.

TIMER LAMP

This lamp lights when the timer is working.

OPERATION INDICATOR

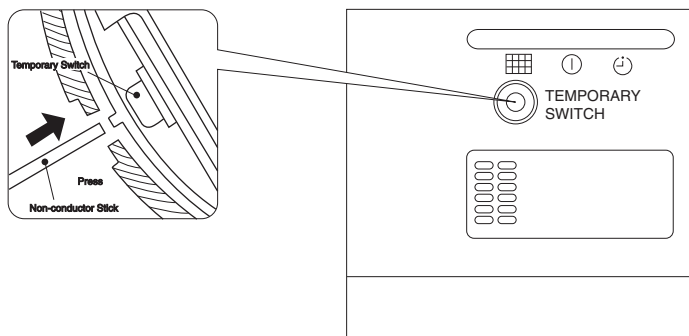

TEMPORARY SWITCH

Use this switch to start and stop when the remote controller does not work. [Use non-conductor stick (example: toothpick)]

- By pressing the temporary switch, the operation is done in previously set operation mode.
- When the operation is done using the temporary switch after the power source is turned off and turn on again, the operation is done in automatic mode.

NAMES AND FUNCTIONS OF REMOTE CONTROL UNIT

REMOTE CONTROLLER

- This controls the operation of the indoor unit. The range of control is about 7 meters. If indoor lighting is controlled electronically, the range of control may be shorter.
- This unit can be fixed on a wall using the fixture provided. Before fixing it, make sure the indoor unit can be controlled from the remote controller.
- Handle the remote controller with care. Dropping it or getting it wet may compromise its signal transmission capability.
- After new batteries are inserted into the remote controller, the unit will initially require approximately 10 seconds to respond to commands and operate.

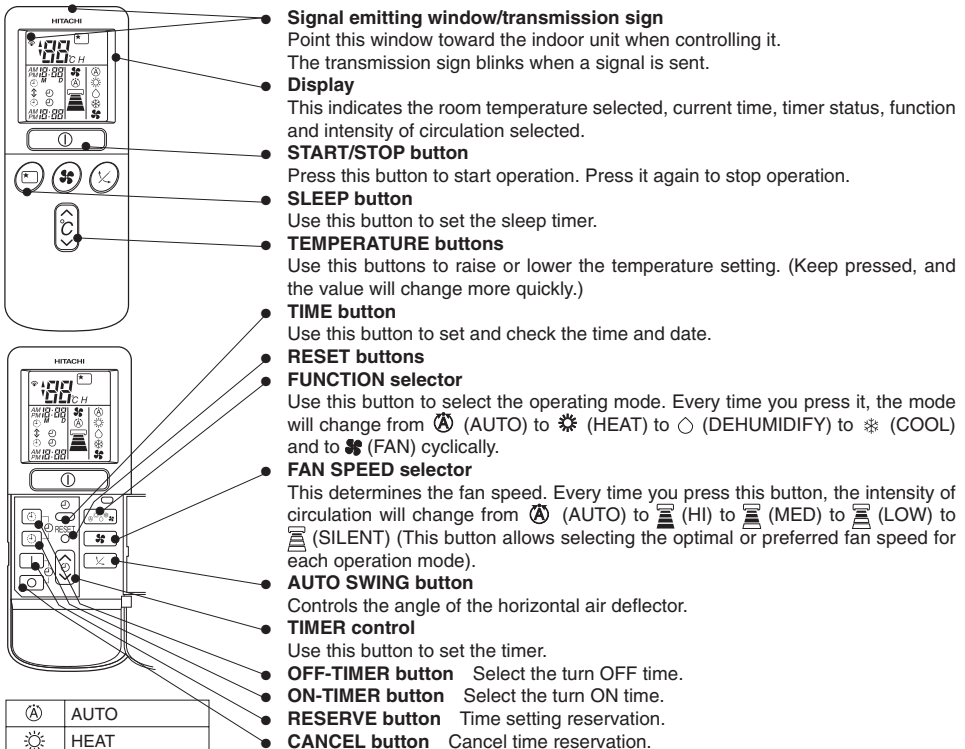

	AUTO
	HEAT
	DEHUMIDIFY
	COOL
	FAN
	FAN SPEED
	SILENT
	LOW
	MED
	HI
	SLEEPING
	STOP (CANCEL)
	START (RESERVE)
	START/STOP
	TIME
	TIMER SET
	TIMER SELECTOR
	ON TIMER
	OFF TIMER
	AUTO SWING

Precautions for Use

- Do not put the remote controller in the following places.
 - Under direct sunlight.
 - In the vicinity of a heater.
- Handle the remote controller carefully. Do not drop it on the floor, and protect it from water.
- Once the outdoor unit stops, it will not restart for about 3 minutes (unless you turn the power switch off and on or unplug the power cord and plug it in again).
This is to protect the device and does not indicate a failure.
- If you press the FUNCTION selector button during operation, the device may stop for about 3 minutes for protection.

VARIOUS FUNCTIONS

■ Auto Restart Control

- If there is a power failure, operation will be automatically restarted when the power is resumed with previous operation mode and airflow direction.
(As the operation is not stopped by remote controller.)
 - If you intend not to continue the operation when the power is resumed, switch off the power supply. When you switch on the circuit breaker, the operation will be automatically restarted with previous operation mode and airflow direction.
- Note: 1. If you do not require Auto Restart Control, please consult your sales agent or OFF by remote control.
2. Auto Restart Control is not available when Timer or Sleep Timer mode is set.

AUTOMATIC OPERATION

The device will automatically determine the mode of operation, HEAT, COOL or DEHUMIDIFY depending on the current room temperature. The selected mode of operation will change when the room temperature varies. However the mode of operation will not change when indoor unit connected to multi type outdoor unit.

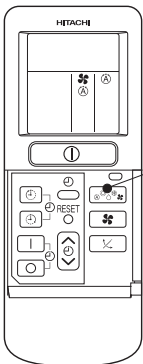

1

Press the FUNCTION selector so that the display indicates the **A** (AUTO) mode of operation.

- When AUTO has been selected, the device will automatically determine the mode of operation, HEAT, COOL or DEHUMIDIFY depending on the current room temperature. However the mode of operation will not change when indoor unit connected to multi type outdoor unit.
- If the mode automatically selected by the unit is not satisfactory, manually change the mode setting (heat, dehumidify, cool or fan).

START
STOP

Press the **1** (START/STOP) button.
Operation starts with a beep.
Press the button again to stop operation.

- As the settings are stored in memory in the remote controller, you only have to press the **1** (START/STOP) button next time.

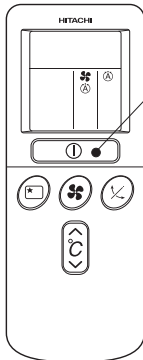

You can raise or lower the temperature setting as necessary by maximum of 3°C.



Press the temperature button and the temperature setting will change by 1°C each time.

- The preset temperature and the actual room temperature may vary somewhat depending on conditions.
- The display does not indicate the preset temperature in the AUTO mode. If you change the setting, the indoor unit will produce a beep.

Press the **FAN SPEED** button, AUTO, LOW and SILENT is available.

HEATING OPERATION

- Use the device for heating when the outdoor temperature is under 21°C.
When it is too warm (over 21°C), the heating function may not work in order to protect the device.
- In order to keep reliability of the device, please use this device above -15°C of the outdoor temperature.

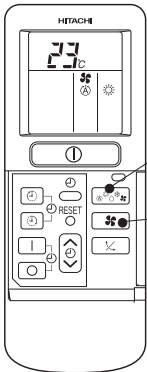



1

Press the FUNCTION selector so that the display indicates  (HEAT).

2

Set the desired FAN SPEED with the  (FAN SPEED) button (the display indicates the setting).

 (AUTO) : The fan speed changes automatically according to the temperature of the air which blows out.

 (HI) : Economical as the room will become warm quickly.
But you may feel a chill at the beginning.

 (MED) : Fan speed slow.

 (LOW) : Fan speed slower.

 (SILENT) : Fan speed ultra slower.

3

Set the desired room temperature with the TEMPERATURE buttons (the display indicates the setting).

The temperature setting and the actual room temperature may vary somewhat depending on conditions.

**START
STOP**

Press the  (START/STOP) button. Heating operation starts with a beep. Press the button again to stop operation.

- As the settings are stored in memory in the remote controller, you only have to press the  (START/STOP) button next time.

■ Defrosting

Defrosting will be performed about once an hour when frost forms on the heat exchange of the outdoor unit, for 5~10 minutes each time.

During defrosting operation, the operation lamp blinks in cycle of 3 seconds on and 0.5 second off.

The maximum time for defrosting is 20 minutes.

However, if it is connected to multi type outdoor unit, the maximum time for defrosting is 15 minutes.

(If the piping length used is longer than usual, frost will likely to form.)

DEHUMIDIFYING OPERATION

Use the device for dehumidifying when the room temperature is over 16°C.
When it is under 15°C, the dehumidifying function will not work.

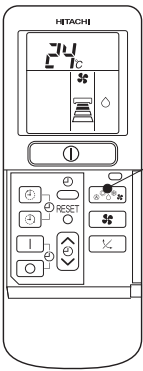

1

Press the FUNCTION selector so that the display indicates  (DEHUMIDIFY).
The FAN SPEED is set at LOW or SILENT.

2

Set the desired room temperature with the TEMPERATURE button (the display indicates the setting).

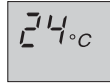

The range of 20-26°C is recommended as the room temperature for dehumidifying.

**START
STOP**

Press the  (START/STOP) button. Dehumidifying operation starts with a beep. Press the button again to stop operation.

- As the settings are stored in memory in the remote controller, you only have to press the  (START/STOP) button next time.

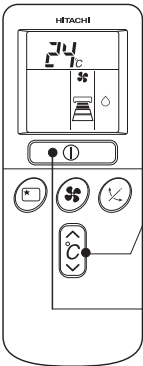

■ Dehumidifying Function

- When the room temperature is higher than the temperature setting: The device will dehumidify the room, reducing the room temperature to the preset level.
When the room temperature is lower than the temperature setting: Dehumidifying will be performed at the temperature setting slightly lower than the current room temperature, regardless of the temperature setting. The function will stop (the indoor unit will stop emitting air) as soon as the room temperature becomes lower than the setting temperature.
- The preset room temperature may not be reached depending on the number of people present in the room or other room conditions.

COOLING OPERATION

Use the device for cooling when the outdoor temperature is -10~ 43°C.
If in doors humidity is very high (80%), some dew may form on the air outlet grille of the indoor unit.

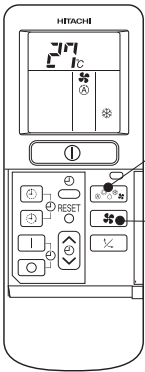

1

Press the FUNCTION selector so that the display indicates ❄️ (COOL).

2

Set the desired FAN SPEED with the 🌀 (FAN SPEED) button (the display indicates the setting).

Ⓐ (AUTO) : The FAN SPEED is HI at first and varies to MED or LOW automatically when the preset temperature has been reached.

🌀 (HI) : Economical as the room will become cool quickly.

🌀 (MED) : Fan speed slow.

🌀 (LOW) : Fan speed slower.

🌀 (SILENT) : Fan speed ultra slower.

3

Set the desired room temperature with the TEMPERATURE button (the display indicates the setting).

The temperature setting and the actual room temperature may vary some how depending on conditions.

START
STOP

Press the ⏻ (START/STOP) button. Cooling operation starts with a beep. Press the button again to stop operation. The cooling function does not start if the temperature setting is higher than the current room temperature (even though the ⏻ (OPERATION) lamp lights). The cooling function will start as soon as you set the temperature below the current room temperature.

- As the settings are stored in memory in the remote controller, you only have to press the ⏻ (START/STOP) button next time.



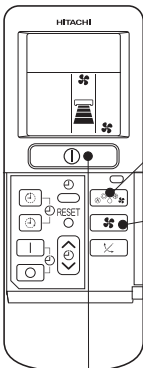

FAN OPERATION

You can use the device simply as an air circulator. Use this function to dry the interior of the indoor unit at the end of summer.



1 Press the FUNCTION selector so that the display indicates  (FAN).

Press the  (FAN SPEED) button.

-  (HI) : The strongest air blow.
-  (MED) : Fan speed slow.
-  (LOW) : Fan speed slower.
-  (SILENT) : Fan speed ultra slower.

START STOP Press the  (START/STOP) button. Fan operation starts with a beep. Press the button again to stop operation.

FAN SPEED (AUTO)

..... When the AUTO fan speed mode is set in the cooling/heating operation:

For the heating operation	<ul style="list-style-type: none"> ● When the difference of room temperature and setting temperature is large, fan starts to run at HI speed. ● After room temperature reaches the preset temperature, the heating operation, which changes the fan speed and room temperature to obtain optimum conditions for natural healthful heating will be performed.
For the cooling operation	<ul style="list-style-type: none"> ● When the difference of room temperature and setting temperature is large, fan starts to run at HI speed. ● After room temperature reaches the preset temperature, the cooling operation, which changes the fan speed and room temperature to obtain optimum conditions for natural healthful cooling will be performed.

HOW TO SET THE TIMER

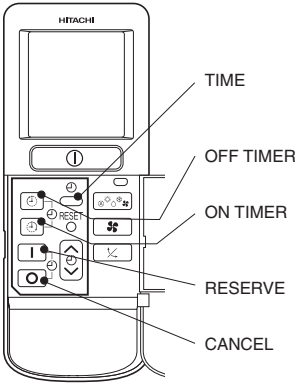

Time

After you change the batteries;

1 Press the (TIME) button.



OFF-Timer

1 Press the (OFF-TIMER) button, until the (OFF) mark blinks on the display.

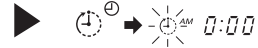
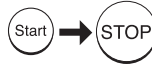

You can set the device to turn off at the preset time.

ON-Timer

- The device will turn on at the designated times.

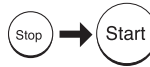

1 Press the (ON-TIMER) button the (ON) mark blinks on the display.



ON/OFF-Timer



- The device will turn on (off) and off (on) at the designated times.
- The switching occurs first at the preset time that comes earlier.
- The arrow mark appearing on the display indicates the sequence of switching operations.

1 Press the (ON-OFF) button so that the (OFF) mark blinks.



2 Set the turn-off time with the TIMER control button. Press the (RESERVE) button.



3 Press the (ON-TIMER) button so that the (OFF) mark lights and the (ON) mark blinks.

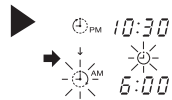

How to Cancel Reservation

Point the signal window of the remote controller toward the indoor unit, and press the (CANCEL) button. The (RESERVED) sign goes out with a beep and the (TIMER) lamp turns off on the indoor unit.

NOTE

You can set only one of the OFF-timer, ON-timer and ON/OFF-timer.

2 Press the  (TIMER) button.

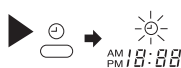

3 Set the current time with the **TIMER** control button.



4 Press the  (TIME) button again. The time indication starts lighting instead of flashing.





- The time indication will disappear automatically in 10 second.
 - To check the current time setting, press the  (TIME) button twice.
- The setting of the current time is now complete.

Example: The current time is 1:30 p.m.

2 Set the turn-off time with the **TIMER** control button.



3 Point the signal window of the remote controller toward the indoor unit, and press the **|** (RESERVE) button. The  (OFF) mark starts lighting instead of flashing and the sign  (RESERVED) lights. A beep occurs and the  (TIMER) lamp lights on the indoor unit.





Example: The device will turn off at 11:00p.m.

The setting of turn-off time is now complete.

2 Set the turn-on time with the **TIMER** control button.







3 Point the signal window of the remote controller toward the indoor unit, and press the **|** (RESERVE) button. The  (ON) mark starts lighting instead of flashing and the  (RESERVED) sign lights. A beep occurs and the  (TIMER) lamp lights on the indoor unit.

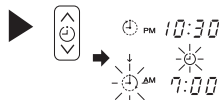

Example:
The device will turn on at 7:00 a.m.
The setting of the turn-on time is now complete.

4 Set the turn-on time with the **TIMER** control button.



5 Point the signal window of the remote controller toward the indoor unit, and press the **|** (RESERVE) button. The  (ON) mark starts lighting instead of flashing and the  (RESERVED) sign lights. A beep occurs and the  (TIMER) lamp lights on the indoor unit.

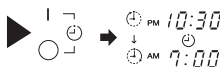

Example:
The device will turn off at 10:30 p.m. and it will be turned on at 7:00 a.m.
The settings of the turn-on/off times are now complete.

- The timer may be used in three ways: off-timer, on-timer, and on/off (off/on)-timer. Set the current time at first because it serves as a reference.
- As the time settings are stored in memory in the remote controller, you only have to press the **|** (RESERVE) button in order to use the same settings next time.

HOW TO SET THE SLEEP TIMER

Set the current time at first if it is not set before (see the pages for setting the current time). Press the  (SLEEP) button, and the display changes as shown below.

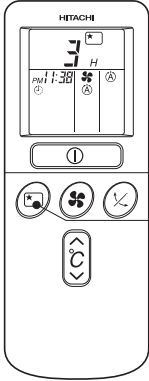

SLEEP

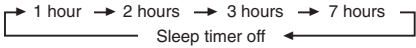
Mode	Indication
Sleep timer	

Sleep Timer: The device will continue working for the designated number of hours and then turn off.

Point the signal window of the remote controller toward the indoor unit, and press the SLEEP button.

The timer information will be displayed on the remote controller. The TIMER lamp lights with a beep from the indoor unit. When the sleep timer has been set, the display indicates the turn-off time.

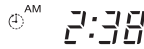

Example: If you set 3 hours sleep time at 11:38 p.m., the turn-off time is 2:38 a.m.

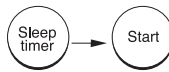

The device will be turned off by the sleep timer and turned on by on-timer.



1 Set the ON-timer.

2 Press the  (SLEEP) button and set the sleep timer.



For heating:
In this case, the device will turn off in 2 hours (at 1:38 a.m.) and it will be turned on 6:00 next morning.

How to Cancel Reservation

Point the signal window of the remote controller toward the indoor unit, and press the  (CANCEL) button. The  (RESERVED) sign goes out with a beep and the  (TIMER) lamp turns off on the indoor unit.

HOW TO EXCHANGE THE BATTERIES IN THE REMOTE CONTROLLER

- 1 Remove the cover as shown in the figure and take out the old batteries.



- 2 Install the new batteries.
The direction of the batteries should match the marks in the case.

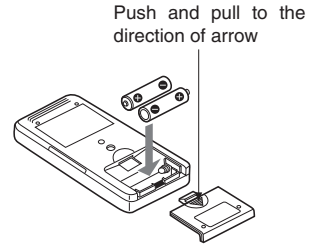

CAUTION

1. Do not use new and old batteries, or different kinds of batteries together.
2. Take out the batteries when you do not use the remote controller for 2 or 3 months.

TEMPORARY SWITCH

If the remote controller does not work due to battery failure, press this switch to start and stop operation.

- This temporary operation will be at the setting made most recently. (The unit will immediately go into automatic operation once power is switched on.)

CIRCUIT BREAKER

When you do not use the room air conditioner, set the circuit breaker to "OFF".

THE IDEAL WAYS OF OPERATION

Suitable Room Temperature



⚠ Warning
Freezing temperature is bad for health and a waste of electric power.

Install curtain or blinds

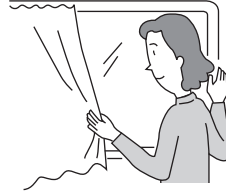

It is possible to reduce heat entering the room through windows.

Ventilation

⚠ Caution
Do not close the room for a long period of time. Occasionally open the door and windows to allow the entrance of fresh air.



Effective Usage Of Timer

At night, please use the "OFF or ON timer operation mode", together with your wake up time in the morning. This will enable you to enjoy a comfortable room temperature. Please use the timer effectively.

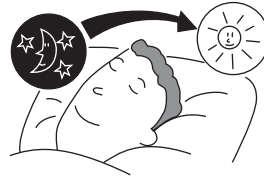

Do Not Forget To Clean The Pre-Filter

Dusty pre-filter will reduce the air volume and the cooling efficiency. To prevent from wasting electric energy, please clean the pre-filter every 2 weeks.

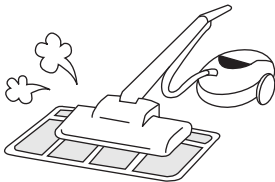

Please Adjust Suitable Temperature For Baby And Children

Please pay attention to the room temperature and air flow direction when operating the unit for baby, children and old folks who have difficulty in movement.



The Air Conditioner And The Heat Source In The Room

⚠ Caution

If the amount of heat in the room is above the cooling capability of the air conditioner (for example: more people entering the room, using heating equipments and etc.), the preset room temperature cannot be achieved.

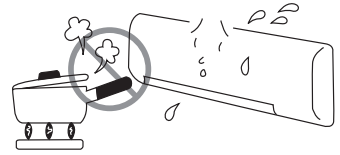

Not Operating For A Long Time

When the indoor unit is not to be used for a long period of time, please switch off the power from the mains. If the power from mains remains "ON", the indoor unit still consumes about 8W in the operation control circuit even if it is in "OFF" mode.

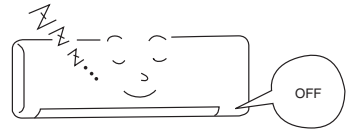

When Lightning Occurs

⚠ Warning

To protect the whole unit during lightning, please stop operating the unit and remove the plug from the socket.

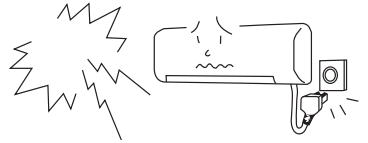

Interference From Electrical Products

⚠ Caution

To avoid noise interference, please place the indoor unit and its remote controller at least 1m away from electrical products.

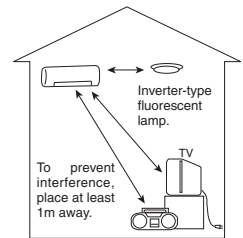

Product Operating Life

This term is valid only for the products, being purchased on the territory of Russian Federation.

In accordance with the article 5.2 of the Law "On Protection of Consumers" in operational conditions in Russian Federation the operating life of a domestic air conditioner is determined as 7 years from the date of manufacture. Considering the high quality, reliability and high level of operating safety of "Hitachi" products, the actual operating life may considerably exceed the official one.

This operating life is related to those parts of the product that are needed for its proper functioning under the following conditions:

- The item is properly assembled by a certified company and is used according to the service and operation manual.
- The repair and annual technical service are carried out by the company which installed this product

ATTACHING THE AIR PURIFYING FILTERS

⚠ CAUTION

Cleaning and maintenance must be carried out only by qualified service personal. Before cleaning, stop operation and switch off the power supply.

1 Open the front panel.

- Pull up the front panel by holding it at both sides with both hands.



2 Remove the pre-filter.

- Push upward to release the claws and pull out the pre-filter.

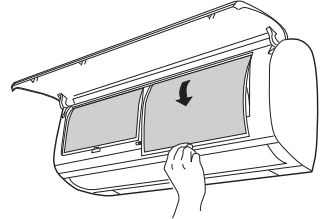

3 Attaching the air purifying filters to the filter frame.

- Attach the air purifying filters to the frame by gently compress its both sides and release after insertion into filter frame.

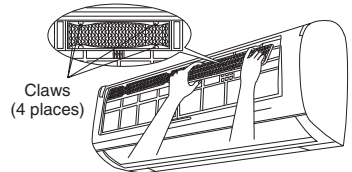

⚠ CAUTION

Do not bend the air purifying filter as it may cause damage to the structure.

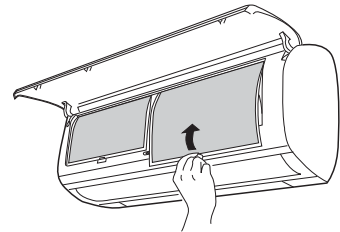

4 Attach the pre-filters.

- Attach the pre-filters by ensuring that the surface written "FRONT" is facing front.
- After attaching the pre-filters, push the front panel at three arrow portion as shown in figure and close it.

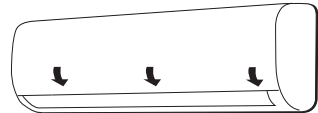

NOTE

- In case of removing the air purifying filters, please follow the above procedures.
- The cooling capacity is slightly weakened and the cooling speed becomes slower when the air purifying filters are used. So, set the fan speed to "HIGH" when using it in this condition.
- Do not operate the air conditioner without filter. Dust may enter the air conditioner and fault may occur.



MAINTENANCE

⚠ CAUTION

Cleaning and maintenance must be carried out only by qualified service personal. Before cleaning, stop operation and switch off the power supply.

1. PRE-FILTER

Clean the pre-filter, as it removes dust inside the room. In case the pre-filter is full of dust, the air flow will decrease and the cooling capacity will be reduced. Further, noise may occur. Be sure to clean the filter following the procedure below.

PROCEDURE

- 1** Open the front panel and remove the pre-filter
- Gently lift and remove the air purifying filter from the pre-filter frame.

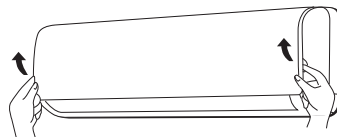

- 2** Vacuum dust from the pre-filter and air purifying filter using vacuum cleaner. If there is too much dust, pre-filter only rinse under running tap water and gently brush it with soft bristle brush. Allow filters to dry in shade.

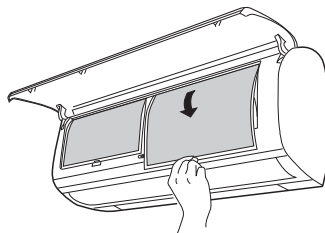

- 3**
- Re-insert the air purifying filter to the filter frame. Set the filter with "FRONT" mark facing front, and slot them into the original state.
 - After attaching the pre-filters, push the front panel at three arrow portions as shown in figure and close it.

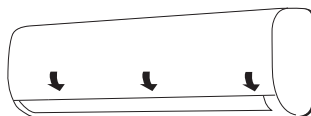

⚠ CAUTION

- Do not wash with hot water at more than 40°C. The filter may shrink.
- When washing it, shake off moisture completely and dry it in the shade; do not expose it directly to the sun. The filter may shrink.
- Do not use detergent on the air purifying filter as some detergent may deteriorate the filter electrostatic performance.

2. Washable Front Panel

- Remove the front panel and wash with clean water.
Wash it with a soft sponge.
After using neutral detergent, wash thoroughly with clean water.
- When front panel is not removed, wipe it with a soft dry cloth. Wipe the remote controller thoroughly with a soft dry cloth.
- Wipe the water thoroughly.
If water remains at indicators or signal receiver of indoor unit, it causes trouble.

Method of removing the front panel.

Be sure to hold the front panel with both hands to detach and attach it.

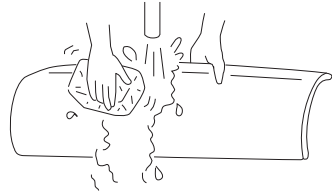

Removing the Front Panel

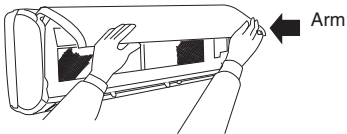

- When the front panel is fully opened with both hands, push the right arm to the inside to release it, and while closing the front panel slightly, put it out forward.

Attaching the Front Panel

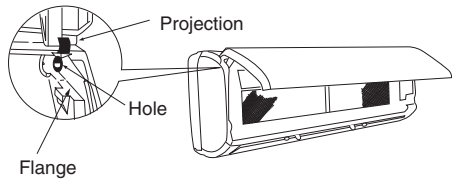

- Move the projections of the left and right arms into the **Flanges** in the unit and securely insert them into the holes.

CAUTION

- Do not splash or direct water to the body of the unit when cleaning it as this may cause short circuit.
- Never use hot water (above 40°C), benzene, gasoline, acid, thinner or a brush, because they will damage the plastic surface and the coating.



⚠ CAUTION

Cleaning and maintenance must be carried out only by qualified service personal. Before cleaning, stop operation and switch off the power supply.

3. MAINTENANCE AT BEGINNING OF LONG OFF PERIOD

- Running the unit setting the operation mode to  (FAN) and the fan speed to HI for about half a day on a fine day, and dry the whole of the unit.
- Switch off the power plug.

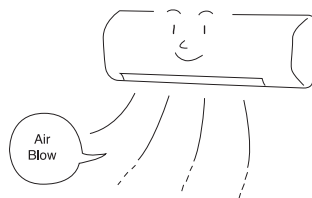

REGULAR INSPECTION

PLEASE CHECK THE FOLLOWING POINTS BY QUALIFIED SERVICE PERSONAL EITHER EVERY HALF YEARLY OR YEARLY. CONTACT YOUR SALES AGENT OR SERVICE SHOP.

<p>1</p>		<p>Is the earth line disconnected or broken?</p>
<p>2</p>		<p>Is the mounting frame seriously affected by rust and is the outdoor unit tilted or unstable?</p>
<p>3</p>		<p>Is the plug of power line firmly plugged into the socket? (Please ensure no loose contact between them).</p>

AFTER SALE SERVICE AND WARRANTY

WHEN ASKING FOR SERVICE, CHECK THE FOLLOWING POINTS

CONDITION	CHECK THE FOLLOWING POINTS
<p>If the remote controller is not transmitting a signal.</p> <p>Remote controller display is dim or blank.</p>	<ul style="list-style-type: none"> Do the batteries need replacement? Is the polarity of the inserted batteries correct?
<p>When it does not operate</p>	<ul style="list-style-type: none"> Is the fuse all right? Is the voltage extremely high or low? Is the circuit breaker "ON"? Is the setting of operation mode different from other indoor units?
<p>When it does not cool well When it does not heat well</p>	<ul style="list-style-type: none"> Is the air filter blocked with dust? Does sunlight fall directly on the outdoor unit? Is the air flow of the outdoor unit obstructed? Are the doors or windows opened, or is there any source of heat in the room? Is the set temperature suitable? Are the air inlets or air outlets of indoor and outdoor units blocked? Is the fan speed "LOW" or "SILENT"?

Notes



- In quiet operation or stopping the operation, the following phenomena may occasionally occur, but they are not abnormal for the operation.
 - Slight flowing noise of refrigerant in the refrigerating cycle.
 - Slight rubbing noise from the fan casing which is cooled and then gradually warmed as operation stops.
- The odor will possibly be emitted from the room air conditioner because the various odor, emitted by smoke, foodstuffs, cosmetics and so on, sticks to it. So the air filter and the evaporator regularly must be cleaned to reduce the odor.

- Please contact your sales agent immediately if the air conditioner still fails to operate normally after the above inspections. Inform your agent of the model of your unit, production number, date of installation. Please also inform him regarding the fault.
- Power supply shall be connected at the rated voltage, otherwise the unit will be broken or could not reach the specified capacity.

NOTE:

- If the supply cord is damaged, it must be replaced by the special cord obtainable at authorized service parts centers.
- On switching on the equipment, particularly when the room light is dimmed, a slight brightness fluctuation may occur. This is of no consequence.
The conditions of the local Power Supply Companies are to be observed.

MEMO

A series of horizontal dotted lines for writing.

HITACHI

Inspire the Next

КОНДИЦИОНЕР ВОЗДУХА, СПЛИТ-СИСТЕМА

ВНУТРЕННИЙ БЛОК/НАРУЖНЫЙ БЛОК

РУССКИЙ

МОДЕЛЬ

RAS-18EH2/RAC-18EH2

ВНУТРЕННИЙ БЛОК

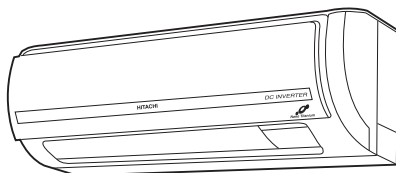

RAS-18EH2



НАРУЖНЫЙ БЛОК

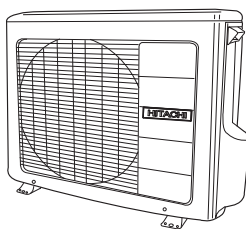

RAC-18EH2

Instruction manual

To obtain the best performance, please read this instruction manual completely.

Page 1~24

Инструкция по эксплуатации

Для правильной работы данного устройства обязательно полностью прочитайте данную инструкцию.

стр. 25~48



ТЕХНИКА БЕЗОПАСНОСТИ

- Прежде, чем приступить к эксплуатации системы, для обеспечения правильного использования внимательно ознакомьтесь с разделом "Техника безопасности".
- Особое внимание обратите на значки "**▲ Внимание!**" и "**▲ Осторожно**". Параграф, отмеченный значком "Внимание!", содержит положения, несоблюдение которых может привести к серьезной травме или смерти. Параграф, отмеченный значком "Осторожно", содержит положения, неправильное соблюдение которых может привести к серьезным последствиям. Для обеспечения безопасности строго соблюдайте все инструкции.
- Значения значков.

	Убедитесь в наличии заземления.		Этот значок означает запрет.
	Сообщает о наличии инструкций, обязательных для выполнения.		

- Сохраните настоящую инструкцию по эксплуатации после прочтения.

МЕРЫ ПРЕДОСТОРОЖНОСТИ ВО ВРЕМЯ УСТАНОВКИ

ВНИМАНИЕ! 	<ul style="list-style-type: none"> • Запрещается менять конструкцию системы. При самостоятельном изменении конструкции системы возможны протечки воды, неисправности, короткое замыкание или возгорание. 	
	<ul style="list-style-type: none"> • Для установки обратитесь к квалифицированному механику или по месту приобретения системы. При самостоятельной установке системы возможны протечки воды, неисправности, короткое замыкание или возгорание. 	
ОСТОРОЖНО 	<ul style="list-style-type: none"> • Используйте заземление. Не соединяйте провод заземления кондиционера с газовыми трубами, водопроводом, громоотводом, заземлением телефонной линии. Неправильно выполненное заземление может привести к поражению электротоком. 	
	<ul style="list-style-type: none"> • Обязательно используйте специальный комплект труб для хладагента R410A. В противном случае возможны разрывы трубопровода или неисправности. 	
	<ul style="list-style-type: none"> • Выключатель электрической цепи должен быть установлен рядом с монтажной площадкой. При отсутствии выключателя электрической цепи возрастает опасность поражения электрическим током. 	
	<ul style="list-style-type: none"> • Не устанавливайте кондиционер в местах, где возможна утечка горячего газа. При скоплении горячего газа рядом с наружным блоком возможен возгорание. 	
	<ul style="list-style-type: none"> • При установке дренажного шланга обеспечьте бесперебойный сток воды. 	

МЕРЫ ПРЕДОСТОРОЖНОСТИ ПРИ ПЕРЕМЕЩЕНИИ ИЛИ ОБСЛУЖИВАНИИ СИСТЕМЫ

О С Т О Р О Ж Н О! 	<ul style="list-style-type: none"> • Если появились какие-либо признаки неисправности (например запах гари), немедленно остановите работу системы и отключите кондиционер от сети питания. Обратитесь по месту приобретения кондиционера. При продолжении эксплуатации системы с признаками неисправности возможны поломка, короткое замыкание или возгорание. 		
	<ul style="list-style-type: none"> • Обратитесь по месту приобретения кондиционера для получения обслуживания. Неправильно выполненное обслуживание системы может привести к поражению электротоком и возгоранию. 		
	<ul style="list-style-type: none"> • При необходимости переместить и переустановить систему обратитесь по месту приобретения кондиционера. При неправильном самостоятельном перемещении и переустановке системы возможны короткое замыкание или возгорание. 		
	<ul style="list-style-type: none"> • Если поврежден шнур питания, его необходимо заменить. Специальный шнур питания можно получить в авторизованном сервисном центре. 		

МЕРЫ ПРЕДОСТОРОЖНОСТИ ВО ВРЕМЯ РАБОТЫ СИСТЕМЫ

О С Т О Р О Ж Н О! 	<ul style="list-style-type: none"> • Не находите под прямым потоком охлажденного воздуха длительное время. Это может нанести вред Вашему здоровью. 	
	<ul style="list-style-type: none"> • Не засовывайте пальцы или какие-либо предметы в воздуховыпускное и воздухозаборное отверстия. Поскольку вентилятор вращается с высокой скоростью, можно получить серьезную травму. Обязательно выключите систему и отключите ее от питания перед очисткой. 	
	<ul style="list-style-type: none"> • Не заменяйте предохранитель проволокой: это может привести к несчастному случаю со смертельным исходом. 	
	<ul style="list-style-type: none"> • Во время грозы отсоедините систему от питания. 	

МЕРЫ ПРЕДОСТОРОЖНОСТИ ВО ВРЕМЯ РАБОТЫ СИСТЕМЫ

- Эксплуатация изделия должна проводиться в соответствии с условиями производителя. Изделие не предназначено для других целей.



- Не нажимайте на кнопки мокрыми руками: это может привести к несчастному случаю со смертельным исходом.

- При использовании в кондиционируемом помещении оборудования с открытым пламенем необходимо периодическое проветривание, во избежание нехватки кислорода.



- Не направляйте поток холодного воздуха кондиционера на бытовые нагревательные приборы (например, электрочайник, плиту и т.п.), так как это может повлиять на их производительность.

- Убедитесь, что монтажный кронштейн наружного блока находится в устойчивом, надежном положении и не имеет повреждений. В противном случае наружный блок может упасть, что приведет к возникновению опасной ситуации.



- Во время очистки системы избегайте попадания брызг или воды на блок: это может привести к короткому замыканию.

- Не распыляйте аэрозоли или аэрозольные средства для волос рядом с внутренним блоком. Химические соединения, содержащиеся в них, могут попасть на ребра теплообменного устройства и препятствовать попаданию воды с испарителя в поддон конденсата. Капли воды при этом будут попадать на поперечноточный вентилятор, что приведет к разбрызгиванию воды из внутреннего блока.



- Во время очистки системы выключайте ее с помощью выключателя электрической цепи, поскольку высокоскоростной вентилятор внутри блока может быть опасным.

- Выключайте систему с помощью выключателя электрической цепи, если не планируете ее использование в течение длительного времени.



- Не становитесь на наружный блок и не кладите на него предметы.

- Во избежание попадания воды во внутренний блок не ставьте сосуды с водой (например вазы) на блок. Попадание воды внутрь блока повредит изоляцию и вызовет короткое замыкание.



- Установка растений непосредственно в поток кондиционированного воздуха может нанести им вред.

- Во время эксплуатации системы при открытых дверях или окнах (при постоянной влажности воздуха в помещении свыше 80 %), а также при установке заслонок воздушного дефлектора вниз или при установке воздушного движения в режим автоматического движения на длительный период времени, вода будет конденсироваться на частях воздушного дефлектора и периодически стекать вниз. Это приведет к попаданию воды на мебель. Поэтому не эксплуатируйте систему при таких условиях в течение длительного времени.

- Если нагрев помещения не соответствует охлаждающей или нагревающей способности системы (например: количество людей в помещении, превышающее расчетное; использование нагревательного оборудования и т.п.), система не сможет поддерживать заданные температурные параметры помещения.

- Настоящее устройство может использоваться детьми или людьми с ограниченными физическими возможностями только под наблюдением соответствующих лиц, которые обеспечат безопасную эксплуатацию устройства.

- Дети должны находиться под присмотром, чтобы исключить игры с устройством.

О
С
Т
О
Р
О
Ж
Н
О

РУССКИЙ

НАИМЕНОВАНИЯ И ФУНКЦИИ СОСТАВНЫХ ЧАСТЕЙ

ВНУТРЕННИЙ БЛОК

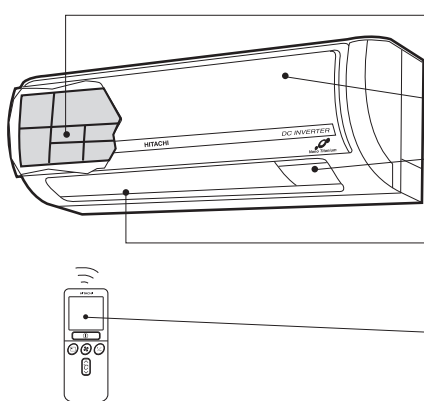

Воздушный фильтр

Предотвращает попадание пыли во внутренний блок.
(См. стр. w43)

Передняя панель

Индикаторы внутреннего блока

Световой индикатор, отражающий режим работы.
(См. стр. w29)

Горизонтальный дефлектор • Вертикальный дефлектор (Воздуховыпускное отверстие)

Пульт дистанционного управления

Передает сигнал управления на внутренний блок.
Для управления всей системой.
(См. стр. w30)

ПРИМЕЧАНИЕ

- Фильтры очистки воздуха можно промывать. Срок службы фильтров 1 год. Номер по каталогу данного фильтра очистки воздуха <SPX-CFH20>. Используйте этот номер для заказа при необходимости обновить фильтр.
- Чистку фильтра очистки воздуха необходимо проводить раз в месяц или чаще, если заметно возрастание сопротивления при работе фильтра. При интенсивной эксплуатации системы фильтр может утрачивать дезодорирующие свойства. Для максимальной производительности системы рекомендуется ежегодно менять фильтр в зависимости от эксплуатационных характеристик.

НАРУЖНЫЙ БЛОК

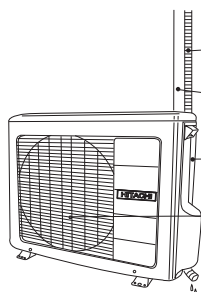

ТРУБА ДЛЯ ОТВОДА КОНДЕНСАТА

Выводит водяной конденсат наружу.

СОЕДИНИТЕЛЬНЫЙ ШНУР

ВОЗДУХОПРИЕМНИК (ЗАДНЯЯ, ЛЕВАЯ СТОРОНА)

ВОЗДУХОВЫПУСКНОЕ ОТВЕРСТИЕ

НАИМЕНОВАНИЕ МОДЕЛИ И РАЗМЕРЫ

МОДЕЛЬ	ШИРИНА (мм)	ВЫСОТА (мм)	ШИРИНА (мм)
RAS-18EH2	780	280	215
RAC-18EH2	850	650	298

ИНДИКАТОРЫ ВНУТРЕННЕГО БЛОКА

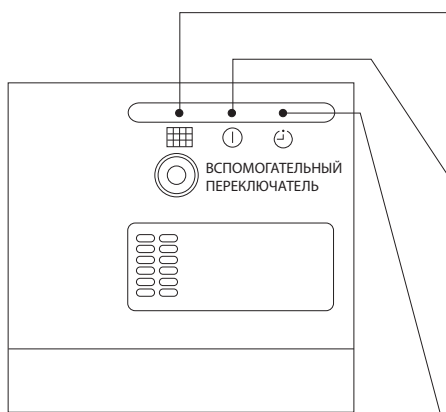

ИНДИКАТОР ФИЛЬТРА

После примерно 200 часов работы системы загорается индикатор ФИЛЬТРА, что говорит о необходимости чистки фильтра. Индикатор выключается при нажатии кнопки "  (АВТОЖАЛЮЗИ)", когда система находится в "РЕЖИМЕ ОЖИДАНИЯ".

ИНДИКАТОР РЕЖИМА РАБОТЫ

Индикатор горит во время работы системы. ИНДИКАТОР РЕЖИМА РАБОТЫ мигает в следующих случаях работы в режиме нагрева:

(1) Во время предварительного нагрева

В течении 2–3 минут после запуска.

(2) Во время оттаивания

Оттаивание производится в течение 5-10 минут один раз в час при намерзании инея на устройстве теплообмена наружного блока.

ИНДИКАТОР ТАЙМЕРА

Этот индикатор горит во время работы таймера.

ИНДИКАТОР РЕЖИМА РАБОТЫ

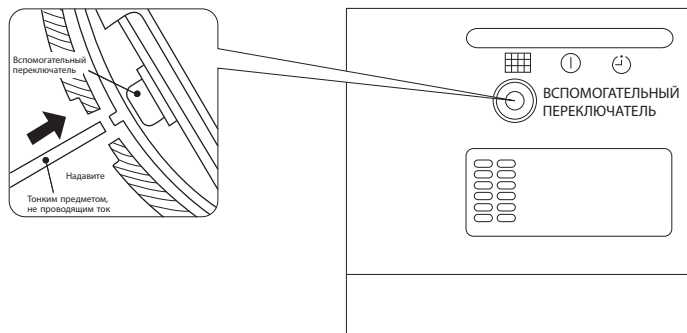

ВСПОМОГАТЕЛЬНЫЙ ПЕРЕКЛЮЧАТЕЛЬ

Используется для запуска и остановки системы при неработающем пульте дистанционного управления. [Воспользуйтесь тонким предметом, не проводящим ток (например, зубочисткой)]

- Вспомогательный переключатель запускает работу системы в режиме работы, установленном ранее.
- Если после отключения и дальнейшего возобновления электропитания система была включена с помощью вспомогательного переключателя, она будет работать в автоматическом режиме.

НАИМЕНОВАНИЯ И ФУНКЦИИ ПУЛЬТА ДИСТАНЦИОННОГО УПРАВЛЕНИЯ

ПУЛЬТ ДИСТАНЦИОННОГО УПРАВЛЕНИЯ

- Управляет работой внутреннего блока. Диапазон работы пульта - около 7 метров. Диапазон работы может быть меньше, если управление освещением в комнате производится электронным устройством.
- Внутренний блок может быть закреплен на стене при помощи входящего в комплект поставки монтажного приспособления. Перед установкой убедитесь, что место установки внутреннего блока обеспечивает возможность управления при помощи пульта дистанционного управления.
- Бережно обращайтесь с пультом дистанционного управления. Если подвергать пульт ударам или воздействию воды, возможно снижение силы передаваемого сигнала.
- После установки в пульт новых батареек ответ системы на команды и ее включение требует сначала около 10 секунд.



	АВТОМАТИЧЕСКИЙ РЕЖИМ
	НАГРЕВ
	ПОНИЖЕНИЕ ВЛАЖНОСТИ
	ОХЛАЖДЕНИЕ
	ВЕНТИЛЯТОР
	СКОРОСТЬ ВЕНТИЛЯТОРА
	БЕСШУМНЫЙ РЕЖИМ
	НИЗКАЯ СКОРОСТЬ
	СРЕДНЯЯ СКОРОСТЬ
	ВЫСОКАЯ СКОРОСТЬ
	ОТКЛЮЧЕНИЕ ПО ТАЙМЕРУ
	СТОП (ОТМЕНА)
	ПУСК (ЗАДАНИЕ ТАЙМЕРА)
	ПУСК/СТОП
	ВРЕМЯ
	УСТАНОВКА ТАЙМЕРА
	КНОПКА УСТАНОВКИ ТАЙМЕРА
	ТАЙМЕР ВКЛЮЧЕНИЯ
	ТАЙМЕР ОТКЛЮЧЕНИЯ
	АВТОЖАЛЮЗИ

Меры предосторожности при использовании

- Не помещайте пульт дистанционного управления:
 - на солнечный свет
 - рядом с нагревательными приборами
- Бережно обращайтесь с пультом дистанционного управления. Не роняйте его на пол и берегите от воздействия воды.
- После остановки работы внутреннего блока для возобновления работы необходимо около 3 минут (или можно отключить и снова включить электропитание, или отсоединить и снова подсоединить шнур питания). Это предусмотрено для защиты устройства и не означает наличие неисправности.
- Если во время работы системы нажать кнопку выбора РЕЖИМА, устройство может прервать работу на 3 минуты. Это предусмотрено для защиты устройства.

РАЗЛИЧНЫЕ ФУНКЦИИ

■ Автоматический повторный пуск

- Если произошел сбой электропитания, работа системы будет автоматически запущена после возобновления электропитания. При этом установленные режимы работы и направление потока воздуха будут сохранены. (Поскольку работа системы не была остановлена при помощи пульта дистанционного управления.)
 - Если Вы не хотите возобновления работы системы, отключите электропитание. При включении системы с помощью выключателя электрической цепи работа системы будет возобновлена с сохранением установленных режимов работы и направления потока воздуха.
- Примечание. 1. Если Вы не хотите срабатывания функции Автоматического повторного пуска, обратитесь по месту продажи кондиционера или воспользуйтесь кнопкой ВЫКЛЮЧЕНИЯ на пульте дистанционного управления.
2. При включении таймера или таймера отключения функция Автоматического повторного пуска недоступна.

РУССКИЙ

АВТОМАТИЧЕСКИЙ РЕЖИМ РАБОТЫ

Устройство автоматически определяет режим работы: НАГРЕВ, ОХЛАЖДЕНИЕ или Понижение влажности в зависимости от температуры в помещении. При изменении температуры в помещении установленный режим работы меняется. Однако режим работы не будет изменен, если внутренний блок подключен к системе наружных блоков мульти-сплит.

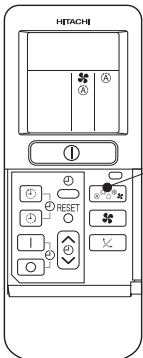

Нажмите кнопку выбора РЕЖИМА. На экране отобразится значок  (АВТОМАТИЧЕСКИЙ РЕЖИМ).

- При выборе АВТОМАТИЧЕСКОГО РЕЖИМА устройство автоматически определяет режим работы: НАГРЕВ, ОХЛАЖДЕНИЕ или Понижение влажности в зависимости от температуры в помещении. Однако режим работы не будет изменен, если внутренний блок подключен к системе наружных блоков мульти-сплит.
- Если автоматически выбранный режим Вам не подходит, измените режим вручную (нагрев, понижение влажности, охлаждение или вентилятор).

**ПУСК
СТОП**

Для запуска системы нажмите  кнопку (ПУСК/СТОП). Прозвучит звуковой сигнал и начнется работа системы. Повторное нажатие приведет к остановке работы системы.

- Поскольку настройки сохраняются в памяти пульта дистанционного управления, при следующем включении необходимо только нажать кнопку  (ПУСК/СТОП).

Значение установленной температуры можно изменять по желанию. Максимальное значение 3°C.



Нажимая кнопку установки температуры, можно менять установку с шагом 1°C.

- Установленная температура и фактическая температура в помещении могут несколько различаться в зависимости от условий.
- В АВТОМАТИЧЕСКОМ РЕЖИМЕ установленная температура на экране не отображается. При изменении установки во внутреннем блоке прозвучит звуковой сигнал.

Нажмите кнопку выбора  (СКОРОСТИ ВЕНТИЛЯТОРА). Можно выбрать следующие режимы скорости: АВТОМАТИЧЕСКИЙ РЕЖИМ, НИЗКАЯ СКОРОСТЬ и БЕСШУМНЫЙ РЕЖИМ.

РЕЖИМ НАГРЕВА

- Устройство можно использовать в режиме нагрева, когда наружная температура воздуха ниже 21°C. При излишне высокой температуре (более 21°C), функция нагрева может не работать. Это предусмотрено для защиты устройства.
- Для поддержания надежности работы устройства используйте его, если температура наружного воздуха превышает -15°C.

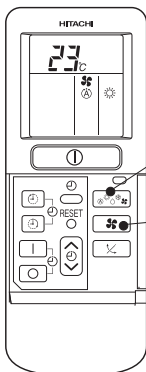

1

Нажмите кнопку выбора РЕЖИМА. На экране отобразится ☀ (НАГРЕВ).

2

Установите СКОРОСТЬ ВЕНТИЛЯТОРА с помощью кнопки 🌀 (СКОРОСТЬ ВЕНТИЛЯТОРА) (установка отобразится на экране).

⊗ (АВТОМАТИЧЕСКИЙ РЕЖИМ) : Скорость вентилятора будет изменяться автоматически в соответствии с температурой воздуха на выходе.

🌀 (ВЫСОКАЯ СКОРОСТЬ) : Это экономичный режим, поскольку воздух в помещении быстро нагревается. При этом сначала может ощущаться похолодание.

🌀 (СРЕДНЯЯ СКОРОСТЬ) : Скорость вентилятора низкая.

🌀 (НИЗКАЯ СКОРОСТЬ) : Скорость вентилятора еще ниже.

🌀 (БЕСШУМНЫЙ РЕЖИМ) : Скорость вентилятора самая низкая.

3

С помощью кнопок установки ТЕМПЕРАТУРЫ установите необходимую температуру для помещения (установка отобразится на экране).

Установленная температура и фактическая температура в помещении может несколько различаться в зависимости от условий.

ПУСК
СТОП

Нажмите кнопку ① (ПУСК/СТОП). Прозвучит звуковой сигнал и начнется работа системы в режиме нагрева. Повторное нажатие приведет к остановке работы системы.

- Поскольку настройки сохраняются в памяти пульта дистанционного управления, при следующем включении необходимо только нажать кнопку ① (ПУСК/СТОП).

■ Оттаивание

Оттаивание производится в течение 5~10 минут примерно один раз в час при намерзании инея на устройство теплообмена наружного блока.

В ходе оттаивания мигает индикатор режима работы, включаясь на 3 секунды и выключаясь на 0,5 секунд.

Оттаивание занимает максимум 20 минут.

Но если внутренний блок подключен к системе наружных блоков мульти-сплит, максимальное время оттаивания составляет 15 минут.

(Если длина трубопровода превышает обычную, намерзание инея весьма вероятно.)

ПОНИЖЕНИЕ ВЛАЖНОСТИ

Устройство можно использовать в режиме понижения влажности, когда температура воздуха в помещении выше 16°C. Если температура ниже 15°C, работа системы в режиме понижения влажности не производится.

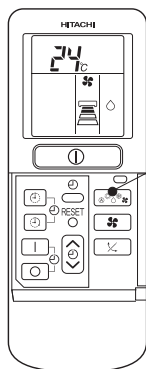

1

Нажмите кнопку выбора РЕЖИМА. На экране отобразится значок  (ПОНИЖЕНИЕ ВЛАЖНОСТИ). СКОРОСТЬ ВЕНТИЛЯТОРА установлена как НИЗКАЯ СКОРОСТЬ или БЕСШУМНЫЙ РЕЖИМ.

2

С помощью кнопки установки ТЕМПЕРАТУРЫ установите необходимую температуру воздуха для помещения (установка отобразится на экране).

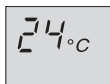

Для понижения влажности рекомендуется устанавливать значение температуры в диапазоне 20-26°C.

ПУСК
СТОП

Нажмите кнопку  (ПУСК/СТОП). Прозвучит звуковой сигнал и начнется работа в режиме понижения влажности. Повторное нажатие приведет к остановке работы системы.

- Поскольку настройки сохраняются в памяти пульта дистанционного управления, при следующем включении необходимо только нажать кнопку  (ПУСК/СТОП).

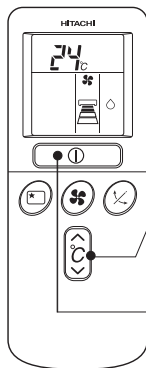

■ Режим понижения влажности

- Если температура воздуха в помещении выше значения установленной температуры: устройство начнет работу в режиме понижения влажности, понижая температуру воздуха в помещении до установленного значения. Если температура воздуха в помещении ниже значения установленной температуры: понижение влажности начнет выполняться в соответствии с несколько более низкими значениями температуры, по сравнению с установленными, вне зависимости от установки температур. После того, как температура воздуха в помещении станет ниже установленных значений, работа кондиционера остановится (прекратится выход воздуха из внутреннего блока).
- Установленные значения температуры могут не быть достижимыми, в зависимости от количества человек в помещении или от других условий.

РЕЖИМ ОХЛАЖДЕНИЯ

Устройство можно использовать в режиме охлаждения, когда наружная температура воздуха -10~43°C.
Если влажность воздуха в помещении очень высокая (80 %), на воздуховыпускной решетке внутреннего блока может конденсироваться вода.

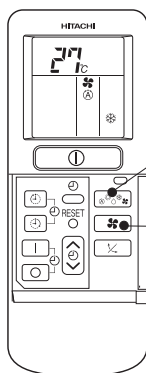

1

Нажмите кнопку выбора РЕЖИМА. На экране отобразится ❄️ (ОХЛАЖДЕНИЕ).

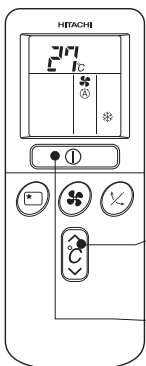

2

Установите необходимую СКОРОСТЬ ВЕНТИЛЯТОРА с помощью кнопки ❄️ (СКОРОСТЬ ВЕНТИЛЯТОРА) (установка отобразится на экране).

❄️ (АВТОМАТИЧЕСКИЙ РЕЖИМ) : Сначала вентилятор будет работать в режиме ВЫСОКАЯ СКОРОСТЬ, затем, когда будет достигнута температура воздуха, соответствующая установленному значению, вентилятор автоматически перейдет в режим работы СРЕДНЯЯ СКОРОСТЬ или НИЗКАЯ СКОРОСТЬ.

❄️ (ВЫСОКАЯ СКОРОСТЬ) : Это экономичный режим, поскольку воздух в помещении быстро охлаждается.

❄️ (СРЕДНЯЯ СКОРОСТЬ) : Скорость вентилятора низкая.

❄️ (НИЗКАЯ СКОРОСТЬ) : Скорость вентилятора еще ниже.

❄️ (БЕСШУМНЫЙ РЕЖИМ) : Скорость вентилятора самая низкая.

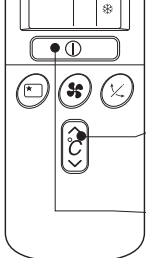

3

С помощью кнопки установки ТЕМПЕРАТУРЫ установите необходимую температуру воздуха для помещения (установка отобразится на экране).

Установленная температура и фактическая температура в помещении могут несколько различаться в зависимости от условий.

ПУСК
СТОП

Нажмите кнопку ① (ПУСК/СТОП). Прозвучит звуковой сигнал и начнется работа системы в режиме охлаждения. Повторное нажатие приведет к остановке работы вентилятора. Работа кондиционера в режиме охлаждения не начнется, если значение установленной температуры выше температуры воздуха в помещении (даже если горит соответствующий индикатор ① (ИНДИКАТОР РЕЖИМА РАБОТЫ)). После того как будет установлено значение температуры, которое ниже, чем температура воздуха в помещении, начнется работа кондиционера в режиме охлаждения.

- Поскольку настройки сохраняются в памяти пульта дистанционного управления, при следующем включении необходимо только нажать кнопку ① (ПУСК/СТОП).

РЕЖИМ ВЕНТИЛЯТОРА

Устройство можно использовать только для циркуляции воздуха. Режимом вентилятора можно воспользоваться для снижения влажности в помещении, где находится внутренний блок, в конце лета.

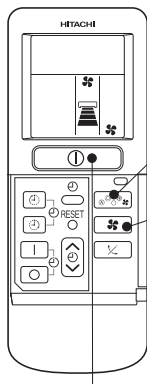

1

Нажмите кнопку выбора РЕЖИМА. На экране отобразится значок (ВЕНТИЛЯТОР).

2

Нажмите кнопку (СКОРОСТЬ ВЕНТИЛЯТОРА).



(ВЫСОКАЯ СКОРОСТЬ) : Наиболее сильный поток воздуха.



(СРЕДНЯЯ СКОРОСТЬ) : Скорость вентилятора низкая.



(НИЗКАЯ СКОРОСТЬ) : Скорость вентилятора еще ниже.



(БЕСШУМНЫЙ РЕЖИМ) : Скорость вентилятора самая низкая.

**ПУСК
СТОП**

Нажмите кнопку (ПУСК/СТОП). Прозвучит звуковой сигнал и начнется работа вентилятора. Повторное нажатие приведет к остановке работы вентилятора.

СКОРОСТЬ ВЕНТИЛЯТОРА (АВТОМАТИЧЕСКИЙ РЕЖИМ)

..... Если для вентилятора установлен АВТОМАТИЧЕСКИЙ РЕЖИМ при охлаждении/нагреве:

режим нагрева	<ul style="list-style-type: none"> ● Если разница между температурой воздуха в помещении и установленным значением температуры велика, вентилятор начинает работать в режиме ВЫСОКАЯ СКОРОСТЬ. ● После того как температура воздуха в помещении достигает установленного значения, начинается работа системы в режиме нагрева, при котором скорость вентилятора и температура в помещении меняются для создания естественной, здоровой атмосферы.
режим охлаждения	<ul style="list-style-type: none"> ● Если разница между температурой воздуха в помещении и установленным значением температуры велика, вентилятор начинает работать в режиме ВЫСОКАЯ СКОРОСТЬ. ● После того, как температура воздуха в помещении достигает установленного значения, начинается работа системы в режиме охлаждения, при котором скорость вентилятора и температура в помещении меняется для создания естественной, здоровой атмосферы.

ПОРЯДОК УСТАНОВКИ ТАЙМЕРА

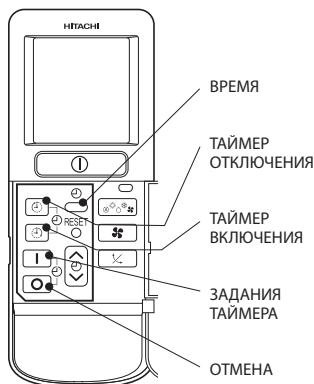

ВРЕМЯ

После замены батареек

1 Установите время при помощи кнопки (ВРЕМЯ).



ТАЙМЕР ОТКЛЮЧЕНИЯ

1 Нажмите кнопку (ТАЙМЕР ОТКЛЮЧЕНИЯ). На экране начнет мигать значок (ОТКЛЮЧЕНИЕ).



Можно установить отключение устройства в заданное время.

ТАЙМЕР ВКЛЮЧЕНИЯ

- Устройство включится (отключится) в установленное время.



1 Нажмите кнопку (ТАЙМЕР ВКЛЮЧЕНИЯ). На экране начнет мигать значок (ВКЛЮЧЕНИЕ).



таймер ВКЛЮЧЕНИЯ/ОТКЛЮЧЕНИЯ



- Устройство включится (отключится) или отключится (включится) в установленное время.
- Сверху отображается время первого срабатывания таймера.
- Стрелка на экране показывает последовательность операций включения/отключения.

1 Нажмите кнопку (ТАЙМЕР ВКЛЮЧЕНИЯ). На экране начнет мигать значок (ВКЛЮЧЕНИЕ).

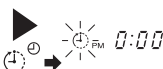

2 Установите время отключения при помощи кнопки управления ТАЙМЕРОМ. Нажмите кнопку (ЗАДАНИЯ ТАЙМЕРА).



3 Нажмите кнопку (ТАЙМЕР ВКЛЮЧЕНИЯ). Загорится значок (ОТКЛЮЧЕНИЕ), а значок (ВКЛЮЧЕНИЕ) начнет мигать.



Порядок отмены заданий таймера

Направьте пульт дистанционного управления на внутренний блок и нажмите кнопку (ОТМЕНА). Значок (ЗАДАНИЕ ТАЙМЕРА УСТАНОВЛЕНО) исчезнет, и прозвучит звуковой сигнал. Индикатор (ТАЙМЕР) на панели внутреннего блока погаснет.

ПРИМЕЧАНИЕ

Можно установить только одну из трех функций таймера: таймер ВКЛЮЧЕНИЯ, таймер ОТКЛЮЧЕНИЯ и таймер ВКЛЮЧЕНИЯ/ОТКЛЮЧЕНИЯ.

2 Нажмите кнопку  (ВРЕМЯ).



3 Установите текущее время при помощи кнопки управления ТАЙМЕРОМ.



Пример: текущее время 13:30

4 Снова нажмите кнопку  (ВРЕМЯ).
Отображение времени перестанет мигать и отобразится ровно.





- Отображение времени автоматически исчезнет через 10 секунд.
 - Для просмотра текущих установок времени дважды нажмите кнопку  (ВРЕМЯ).
- Теперь время установлено.

2 Установите время отключения при помощи кнопки управления ТАЙМЕРОМ.



3 Направьте пульт дистанционного управления на внутренний блок и нажмите кнопку  (ЗАДАНИЯ ТАЙМЕРА).

Значок  (ОТКЛЮЧЕНИЕ) перестанет мигать и загорится ровно, также загорится значок  (ЗАДАНИЕ ТАЙМЕРА УСТАНОВЛЕНО). Прозвучит звуковой сигнал, и на внутреннем блоке загорится индикатор  (ТАЙМЕР).







Пример: устройство отключится в 23:00

Теперь время отключения установлено.

2 Установите время включения при помощи кнопки управления ТАЙМЕРОМ.



3 Направьте пульт дистанционного управления на внутренний блок и нажмите кнопку  (ЗАДАНИЯ ТАЙМЕРА).

Значок  (ВКЛЮЧЕНИЕ) перестанет мигать и загорится ровно, также загорится значок  (ЗАДАНИЕ ТАЙМЕРА УСТАНОВЛЕНО). Прозвучит звуковой сигнал, и на внутреннем блоке загорится индикатор  (ТАЙМЕР).



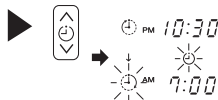

Пример:
устройство включится в 7:00
Теперь время включения установлено.

4 Установите время включения при помощи кнопки управления ТАЙМЕРОМ.



5 Направьте пульт дистанционного управления на внутренний блок и нажмите кнопку  (ЗАДАНИЯ ТАЙМЕРА).

Значок  (ВКЛЮЧЕНИЕ) перестанет мигать и загорится ровно, также загорится значок  (ЗАДАНИЕ ТАЙМЕРА УСТАНОВЛЕНО). Прозвучит звуковой сигнал, и на внутреннем блоке загорится индикатор  (ТАЙМЕР).



Пример:
устройство отключится в 22:30 и включится в 7:00
Теперь время включения/отключения установлено.

- Таймер можно использовать тремя способами: таймер отключения, таймер включения и таймер включения/отключения (отключения/включения). Сначала установите время. Используйте отображения времени для справки.
- Поскольку настройки времени сохраняются в памяти пульта дистанционного управления, при следующем включении потребуется только нажать кнопку  (ЗАДАНИЯ ТАЙМЕРА).

ПОРЯДОК УСТАНОВКИ ТАЙМЕРА ПРОДОЛЖИТЕЛЬНОСТИ РАБОТЫ

Если время не было установлено, установите время (см. стр. с описанием установки времени). Нажмите кнопку  (ТАЙМЕР ПРОДОЛЖИТЕЛЬНОСТИ РАБОТЫ), после чего изображение на экране изменится, как показано на рисунке ниже.

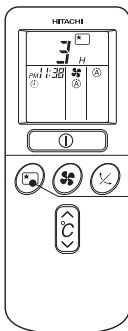

ТАЙМЕР
ПРОДОЛЖИТЕЛЬНОСТИ
РАБОТЫ

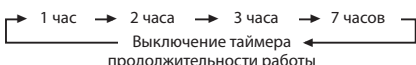
Режим	Обозначение
Таймер продолжительности работы	

Таймер продолжительности работы: Устройство будет продолжать работать в течение установленного количества часов, после чего отключится. Направьте пульт дистанционного управления на внутренний блок и нажмите кнопку ТАЙМЕР ПРОДОЛЖИТЕЛЬНОСТИ РАБОТЫ. На экране пульта дистанционного управления отобразится информация о таймере. Прозвучит звуковой сигнал, и на внутреннем блоке загорится индикатор (ТАЙМЕР). После установки таймера продолжительности работы на экране отобразится время отключения.



2:38

Пример: если время работы 3 часа было установлено в 23:38, время отключения будет в 2:38.



Устройство отключится по таймеру продолжительности работы и включится по таймеру включения.

1 Установите таймер ВКЛЮЧЕНИЯ.

2 Нажмите кнопку  (ТАЙМЕР ПРОДОЛЖИТЕЛЬНОСТИ РАБОТЫ) и установите время работы.

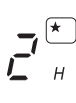

1:38





6:00

Установка продолжительности работы в режиме нагрева
В этом случае устройство отключится через 2 часа (в 1:38) и включится в 6:00 на следующее утро.

Порядок отмены заданий таймера

Направьте пульт дистанционного управления на внутренний блок и нажмите кнопку  (ОТМЕНА ЗАДАНИЙ ТАЙМЕРА).

Значок  (ЗАДАНИЕ ТАЙМЕРА УСТАНОВЛЕНО) исчезнет, и прозвучит звуковой сигнал. На панели внутреннего блока погаснет индикатор  (ТАЙМЕР).

ПОРЯДОК ЗАМЕНЫ БАТАРЕЕК В ПУЛЬТЕ ДИСТАНЦИОННОГО УПРАВЛЕНИЯ

- 1 Снимите крышку отсека, и как показано на рисунке, извлеките старые батарейки.



- 2 Установите новые батарейки.
Положение батареек должно соответствовать отметкам в отсеке.



▲ ОСТОРОЖНО

1. Не устанавливайте одновременно старые и новые батарейки или батарейки различных типов.
2. Если Вы не планируете использовать пульт дистанционного управления в течение 2 или 3 месяцев, извлеките батарейки из пульта.

ВСПОМОГАТЕЛЬНЫЙ ПЕРЕКЛЮЧАТЕЛЬ

Если в пульте дистанционного управления сели батарейки, нажмите этот переключатель для запуска или остановки работы кондиционера.

- Эта операция будет выполнена при установке последней. (После включения питания система незамедлительно перейдет в автоматический режим работы.)

ВЫКЛЮЧАТЕЛЬ ЭЛЕКТРИЧЕСКОЙ ЦЕПИ

Когда комнатный кондиционер воздуха не используется, установите выключатель электрической цепи в положение Выкл.

Комфортная комнатная температура



⚠ Внимание!

Холодный воздух может причинить вред здоровью, а работа кондиционера в таком режиме ведет к напрасному расходу электроэнергии.

Повесьте занавески или жалюзи

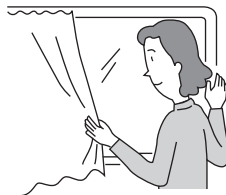

Можно уменьшить количество тепла, поступающего в помещение через окна.

Вентиляция

⚠ Осторожно

Не закрывайте помещение на длительный срок. Время от времени необходимо открывать дверь и окна для проветривания.



Эффективное использование таймера

Пользуйтесь ночью таймером ВКЛЮЧЕНИЯ и ОТКЛЮЧЕНИЯ, совмещая его настройки с временем утреннего пробуждения. Это позволит Вам ощутить преимущества комфортной комнатной температуры. Используйте таймер эффективно.

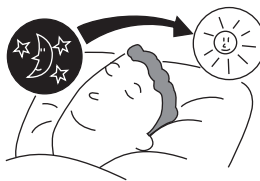

Не забывайте регулярно чистить префильтр

В случае забивания пыли в префильтр скорость подачи воздуха и уровень охлаждения уменьшаются. Для экономии электроэнергии чистите префильтр каждые 2 недели.

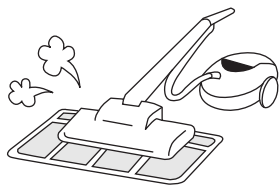

Установите комфортную температуру для младенцев и детей

При использовании системы для грудного ребенка, детей и пожилых людей обратите внимание на температуру воздуха в комнате и направление воздушного потока.

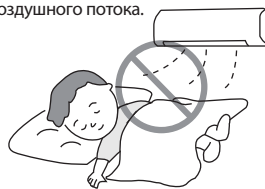

Кондиционер воздуха и источник тепла в помещении

⚠ Осторожно

Если нагрев помещения не соответствует охлаждающей способности кондиционера воздуха (например: количество людей в помещении, превышающее расчетное; использование нагревательного оборудования и т.п.), система не сможет поддерживать заданные температурные параметры помещения.

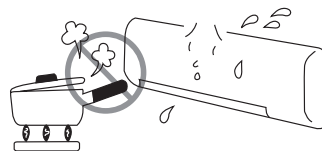

Длительный перерыв в работе

Если внутренний блок не планируется использовать в течение длительного периода времени, отключите устройство от электросети. Если электропитание подается, внутренний блок продолжает потреблять около 8 Вт, так как работает цепь управления, даже если он находится в режиме ОТКЛЮЧЕНИЯ.

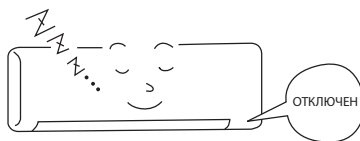

Во время грозы

⚠ Внимание!

Для защиты всей системы во время грозы остановите работу системы и вытащите штепсель из розетки электропитания.



Помехи от работы электроприборов

⚠ Осторожно

Чтобы избежать помех от шума, установите внутренний блок и пульт дистанционного управления на расстоянии не менее 1 м от электроприборов.



Действующая производственная линия

Настоящее положение действительно только для оборудования приобретаемого на территории Российской Федерации.

“В соответствии со статьей 5.2 “Закона о защите прав потребителей” для условий эксплуатации в Российской Федерации на бытовой кондиционер устанавливается 7-летний срок службы с момента изготовления изделия. Учитывая высокое качество, надежность и высокую степень безопасности продукции <Hitachi>, фактический срок эксплуатации, может значительно превышать официальный.

Настоящий срок службы распространяется на те элементы изделия, которые необходимы для его нормального функционирования при выполнении следующих условий:

- Изделие смонтировано надлежащим образом сертифицированной фирмой и используется в соответствии с инструкцией по эксплуатации и монтажу.
- Ремонт и ежегодное техническое обслуживание осуществляется в организации производившей монтаж данного оборудования.

УСТАНОВКА ВОЗДУХООЧИСТИТЕЛЬНЫХ ФИЛЬТРОВ

⚠ ОСТОРОЖНО

Очистка и техническое обслуживание должны производиться только квалифицированными механиками. Выключите систему и отключите ее от питания перед очисткой.

1 Откройте переднюю панель.

- Подтяните лицевую панель, держа её двумя руками по двум сторонам.

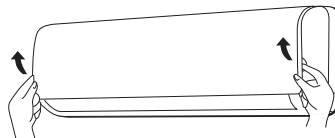

2 Выньте префильтр.

- Потяните вверх для разжима держателей и выньте префильтр.

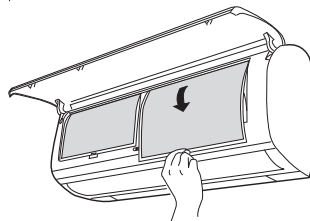

3 Установка воздухоочистительных фильтров в фильтр.

- Для установки воздухоочистительного фильтра в каркас фильтра нажмите на него с обеих сторон и отпустите, как только вставите его в каркас.

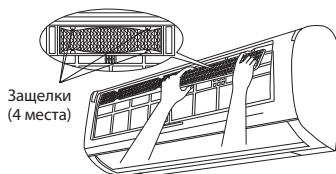

⚠ ОСТОРОЖНО

Не сгибайте воздухоочистительные фильтры во избежание их повреждения.



4 Установите префильтры.

- При установке префильтров убедитесь, что надпись FRONT находится спереди
- После установки префильтров надавите на переднюю панель в местах, указанных стрелками на рисунке, и закройте ее.

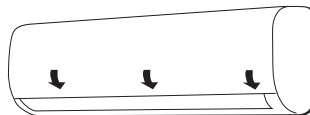
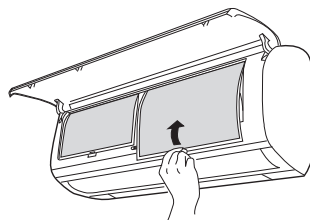

ПРИМЕЧАНИЕ

- Для замены воздухоочистительных фильтров следуйте описанию выше.
- При использовании очистительных фильтров уровень и скорость охлаждения воздуха уменьшаются. В этом случае переключите скорость подачи воздуха на режим HIGH.
- Не включайте кондиционер без фильтра. При проникновении пыли в кондиционер может произойти повреждение.



ОБСЛУЖИВАНИЕ

▲ ОСТОРОЖНО

Очистка и техническое обслуживание должны производиться только квалифицированными механиками. Выключите систему и отключите ее от питания перед очисткой.

1. ФИЛЬТР ПРЕДВАРИТЕЛЬНОЙ ОЧИСТКИ (ПРЕФИЛЬТР)

Обязательно чистите префильтр, так как он собирает пыль внутри комнаты. В случае забивания пыли в префильтр скорость подачи воздуха и уровень охлаждения уменьшаются. Кроме того, устройство может работать довольно шумно. Для очистки префильтра следуйте описанию ниже.

ПОСЛЕДОВАТЕЛЬНОСТЬ ДЕЙСТВИЙ

- 1** Откройте переднюю панель и выньте префильтр.
- Аккуратно поднимите и выньте воздухоочистительный фильтр из каркаса префильтра.

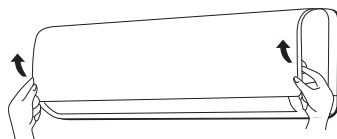

- 2** С помощью пылесоса очистите префильтр и воздухоочистительный фильтр от пыли. Если пыли слишком много, сполосните префильтр под струей воды и аккуратно потрите мягкой щеткой. Высушите фильтры в тени.

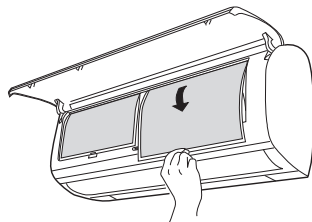

- 3**
- Вставьте воздухоочистительный фильтр в каркас. Убедитесь, что надпись FRONT находится спереди и вставьте его на место.
 - После установки префильтров надавите на переднюю панель в местах, указанных стрелками на рисунке, и закройте ее.

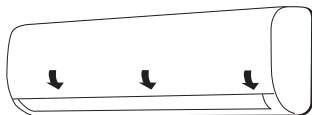

▲ ОСТОРОЖНО

- Не мойте горячей водой с температурой выше 40°C. Это может вызвать усадку фильтра.
- После мытья стряхните влагу полностью и высушите в тени; не подвергайте воздействию прямых солнечных лучей. Это может вызвать усадку.
- Не используйте моющие средства при очистке фильтров, так как они могут повредить электростатические свойства фильтра.

2. Моющаяся передняя панель

- Снимите переднюю панель и вымойте ее чистой водой. Используйте мягкую губку. После использования нейтрального моющего средства тщательно промойте панель чистой водой.
- Если передняя панель не снята, протрите ее мягкой сухой тканью. Протрите пульт дистанционного управления мягкой сухой тканью.
- Протрите насухо. Если вода останется на индикаторах или приемнике сигналов управления, могут возникнуть затруднения.

Порядок снятия передней панели.
Обязательно удерживайте переднюю панель обеими руками при снятии и установке.

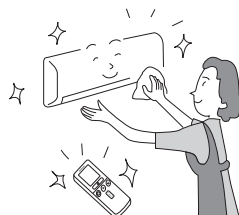

Порядок снятия передней панели

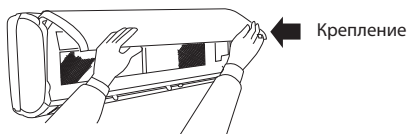

- После того, как полностью откроете переднюю панель обеими руками, надавите на правую сторону, чтобы освободить крепление, затем, слегка прикрыв панель, вытащите ее на себя.

Порядок установки передней панели

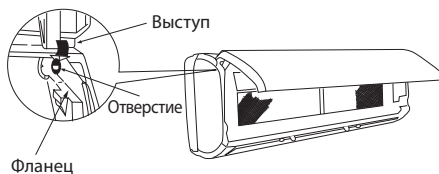

- Установите выступы левого и правого крепления во **фланцы** блока и надежно вставьте выступы в отверстия.

⚠ ОСТОРОЖНО

- Во время очистки системы избегайте попадания брызг или воды на блок: это может привести к короткому замыканию.
- Не используйте горячую воду (свыше 40°C), бензин, газалин, кислоту, растворители или щетки. Эти средства могут повредить пластиковую поверхность и покрытие.



⚠ ОСТОРОЖНО

Очистка и техническое обслуживание должны производиться только квалифицированными механиками. Выключите систему и отключите ее от питания перед очисткой.

3. ТЕХНИЧЕСКОЕ ОБСЛУЖИВАНИЕ ПЕРЕД ДЛИТЕЛЬНЫМ ПРОСТОЕМ

- Запустите систему в режиме  (ВЕНТИЛЯТОР), а скорость вентилятора - в режиме ВЫСОКАЯ СКОРОСТЬ в течение половины дня в хорошую погоду, чтобы хорошо просушить систему.
- Отсоедините систему от электропитания.

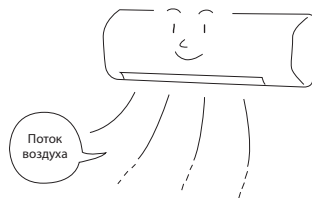

РЕГУЛЯРНЫЙ ОСМОТР

СЛЕДУЮЩИЕ ВОПРОСЫ ДОЛЖНЫ КОНТРОЛИРОВАТЬСЯ КВАЛИФИЦИРОВАННЫМИ МЕХАНИКАМИ РАЗ В ПОЛГОДА ИЛИ РАЗ В ГОД. ОБРАТИТЕСЬ ПО МЕСТУ ПРИОБРЕТЕНИЯ СИСТЕМЫ ИЛИ В СЕРВИСНУЮ МАСТЕРСКУЮ.

1		<p>Есть ли заземление и не нарушена ли целостность линии заземления?</p>
2		<p>Насколько серьезно монтажный кронштейн поврежден ржавчиной и не наклонился ли и не качается ли наружный блок?</p>
3		<p>Надежно ли подключена вилка к розетке электропитания? (Неплотное прилегание должно быть исключено).</p>

ОБРАЩАЯСЬ ЗА УСЛУГАМИ ПО ОБСЛУЖИВАНИЮ, НЕОБХОДИМО ЗНАТЬ ОТВЕТЫ НА СЛЕДУЮЩИЕ ВОПРОСЫ.

УСЛОВИЕ	ПРОВЕРЬТЕ СЛЕДУЮЩИЕ ВОПРОСЫ
 <p>Если пульт дистанционного управления не передает сигнал. Экран пульта дистанционного управления тусклый или темный.)</p>	<ul style="list-style-type: none"> ● Нужно ли заменить батарейки? ● Соблюдена ли полярность при установке батареек?
 <p>Если система не работает</p>	<ul style="list-style-type: none"> ● В порядке ли предохранитель? ● Нет ли слишком высокого или слишком низкого напряжения в сети? ● Стоит ли выключатель электрической цепи в положении ВКЛ.? ● Отличаются ли установки режима работы от установок других внутренних блоков?
 <p>Если система неэффективно охлаждает Если система неэффективно нагревает</p>	<ul style="list-style-type: none"> ● Не забит ли воздушный фильтр воздухом? ● Попадает ли на наружный блок прямой солнечный свет? ● Нет ли препятствий для выхода воздуха из наружного блока? ● Открыты ли двери или окна, и нет ли в помещении источника тепла? ● Комфортна ли установленная температура? ● Не заблокированы ли воздухозаборные и воздуховыпускные отверстия внутреннего и наружного блоков? ● Установлена ли скорость вентилятора как НИЗКАЯ СКОРОСТЬ или БЕСШУМНЫЙ РЕЖИМ?

Примечания



- При тихой работе или при остановке работы может возникнуть следующее явление, не являющееся признаком неисправности.
 - (1) Легкий шум при протекании хладагента в трубопроводе кондиционера.
 - (2) Легкий шум трения в корпусе вентилятора, если он был охлажден, и затем быстро нагрелся при остановке работы.
- От комнатного кондиционера воздуха может исходить запах, поскольку в нем задерживаются различные запахи от дыма, пищи, косметики и т.п. Поэтому воздушный фильтр и испаритель необходимо регулярно очищать, чтобы уменьшить запах.

- Незамедлительно обратитесь по месту приобретения кондиционера, если кондиционер воздуха не работает нормально после проведенной проверки, как указано выше. Сообщите наименование модели системы, номер изделия и дату установки. Также сообщите о характере неисправности.
- Электропитание должно соответствовать указанным параметрам. В противном случае система будет неисправна или не сможет работать с указанной производительностью.

ПРИМЕЧАНИЕ:

- Если поврежден шнур питания, его необходимо заменить. Специальный шнур питания можно получить в авторизованном сервисном центре.
- При включении оборудования возможно некоторое изменение яркости освещения, особенно при тусклом освещении. Это явление не имеет последствий. Необходимо соблюдать требования местной энергоснабжающей компании.

ДЛЯ ЗАМЕТОК

A series of horizontal dotted lines for taking notes.

