



HITACHI

Inspire the Next

СПЛИТ-СИСТЕМЫ

ВНУТРЕННИЙ БЛОК / НАРУЖНЫЙ БЛОК

РУССКИЙ



МОДЕЛЬ

RAS-10SH1 / RAC-10SH1
RAS-14SH1 / RAC-14SH1

НАРУЖНЫЙ БЛОК

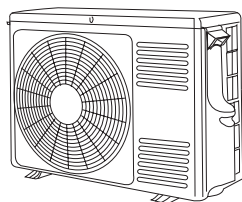

RAC-10SH1
RAC-14SH1

ВНУТРЕННИЙ БЛОК

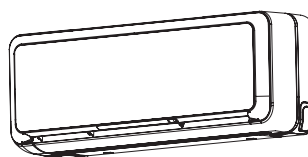

RAS-10SH1
RAS-14SH1



Instruction manual

Page 1~26

To obtain the best performance and ensure years of trouble free use, please read this instruction manual completely.

Инструкция по эксплуатации

Страницы 27~51

Для достижения наивысшей производительности и обеспечения длительной безаварийной эксплуатации внимательно изучите данную инструкцию по эксплуатации.



ТЕХНИКА БЕЗОПАСНОСТИ

- Для обеспечения надлежащего использования прибора внимательно ознакомьтесь с разделом «Техника безопасности» перед работой с агрегатом.
- Тщательно изучите указания, обозначенные символами "▲ **Внимание!**" и "▲ **Осторожно!**". Словом «Внимание!» обозначены указания, несоблюдение которых может стать причиной тяжелой травмы или смерти. Словом «Осторожно!» обозначены указания, несоблюдение которых может привести к серьезным последствиям. Для обеспечения безопасности строго соблюдайте приведенные указания.
- Символы, используемые для обозначения указаний. (Примеры символов приведены ниже.)



Данный символ обозначает запрет.



Данный символ обозначает указание, которое необходимо строго соблюдать.

- Сохраните инструкцию после прочтения.





















УКАЗАНИЯ ПО МОНТАЖУ

| | |
|-----------------------|---|
| ВНИМАНИЕ! | <ul style="list-style-type: none"> • Изменять конструкцию агрегата запрещается. Несанкционированное изменение конструкции агрегата может стать причиной утечек воды, неисправностей, коротких замыканий или возгораний. ЗАПРЕЩЕНО |
| | <ul style="list-style-type: none"> • Для монтажа агрегата обратитесь в торговое представительство или квалифицированную монтажную организацию. Самостоятельный монтаж агрегата может стать причиной утечек воды, неисправностей, коротких замыканий или возгораний. |
| | <ul style="list-style-type: none"> • Агрегат должен быть заземлен. Запрещается прокладывать кабель заземления рядом с водо- и газопроводами, молниеотводом или кабелем заземления телефона. Ненадлежащий монтаж кабеля заземления может стать причиной поражения электрическим током. ЗАЗЕМЛИТЕ • Используйте трубы, пригодные для работы с хладагентом R410A. В противном случае возможно возникновение трещин в медных трубах или выход агрегата из строя. |
| ОСТОРОЖНО! | <ul style="list-style-type: none"> • Агрегат должен быть оснащен автоматическим выключателем, расположение которого зависит от места установки агрегата. Отсутствие автоматического выключателя может стать причиной поражения электрическим током. • Запрещается устанавливать агрегат в зонах, в которых присутствуют легковоспламеняющиеся газы. Наличие легковоспламеняющихся газов рядом с наружным блоком может привести к возгоранию. Трубопровод должен быть установлен на соответствующих опорах, расстояние между которыми не должно превышать 1 м. ЗАПРЕЩЕНО |
| | <ul style="list-style-type: none"> • При монтаже системы отвода конденсата, убедитесь в беспрепятственном стоке воды. Неисправная система отвода конденсата от внутреннего или наружного блока может привести к повышению влажности воздуха в помещении. |
| | <ul style="list-style-type: none"> • Убедитесь, что агрегат питается от однофазной сети с напряжением 230 В. Питание от других источников может стать причиной перегрева электрических компонентов и возгорания. ЗАПРЕЩЕНО |

УКАЗАНИЯ ПО ТРАНСПОРТИРОВАНИЮ И ТЕХНИЧЕСКОМУ ОБСЛУЖИВАНИЮ

| | |
|---|--|
| ВНИМАНИЕ! | <ul style="list-style-type: none"> • При возникновении аварийной ситуации (например, появлении запаха гари) отключите агрегат, выньте вилку из розетки или выключите автоматический выключатель. Свяжитесь с представителем нашей компании. Продолжение работы после обнаружения неисправности может стать причиной выхода агрегата из строя, короткого замыкания или возгорания. "ОТКЛЮЧИТЕ" |
| | <ul style="list-style-type: none"> • Свяжитесь с представителем нашей компании для проведения технического обслуживания. Ненадлежащим образом самостоятельно проведенное техническое обслуживание может стать причиной поражения электрическим током или возгорания. |
| | <ul style="list-style-type: none"> • Для транспортирования или повторной установки агрегата свяжитесь с представителем нашей компании. Ненадлежащим образом самостоятельно проведенное транспортирование или установка агрегата может стать причиной поражения электрическим током или возгорания. |
| | <ul style="list-style-type: none"> • Не стойте длительное время в потоке воздуха от агрегата. ЗАПРЕЩЕНО |
| | <ul style="list-style-type: none"> • Запрещается для подключения к источнику питания использовать удлинитель или подключать к одному источнику несколько потребителей. Кроме того, во избежание натяжения кабель питания должен иметь запас по длине. Невыполнение данного требования может стать причиной поражения электрическим током, повышенного тепловыделения или возгорания. ЗАПРЕЩЕНО |
| | <ul style="list-style-type: none"> • Запрещается связывать кабель питания в узел, дергать, ставить на него тяжести, нагревать, подвергать механической обработке или зажимать между предметами. Это может стать причиной обрыва кабеля. Использование поврежденных кабелей может стать причиной поражения электрическим током или возгорания. ЗАПРЕЩЕНО |
| ЗАПРЕЩЕНО <ul style="list-style-type: none"> • Запрещается вставлять в воздуховыпускное или воздухозаборное отверстие посторонние предметы (например тонкие стержни), так как их контакт с вращающимся на высокой скорости вентилятором может стать причиной травмы. | |

УКАЗАНИЯ ПО ЭКСПЛУАТАЦИИ

| | |
|--|---|
|  ВНИМАНИЕ! | <ul style="list-style-type: none"> Запрещается использовать такие проводники, как плавкая проволока, это может стать причиной несчастных случаев.  ЗАПРЕЩЕНО |
| | <ul style="list-style-type: none"> Во время грозы необходимо отключить агрегат, вынуть вилку из розетки или отключить автоматический выключатель.  "ОТКЛЮЧИТЕ" |
| | <ul style="list-style-type: none"> Запрещается оставлять аэрозольные баллончики и горючие вещества на расстоянии ближе одного метра от воздуховыпускного отверстия внутреннего или наружного блока. Повышение давления в аэрозольном баллоне в результате нагревания горячим воздухом может стать причиной взрыва.  ЗАПРЕЩЕНО |
|  ОСТОРОЖНО! | <ul style="list-style-type: none"> Использовать агрегат допускается только в целях, указанных производителем.  ЗАПРЕЩЕНО |
| | <ul style="list-style-type: none"> Запрещается работать с агрегатом влажными руками, это может стать причиной несчастного случая.  НЕ КАСАЙТЕСЬ ВЛАЖНЫМИ РУКАМИ |
| | <ul style="list-style-type: none"> При работах с агрегатом с использованием горелки, следует регулярно проветривать помещение во избежание кислородной недостаточности.  ВАЖНОЕ ТРЕБОВАНИЕ  |
| | <ul style="list-style-type: none"> Не направляйте струю холодного воздуха из кондиционера на такое тепловое оборудование, как электрические плиты или печи, так как это может снизить их производительность.  ЗАПРЕЩЕНО |
| | <ul style="list-style-type: none"> Убедитесь, что наружная опорная рама установлена надежно, прочно закреплена и не имеет дефектов. Несоблюдение данного требования может стать причиной травм в результате падения наружного блока.  ЗАПРЕЩЕНО |
| | <ul style="list-style-type: none"> Запрещается мыть агрегат или устанавливать на внутренний блок емкости с водой, например, вазы. Возникающие утечки электрического тока могут стать причиной поражения электрическим током.  ЗАПРЕЩЕНО |
| | <ul style="list-style-type: none"> Не направляйте струю воздуха из кондиционера на растения или животных, так как это отрицательно влияет на их самочувствие.  ЗАПРЕЩЕНО |
| | <ul style="list-style-type: none"> Не вставляйте на наружный блок и не ставьте на него посторонние предметы.  ЗАПРЕЩЕНО |
| | <ul style="list-style-type: none"> Если в помещении, в котором включен кондиционер, открыто окно или дверь (относительная влажность воздуха всегда выше 80 %) и направляющая заслонка агрегата длительное время направлена вниз или покачивается, то на ней возможно образование конденсата, который будет капать вниз. Это может привести к повреждению мебели. Поэтому не используйте кондиционер в таких условиях длительное время.  ЗАПРЕЩЕНО |
| | <ul style="list-style-type: none"> Если потребность помещения в охлаждении или обогреве выше производительности агрегата (например: в помещении находится много людей, используется нагревательное оборудование и т. д.), то обеспечить заданную температуру невозможно.  ЗАПРЕЩЕНО |
| | <ul style="list-style-type: none"> Чистка данного оборудования, особенно внутреннего блока, должна проводиться только квалифицированным специалистом. Свяжитесь с представителем нашей компании. Использование растворителей или подобных средств может повредить пластмассовые компоненты агрегата или засорить систему отвода конденсата, что может стать причиной поражения электрическим током в результате утечек воды.  ЗАПРЕЩЕНО |
| | <ul style="list-style-type: none"> Не просовывайте руки в воздуховыпускное отверстие, не прикасайтесь к днищу или алюминиевым ребрам наружного блока. Это может стать причиной травмы.  НЕ ПРИКАСАЙТЕСЬ  |
| | <ul style="list-style-type: none"> Не прикасайтесь к трубам холодильного контура и клапанам. Возможно получение ожогов.  НЕ ПРИКАСАЙТЕСЬ  |
| <ul style="list-style-type: none"> Запрещается пользоваться данным агрегатом детям или инвалидам, если они соответствующим образом не проинструктированы квалифицированным специалистом по безопасной эксплуатации агрегата. Не позволяйте детям играть с агрегатом. | |

ОБОЗНАЧЕНИЕ И ФУНКЦИИ КОМПОНЕНТОВ

ВНУТРЕННИЙ БЛОК

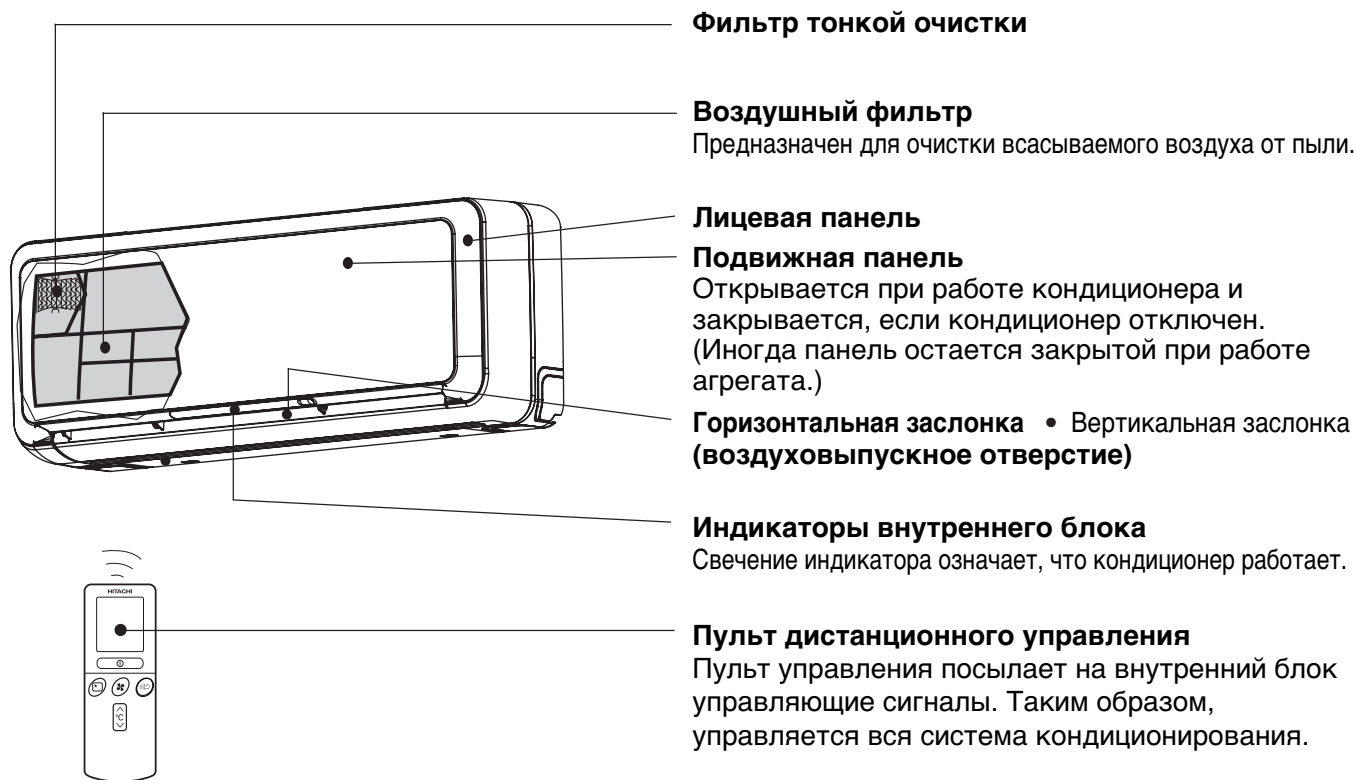

РУССКИЙ

НАРУЖНЫЙ БЛОК

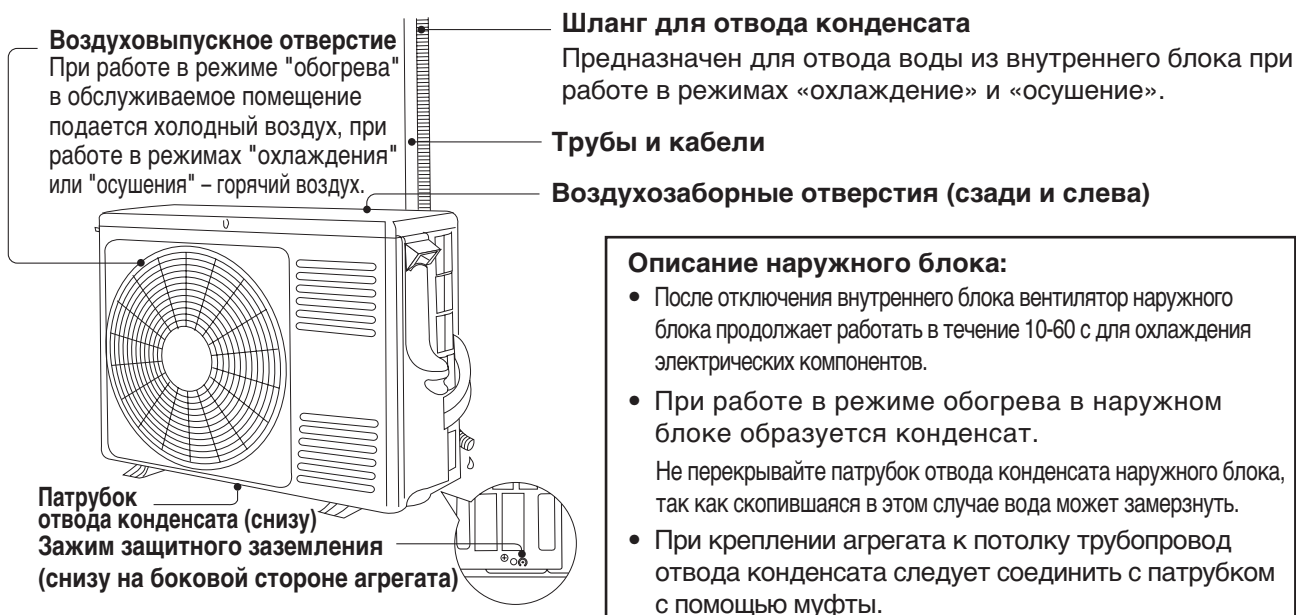

МОДЕЛИ И РАЗМЕРЫ

| МОДЕЛЬ | ШИРИНА (мм) | ВЫСОТА (мм) | ГЛУБИНА (мм) |
|----------------------|-------------|-------------|--------------|
| RAS-10SH1, RAS-14SH1 | 795 | 295 | 198 |
| RAC-10SH1, RAC-14SH1 | 750 | 548 | 288 |

ИНДИКАТОРЫ ВНУТРЕННЕГО БЛОКА

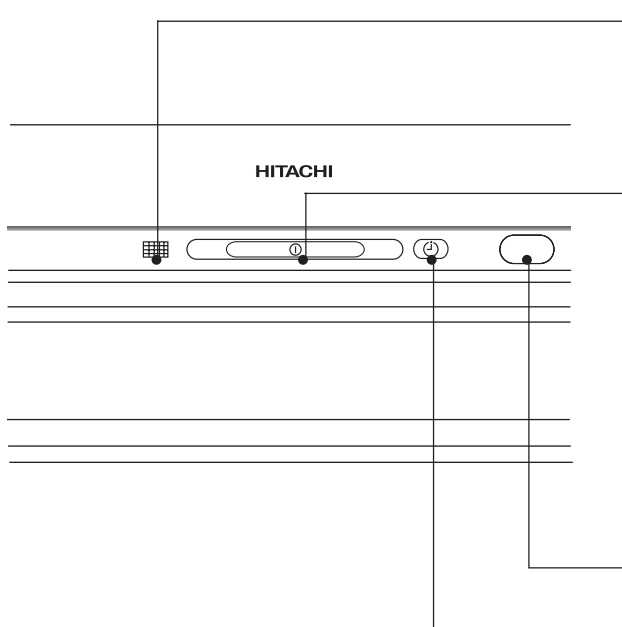

ИНДИКАТОР ЗАГРЯЗНЕННОСТИ ФИЛЬТРА

Индикатор загорается через каждые 200 часов работы кондиционера, сигнализируя о необходимости очистить ФИЛЬТР.

ИНДИКАТОР ФУНКЦИОНИРОВАНИЯ

Индикатор светится во время работы кондиционера. ИНДИКАТОР ФУНКЦИОНИРОВАНИЯ может мигать при работе кондиционера в режиме обогрева в следующих случаях:

(1) В режиме предварительного нагрева

В течение 2-3 минут после включения агрегата.

(2) В режиме оттаивания

Если на теплообменнике наружного блока образуется лед, то агрегат будет переключаться в режим оттаивания каждый час на 5-10 минут.

ПРИЕМНИК СИГНАЛОВ

ИНДИКАТОР РАБОТЫ ПО ТАЙМЕРУ

Индикатор светится при работе кондиционера по таймеру.

ИНДИКАТОРЫ РАБОТЫ

1. Как открыть лицевую панель

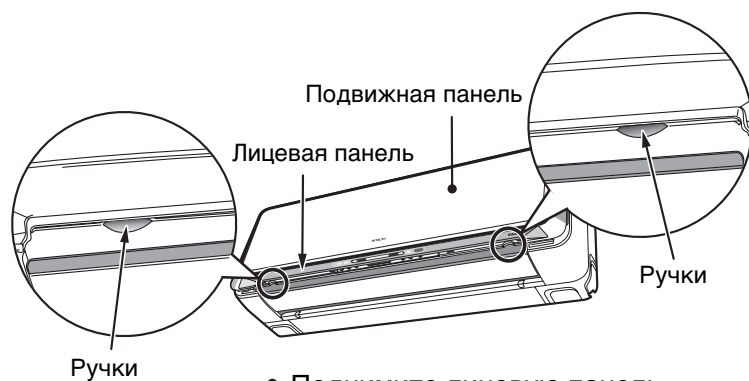

- Поднимите лицевую панель.

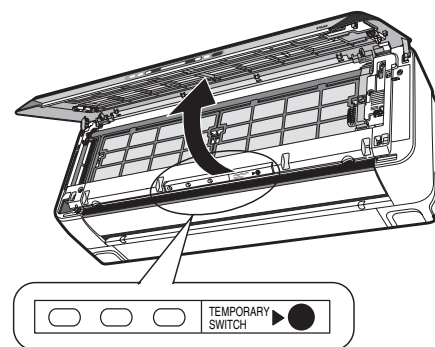

- Запрещается фиксировать подвижную панель, если лицевая панель открыта или закрыта.

АВАРИЙНЫЙ ВЫКЛЮЧАТЕЛЬ

Предназначен для включения и отключения агрегата, если пульт дистанционного управления неисправен.

- При нажатии аварийного выключателя кондиционер включится в том же режиме, в котором он работал перед отключением.
- При нажатии запасного выключателя после отсоединения и последующего подключения к сети питания кондиционер включится в автоматическом режиме.

⚠ ОСТОРОЖНО!

- Запрещается открывать или закрывать подвижную панель вручную. Открывание или закрывание подвижной панели вручную может стать причиной неисправности агрегата. (Подвижная панель закрывается и открывается автоматически при подключении или отключении от сети питания, независимо от того, работает кондиционер или нет.)

2. Как закрыть лицевую панель

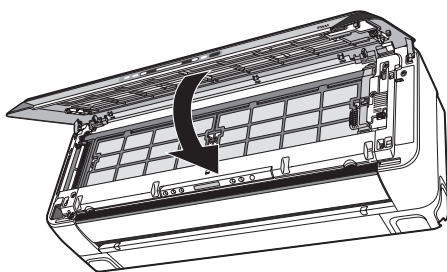

- Опустите панель вниз.

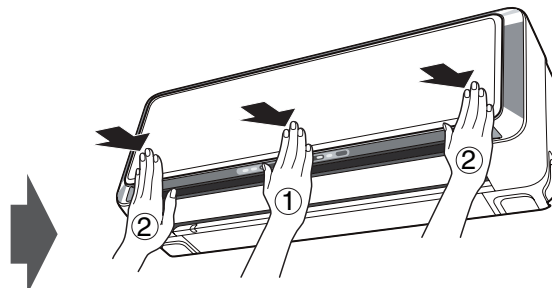

- Сначала надавите на левую и правую части лицевой панели, затем надавите на центральную часть до щелчка.

▲ ОСТОРОЖНО!

- Если крепления панели шатаются, то она может сорваться и упасть.
- Открывать панель следует без чрезмерных усилий.
Частое открывание и закрывание панели может привести к выходу ее из строя.

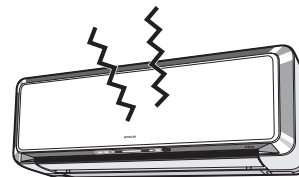

Примечание

- Не рекомендуется включать кондиционер в режиме охлаждения, если температура наружного воздуха ниже минус 10 °C (14 °F).
Минимальные и максимальные рабочие температуры для режимов обогрева и охлаждения приведены в таблице.

| | | Охлаждение | | Обогрев | |
|---------------------------------|---------------------------|------------|-------|---------|-------|
| | | Мин. | Макс. | Мин. | Макс. |
| Температура воздуха в помещении | По сухому термометру °C | 21 | 32 | 20 | 27 |
| | По влажному термометру °C | 15 | 23 | 12 | 19 |
| Температура наружного воздуха | По сухому термометру °C | 21 | 43 | 2 | 21 |
| | По влажному термометру °C | 15 | 26 | 1 | 15 |

ОБОЗНАЧЕНИЕ И ФУНКЦИИ КОМПОНЕНТОВ

ПУЛЬТ ДИСТАНЦИОННОГО УПРАВЛЕНИЯ

- Пульт предназначен для управления внутренним блоком. Радиус действия пульта около 7 м. Если освещение в помещении управляется с помощью электронного оборудования, то радиус действия пульта может быть меньше, в некоторых случаях прием управляющих сигналов может быть невозможен. Пульт дистанционного управления можно закрепить на стене с помощью кронштейна. Перед креплением пульта к стене необходимо убедиться, что управление внутренним блоком возможно.
- Будьте предельно осторожны при работе с пультом. Падение пульта или попадание в него воды может снизить мощность излучаемого сигнала.
- После замены батареек внутренний блок первое время будет реагировать на управляющие сигналы с задержкой около 10 с.

Отверстие, через которое излучается сигнал / индикатор передачи сигнала
При передаче управляющего сигнала данное отверстие должно быть направлено на внутренний блок. При передаче сигнала будет мигать соответствующий индикатор.

Дисплей
Отображает уставку температуры в помещении, текущее время, состояние таймера, режим работы и скорость вентилятора.

Кнопка ВКЛ/ОТКЛ.
Нажмите данную кнопку для включения кондиционера. Для отключения агрегата повторно нажмите кнопку.

Кнопка включения ВОЗДУХООЧИСТИТЕЛЯ
Нажмите на данную кнопку для включения режима очистки воздуха.

Кнопка переключения СКОРОСТИ ВЕНТИЛЯТОРА
Используется для переключения скорости вентилятора. Нажатие данной кнопки будет изменять режим работы вентилятора в следующей последовательности: (А) (АВТОМАТИЧЕСКИЙ РЕЖИМ), (H) (ВЫСОКАЯ СКОРОСТЬ), (M) (СРЕДНЯЯ СКОРОСТЬ), (L) (НИЗКАЯ СКОРОСТЬ), (S) (МАЛОШУМНЫЙ РЕЖИМ). (Благодаря данной кнопке для каждого режима работы кондиционера можно подобрать оптимальный режим работы вентилятора.)

Кнопка переключения в НОЧНОЙ РЕЖИМ
Предназначена для переключения кондиционера в ночной режим.

Кнопки настройки ТЕМПЕРАТУРЫ
Используются для увеличения или уменьшения уставки температуры. (Нажмите и удерживайте для быстрого изменения значения.)

Кнопка настройки ВРЕМЕНИ
Предназначена для ввода и проверки текущей даты и времени.

Кнопка «RESET» (сброс)
Нажмите после замены батареек или при обнаружении сбоев в работе агрегата.

Кнопка переключения РЕЖИМОВ РАБОТЫ
Предназначена для выбора режима работы. Нажатие данной кнопки будет изменять режим работы кондиционера в следующей последовательности: (A) (АВТОМАТИЧЕСКИЙ РЕЖИМ), (S) (ОБОГРЕВ), (D) (ОСУШЕНИЕ), (M) (ОХЛАЖДЕНИЕ), (F) (ВЕНТИЛЯЦИЯ).

Кнопка переключения СКОРОСТИ ВЕНТИЛЯТОРА

Кнопка вкл/откл. АВТОМАТИЧЕСКОГО ПОКАЧИВАНИЯ ЗАСЛОНКИ

Кнопка МАКСИМАЛЬНОЙ ПРОИЗВОДИТЕЛЬНОСТИ
Нажмите данную кнопку, чтобы обеспечить максимальную производительности воздушной струи.

Кнопка настройки ТАЙМЕРА
Предназначена для настройки таймера.

Кнопка ОТКЛЮЧЕНИЯ ПО ТАЙМЕРУ Задайте время ОТКЛЮЧЕНИЯ агрегата.

Кнопка ВКЛЮЧЕНИЯ ПО ТАЙМЕРУ Задайте время ВКЛЮЧЕНИЯ агрегата.

Кнопка СОХРАНИЕНИЯ Сохранение настроек таймера.

Кнопка ОТМЕНЫ Отмена настроек таймера.

| | |
|-----|-----------------------------|
| (A) | АВТОМАТИЧЕСКИЙ РЕЖИМ |
| (S) | ОБОГРЕВ |
| (D) | ОСУШЕНИЕ |
| (M) | ОХЛАЖДЕНИЕ |
| (F) | ВЕНТИЛЯЦИЯ |
| (S) | СКОРОСТЬ ВЕНТИЛЯТОРА |
| (S) | МАЛОШУМНЫЙ РЕЖИМ |
| (L) | НИЗКАЯ СКОРОСТЬ |
| (M) | СРЕДНЯЯ СКОРОСТЬ |
| (H) | ВЫСОКАЯ СКОРОСТЬ |
| (*) | НОЧНОЙ РЕЖИМ |
| (O) | ОТКЛ. (ОТМЕНА) |
| (I) | ВКЛ. (СОХРАНЕНИЕ) |
| (P) | ВКЛ/ОТКЛ. |
| (T) | ВРЕМЯ |
| (C) | НАСТРОЙКА ТАЙМЕРА |
| (C) | ВЫБОР ПРОГРАММЫ ТАЙМЕРА |
| (C) | ВКЛЮЧЕНИЕ ПО ТАЙМЕРУ |
| (C) | ОТКЛЮЧЕНИЕ ПО ТАЙМЕРУ |
| (S) | ПОКАЧИВАНИЕ ЗАСЛОНКИ |
| (S) | МАКСИМАЛЬНАЯ ДАЛЬНОБОЙНОСТЬ |
| (S) | ВОЗДУХООЧИСТИТЕЛЬ |

Указания по эксплуатации

- Запрещается оставлять пульт дистанционного управления в следующих местах:
 - в зоне воздействия прямых солнечных лучей
 - рядом с источниками тепла.
- Будьте предельно осторожны при работе с пультом дистанционного управления. Не роняйте его на пол и берегите от попадания внутрь воды.
- После отключения наружного блока его перезапуск возможен только через 3 мин (данное правило не выполняется, если отключить и заново включить выключатель электропитания или извлечь и снова вставить вилку в розетку). Это необходимо для защиты агрегата и не является неисправностью.
- При нажатии кнопки переключения РЕЖИМА РАБОТЫ во время эксплуатации кондиционера, он может отключиться, при этом в целях обеспечения защиты перезапуск осуществится через 3 мин.

РАЗЛИЧНЫЕ ФУНКЦИИ

■ Автоматический перезапуск

- После исчезновения и последующего восстановления питания кондиционер включится автоматически в том же режиме и с тем же направлением потока воздуха, которые были до исчезновения питания. (Если агрегат не будет отключен с помощью пульта управления.)
 - Если потребность в работе кондиционера после восстановления питания отсутствует, то отключите электропитание. При включении автоматического выключателя кондиционер автоматически включится в том же режиме и с тем же направлением потока воздуха, которые были при отключении.
- Примечание: 1. Если функцию автоматического пуска необходимо отключить, обратитесь к представителю нашей компании.
2. Функция автоматического пуска отключается, если кондиционер управляется по таймеру.

АВТОМАТИЧЕСКИЙ РЕЖИМ РАБОТЫ

Режим работы кондиционера (ОБОГРЕВ или ОХЛАЖДЕНИЕ) выбирается автоматически, в зависимости от температуры в помещении. При изменении температуры в помещении меняется режим работы агрегата.

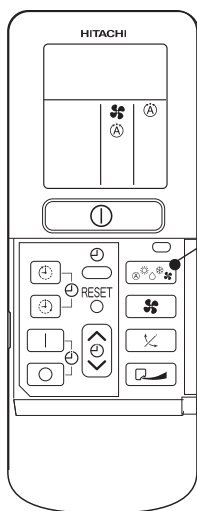

Нажимайте кнопку переключения РЕЖИМОВ РАБОТЫ до тех пор, пока на дисплее не появится символ (АВТОМАТИЧЕСКИЙ РЕЖИМ).

- В АВТОМАТИЧЕСКОМ РЕЖИМЕ работы кондиционер переключается в режим ОХЛАЖДЕНИЯ или ОБОГРЕВА в зависимости от текущей температуры в помещении.
- При первом включении в АВТОМАТИЧЕСКОМ РЕЖИМЕ кондиционер определит текущую температуру в помещении и переключится в соответствующий режим работы.
- Как только температура в помещении достигнет уставки, кондиционер переключится в режим ожидания. Если температура в помещении изменится, кондиционер переключится в соответствующий режим работы (охлаждение или обогрев), чтобы вновь обеспечить соответствие температуры в помещении уставке. Зона нечувствительности при работе в режиме ожидания составляет $\pm 3\text{ }^{\circ}\text{C}$.
- При автоматическом переключении в режим, не соответствующий потребности, переключите режим работы кондиционера вручную (обогрев, осушение, охлаждение или вентиляция).

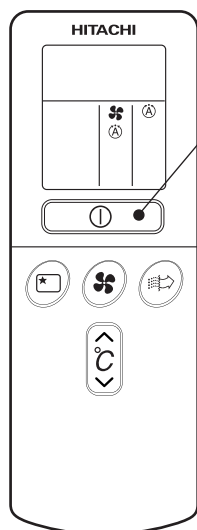

**ВКЛ.
ОТКЛ.**

Нажмите кнопку (ВКЛ./ОТКЛ.)

Включение кондиционера будет сопровождаться звуковым сигналом. Для отключения режима нажмите кнопку еще раз.

- Настройки кондиционера автоматически сохраняются в памяти пульта дистанционного управления, поэтому в следующий раз достаточно просто включить кондиционер кнопкой (ВКЛ./ОТКЛ.).

Уставку температуры можно скорректировать в пределах $3\text{ }^{\circ}\text{C}$.

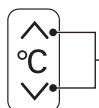

При нажатии кнопки настройки ТЕМПЕРАТУРЫ температура изменится на $1\text{ }^{\circ}\text{C}$.

- Уставка и текущая температура в помещении могут изменяться в зависимости от окружающих условий.

Вентилятор может работать в АВТОМАТИЧЕСКОМ РЕЖИМЕ или на НИЗКОЙ скорости, для выбора нажмите кнопку (СКОРОСТЬ ВЕНТИЛЯТОРА).

РЕЖИМ ОБОГРЕВА

- Кондиционер используется для обогрева помещения, если температура наружного воздуха опускается ниже 21 °С. Работа в режиме обогрева при температуре наружного воздуха выше 21 °С невозможна (функция защиты агрегата).
- Для обеспечения надежности не рекомендуется использовать кондиционер при температуре наружного воздуха ниже минус 20 °С.

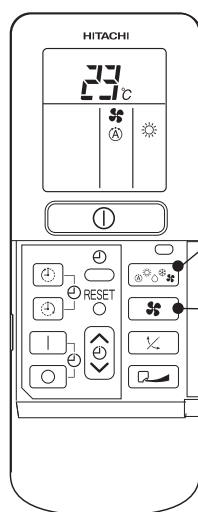

1

Нажимайте кнопку переключения РЕЖИМОВ РАБОТЫ до тех пор, пока на дисплее не появится символ ☀ (ОБОГРЕВ).

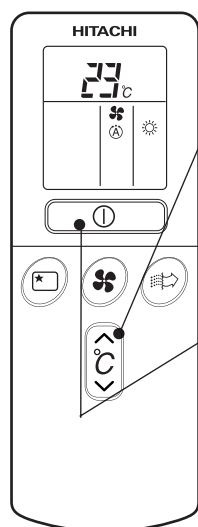

2

Задайте СКОРОСТЬ ВЕНТИЛЯТОРА кнопкой **☪** (СКОРОСТЬ ВЕНТИЛЯТОРА) (на дисплее высветится соответствующий индикатор).

- ☪ (АВТОМАТИЧЕСКИЙ РЕЖИМ): Скорость вентилятора изменяется автоматически в зависимости от температуры подаваемого в помещение воздуха.
- ☪ (ВЫСОКАЯ СКОРОСТЬ): Экономичное решение при необходимости быстрого обогрева помещения. Первое время после включения возможно ощущение холода.
- ☪ (СРЕДНЯЯ СКОРОСТЬ): Низкий уровень шума.
- ☪ (НИЗКАЯ СКОРОСТЬ): Очень низкий уровень шума.
- ☪ (МАЛОШУМНЫЙ РЕЖИМ): Особо низкий уровень шума.

3

Задайте уставку кнопками настройки ТЕМПЕРАТУРЫ (уставка высветится на дисплее).

Уставка и текущая температура в помещении могут изменяться в зависимости от окружающих условий.

ВКЛ.
ОТКЛ.

Нажмите кнопку **Ⓜ** (ВКЛ./ОТКЛ.) Включение кондиционера в режиме обогрева будет сопровождаться звуковым сигналом. Для отключения режима нажмите кнопку еще раз.

- Настройки кондиционера автоматически сохраняются в памяти пульта дистанционного управления, поэтому в следующий раз достаточно просто включить кондиционер кнопкой **Ⓜ** (ВКЛ./ОТКЛ.).

■ Оттаивание

Если на теплообменнике наружного блока образуется лед, то агрегат будет переключаться в режим оттаивания каждый час на 5-10 минут.

Во время режима оттаивания индикатор работы мигает в следующем режиме: 3 с светится, 0,5 с отключен.

Максимальная длительность режима оттаивания составляет 20 мин.

(Если длина использованных труб превышает стандартную, то на них возможно образование льда.)

РЕЖИМ ОСУШЕНИЯ

Кондиционер используется для осушения, если температура в помещении выше 16 °С. При температуре ниже 15 °С работа в режиме осушения невозможна.

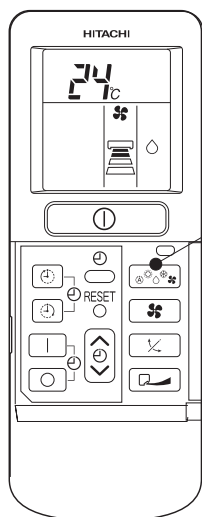

1

Нажимайте кнопку переключения РЕЖИМОВ РАБОТЫ до тех пор, пока на дисплее не появится символ  (ОСУШЕНИЕ). Вентилятор может работать либо на НИЗКОЙ СКОРОСТИ, либо в МАЛОШУМНОМ РЕЖИМЕ.

2

Задайте уставку кнопками настройки ТЕМПЕРАТУРЫ (уставка высветится на дисплее).

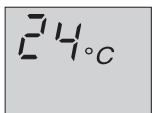

При работе кондиционера в режиме осушения рекомендуется задавать уставку в диапазоне от 20 до 26 °С.

ВКЛ.
ОТКЛ.

Нажмите кнопку  (ВКЛ./ОТКЛ.). Включение кондиционера в режиме осушения будет сопровождаться звуковым сигналом. Для отключения режима нажмите кнопку еще раз.

- Настройки кондиционера автоматически сохраняются в памяти пульта дистанционного управления, поэтому в следующий раз достаточно просто включить кондиционер кнопкой  (ВКЛ./ОТКЛ.).

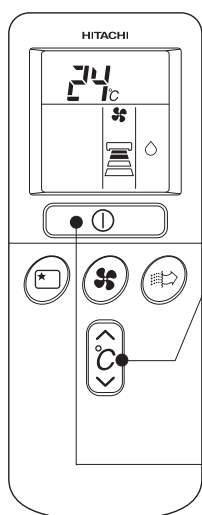

■ Осушение

- Если температура в помещении выше уставки: кондиционер будет осушать воздух, снижая температуру в помещении до уставки.
Если температура в помещении ниже уставки: кондиционер начнет осушать воздух, когда температура в помещении немного превысит уставку (зависит от значения уставки). Работа кондиционера в данном режиме прекратится (внутренний блок перестанет подавать воздух), как только температура в помещении опустится ниже уставки.
- В зависимости от количества людей в помещении или других условий температура в помещении может достичь или не достичь уставки.

РЕЖИМ ОХЛАЖДЕНИЯ

Кондиционер используется для охлаждения помещения, если температура наружного воздуха находится в диапазоне от минус 10 до 42 °С. При высокой влажности воздуха в помещении (выше 80 %) на воздуховыпускной решетке внутреннего блока может образоваться конденсат.

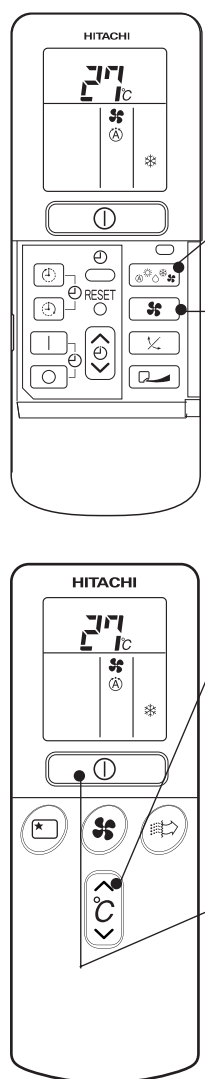

1 Нажимайте кнопку переключения РЕЖИМОВ РАБОТЫ до тех пор, пока на дисплее не появится символ * (ОХЛАЖДЕНИЕ).

2 Задайте СКОРОСТЬ ВЕНТИЛЯТОРА кнопкой * (СКОРОСТЬ ВЕНТИЛЯТОРА) (на дисплее высветится соответствующий индикатор).

- Ⓐ (АВТОМАТИЧЕСКИЙ РЕЖИМ): Вентилятор будет работать на ВЫСОКОЙ СКОРОСТИ до тех пор, пока температура в помещении не достигнет уставки, после этого он автоматически переключится на СРЕДНЮЮ СКОРОСТЬ.
- ☼ (ВЫСОКАЯ СКОРОСТЬ): Экономичное решение при необходимости быстрого охлаждения помещения.
- ☼ (СРЕДНЯЯ СКОРОСТЬ): Низкий уровень шума.
- ☼ (НИЗКАЯ СКОРОСТЬ): Очень низкий уровень шума.
- ☼ (МАЛОШУМНЫЙ РЕЖИМ): Особо низкий уровень шума.

3 Задайте уставку кнопками настройки ТЕМПЕРАТУРЫ (уставка высветится на дисплее).

Уставка и текущая температура в помещении могут изменяться в зависимости от окружающих условий.

Нажмите кнопку ① (ВКЛ./ОТКЛ.). Включение кондиционера в режиме охлаждения будет сопровождаться звуковым сигналом. Для отключения режима нажмите кнопку еще раз. Кондиционер не будет работать в режиме охлаждения, если температура в помещении ниже уставки (даже если светится индикатор работы ①). Кондиционер включится в режиме охлаждения, как только температура в помещении превысит уставку.

**ВКЛ.
ОТКЛ.**

■ Настройки кондиционера автоматически сохраняются в памяти пульта дистанционного управления, поэтому в следующий раз достаточно просто включить кондиционер кнопкой ① (ВКЛ./ОТКЛ.).

РЕЖИМ ВЕНТИЛЯЦИИ

Кондиционер можно использовать в качестве вентилятора. Данный режим используется для просушивания внутренних компонентов внутреннего блока по завершении сезона работы в режиме охлаждения.

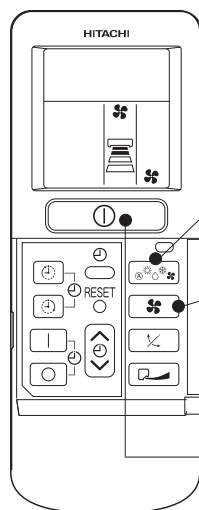

1

Нажимайте кнопку переключения РЕЖИМОВ РАБОТЫ до тех пор, пока на дисплее не появится символ (ВЕНТИЛЯЦИЯ).

2

Нажмите кнопку (СКОРОСТЬ ВЕНТИЛЯТОРА).



(ВЫСОКАЯ СКОРОСТЬ) : Сильный поток воздуха.



(СРЕДНЯЯ СКОРОСТЬ) : Низкий уровень шума.



(НИЗКАЯ СКОРОСТЬ) : Очень низкий уровень шума.



(МАЛОШУМНЫЙ РЕЖИМ) : Особо низкий уровень шума.

**ВКЛ.
ОТКЛ.**

Нажмите кнопку (ВКЛ./ОТКЛ.). Включение кондиционера в режиме «вентиляция» будет сопровождаться звуковым сигналом. Для отключения режима нажмите кнопку еще раз.

СКОРОСТЬ ВЕНТИЛЯТОРА В АВТОМАТИЧЕСКОМ РЕЖИМЕ

..... Работа вентилятора в АВТОМАТИЧЕСКОМ РЕЖИМЕ при работе кондиционера в режиме охлаждения или обогрева означает следующее:

| | |
|------------------|---|
| Режим обогрева | <ul style="list-style-type: none"> ● Скорость вентилятора изменяется автоматически в зависимости от температуры подаваемого в помещение воздуха. ● При высокой разности между температурой в помещении и уставкой, вентилятор переключается на ВЫСОКУЮ СКОРОСТЬ. ● Когда температура в помещении достигает уставки, вентилятор автоматически переключается на НИЗКУЮ СКОРОСТЬ. |
| Режим охлаждения | <ul style="list-style-type: none"> ● При высокой разности между температурой в помещении и уставкой, вентилятор переключается на ВЫСОКУЮ СКОРОСТЬ. ● Когда температура в помещении достигает уставки, кондиционер переключается в режим, в котором скорость вентилятора и температура в помещении изменяется таким образом, чтобы обеспечить комфортное охлаждение. |

МАКСИМАЛЬНАЯ ПРОИЗВОДИТЕЛЬНОСТЬ

- Во время работы кондиционера нажмите кнопку для переключения в режим, в котором направление подачи и скорость потока воздуха изменяются таким образом, чтобы обеспечить максимальную дальность струи. (При работе кондиционера в режиме охлаждения, направление подачи и скорость потока воздуха вернутся к первоначальным настройкам через 3 часа).
 - Нажатие кнопки (МАКСИМАЛЬНАЯ ДАЛЬНОБОЙНОСТЬ) при работе заслонки в режиме ПОКАЧИВАНИЯ отменяет режим ПОКАЧИВАНИЯ и активирует режим МАКСИМАЛЬНОЙ ДАЛЬНОБОЙНОСТИ.
 - Нажатие кнопки (ПОКАЧИВАНИЕ ЗАСЛОНКИ) при работе кондиционера в режиме МАКСИМАЛЬНОЙ ДАЛЬНОБОЙНОСТИ струи воздуха отменяет режим МАКСИМАЛЬНОЙ ДАЛЬНОБОЙНОСТИ и активирует режим ПОКАЧИВАНИЯ ЗАСЛОНКИ.
 - Если горизонтальная заслонка установлена под определенным углом, то нажатие кнопки (МАКСИМАЛЬНАЯ ДАЛЬНОБОЙНОСТЬ) изменит положение заслонки таким образом, чтобы обеспечить МАКСИМАЛЬНУЮ ДАЛЬНОБОЙНОСТЬ.
 - После изменения положения горизонтальной заслонки, подача воздуха возможна непосредственно в сторону находящихся в помещении людей.
- Если кондиционер находится в режиме ожидания, то нажатие кнопки на несколько минут активирует режим осушения. Это устранит неприятные запахи от теплообменника внутреннего блока.

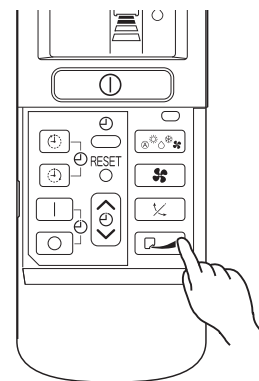

РЕЖИМ ОЧИСТКИ ВОЗДУХА

Используйте данный режим, чтобы очистить воздух и сделать его более приятным.

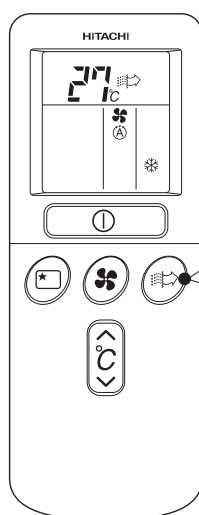

1

Нажмите кнопку .

- Кондиционер включится в одном из режимов, на дисплее высветятся соответствующие индикаторы.
- Внутренний блок будет генерировать отрицательные ионы, связывающие микроскопические частицы пыли.

2

Для отключения режима очистки воздуха нажмите кнопку  еще раз.

РЕГУЛИРОВАНИЕ ЗАСЛОНКИ

1

Изменение направления подачи обработанного воздуха по вертикали.

Горизонтальная заслонка автоматически устанавливается в положение, оптимально подходящее для каждого режима работы кондиционера. Переключение заслонки в режим покачивания или задание определенного угла подачи воздуха осуществляется кнопкой "  (ПОКАЧИВАНИЕ ЗАСЛОНКИ)".

- Однократное нажатие кнопки "  (ПОКАЧИВАНИЕ ЗАСЛОНКИ)" переключит горизонтальную заслонку в режим покачивания. При повторном нажатии данной кнопки заслонка остановится в положении, в котором она находилась в момент нажатия. До момента начала движения заслонки может пройти несколько секунд (около 6 с).
- Рекомендуемые диапазоны изменения положения заслонки приведены на рисунках справа.
- При отключении кондиционера горизонтальная заслонка перемещается в положение, при котором воздуховыпускное отверстие закрывается.

⚠ ОСТОРОЖНО!

- При работе кондиционера в режиме охлаждения не рекомендуется активировать режим покачивания заслонки на длительное время. На горизонтальной заслонке может образоваться конденсат, который будет стекать вниз.

2

Изменение направления подачи обработанного воздуха по горизонтали. Возьмитесь за вертикальную заслонку, как указано на рисунке, и установите ее в требуемое положение.

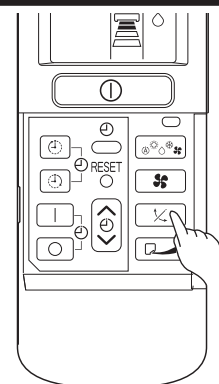
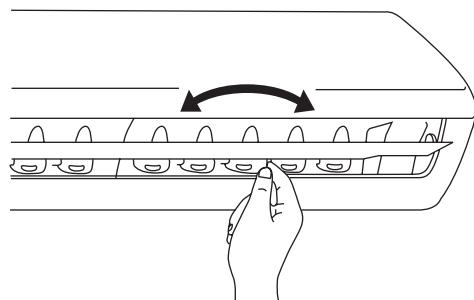

Режим охлаждения и осушения

Настройка по вертикали

около 15°

около 60°

Режим обогрева

Настройка по вертикали

около 45°

около 30°

НАСТРОЙКА ТАЙМЕРА НОЧНОГО РЕЖИМА

Установите текущее время, если это не было сделано ранее (см. указания по установке текущего времени).
Нажмите кнопку  (НОЧНОЙ РЕЖИМ), показания дисплея будут меняться указанным ниже образом.

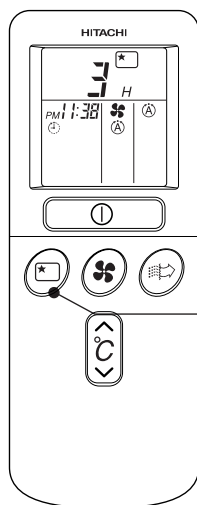

Таймер
ночного
режима

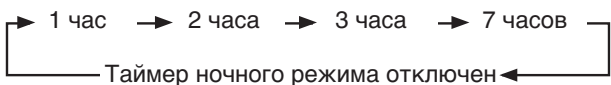
| Режим | Индикация |
|-----------------------|--|
| Таймер ночного режима |  |

Таймер ночного режима: Кондиционер будет работать в течение заданного времени, после чего отключится.
Направьте пульт дистанционного управления на внутренний блок и нажмите кнопку НОЧНОЙ РЕЖИМА.
Настройки таймера отобразятся на дисплее пульта дистанционного управления. Включение индикатора работы ТАЙМЕРА будет сопровождаться звуковым сигналом от внутреннего блока. Если таймер ночного режима активирован, то на дисплее будет отображаться время отключения кондиционера.



Пример: при установке таймера на 3 часа в 23:38 кондиционер отключится в 2:38.



Кондиционер может отключаться и включаться по таймеру.

1 Включение по таймеру.

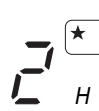

2 Нажмите кнопку  (НОЧНОЙ РЕЖИМ) и настройте таймер ночного режима.



Для режима обогрева:
В данном случае, кондиционер отключится через 2 часа (в 1:38) и включится в 6:00.

Отмена настроек таймера

Направьте пульт дистанционного управления на внутренний блок и нажмите кнопку  (ОТМЕНА).

Индикатор  (СОХРАНЕНИЕ) погаснет со звуковым сигналом, также погаснет индикатор работы таймера  (ТАЙМЕР) на внутреннем блоке.

НАСТРОЙКА ТАЙМЕРА

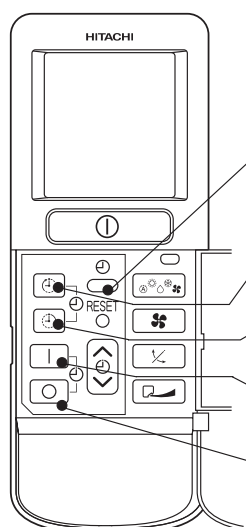

Время

После замены батареек;

1 Нажмите кнопку (ВРЕМЯ).



ОТКЛЮЧЕНИЕ по таймеру

1 Нажмите кнопку (ОТКЛЮЧЕНИЕ ПО ТАЙМЕРУ). На дисплее замигает индикатор (ОТКЛ.).

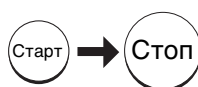

Установите время отключения кондиционера.

ВКЛЮЧЕНИЕ по таймеру

- Установите время включения по таймеру.

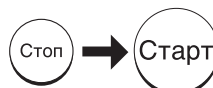

1 Нажмите кнопку (ВКЛЮЧЕНИЕ ПО ТАЙМЕРУ), на дисплее замигает индикатор (ВКЛ.).



ВКЛЮЧЕНИЕ/ОТКЛЮЧЕНИЕ по таймеру

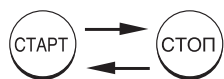

- Включение и отключение кондиционера произойдет в установленное время.
- Действие, время которого ближе, осуществится первым.
- Последовательность действий обозначена на дисплее стрелкой.

1 Нажмите кнопку (ВКЛ./ОТКЛ. ПО ТАЙМЕРУ), на дисплее замигает индикатор (ОТКЛ.).



2 Установите время отключения с помощью кнопки настройки ТАЙМЕРА. Нажмите кнопку I (СОХРАНЕНИЕ).

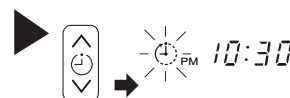

3 Нажмите кнопку (ВКЛ. ПО ТАЙМЕРУ), при этом индикатор (ОТКЛ.) будет гореть ровным светом, а индикатор (ВКЛ.) будет мигать.

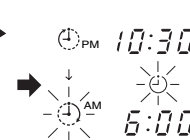

Отмена настроек таймера

Направьте пульт дистанционного управления на внутренний блок и нажмите кнопку (ОТМЕНА). Индикатор (СОХРАНЕНИЕ) погаснет со звуковым сигналом, также погаснет индикатор работы таймера (ТАЙМЕР) на внутреннем блоке.

ПРИМЕЧАНИЕ

Можно задать только одно время ВКЛЮЧЕНИЯ и одно время ОТКЛЮЧЕНИЯ по таймеру.



2 Нажмите кнопку (ВРЕМЯ).



3 Установите текущее время с помощью кнопки настройки ТАЙМЕРА.



4 Снова нажмите кнопку (ВРЕМЯ).

Цифры, показывающие время, перестанут мигать и станут светиться ровными светом.



- Цифры, обозначающие время, автоматически исчезнут через 10 с.
- Для проверки текущего времени дважды нажмите кнопку (ВРЕМЯ). Теперь настройка времени завершена.

Установка текущего времени на этом завершена.

Пример: текущее время 13:30.

2 Установите время отключения с помощью кнопки настройки ТАЙМЕРА.



3 Направьте пульт дистанционного управления на внутренний блок и нажмите кнопку I (СОХРАНЕНИЕ).

Индикатор (ОТКЛ.) прекратит мигать и станет светиться ровно, начнет светиться индикатор (СОХРАНЕНИЕ). На внутреннем блоке со звуковым сигналом высветится индикатор (ТАЙМЕР).

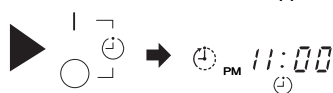

Пример: кондиционер отключится в 23:00.

Теперь настройка времени отключения по таймеру завершена.

2 Установите время включения с помощью кнопки настройки ТАЙМЕРА.



3 Направьте пульт дистанционного управления на внутренний блок и нажмите кнопку I (СОХРАНЕНИЕ).

Индикатор (ВКЛ.) прекратит мигать и станет гореть ровным светом, начнет светиться индикатор (СОХРАНЕНИЕ). На внутреннем блоке со звуковым сигналом высветится индикатор (ТАЙМЕР).



Пример: кондиционер включится в 7:00.

Теперь настройка времени включения по таймеру завершена.

4 Установите время включения с помощью кнопки настройки ТАЙМЕРА.

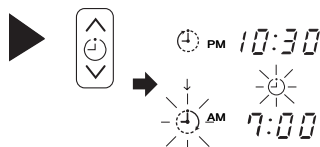

5 Направьте пульт дистанционного управления на внутренний блок и нажмите кнопку I (СОХРАНЕНИЕ).

Индикатор (ВКЛ.) прекратит мигать и станет гореть ровным светом, начнет светиться индикатор (СОХРАНЕНИЕ). На внутреннем блоке со звуковым сигналом высветится индикатор (ТАЙМЕР).

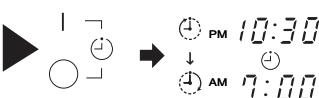

Пример: кондиционер отключится в 22:30 и включится в 7:00. Теперь настройка времени включения/отключения по таймеру завершена.

- Можно задать три режима работы по таймеру: отключение по таймеру, включение по таймеру и включение/отключение по таймеру. Перед настройкой таймера необходимо установить текущее время, так как относительно него отсчитывается время по таймеру.
- Настройки времени автоматически сохраняются в памяти пульта дистанционного управления, поэтому в следующий раз достаточно просто нажать кнопку I (СОХРАНЕНИЕ), чтобы установить те же настройки таймера.



ЗАМЕНА ЭЛЕМЕНТОВ ПИТАНИЯ В ПУЛЬТЕ ДИСТАНЦИОННОГО УПРАВЛЕНИЯ

1 Снимите крышку, как показано на рисунке, и извлеките старые элементы питания.



2 Вставьте новые элементы питания. Положение элементов питания должно соответствовать маркировке на корпусе пульта.

▲ ОСТОРОЖНО!

1. Запрещается одновременно устанавливать новые и старые элементы питания или элементы питания разного типа.
2. Извлеките элементы питания, если пульт дистанционного управления не будет использоваться более 2-3 месяцев.

Надавите и потяните в направлении, указанном стрелкой

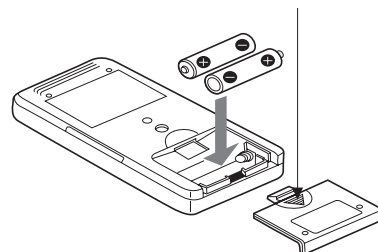

АВАРИЙНЫЙ ВЫКЛЮЧАТЕЛЬ

Если из-за неисправных элементов питания пульт дистанционного управления не работает, используйте данный выключатель для включения и отключения кондиционера.

- Кондиционер включится с настройками, заданными последними. (Агрегат включится в автоматическом режиме непосредственно после включения питания.)

АВТОМАТИЧЕСКИЙ ВЫКЛЮЧАТЕЛЬ

Если кондиционер не будет использоваться длительное время, то отключите автоматический выключатель.

ОПТИМАЛЬНЫЕ УСЛОВИЯ ЭКСПЛУАТАЦИИ

Оптимальная температура воздуха в помещении



⚠ Внимание!
Слишком низкая температура вредна для здоровья, при этом кондиционер потребляет чрезмерное количество электроэнергии.

Повесьте шторы или установите жалюзи

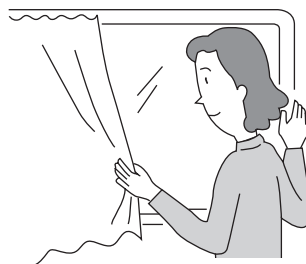

Это снизит количество теплоты, поступающее в помещение через окно.

РУССКИЙ

Вентиляция

⚠ Осторожно!
Не рекомендуется оставлять помещение непроветренным длительное время. Время от времени открывайте окно или дверь, чтобы впустить в помещение свежий воздух.



Эффективное использование таймера

Ложась спать, задайте время ВКЛЮЧЕНИЯ или ОТКЛЮЧЕНИЯ по таймеру, в зависимости от времени, в которое Вы просыпаетесь. Это позволит Вам просыпаться в помещении, в котором создана комфортная температура. Пожалуйста, эффективно используйте таймер.



Не забывайте чистить воздушный фильтр

Загрязненный воздушный фильтр снижает расход воздуха и холодопроизводительность. Во избежание чрезмерного потребления электроэнергии рекомендуется чистить фильтр каждые две недели.



Устанавливайте соответствующую температуру в помещениях, в которых находятся дети

Обратите особое внимание на температуру и направление подачи воздуха в помещениях, где находятся дети или люди преклонного возраста, которым трудно передвигаться.

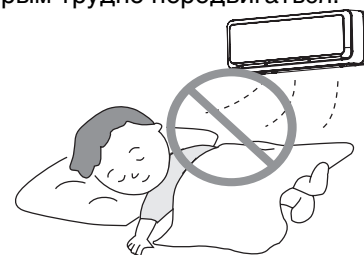

ПРИМЕЧАНИЯ

Кондиционер и источники тепла в помещении

⚠ Осторожно!

Если потребность помещения выше холодопроизводительности агрегата (например: в помещении находится много людей, используется нагревательное оборудование и т. д.), то обеспечить заданную температуру невозможно.

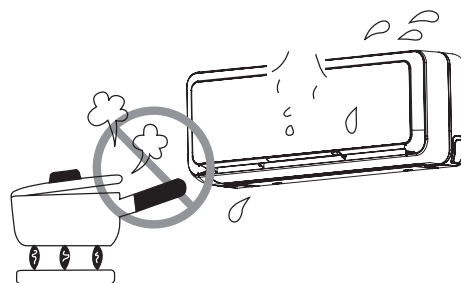

Длительный перерыв в эксплуатации

Если внутренний блок не будет использоваться длительное время, то следует отключить агрегат от сети питания. Если сеть питания подключена, то внутренний блок потребляет около 8 Вт, даже если кондиционер отключен.

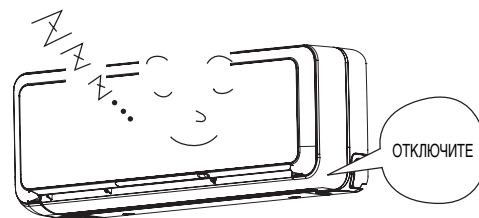

Во время грозы

⚠ Внимание!

Для защиты системы кондиционирования во время грозы отключите агрегат и выньте вилку из розетки.



Помехи от электроаппаратуры

⚠ Осторожно!

Во избежание влияния электромагнитных помех внутренний блок и пульт дистанционного управления следует располагать на расстоянии не менее 1 м от электрооборудования.



УСТАНОВКА ФИЛЬТРОВ ТОНКОЙ ОЧИСТКИ

⚠ ОСТОРОЖНО!

Чистка и техническое обслуживание должны проводить только квалифицированные специалисты. Перед чисткой фильтра отключите кондиционер и отсоедините его от сети питания.

1 Откройте лицевую панель.

- Приподнимите лицевую панель, придерживая ее с двух сторон руками.

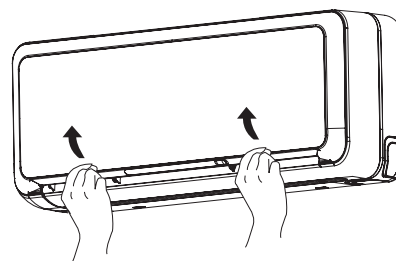

2 Извлеките фильтр.

- Приподнимите фильтр, чтобы освободить из фиксаторов, затем извлеките его.

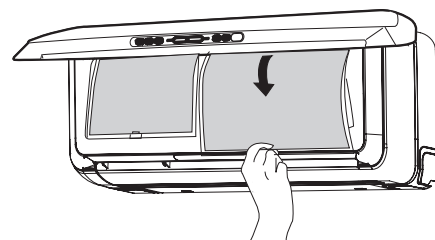

3 Установка фильтра тонкой очистки.

- Установите фильтр тонкой очистки на рамку, аккуратно надавив на обе его стороны до фиксации фильтра.

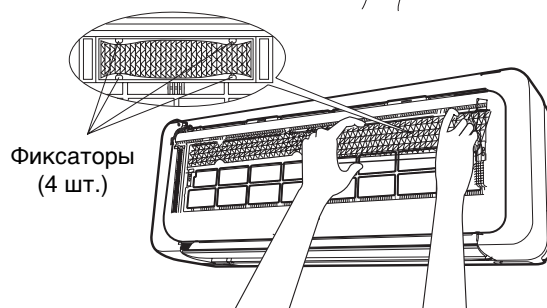

⚠ ОСТОРОЖНО!

Не сгибайте воздушный фильтр, так как это может повредить его структуру.

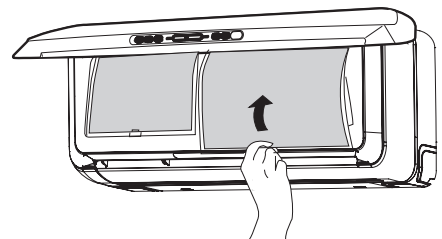

4 Установка фильтра.

- Установите фильтры, убедившись, что поверхность с надписью "FRONT" расположена на лицевой стороне.
- После установки фильтров опустите лицевую панель и закройте ее, надавив в трех местах, обозначенных на рисунке стрелками.

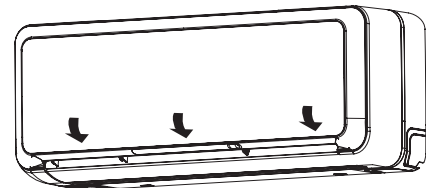

ПРИМЕЧАНИЕ

- Извлечение фильтров тонкой очистки осуществляется так же, как описано выше.
- Использование фильтров тонкой очистки незначительно снижает холодопроизводительность агрегата и скорость охлаждения воздуха в помещении. Поэтому при использовании данных фильтров рекомендуется переключить вентилятор на ВЫСОКУЮ скорость.
- Запрещается использовать кондиционер без фильтров. Внутри агрегата может попасть пыль, которая может стать причиной неисправности.

ТЕХНИЧЕСКОЕ ОБСЛУЖИВАНИЕ

⚠ ОСТОРОЖНО!

Чистка и техническое обслуживание должны проводить только квалифицированные специалисты. Перед чисткой фильтра отключите кондиционер и отсоедините его от сети питания.

1. ВОЗДУШНЫЙ ФИЛЬТР

Очистите фильтр от пыли. Загрязнение фильтра приводит к снижению расхода воздуха и холодопроизводительности. Кроме того, возможно увеличение уровня шума. Порядок очистки фильтра приведен ниже.

ПОРЯДОК ОЧИСТКИ

1

Откройте лицевую панель и извлеките фильтр.

- Аккуратно приподнимите и извлеките фильтр тонкой очистки, закрепленный на раме фильтра.

2

Очистите фильтры от пыли с помощью пылесоса. При сильном загрязнении промойте фильтры под струей воды, используя мягкую щетку. Высушите фильтры, установив их в тень.



3

- Заново установите фильтр тонкой очистки в раму. Установите фильтр на место так, чтобы сторона с надписью "FRONT" находилась с лицевой стороны.
- После установки фильтров опустите лицевую панель и закройте ее, надавив в трех местах, обозначенных на рисунке стрелками.

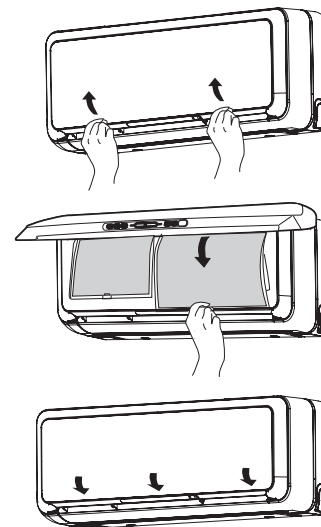

⚠ ОСТОРОЖНО!

- Запрещается промывать фильтр водой, температура которой выше 40 °С. Это может привести к уменьшению размеров фильтра.
- После чистки тщательно удалите капли воды и высушите фильтр в тени; запрещается оставлять фильтр под прямыми лучами солнца. Это может привести к уменьшению размеров фильтра.
- Запрещается использовать мощные средства для чистки фильтра тонкой очистки, так как это может ухудшить его электростатические свойства.

Очистка электрического пылеуловителя

1

Отключите кондиционер с помощью пульта дистанционного управления и отключите его от сети питания (или отключите автоматический выключатель).

3

Удалите пыль с зажимов электрического пылеуловителя с помощью зубной щетки.

- Удалить загрязнения с зажимов можно зубной щеткой (следует использовать сухую зубную щетку).

4

Установите лицевую панель в исходное положение (см. указания на стр. 19), вставьте вилку в розетку (или включите электрический выключатель).

2

Снимите лицевую панель (см. инструкции на стр. 19).

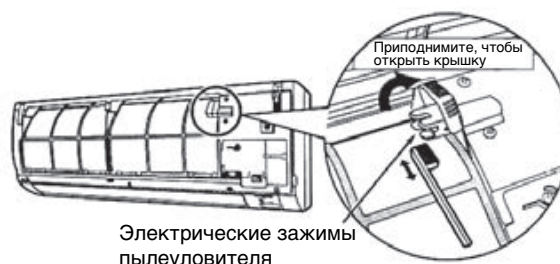

⚠ ОСТОРОЖНО!

- Отключите кондиционер с помощью пульта дистанционного управления и выньте вилку из розетки (или отключите автоматический выключатель).
- Запрещается касаться электрических зажимов, если работает электрический пылеуловитель. Высокое напряжение может стать причиной поражения электрическим током.
- Неукоснительно соблюдайте приведенные указания во избежание попадания воды на зажимы электрического пылеуловителя, так как это может стать причиной поражения электрическим током.



2. Чистка лицевой панели

- Снимите лицевую панель и промойте ее в чистой воде. Чистить панель следует мягкой губкой. После использования нейтральных моющих средств тщательно промойте панель чистой водой.
- Панель, установленную на кондиционере, следует чистить мягкой сухой тканью. Тщательно протрите пульт дистанционного управления мягкой сухой тканью.
- Тщательно удалите воду с панели. Вода, оставшаяся на индикаторах или приемнике сигнала внутреннего блока, может стать причиной неисправностей.

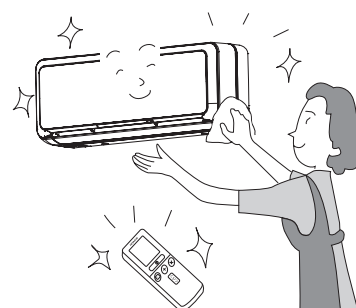
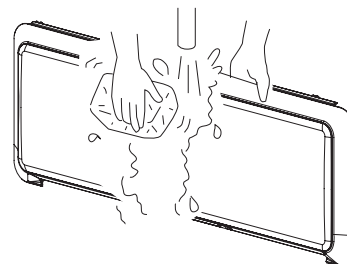

Указание по снятию лицевой панели.
Снимая или устанавливая лицевую панель, прочно держите ее двумя руками.

Снятие лицевой панели

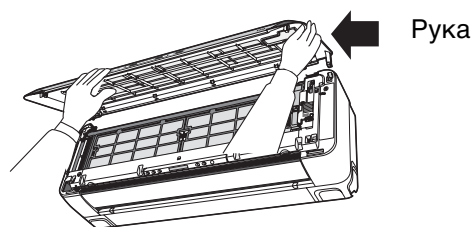

Установка лицевой панели

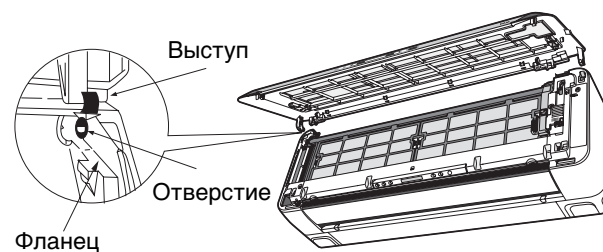

- После того как лицевая панель будет полностью открыта, введите под нее правую руку, затем, медленно закрывая панель, надавите на нее снизу.
- Вставьте выступы с правой и левой стороны панели во **фланцы** внутреннего блока, затем надежно закрепите их в отверстиях.

⚠ ОСТОРОЖНО!

- Попадание воды на корпус агрегата в процессе чистки может вызвать короткое замыкание.
- Запрещается использовать горячую воду (с температурой выше 40 °C), бензин, газолин, кислоты, растворители или щетки, так как это может повредить пластмассовую поверхность и покрытие агрегата.

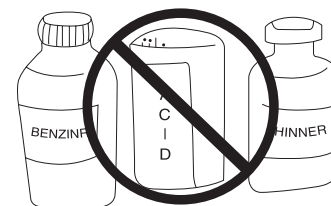



⚠ ОСТОРОЖНО!

Чистку и техническое обслуживание должны проводить только квалифицированные специалисты. Перед чисткой фильтра отключите кондиционер и отсоедините его от сети питания.

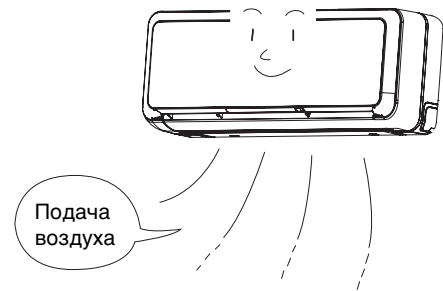

3. ТЕХНИЧЕСКОЕ ОБСЛУЖИВАНИЕ ПЕРЕД ДЛИТЕЛЬНЫМ ПЕРЕРЫВОМ В ЭКСПЛУАТАЦИИ

- Высушите все компоненты агрегата, включив его на полдня в хорошую погоду в режиме  (ВЕНТИЛЯЦИЯ) и переключив вентилятор на **ВЫСОКУЮ** скорость.
- Отключите агрегат от сети питания.

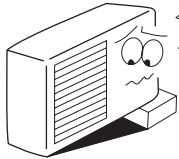

РЕГУЛЯРНЫЕ ПРОВЕРКИ

КАЖДЫЕ ПОЛГОДА ИЛИ ЕЖЕГОДНО КВАЛИФИЦИРОВАННЫЕ СПЕЦИАЛИСТЫ ДОЛЖНЫ ВЫПОЛНЯТЬ СЛЕДУЮЩИЕ ПРОВЕРКИ. СВЯЖИТЕСЬ С ТОРГОВЫМ ПРЕДСТАВИТЕЛЕМ ИЛИ ЦЕНТРОМ ТЕХНИЧЕСКОГО ОБСЛУЖИВАНИЯ.

| | | |
|----------|---|---|
| 1 |  | Убедитесь, что кабель заземления не поврежден и надежно закреплен. |
| 2 |  | Убедитесь, что на опорной раме нет следов коррозии и наружный блок установлен горизонтально и прочно закреплен. |
| 3 |  | Убедитесь, что вилка прочно держится в розетке (убедитесь в надежности контакта). |

ПОСЛЕПРОДАЖНОЕ ОБСЛУЖИВАНИЕ И ГАРАНТИЯ

ПЕРЕД ОБРАЩЕНИЕМ В СЛУЖБУ ТЕХНИЧЕСКОГО ОБСЛУЖИВАНИЯ, ПРОВЕРЬТЕ СЛЕДУЮЩЕЕ:

| НЕИСПРАВНОСТЬ | ПРОВЕРКА |
|---|--|
| <p>Пульт дистанционного управления не передает сигнал.</p> <p>Дисплей пульта управления тусклый или пустой.</p> | <ul style="list-style-type: none"> ● Убедитесь, что не требуется замена элементов питания. ● Убедитесь, что элементы питания установлены с соблюдением полярности. |
| <p>Кондиционер не работает.</p> | <ul style="list-style-type: none"> ● Убедитесь, что предохранители не перегорели. ● Убедитесь, что напряжение питания не слишком низкое и не слишком высокое. ● Убедитесь, что автоматический выключатель включен. ● Убедитесь, что заданный режим не отличается от режимов работы других внутренних блоков. |
| <p>Недостаточная холодопроизводительность.</p> <p>Недостаточная теплопроизводительность.</p> | <ul style="list-style-type: none"> ● Убедитесь, что фильтр не загрязнен. ● Убедитесь, что наружный блок не подвергается воздействию прямых солнечных лучей. ● Убедитесь, что воздух беспрепятственно циркулирует через наружный блок. ● Убедитесь, что окна и двери закрыты, и в помещении отсутствуют источники тепла. ● Убедитесь, что задана соответствующая уставка температуры. ● Убедитесь, что воздухозаборные и воздуховыпускные отверстия внутреннего и наружного блоков не заблокированы. ● Убедитесь, что вентилятор не работает на НИЗКОЙ скорости или в МАЛОШУМНОМ режиме. |

РУССКИЙ

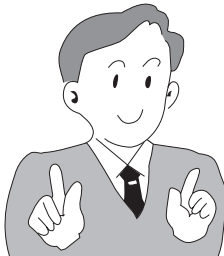

Примечания

- При работе в малoshумном режиме или при отключении могут наблюдаться следующие явления (не являются неисправностью):
 - (1) Шум при протекании хладагента по холодильному контуру.
 - (2) Шум от корпуса вентилятора. Во время работы корпус охладился, а после отключения агрегата плавно нагревается и потрескивает.
- От кондиционера может исходить запах, так как в процессе работы он поглощает такие запахи, как сигаретный дым, запахи еды, косметики и т. д. Для уменьшения интенсивности запахов воздушный фильтр и испаритель следует регулярно чистить.

- Если после проведения указанных выше проверок причина неисправности не обнаружена, то немедленно свяжитесь с торговым представителем. Сообщите представителю компании модель агрегата, серийный номер и дату монтажа. Также сообщите о неисправности.
- Напряжение сети должно соответствовать номинальному, в противном случае возможен выход агрегата из строя или снижение производительности.

ПРИМЕЧАНИЯ

- Поврежденный кабель питания следует заменить исправным кабелем, приобретенным в авторизованном сервисном центре.
- При включении агрегата возможны небольшие колебания яркости установленных в помещении светильников (особенно если они работают не на полной мощности). Это не является неисправностью. Соблюдайте требования местной электроснабжающей компании.

- Подвижная панель не двигается.
 - Убедитесь, что лицевая панель установлена надлежащим образом.

