

# HITACHI

Inspire the Next

## СПЛИТ-СИСТЕМЫ

### ВНУТРЕННИЙ БЛОК / НАРУЖНЫЙ БЛОК

#### МОДЕЛЬ



RAS-10XH1 / RAC-10XH1  
RAS-14XH1 / RAC-14XH1

НАРУЖНЫЙ БЛОК

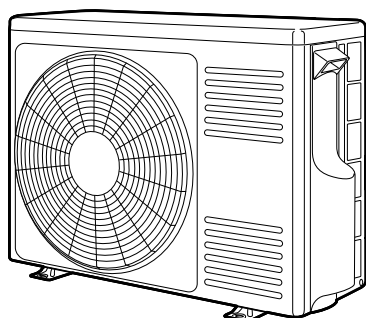

RAC-10XH1  
RAC-14XH1

ВНУТРЕННИЙ БЛОК

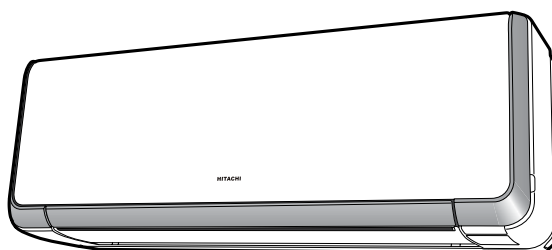

RAS-10XH1  
RAS-14XH1

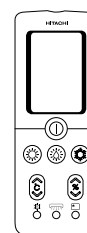

#### Инструкция по эксплуатации

Для достижения наивысшей производительности и обеспечения длительной безаварийной эксплуатации внимательно изучите данную инструкцию по эксплуатации.







# ТЕХНИКА БЕЗОПАСНОСТИ

- Для обеспечения надлежащего использования прибора перед началом работы с ним внимательно ознакомьтесь с разделом «Техника безопасности».
- Тщательно изучите указания, обозначенные символами «**⚠ Внимание!**» и «**⚠ Осторожно!**». Словом «Внимание!» обозначены указания, несоблюдение которых может привести к тяжелой травме вплоть до смертельного исхода. Словом «Осторожно!» обозначены указания, несоблюдение которых может привести к серьезным последствиям. Для обеспечения безопасности строго соблюдайте приведенные указания.
- Символы, используемые для обозначения указаний. (Примеры символов приведены ниже.)



 Данный символ обозначает запрет.	 Данный символ обозначает указание, которое необходимо строго соблюдать.
--	---

- Сохраните инструкцию после прочтения.

## УКАЗАНИЯ ПО МОНТАЖУ

 ВНИМАНИЕ!	<ul style="list-style-type: none"> <li>• Изменять конструкцию агрегата запрещается. Несанкционированное изменение конструкции агрегата может стать причиной утечек воды, отказов, коротких замыканий или возгораний.</li> </ul>	 ЗАПРЕЩЕНО
	<ul style="list-style-type: none"> <li>• Для монтажа агрегата обратитесь в торговое представительство или квалифицированную монтажную организацию. Самостоятельный монтаж агрегата может стать причиной утечек воды, отказов, коротких замыканий или возгораний.</li> </ul>	
	<ul style="list-style-type: none"> <li>• Агрегат должен быть заземлен. Запрещается прокладывать проводник заземления рядом с водо- и газопроводами, молниеотводом или линией заземления телефонной сети. Неправильно установленное заземление может стать причиной поражения электрическим током.</li> </ul>	 ЗАЗЕМЛИТЕ
 ОСТОРОЖНО!	<ul style="list-style-type: none"> <li>• Агрегат должен быть оснащен автоматическим выключателем, расположение которого зависит от места установки агрегата. Отсутствие автоматического выключателя может стать причиной поражения электрическим током.</li> </ul>	 ЗАПРЕЩЕНО
	<ul style="list-style-type: none"> <li>• Запрещается устанавливать агрегат в зонах, в которых присутствуют легковоспламеняющиеся газы. Наличие легковоспламеняющихся газов в атмосфере, окружающей наружный блок, может привести к возгоранию. Трубопровод должен быть установлен на соответствующих опорах, расстояние между которыми не должно превышать 1 м.</li> </ul>	
	<ul style="list-style-type: none"> <li>• Системы отвода конденсата должны обеспечивать беспрепятственный сток воды.</li> </ul>	 ЗАПРЕЩЕНО
	<ul style="list-style-type: none"> <li>• Убедитесь, что агрегат питается от однофазной сети с напряжением 230 В. Питание от других источников может стать причиной перегрева электрических компонентов и возгорания.</li> </ul>	 ЗАПРЕЩЕНО





















## УКАЗАНИЯ ПО ТРАНСПОРТИРОВАНИЮ И ТЕХНИЧЕСКОМУ ОБСЛУЖИВАНИЮ

 ВНИМАНИЕ!	<ul style="list-style-type: none"> <li>• При возникновении аварийной ситуации (например, появлении запаха гари) отключите агрегат, выньте вилку из розетки или отключите автоматический выключатель. Свяжитесь с представителем нашей компании. Продолжение работы после обнаружения неисправности может стать причиной выхода агрегата из строя, короткого замыкания или возгорания.</li> </ul>	 ОТКЛ.
	<ul style="list-style-type: none"> <li>• По поводу выполнения технического обслуживания свяжитесь с представителем нашей компании. Неполное, неправильное или самостоятельное выполнение технического обслуживания может стать причиной поражения электрическим током или возгорания.</li> </ul>	
	<ul style="list-style-type: none"> <li>• По поводу демонтажа, транспортировки и повторной установки агрегата обратитесь к представителю нашей компании. Неправильно осуществленная транспортировка или установка агрегата может стать причиной поражения электрическим током или возгорания.</li> </ul>	

## УКАЗАНИЯ ПО ЭКСПЛУАТАЦИИ

 ВНИМАНИЕ!	<ul style="list-style-type: none"> <li>• Не находитесь длительное время в потоке воздуха от агрегата.</li> </ul>	 ЗАПРЕЩЕНО
	 <ul style="list-style-type: none"> <li>• Не вставляйте в воздуховыпускное или воздухозаборное отверстие посторонние предметы (например, тонкие стержни), поскольку их соприкосновение с вращающимся на высокой скорости вентилятором может привести к травме.</li> </ul>	
	<ul style="list-style-type: none"> <li>• Не используйте вместо предохранителей проволочные «жучки» - это может привести к травме или пожару.</li> </ul>	 ЗАПРЕЩЕНО
	 <ul style="list-style-type: none"> <li>• Во время грозы отключите агрегат, выньте вилку из розетки или отключите автоматический выключатель.</li> </ul>	
	<ul style="list-style-type: none"> <li>• Запрещается оставлять аэрозольные баллончики и горючие вещества на расстоянии ближе одного метра от воздуховыпускного отверстия внутреннего или наружного блока. Повышение давления в аэрозольном баллоне в результате нагревания горячим воздухом может привести к взрыву.</li> </ul>	 ЗАПРЕЩЕНО

## УКАЗАНИЯ ПО ЭКСПЛУАТАЦИИ

 <b>ОСТОРОЖНО!</b>	<ul style="list-style-type: none"> <li>Используйте агрегат только по прямому назначению, указанному производителем.</li> </ul>	 <b>ЗАПРЕЩЕНО</b>
	 <ul style="list-style-type: none"> <li>Не прикасайтесь к агрегату мокрыми руками, это может привести к несчастному случаю.</li> </ul>	<p><b>НЕ ПРИКАСАЙТЕСЬ МОКРЫМИ РУКАМИ</b></p>
	<ul style="list-style-type: none"> <li>При работах с агрегатом с использованием горелки, следует регулярно проветривать помещение во избежание кислородной недостаточности.</li> </ul>	 <b>СТРОГО СОБЛЮДАЙТЕ!</b> 
	 <ul style="list-style-type: none"> <li>Не направляйте струю холодного воздуха из кондиционера на такое тепловое оборудование как, электрические плиты или печи, так как это может снизить их производительность.</li> </ul>	<p><b>ЗАПРЕЩЕНО</b></p>
	<ul style="list-style-type: none"> <li>Убедитесь, что наружная опорная рама установлена надежно, прочно закреплена и не имеет дефектов. Несоблюдение данного требования может привести к травме в результате падения наружного блока.</li> </ul>	 <b>ЗАПРЕЩЕНО</b>
	 <ul style="list-style-type: none"> <li>Запрещается мыть агрегат или устанавливать на внутренний блок емкости с водой, например, вазы. Утечка воды может стать причиной поражения электрическим током.</li> </ul>	<p><b>ЗАПРЕЩЕНО</b></p>
	<ul style="list-style-type: none"> <li>Не направляйте струю воздуха из кондиционера на растения или животных, так как это отрицательно влияет на их самочувствие.</li> </ul>	 <b>ЗАПРЕЩЕНО</b>
	  <ul style="list-style-type: none"> <li>Перед выполнением работ к агрегатом остановите его с пульта дистанционного управления и отключите автоматический выключатель. Прикосновение к вращающемуся вентилятору травмоопасно!</li> </ul>	<p><b>откл.</b></p>
	<ul style="list-style-type: none"> <li>Отключите автоматический выключатель, если не планируете пользоваться агрегатом в течение длительного времени.</li> </ul>	 <p><b>откл.</b></p>
	 <ul style="list-style-type: none"> <li>Не вставайте на наружный блок и не ставьте на него посторонние предметы.</li> </ul>	<p><b>ЗАПРЕЩЕНО</b></p>
	<ul style="list-style-type: none"> <li>Если в помещении, в котором включен кондиционер, открыто окно или дверь (относительная влажность воздуха всегда выше 80 %), а направляющая заслонка агрегата длительное время направлена вниз или покачивается, то на ней возможно образование конденсата, который будет капать вниз. Это может привести к повреждению мебели. Поэтому не используйте кондиционер в таких условиях длительное время.</li> </ul>	 <b>ЗАПРЕЩЕНО</b>
	 <ul style="list-style-type: none"> <li>Если потребность помещения в охлаждении или обогреве выше производительности агрегата (например: в помещении находится много людей, используется нагревательное оборудование и т. д.), то обеспечить заданную температуру будет невозможно.</li> </ul>	<p><b>ЗАПРЕЩЕНО</b></p>
	<ul style="list-style-type: none"> <li>Очистка внутреннего блока должна выполняться только квалифицированным специалистом. Свяжитесь с представителем нашей компании. Использование растворителей или подобных им средств может повредить пластмассовые компоненты агрегата или засорить систему отвода конденсата, что может стать причиной поражения электрическим током в результате утечек воды.</li> </ul>	 <b>ЗАПРЕЩЕНО</b>
  <ul style="list-style-type: none"> <li>Не просовывайте руки в воздуховыпускное отверстие, не прикасайтесь к днищу или алюминиевым ребрам наружного блока. Это может стать причиной травмы.</li> </ul>	<p><b>НЕ ПРИКАСАЙТЕСЬ</b></p>	
<ul style="list-style-type: none"> <li>Не прикасайтесь к трубам холодильного контура и клапанам. Возможно получение ожогов.</li> </ul>	  <b>НЕ ПРИКАСАЙТЕСЬ</b>	

# ОБОЗНАЧЕНИЕ И ФУНКЦИИ КОМПОНЕНТОВ

## ВНУТРЕННИЙ БЛОК

(см. «Принцип работы», стр. 43)

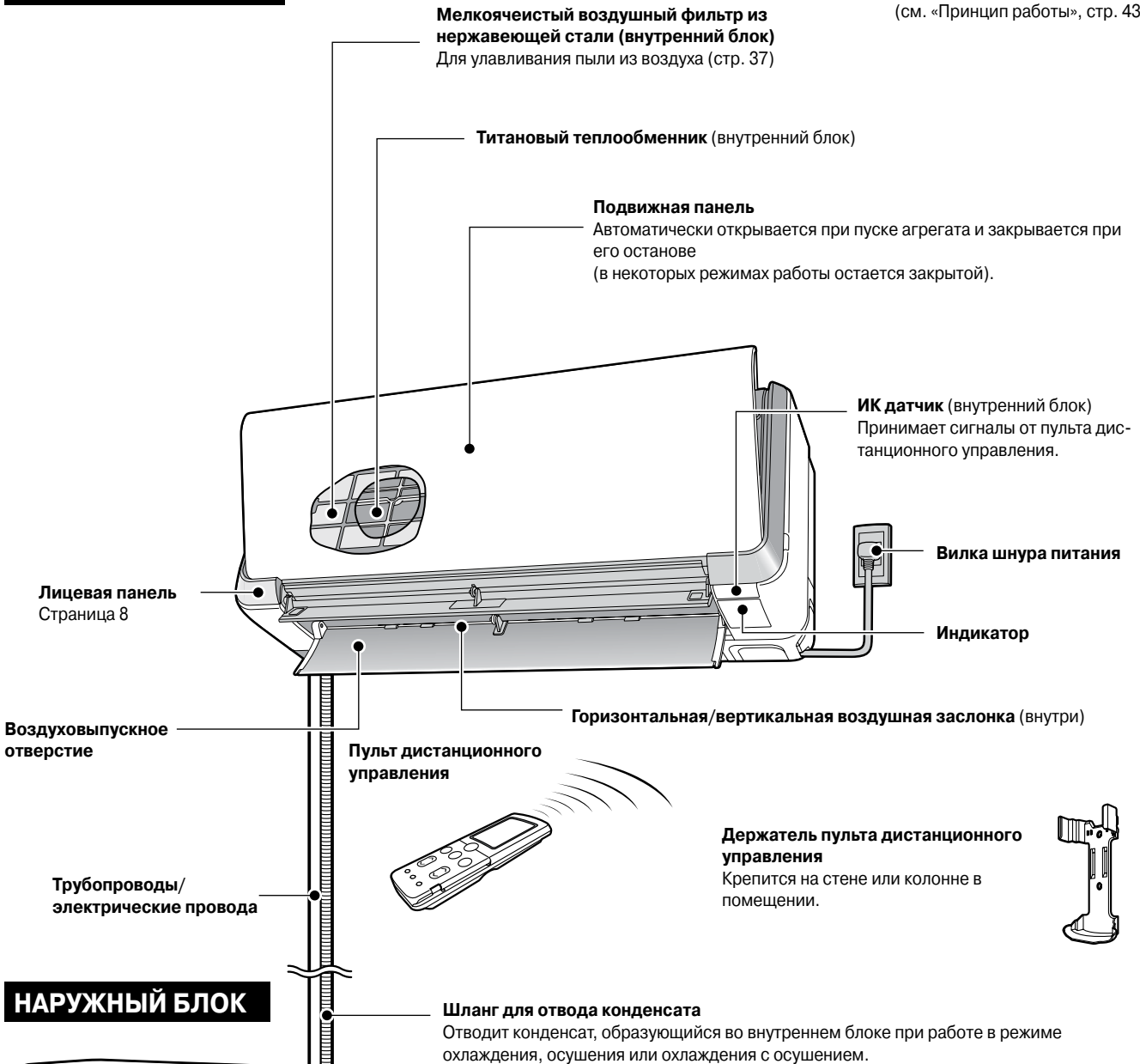

## НАРУЖНЫЙ БЛОК



### ОПИСАНИЕ НАРУЖНОГО БЛОКА

- После остановки агрегата вентилятор продолжает вращаться в течение 10-60 с для охлаждения электрических компонентов.
- При работе в режиме обогрева из наружного блока вытекает конденсат и оттаявшая вода. Не перекрывайте патрубок для отвода конденсата наружного блока, так как скопившаяся в этом случае вода может замерзнуть.
- Конденсат может образоваться в трубке и в режиме охлаждения.
- При креплении агрегата **по свесом** крыши трубопровод отвода конденсата следует соединить с патрубком с помощью муфты.

## УСТРОЙСТВО ВНУТРЕННЕГО БЛОКА / УЗЕЛ ОЧИСТКИ

Откройте лицевую панель (порядок выполнения этой операции указан на стр. 8).

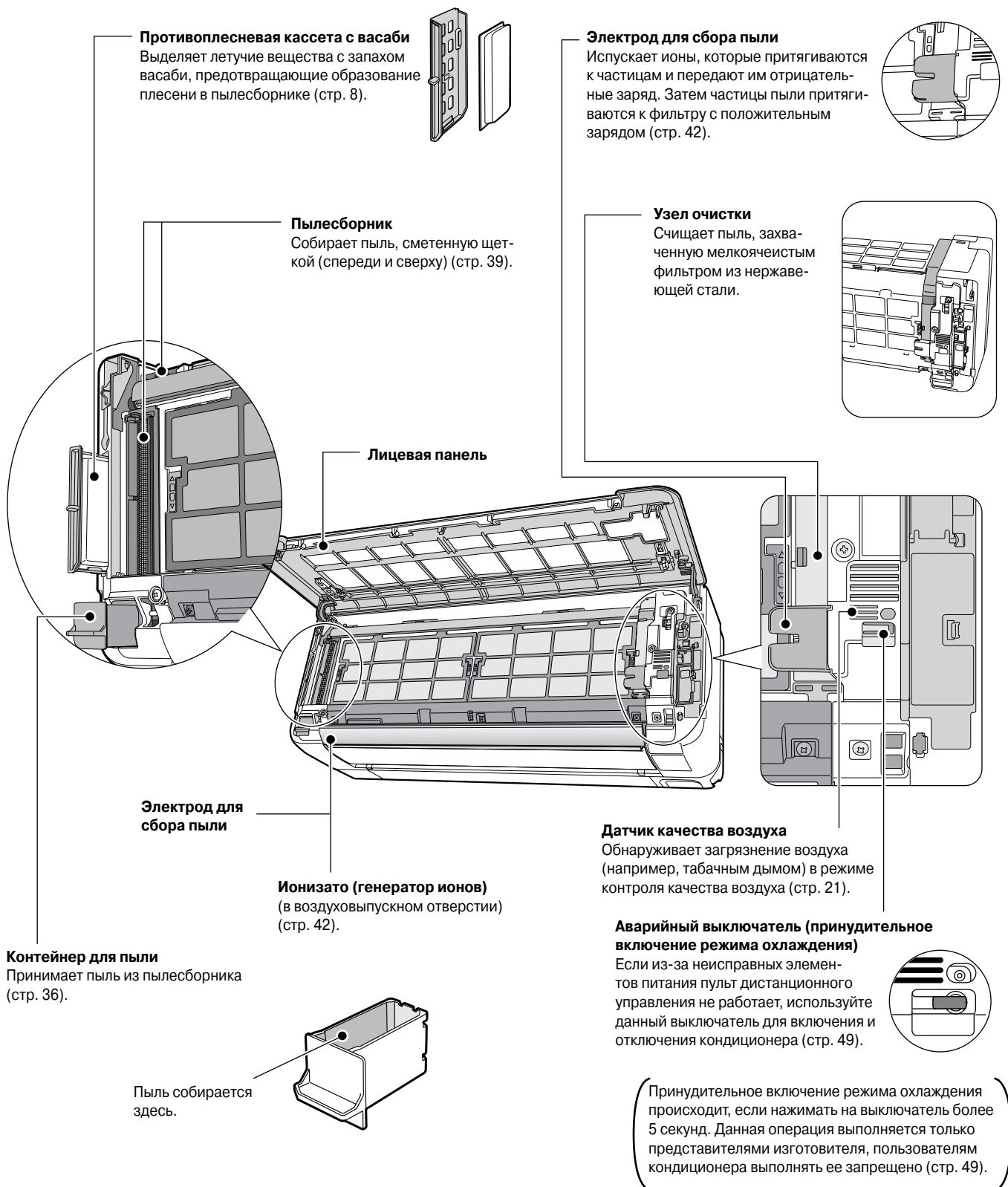

• После включения автоматического выключателя неработающий агрегат потребляет небольшое количество электроэнергии для питания цепи управления. После отключения автоматического выключателя внутри агрегата некоторое время присутствует опасное напряжение.

### **⚠ ОСТОРОЖНО!**

Если вы не собираетесь пользоваться агрегатом длительное время, выньте вилку шнура питания из розетки или отключите автоматический выключатель.

## ОБОЗНАЧЕНИЕ И ФУНКЦИИ КОМПОНЕНТОВ (продолжение)

### ПУЛЬТ ДИСТАНЦИОННОГО УПРАВЛЕНИЯ

Посылает на внутренний блок управляющие сигналы и настройки таймера.

Показанный на рисунке ниже экран появляется на ЖК дисплее сразу после нажатия кнопки сброса. Обычно все данные одновременно не отображаются. На рисунке ниже также показаны функции, недоступные для комнатного кондиционера.

#### КНОПКИ УПРАВЛЕНИЯ РЕЖИМАМИ РАБОТЫ

##### Кнопка ВКЛ./ОТКЛ.

Нажмите данную кнопку для включения кондиционера. Для отключения агрегата повторно нажмите кнопку.

##### Кнопка ОБОГРЕВ

Нажмите данную кнопку для включения режима обогрева (стр. 15).

##### Кнопка ОСУШЕНИЕ

Нажмите данную кнопку для включения режима осушения (стр. 15).

##### Кнопка ОХЛАЖДЕНИЕ

Нажмите данную кнопку включения для включения режима охлаждения (стр. 17).

##### Кнопка ОХЛАЖДЕНИЕ С ОСУШЕНИЕМ

Нажмите данную кнопку для включения режима охлаждения с осушением (стр. 17).

##### Кнопка ИОНИЗАТОР

Нажмите данную кнопку для включения ионизатора (стр. 18).

##### Кнопка ТАЙМЕРА отключения

Нажмите данную кнопку для режима работы по таймеру (стр. 31).

Окно ИК передатчика

##### Индикатор передачи

Мигает во время передачи сигнала дистанционного управления.

##### Кнопка настройки TEMПЕРАТУРЫ

Используется для изменения уставки температуры. (Нажмите и удерживайте для быстрого изменения значения.) (стр. 13, 14).

##### Кнопка настройки ВЛАЖНОСТИ

Используется для изменения уставки влажности в режимах осушения и охлаждения с осушением (стр. 14).

Пульт дистанционного управления можно пользоваться и когда он находится в настенном держателе.

Держатель следует установить так, чтобы находящийся в нем пульт мог управлять внутренним блоком.

#### Установка пульта в держатель

- Вставьте пульт сверху.

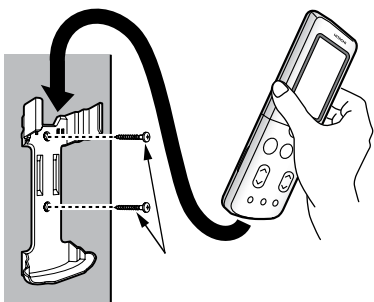

#### Извлечение пульта из держателя

- Возьмитесь за верхнюю часть пульта и потяните его вверх.
- Не раскачивайте пульт, чтобы извлечь его из держателя, поскольку при этом может отсоединиться задняя крышка.

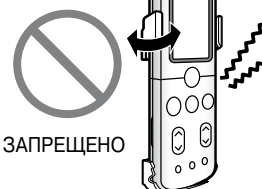
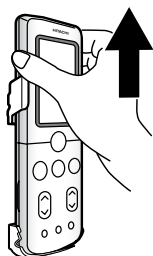

## КНОПКИ УПРАВЛЕНИЯ РЕЖИМАМИ РАБОТЫ

**Кнопка ОЧИСТКА**  
Запускает операцию очистки фильтра после остановки кондиционера (стр. 34).

**Кнопка включения ВОЗДУХООЧИСТИТЕЛЯ**  
Включает режим плазменной очистки воздуха (вентиляции) (стр. 18).

**Кнопка переключения СКОРОСТИ ВЕНТИЛЯТОРА**  
Позволяет выбирать скорость вентилятора (стр. 13, 14).

## ПЕРЕКЛЮЧАТЕЛЬ ФУНКЦИЙ

Позволяет выбирать предустановленные функции (кроме **СОХРАНИЕНИЕ**) Во избежание некорректной работы агрегата пользуйтесь этими кнопками только когда кондиционер остановлен.

**Кнопка ВЫБОРА ФУНКЦИИ**  
При последовательном нажатии этой кнопки поочередно начинают мигать пиктограммы соответствующих функций (стр. 12, 19, 20, 21, 22):



**ВКЛ./ОТКЛ. функции**  
Устанавливает или отменяет функцию, установленную кнопкой выбора.

(при открытой дверце пульта)

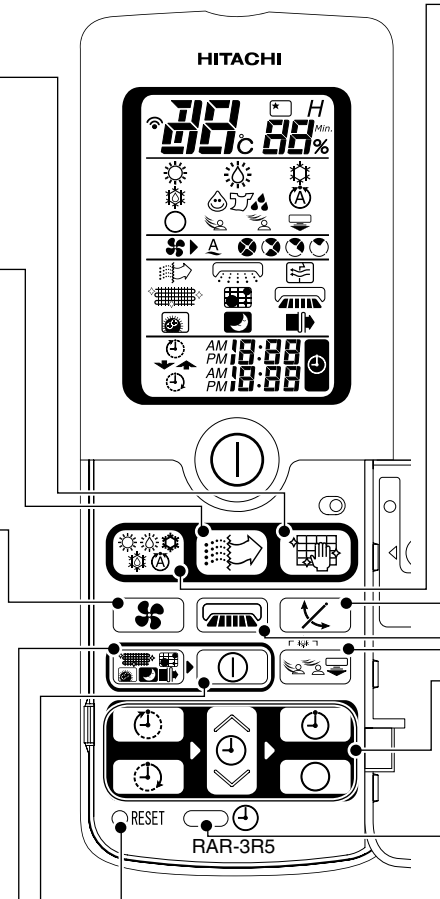

**Кнопка выбора режима работы**  
Позволяет выбрать режим работы (стр. 13, 14).

**Кнопка ВЕРТИКАЛЬНАЯ ЗАСЛОНКА**  
Включение покачивания вертикальной заслонки или ее установки под требуемым углом (стр. 25).

**Кнопка ГОРИЗОНТАЛЬНАЯ ЗАСЛОНКА**  
Включение покачивания горизонтально заслонки или ее установки под требуемым углом (стр. 26, 27).

**Кнопка ОСОБЫЙ РЕЖИМ**  
Нажмите данную кнопку, чтобы включить особый режим работы. (стр. 23, 24).

**Кнопки таймера**

**Кнопка настройки ТАЙМЕРА**  
Предназначена для ввода и проверки текущей даты и времени (стр. 11).

**Кнопка RESET (сброс)**  
Нажмите данную кнопку, после замены батарей в пульте управления или в случае некорректной работы кондиционера (стр. 11).



# УСТАНОВКА ПРОТИВОПЛЕСНЕВОЙ КАССЕТЫ С ВАСАБИ

## 1 Откройте лицевую панель.

- Открывая или закрывая лицевую панель, не беритесь за подвижную панель воздуховыпускного отверстия.
- Возьмитесь за переднюю панель справа и слева, и приподнимите её.
- Нажмите на опору панели, она зафиксируется с характерным щелчком.



### ⚠ ОСТОРОЖНО!

- **Запрещается открывать или закрывать подвижную панель вручную.**  
Это может привести к поломке кондиционера. (Подвижная панель открывается и закрывается автоматически при включении/отключении питания или пуске/останове агрегата.)
- **Не открывайте лицевую панель во время работы кондиционера.**  
Это может привести к нарушению работы подвижной панели. Перед тем, как открывать лицевую панель, убедитесь, что кондиционер остановлен.

- Опустите лицевую панель и зафиксируйте её на опоре.

## 2 Установка противоплесневой кассеты с васаби

- Вытяните наружу держатель противоплесневой кассеты
- Извлеките противоплесневую кассету с васаби из алюминиевой упаковки.



- Повернув держатель кассеты ручкой к себе, вставьте его в кондиционер.

- **Сразу же установите кассету в держатель,** как показано на рисунке.

### ⚠ ОСТОРОЖНО!

- **В время распаковки не наклоняйтесь над кассетой.** Васаби может раздражать слизистые оболочки глаз и носа.
- **НЕ УПОТРЕБЛЯЙТЕ В ПИЩУ**

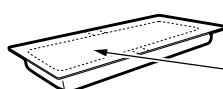

**Не проделывайте отверстий в алюминиевой пластинке кассеты, не снимайте и не разрывайте её.**

**Кассета не требует обслуживания. Срок службы кассеты составляет примерно 10 лет, после чего она подлежит замене.**



### 3 Закройте лицевую панель.

- Возьмитесь за переднюю панель справа и слева, и приподнимите её.

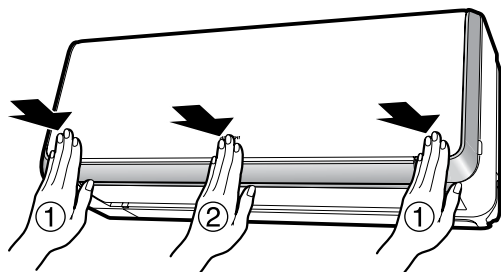
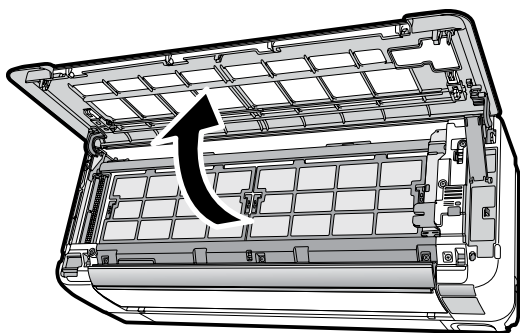

- Нажмите сначала на правый и левый края, а затем на центр лицевой панели. Раздастся щелчок.

- Нажмите на опору панели и опустите её. Раздастся характерный щелчок.

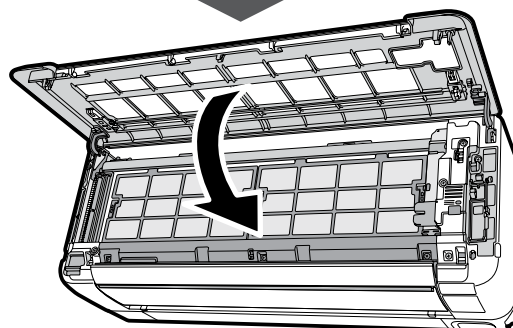
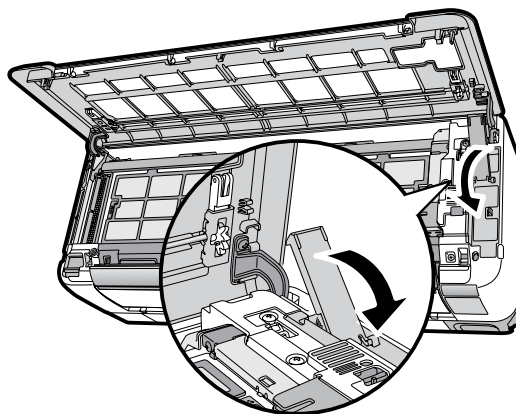

- Опустите панель.

#### ОСТОРОЖНО!

- Если лицевая панель закрыта не полностью, то в режиме очистки фильтра и в режиме плазменной очистки индикатор  (ОЧИСТКА) будет мигать. При незакрытой лицевой панели данные операции выполняются некорректно. То же самое касается работы подвижной панели в режиме охлаждения и т.д.
- Незакрепленная панель может оторваться и упасть.
- Открывая панель, не прикладывайте излишнего усилия. Панель может оторваться, и агрегат станет неисправным.
- Открытую панель следует зафиксировать на опоре.

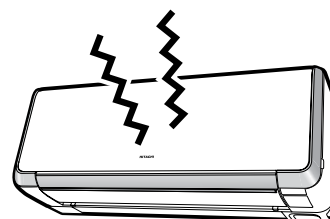

# ПРОВЕРКА РАБОТОСПОСОБНОСТИ УЗЛА ОЧИСТКИ

## 1 Убедитесь, что вилка плотно и до упора вставлена в розетку.

### ⚠ ВНИМАНИЕ!

- Убедитесь, что данной розетке подключен только один кондиционер. Подключение нескольких потребителей к одной розетке может привести к её перегреву и пожару.



Обязательно!

- Перед подключением к розетке убедитесь, что штыревые контакты вилки не загрязнены. Вилка должна быть вставлена до упора и плотно удерживаться в розетке.

Загрязнение вилки или ненадежный её контакт с розеткой могут привести к поражению электрическим током или пожару.



Обязательно!

### ⚠ ОСТОРОЖНО!

Не прикасайтесь мокрыми руками!

Это может привести к поражению электрическим током.



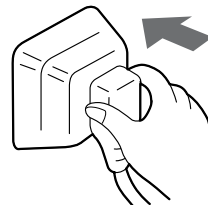

Не прикасайтесь мокрыми руками!



## 2 Проверьте работоспособность после включения питания

### Проверьте работоспособность узла очистки фильтра

- После подачи питания (установки вилки в розетку или включения автоматического выключателя) узел очистки выполнит один рабочий цикл (прямой и обратный ход щетки).
- При этом будет светиться индикатор  (ОЧИСТКА).
- Длительность цикла проверки работоспособности узла очистки фильтра составляет приблизительно 7 минут.
- Во время проверки работоспособности кондиционер работает в режиме вентиляции, при этом подвижная панель и горизонтальная заслонка закрыты.
- Если по завершении проверки индикатор  (ОЧИСТКА) мигает (4 с ВКЛ. / 1 с ОТКЛ.), см. «Устранение неисправностей», стр. 45.

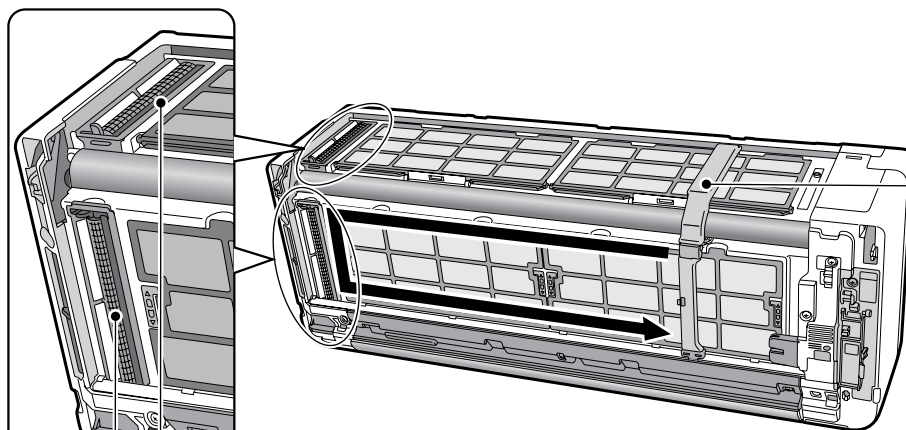
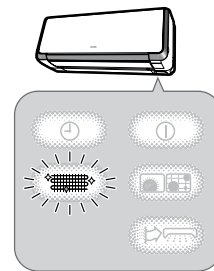

Пылесборник

### Узел очистки

Внутри установлена щетка для очистки фильтра.

- Для большей наглядности кондиционер показан без лицевой панели. В реальных условиях очистка фильтра при открытой лицевой панели невозможна.

### ⚠ ОСТОРОЖНО!

Не просовывайте пальцы или посторонние предметы внутрь кондиционера во время автоматической очистки фильтра.

Это может привести к травме или к поломке агрегата.

# ПОДГОТОВКА ПУЛЬТА ДИСТАНЦИОННОГО УПРАВЛЕНИЯ К РАБОТЕ

**1**

## Установка элементов питания

- Установите две щелочных батареи размера AAA.

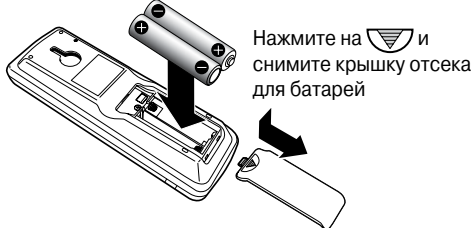

### **⚠ ОСТОРОЖНО!**

- Запрещается одновременно устанавливать новые и старые элементы питания или элементы питания разного типа.
- Извлеките элементы питания, если пульт дистанционного управления не будет использоваться более 2-3 месяцев.

**2**

## Откройте крышку пульта и нажмите кнопку RESET тонким стержнем.

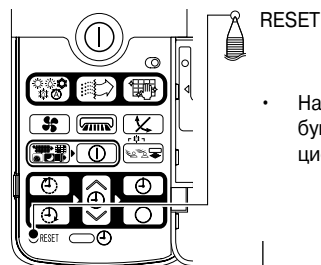

- На дисплее начнут мигать буквы «AM» и «PM», а также цифры «18:88».



**3**

## Установите текущее время (например, 1:30 дня)

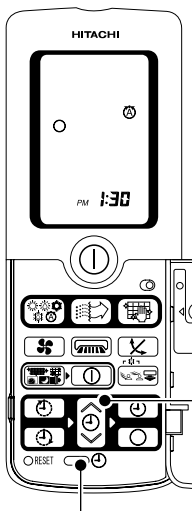

Войдите в режим установки текущего времени, нажав кнопку (ТАЙМЕР).

- При длительном нажатии время изменяется быстрее.

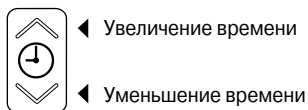

Введите текущее время, нажав кнопку (ВРЕМЯ).

- Надписи «AM» или «PM» перестанут мигать и автоматически погаснут через 10 с.

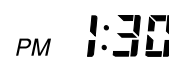

### ■ Проверьте текущее время

- Нажмите кнопку (ВРЕМЯ), чтобы проверить текущее время. При необходимости подстройте его, выполнив операции (1) и (2).

## ПЕРЕКЛЮЧАТЕЛЬ АДРЕСА ВНУТРЕННЕГО БЛОКА

- Переключатель адреса используется, если в помещении установлено два внутренних блока. Он позволяет исключить выполнение кондиционером команд с пульта управления от другого агрегата. Данный переключатель обычно не используется. Заводская настройка – положение «А». Перед тем, как изменить положение переключателя, проконсультируйтесь у представителя нашей компании.

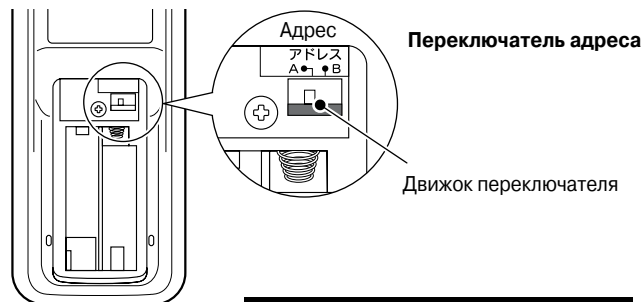

Тыльная сторона пульта дистанционного управления

**Самостоятельное использование запрещается!**

## ПОДГОТОВКА ПУЛЬТА ДИСТАНЦИОННОГО УПРАВЛЕНИЯ К РАБОТЕ (продолжение)



4

### Задание уставки потребляемого тока («стандартный»/ «пониженный»)

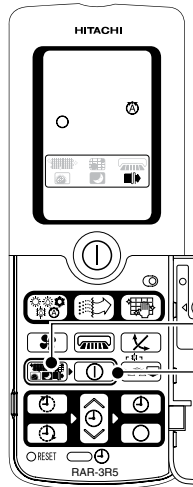
При частых срабатываниях автоматического выключателя измените уставку потребляемого тока на «пониженный» (заводская настройка: «стандартный»).



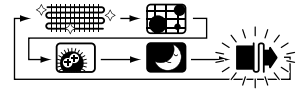

1

Нажимайте кнопку выбора функций , пока на дисплее начнет мигать символ  (СОХРАНЕНИЕ).







2

Во время мигания символа  (СОХРАНЕНИЕ) направьте пульт дистанционного управления на кондиционер и нажмите кнопку  (ВКЛ/ОТКЛ.).

- Раздастся короткий звуковой сигнал и символ  (СОХРАНЕНИЕ) перестанет мигать и будет отображаться постоянно.

ОТМЕНА

Нажимайте кнопку выбора функций , пока на дисплее начнет мигать символ  (СОХРАНЕНИЕ).

Во время мигания символа  (СОХРАНЕНИЕ) направьте пульт дистанционного управления на кондиционер и нажмите кнопку  (ВКЛ/ОТКЛ.).

- Раздастся короткий звуковой сигнал и символ  (СОХРАНЕНИЕ) погаснет, указывая, что уставка пониженного потребляемого тока отменена.

### Указания по применению настройки пониженного потребляемого тока

- Если выбрать уставку пониженного потребляемого тока, то максимальная теплопроизводительность агрегата будет несколько хуже, а достижение требуемой температуры в режиме обогрева займет больше времени. Кроме того, при очень низкой температуре наружного воздуха достичь требуемой температуры в помещении будет невозможно. (При выбранной уставке пониженного потребляемого тока  кондиционер потребляет не более 10 или 15 А, в зависимости от типоразмера.)

## УКАЗАНИЯ ПО ИСПОЛЬЗОВАНИЮ ПУЛЬТА ДИСТАНЦИОННОГО УПРАВЛЕНИЯ

- **Направляйте пульт на ИК датчик внутреннего блока**  
Дальность действия пульта не превышает 7 м от лицевой панели агрегата. При работе электросварочного аппарата в одной комнате с агрегатом это расстояние может быть меньше, либо агрегат вообще не будет принимать команды с пульта.
- **Будьте предельно осторожны при работе с пультом**  
Падение пульта или попадание в него воды может снизить мощность излучаемого сигнала. После замены батарей внутренний блок первое время будет реагировать на управляющие сигналы с задержкой около 10 с.



# АВТОМАТИЧЕСКИЙ РЕЖИМ

Агрегат выбирает режим работы (обогрев, осушение или охлаждение) и поддерживает комфортную температуру в зависимости от температуры в помещении и снаружи здания. (Перед началом работы установите текущее время на пульте дистанционного управления.)

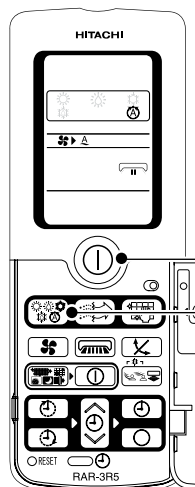

**1**

Нажимайте кнопку переключения РЕЖИМОВ РАБОТЫ до тех пор, пока на дисплее не появится символ (АВТОМАТИЧЕСКИЙ РЕЖИМ).

- При последовательном нажатии кнопки индикация изменится, как показано на рисунке справа.

**2**

Нажмите кнопку (ВКЛ/ОТКЛ.)

**ОСТАНОВ**

Нажмите кнопку (ВКЛ/ОТКЛ.) еще раз.

- Раздается короткий звуковой сигнал и работа автоматическом режиме будет прекращена.
- На дисплее пульта дистанционного управления будет отображен текущий режим работы.

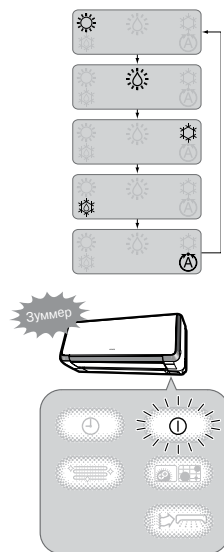

## АВТОМАТИЧЕСКИЙ РЕЖИМ

<b>Обогрев</b>	<ul style="list-style-type: none"> <li>Осуществляется, если температура в помещении ниже 23 °С. Уставка температуры должна быть выше 23 °С.</li> </ul>
<b>Осушение</b>	<ul style="list-style-type: none"> <li>Осуществляется при температуре в помещении 23...26 °С. Уставка равна температуре в помещении на момент пуска кондиционера.</li> </ul>
<b>Охлаждение</b>	<ul style="list-style-type: none"> <li>Осуществляется, если температура в помещении выше 27 °С. Уставка температуры должна быть ниже 27°С.</li> </ul>

❖ Кондиционер может не выполнять осушения, даже если оно было включено, если влажность в помещении невысока. Это нормальное явление.

Температура в помещении и скорость вентилятора могут задаваться пользователем.

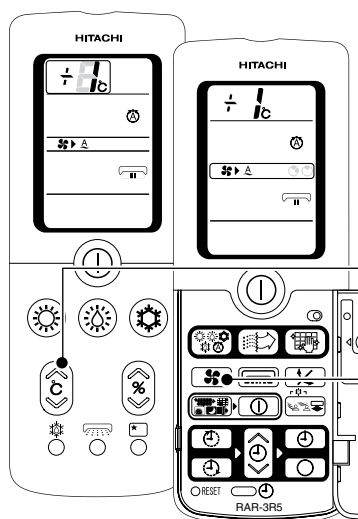

**1**

### Ввод уставки температуры в помещении

Нажимайте кнопку (ТЕМПЕРАТУРА).



- При каждом нажатии кнопки подается короткий звуковой сигнал, а температура изменяется на 1 °С.
- указывает, что установленная температура выше автоматически выбранной уставки на 1°С.
- указывает, что установленная температура ниже автоматически выбранной уставки на 1°С.
- Диапазон регулирования уставки пользователем составляет ±3°С от автоматически выбранной уставки.
- Уставка влажности в помещении не регулируется.

**2**

### Ввод скорости вентилятора

Нажмите кнопку (СКОРОСТЬ ВЕНТИЛЯТОРА).

- С её помощью можно выбрать настройки «авто», «низкая», «малозумный режим».
- При последовательном нажатии кнопки индикация изменяется, как показано на рисунке справа.

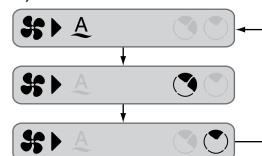

# РУЧНОЙ РЕЖИМ (ОБОГРЕВ, ОСУШЕНИЕ, ОХЛАЖДЕНИЕ, ОХЛАЖДЕНИЕ С ОСУШЕНИЕМ)

## 1 Выберите режим работы.

На дисплее появится соответствующий символ.

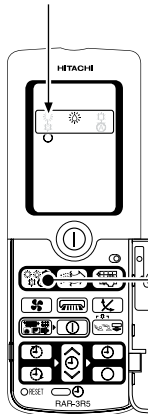

- Нажмите кнопку (РЕЖИМ РАБОТЫ).
- Можно выбрать следующие режимы: обогрев, осушение, охлаждение, охлаждение с осушением, автоматический.
  - Чтобы включить режим вентиляции, запустите операцию плазменной очистки (стр. 18).
  - При нажатии кнопки (РЕЖИМ РАБОТЫ) во время работы кондиционера в автоматическом режиме подается два коротких звуковых сигнала, а во всех других режимах – один.

## 2 Задайте скорость вентилятора

На дисплее появится соответствующий символ.

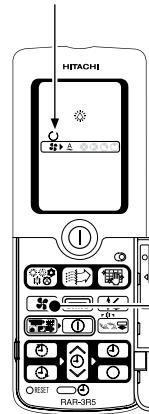

- Нажмите кнопку (СКОРОСТЬ ВЕНТИЛЯТОРА).
- Выберите настройку «авто», «высокая», «средняя», «низкая» или «малошумный режим». Если агрегат не будет запущен, индикация скорости вентилятора исчезнет через 10 с.
  - При нажатии кнопки (СКОРОСТЬ ВЕНТИЛЯТОРА) во время работы кондиционера в автоматическом режиме подается два коротких звуковых сигнала, а во всех других режимах – один.

## 3 Введите уставку температуры в помещении

Появится индикация

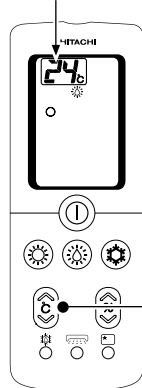

Увеличение  
 Уменьшение

- Нажимайте кнопку (ТЕМПЕРАТУРА).
- Если агрегат не будет запущен, индикация температуры в помещении исчезнет через 10 с.
  - Если нажать кнопку (ТЕМПЕРАТУРА) во время работы кондиционера, то при 20 °C подается два коротких звуковых сигнала, при 30 °C попадет три сигнала, при всех других температурах – один сигнал.

### ■ Диапазон задания температуры с пульта дистанционного управления

Обогрев, охлаждение, охлаждение с осушением	16...32 °C
Осушение	10...32 °C

## 4 Задайте влажность воздуха в помещении (только для режимов осушения и охлаждения с осушением)

Появится индикация

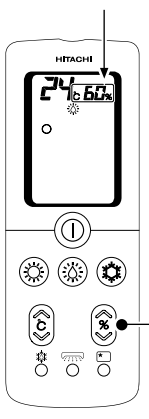

Увеличение  
 Уменьшение

- Нажмите кнопку (ВЛАЖНОСТЬ).
- **Влажность задается с шагом 5%.**
  - Если агрегат не будет запущен, индикация влажности воздуха в помещении исчезнет через 10 с.

### ■ Диапазон задания влажности воздуха в помещении

40...70%

## 5 Запустите кондиционер

Нажмите кнопку (ВКЛ./ОТКЛ.)

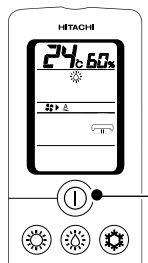

**ОСТАНОВ**

- Нажмите кнопку (ВКЛ./ОТКЛ.) еще раз.
- Раздастся короткий звуковой сигнал, и кондиционер прекратит работу.
  - Для возобновления работы в режиме, выбранном путем выполнения операций 1~4,

### Выбирайте режим работы кондиционера с учетом температуры наружного воздуха

Обогрев	Осушение	Охлаждение с осушением	Охлаждение
<ul style="list-style-type: none"> <li>• Температура наружного воздуха от -20 до +21 °C</li> <li>Работа в режиме обогрева при температуре наружного воздуха выше +20 и ниже -20 °C невозможна (функция защиты агрегата).</li> </ul>	<ul style="list-style-type: none"> <li>• Температура наружного воздуха от +1 до +35 °C (При температуре в помещении ниже 1 °C охлаждение не включается.)</li> </ul>	<ul style="list-style-type: none"> <li>• Температура наружного воздуха от +25 до +35 °C</li> </ul>	<ul style="list-style-type: none"> <li>• Температура наружного воздуха от +22 до +43 °C</li> </ul>

• Не включайте режим охлаждения в холодное время года.

## РЕЖИМ ОБОГРЕВА

Для включения режима обогрева нажмите кнопку  (ОБОГРЕВ)

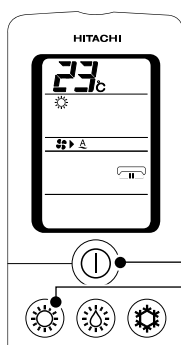

Нажмите кнопку  (ОБОГРЕВ).

- **Задайте требуемую температуру в помещении и скорость вентилятора.** Температура задается в диапазоне 16...32 °C (стр. 14).

**ОСТАНОВ**

Нажмите кнопку  (ВКЛ./ОТКЛ.)

- Раздастся короткий звуковой сигнал, и кондиционер прекратит работу в режиме обогрева.

## РЕЖИМ ОСУШЕНИЯ

Нажатием кнопки  (ОСУШЕНИЕ) можно выбрать три режима осушения. Кондиционер эффективно осушает воздух без понижения температуры в помещении.

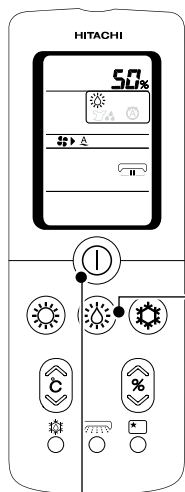

Нажмите кнопку  (ОСУШЕНИЕ).

- При последовательном нажатии кнопки  (ОСУШЕНИЕ) режимы выбираются в следующей последовательности:



(Во время ускоренного осушения также отображаются символы  ИОНИЗАТОР/ОЧИСТКА ВОЗДУХА)

- **Во время автоматического осушения можно точно задавать температуру в помещении (стр. 13), влажность и скорость вентилятора (стр. 14).** При каждом нажатии кнопки ТЕМПЕРАТУРА уставка температуры в помещении изменяется на 1 °C (диапазон настройки ±3 °C). При каждом нажатии кнопки ВЛАЖНОСТЬ уставка влажности в помещении изменяется на 5 % (диапазон настройки 40...70 %.)
- **Во время быстрой сушки можно задавать температуру в помещении (стр. 13) и скорость вентилятора (стр. 14).** При работе функции предотвращения образования конденсата настройка температуры и влажности в помещении невозможна.

**ОСТАНОВ**



Нажмите кнопку  (ВКЛ./ОТКЛ.)



- Раздастся короткий звуковой сигнал, и кондиционер прекратит работу в режиме осушения.

- После прекращения работы в режиме осушения на дисплее пульта дистанционного управления будет отображен символ режима, действовавшего до нажатия кнопки  (ОСУШЕНИЕ).



## РЕЖИМ ОСУШЕНИЯ (продолжение)

Режим работы	Назначение	Принцип работы
<b>Автоматическое осушение</b>	<ul style="list-style-type: none"> <li>Используется в сырую погоду</li> </ul>	<ul style="list-style-type: none"> <li>В большинстве случаев, в качестве уставки используется температура в помещении на момент нажатия кнопки. (Если она ниже 12 °С, задайте 13 °С. Если она составляет 13...22 °С, задайте +2 °С. Если составляет 23...26°С, задайте текущую температуру в помещении. Если она выше 26 °С, задайте 26 °С).</li> <li>Уставка влажности составляет 50...60 %. После того, как текущая влажность станет ниже уставки, осушение прекратится. Если влажность станет выше уставки, осушение возобновится.</li> <li>Для поддержания требуемой температуры кондиционер может автоматически переходить в режим обогрева или охлаждения (см. таблицу внизу страницы).</li> </ul>
 <b>Быстрая сушка</b>	<ul style="list-style-type: none"> <li>Используется для быстрой сушки белья</li> </ul>	<ul style="list-style-type: none"> <li>На основе значений температуры наружного воздуха, влажности и температуры в помещении, выбирает наиболее эффективное сочетание обогрева с мощным осушением.</li> <li>Данная операция осуществляется совместно с плазменной очисткой воздуха.</li> <li>Основной целью является сушка белья. Проследите, чтобы при этом в помещении не было людей, поскольку влажность и температура сильно повысятся.</li> <li>Продолжительность работы в этом режиме задается в пределах 3 ч.</li> </ul>
 <b>Предотвращение запотевания</b>	<ul style="list-style-type: none"> <li>Предотвращение запотевания в холодное время года</li> </ul>	<ul style="list-style-type: none"> <li>Главная цель – снижение влажности воздуха в помещении. При этом температура в помещении также снижается. Операция останавливается, если температура в помещении опускается до 1 °С или ниже.</li> <li>Продолжительность работы в этом режиме задается в пределах 2 ч.</li> </ul>

- Так как работе функции предотвращения образования конденсата температура в помещении понижается, крайне осторожно пользуйтесь данной функцией при низких температурах наружного воздуха.
- Кнопки  (ОТКЛЮЧЕНИЕ ПО ТАЙМЕРУ) и  (ВКЛЮЧЕНИЕ ПО ТАЙМЕРУ) (стр. 28) в режиме осушения (быстрой сушки и предотвращения образования конденсата) недоступны. Таймер для этих операций (на 30 минут и 1-9 часов) можно задать кнопкой  (НОЧНОЙ РЕЖИМ).
- Чтобы задать уставки температуры и влажности в помещении во время выполнения осушения, рекомендуется использовать функцию ручного осушения (стр. 14).
- Если во время сушки белья нежелательно, чтобы температура в помещении была слишком высокой, вместо режима быстрой сушки используйте режим максимальной дальности струи воздуха (стр. 24).

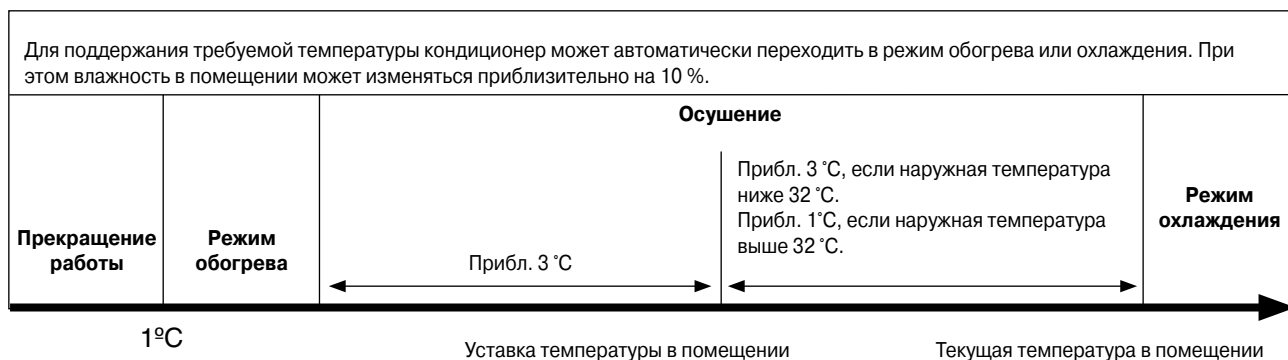

## РЕЖИМ ОХЛАЖДЕНИЯ

Для включения режима охлаждения нажмите кнопку  (ОХЛАЖДЕНИЕ)

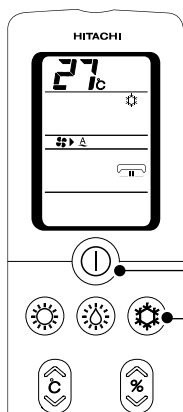

Нажмите кнопку  (ОХЛАЖДЕНИЕ).

- Задайте требуемую температуру в помещении и скорость вентилятора (стр. 14). Температура задается в диапазоне 16...32 °С.

**ОСТАНОВ**

Нажмите кнопку  (ВКЛ/ОТКЛ.).

- Раздастся короткий звуковой сигнал, и кондиционер прекратит работу в режиме охлаждения.

## РЕЖИМ ОХЛАЖДЕНИЯ С ОСУШЕНИЕМ

Кондиционер переходит в данный режим при нажатии кнопки  (ОХЛАЖДЕНИЕ С ОСУШЕНИЕМ).

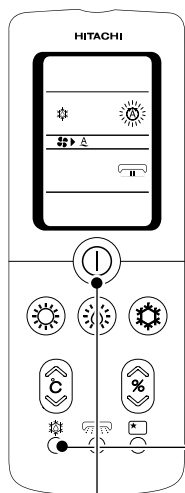

Нажмите кнопку  (ОХЛАЖДЕНИЕ С ОСУШЕНИЕМ).

- **Задайте требуемую температуру в помещении (стр. 13) и скорость вентилятора (стр. 14).**
- При каждом нажатии кнопки # (ТЕМПЕРАТУРА) уставка температуры в помещении изменится на 1 °С. (Диапазон настройки составляет ± 3 °С от уставки, используемой в автоматическом режиме работы кондиционера.)
- Уставка влажности в помещении не регулируется. (Символ автоматического режима мигает в течение 5 секунд)

**ОСТАНОВ**

Нажмите кнопку  (ВКЛ/ОТКЛ.).

- Раздастся короткий звуковой сигнал, и кондиционер прекратит работу в режиме охлаждения с осушением.

<b>Уставка температуры</b>	Задается в диапазоне 24...28 °С с учетом ежечасно измеряемой текущей температуры наружного воздуха и температуры в помещении.	<ul style="list-style-type: none"> <li>• Кондиционер может продолжить работу и после достижения уставки температуры, чтобы достичь уставки влажности.</li> </ul>
<b>Уставка влажности</b>	50 % при уставке температуры выше 27 °С 55% при уставке температуры 26°С 60% при уставке температуры ниже 25°С	

Для поддержания требуемой температуры кондиционер может автоматически переходить в режим обогрева или охлаждения. Если температура в помещении ниже уставки, то кондиционер будет работать с перерывами, чтобы не допустить её излишнего понижения и обеспечить поддержание заданной влажности.

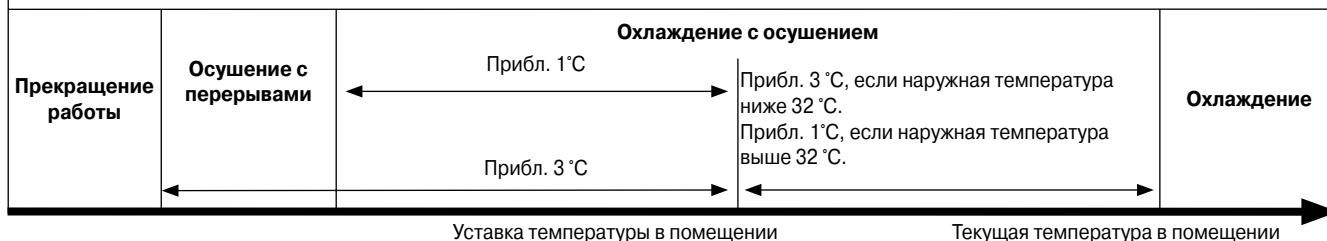

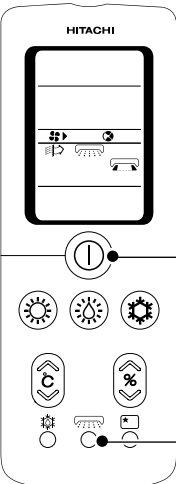

## ФУНКЦИЯ ИОНИЗАЦИИ

- Функции плазменной очистки и ионизации воздуха используются для устранения неприятных запахов и борьбы с бактериями.
- Функция ионизации может быть включена во время работы кондиционера.
- \* Кондиционер ионизирует воздух в помещении. При определенных значениях температуры и влажности генерация ионов может не осуществляться. (На ионизацию воздуха в помещении требуется от 30 минут до 1 часа.)



Нажмите кнопку  (ИОНИЗАТОР).

Режим работы	Положение горизонтальной воздушной заслонки
Только ионизация	Угол, обеспечивающий широкую воздушную струю
Ионизация совместно с другим режимом	Угол, установленный для текущего режима работы

- Установите требуемую скорость вентилятора: «высокую», «среднюю», «низкую», «маломощный режим» (стр. 14).
- Когда кондиционер работает только в режиме ионизации, задание настроек с помощью кнопок  (ОТКЛЮЧЕНИЕ ПО ТАЙМЕРУ) и  (ВКЛЮЧЕНИЕ ПО ТАЙМЕРУ) невозможно.

**ОСТАНОВ** Нажмите кнопку  (ВКЛ/ОТКЛ.)

- Раздастся короткий звуковой сигнал, и кондиционер прекратит работу в режиме ионизации.

**ОТМЕНА во время работы** Нажмите кнопку  (ИОНИЗАТОР).

## ФУНКЦИЯ ПЛАЗМЕННОЙ ОЧИСТКИ ВОЗДУХА (ВЕНТИЛЯЦИИ)

- Если функция плазменной очистки воздуха (вентиляции) была запущена самостоятельно, то включатся только вентилятор и плазменный электрод, которые совместно используются для сбора пыли.
- Если функция плазменной очистки воздуха была запущена совместно с одним из основных режимом работы кондиционера, то помимо выполнения своей основной задачи он будет использовать плазменный электрод для сбора пыли.



Нажмите кнопку  (ОЧИСТКА ВОЗДУХА).

- Установите требуемую скорость вентилятора: «высокую», «среднюю», «низкую», «маломощный режим» (стр. 14).
- Когда кондиционер выполняет только очистки воздуха, задание настроек с помощью кнопок  (ОТКЛЮЧЕНИЕ ПО ТАЙМЕРУ) и  (ВКЛЮЧЕНИЕ ПО ТАЙМЕРУ) невозможно.

**ОСТАНОВ** Нажмите кнопку  (ВКЛ/ОТКЛ.)



- Раздастся короткий звуковой сигнал и плазменная очистка воздуха прекратится.

**ОТМЕНА во время работы** Нажмите кнопку  (ОЧИСТКА ВОЗДУХА).

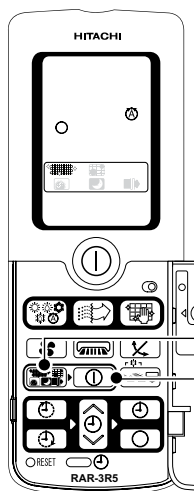

## ОПЕРАЦИЯ ВНУТРЕННЕЙ ОЧИСТКИ

Внутренняя очистка выполняется автоматически по завершению работы в режиме охлаждения, осушения и охлаждения с осушением с целью ограничения роста плесени. Чтобы функция  (ВНУТРЕННЯЯ ОЧИСТКА), выполнялась, ее следует активировать. (При внутренней очистке удаления плесени и дезинфекции/стерилизации не происходит.)



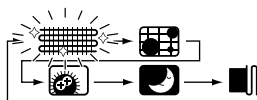

1 Нажимайте кнопку выбора функций , пока на дисплее начнет мигать символ  (ВНУТРЕННЯЯ ОЧИСТКА).





2 Во время мигания символа  (ВНУТРЕННЯЯ ОЧИСТКА) направьте пульт дистанционного управления на кондиционер и нажмите кнопку  (ВКЛ/ОТКЛ.).



- Раздается короткий звуковой сигнал и символ  (ВНУТРЕННЯЯ ОЧИСТКА) перестанет мигать.
- Срок действия функции внутренней очистки составляет один час.

ОТМЕНА

Нажимайте кнопку выбора функций , пока на дисплее снова не начнет мигать символ  (ВНУТРЕННЯЯ ОЧИСТКА).

Во время мигания символа  (ВНУТРЕННЯЯ ОЧИСТКА) направьте пульт дистанционного управления на кондиционер и нажмите кнопку  (ВКЛ/ОТКЛ.).



- Раздается короткий звуковой сигнал и символ  (ВНУТРЕННЯЯ ОЧИСТКА) погаснет.

- Операция внутренней очистки не выполняется, если время работы в режимах охлаждения, осушения или охлаждения с осушением не превышает 10 минут.
- После активации данной функции внутренняя очистка будет автоматически запускаться по завершении работы в режимах охлаждения, осушения и охлаждения с осушением. Во время внутренней очистки включаются режимы обогрева и вентиляции (с плазменной очисткой воздуха). Это позволяет ограничить рост плесени внутри кондиционера.
- Если было задано включение по таймеру , то внутренняя очистка не запускается, если до времени включения осталось менее 2 часов.
- Внутренняя очистка не запускается, если кондиционер был остановлен при следующих условиях:  
в режиме обогрева, плазменной очистки воздуха, быстрой сушки или таймером отключения   
в режиме предотвращения образования конденсата, а также кнопкой  (НОЧНОЙ РЕЖИМ).

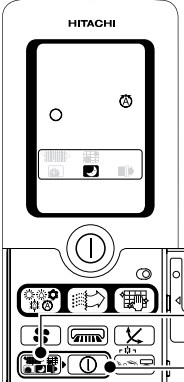

## НОЧНОЙ РЕЖИМ

Функция  (НОЧНОЙ РЕЖИМ) позволяет задать таймер и режим работы (автоматический, обогрев, осушение, охлаждение или охлаждение с осушением), обеспечивающие комфортные условия для сна.



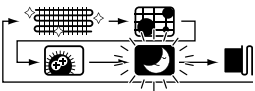

**1** Нажимайте кнопку выбора функций , пока на дисплее начнет мигать символ  (НОЧНОЙ РЕЖИМ).





**2** Во время мигания символа  (НОЧНОЙ РЕЖИМ) направьте пульт дистанционного управления на кондиционер и нажмите кнопку  (ВКЛ/ОТКЛ.).

- Раздастся короткий звуковой сигнал и символ  (НОЧНОЙ РЕЖИМ) перестанет мигать.

**ОТМЕНА**

Нажимайте кнопку выбора функций , пока на дисплее снова не начнет мигать символ  (НОЧНОЙ РЕЖИМ).

Во время мигания символа  (НОЧНОЙ РЕЖИМ) направьте пульт дистанционного управления на кондиционер и нажмите кнопку  (ВКЛ/ОТКЛ.).

- Раздастся короткий звуковой сигнал и символ  (НОЧНОЙ РЕЖИМ) погаснет.

- В режиме охлаждения температура и влажность в помещении поддерживаются в комбинации с режимом осушения.
- В режиме осушения или охлаждения с осушением комфортная температура поддерживается при заданной влажности 60 %.
- В режиме обогрева кондиционер работает также, как в обычном ночном режиме.
- В автоматическом режиме поддержание температуры осуществляется переключением режимов работы кондиционера.

# КОНТРОЛЬ КАЧЕСТВА ВОЗДУХА

При обнаружении загрязнений датчиком качества воздуха кондиционер автоматически запускает операцию плазменной очистки.

**1** Нажимайте кнопку выбора функций (🔧), пока на дисплее начнет мигать символ (🌫️) (КОНТРОЛЬ КАЧЕСТВА ВОЗДУХА).

**2** Во время мигания символа (🌫️) (КОНТРОЛЬ КАЧЕСТВА ВОЗДУХА) направьте пульт дистанционного управления на кондиционер и нажмите кнопку (🔘) (ВКЛ/ОТКЛ.).

- Функция контроля качества воздуха активирована.
- Во время работы функции контроля качества воздуха на внутреннем блоке светятся индикаторы (🌫️) (КОНТРОЛЬ) и (🌫️) (ИОНИЗАТОР/ОЧИСТКА ВОЗДУХА).

**ОТМЕНА**

Нажимайте кнопку выбора функций (🔧), пока на дисплее снова не начнет мигать символ (🌫️) (КОНТРОЛЬ КАЧЕСТВА ВОЗДУХА). Во время мигания символа (🌫️) (КОНТРОЛЬ КАЧЕСТВА ВОЗДУХА) направьте пульт дистанционного управления на кондиционер и нажмите кнопку (🔘) (ВКЛ/ОТКЛ.).

- Раздастся короткий звуковой сигнал и символ (🌫️) (КОНТРОЛЬ КАЧЕСТВА ВОЗДУХА) погаснет.
- Также погаснет индикатор (🌫️) (КОНТРОЛЬ) на внутреннем блоке.

## Задайте один из семи уровней чувствительности датчика.

Нажмите кнопку (🌫️) (ОЧИСТКА ВОЗДУХА), когда кондиционер остановлен.

- Запустите операцию плазменной очистки воздуха.
- Установите скорость вентилятора: (🌀) (ВЫСОКОЮ), (🌀) (СРЕДНЮЮ) или (🌀) (НИЗКУЮ).

Установите чувствительность кнопкой (°C) (ТЕМПЕРАТУРА).

Повышение чувствительности  
Понижение чувствительности

+ / - отображается при повышении чувствительности на 1 уровень  
- / + отображается при понижении чувствительности на 1 уровень

- Диапазон регулирования: 7 уровней, от +3 до -3.
- Индикация от «+3» до «-3» отображается в течение приблизительно 10 с.

**ОСТАНОВ**

Нажмите кнопку (🔘) (ВКЛ/ОТКЛ.).



- Датчик обнаруживает присутствие в воздухе дыма, аэрозолей (средства от насекомых и т.д.), паров алкоголя и других примесей.



- Если функция контроля качества воздуха была активирована во время работы кондиционера в одном из основных режимов, то в дополнение к нему запускается очистка воздуха.
- Функция контроля качества воздуха должна быть активирована пользователем. Будучи активированной, она запускает очистку воздуха только при обнаружении загрязняющих веществ.
- Настройка чувствительности датчика качества воздуха действует в течение двух недель со времени последнего использования пульта дистанционного управления (то есть нажатия любой кнопки пульта после того, как была активирована функция (🌫️) (КОНТРОЛЬ КАЧЕСТВА ВОЗДУХА)). По истечении указанных двух недель индикатор (🌫️) (КОНТРОЛЬ) на внутреннем блоке погаснет. (Но на дисплее пульта управления индикатор (🌫️) (КОНТРОЛЬ КАЧЕСТВА ВОЗДУХА) останется. Если индикатор (🌫️) (КОНТРОЛЬ) на внутреннем блоке погас, функцию контроля качества воздуха следует отменить или активировать повторно.)

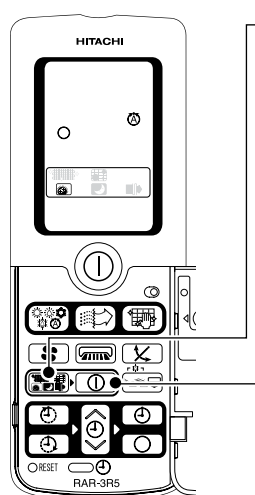

## ФУНКЦИЯ ПРЕДОТВРАЩЕНИЯ РОСТА ПЛЕСЕНИ

Кондиционер измеряет температуру и влажность воздуха в помещении. Когда они достигают значений, при которых возможен рост плесени, автоматически запускается режим осушения и плазменная очистка воздуха.







**1** Нажимайте кнопку выбора функций , пока на дисплее не начнет мигать символ  (ПРЕДОТВРАЩЕНИЕ ОБРАЗОВАНИЯ ПЛЕСЕНИ).



**2** Во время мигания символа  (ПРЕДОТВРАЩЕНИЕ ОБРАЗОВАНИЯ ПЛЕСЕНИ) направьте пульт дистанционного управления на кондиционер и нажмите кнопку  (ВКЛ/ОТКЛ.).





- Функция предотвращения роста плесени активирована.
- Во время работы функции предотвращения роста плесени на внутреннем блоке светятся индикаторы  (КОНТРОЛЬ) и  (ПРЕДОТВРАЩЕНИЕ ОБРАЗОВАНИЯ ПЛЕСЕНИ).

**ОТМЕНА**

Нажимайте кнопку выбора функций , пока на дисплее снова не начнет мигать символ  (ПРЕДОТВРАЩЕНИЕ ОБРАЗОВАНИЯ ПЛЕСЕНИ).



Во время мигания символа  (ПРЕДОТВРАЩЕНИЕ ОБРАЗОВАНИЯ ПЛЕСЕНИ) направьте пульт дистанционного управления на кондиционер и нажмите кнопку  (ВКЛ/ОТКЛ.).

- Раздастся короткий звуковой сигнал и символ  (ПРЕДОТВРАЩЕНИЕ ОБРАЗОВАНИЯ ПЛЕСЕНИ) погаснет.
- Также погаснет индикатор  (КОНТРОЛЬ) на внутреннем блоке.

- Функция предотвращения роста плесени должна быть активирована пользователем. Будучи активированной, она запускает осушение и плазменную очистку только при обнаружении условия для образования плесени.
- Настройка предотвращения роста плесени действует в течение двух недель со времени последнего использования пульта дистанционного управления (то есть нажатия любой кнопки пульта после того, как была активирована функция  (ПРЕДОТВРАЩЕНИЕ ОБРАЗОВАНИЯ ПЛЕСЕНИ)). По истечении указанных двух недель индикатор  (КОНТРОЛЬ) на внутреннем блоке погаснет. (Но на дисплее пульта управления символ  (ПРЕДОТВРАЩЕНИЕ ОБРАЗОВАНИЯ ПЛЕСЕНИ) останется. Если индикатор  (КОНТРОЛЬ) на внутреннем блоке погас, функцию предотвращения роста плесени следует отменить или активировать повторно.)
- При активированной функции предотвращения роста плесени через каждые 20 минут приблизительно на три минуты включается вентилятор, после чего измеряются температура и влажность в помещении. (Подвижная панель и горизонтальная заслонка во время измерения температуры и влажности остаются закрытыми.)
- Во время первого рабочего цикла функции предотвращения роста плесени осушение производится непрерывно в течение 4 часов, если измеренная температура составила 10 °C и выше, а влажность – 70 %. Начиная со второго цикла, осушение начинается, если измеренная температура и влажность превышают указанные значения, и прекращается, как только влажность становится меньше 70 %.
- В течение 20 минут по окончании рабочего цикла функция предотвращения роста плесени не включается, даже если влажность превышает 70 %.
- Для удаления образовавшейся плесени никакой функции не предусмотрено.



## ОСОБЫЙ РЕЖИМ РАБОТЫ (УСИЛЕННОЕ ОХЛАЖДЕНИЕ/ОБОГРЕВ)

- Если нажать кнопку  (ОСОБЫЙ РЕЖИМ) во время, когда активирована функция  (ОХЛАЖДЕНИЕ С ОСУШЕНИЕМ) то кондиционер начнет работать в режим усиленного охлаждения/обогрева.
- Если для данного режима была выбрана настройка «Усиленное охлаждение», то струя воздуха будет иметь максимальную дальность.

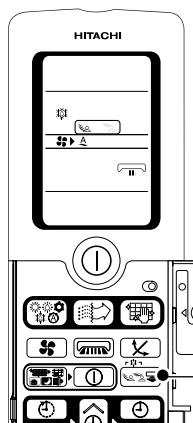

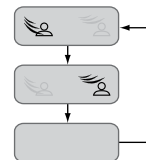

Нажмите кнопку  (ОСОБЫЙ РЕЖИМ) во время работы в режиме охлаждения с осушением.

- Раздастся короткий звуковой сигнал и кондиционер начнет работу в режиме усиленного охлаждения/нагрева. При последовательном нажатии кнопки индикация изменяется, как показано на рисунке справа.
- Данная функция недоступна, если кондиционер выполняет охлаждение с осушением в ручном режиме (стр. 14).



**ОТМЕНА**

Нажимайте кнопку  (ОСОБЫЙ РЕЖИМ), пока на пульте управления не погаснет символ «УСИЛЕННОЕ ОХЛАЖДЕНИЕ/ОБОГРЕВ».

- Данная функция может быть активирована только во время работы в режиме охлаждения с осушением, запущенном нажатием кнопки  (ОХЛАЖДЕНИЕ С ОСУШЕНИЕМ). Она недоступна при выполнении охлаждения с осушением в ручном режиме.

Режим работы	Принцип работы
<b>Усиленное охлаждение</b>	<ul style="list-style-type: none"> <li>• Температура устанавливается ниже уставки на 1 °С. Струя воздуха направляется вниз, чтобы люди могли бы почувствовать холод.</li> </ul>
<b>Усиленный обогрев</b>	Температура устанавливается выше уставки на 1 °С. Струя воздуха направляется вверх, чтобы не обдуть людей.

## РЕЖИМ МАКСИМАЛЬНОЙ МОЩНОСТИ

- Режим максимальной мощности включается нажатием кнопки  (ОСОБЫЙ РЕЖИМ) во время работы кондиционера в следующих режимах: автоматический, охлаждение, обогрев, осушение или плазменная очистка воздуха.
- Струя воздуха будет иметь на максимально возможную дальность.

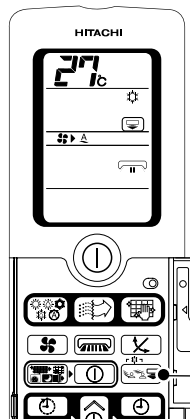



Нажмите кнопку  (ОСОБЫЙ РЕЖИМ) во время работы кондиционера.

- Раздастся короткий звуковой сигнал и кондиционер начнет работу в режиме максимальной мощности. (На дисплее пульта управления появится символ «**МАКСИМАЛЬНАЯ МОЩНОСТЬ**».)

**ОТМЕНА**

Нажмите кнопку  (ОСОБЫЙ РЕЖИМ) еще раз.

(Символ «**МАКСИМАЛЬНАЯ МОЩНОСТЬ**» на дисплее пульта управления погаснет.)

Режим работы	Когда применяется	Принцип работы
<b>Обогрев</b>	<ul style="list-style-type: none"> <li>• Если требуется прогреть помещение немного сильнее</li> </ul>	<ul style="list-style-type: none"> <li>• Температура устанавливается приблизительно на 2°C выше установки. Обогрев выполняется с максимальной мощностью.</li> </ul>
<b>Осушение</b>	<ul style="list-style-type: none"> <li>• Если требуется немного понизить влажность в помещении</li> </ul>	<ul style="list-style-type: none"> <li>• Осушение осуществляется с максимальной мощностью до тех пор, пока влажность воздуха не станет меньше 40%.</li> </ul>
<b>Охлаждение</b>	<ul style="list-style-type: none"> <li>• Если требуется обдув более прохладным воздухом</li> <li>• Если требуется охладить помещение немного сильнее</li> </ul>	<ul style="list-style-type: none"> <li>• Температура устанавливается приблизительно на 3°C ниже установки. Охлаждение выполняется с максимальной мощностью.</li> </ul>
<b>Осушение</b>	<ul style="list-style-type: none"> <li>• Если требуется несколько ускорить осушение</li> </ul>	<ul style="list-style-type: none"> <li>• Осушение осуществляется с максимальной скоростью до тех пор, пока влажность воздуха не станет меньше 40%.</li> </ul>
<b>Автоматическое осушение</b>		
 <b>Быстрая сушка</b>		<ul style="list-style-type: none"> <li>• Ускорение сушки белья.</li> </ul>
 <b>Предотвращение запотевания</b>		<ul style="list-style-type: none"> <li>• Более эффективное предотвращение образования конденсата в помещении.</li> </ul>

# ИЗМЕНЕНИЕ НАПРАВЛЕНИЯ ПОДАЧИ ВОЗДУХА ПО ВЕРТИКАЛИ

Данная операция выполняется с пульта дистанционного управления (не изменяйте положение заслонки вручную, она может выйти из строя).

## Режим охлаждения Прибл. 15°

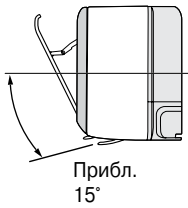

## Охлаждение с осушением Прибл. 10°

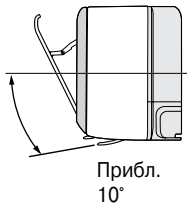

## Режим обогрева Прибл. 50°

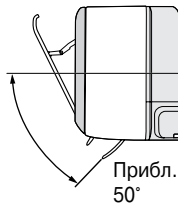

## Автоматическая установка



- Горизонтальная заслонка автоматически устанавливается в положение, оптимально подходящее для каждого режима работы кондиционера. Вертикальная заслонка устанавливается на заводе в положение для подачи воздуха вперед. Обычно направление подачи воздуха по горизонтали не регулируется.
- Если при работе в режиме охлаждения или охлаждения с осушением температура и влажность воздуха в помещении остаются высокими, положение горизонтальной заслонки может изменяться для предотвращения стекания конденсата.

## Покачивание горизонтальной заслонки

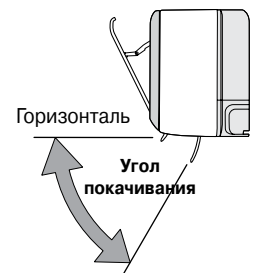
- При однократном нажатии кнопки  (ВЕРТИКАЛЬНАЯ ПОДАЧА) раздается короткий звуковой сигнал и горизонтальная заслонка начнет покачиваться.
- При отключении кондиционера горизонтальная заслонка перемещается в положение, при котором воздуховыпускное отверстие закрывается.
- При возобновлении работы кондиционера горизонтальная заслонка автоматически устанавливается в положение, оптимально подходящее для текущего режима работы.
- Даже когда покачивание заслонки включено, она может прекратить его при достижении определенной температуры и влажности (стр. 27). (С момента нажатия кнопки и до начала покачивания может пройти до 10 с. В течение этого времени кондиционер проверяет соответствие положения заслонки режиму работы и условиям в помещении.)



## Установка горизонтальной заслонки под требуемым углом

- Для того, чтобы воздух подавался под определенным углом по вертикали, нажмите кнопку  (ВЕРТИКАЛЬНАЯ ПОДАЧА). Когда горизонтальная заслонка отклонится на требуемый угол, нажмите кнопку  (ВЕРТИКАЛЬНАЯ ПОДАЧА) еще раз, и заслонка остановится в данном положении.

Нажмите кнопку  (ВЕРТИКАЛЬНАЯ ПОДАЧА).

- Раздается короткий звуковой сигнал и горизонтальная заслонка возобновит покачивание.

Нажмите кнопку  (ВЕРТИКАЛЬНАЯ ПОДАЧА), когда она отклонится на требуемый угол.

- Заслонка остановится в положении, в котором она находилась в момент нажатия кнопки.
- При отключении кондиционера воздуховыпускное отверстие закрывается. При возобновлении работы горизонтальная заслонка займет заданное ранее положение.
- При изменении режима работы кондиционера горизонтальная заслонка займет оптимально подходящее для него положение.

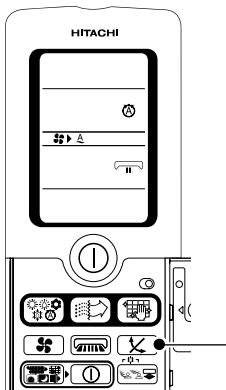

## ИЗМЕНЕНИЕ НАПРАВЛЕНИЯ ПОДАЧИ ВОЗДУХА ПО ГОРИЗОНТАЛИ

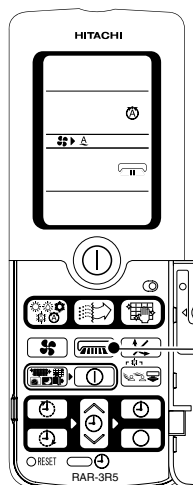

### Изменение направления подачи воздуха по горизонтали

- Кондиционеры поставляются с вертикальной заслонкой, установленной в положении для подачи воздуха вперед.
- При каждом нажатии кнопки направление подачи воздуха по горизонтали изменяется, как показано ниже.
- Изменение направления подачи воздуха по горизонтали сопровождается коротким звуковым сигналом.

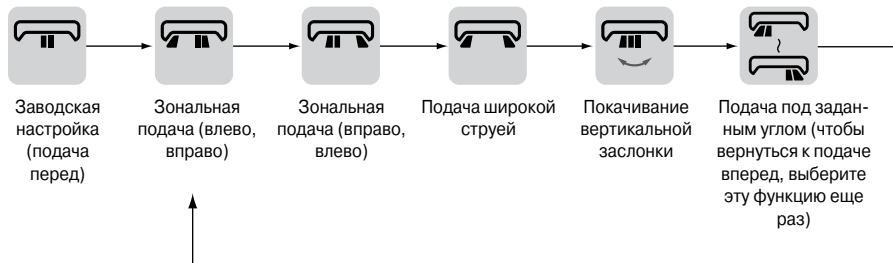

### Подача широкой струей

- Символ  (ШИРОКАЯ СТРУЯ) на дисплее пульта дистанционного управления указывает, что воздух подается широкой струей.
- В этом режиме подачи воздуха скорость вентилятора увеличивается.
- Даже если была выбрана подача воздуха широкой струей, положение вертикальной заслонки может измениться, если при работе в режиме охлаждения, осушения или охлаждения с осушением температура и влажность в помещении остаются высокими. Подача воздуха широкой струей возобновится после того, как кондиционер понизит температуру и влажность в помещении.

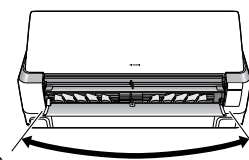

Прибл. 100°

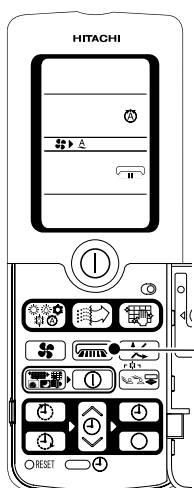

- Во время покачивания вертикальной заслонки индикация на дисплее пульта изменяется, как показано на рисунке ниже. Покачивание производится непрерывно, при этом индикация на дисплее не синхронизирована с фактическим положением вертикальной заслонки.

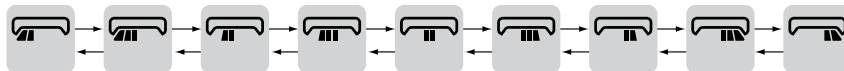

- При возобновлении работы кондиционера после отключения вертикальная заслонка занимает положение, в котором она находилась на момент отключения агрегата.
- Даже когда покачивание заслонки включено, она может прекратить его при достижении определенной температуры и влажности (см. таблицу внизу страницы).

#### Установка вертикальной заслонки под требуемым углом

- Запустите покачивание вертикальной заслонки и остановите его повторным нажатием кнопки (ГОРИЗОНТАЛЬНАЯ ПОДАЧА), когда она займет требуемое положение.

#### Остановите вертикальную заслонку в требуемом положении, повторно нажав кнопку (ГОРИЗОНТАЛЬНАЯ ПОДАЧА).

- Скорость вентилятора может увеличиваться в зависимости от положения вертикальной заслонки.
- Даже если вертикальная заслонка была установлена заданным углом, её положение может измениться, если при работе в режиме охлаждения, осушения или охлаждения с осушением температура и влажность в помещении продолжают оставаться высокими. Подача воздуха под заданным углом возобновится после того, как кондиционер понизит температуру и влажность в помещении.

#### ОСТОРОЖНО!

При работе кондиционера в режиме охлаждения, осушения и охлаждения с осушением не рекомендуется активировать режим покачивания заслонки на длительное время.

На ней может образоваться конденсат, который будет стекать на предметы интерьера.

#### Покачивание вертикальной и горизонтальной заслонок может быть прекращено в следующих случаях:

В режиме обогрева	В режиме осушения	В режиме охлаждения с осушением
<ul style="list-style-type: none"> <li>• В режиме предварительного прогрева.</li> <li>• В режиме оттаивания.</li> <li>• При достижении заданной температуры в помещении</li> </ul>	<ul style="list-style-type: none"> <li>• При достижении заданной влажности в помещении</li> <li>• Если температура в помещении ниже 1 °С.</li> </ul>	<ul style="list-style-type: none"> <li>• Когда температура в помещении становится ниже заданной и работа кондиционера останавливается.</li> </ul>

# НАСТРОЙКА ТАЙМЕРА

В кондиционере предусмотрено три таймера: ⌚ (ОТКЛЮЧЕНИЕ ПО ТАЙМЕРУ) ↔ ⌚ (ВКЛЮЧЕНИЕ ПО ТАЙМЕРУ), ⌚ (ОТКЛЮЧЕНИЕ ПО ТАЙМЕРУ) и ⌚ (ВКЛЮЧЕНИЕ ПО ТАЙМЕРУ). Одновременно можно запрограммировать только один таймер. Перед установкой таймера следует задать режим работы, температуры, влажности и скорость вентилятора.

## Порядок установки таймера

### Установка ⌚ отключения по таймеру

- Когда запрограммировано ⌚ (ОТКЛЮЧЕНИЕ ПО ТАЙМЕРУ), кондиционер прекратит работу в заданное время.

### Установка ⌚ включения по таймеру

- Когда запрограммировано ⌚ (ВКЛЮЧЕНИЕ ПО ТАЙМЕРУ), кондиционер включится таким образом, чтобы к назначенному времени в помещении была достигнута заданная температура.
- В зависимости от текущей и заданной температуры в помещении, кондиционер может включиться не позднее, чем за 60 минут до назначенного времени.

### Установка функции ⌚ (ОТКЛЮЧЕНИЕ ПО ТАЙМЕРУ) ↔ ⌚ (ВКЛЮЧЕНИЕ ПО ТАЙМЕРУ)

(Например, требуется, чтобы кондиционер отключился в 10.30 вечера, а к 7.00 утра обеспечил заданную температуру в помещении).

- Первым сработает таймер, для которого было задано более раннее время.

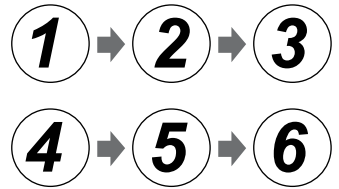

**1**

Нажмите кнопку ⌚ (ОТКЛЮЧЕНИЕ ПО ТАЙМЕРУ).

- # (ОТКЛЮЧЕНИЕ ПО ТАЙМЕРУ) начнет мигать
- На дисплее отобразится «AM 0:00» или предыдущая настройка времени.

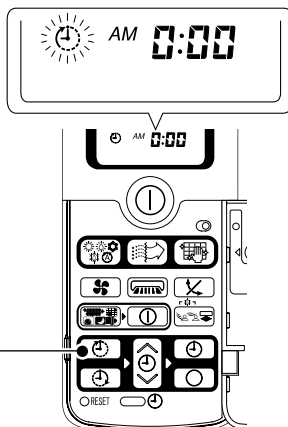

**2**

Установите время, нажимая кнопку ⬆️ (ТАЙМЕР)

- Время устанавливается с шагом 10 минут
- При длительном нажатии время изменяется быстрее

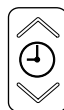

⬆️ Увеличение времени

⬆️ Уменьшение времени

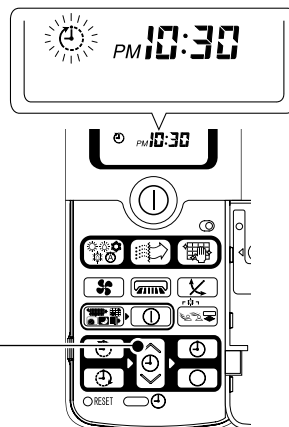

**3**

Нажмите кнопку ⌚ (УСТАНОВИТЬ)



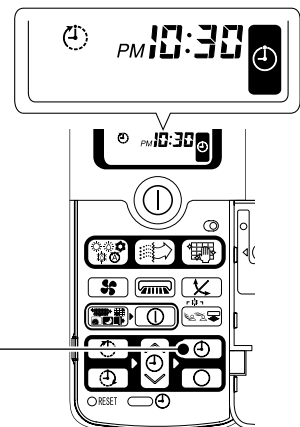

- Раздастся короткий звуковой сигнал и ⌚ (ОТКЛЮЧЕНИЕ ПО ТАЙМЕРУ) будет установлено.
- Символ ⌚ (ОТКЛЮЧЕНИЕ ПО ТАЙМЕРУ) прекратит мигать и будет отображаться непрерывно. Появится символ ⌚ (ТАЙМЕР УСТАНОВЛЕН).
- Загорится индикатор ⌚ (КОНТРОЛЬ) на внутреннем блоке.
- Чтобы изменить время ⌚ отключения по таймеру, вернитесь к шагу 1 и нажмите кнопку ⌚ (ОТКЛЮЧЕНИЕ ПО ТАЙМЕРУ).

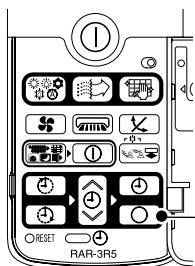

## Отмена настроек таймера







Нажмите кнопку  (ОТМЕНА).  
(Все настройки таймера будут удалены)

- Функции  (ОТКЛЮЧЕНИЕ ПО ТАЙМЕРУ) /  (ВКЛЮЧЕНИЕ ПО ТАЙМЕРУ), использующие встроенные часы, не могут быть активированы в режиме  (ИОНИЗАТОР) / (ОЧИСТКА ВОЗДУХА), а также в режимах быстрой сушки или предотвращения образования конденсата, запущенных кнопкой  (ОСУШЕНИЕ).
- Настройки времени автоматически сохраняются в памяти пульта дистанционного управления, поэтому в следующий раз достаточно просто нажать кнопку  (СОХРАНЕНИЕ), чтобы установить те же настройки таймера.

### 4

Нажмите кнопку  (ВКЛЮЧЕНИЕ ПО ТАЙМЕРУ).

-  (ОТКЛЮЧЕНИЕ ПО ТАЙМЕРУ) начнет мигать.
- На дисплее отобразится «AM 06:00:00» или предыдущая настройка времени.
-   указывает последовательность функций  (ОТКЛЮЧЕНИЕ ПО ТАЙМЕРУ) и  (ВКЛЮЧЕНИЕ ПО ТАЙМЕРУ).

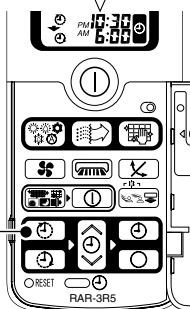
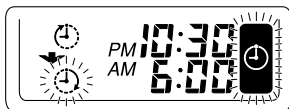

### 5

Установите время, нажимая кнопку  (ТАЙМЕР).

- Время устанавливается с шагом 10 минут
- При длительном нажатии время изменяется быстрее

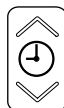





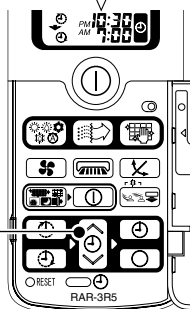
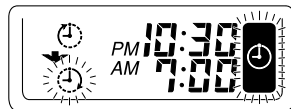

◀ Увеличение времени

◀ Уменьшение времени



### 6

Нажмите кнопку  (УСТАНОВИТЬ)

- Раздастся короткий звуковой сигнал и  (ВКЛЮЧЕНИЕ ПО ТАЙМЕРУ) будет установлено.
- Символ  (ON TIMER) прекратит мигать и будет отображаться непрерывно
- Отобразится символ  (ТАЙМЕР УСТАНОВЛЕН).
- Начнет светиться индикатор # (КОНТРОЛЬ) на внутреннем блоке.
- Чтобы изменить время  включения по таймеру, вернитесь к шагу 4 и нажмите кнопку  (ВКЛЮЧЕНИЕ ПО ТАЙМЕРУ).

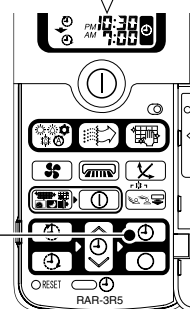
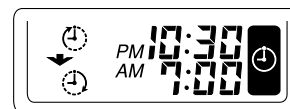



## ДРУГИЕ ПОЛЕЗНЫЕ ФУНКЦИИ ТАЙМЕРА

☀ (ВКЛЮЧЕНИЕ ПО ТАЙМЕРУ) в режиме обогрева может быть произведено одновременно с активацией режима осушения (предотвращения образования конденсата). Режим осушения (предотвращение запотевания) устранил запотевание окон, а режим обогрева, активированный функцией ☀ (ВКЛЮЧЕНИЕ ПО ТАЙМЕРУ), прогреет помещение ко времени вашего пробуждения.

### Совместное использование кнопок ☀ (ВКЛЮЧЕНИЕ ПО ТАЙМЕРУ) и ☀ (ОСУШЕНИЕ)

- Осушение (предотвращение запотевания) и ☀ (ВКЛЮЧЕНИЕ ПО ТАЙМЕРУ) для обогрева следующим утром следует запрограммировать перед отходом ко сну.
- На показанном ниже дисплее видно, что начало работы в режиме осушения (предотвращения запотевания) запланировано на 11:38 вечера. Кроме того, установлено ☀ (ВКЛЮЧЕНИЕ ПО ТАЙМЕРУ) в режиме обогрева.

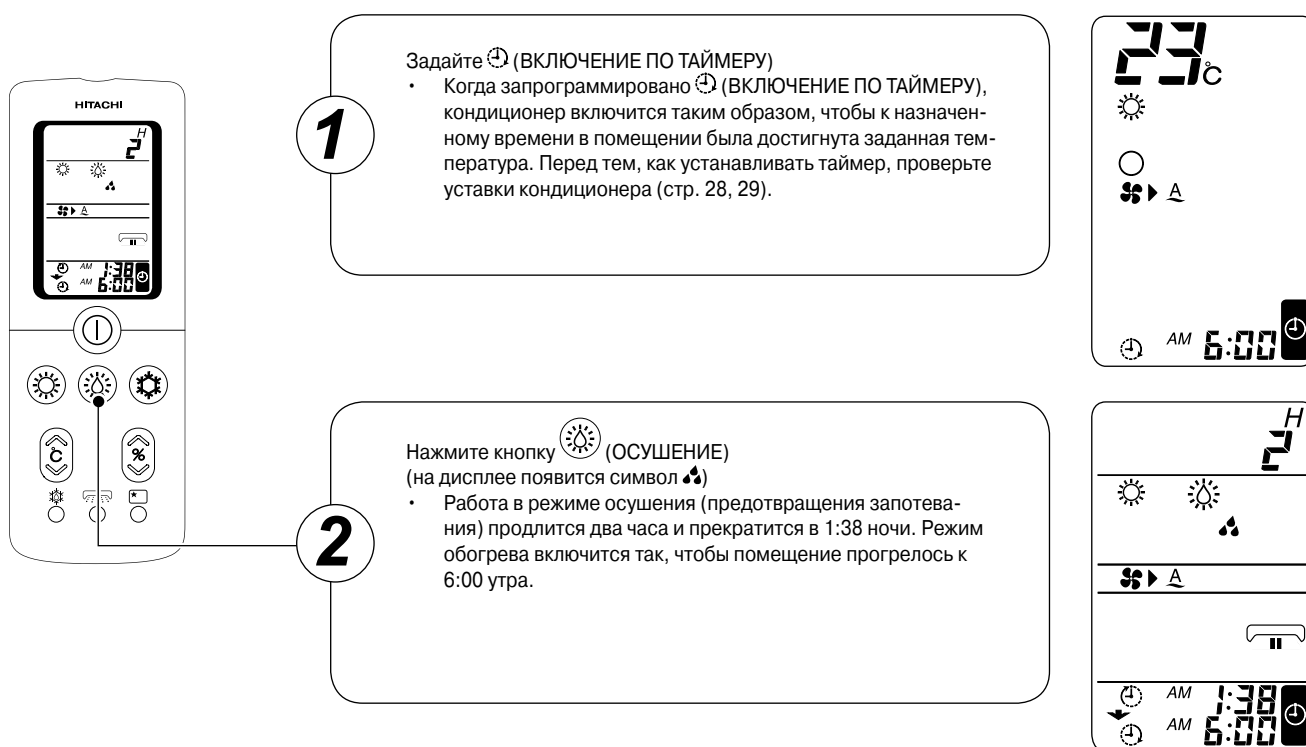

**1**

Задайте ☀ (ВКЛЮЧЕНИЕ ПО ТАЙМЕРУ)

- Когда запрограммировано ☀ (ВКЛЮЧЕНИЕ ПО ТАЙМЕРУ), кондиционер включится таким образом, чтобы к назначенному времени в помещении была достигнута заданная температура. Перед тем, как устанавливать таймер, проверьте уставки кондиционера (стр. 28, 29).

**2**

Нажмите кнопку ☀ (ОСУШЕНИЕ)  
(на дисплее появится символ ☀)

- Работа в режиме осушения (предотвращения запотевания) продлится два часа и прекратится в 1:38 ночи. Режим обогрева включится так, чтобы помещение прогрелось к 6:00 утра.

## ТАЙМЕР НОЧНОГО РЕЖИМА



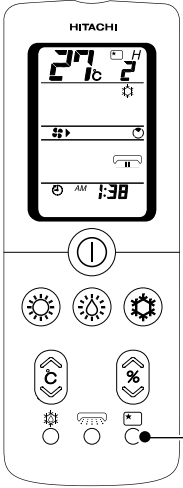

Настройка скорости вентилятора, не мешающей сну, и отключения кондиционера в назначенное время.

- На показанном ниже дисплее таймер ночного режима установлен на 2 часа, начиная с 11:38 вечера. Отключение кондиционера произойдет в 1:38 ночи.





Нажмите кнопку  (ВРЕМЯ).

- При последовательном нажатии кнопки  (НОЧНОЙ РЕЖИМ) индикация изменяется в следующей последовательности:



30 мин.	1 час	2 часа	3 часа	9 часов
				

Отмена таймера ночного режима ←

- Заданная продолжительность ночного режима и время отключения отображаются на дисплее пульта дистанционного управления.
- В ночном режиме поддерживается скорость вентилятора "МАЛОШУМНЫЙ РЕЖИМ".

**ОТМЕНА** Нажмите кнопку  (НОЧНОЙ РЕЖИМ) или  (ОТМЕНА).

### Совместное использование таймера ночного режима и включения по таймеру

- Кондиционер, автоматически отключенный таймером ночного режима, может быть включен следующим утром функцией  (ВКЛЮЧЕНИЕ ПО ТАЙМЕРУ). Задайте сначала  (ВКЛЮЧЕНИЕ ПО ТАЙМЕРУ), а затем нажмите кнопку  (НОЧНОЙ РЕЖИМ).

- На дисплее, показанном ниже, таймер ночного режима установлен на 2 часа начиная с 11:38 вечера, а  (ВКЛЮЧЕНИЕ ПО ТАЙМЕРУ) назначено на 6:00 утра.

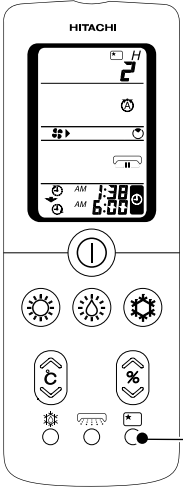

**1** Задайте  (ВКЛЮЧЕНИЕ ПО ТАЙМЕРУ) (стр. 28, 29).

**2** Нажмите кнопку  (НОЧНОЙ РЕЖИМ).

- Агрегат отключится через 2 часа (в 1:38 ночи) и включится так, чтобы обеспечить требуемую температуру в помещении к 6:00 утра.
- Заданное время отключения ночного режима должно быть раньше времени  (включения по таймеру).

- После срабатывания таймера ночного режима агрегат не включится даже в назначенное время, пока не получит сигнала с пульта дистанционного управления. Убедитесь, что программирование таймера ночного режима завершено (подан звуковой сигнал), а на внутреннем блоке загорелся индикатор  (ТАЙМЕР).

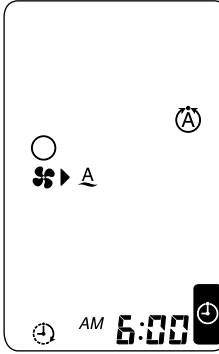
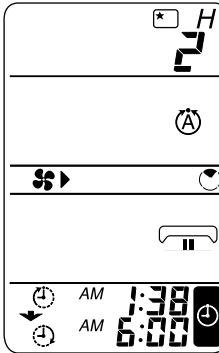
# ОЧИСТКА ФИЛЬТРА

(Проверка работоспособности узла очистки, стр. 10)

## **⚠ ОСТОРОЖНО!**

Не просовывайте пальцы или посторонние предметы в верхнюю часть внутреннего блока во время выполнения очистки фильтра. Это может привести к травме или к поломке агрегата.

## **1** Операция автоматической очистки фильтра

- Автоматическая очистка мелкоячеистого фильтра из нержавеющей стали по завершении работы кондиционера в основном режиме, например, режиме охлаждения. (Описание операции автоматической очистки фильтра см. на стр. 33)
- Функция автоматической очистки фильтра активируется на заводе-изготовителе.

※ В реальных условиях эксплуатации очистка фильтра при открытой лицевой панели невозможна.

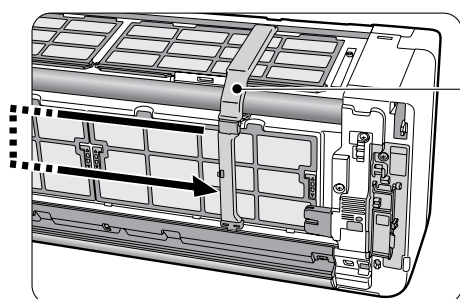

### Узел очистки

Внутри установлена щетка для очистки фильтра.

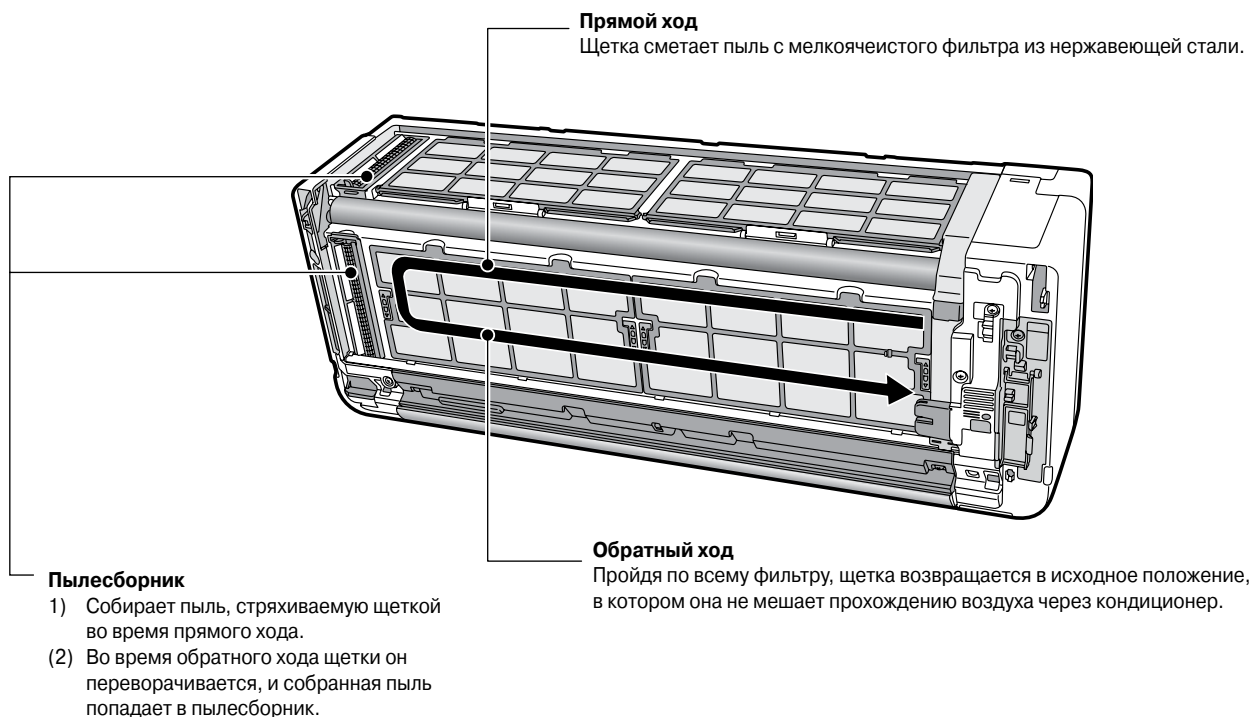

### Прямой ход

Щетка сметает пыль с мелкоячеистого фильтра из нержавеющей стали.

### Пылесборник

- 1) Собирает пыль, стряхиваемую щеткой во время прямого хода.
- 2) Во время обратного хода щетки он переворачивается, и собранная пыль падает в пылесборник.

### Обратный ход

Пройдя по всему фильтру, щетка возвращается в исходное положение, в котором она не мешает прохождению воздуха через кондиционер.

- Щетка выполняет один рабочий цикл, состоящий из прямого и обратного хода. Пыль собирается пылесборником, который затем помещает ее в контейнер для пыли.
- Длительность цикла очистки фильтра составляет приблизительно 7 минут.
- Во время выполнения очистки фильтра светится индикатор # (ОЧИСТКА).
- Вентилятор работает, а подвижная панель и горизонтальная заслонка остаются закрытыми.

#### Условия выполнения автоматической очистки фильтра

- Автоматическая очистка фильтра начинается после того, как кондиционер остановится, проработав не менее 15 минут, и выполняется одно из следующих условий:

- (1) Общая наработка кондиционера превышает 10 часов.
- (2) Кондиционер перед этим не работал более одной недели.  
(Удаляется пыль, осевшая на верхнем фильтре.)

ВНИМАНИЕ! Общая наработка кондиционера не может быть обнулена, если операция автоматической очистки фильтра была прервана до завершения.

- При непрерывной работе кондиционера через каждые 24 часа он останавливается, после чего выполняется автоматическая очистка фильтра.

По завершении этой операции работа кондиционера возобновляется в режиме, в котором он находился на момент начала очистки.

- Автоматическая очистка фильтра не выполняется, если кондиционер был остановлен таймером ночного режима или функцией отключения по таймеру.

Если Вы пользуетесь таймером ночного режима или отключением по таймеру постоянно, то очистку фильтра следует запускать в ручном режиме каждые 2-3 дня (стр. 34).

Однако если ручная очистка не выполнялась, то для защиты агрегата от повреждения автоматическая очистка будет выполнена приблизительно через неделю после остановки кондиционера таймером ночного режима или функцией отключения по таймеру.

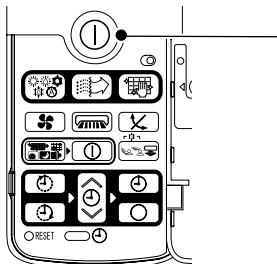

#### Шум во время очистки фильтра

- Во время перемещения щетки электродвигатель издает жужжащий звук.
- Во время сбора пыли пылесборником слышно похлопывание.
- Хлопок также слышан, когда пылесборник переворачивается над контейнером для пыли.
- Сметая пыль, щетка издает шелестящий звук.

#### ОСТАНОВ

Дважды нажмите кнопку (ВКЛ/ОТКЛ.).

- Чтобы остановить автоматическую очистку фильтра, два раза нажмите кнопку (ВКЛ/ОТКЛ.) на пульте дистанционного управления.

- При включении кондиционера сразу по завершении очистки фильтра струя подаваемого воздуха ощущается мягче.
- Если автоматическая очистка запрещена, снимите и очистите мелкаяеиственный фильтр из нержавеющей стали (стр. 37).
- Только очистка фильтра, запущенная нажатием кнопки (РУЧНАЯ ОЧИСТКА) на пульте дистанционного управления, останавливается повторным нажатием этой кнопки.

## ОЧИСТКА ФИЛЬТРА (продолжение)

### 2 Очистка фильтра в ручном режиме

- Очистка фильтра в ручном режиме выполняется по команде с пульта дистанционного управления при остановленном кондиционере.
- Если кондиционер не использовался в течение длительного времени, то данную операцию рекомендуется выполнить перед тем, как запускать его в основном режиме.

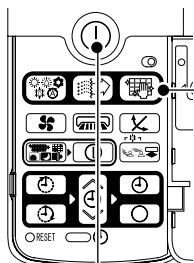

Нажмите кнопку  (РУЧНАЯ ОЧИСТКА), когда кондиционер остановлен.

- Щетка выполняет один рабочий цикл, состоящий из прямого и обратного хода. Пыль собирается пылесборником, который затем помещает ее в контейнер для пыли.
- Длительность одного цикла очистки фильтра составляет приблизительно 7 минут.
- Во время чистки в ручном режиме вентилятор работает, а подвижная панель и горизонтальная заслонка остаются закрытыми.

**ОСТАНОВ**

Нажмите кнопку  (ВКЛ/ОТКЛ.) дважды.

- Чтобы остановить автоматическую очистку фильтра, два раза нажмите кнопку  (ВКЛ/ОТКЛ.) на пульте дистанционного управления.



### 3 Техническое обслуживание

- Ежедневного обслуживания не требуется. Количество собираемой пыли зависит от условий эксплуатации кондиционера. Проверять загрязненность фильтра и удалять пыль рекомендуется не реже одного раза в два года (Техническое обслуживание, стр. 36).
- Чтобы удалить жирные загрязнения, сначала выполните очистку фильтра, а затем снимите и промойте мелкоячеистый фильтр. Чтобы удалить липкие загрязнения, снимите мелкоячеистый фильтр из нержавеющей стали, пылесборник, контейнер для пыли и щетку, и промойте их водой. (Техническое обслуживание, стр. 36-42).

## КАК ЗАПРЕТИТЬ ВЫПОЛНЕНИЕ ОЧИСТКИ ФИЛЬТРА

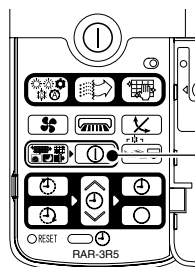
- Запретить выполнение очистки фильтра можно командой с пульта дистанционного управления. Данная команда подается когда кондиционер остановлен.



Нажмите кнопку  (РУЧНАЯ ОЧИСТКА) при нажатой кнопке  (ВКЛ/ОТКЛ.) и не отпускайте их в течение 5 с.

- Раздастся два коротких звуковых сигнала, и выполнение очистки фильтра будет запрещено.
- При повторном длительном (в течение 5 с) нажатии кнопок  (РУЧНАЯ ОЧИСТКА) и # (ВКЛ/ОТКЛ.) будет подан один короткий звуковой сигнал, и функция очистки фильтра будет снова активирована.

Очистка фильтра разрешена (заводская настройка)

Один звуковой сигнал

Очистка фильтра запрещена

Два звуковых сигнала

- Если очистка фильтра запрещена, то проверка работоспособности (стр. 10), а также очистка в автоматическом (1) и ручном (2) режимах не выполняется.

## ЕСЛИ ВО ВРЕМЯ ВЫПОЛНЕНИЯ ОПЕРАЦИИ ОЧИСТКИ ФИЛЬТРА СЛЫШЕН СИЛЬНЫЙ ШУМ, ЗАПРЕТИТЕ, А ЗАТЕМ РАЗРЕШИТЕ ЕЁ, ПОСЛЕ ЧЕГО ЗАПУСТИТЕ СНОВА В РУЧНОМ РЕЖИМЕ

1

Запретите выполнение операции очистки фильтра

2

Снова разрешите выполнение операции очистки фильтра.

3





Выполните операцию очистки фильтра в ручном режиме (стр. 34).

4

Снова запретите выполнение операции очистки фильтра  
(порядок выполнения указан на стр. 34).

- Если операция очистки фильтра не выполнялась в течение длительного времени, то за один цикл всю пыль из мелкочаеистого фильтра удалить будет невозможно. Во избежание этого выполняйте данную операцию чаще (рекомендуемая периодичность: один раз в два - три дня).
- Если фильтр был очищен неравномерно, то выполните операцию очистки в ручном режиме еще один раз через 5 минут. (Интервал 5 минут предусмотрен для защиты кондиционера от поломки.)
- Причиной неравномерного удаления пыли может быть длительный интервал между очистками или условия в помещении, где установлен кондиционер. Для решения этой проблемы следует промыть мелкочаеистый фильтр из нержавеющей стали (стр. 37).

## СИГНАЛЫ СВЕТОДИОДНОГО ИНДИКАТОРА (ОЧИСТКА): ПЕРИОДИЧЕСКОЕ МИГАНИЕ, ИЗМЕНЕНИЕ ЯРКОСТИ СВЕЧЕНИЯ (НЕ ЯВЛЯЕТСЯ НЕИСПРАВНОСТЬЮ)

- Если нажать кнопку  (РУЧНАЯ ОЧИСТКА) в то время, как выполнение операции очистки запрещено, подается длительный звуковой сигнал и индикатор  (ОЧИСТКА) начинает мигать (в течение 10 с: 1 с горит, 1 с не горит).
- Для предотвращения поломки кондиционера операция очистки не выполняется в течение 5 минут после завершения предыдущей очистки даже после нажатия кнопки  (РУЧНАЯ ОЧИСТКА). Это касается случаев, когда очистка должна выполняться после включения кондиционера, а также автоматической очистки и ручной очистки по команде с пульта дистанционного управления. Подается длительный звуковой сигнал и индикатор  (ОЧИСТКА) начинает мигать (в течение 10 с: 1 с горит, 1 с не горит).
- В целях безопасности очистка прерывается, если во время ее выполнения открыть лицевую панель. При этом индикатор  (ОЧИСТКА) начинает периодически изменять интенсивность свечения (1 с - яркое, 1 с - тусклое свечение).

- Узел очистки неисправен, если индикатор  (ОЧИСТКА) светится непрерывно в течение 4 с, а затем гаснет на 1 с. В этом случае выполнение операции очистки невозможно, но кондиционер способен выполнять все остальные функции.
- По поводу неисправности узла очистки обратитесь в представительство нашей компании.

## ТЕХНИЧЕСКОЕ ОБСЛУЖИВАНИЕ

### **⚠ ВНИМАНИЕ!**

- Перед тем, как приступить к обслуживанию агрегата, остановите его с помощью пульта дистанционного управления и выньте вилку из розетки (отключите автоматический выключатель).

### **⚠ ОСТОРОЖНО!**

- Во избежание поражения электрическим током не допускайте попадания жидкостей в агрегат.
- По поводу очистки кондиционера изнутри проконсультируйтесь в представительстве нашей компании.
- Во избежание выхода кондиционера из строя не применяйте моющие средства для очистки теплообменника.
- Во избежание порезов об острые ребра теплообменника, очистку теплообменника пылесосом следует выполнять в перчатках.

## Обслуживание контейнера для пыли

- Ежедневного обслуживания не требуется. Количество собираемой пыли зависит от условий эксплуатации кондиционера. Проверять загрязненность и удалять пыль рекомендуется не реже одного раза в два года
- Пыль определенных видов может откладываться на задней поверхности пылесборника, поэтому его рекомендуется очищать вместе с контейнером для пыли.

**1** Остановите кондиционер с помощью пульта дистанционного управления и выньте вилку из розетки (отключите автоматический выключатель).

**2** Промойте контейнер для пыли водой.

- Сильные загрязнения контейнера для пыли следует удалять теплой водой (до 40°C).
- После промывки высушите контейнер для пыли в тени.

**3** Вставьте вилку в розетку (включите автоматический выключатель).

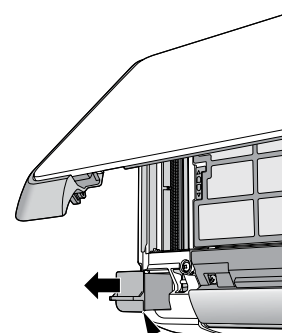

Контейнер для пыли





## Обслуживание мелкоячеистого фильтра из нержавеющей стали

Ежедневного обслуживания не требуется. При наличии видимых загрязнений, вызванных условиями эксплуатации кондиционера, фильтр следует снять и очистить.

- 1** Остановите кондиционер с помощью пульта дистанционного управления и выньте вилку из розетки (отключите автоматический выключатель).

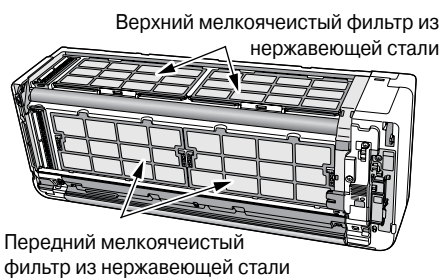

- 2** Откройте лицевую панель (порядок выполнения этой операции указан на стр. 8).

- 3** Снимите лицевую панель.

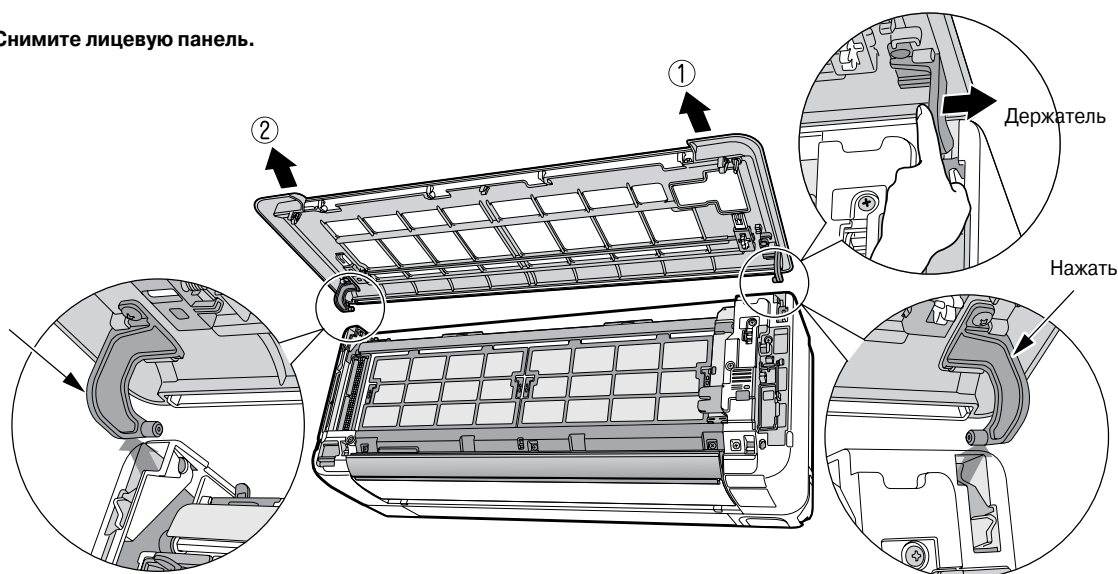

1. Нажмите на правый держатель, как показано на рисунке, чтобы освободить его конец.
2. Сдвиньте левый держатель наружу, чтобы освободить его конец, а затем потяните панель на себя.

- 4** Снимите мелкоячеистый фильтр из нержавеющей стали.

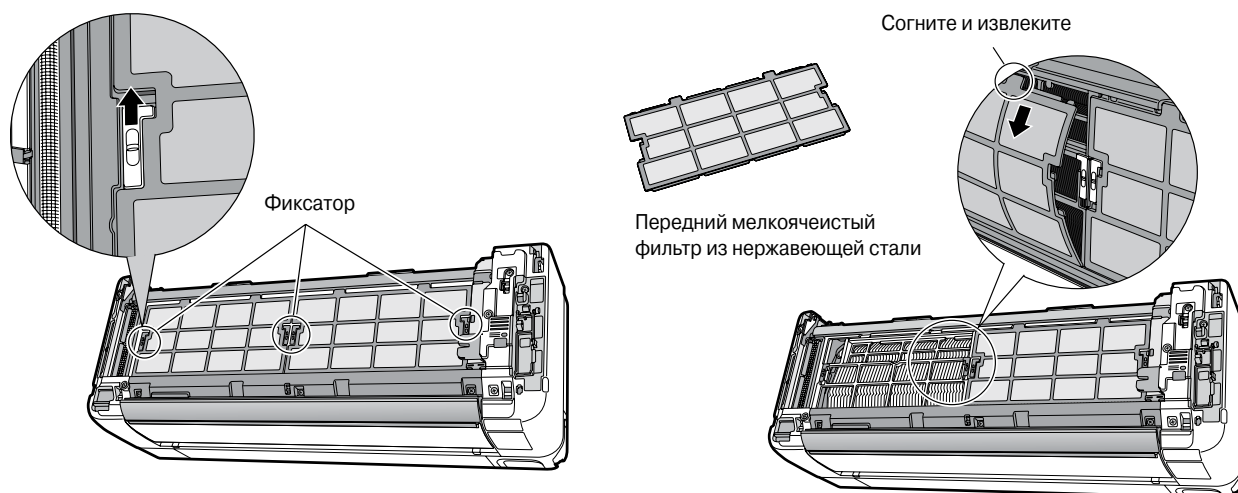

• Сдвиньте фиксаторы мелкоячеистого фильтра (по два слева и справа) вверх.

• Чтобы снять фильтр, слегка согните его правый и левый края в направлении, указанном стрелкой.

## ТЕХНИЧЕСКОЕ ОБСЛУЖИВАНИЕ (продолжение)

### Обслуживание мелкоячеистого фильтра из нержавеющей стали (продолжение)

5

Снимите верхний мелкоячеистый фильтр из нержавеющей стали.

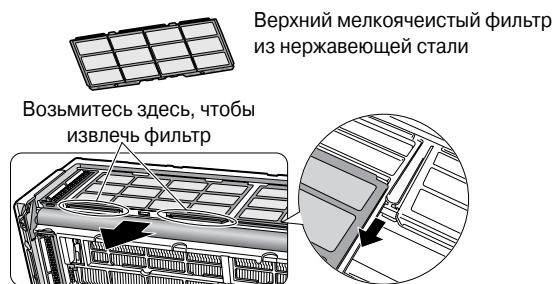
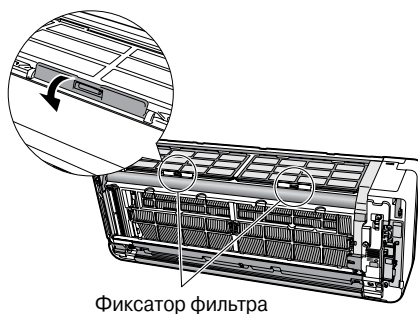

- Потяните на себя и вниз фиксаторы фильтра (по одному слева и справа).

- Слегка приподнимите верхний фильтр и потяните его на себя.

6

Очистите фильтр пылесосом

- Если загрязнения фильтра невозможно удалить пылесосом, очистите фильтр нейтральным моющим средством, а затем промойте его водой и высушите в тени.



7

Установите на место передний мелкоячеистый фильтр из нержавеющей стали.

- Установите фильтр на место надписями FRONT FILTER и BACK внутрь (левый и правый фильтры имеют одинаковую форму).
- Вставьте нижние части правого и левого мелкоячеистых фильтров, а затем слегка изогните фильтры и вставьте по направлению стрелки.
- Вдвиньте на место фиксаторы фильтра (по одному слева и справа).

8

Установите на место верхний мелкоячеистый фильтр из нержавеющей стали.

- Приложите фильтр по краю верхней поверхности внутреннего блока, а затем вдвиньте его внутрь (форма правого и левого фильтра одинакова).
- Сдвиньте вверх фиксаторы верхнего фильтра справа и слева.

9

Установите на место лицевую панель.

- 1) Вставьте на свое место в левом отверстии ось на конце левого держателя.
- 2) Вставьте на свое место в правом отверстии ось на конце правого держателя.
- 3) Убедитесь в надежности крепления лицевой панели, и закройте её.

10

Закройте лицевую панель.

(порядок выполнения этой операции указан на стр. 9).

11

Вставьте вилку в розетку (включите автоматический выключатель).



**ОСТОРОЖНО!**

- **Неправильная установка мелкоячеистого фильтра из нержавеющей стали может привести к возникновению неисправности. Выполнение операции очистки фильтра станет невозможным и индикатор  (ОЧИСТКА) начнет мигать.**
- **Запрещается использовать кондиционер без фильтра.**  
Проникновение пыли в теплообменник и другие внутренние части кондиционера может привести к появлению неприятного запаха и выходу агрегата из строя.
- **При снятии и установке мелкоячеистого фильтра из нержавеющей стали соблюдайте осторожность, чтобы не порезаться об острые края ребер теплообменника.**

## Обслуживание пылесборника

Ежедневного обслуживания не требуется. При наличии видимых загрязнений, вызванных условиями эксплуатации кондиционера, фильтр следует снять и очистить.

Пыль определенного вида может оседать на задней поверхности пылесборника, не попадая в контейнер. Рекомендуется не реже одного раза в два года осматривать и при необходимости очищать пылесборник.

- 1** Остановите кондиционер с помощью пульта дистанционного управления и выньте вилку из розетки (отключите автоматический выключатель).

- 2** Снимите лицевую панель.  
(порядок выполнения этой операции указан на стр. 37).

- 3** Снимите пылесборник.
- Выведите из зацепления крючки и снимите верхний и нижний пылесборники в направлении, указанном стрелками.
  - Удалите пылесосом пыль, осевшую внутри пылесборника.

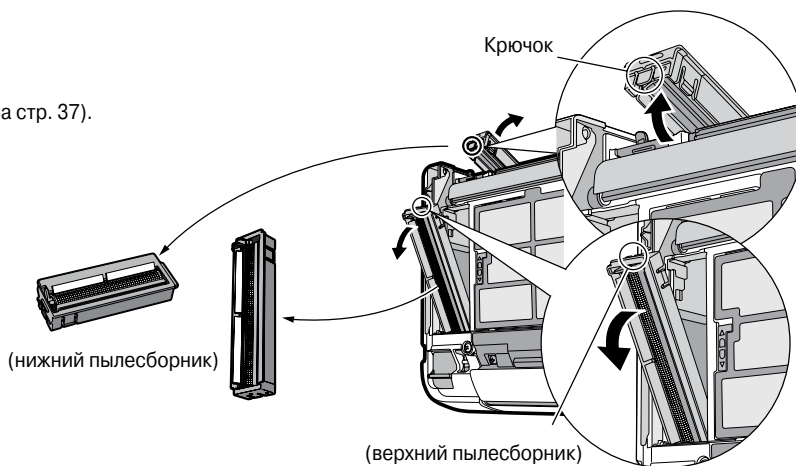

- 4** Промойте водой.
- Промойте пылесборник водой.
  - Сильные загрязнения удалите нейтральным моющим средством, а затем промойте теплой водой (до 40 °C).
  - Полностью высушите пылесборник в тени.

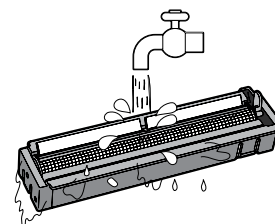

- 5** Установите пылесборник на место.
- Удерживая верхний пылесборник крючком к себе, вставьте его в кондиционер и прижмите. Крючок защелкнется.
  - Удерживая передний пылесборник крючком вверх, вставьте его нижней, а затем верхней стороной в кондиционер, и прижмите. Крючок защелкнется.

- 6** Установите на место лицевую панель.  
(порядок выполнения этой операции указан на стр. 38).

- 7** Вставьте вилку в розетку (включите автоматический выключатель).

### **⚠ ОСТОРОЖНО!**

Неправильная установка пылесборника может привести к неисправности кондиционера. Выполнение операции очистки фильтра станет невозможным и индикатор  (ОЧИСТКА) начнет мигать.

## ТЕХНИЧЕСКОЕ ОБСЛУЖИВАНИЕ (продолжение)

### Обслуживание узла очистки фильтра (щетки с крышкой)

Ежедневного обслуживания не требуется. При наличии видимых загрязнений, вызванных условиями эксплуатации кондиционера, фильтр следует снять и очистить.

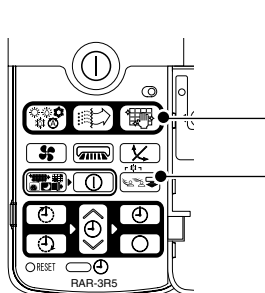

**1** Снимите лицевую панель.  
(порядок выполнения этой операции указан на стр. 37).

**2** Когда кондиционер остановлен, направьте пульт дистанционного управления на внутренний блок и нажмите кнопку (РУЧНАЯ ОЧИСТКА) при нажатой кнопке (ОСОБЫЙ РЕЖИМ). Удерживайте обе кнопки нажатыми в течение 5 с.  
• Индикатор (ОЧИСТКА) будет периодически изменять яркость свечения (1 с - яркое, 1 с - тусклое свечение).

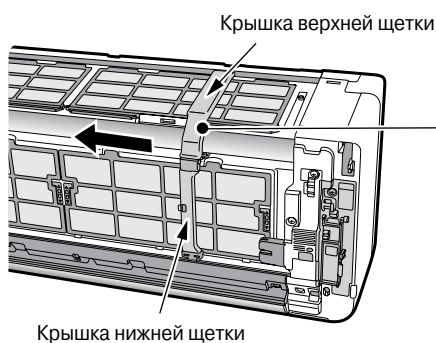

**3** Протрите крышку щетки мягкой сухой тканью.  
Удалите загрязнения мягкой сухой тканью.

**4** Откройте крышку и извлеките щетку

- Откройте верхний узел очистки, сдвинув крышку вправо, и извлеките щетку.
- Откройте передний узел очистки, сдвинув крышку вверх, и извлеките щетку.

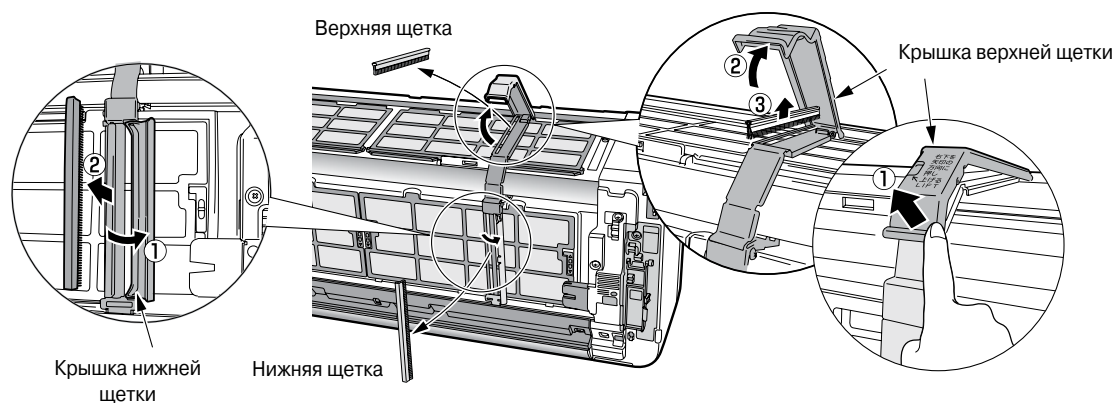

- Сдвиньте нижнюю часть верхней крышки в направлении, указанном стрелкой

5

**Промойте водой.**

- Промойте щетку водой.
- Сильные загрязнения удалите нейтральным моющим средством, а затем промойте теплой водой (до 40 °С).
- Полностью высушите щетку в тени.

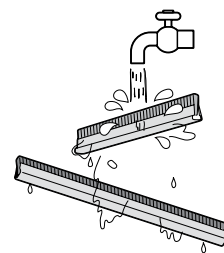

6

**Установите щетку на место и закройте крышку.**

- Вставьте щетку в паз узла очистки.

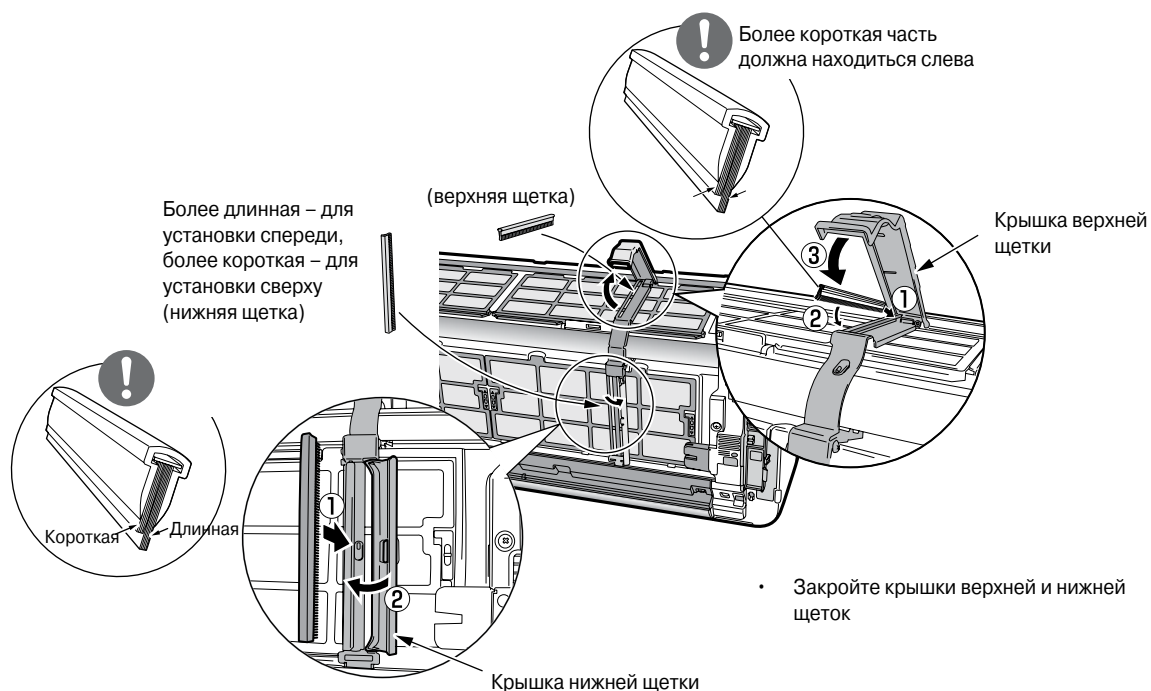

7

**Когда кондиционер остановлен, направьте пульт дистанционного управления на внутренний блок и нажмите кнопку  (РУЧНАЯ ОЧИСТКА) при нажатой кнопке  (ОСОБЫЙ РЕЖИМ). Удерживайте обе кнопки нажатыми в течение 5 с.**

- Индикатор # (ОЧИСТКА) будет периодически изменять яркость свечения (1 с - яркое, 1 с – тусклое свечение).

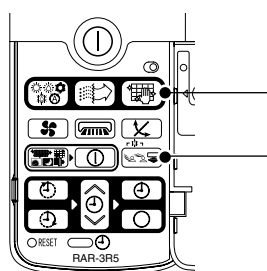

8

**Прикрепите лицевую панель.**

(порядок выполнения этой операции указан на стр. 38).

**Узел очистки**

Сдвиньте узел очистки в крайнее правое положение.

**⚠ ОСТОРОЖНО!**

Неправильная установка щетки и крышки узла очистки может привести к неисправности кондиционера. Выполнение операции очистки фильтра станет невозможным и индикатор # (ОЧИСТКА) начнет мигать.

## ТЕХНИЧЕСКОЕ ОБСЛУЖИВАНИЕ (продолжение)

### Обслуживание ионизатора и электрода для сбора

**1** Остановите кондиционер с помощью пульта дистанционного управления и выньте вилку из розетки (отключите автоматический выключатель).

**2** Откройте лицевую панель.  
(порядок выполнения этой операции указан на стр. 8).

**3** Взявшись обеими руками, медленно откройте горизонтальную заслонку.

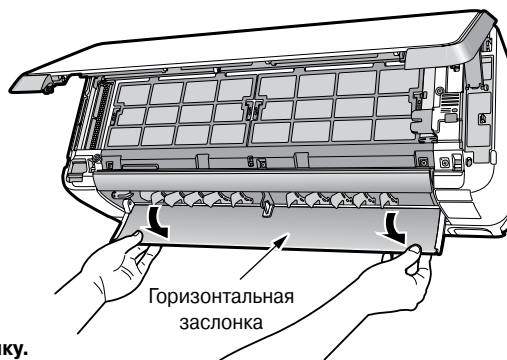

#### **⚠ ОСТОРОЖНО!**

- Во избежание поломки заслонки, открывайте её медленно, взявшись обеими руками (см. рис.).
- Не прикладывайте излишнего усилия к заслонке, выводя её за нижний ограничитель.

**4** Зубной щеткой удалите загрязнения с двух электродов для сбора пыли и ионизатора.

- Зубная щетка должна быть обязательно сухой.
- Удаляйте пыль, проводя щетку с легким нажатием.

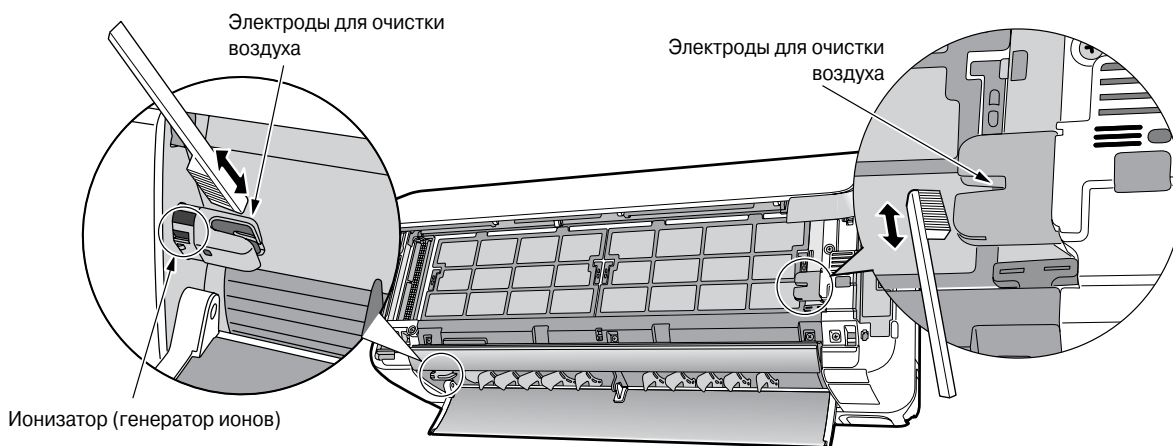

**5** Закройте лицевую панель.  
(порядок выполнения этой операции указан на стр. 9).

**6** Вставьте вилку в розетку (включите автоматический выключатель).

#### **⚠ ОСТОРОЖНО!**

- Во избежание поражения электрическим током не прикасайтесь к электродам для сбора пыли и ионизатору во время работы кондиционера, поскольку они находятся под высоким напряжением.
- Не допускайте попадания жидкости на электроды для сбора пыли и ионизатор. Это может привести к короткому замыканию и выходу агрегата из строя.

### ОБОЗНАЧЕНИЕ И ФУНКЦИИ КОМПОНЕНТОВ (стр. 4)

#### Подвижная панель

- Подвижная панель открывается автоматически при пуске кондиционера, чтобы обеспечить проход воздуха через теплообменник. При останове кондиционера она автоматически закрывается. Не пытайтесь перемещать панель вручную и прикладывать к ней усилия, это может вывести кондиционер из строя.
- Не прикасайтесь к панели во время движения, она может прищемить пальцы.

#### ОСТОРОЖНО!

Не устанавливайте внутренний блок рядом с кухонной плитой или другими источниками тепла.

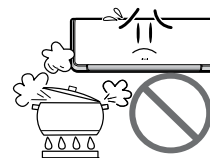

**ЗАПРЕЩЕНО**

#### Возможности по обогреву

- Комнатный кондиционер работает в режиме теплового насоса, забирая тепло снаружи и перенося его внутрь помещения. Если наружная температура понижается, то и теплопроизводительность кондиционера также понижается. В этой ситуации инверторный преобразователь с АИМ увеличивает частоту вращения двигателя компрессора, чтобы компенсировать падение теплопроизводительности. Если же она остается недостаточной, то вместе с кондиционером следует использовать другие отопительные приборы.
- Нагрев помещения кондиционер осуществляет в течение определенного времени. Поэтому рекомендуется использовать таймер, обеспечивающий прогрев помещения к назначенному сроку (стр. 28).
- При низкой температуре и высокой влажности наружного воздуха на теплообменнике наружного блока образуется конденсат, в результате чего теплопроизводительность кондиционера падает. Чтобы устранить данную проблему, агрегат выполняет операцию автоматического удаления конденсата. На время её проведения (обычно 5 - 10, максимум 20 минут) обогрев приостанавливается, после чего возобновляется.

#### Возможности по охлаждению, осушению и охлаждению с осушением

- Если тепловая нагрузка помещения превышает холодопроизводительность кондиционера (например, при большом количестве людей или при использовании отопительных приборов), он не сможет обеспечить заданную температуру в помещении.
- Заданная температура в помещении не может быть достигнута, если в помещении присутствуют источники тепла и влажности, влияние которых превышает возможности кондиционера по осушению.

✘ Тепло- и холодопроизводительность кондиционера снижается при большой длине труб между внутренним и наружным блоками.



## ОПТИМАЛЬНЫЕ УСЛОВИЯ ЭКСПЛУАТАЦИИ

### 1. Уставка температуры в помещении должна обеспечивать наиболее комфортные условия при наименьших энергозатратах.

- Чрезмерное охлаждение или нагрев помещения вредны для здоровья, а также требуют большого расхода электроэнергии.
- Во избежание потерь или проникновения излишнего тепла в помещение, закройте занавески или жалюзи.



### 2. Во время, когда кондиционер не работает, проветривайте помещение.



**ОСТОРОЖНО!**

Во время работы кондиционера совместно с отопительными приборами помещение должно вентилироваться.



### 3. Уходя из помещения, активируйте функции контроля качества воздуха и предотвращения образования плесени.

(данные функции описаны на стр. 21-22).



### 4. Перед тем, как ложиться спать, запрограммируйте таймер

(использование таймера описано на стр. 28 - 31).



### 5. Категорически запрещается использовать для очистки внутреннего и наружного блока:

- бензин, растворитель или абразивные средства, способные повредить пластиковые поверхности или покрытие;
- воду температурой выше 40 °С, поскольку фильтр и пластиковые детали могут деформироваться под действием тепла.







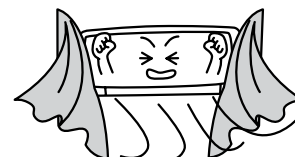



### 6. Не перекрывайте воздухозаборное и воздуховыпускное отверстия.

- Не перекрывайте посторонними предметами воздухозаборные и воздуховыпускные отверстия наружного и внутреннего блоков. Это может привести к ухудшению характеристик или выходу кондиционера из строя.





## ОЧИСТКА ФИЛЬТРА

<p><b>Очистка фильтра выполняется после включения питания кондиционера (установки вилки в розетку или включения автоматического выключателя после устранения пропадания питания)</b></p>	<ul style="list-style-type: none"> <li>• Проверка работоспособности узла очистки фильтра.</li> </ul>
<p><b>Операция очистки фильтра не запускается (Индикатор  (ОЧИСТКА) периодически изменяет яркость свечения)</b></p>	<ul style="list-style-type: none"> <li>• Если передняя панель закрыта не полностью, операция очистки фильтра не запускается в целях безопасности. (Сигнал индикатора  (ОЧИСТКА): 1 с – яркое свечение, 1 с – тусклое свечение.)</li> <li>• В при работе кондиционера в основном режиме (охлаждение и т.д.) операция очистки фильтра запускается только при нажатии кнопки  (РУЧНАЯ ОЧИСТКА) на пульте дистанционного управления. (Сигнал индикатора  (ОЧИСТКА) в течение 10 с: 1 с – светится, 1 с – не светится.)</li> <li>• Чтобы не допустить повреждения кондиционера, операция очистки фильтра недоступна в течение 5 минут по окончании предыдущей очистки, даже если была нажата кнопка  (РУЧНАЯ ОЧИСТКА). (Сигнал индикатора  (ОЧИСТКА) в течение 10 с: 1 с – светится, 1 с – не светится.)</li> <li>• Если выполнение функции очистки фильтра было запрещено, разрешите выполнение данной операции. (Сигнал индикатора  (ОЧИСТКА) в течение 10 с: 1 с – светится, 1 с – не светится.)</li> <li>• Фильтр, пылесборник, контейнер для пыли, щетка и её крышка были установлены неправильно. (Сигнал индикатора  (ОЧИСТКА): 4 с – светится, 1 с – не светится.)</li> <li>• Очистка фильтра не выполняется, если кондиционер был остановлен таймером ночного режима или функцией отключения по таймеру. Но если таймер ночного режима или функция отключения по таймеру используются постоянно, кондиционер будет выполнять очистку фильтра приблизительно один раз в неделю.</li> </ul>
<p><b>Шум во время очистки фильтра</b></p>	<ul style="list-style-type: none"> <li>• Во время перемещения щетки электродвигатель издает жужжащий звук.</li> <li>• Во время сбора пыли пылесборником слышно похлопывание.</li> <li>• Хлопок также слышан, когда пылесборник переворачивается над контейнером для пыли.</li> <li>• Сметая пыль, щетка издает шелестящий звук.</li> </ul>
<p><b>Узел очистки останавливается на середине рабочего хода</b></p>	<ul style="list-style-type: none"> <li>• Возможно, во время очистки открылась лицевая панель.</li> <li>• После завершения предыдущей очистки узел не был возвращен в крайнее правое положение с помощью пульта дистанционного управления.</li> <li>• Фильтр, пылесборник, контейнер для пыли, щетка и её крышка были установлены неправильно. (Сигнал индикатора  (ОЧИСТКА): 4 с – светится, 1 с – не светится.)</li> </ul>

### ОЧИСТКА ФИЛЬТРА (продолжение)



<b>Мелкоячеистый фильтр из нержавеющей стали очищается не полностью</b>	<ul style="list-style-type: none"><li>• Неравномерная очистка фильтра может быть вызвана особенностями условий эксплуатации кондиционера. Для решения этой проблемы фильтр следует снять и промыть.</li></ul>
	<ul style="list-style-type: none"><li>• Фильтр поглотил очень большое количество пыли, которое невозможно удалить в ходе операции очистки. Для решения этой проблемы фильтр следует снять и промыть.</li></ul>

### Противоплесневая кассета с васаби

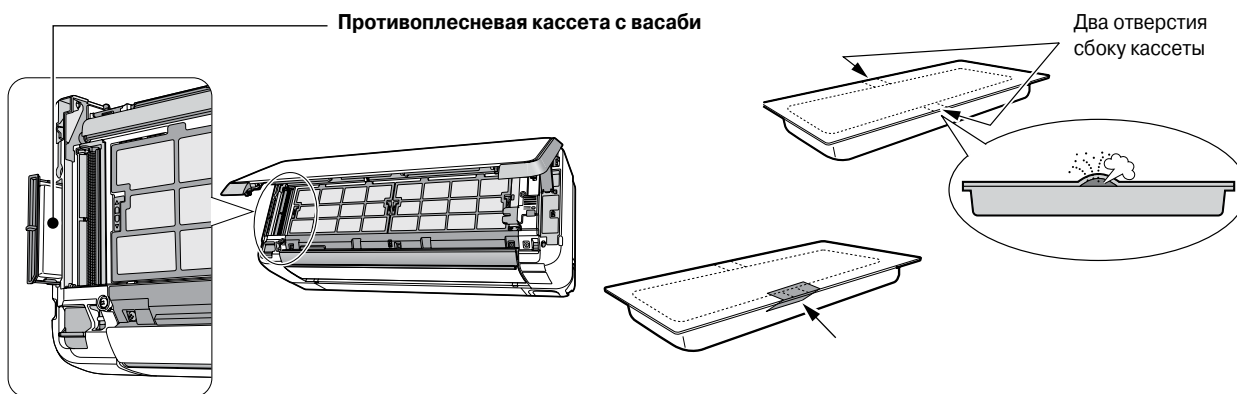

- Противоплесневые вещества с запахом васаби предотвращают рост плесени в контейнере, где хранится пыль, собранная в ходе выполнения операции очистки фильтра. Хотя данные вещества выделяются в крайне малых количествах, в определенных условиях эксплуатации кондиционера в помещении может ощущаться запах васаби. Если он неприятен для вас, заклейте одно из отверстий в кассете липкой лентой. После этого количество выделяемых веществ и, соответственно, противоплесневый эффект. Для предотвращения роста плесени рекомендуется чаще очищать контейнер.



**ПЕРЕД ОБРАЩЕНИЕМ В СЛУЖБУ ТЕХНИЧЕСКОГО  
ОБСЛУЖИВАНИЯ ПРОВЕРЬТЕ СЛЕДУЮЩЕЕ:**



<b>Не выполняются команды пульта дистанционного управления (дисплей светится тускло или не светится)</b>	Элементы питания требуют замены.
	Элементы питания установлены с обратной полярностью.
<b>Кондиционер не включается</b>	Вилка шнура питания не до конца вставлена в розетку.
	Перегорел предохранитель или сработал автоматический выключатель.
	Произошло исчезновение напряжения электросети (после восстановления напряжения агрегат переходит в дежурный режим).
<b>Низкая холодо- или теплопроизводительность</b>	Мелкоячеистый фильтр забит пылью.
	Задана недостижимая уставка температуры.
	Положение горизонтальной заслонки не соответствует выбранному режиму работы.
	Заблокированы воздухозаборные и воздуховыпускные отверстия внутреннего и наружного блоков.
	Вентилятор работает на НИЗКОЙ скорости или в МАЛОШУМНОМ режиме.
<b>Подвижная панель не двигается</b>	Лицевая панель закрыта не полностью.
<b>Мигает индикатор  (ОЧИСТКА)</b>	Лицевая панель закрыта не полностью.
	Выполните проверку работоспособности узла очистки фильтра.
<b>Индикатор  (ОЧИСТКА) мигает после завершения работы в режиме охлаждения, осушения и охлаждения с осушением</b>	Лицевая панель закрыта не полностью.

**НЕИСПРАВНОСТЬ ИОНИЗАТОРА И ЭЛЕКТРОДА ДЛЯ СБОРА ПЫЛИ**

- Непрерывное мигание индикатора  (ИОНИЗАТОР/ОЧИСТКА ВОЗДУХА) на внутреннем блоке указывает на загрязнение ионизатора и электрода для сбора пыли. Очистите их, если они загрязнены (стр. 42). Если после этого индикатор  (ИОНИЗАТОР/ОЧИСТКА ВОЗДУХА) продолжает мигать, ионизатор/электрод для сбора пыли неисправны. В этом случае выполнение операций генерации ионов и плазменной очистки невозможно, но кондиционер способен выполнять все остальные функции.
- В случае неисправности ионизатора и электрода для сбора пыли обратитесь в представительство нашей компании.

## ТЕХНИЧЕСКОЕ ОБСЛУЖИВАНИЕ (продолжение)

### ПРИЗНАКИ, НЕ УКАЗЫВАЮЩИЕ НА НЕИСПРАВНОСТЬ

<b>Запахи</b>	Кроме противоглесневой кассеты с васоби, в кондиционере нет источников запахов. Поэтому запахи табачного дыма, парфюмерии или пищи, будут всасываться и выдваться вместе с воздухом обратно в помещение.
<b>Во время работы в режиме обогрева яркость свечения индикатора ① (РАБОТА) изменяется с периодичностью.</b>	Указывает на выполнение операции предварительного прогрева или размораживания.
<b>После завершения работы в режимах охлаждения, осушения и охлаждения с осушением светятся индикаторы ① (РАБОТА),  (ОЧИСТКА),  (ИОНИЗАТОР/ОЧИСТКА ВОЗДУХА)</b>	Указывает на выполнение операции внутренней очистки (стр. 19).
<b>Шипящий звук</b>	Шум, издаваемый трубопроводами и клапаном холодильного контура при изменении расхода хладагента.
<b>Скрипящий звук</b>	Шум, издаваемый конструкцией агрегата при тепловом расширении или сжатии при остывании.
<b>Шуршащий звук</b>	Шум, издаваемый наружным блоком при изменении скорости вентилятора, например, при пуске агрегата.
<b>Щелчки</b>	Шум, издаваемый клапаном с электроприводом при включении агрегата.
<b>Изменение шума во время работы</b>	Это явление связано с изменениями производительности в зависимости от изменения температуры в помещении.
<b>Появление тумана возле внутреннего блока</b>	Это явление вызвано резким охлаждением воздуха в помещении струей воздуха из кондиционера.
<b>Появление пара возле наружного блока</b>	Это явление вызвано испарением воды во время выполнения операции оттаивания.
<b>Наружный блок продолжает работать, когда внутренний блок остановлен и мигает индикатор ① (РАБОТА)</b>	Активирована функция автоматического оттаивания (после прекращения обогрева микропроцессорный контроллер обнаружил образование льда во внутреннем блоке и запустил оттаивание).
<b>Заданная температура в помещении не достигается</b>	Это может быть вызвано присутствием большого количества людей и другими условиями в помещении.
<b>Подвижная панель не закрывается при отключении питания</b>	Вставьте вилку в розетку или включите автоматический выключатель. Подвижная панель автоматически откроется/закроется при включении/отключении и пуске/останове агрегата.

## ОБЯЗАТЕЛЬНО ОБРАТИТЕСЬ В СЛУЖБУ ТЕХНИЧЕСКОГО ОБСЛУЖИВАНИЯ В СЛЕДУЮЩИХ СЛУЧАЯХ

Если после выполнения операций, описанных на стр. 45-48, неисправность не устраняется, выньте вилку сетевого шнура из розетки (отключите автоматический выключатель) и немедленно обратитесь в службу технического обслуживания в следующих случаях:

- Частое срабатывание автоматического выключателя или перегорание предохранителя.
- Нестабильная работа выключателя.
- Попадание постороннего предмета или воды внутрь агрегата.
- Перегрев шнура питания, повреждение или разрыв его изоляции.
- Мигание индикатора ⊕ (ТАЙМЕР) или ⊕ (КОНТРОЛЬ) на внутреннем блоке.

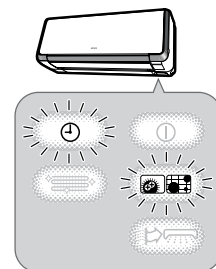

## РАБОТА С АВАРИЙНЫМ ВЫКЛЮЧАТЕЛЕМ

Если пульт дистанционного управления не работает из-за разряженных батарей, нажмите на аварийный выключатель, чтобы запустить кондиционер в аварийном режиме

**1** Перед переходом в аварийный режим выньте вилку из розетки или отключите автоматический выключатель.

**2** Вставьте вилку в розетку или включите автоматический выключатель

**3** После нажатия аварийного выключателя кондиционер начнет работу автоматически.

- После нажатия аварийного выключателя в течение 5 с происходит принудительное включение режима охлаждения. Данная операция выполняется только представителями изготовителя, пользователям кондиционера выполнять ее запрещено

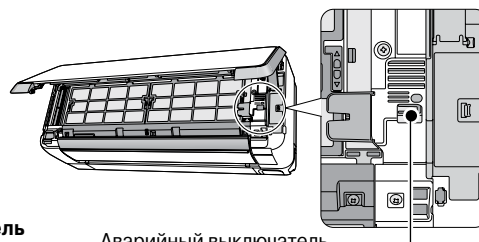

Аварийный выключатель  
(принудительное включение  
режима охлаждения)

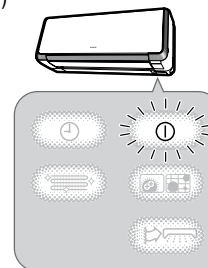

## ЕСЛИ ВЫ НЕ ПЛАНИРУЕТЕ ИСПОЛЬЗОВАТЬ КОНДИЦИОНЕР В ТЕЧЕНИЕ ДЛИТЕЛЬНОГО ВРЕМЕНИ, ВЫПОЛНИТЕ СЛЕДУЮЩИЕ ОПЕРАЦИИ

**1** Просушите внутренний блок изнутри

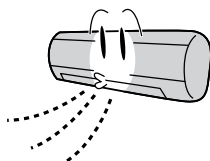

**2** Извлеките вилку из розетки (отключите автоматический выключатель).



**3** Извлеките элементы питания из пульта дистанционного управления

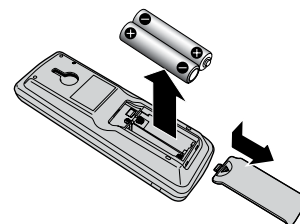

- В солнечную погоду выполняйте операцию плазменной очистки воздуха (вентиляции) в течение половины дня. Рост плесени во внутреннем блоке возможен, если в нем осталась влага.

## РЕГУЛЯРНЫЕ ПРОВЕРКИ

УКАЗАННЫЕ НИЖЕ ОПЕРАЦИИ СЛЕДУЕТ ВЫПОЛНЯТЬ ОДИН РАЗ В ПОЛГОДА ИЛИ ЕЖЕГОДНО. ПРИ НЕОБХОДИМОСТИ ПРОКОНСУЛЬТИРУЙТЕСЬ В ПРЕДСТАВИТЕЛЬСТВЕ НАШЕЙ КОМПАНИИ.

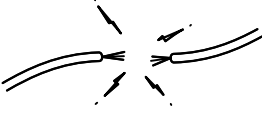
	<p><b>⚠</b> <b>ВНИМАНИЕ!</b></p>	<p><b>Проверьте, плотно ли вставлена вилка в розетку?</b> <b>Отсоединение или обрыв заземления может привести к повреждению агрегата или поражению электрическим током.</b></p> <ul style="list-style-type: none"><li>• Осмотрите вилку перед тем как вставлять её в розетку. При необходимости удалите загрязнения.</li></ul>
	<p><b>⚠</b> <b>ВНИМАНИЕ!</b></p>	<p><b>Проверьте правильность подключения заземления.</b> <b>Убедитесь, что оно выполнено правильно.</b></p> <ul style="list-style-type: none"><li>• Отсоединение или обрыв заземления может привести к повреждению агрегата или поражению электрическим током.</li></ul>
	<p><b>⚠</b> <b>ВНИМАНИЕ!</b></p>	<p><b>Проверьте надежность крепления монтажной рамы.</b> <b>Убедитесь в надежности крепления монтажной рамы к стене, а наружного блока – к монтажной раме.</b></p> <ul style="list-style-type: none"><li>• Перекус и падение наружного блока может привести к увечью.</li></ul>

## ПРОВЕРКА И ОБСЛУЖИВАНИЕ

Для поддержания чистоты воздуха в помещении кондиционер выполняет операцию внутренней очистки. Но после нескольких лет работы он может засориться настолько, что это заметно скажется на его производительности.

**⚠ ОСТОРОЖНО!**

**Помимо выполнения обслуживания обязательно проверьте следующее:**

Пыль, собирающаяся во внутреннем блоке, может забить канал стока конденсата, образующегося во время осушения, в результате чего из кондиционера будет капать вода.

- Кроме очистки внутреннего блока проверьте канал для отвода конденсата.

**Очистка внутреннего блока должна выполняться только квалифицированным специалистом.**

Использование растворителей или подобных им средств может повредить пластмассовые компоненты агрегата или засорить систему отвода конденсата, что может стать причиной поражения электрическим током в результате утечек воды

- Свяжитесь с представителем нашей компании.

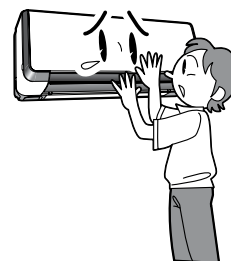

## СИГНАЛЫ ИНДИКАТОРОВ ВНУТРЕННЕГО БЛОКА

Индикатор	Режим работы
	<ul style="list-style-type: none"> <li>• Автоматический режим (стр. 13)</li> <li>• Ручной режим (стр. 14)</li> <li>• Режим обогрева (стр. 15)</li> <li>•  Режим осушения (автоматическое осушение, предотвращение запотевания) (стр. 15)</li> <li>• Режим охлаждения (стр. 17)</li> <li>• Режим охлаждения с осушением (стр. 17)</li> </ul>
	<ul style="list-style-type: none"> <li>•  Режим осушения (быстрая сушка) (стр. 15)</li> <li>• Операция ионизации (стр. 18)</li> <li>• Выполнение ионизации совместно с режимом: автоматическим, ручным, обогрева, осушения, охлаждения, охлаждения с осушением (стр. 18)</li> <li>• Операция плазменной очистки воздуха (стр. 18)</li> <li>• Выполнение плазменной очистки воздуха совместно с режимом: автоматическим, ручным, обогрева, осушения, охлаждения, охлаждения с осушением (стр. 18)</li> </ul>
	<p>Выполнение внутренней очистки (стр. 19)</p>
	<ul style="list-style-type: none"> <li>• Активация функции контроля качества воздуха (стр. 21)</li> <li>• Активация функции предотвращения образования плесени (стр. 22)</li> </ul>
	<ul style="list-style-type: none"> <li>• Работа активированной функции контроля качества воздуха (стр. 21)</li> </ul>
	<ul style="list-style-type: none"> <li>• Работа активированной функции предотвращения образования плесени (стр. 22)</li> </ul>
	<ul style="list-style-type: none"> <li>• Выполнение очистки фильтра (стр. 32)</li> </ul>
	<ul style="list-style-type: none"> <li>• Настройка таймера (стр. 28)</li> <li>• Таймер ночного режима активирован (стр. 31)</li> <li>• Индикатор  (ТАЙМЕР) горит ровным светом, если таймер используется постоянно.</li> </ul>

