



HITACHI

Inspire the Next

SPLIT TYPE AIR CONDITIONER

INDOOR UNIT/OUTDOOR UNIT



MODEL

RAD-50DH7 / RAC-50DH7
RAD-60DH7 / RAC-60DH7
RAD-70DH7 / RAC-70DH7

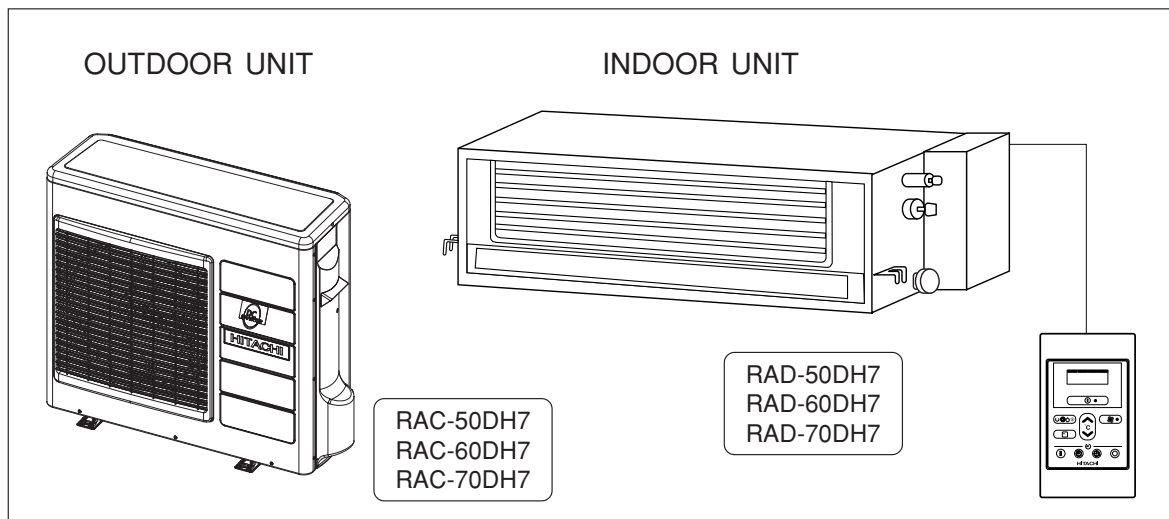

Instruction manual

Page 1~18

To obtain the best performance and ensure years of trouble free use, please read this instruction manual completely.

Bedienungsanleitung

Suite 19~36

Bitte lesen Sie diese Bedienungsanleitung aufmerksam durch, um durch richtige Bedienung jahrelangen und störungsfreien Betrieb zu gewährleisten.

Mode d'emploi

Page 37~54

Des performances optimales et un fonctionnement à long terme seront assurés en appliquant les présentes instructions après avoir entièrement lu ce mode d'emploi.

Manuale di istruzioni

Pag. 55~72

Per garantire la migliore prestazione e la più lunga durateleggere attentamente e al completo le seguenti istruzioni.

Manual de instrucciones

Página 73~90

Para obtener el mejor funcionamiento y asegurar años de uso libre de problemas, lea cuidadosamente este manual de instrucciones.

Manual de instruções

Página 91~108

A fim de obter um bom funcionamento e de garantir uma utilização sem falhas durante muitos anos, é favor ler este manual de instruções completamente.

Οδηγίες Χειρισμού

Σελίδα 109~126

Για την καλύτερη δυνατή απόδοση και την μακροχρόνια και χωρίς προβλήματα χρήση της συσκευής αυτής, παρακαλούμε διαβάστε πλήρως τις οδηγίες χειρισμού της.

Инструкция по эксплуатации

стр. 127~146



Для обеспечения наилучших эксплуатационных характеристик и многолетней безотказной работы оборудования необходимо ознакомиться с данной Инструкцией по эксплуатации.









SAFETY PRECAUTION

- Please read the "Safety Precaution" carefully before operating the unit to ensure correct usage of the unit.
- Pay special attention to signs of "▲ Warning" and "▲ Caution". The "Warning" section contains matters which, if not observed strictly, may cause death or serious injury. The "Caution" section contains matters which may result in serious consequences if not observed properly. Please observe all instructions strictly to ensure safety.
- The sign indicate the following meanings.

 Make sure to connect earth line.	 The sign in the figure indicates prohibition.
 Indicates the instructions that must be followed.	

- Please keep this manual after reading.





PRECAUTIONS DURING INSTALLATION

 WARNING	<ul style="list-style-type: none"> ● Do not reconstruct the unit. Water leakage, fault, short circuit or fire may occur if you reconstruct the unit by yourself. 	
	<ul style="list-style-type: none"> ● Please ask your sales agent or qualified technician for the installation of your unit. Water leakage, short circuit or fire may occur if you install the unit by yourself. ● Please use earth line. Do not place the earth line near water or gas pipes, lightning-conductor, or the earth line of telephone. Improper installation of earth line may cause electric shock. 	
 CAUTION	<ul style="list-style-type: none"> ● A circuit breaker should be installed depending on the mounting site of the unit. Without a circuit breaker, the danger of electric shock exists. ● Do not install near location where there is flammable gas. The outdoor unit may catch fire if flammable gas leaks around it. ● Please ensure smooth flow of water when installing the drain hose. 	

PRECAUTIONS DURING SHIFTING OR MAINTENANCE

WARNING	<ul style="list-style-type: none"> ● Should abnormal situation arises (like burning smell), please stop operating the unit and turn off the circuit breaker. Contact your agent. Fault, short circuit or fire may occur if you continue to operate the unit under abnormal situation. 	
	<ul style="list-style-type: none"> ● Please contact your agent for maintenance. Improper self maintenance may cause electric shock and fire. 	
	<ul style="list-style-type: none"> ● Please contact your agent if you need to remove and reinstall the unit. Electric shock or fire may occur if you remove and reinstall the unit yourself improperly. 	
	<ul style="list-style-type: none"> ● If the supply cord is damaged, it must be replaced by the special cord obtainable at authorized service/parts centers. 	

PRECAUTIONS DURING OPERATION

WARNING	<ul style="list-style-type: none"> ● Avoid an extended period of direct air flow for your health. 	
	<ul style="list-style-type: none"> ● Do not insert a finger, a rod or other objects into the air outlet or inlet. As the fan is rotating at a high speed, it will cause injury. Before cleaning, be sure to stop the operation and turn the breaker OFF. 	
	<ul style="list-style-type: none"> ● Do not use any conductor as fuse wire, this could cause fatal accident. 	
	<ul style="list-style-type: none"> ● During thunder storm, disconnect and turn off the circuit breaker. 	



PRECAUTIONS DURING OPERATION

- The product shall be operated under the manufacturer specification and not for any other intended use.



- Do not attempt to operate the unit with wet hands, this could cause fatal accident.

- When operating the unit with burning equipments, regularly ventilate the room to avoid oxygen insufficiency.



- Do not direct the cool air coming out from the air-conditioner panel to face household heating apparatus as this may affect the working of apparatus such as the electric kettle, oven etc.

- Please ensure that outdoor mounting frame is always stable, firm and without defect. If not, the outdoor unit may collapse and cause danger.



- Do not splash or direct water to the body of the unit when cleaning it as this may cause short circuit.

- Do not use any aerosol or hair sprays near the indoor unit. This chemical can adhere on heat exchanger fin and blocked the evaporation water flow to drain pan. The water will drop on tangential fan and cause water splashing out from indoor unit.



C
A
U
T
I
O
N



- Please switch off the unit and turn off the circuit breaker during cleaning, the high-speed fan inside the unit may cause danger.

- Turn off the circuit breaker if the unit is not to be operated for a long period.



- Do not climb on the outdoor unit or put objects on it.

- Do not put water container (like vase) on the indoor unit to avoid water dripping into the unit. Dripping water will damage the insulator inside the unit and causes short-circuit.



- Do not place plants directly under the air flow as it is bad for the plants.

- When operating the unit with the door and windows opened, (the room humidity is always above 80%) and with the air deflector facing down or moving automatically for a long period of time, water will condense on the air deflector and drips down occasionally. This will wet your furniture. Therefore, do not operate under such condition for a long time.

- If the amount of heat in the room is above the cooling or heating capability of the unit (for example: more people entering the room, using heating equipments and etc.), the preset room temperature cannot be achieved.

- This appliance is not intended for use by young children or infirm persons unless they have been adequately supervised by a responsible person to ensure that they can use the appliance safely.
- Young children should be supervised to ensure that they do not play with the appliance.

NAMES AND FUNCTIONS OF EACH PART

INDOOR UNIT

FULL DUCT

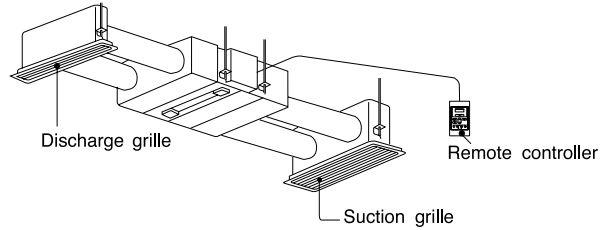

SEMI DUCT

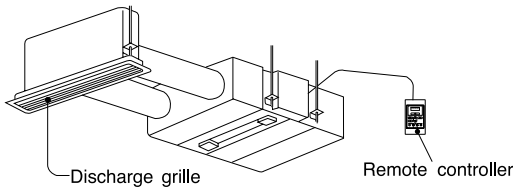

NON DUCT

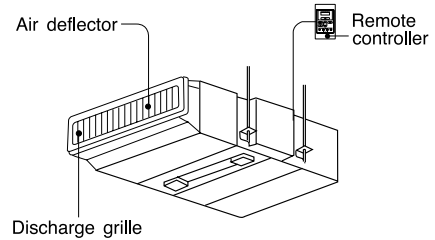

OUTDOOR UNIT

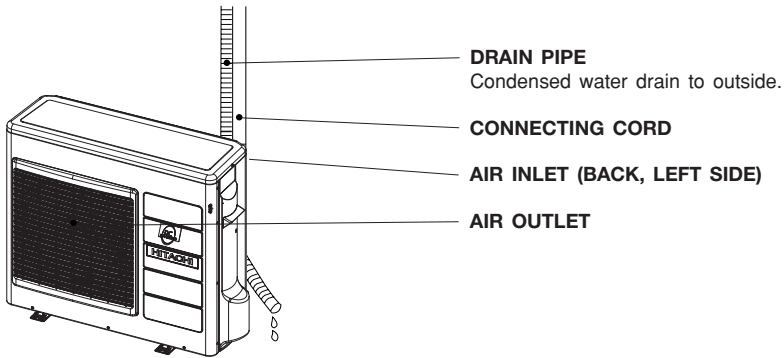

MODEL NAME AND DIMENSIONS

MODEL	WIDTH (mm)	HEIGHT (mm)	DEPTH (mm)
RAD-50DH7 / RAD-60DH7 / RAD-70DH7	900	270	720
RAC-50DH7 / RAC-60DH7 / RAC-70DH7	850	800	298





NAMES AND FUNCTIONS OF REMOTE CONTROL UNIT

- This controls the operation function and timer setting of the room air conditioner.

START/STOP Button

Press this button to start operation. Press it again to stop operation.

FUNCTION Button

Use this button to select the operating mode. Every time you press it, the mode will change from  (AUTO) to  (HEAT) to  (DEHUMIDIFY) and to  (COOL) cyclically.

SLEEP Button

Use this button to set the sleep timer. (☞ Page 11)

Reserve Button

Timer setting reservation.

OFF TIMER Button

Select the turn OFF time.

ON TIMER Button

Select the turn ON time.

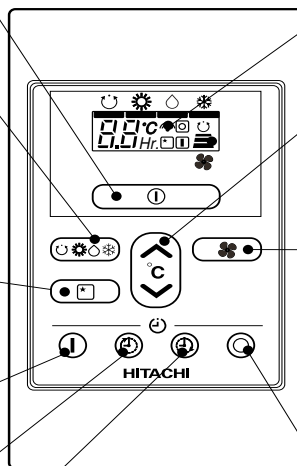





Transmission Sign

The transmission sign blinks when a signal has been send.

TEMPERATURE Button

Room temperature setting. Value will change quicker when keep pressing.

FAN SPEED Button

This determines the fan speed. Every time you press this button, the intensity of circulation will change from  (AUTO) to  (HI) to  (MED) to  (LOW) (This button allows selecting the optimal or preferred fan speed for each operation mode).

CANCEL Button

Cancel timer reservation.

Precautions for Use

- Do not put the remote controller in the following places.
 - Under direct sunlight.
 - In the vicinity of a heater.
- Handle the remote controller carefully. Do not drop it on the floor, and protect it from water.
- Once the outdoor unit stops, it will not restart for about 3 minutes (unless you turn the power switch off and on or unplug the power cord and plug it in again). This is to protect the device and does not indicate a failure.
- If you press the FUNCTION selector button during operation, the device may stop for about 3 minutes for protection.

VARIOUS FUNCTIONS

Auto Restart Control

- If there is a power failure, operation will be automatically restarted when the power is resumed with previous operation mode. (As the operation is not stopped by remote controller.)
 - If you intend not to continue the operation when the power is resumed, switch off the power supply. When you switch on the circuit breaker, the operation will be automatically restarted with previous operation mode.
- Note: 1. If you do not require Auto Restart Control, please consult your sales agent or OFF by remote control.
2. Auto Restart Control is not available when Timer or Sleep Timer mode is set.

AUTOMATIC OPERATION

The device will automatically determine the mode of operation, HEAT, COOL or DEHUMIDIFY depending on the current room temperature. The selected mode of operation will change when the room temperature varies.

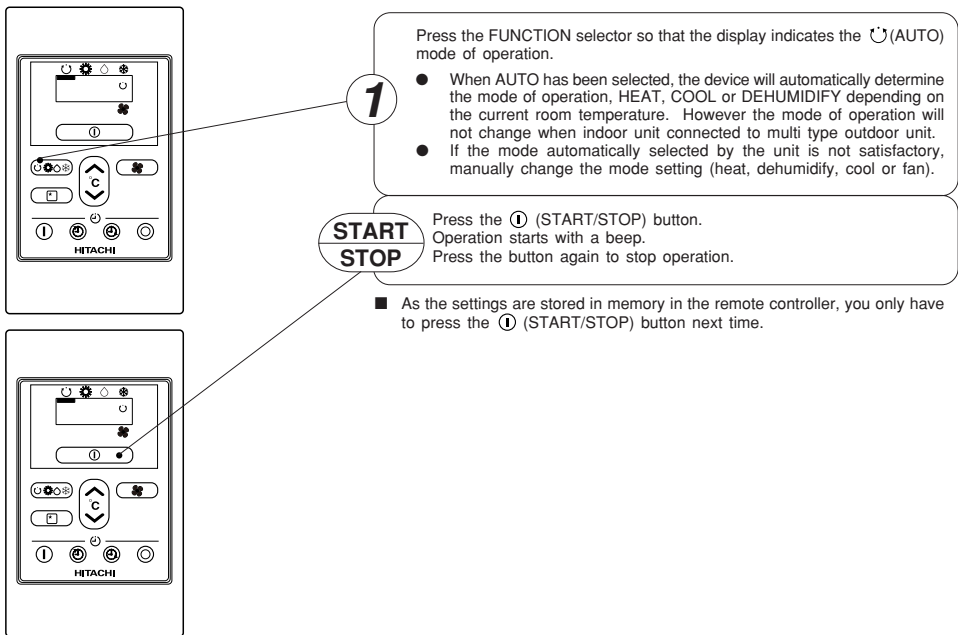

Press the FUNCTION selector so that the display indicates the  (AUTO) mode of operation.

- When AUTO has been selected, the device will automatically determine the mode of operation, HEAT, COOL or DEHUMIDIFY depending on the current room temperature. However the mode of operation will not change when indoor unit connected to multi type outdoor unit.
- If the mode automatically selected by the unit is not satisfactory, manually change the mode setting (heat, dehumidify, cool or fan).

Press the  (START/STOP) button.
Operation starts with a beep.
Press the button again to stop operation.

- As the settings are stored in memory in the remote controller, you only have to press the  (START/STOP) button next time.

FAN SPEED (AUTO)

..... When the AUTO fan speed mode is set in the cooling/heating operation:

For the heating operation	<ul style="list-style-type: none"> ● The fan speed will automatically change according to the temperature of discharged air. ● When the difference of room temperature and setting temperature is large, fan starts to run at HI speed. ● When the room temperature reaches setting temperature, fan speed changes to LOW automatically.
For the cooling operation	<ul style="list-style-type: none"> ● When the difference of room temperature and setting temperature is large, fan starts to run at HI speed. ● After room temperature reaches the preset temperature, the cooling operation, which changes the fan speed and room temperature to obtain optimum conditions for natural healthful cooling will be performed.

HEATING OPERATION

- Use the device for heating when the outdoor temperature is under 21°C. When it is too warm (over 21°C), the heating function may not work in order to protect the device.
- In order to keep reliability of the device, please use this device above -15°C of the outdoor temperature.

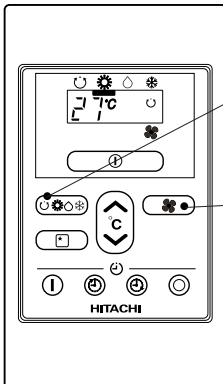

1 Press the FUNCTION selector so that the display indicates ❄️ (HEAT).

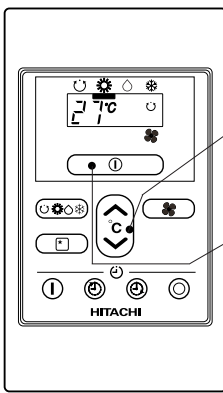

2 Set the desired FAN SPEED with the 🌀 (FAN SPEED) button (the display indicates the setting).

🌀 (AUTO): The fan speed is HI at first and varies to MED or LOW automatically when the preset temperature has been reached.

🌀 (HI) : Economical as the room will become warm quickly. But you may feel a chill at the beginning.

🌀 (MED) : Fan speed slow.

🌀 (LOW) : Fan speed slower.

3 Set the desired room temperature with the TEMPERATURE buttons (the display indicates the setting). The temperature setting and the actual room temperature may vary somewhat depending on conditions.

START STOP Press the ⏻ (START/STOP) button. Heating operation starts with a beep. Press the button again to stop operation.

■ As the settings are stored in memory in the remote controller, you only have to press the ⏻ (START/STOP) button next time.

DEHUMIDIFYING OPERATION

Use the device for dehumidifying when the room temperature is over 16°C.
When it is under 15°C, the dehumidifying function will not work.

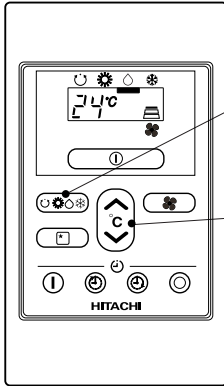

1

Press the FUNCTION selector so that the display indicates ○ (DEHUMIDIFY).
The FAN SPEED is set at LOW automatically.
The FAN SPEED button does not work.

2

Set the desired room temperature with the TEMPERATURE button (the display indicates the setting).

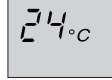

The range of 20-26°C is recommended as the room temperature for dehumidifying.

START
STOP

Press the ① (START/STOP) button. Dehumidifying operation starts with a beep. Press the button again to stop operation.

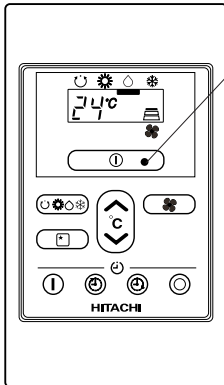

- As the settings are stored in memory in the remote controller, you only have to press the ① (START/STOP) button next time.

■ Dehumidifying Function

When the room temperature is higher than the temperature setting: The device will dehumidify the room, reducing the room temperature to the preset level.

When the room temperature is lower than the temperature setting: Dehumidifying will be performed at the temperature setting slightly lower than the current room temperature, regardless of the temperature setting. The function will stop (the indoor unit will stop emitting air) as soon as the room temperature becomes lower than the setting temperature.

COOLING OPERATION

Use the device for cooling when the outdoor temperature is -10 ~ 43°C.
If indoor humidity is very high (80%), some dew may form on the air outlet grille of the indoor unit.

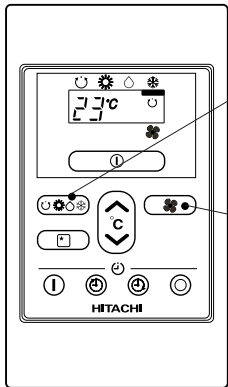

1 Press the FUNCTION selector so that the display indicates ❄️ (COOL).

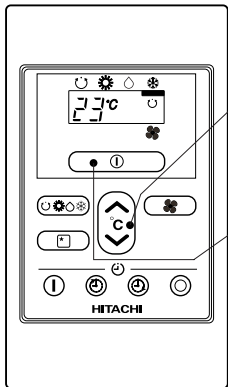

Set the desired FAN SPEED with the ❄️ (FAN SPEED) button (the display indicates the setting).

- ⏸️ (AUTO): The FAN SPEED is HI at first and varies to MED or LOW automatically when the preset temperature has been reached.
- ⏴ (HI) : Economical as the room will become cool quickly.
- ⏵ (MED) : Fan speed slow.
- ⏶ (LOW) : Fan speed slower.

3 Set the desired room temperature with the TEMPERATURE button (the display indicates the setting).
The temperature setting and the actual room temperature may vary some how depending on conditions.

START STOP

Press the ⏻ (START/STOP) button. Cooling operation starts with a beep. Press the button again to stop operation. The cooling function does not start if the temperature setting is higher than the current room temperature (even though the ⏻ (OPERATION) lamp lights). The cooling function will start as soon as you set the temperature below the current room temperature.

■ As the settings are stored in memory in the remote controller, you only have to press the ⏻ (START/STOP) button next time.

TIMER RESERVATION

■ ON Timer and OFF Timer are available.

OFF Timer Reservation

1 ⏸ OFF TIME setting

- Select the OFF TIME by pressing the ⏸ (OFF) Button.
- Setting time will change according to the below sequence when you press the button.

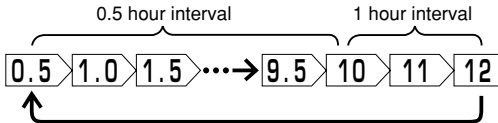

- The value change quicker if you keep pressing the button.

2 Press the ⏸ (Reserve) button

- OFF TIMER reserved with a signal received sound "beep".
- The ⏸ (OFF) Mark starts lighting instead of blinking.

ON Timer Reservation

1 ⏸ ON TIME setting

- Select the ON TIMER by pressing the ⏸ (ON) Button.
- At the beginning of setting, time 6 hours was set.
- Setting time will change according to the below sequence.

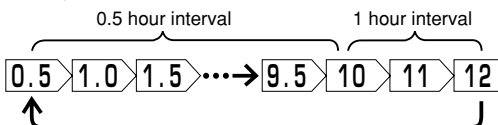

- The value change quicker if you keep pressing the button.

2 Press the ⏸ (Reserve) button

- ON TIMER reserved with a signal received sound "beep".
- The ⏸ (ON) Mark starts lighting instead of blinking.

CANCELLATION of Timer Reservation

1 Press the ⏸ (Cancel) button

- As the time settings are stored in remote controller memory, you only have to press the ⏸ (Reserve) button in order to use the same setting next time.

■ Operation stop at setting time

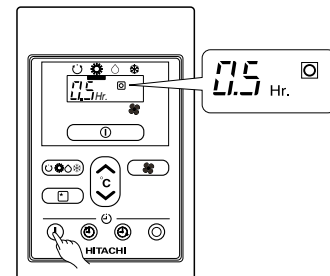
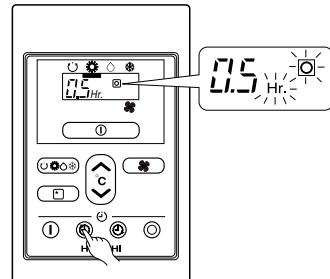

■ Operation will start for setting temperature at setting time (The starting time may different depend on the room temperature and set temperature).

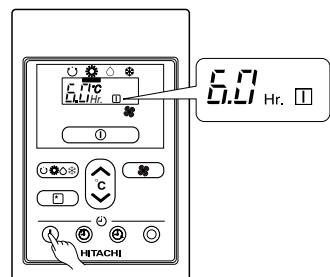
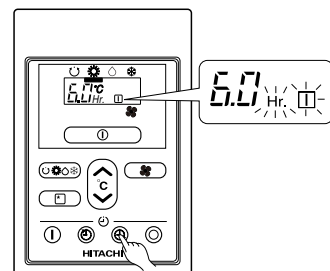

HOW TO SET THE SLEEP TIMER

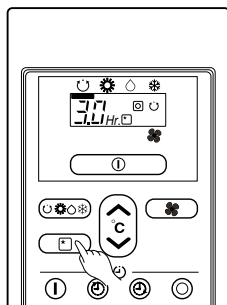

Example: Setting 3 hours sleep time.

Mode	Indication
Sleep timer	→ 1 hour → 2 hours → 3 hours → 7 hours → Sleep timer off ←

Sleep Timer: The device will continue working for the designated number of hours and then turn off.

Press the SLEEP button, indoor unit will produce a beep.

The timer information will be displayed on the remote controller.

How to Cancel Reservation

Press the ○ (CANCEL) button. The ⓘ (RESERVED) sign goes out with a beep.



Explanation of the sleep timer

The device will control the FAN SPEED and room temperature automatically so as to be quiet and good for people's health.

NOTE

- If you set the sleep timer after the off or on-timer has been set, the sleep timer becomes effective instead of the off or on-timer set earlier.
- You can not set other timer during sleep timer operation.
- After sleep timer time is up and when press sleep button again, the sleep timer will be set as last setting.
- Sleep timer effective only once.





CIRCUIT BREAKER

When you do not use the room air conditioner, set the circuit breaker to "OFF".

HOW TO USE THE AIR CONDITIONER EFFECTIVELY

1. An average room temperature setting is probably the best for you as well as being economical.

- Excessive cooling or heating is not recommended for health reasons. High electricity bills may also result.
- Close the curtains or blinds to prevent heat from flowing into or escaping the room as well as to make more effective use of electricity.



2. At intervals, the doors and windows should be opened to let fresh air in.



CAUTION Make sure the room is ventilated when operating the air conditioner at the same time as other heating appliances.



3. Using the timer is recommended before going to sleep or going out.



4. The following must never be used for cleaning the indoor and outdoor units.

- Benzene, thinner and scrub can damage plastic surfaces or coating.
- Hot water above 40°C can shrink the filter and deform plastic parts.



5. Do not block the air intake and air outlet.

- Do not block the air outlets and intakes of the indoor and outdoor units with curtains or other obstacles which could degrade air conditioner performance and cause unit failure.



THE IDEAL WAYS OF OPERATION

Suitable Room Temperature



Warning

Freezing temperature is bad for health and a waste of electric power.

Install curtain or blinds

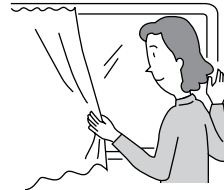

It is possible to reduce heat entering the room through windows.

Ventilation



Caution

Do not close the room for a long period of time. Occasionally open the door and windows to allow the entrance of fresh air.



Effective Usage Of Timer

At night, please use the "OFF or ON timer operation mode", together with your wake up time in the morning. This will enable you to enjoy a comfortable room temperature. Please use the timer effectively.

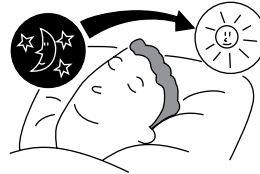

Do Not Forget To Clean The Air Filter

Dusty air filter will reduce the air volume and the cooling efficiency. To prevent from wasting electric energy, please clean the filter every 2 weeks.

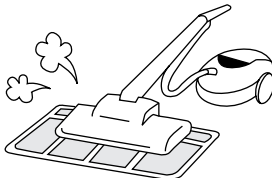

Please Adjust Suitable Temperature For Baby And Children

Please pay attention to the room temperature and air flow direction when operating the unit for baby, children and old folks who have difficulty in movement.



FOR USER'S INFORMATION

The Air Conditioner And The Heat Source In The Room

⚠ Caution

If the amount of heat in the room is above the cooling capability of the air conditioner (for example: more people entering the room, using heating equipments and etc.), the preset room temperature cannot be achieved.

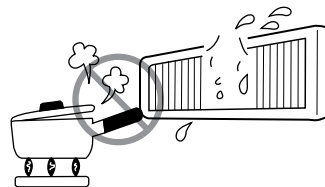

Not Operating For A Long Time

When the indoor unit is not to be used for a long period of time, please switch off the power from the mains. If the power from mains remains "ON", the indoor unit still consumes about 8W in the operation control circuit even if it is in "OFF" mode.

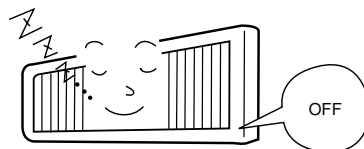

When Lightning Occurs

⚠ Warning

To protect the whole unit during lightning, please stop operating the unit and remove the plug from the socket.

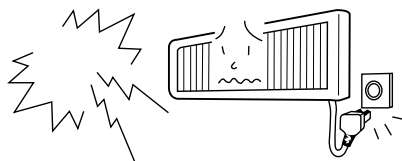

Interference From Electrical Products

⚠ Caution

To avoid noise interference, please place the indoor unit and its remote controller at least 1m away from electrical products.

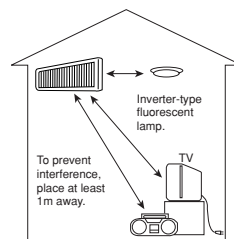

MAINTENANCE

⚠ WARNING

- Before cleaning, stop unit operation with the remote controller and turn off the circuit breaker.

⚠ CAUTION

- Do not expose the unit to water as it may cause an electric shock.
- For cleaning inside the air conditioner, consult your sales agent.
- Avoid using detergent when cleaning the heat exchanger of the indoor unit. Unit failure may result.
- When cleaning the heat exchanger with a vacuum cleaner, make sure to wear gloves so as not to injure your hands on the heat exchanger fins.

1. AIR FILTER

Clean the air filter, as it removes dust inside the room. Be sure to clean the filter once every two weeks so as not to consume electricity unnecessarily.

PROCEDURE

- 1** Loosen the screw and release the filter holders. Pull the filter toward center to take it out from indoor unit (refer to diagram)
- 2** Remove dust from the filter using a vacuum cleaner. If there is too much dust, use neutral detergent. After using neutral detergent, wash with clean water and dry in the shade.
- 3** Install the filters. Slightly lift the suction grille and close as original state.

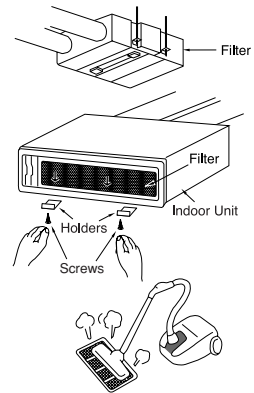



⚠ CAUTION

- Do not wash with hot water at more than 40°C. The filter may shrink.
- When washing it, shake off moisture completely and dry it in the shade; do not expose it directly to the sun. The filter may shrink.
- Do not operate the air conditioner with the filter removed. Dust may enter the air conditioner and cause trouble.

REGULAR INSPECTION

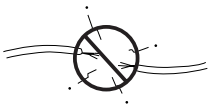
PLEASE CHECK THE FOLLOWING POINTS BY QUALIFIED SERVICE PERSONAL EITHER EVERY HALF YEARLY OR YEARLY. CONTACT YOUR SALES AGENT OR SERVICE SHOP.

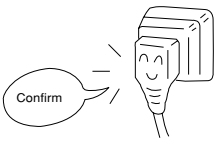
1		Is the earth line disconnected or broken?
2		Is the mounting frame seriously affected by rust and is the outdoor unit tilted or unstable?
3		Is the plug of power line firmly plugged into the socket? (Please ensure no loose contact between them).

AFTER SALE SERVICE AND WARRANTY

WHEN ASKING FOR SERVICE, CHECK THE FOLLOWING POINTS.

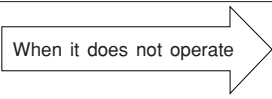
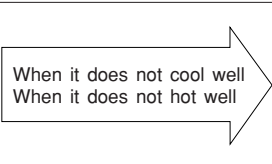
CONDITION	CHECK THE FOLLOWING POINTS
 <p>When it does not operate</p>	<ul style="list-style-type: none"> ● Is the fuse all right? ● Is the voltage extremely high or low? ● Is the circuit breaker "ON"?
 <p>When it does not cool well When it does not hot well</p>	<ul style="list-style-type: none"> ● Was the air filter cleaned? ● Does sunlight fall directly on the outdoor unit? ● Is the air flow of the outdoor unit obstructed? ● Are the doors or windows opened, or is there any source of heat in the room? ● Is the set temperature suitable?



Notes

- In quiet or stop operation, the following phenomena may occasionally occur, but they are not abnormal for the operation.
 - (1) Slight flowing noise of refrigerant in the refrigerating cycle.
 - (2) Slight rubbing noise from the fan casing which is cooled and then gradually warmed as operation stops.
- The odor will possibly be emitted from the room air conditioner because the various odor, emitted by smoke, foodstuffs, cosmetics and so on, sticks to it. So the air filter and the evaporator regularly must be cleaned to reduce the odor.

- Please contact your sales agent immediately if the air conditioner still fails to operate normally after the above inspections. Inform your agent of the model of your unit, production number, date of installation. Please also inform him regarding the fault.
- Power supply shall be connected at the rated voltage, otherwise the unit will be broken or could not reach the specified capacity.



Please note:

On switching on the equipment, particularly when the room light is dimmed, a slight brightness fluctuation may occur. This is of no consequence.

The conditions of the local Power Supply Companies are to be observed.

Note

- Avoid to use the room air conditioner for cooling operation when the outside temperature is below 21°C (70°F).
The recommended maximum and minimum operating temperatures of the hot and cold sides should be as below:

		Cooling		Heating	
		Minimum	Maximum	Minimum	Maximum
Indoor	Dry bulb °C	21	32	20	27
	Wet bulb °C	15	23	12	19
Outdoor	Dry bulb °C	21	43	2	21
	Wet bulb °C	15	26	1	15

MEMO

.....

.....

.....

.....

.....

.....

.....

.....

.....

.....

.....

.....

.....

.....

.....

.....

.....

.....

.....

.....

.....

.....

.....

.....



HITACHI

Inspire the Next

ΚΟΝΔΙΤΙΟΝΕΡ ΤΙΠΑ ΡΑΚΟΛΑ

ΝΑΡΥΖΗΗ ΒΛΟΚ \ ΒΗΥΤΡΕΝΗΗ ΒΛΟΚ



ΜΟΔΕΛΥ

RAD-50DH7 / RAC-50DH7
RAD-60DH7 / RAC-60DH7
RAD-70DH7 / RAC-70DH7

ΒΗΥΤΡΕΝΗΗ ΒΛΟΚ

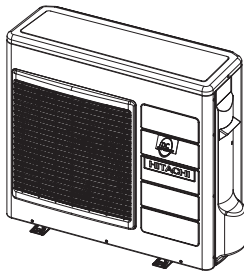

RAC-50DH7
RAC-60DH7
RAC-70DH7

ΝΑΡΥΖΗΗ ΒΛΟΚ

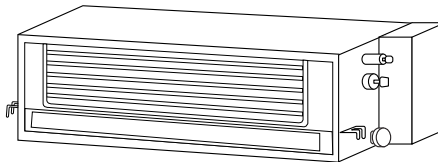

RAD-50DH7
RAD-60DH7
RAD-70DH7



Instruction manual

Page 1~18

To obtain the best performance and ensure years of trouble free use, please read this instruction manual completely.

Bedienungsanleitung

Suite 19~36

Bitte lesen Sie diese Bedienungsanleitung aufmerksam durch, um durch richtige Bedienung jahrelangen und störungsfreien Betrieb zu gewährleisten.

Mode d'emploi

Page 37~54

Des performances optimales et un fonctionnement à long terme seront assurés en appliquant les présentes instructions après avoir entièrement lu ce mode d'emploi.

Manuale di istruzioni

Pag. 55~72

Per garantire la migliore prestazione e la più lunga duratateggere attentamente e al completo le seguenti istruzioni.

Manual de instrucciones

Página 73~90

Para obtener el mejor funcionamiento y asegurar años de uso libre de problemas, lea cuidadosamente este manual de instrucciones.

Manual de instruções

Página 91~108

A fim de obter um bom funcionamento e de garantir uma utilização sem falhas durante muitos anos, é favor ler este manual de instruções completamente.

Οδηγίες Χειρισμού

Σελίδα 109~126

Για την καλύτερη δυνατή απόδοση και την μακροχρόνια και χωρίς προβλήματα χρήση της συσκευής αυτής, παρακαλούμε διαβάστε πλήρως τις οδηγίες χειρισμού της.

Инструкция по эксплуатации

стр. 127~146

Для обеспечения наилучших эксплуатационных характеристик и многолетней безотказной работы оборудования необходимо ознакомиться с данной Инструкцией по эксплуатации.

РУССКИЙ



УКАЗАНИЯ ПО ТЕХНИКЕ БЕЗОПАСНОСТИ

- Перед эксплуатацией устройства необходимо тщательно изучить данные “Указания по технике безопасности”, чтобы обеспечить правильное использование устройства.
- Следует обратить особое внимание на указания “ **⚠ Предупреждение**” и “ **⚠ Осторожно**”. Разделы “Предупреждение” содержат положения, которые при отсутствии их строго соблюдения могут привести к смертельным случаям или серьезным повреждениям. Разделы “Осторожно” содержат положения, которые в случае их неправильного выполнения могут вызвать серьезные последствия. Для обеспечения безопасности необходимо строго выполнять все приведенные инструкции.
- Символы обозначают следующее:



Убедитесь, что подключено заземление.



Этот символ обозначает запрещенные действия.



Обозначает инструкции, обязательные для выполнения.

- После прочтения данную инструкцию необходимо сохранить.

ТЕХНИКА БЕЗОПАСНОСТИ ПРИ МОНТАЖЕ

⚠ ПРЕДУПРЕЖДЕНИЕ	<ul style="list-style-type: none"> ● Не вносите изменения в конструкцию устройства. При попытке самостоятельно внести изменения в конструкцию устройства может произойти утечка воды, отказы, короткое замыкание или воспламенение. 	
	<ul style="list-style-type: none"> ● Для монтажа устройства необходимо обратиться к Вашему торговому агенту или к квалифицированному техническому специалисту. Результатом самостоятельного монтажа устройства может явиться утечка воды, короткое замыкание или пожар. ● Обязательно использовать заземляющий провод. Запрещается прокладывать заземляющий провод поблизости от водопроводов и газопроводов, промтоотводов, а также вблизи заземляющих проводов телефонных линий. Неправильное заземление может привести к электрическому удару. 	
⚠ ОСТОРОЖНО	<ul style="list-style-type: none"> ● Установка выключателя электроэнергии осуществляется в зависимости от местонахождения устройства. При отсутствии выключателя электроэнергии существует опасность электрического удара. ● Запрещается монтаж устройств вблизи мест наличия горючих газов. Возможно возгорание наружного блока при наличии утечки горючего газа в месте его расположения. 	
	<ul style="list-style-type: none"> ● При монтаже шланга отвода воды следует обеспечить беспрепятственный поток воды. 	

ТЕХНИКА БЕЗОПАСНОСТИ ПРИ ПЕРЕМЕЩЕНИИ И ТЕХОБСЛУЖИВАНИИ

⚠ ПРЕДУПРЕЖДЕНИЕ	<ul style="list-style-type: none"> ● При возникновении неординарной ситуации (такой, как запах горения) прекратите пользоваться прибором и отключите прерыватель. Обратитесь в Вашу сервисную службу. Продолжение эксплуатации прибора в неординарной ситуации может привести к поломке, короткому замыканию или возгоранию. 	
	<ul style="list-style-type: none"> ● При необходимости технического обслуживания обратитесь в Вашу сервисную службу. Результатом неквалифицированного технического обслуживания, проведенного собственными силами, может явиться электрический удар или возгорание. ● При необходимости демонтажа и повторного монтажа устройства обратитесь в Вашу сервисную службу. Результатом неквалифицированного демонтажа и повторного монтажа, проведенного собственными силами, может явиться электрический удар или возгорание. ● Если шнур поставки поврежден, то оно должно быть заменено специальным шнуром достижимым на утвержденные центры service/parts 	

ТЕХНИКА БЕЗОПАСНОСТИ В ХОДЕ ЭКСПЛУАТАЦИИ

⚠ ПРЕДУПРЕЖДЕНИЕ	<ul style="list-style-type: none"> ● Для сохранения здоровья следует избегать длительное время находиться под действием воздушного потока. 	
	<ul style="list-style-type: none"> ● Не вводите перст, штанга или другие предметы в выход или вход воздуха. По мере того как вентилятор вращающ на high speed, оно причинит ушиб. Перед очисткой, будьте уверено остановить деятельность и поворачивает выключатель. 	
	<ul style="list-style-type: none"> ● Запрещается использовать любые токопроводящие элементы в качестве плавкого предохранителя, так как это может привести к несчастному случаю. 	
	<ul style="list-style-type: none"> ● Во время грозы выньте штепсель из розетки или выключите прерыватель электроцепи. 	



ТЕХИКА БЕЗОПАСНОСТИ В ХОДЕ ЭКСПЛУАТАЦИИ

- Эксплуатация изделия разрешается только в соответствии со спецификацией изготовителя, использование изделия для любых других целей запрещено.



- Запрещается работать с изделием мокрыми руками, это может привести к несчастному случаю.

- При эксплуатации изделия совместно с устройствами горения необходимо регулярно проветривать помещение, чтобы избежать явлений недостатка кислорода.



- Запрещается направлять струю холодного воздуха, идущую от панели кондиционера, непосредственно на находящиеся внутри помещения нагревательные приборы, так как это может отрицательным образом повлиять на работу этих приборов, например, электрического котла, печи и т.п.

- Необходимо обеспечить постоянную стабильность, прочность и бездефектность монтажной рамы наружного блока. В противном случае может произойти падение наружного блока с опасными последствиями.



- Запрещается попадание брызг и прямых струй воды на корпус устройства при его очистке, так как это может вызвать короткое замыкание.

- Не используйте любой аэрозоль или аэрозоли волос около внутренней единицы. Этот химикат может прилипнуть к пластине обменника высокой температуры и блокировать поток воды испарения дренажной поддон. Вода опустится на тангенциальный вентилятор и способствует разлитию воды из внутренней единицы.



- При чистке прибора сначала выключите его и отключите прерыватель электроцепи-скоростной вентилятор внутри прибора может представлять опасность.

- Выключите прерыватель электроцепи, если прибор не эксплуатируется в течение длительного времени.



- Запрещается залезать на наружный блок и ставить на него какие-либо предметы.

- Запрещается ставить в внутренний блок емкости с водой (например, цветочные вазы), чтобы предотвратить попадание капель воды в устройство. Вода может повредить изоляцию внутри устройства, следствием чего станет короткое замыкание.

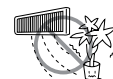

- Не размещать комнатные растения непосредственно под струей воздуха, так как это оказывает отрицательное действие на растения.

- Если устройство работает при открытой двери и открытом окне (влажность воздуха в помещении всегда превышает 80%), и в случае, если воздушный дефлектор направлен вниз или автоматически перемещается в течении длительного периода времени, на воздушном дефлекторе могут образоваться капли воды, которые могут падать вниз. Это приведет к намоканию Вашей мебели. В связи с этим не следует эксплуатировать устройство в подобных условиях в течении длительного времени.

- Если количество теплоты в помещении превышает охлаждающую способность устройства (например, при большом количестве людей в помещении, при работающих нагревательных приборах и т.д.), установленная температура в помещении не может быть достигнута.

- Этих Приборов не предназначены для использования маленькими детьми или слабыми людьми, если они соответственно не контролировались ответственным человеком, чтобы гарантировать, что они могут использовать прибор благополучно.

- Маленьких детей должны контролироваться, чтобы гарантировать, что они не играют с прибором.

О
С
Т
О
Р
О
Ж
Н
О

РУССКИЙ

НАИМЕНОВАНИЯ И ФУНКЦИИ КАЖДОГО УЗЛА

ВНУТРЕННИЙ БЛОК

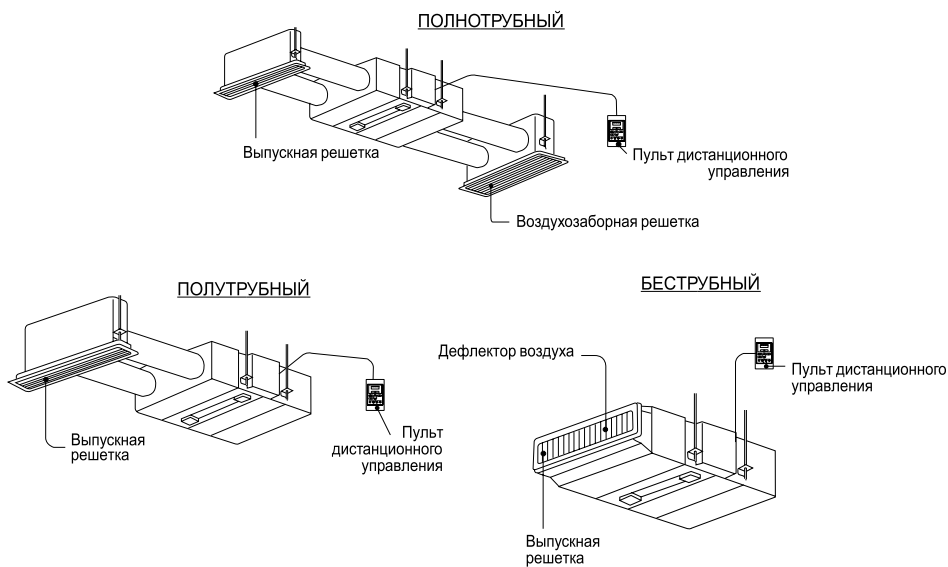

НАРУЖНЫЙ БЛОК

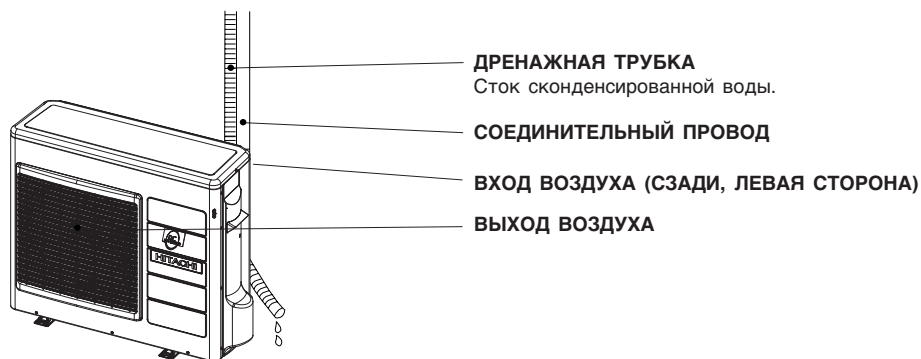

НАИМЕНОВАНИЕ МОДЕЛИ И РАЗМЕРЫ

МОДЕЛЬ	ШИРИНА (мм)	ВЫСОТА (мм)	ТОЛЩИНА (мм)
RAD-50DH7 / RAD-60DH7 / RAD-70DH7	900	270	720
RAC-50DH7 / RAC-60DH7 / RAC-70DH7	850	800	298

НАИМЕНОВАНИЕ ЧАСТЕЙ ПУЛЬТА ДИСТАНЦИОННОГО УПРАВЛЕНИЯ И ИХ ПРЕДНАЗНАЧЕНИЕ

■ Этот пульт управляет работой внутреннего блока кондиционера и задает параметры таймера.

Клавиша СТАРТ/СТОП

Нажать кнопку для запуска рабочего режима. При повторном нажатии рабочий режим прекращается.

Переключатель ФУНКЦИЯ

Посредством данного переключателя производится выбор рабочего режима. Каждый раз Вы нажимаете это, способ изменится от ☺ (АВТО) к ☼ (ВЫСОКАЯ ТЕМПЕРАТУРА) к ◊ (ДЕНУМИFY) и к ❄ (ПРОХЛАДНЫЙ) циклически.

Клавиша ЗАДЕРЖКА ОТКЛЮЧЕНИЯ

Данная кнопка используется для установки таймера для функции задержки отключения. (☞ стр.151)

Клавиша РЕЗЕРВ У

становка продолжительности времени остановки в работе.

Клавиша ТАЙМЕР ВЫКЛЮЧЕНИЯ

Задаёт время выключения.

Клавиша ТАЙМЕР ВКЛЮЧЕНИЯ

Задаёт время включения.

Индикатор передачи сигнала

При передаче сигнала происходит мигание индикатора.

Клавиша ТЕМПЕРАТУРА

Устанавливает комнатную температуру. Интервал изменения значений будет быстрее, если кнопку держать нажатой.

Данный переключатель задает скорость вращения вентилятора. При каждом нажатии данного переключателя интенсивность вращения снижается в последовательности ☺ (АВТО) – ☼ (ВЫСОКАЯ) – ☽ (СРЕДНЯЯ) – ☾ (НИЖКАЯ) (Эта кнопка позволяет выбирать оптимальную или желаемую скорость вращения вентилятора для каждого режима работы.)

Клавиша ОТМЕНА

Отмена установки продолжительности времени остановки в работе.

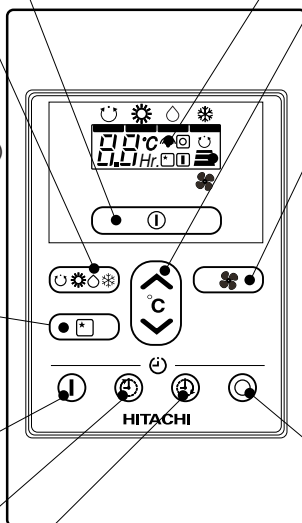

Меры безопасности при эксплуатации

- Запрещается помещать пульт дистанционного управления.
 - под действие прямых солнечных лучей
 - вблизи от нагревательных устройств.
- Обращаться с пультом дистанционного управления осторожно. Не бросать его на пол и не допускать попадания воды.
- После прекращения работы наружного блока повторный его запуск в работу возможен лишь спустя примерно 3 минуты (это не распространяется на выключение и включение устройства посредством выключателя электропитания, а также на случай, если шнур сетевого питания был вынут из розетки, а затем вставлен обратно.) Данное время задержки предназначено для предохранения устройства и не свидетельствует о неисправности.
- В случае, если во время работы устройства был задействован переключатель ФУНКЦИЯ, может произойти прекращение работы устройства примерно на 3 минуты для его предохранения.

РАЗЛИЧНЫЕ ФУНКЦИИ

■ Автоматический перезапуск

- Если есть отказ власти, операция автоматически повторно начнется, когда власть возобновляется с предыдущим способом операции.
(Так как работа не была остановлена по команде с пульта ДУ.)
- Если вы не хотите, чтобы после появления напряжения работа возобновилась, отключите кондиционер от сети. Когда Вы выключаете выключатель, способ операции будет автоматически повторно начатый с предыдущего способа операции.
Примечания: 1. Если вы не требуете автоматического управления рестарта, то пожалуйста советуйте с вашим веществом сбываний или дистанционным управлением.
2. Функция автоматического перезапуска не работает, если установлен режим таймера или таймера сна.

АВТОМАТИЧЕСКИЙ РЕЖИМ РАБОТЫ

В данном режиме устройство автоматически устанавливает рабочий режим-НАГРЕВ, ОХЛАЖДЕНИЕ или Сушка в зависимости от начальной температуры в помещении. Выбранный режим работы будет изменяться при изменении комнатной температуры.

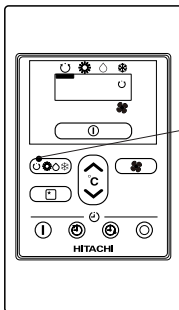

Задействовать переключатель ФУНКЦИЯ, чтобы на дисплее появился символ режима АВТО

- При выборе режима АВТО (AUTO) устройство автоматически определяет режим работы, НАГРЕВ, ОХЛАЖДЕНИЕ или Сушка, в зависимости от температуры в помещении. Однако изменение will mode of operation не когда indoor блок соединился к multi блоку типа напольному.
- Если режим, автоматически выбранный устройством, Вас не удовлетворяет, установите режим вручную (нагрев, сушка, охлаждение или вентиляция).

**СТАРТ
СТОП**

Нажать клавишу (СТАРТ/СТОП).
Кондиционер начнет работать, издав звуковой сигнал.
Для прекращения работы повторно нажать данную клавишу.

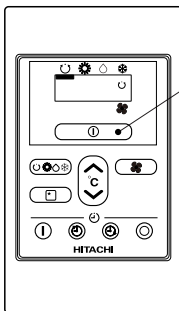

- Так как установленные значения записываются в память пульта дистанционного управления, в следующий раз Вам необходимо лишь нажать клавишу (СТАРТ/СТОП).

СКОРОСТЬ ВЕНТИЛЯТОРА (АВТО)

При задании режима скорости вращения вентилятора АВТО в режиме охлаждения/нагрева;

<p>в режиме нагрева</p>	<ul style="list-style-type: none"> ● Скорость вращения вентилятора автоматически регулируется в зависимости от температуры выходящего потока воздуха. ● Когда разница между комнатной температурой и заданной температурой велика, вентилятор начинает работать на высокой (HI) скорости. ● Когда температура в помещении доходит до заданной температуры, скорость вентилятора автоматически изменяется на низкую (LOW).
<p>в режиме охлаждения</p>	<ul style="list-style-type: none"> ● Когда разница между комнатной температурой и заданной температурой велика, вентилятор начинает работать на высокой (HI) скорости. ● После того, как температура в помещении достигнет установленного значения температуры, будет выполняться режим охлаждения, при котором скорость вращения вентилятора и температура в помещении регулируются для получения оптимальных для здоровья условий естественного охлаждения.

РЕЖИМ НАГРЕВА

- Используйте устройство для отопления, когда температура на улице ниже 21°C. Когда слишком тепло (выше 21°C), функция нагрева может отключаться, чтобы защитить устройство от повреждения.
- Для того, чтобы устройство работало безотказно, пожалуйста, используйте его температуре более -15°C окружающей среды.

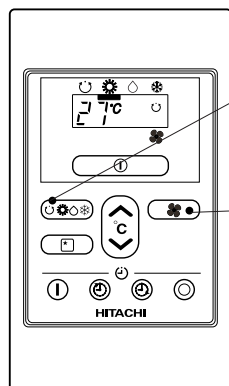

1

Задействовать переключатель ФУНКЦИЯ, чтобы на дисплее появился символ режима НАГРЕВ .

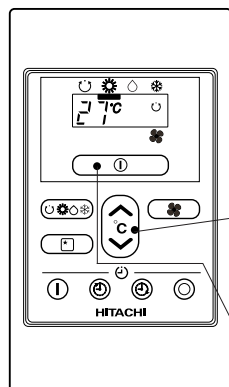

2

Посредством клавиши (СКОРОСТЬ ВЕНТИЛЯТОРА) установить желаемое значение СКОРОСТИ ВЕНТИЛЯТОРА (установленное значение будет показано на дисплее).

(АВТО) : СКОРОСТЬ ВЕНТИЛЯТОРА вначале устанавливается на режим ВЫСОКАЯ, а после достижения установленного значения температуры автоматически меняется на режим СРЕДНЯЯ или НИЗКАЯ.

(ВЫСОКАЯ) : Экономичный режим, так как помещение достаточно быстро нагревается. Однако на начальной стадии может возникнуть ощущение холода.

(СРЕДНЯЯ) : Медленное вращение.

(НИЗКАЯ) : Еще более медленное вращение.

3

С помощью клавиш ТЕМПЕРАТУРА установить желаемую С температурой в помещении (установленное значение будет показано на дисплее).

Реальная температура в помещении может несколько отличаться от установленного значения температуры в зависимости от условий.

**СТАРТ
СТОП**

Нажать клавишу (СТАРТ / СТОП). Кондиционер начнет работать, издав звуковой сигнал. Для прекращения работы повторно нажать данную клавишу.

- Так как установленные значения записываются в память пульта дистанционного управления, в следующий раз Вам необходимо лишь нажать клавишу (СТАРТ/СТОП).

РЕЖИМ СУШКИ

Режим сушки следует использовать при температуре в помещении выше 16°C. При температуре в помещении ниже 15°C режим сушки не работает.

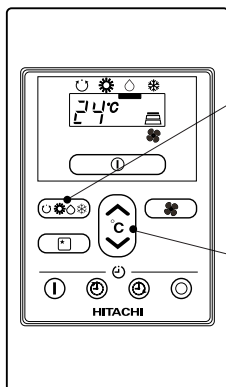

1

Задействовать переключатель ФУНКЦИЯ, чтобы на дисплее появился символ режима ◯ (ВЛАЖНОСТЬ). СКОРОСТЬ ВЕНТИЛЯТОРА будет автоматически установлена на режим НИЗКАЯ. Клавиша СКОРОСТЬ ВЕНТИЛЯТОРА в данном случае не работает.

2

С помощью клавиш ТЕМПЕРАТУРА установить желаемую температуру в помещении (установленное значение будет показано на дисплее).

24°C

Для осушения рекомендуется поддерживать комнатную температуру в диапазоне от 20 до 26°C градусов.

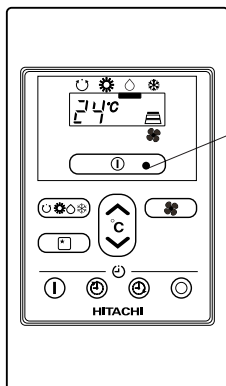

СТАРТ
СТОП

Нажмите кнопку ① (START/STOP). Начало режима осушения сопровождается звуковым сигналом. Для остановки работы нажмите кнопку ещё раз.

- Так как установленные значения записываются в память пульта дистанционного управления, в следующий раз Вам необходимо лишь нажать клавишу ① (СТАРТ/СТОП).

■ Функция Сушки

В случае, если температура в помещении превышает установленное значение температуры, кондиционер осуществит сушку воздуха в помещении, снизив температуру в помещении до установленного уровня.

В случае, если температура в помещении ниже установленного значения температуры, сушка воздуха осуществляется при установленном значении температуры несколько ниже текущей температуры в помещении. Когда температура в помещении станет ниже установленного значения, работа в данном режиме будет прекращена (внутренний блок перестанет подавать воздух).

РЕЖИМ ОХЛАЖДЕНИЯ

Кондиционер можно использовать для охлаждения воздуха при наружной температуре -10~43°C. При высоких значениях влажности (свыше 80%) на выходной решетке воздуха внутреннего блока может образоваться некоторое количество росы.

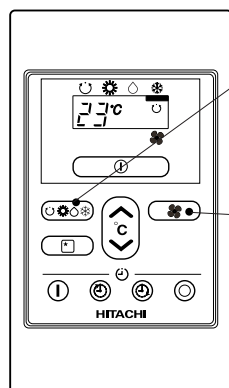

1

Задействовать переключатель ФУНКЦИЯ, чтобы на дисплее появился символ режима ОХЛАЖДЕНИЕ ❄.

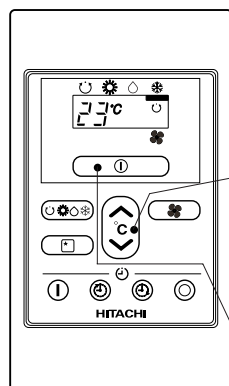

2

Посредством клавиши ❄ (СКОРОСТЬ ВЕНТИЛЯТОРА) установить желаемое значение СКОРОСТИ ВЕНТИЛЯТОРА (установленное значение будет показано на дисплее).

⌚ (АВТО) : СКОРОСТЬ ВЕНТИЛЯТОРА вначале устанавливается на режим ВЫСОКАЯ, а после достижения установленного значения температуры автоматически меняется на режим СРЕДНЯЯ или НИЗКАЯ.

⏏ (ВЫСОКАЯ) : Экономичный режим, так как помещение достаточно быстро охлаждается.

⏏ (СРЕДНЯЯ) : Медленное вращение.

⏏ (НИЗКАЯ) : Еще более медленное вращение.



3

С помощью клавиш ТЕМПЕРАТУРА установить желаемую температуру в помещении (установленное значение будет показано на дисплее).

Реальная температура в помещении может несколько отличаться от установленного значения температуры в зависимости от условий.

СТАРТ
СТОП

Нажать клавишу ⏏ (СТАРТ/СТОП). Кондиционер начнет работать в режиме охлаждения, издав звуковой сигнал. Для прекращения работы повторно нажать данную клавишу. В случае, если установленное значение температуры выше текущей температуры в помещении, функция охлаждения работать не будет {несмотря на горящую индикаторную лампу Ⓛ (ЭКСПЛУАТАЦИЯ).} Функция охлаждения будет задействована после того, как будет установлено значение температуры ниже текущей температуры в помещении.

- Так как установленные значения записываются в память пульта дистанционного управления, в следующий раз Вам необходимо лишь нажать клавишу ⏏ (СТАРТ/ СТОП).

РЕЗЕРВАЦИЯ ВРЕМЕНИ

- Устройство имеет таймеры ВКЛЮЧЕНИЕ и ОТКЛЮЧЕНИЕ.

Установка таймера ОТКЛЮЧЕНИЕ

1 ⌚ Установка времени ОТКЛЮЧЕНИЯ

- Нажатием кнопки ⌚ (ОТКЛЮЧЕНИЕ) выберите операцию отключения.
- При нажатии кнопки установка времени будет меняться следующим образом.

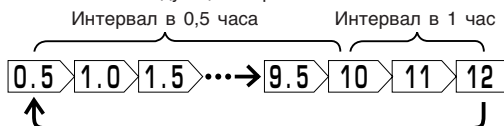

- Параметр будет меняться быстрее, если держать кнопку нажатой.

2 Нажмите кнопку ① (РЕЗЕРВ)

- Заказанное время резервируется по звуковому сигналу.
- Загорается знак ☐ (ОТКЛЮЧИТЬ).

Установления таймера ВКЛЮЧЕНИЕ

1 ⌚ Установка времени ВКЛЮЧЕНИЯ

- Нажатием кнопки ⌚ (ВКЛЮЧЕНИЕ) выберите операцию включения.
- Длительность в 6 часов заранее задана.
- Установка параметра времени изменяется следующим образом.

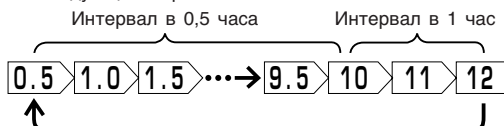

- Параметр будет меняться быстрее, если держать кнопку нажатой.

2 Нажмите кнопку ① (РЕЗЕРВ)

- Заказанное время включения резервируется по звуковому сигналу.
- Загорается знак ☐ (ВКЛЮЧЕНИЕ).

ОТМЕНА заказанного времени

1 Нажмите кнопку ⓪ (ОТМЕНА)

- Поскольку заказанное время сохраняется в памяти дистанционного управления, для получения того же параметра в следующий раз достаточно просто нажать кнопку ① (РЕЗЕРВ).

- Работа устройства прекращается в заказанное время.

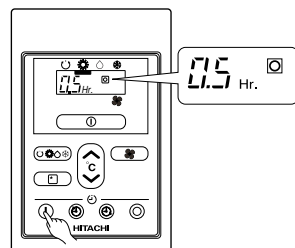
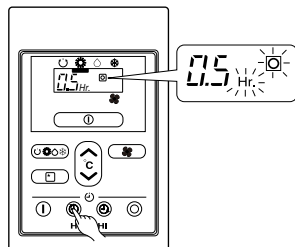

- Работа устройства по поддержанию заданной температуры начинается в заказанное время. (Начальное время может меняться в зависимости от комнатной температуры и заданной температуры).

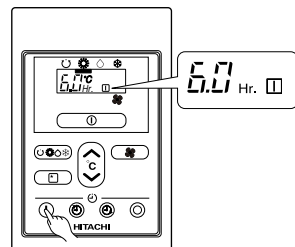
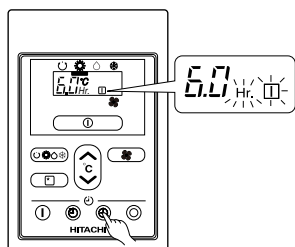

УСТАНОВКА ТАЙМЕРА ЗАДЕРЖКИ ОТКЛЮЧЕНИЯ

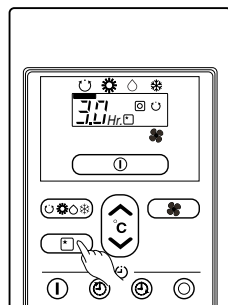

Режим	Индикация
Таймер задержки отключения	

Таймер задержки отключения: Кондиционер будет продолжать работать в течение указанного количества часов, а затем будет отключен. Нажать кнопку SLEEP, внутренняя единица произведет звуковой сигнал. На дисплее пульта дистанционного управления будет показана информация таймера.

Пример: Установка времени задержки отключения равное 3 часам.

Отмена Резервирования

Нажать клавишу ○ (ОТМЕНА). Символ ① (РЕЗЕРВИРОВАНО) исчезнет, при этом раздастся звуковой сигнал.



Принцип действия таймера задержки отключения

Кондиционер осуществляет автоматическое регулирование СКОРОСТИ ВЕНТИЛЯТОРА и температуры в помещении, чтобы обеспечить тишину и соответствующие условия для здоровья людей.

ПРИМЕЧАНИЕ

- Если Вы устанавливаете таймер сна после того, как прочь на-таймере был установлен, сон таймер вступит в силу вместо прочь или на-таймере набнр ранее.
- Во время работы таймера задержки отключения невозможно устанавливать другие таймеры.
- Если после окончания работы таймера задержки отключения снова нажать кнопку задержки отключения, таймер задержки отключения будет установлен по последнему установленному значению.
- Таймер задержки отключения работает только один раз.





ВЫКЛЮЧАТЕЛЬ ПРЕРЫВАТЕЛЬ ЭЛЕКТРОЦЕПИ

Когда вы не используете комнатный кондиционер воздуха, установите выключатель прерыватель электроцепи в положение "ВЫКЛ".

КАК ЭФФЕКТИВНО ИСПОЛЬЗОВАТЬ КОНДИЦИОНЕР

1. Среднее значение устанавливаемой температуры, скорее всего, будет для вас оптимальным, являясь к тому же экономичным.

- Чрезмерное охлаждение или обогрев не рекомендуется, так как это может быть вредно для здоровья, а также требует значительного потребления электроэнергии.
- Закройте занавески и шторы, чтобы исключить вход теплого воздуха в помещение или его выход из помещения, а также с целью более экономного расхода электроэнергии.



2. Время от времени следует открывать окна и двери, чтобы впустить свежий воздух.



ОСТОРОЖНО

Помещение обязательно должно проветриваться, если кондиционер работает одновременно с другими обогревательными приборами.



3. Перед тем, как уходить из дому или ложиться спать, рекомендуется использовать таймер.



4. Ни в коем случае не допускается использование следующих средств для чистки внутреннего и наружного блоков:

- Бензол, растворитель и применение щетки может повредить пластиковые поверхности или покрытия.
- Горячая вода температурой свыше 40°C может привести к усадке фильтра и деформации пластиковых частей.



5. Не перекрывайте воздухозаборное и воздуховыпускное отверстия.

- Не перекрывайте воздуховыпускные и воздухозаборные отверстия внутреннего и наружного блоков занавесками или другими предметами, так как это может ухудшить производительность кондиционера и привести его к выходу из строя.



ИДЕАЛЬНЫЙ СПОСОБ ЭКСПЛУАТАЦИИ

Температура В Помещении



⚠ Предупреждение
Холодная температура в помещении неблагоприятно воздействует на здоровье и вызывает излшний расход электроэнергии.

Использование штор или ставней

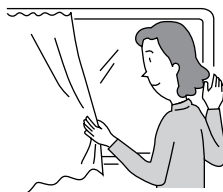

С их помощью можно снизить жару, проникающую в комнату, через окна.

Вентиляция

⚠ Осторожно

Не оставляйте помещение закрытым в течении длительного периода времени. Периодически следует открывать дверь и окна, чтобы обеспечить приток свежего воздуха.



Эффективное использование таймера

Ночью используйте таймеры "Включить" и "Отключить", устанавливая их в зависимости от времени пробуждения. Это позволит Вам создать самую комфортную для Вас температуру. Используйте таймер эффективно.

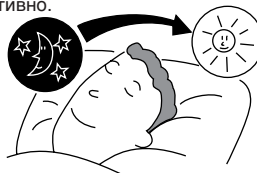

Не забывайте чистить воздушный фильтр

Пыльный фильтр может уменьшить объем воздуха и эффективность охлаждения. Во избежании лишней траты электроэнергии производите чистку фильтра каждые 2 недели.

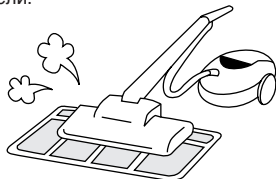

Устанавливайте подходящую t° для грудных младенцев и детей

При использовании устройства в помещениях, где находятся грудные младенцы, дети или престарелые, то есть те, кому трудно самим передвигаться, следите за состоянием t° и направлением выходящего потока воздуха.



ИНФОРМАЦИЯ ДЛЯ ПОЛЬЗОВАТЕЛЯ

Воздушный Кондиционер и Нагреватель В Одном помещении

⚠ Осторожно

Если количество теплоты в помещении превышает охлаждающую способность устройства (например: При большом количестве людей в помещении, при работающих нагревательных приборах и т.п.), установленная температура в помещении не может быть достигнута.

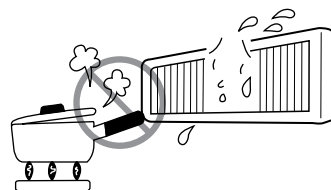

Если кондиционер долго не используется

Если комнатный кондиционер долго не используется, выключите его из сети. При неотсоединенной сети он продолжает потреблять около 8W из котрольной цепи, даже будучи выключенным.

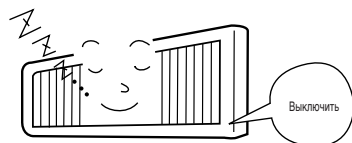

При молниях

⚠ Предупреждение

При молниях, чтобы обезопасить прибор от повреждений, выключите его и выньте штепсель из розетки.

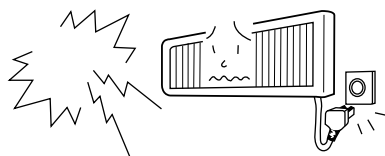

Люфт от Электрического Шума

⚠ Предостережение

Чтобы избежать шумового люфта, пожалуйста разместите внутреннюю единицу и ее пульт по крайней мере на расстоянии 1м. от электрических изделий.

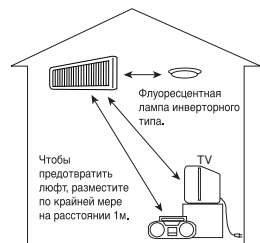

ОБСЛУЖИВАНИЕ

⚠ ПРЕДУПРЕЖДЕНИЕ

- Перед чисткой выключите блок с помощью пульта ДУ и отключите его от сети с помощью автоматического выключателя.

⚠ ОСТОРОЖНО

- Не подвергайте блок воздействию воды, так как это может привести к поражению электрическим током.
- Для чистки кондиционера изнутри обратитесь к вашему поставщику.
- Не пользуйтесь моющими средствами для очистки теплообменника внутреннего блока, так как это может привести к выходу агрегата из строя.
- При чистке теплообменника с помощью пылесоса необходимо надевать перчатки, чтобы не повредить руки о ребра теплообменника.

1. ВОЗДУШНЫЙ ФИЛЬТР

Очищайте воздушный фильтр, когда удаляете пыль из комнаты. Чтобы не потреблять напрасно электроэнергию, надо очищать фильтр один раз в две недели.

ПРОЦЕДУРА

- 1** Ослабить винт и освободить держателей фильтра. Тяните фильтр к центру, чтобы взять это из внутренняя единица. (обратитесь к диаграмме).
- 2** С помощью пылесоса удалите пыль из фильтра. Если пыли очень много, используйте нейтральное моющее средство. После использования нейтрального моющего средства промойте фильтр чистой водой и высушите в тени.
- 3** Установить фильтр на место. Слегка приподнимите воздухозаборную решетку и вставьте обратно в прежнее положение.

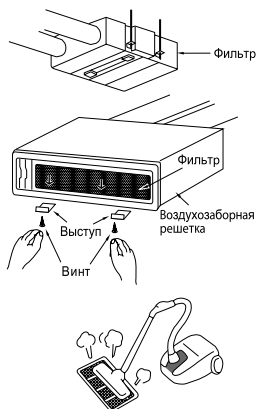



⚠ ОСТОРОЖНО

- Запрещается промывать фильтр горячей водой с температурой свыше 40°C. Может произойти усадка фильтра.
- После промывки полностью стряхнуть капли влаги и высушить фильтр в тени; запрещается подвергать фильтр прямому воздействию солнечных лучей. Может произойти усадка фильтра.
- Запрещается включать кондиционер без фильтра. Это может привести к попаданию пыли в кондиционер и возникновению повреждений.

ПРОФИЛАКТИЧЕСКИЕ ОСМОТРЫ

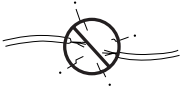
ПОЖАЛУЙСТА ВЫПОЛНЯЙТЕ НИЖЕПЕРЕЧИСЛЕННЫЕ ПРОВЕРКИ КАЖДЫЕ ПОЛГОДА ИЛИ ЧАЩЕ. В СЛУЧАЕ КАКИХ-ЛИБО ЗАТРУДНЕНИЙ ОБРАЩАЙТЕСЬ К СПЕЦИАЛИСТУ.

1		Не повреждено заземление?
2		Крепежные кронштейны наружного блока не корродированы, внешний блок закреплен надежно?
3		Плотно ли вилка соединена с розеткой? Убедитесь в наличии прочного контакта между ними.

ГАРАНТИЙНОЕ ОБСЛУЖИВАНИЕ

ПЕРЕД ОБРАЩЕНИЕМ К СПЕЦИАЛИСТУ ПРОВЕРЬТЕ НИЖЕПЕРЕЧИСЛЕННЫЕ

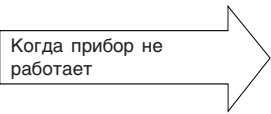
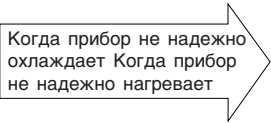
УСЛОВИЯ	ПРОВЕРЬТЕ СЛЕДУЮЩИЕ ПУНКТЫ
 <p>Когда прибор не работает</p>	<ul style="list-style-type: none"> ● Предохранитель в порядке? ● Напряжение в сети высокое или низкое? ● Выключатель питания или прерыватель электроцепи в положении "Вкл"?
 <p>Когда прибор не надежно охлаждает Когда прибор не надежно нагревает</p>	<ul style="list-style-type: none"> ● Очищался ли фильтр? ● Солнечный свет не падает на блок конденсации? ● Нет ли препятствий вытекающим струям тепла? ● Нет ли в комнате каких-либо источников тепла? ● Установочная температура выставлена нормально?



Примечания

- В тихом или операция остановки, следующие явления могут иногда происходить, но они не неправильными для операции.
 - (1) Не большой шум в процессе цикла охлаждения.
 - (2) Шум от работы вентилятора когда он начинает нагреваться в процессе работы.
- Из-за разных запахов, используемых в комнате, незначительные посторонние запахи могут возникать при работе прибора. Для снижения неприятных запахов, воздушный фильтр и испаритель должны чиститься регулярно.

- Если у Вас все-таки возникают какие-либо проблемы в процессе эксплуатации прибора обращайтесь к Вашему продавцу или квалифицированному специалисту. Сообщайте Вашему агенту насчет модели, номера производства и числа установки прибора.
- Используйте только напряжение, указанное для данного кондиционера. В противном случае устройство может испортиться или не достичь предусмотренной мощности.

