

HITACHI

Inspire the Next

РАЗДЕЛЕННЫЙ ТИП

НАРУЖНИЙ БЛОК \ ВНУТРЕННИЙ БЛОК

МОДЕЛЬ

RAS-08BH3/RAC-08BH3

RAS-10BH3/RAC-10BH3

RAS-14BH3/RAC-14BH3

НАРУЖНИЙ БЛОК

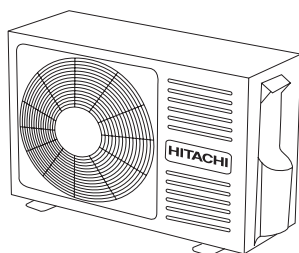

RAC-08BH3
RAC-10BH3

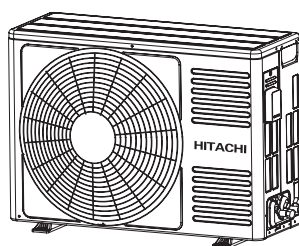

RAC-14BH3

ВНУТРЕННИЙ БЛОК



RAS-08BH3
RAS-10BH3
RAS-14BH3



Instruction manual

To obtain the best performance and ensure years of trouble free use, please read this instruction manual completely.

Page 1~16

Installation manual

Carefully read through the procedures of proper installation before starting installation work.

Page 17~25

Инструкция по эксплуатации

Для обеспечения наилучших эксплуатационных характеристик и многолетней безотказной работы оборудования необходимо полностью ознакомиться с данной Инструкцией по эксплуатации.

стр. 26~41

ИНСТРУКЦИЯ ПО МОНТАЖУ

Тщательно изучите процедуры правильного монтажа перед началом монтажной работы.

стр. 42~50







УКАЗАНИЯ ПО ТЕХНИКЕ БЕЗОПАСНОСТИ

- Перед эксплуатацией устройства необходимо тщательно изучить данные “Указания по технике безопасности”, чтобы обеспечить правильное использование устройства.
- Следует обратить особое внимание на указания “⚠ Предупреждение” и “⚠ Осторожно”. Разделы “Предупреждение” содержат положения, которые при отсутствии их строго соблюдения могут привести к смертельным случаям или серьезным повреждениям. Разделы “Осторожно” содержат положения, которые в случае их неправильного выполнения могут вызвать серьезные последствия. Для обеспечения безопасности необходимо строго выполнять все приведенные инструкции.
- Символы обозначают следующее:



 Убедитесь, что подключено заземление.	 Этот символ обозначает запрещенные действия.
 Обозначает инструкции, обязательные для выполнения.	

- После прочтения данную инструкцию необходимо сохранить.





ТЕХНИКА БЕЗОПАСНОСТИ ПРИ МОНТАЖЕ

 ПРЕДУПРЕЖДЕНИЕ	<ul style="list-style-type: none"> ● Не вносите изменения в конструкцию устройства. При попытке самостоятельно внести изменения в конструкцию устройства может произойти утечка воды, отказы, короткое замыкание или воспламенение. 
	<ul style="list-style-type: none"> ● Для монтажа устройства необходимо обратиться к Вашему торговому агенту или к квалифицированному техническому специалисту. Результатом самостоятельного монтажа устройства может явиться утечка воды, короткое замыкание или пожар.
 ОСТОРОЖНО	<ul style="list-style-type: none"> ● Обязательно использовать заземляющий провод. Запрещается прокладывать заземляющий провод поблизости от водопроводов и газопроводов, громоотводов, а также вблизи заземляющих проводов телефонных линий. Неправильное заземление может привести к электрическому удару. 
	<ul style="list-style-type: none"> ● Установка выключателя электроэнергии осуществляется в зависимости от местонахождения устройства. При отсутствии выключателя электроэнергии существует опасность электрического удара. 
	<ul style="list-style-type: none"> ● Запрещается монтаж устройств вблизи мест наличия горючих газов. Возможно возгорание наружного блока при наличии утечки горючего газа в месте его расположения. ● При монтаже шланга отвода воды следует обеспечить беспрепятственный поток воды.

ТЕХНИКА БЕЗОПАСНОСТИ ПРИ ПЕРЕМЕЩЕНИИ И ТЕХОБСЛУЖИВАНИИ

 ПРЕДУПРЕЖДЕНИЕ	<ul style="list-style-type: none"> ● При возникновении неординарной ситуации (такой, как запах горения) прекратите пользоваться прибором и отключите прерыватель. Обратитесь в Вашу сервисную службу. Продолжение эксплуатации прибора в неординарной ситуации может привести к поломке, короткому замыканию или возгоранию. 
	<ul style="list-style-type: none"> ● При необходимости технического обслуживания обратитесь в Вашу сервисную службу. Результатом неквалифицированного технического обслуживания, проведенного собственными силами, может явиться электрический удар или возгорание.
	<ul style="list-style-type: none"> ● При необходимости демонтажа и повторного монтажа устройства обратитесь в Вашу сервисную службу. Результатом неквалифицированного демонтажа и повторного монтажа, проведенного собственными силами, может явиться электрический удар или возгорание.

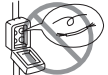
ТЕХНИКА БЕЗОПАСНОСТИ В ХОДЕ ЭКСПЛУАТАЦИИ

 ПРЕДУПРЕЖДЕНИЕ	<ul style="list-style-type: none"> ● Для сохранения здоровья следует избегать длительное время находиться под действием воздушного потока. 
	<ul style="list-style-type: none"> ● Запрещается вставлять какие-либо предметы, например, тонкую проволоку внутрь панели вентилятора и со стороны всасывания, так как вследствие высокой скорости вращения вентилятора внутри устройства могут произойти опасные последствия. 
	<ul style="list-style-type: none"> ● Запрещается использовать любые токопроводящие элементы в качестве плавкого предохранителя, так как это может привести к несчастному случаю. 
	<ul style="list-style-type: none"> ● Во время грозы выньте штепсель из розетки или выключите прерыватель электроцепи. 

ТЕХИКА БЕЗОПАСНОСТИ В ХОДЕ ЭКСПЛУАТАЦИИ

- Эксплуатация изделия разрешается только в соответствии со спецификацией изготовителя, использование изделия для любых других целей запрещено.



- Запрещается работать с изделием мокрыми руками, это может привести к несчастному случаю.

- При эксплуатации изделия совместно с устройствами горения необходимо регулярно проветривать помещение, чтобы избежать явлений недостатка.



- Запрещается направлять струю холодного воздуха, идущую от панели кондиционера, непосредственно на находящиеся внутри помещения нагревательные приборы, так как это может отрицательным образом повлиять на работу этих приборов, например, электрического котла, печи и т.п.

- Необходимо обеспечить постоянную стабильность, прочность и бездефектность монтажной рамы наружного блока. В противном случае может произойти падение наружного блока с опасными последствиями.



- Запрещается попадание брызг и прямых струй воды на корпус устройства при его очистке, так как это может вызвать короткое замыкание.

- Не размещать комнатные растения непосредственно под струей воздуха, так как это оказывает отрицательное действие на растения.

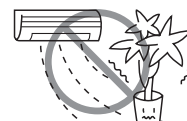

- При чистке прибора сначала выключите его и отключите прерыватель электроцепи-скоростной вентилятор внутри прибора может представлять опасность.

- Выключите прерыватель электроцепи, если прибор не эксплуатируется в течение длительного времени.



- Запрещается залезать на наружный блок и ставить на него какие-либо предметы.

- Запрещается ставить на внутренний блок емкости с водой (например, цветочные вазы), чтобы предотвратить попадание капель воды в устройство. Вода может повредить изоляцию внутри устройства, следствием чего станет короткое замыкание.



- Если устройство работает при открытой двери и открытом окне (влажность воздуха в помещении всегда превышает 80%), и в случае, если воздушный дефлектор направлен вниз или автоматически перемещается в течение длительного периода времени, на воздушном дефлекторе могут образоваться капли воды, которые могут падать вниз. Это приведет к намоканию Вашей мебели. В связи с этим не следует эксплуатировать устройство в подобных условиях в течение длительного времени.
- Если количество теплоты в помещении превышает охлаждающую способность устройства (например, при большом количестве людей в помещении, при работающих нагревательных приборах и т.д.), установленная температура в помещении не может быть достигнута.

О
С
Т
О
Р
О
Ж
Н
О

НАИМЕНОВАНИЯ И ФУНКЦИИ КАЖДОГО УЗЛА

ВНУТРЕННИЙ БЛОК

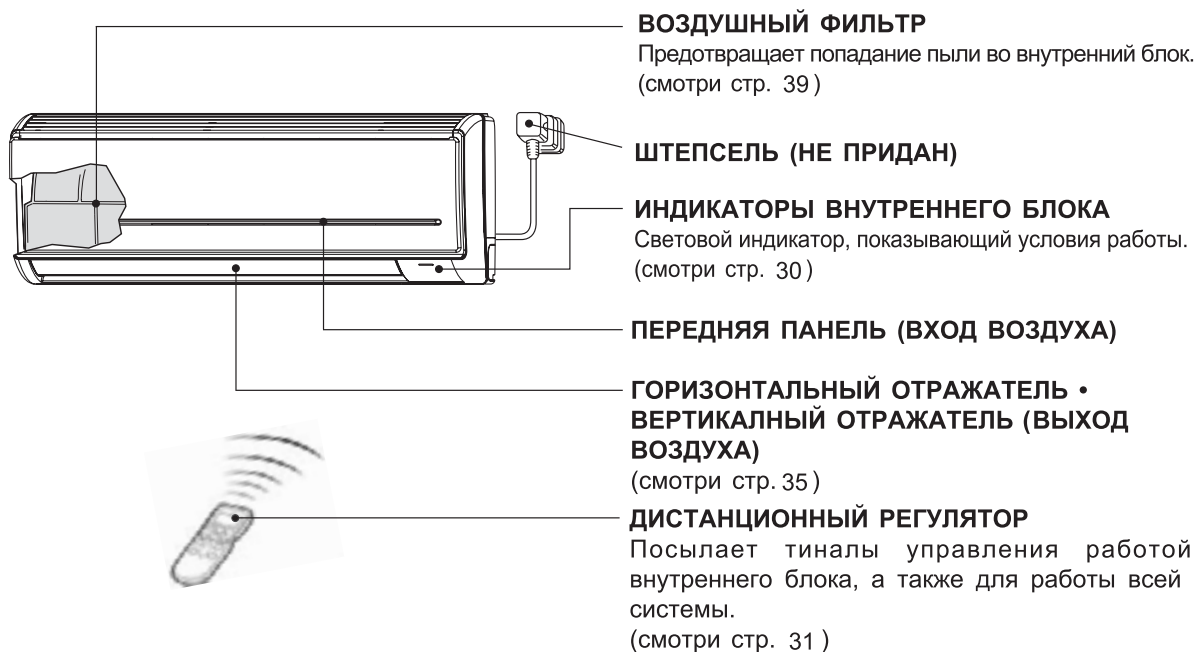

НАРУЖНЫЙ БЛОК

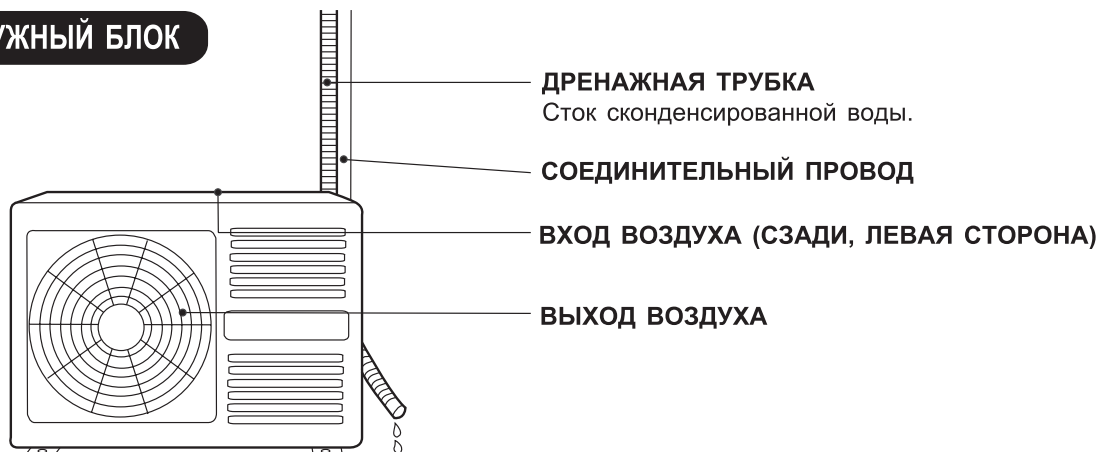

НАИМЕНОВАНИЕ МОДЕЛИ И РАЗМЕРЫ

МОДЕЛЬ	ШИРИНА (мм)	ВЫСОТА (мм)	ТОЛЩИНА (мм)
RAS-08BH3/RAS-10BH3/RAS-14BH3	780	280	210
RAC-08BH3/RAC-10BH3	775	500	300
RAC-14BH3	700	505	258

ИНДИКАТОР РАБОТЫ

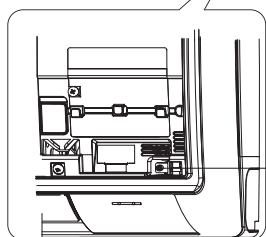
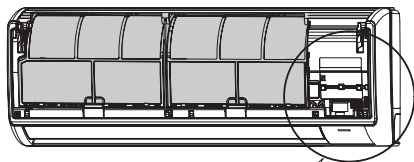

RAS-08BH3
RAS-10BH3
RAS-14BH3

ВРЕМЕННЫЙ ПЕРЕКЛЮЧАТЕЛЬ

Используйте этот переключатель для начала работы и остановки, когда дистанционный регулятор не действует.

- При нажатии временного переключателя кондиционер будет работать в ранее установленном режиме.
- В случае использования временного переключателя после отключения и повторного включения электропитания кондиционер работает в автоматической режиме.

ИНДИКАТОРЫ ВНУТРЕННЕГО БЛОКА

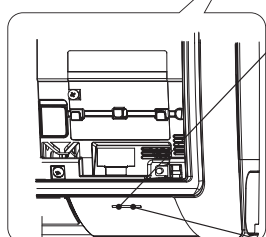
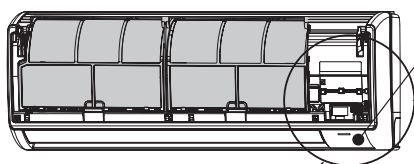

RAS-08BH3
RAS-10BH3
RAS-14BH3

ПРИЕМНИК СИГНАЛА

Когда этот приемник получит сигнал от дистанционного регулятора, раздастся звуковой сигнал.

КОНТРОЛЬНАЯ ЛАМПА

Эта лампа горит во время работы устройства. КОНТРОЛЬНАЯ ЛАМПА мигает в следующих случаях в режиме нагревания.

(1) Во время начала нагревания

В течение 2-3 минут после включения.

(2) Во время размораживания

Размораживание будет производиться примерно один раз в час, когда на теплообменнике конденсирующего устройства образуется лед, в течение 5-10 минут каждый раз.

ТАЙМЕРНАЯ ЛАМПА

Эта лампа горит, когда работает таймер.

НАИМЕНОВАНИЕ ЧАСТЕЙ ПУЛЬТА ДИСТАНЦИОННОГО УПРАВЛЕНИЯ И ИХ ПРЕДНАЗНАЧЕНИЕ

- Этот пульт управляет работой внутреннего блока кондиционера и задает параметры таймера. Дистанционная глубина управления около 7 метров. При электронной системе управления комнатным освещением дистанция действия пульта может укорачиваться.



Меры безопасности при эксплуатации

- Не подвергайте пульт дистанционного управления воздействию прямых солнечных лучей и высокой температуры.
- Не бросайте на пол, берегите от попадания на него воды.
- В случае, если был задействован переключатель “Рабочий режим” во время работы кондиционера, может произойти приостановка работы примерно на 3 минуты в качестве предохранительной меры, пока вы не включите его снова.



РЕЖИМ РУЧНОГО УПРАВЛЕНИЯ [Нагрев • Сушка • Охлаждение]

- При ручной установке вида операции, комнатной температуры и скорости вентилятора используйте для руководства следующие условия.

НАГРЕВ	СУШКА	ОХЛАЖДЕНИЕ
Уличная t° ниже 24°C	Комнатн t° свыше 16°C	Уличная t° свыше 21°C

1 ВЫБОР РАБОЧЕЙ ОПЕРАЦИИ

- При каждом нажатии кнопки режим операций изменяется следующим образом

-  : Нагрев
-  : Сушка
-  : Охлаждение

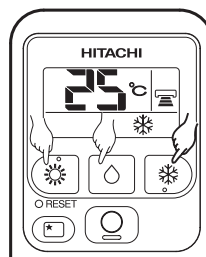

2 УСТАНОВКА КОМНАТНОЙ ТЕМПЕРАТУРЫ

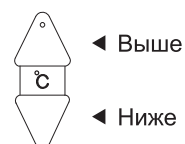

◀ Выше

◀ Ниже



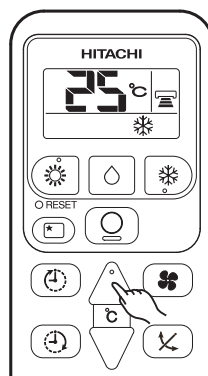

- Рекомендуемая Температура

Нагрев	20~24°C
Сушка	20~26°C
Охлаждение	25~28°C

- Операция охлаждения не начинается пока установленная температура превышает температуру комнаты в данный момент.



3 УСТАНОВКА СКОРОСТИ ВРАЩЕНИЯ ВЕНТИЛЯТОРА

- При каждом нажатии кнопки скорость вентилятора изменяется нижеследующим образом.
- | | | | | | | | | | |
|------------|---|---|---|---|---|---|-------|---|------|
| НАГРЕВ | } | : | АВТО | → | БЫСТР | → | СРЕДН | → | НИЗК |
| ОХЛАЖДЕНИЕ | | |  |  |  |  | | | |
- СУШКА : НИЗК (ФИКСИР.)

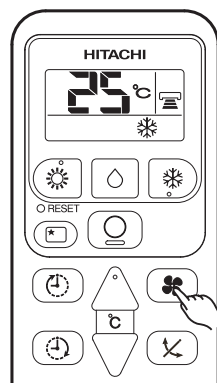

4 Нажмите кнопку (Стоп)

- Операция прекращаться по звуковому сигналу.

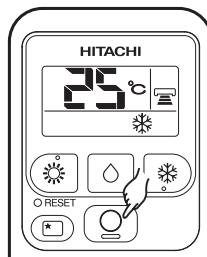

РЕЗЕРВАЦИЯ ВРЕМЕНИ

■ Устройство имеет таймеры ВКЛЮЧЕНИЕ и ОТКЛЮЧЕНИЕ.

Установка таймер

1 Установка времени ОТКЛЮЧЕНИЯ

- Нажатием кнопки  (ОТКЛЮЧЕНИЕ) выберите операцию отключения.
- При нажатии кнопки установка времени будет меняться следующим образом.

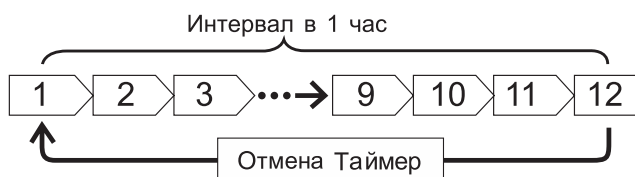

■ Работа устройства прекращается в заказанное время.

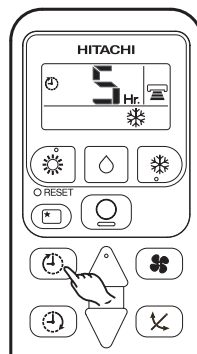

2 Установка времени ВКЛЮЧЕНИЯ

- Нажатием кнопки  (ВКЛЮЧЕНИЕ) выберите операцию включения.
- Установка параметра времени изменяется следующим образом.

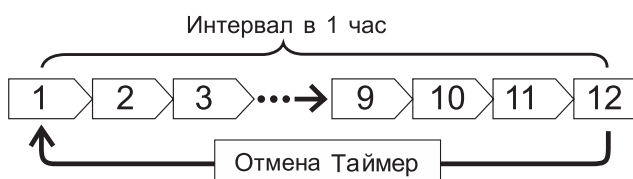

■ Работа устройства по поддержанию заданной температуры начинается в заказанное время. (Начальное время может меняться в зависимости от комнатной температуры и заданной температуры).

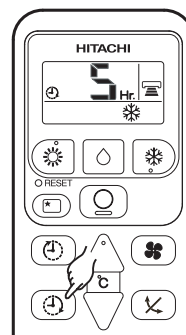

3 УСТАНОВКА ТАЙМЕРА ЗАДЕРЖКИ ОТКЛЮЧЕНИЯ

- Нажатием кнопки  (ЗАДЕРЖКА ОТКЛЮЧЕНИЯ) выберите операцию отключения.
- При нажатии кнопки установка времени будет меняться следующим образом.

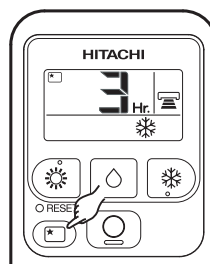

ПРИМЕЧАНИЕ

- Кондиционер будет продолжать работать в течение указанного количества часов, а затем будет отключен. Направить окно испускающего сигнала пульт дистанционного управления в направлении внутреннего блока и нажать клавишу ЗАДЕРЖКА ОТКЛЮЧЕНИЯ. На дисплее пульта дистанционного управления будет показана информация таймера. Загорится индикаторная лампа ТАЙМЕР, при этом внутренний блок издаст звуковой сигнал.
- В случае, если установка таймера выключения или таймера включения/выключения произведена ранее, чем установлен таймер задержки отключения, действие таймера задержки отключения получит приоритет перед таймером выключения или включения/выключения, установленным ранее.

Принцип действия таймера задержки отключения

Кондиционер осуществляет автоматическое регулирование СКОРОСТИ ВЕНТИЛЯТОРА и температуры в помещении, чтобы обеспечить тишину и соответствующие условия для здоровья людей.

Таймер задержки отключения можно установить на отключение через 1, 2, 3 или 7 часов. Регулирование СКОРОСТИ ВЕНТИЛЯТОРА и температуры в помещении осуществляется следующим образом.

Режимы работы с таймером задержки отключения

ФУНКЦИЯ	Операция	
<p>Нагрев</p> <p>“☀”</p>	<p>Температура в помещении регулируется таким образом, чтобы через 30 минут после установленного времени таймера задержки отключения температура в помещении была на 5 °C ниже заданного значения температуры. СКОРОСТЬ ВЕНТИЛЯТОРА немедленно устанавливается на режим НИЗКАЯ.</p>	<p>Температура в помещении поддерживается на уровне минимум 12°C.</p> <p>Установка таймера задержки</p> <p>через 30 минут</p> <p>через 1 час</p> <p>через 2 часа</p> <p>через 3 часа</p> <p>через 7 часов</p> <p>5°C</p>
<p>Охлаждение</p> <p>“❄”</p> <p>и</p> <p>Сушка</p> <p>“💧”</p>	<p>СКОРОСТЬ ВЕНТИЛЯТОРА немедленно устанавливается на режим НИЗКАЯ.</p>	<p>Температура в помещении поддерживается на уровне 25-28 °C.</p> <p>Установка таймера задержки</p> <p>через 30 минут</p> <p>через 2 часа</p> <p>через 3 часа</p> <p>через 6 часов</p> <p>через 7 часов</p> <p>2°C</p>

РЕГУЛИРОВКА ЛЕФЛЕКТОРОВ ПОТОКА ВОЗДУХА

1

Регулировка потока воздуха от кондиционера в направлении вверх и вниз.

Горизонтальный отражатель автоматически установлен под углом, наиболее подходящем для каждого вида операции. Установка желаемого угла лопастей вентилятора, а также качание их вверх или вниз достигается с помощью кнопки  (АВТОПОВОРОТ). (При изменении угла направления лопастей рефлектора он не устанавливается в автоматический режим до тех пор, пока Вы его не зададите).

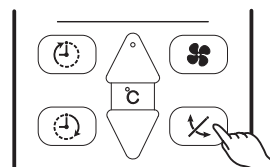

- При однократном нажатии клавиши  (АВТОМАТИЧЕСКИЙ ПОВОРОТ) производится автоматический поворот направления горизонтального дефлектора потока воздуха вверх и вниз. При повторном нажатии клавиши дефлектор останавливается в занимаемом в данный момент положении. До начала поворота дефлектора может пройти несколько секунд (около 6 секунд).
- Диапазон регулирования поворота горизонтального дефлектора потока воздуха показан на рисунке справа.
- По окончании работы устройства, горизонтальный рефлектор воздуха двигается и затем останавливается в положении, при котором выходные отверстия воздуха закрыты.

ОСТОРОЖНО

- При операции “Охлаждение” не держите горизонтальный рефлектор долго в плавающем состоянии. На нем может образовываться роса и подкапывать.

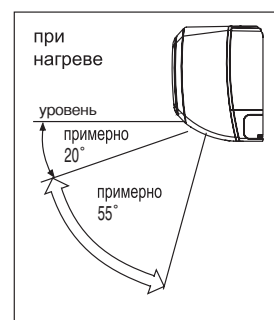
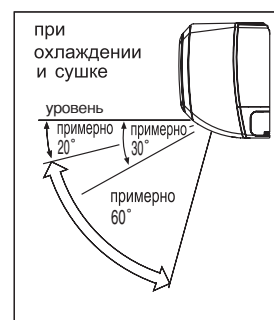

2

Регулирование направления потока воздуха кондиционера влево и вправо.

Задействуя вертикальный дефлектор потока воздуха, как показано на рисунке, отрегулировать направление потока воздуха кондиционера влево и вправо.

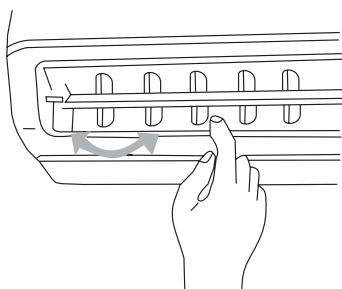

ЗАМЕНА БАТАРЕЙ В ПУЛЬТЕ ДИСТАНЦИОННОГО УПРАВЛЕНИЯ

- 1 Снять крышку, как показано на рисунке, и вынуть отработанные батареи.



- 2 Вставить новые батареи. Положение батарей должно совпадать с маркировкой в отсеке.

⚠ ОСТОРОЖНО

1. Не использовать вместе старые и новые батареи, а также батареи различных типов.
2. В случае, если пульт дистанционного управления не используется в течение 2-3 месяцев, необходимо вынуть батареи из пульта.

На Таблице толкайте по направлению, указанному стрелкой.

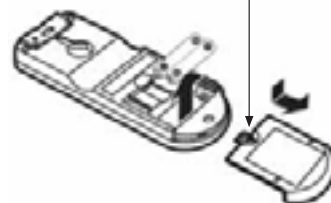

ВРЕМЕННЫЙ ПЕРЕКЛЮЧАТЕЛЬ

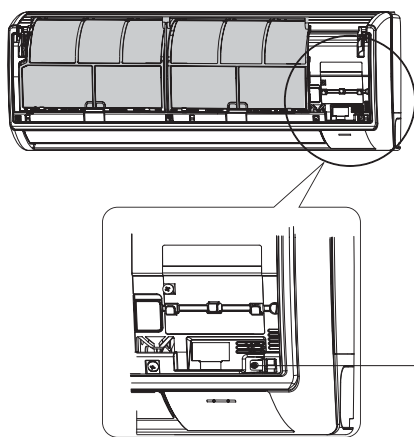

ВРЕМЕННЫЙ ПЕРЕКЛЮЧАТЕЛЬ

Используйте этот переключатель для начала работы и остановки, когда дистанционный регулятор не действует.

- При нажатии временного переключателя кондиционер будет работать в ранее установленном режиме.
- В случае использования временного переключателя после отключения и повторного включения электропитания кондиционер работает в автоматической режиме.

ИДЕАЛЬНЫЙ СПОСОБ ЭКСПЛУАТАЦИИ

Температура В Помещении



⚠ Предупреждение
Холодная температура в помещении неблагоприятно воздействует на здоровье и вызывает излшний расход электроэнергии.

Использование штор или ставней

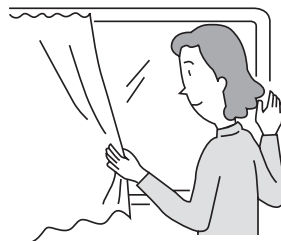

С их помощью можно снизить жару, проникающую в комнату, через окна.

Вентиляция

⚠ Осторожно

Не оставляйте помещение закрытым в течении длительного периода времени. Периодически следует открывать дверь и окна, чтобы обеспечить приток свежего воздуха.



Эффективное использование таймера

Ночью используйте таймеры “Включить” и “Отключить”, устанавливая их в зависимости от времени пробуждения. Это позволит Вам создать самую комфортную для Вас температуру. Используйте таймер эффективно.

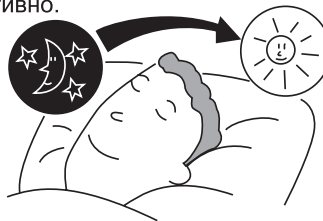

Не забывайте чистить воздушный фильтр

Пыльный фильтр может уменьшить объем воздуха и эффективность охлаждения. Во избежании лишней траты электроэнергии производите чистку фильтра каждые 2 недели.

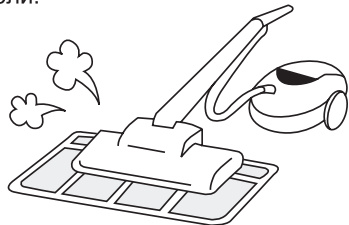

Устанавливайте подходящую t° для грудных младенцев и детей

При использовании устройства в помещениях, где находятся грудные младенцы, дети или престарелые, то есть те, кому трудно самим передвигаться, следите за состоянием t° и направлением выходящего потока воздуха.



ИНФОРМАЦИЯ ДЛЯ ПОЛЬЗОВАТЕЛЯ

Воздушный Кондиционер и Нагреватель В Одном помещении

⚠ Осторожно

Если количество теплоты в помещении превышает охлаждающую способность устройства (например: При большом количестве людей в помещении, при работающих нагревательных приборах и. т.п.), установленная температура в помещении не может быть достигнута.

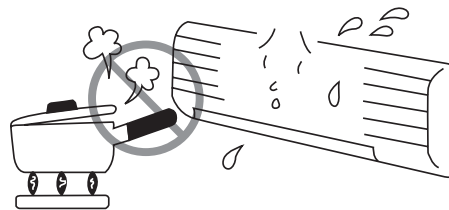

После отключения энергии

После обратного включения энергии (если она была перед этим отключена) комнатный кондиционер продолжает находится в отключенном состоянии. Чтобы начать его работу, нажмите вновь кнопку ВКЛЮЧИТЬ/ОТКЛЮЧИТЬ.

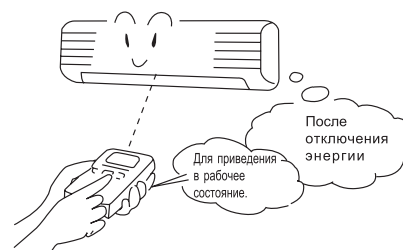

Если кондиционер долго не используется

Если комнатный кондиционер долго не используется, выключите его из сети. При неотсоединенной сети он продолжает потреблять около 8W из котрольной цепи, даже будучи выключенным.

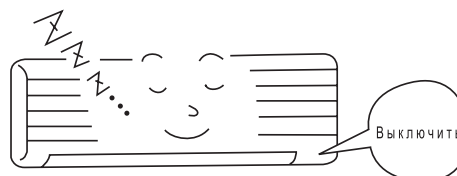

При молниях

⚠ Осторожно

При молниях, чтобы обезопасить прибор от повреждений, выключите его и выньте штепсель из розетки.

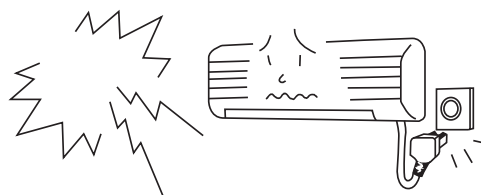

ОБСЛУЖИВАНИЕ

▲ ОСТОРОЖНО

Перед чисткой кондиционера необходимо выключить устройство и отсоединить от электропитания.

1. ВОЗДУШНЫЙ ФИЛЬТР

Воздушный фильтр необходимо чистить, так как на нем оседает пыль из комнаты. При запыленном фильтре уменьшается поток воздуха и охлаждающая способность. Может возникнуть шум при работе. При чистке соблюдайте следующие правила.

ПРОЦЕДУРА

- 1** Откройте лицевую панель и снимите фильтр.
 - Нежно приподнимите и снимите воздухоочищающий и освежающий фильтр с рамки воздушного фильтра.
- 2**
 - Соберите пыль с воздушного фильтра с помощью пылесоса. Если скопление пыли слишком большое, то ополосните фильтр трубопроводной, проточной водой и нежно почистите мягкой щёткой. Высушите фильтры в тени.

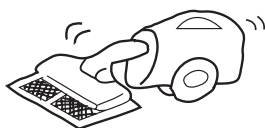

- 3**
 - Установите фильтр пометкой "FROIT" вперёд и вставьте их в изначальное положение.
 - После присоединения фильтров, передвиньте переднюю панель в положение, указанное на рисунке тремя стрелками, и закройте ее.

МЕТОД ВЫНИМАНИЯ

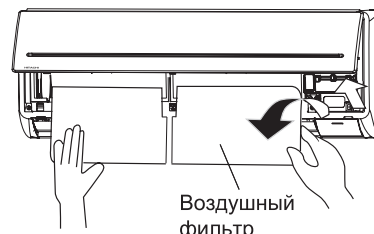
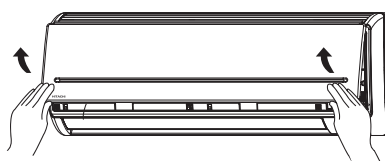

МЕТОД УСТАНОВКИ

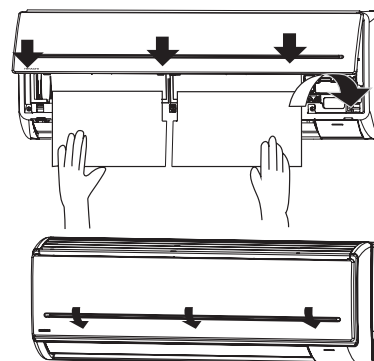

▲ ОСТОРОЖНО

- Не мойте горячей водой с температурой выше 40°C. Это может вызвать усадку фильтра.
- После мытья стряхните влагу полностью и высушите в тени; не подвергайте воздействию прямых солнечных лучей. Это может вызвать усадку.

2. Моющаяся лицевая панель

- Снимите лицевую панель и помойте её чистой водой.
для мытья применяйте мягкую губку.
После применения мягких моющих средств,
тщательно промойте чистой водой.
- Сетку можно протирать мягкой сухой тканью,
не снимая ее. Также тщательно следует
протирать мягкой сухой тряпкой пульт
дистанционного управления.
- Сетку следует вытирать насухо. Если вода
останется на индикаторах или приемнике
сигналов, это может вызвать сбой в работе.



▲ ОСТОРОЖНО

- Не брызгайте водой и не направляйте воду на корпус кондиционера при его очистке, так как это может привести к короткому замыканию.
- Не используйте горячую воду (выше 40 (PUT SIGN) C), бензин, газолин, кислоту, растворитель или щетку, так как они могут повредить покрытие и пластиковую поверхность.



3. ТЕХНИЧЕСКОЕ ОБСЛУЖИВАНИЕ ПЕРЕД ДЛИТЕЛЬНЫМ ПРОСТОЕМ

- Перед длительным простоем следует отключить кондиционер на половину дня, установив рабочий режим ❄ (ОХЛАЖДЕНИЕ), температуру 32°C и скорость вентилятора (ВЫСОК), выбрав для этого хороший погодный день, чтобы полностью просушить кондиционер.
- Выньте штепсель из розеткн.

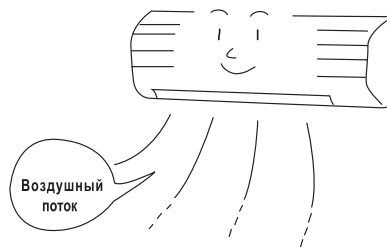

ПРОФИЛАКТИЧЕСКИЕ ОСМОТРЫ

ПОЖАЛУЙСТА ВЫПОЛНЯЙТЕ НИЖЕПЕРЕЧИСЛЕННЫЕ ПРОВЕРКИ КАЖДЫЕ ПОЛГОДА ИЛИ ЧАЩЕ. В СЛУЧАЕ КАКИХ-ЛИБО ЗАТРУДНЕНИЙ ОБРАЩАЙТЕСЬ К СПЕЦИАЛИСТУ.

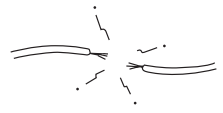
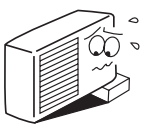
1		Плотно ли вставлена штепсельная вилка в розетку? (Убедитесь, что нет свободного контакта между ними).
2		Не повреждено заземление?
3		Крепежные кронштейны наружного блока не корродированы, внешний блок закреплен надежно?

РУССКИЙ

ГАРАНТИЙНОЕ ОБСЛУЖИВАНИЕ

ПЕРЕД ОБРАЩЕНИЕМ К СПЕЦИАЛИСТУ ПРОВЕРЬТЕ НИЖЕПЕРЕЧИСЛЕННЫЕ

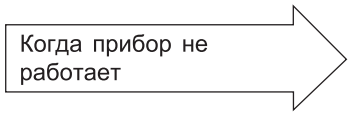
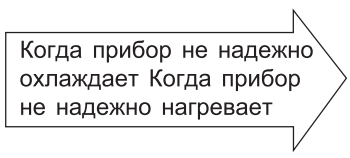
УСЛОВИЯ	ПРОВЕРЬТЕ СЛЕДУЮЩИЕ ПУНКТЫ
	<ul style="list-style-type: none"> ● Предохранитель в порядке? ● Напряжение в сети высокое или низкое? ● Выключатель питания или прерыватель электроцепи в положении "Вкл"?
	<ul style="list-style-type: none"> ● Воздушный фильтр не забит пылью? ● Солнечный свет не падает на блок конденсации? ● Нет ли препятствий вытекающим струям тепла? ● Нет ли в комнате каких-либо источников тепла? ● Установочная температура выставлена нормально?



Примечания

- При спокойной работе или остановке прибора могут произойти следующие явления, не считающиеся чем-то ненормальными.
 - (1) Не большой шум в процессе цикла охлаждения.
 - (2) Шум от работы вентилятора когда он начинает нагреваться в процессе работы.
- Из-за разных запахов, используемых в комнате, незначительные посторонние запахи могут возникать при работе прибора. Но это не важно, чистите фильтр и испаритель регулярно.

- Если у Вас все-таки возникают какие-либо проблемы в процессе эксплуатации прибора обращайтесь к Вашему продавцу или квалифицированному специалисту. Сообщайте Вашему агенту насчет модели, номера производства и числа установки прибора.
- Используйте только напряжение, указанное для данного кондиционера. В противном случае устройство может испортиться или не достичь предусмотренной мощностн.

ИНСТРУКЦИЯ ПО МОНТАЖУ

ТОЛЬКО ДЛЯ ОБСЛУЖИВАЮЩЕГО ПЕРСОНАЛА

ПРАВИЛА ТЕХНИКИ БЕЗОПАСНОСТИ

- Внимательно прочитайте правила техники безопасности перед началом работы.
- Содержание этого раздела жизненно важно для обеспечения безопасности. Пожалуйста, обратите особое внимание на следующие знаки.

 **ОСТОРОЖНО** неправильные методы монтажа могут привести к смерти или серьезной травме.

 **ПРЕДУПРЕЖДЕНИЕ** неправильный монтаж может привести к серьезным последствиям.

Убедитесь в том, что кондиционер работает нормально после монтажа. Объясните покупателю правильный способ эксплуатации кондиционера в соответствии с инструкцией для пользователя.

ОСТОРОЖНО

- Пожалуйста, сделайте запрос Вашему агенту по продажам или квалифицированному технику на установку кондиционера. Могут случиться утечка воды, короткое замыкание или возгорание, если Вы сделаете монтаж сами.
- Пожалуйста, в процессе монтажа соблюдайте правила, указанные в инструкции по монтажу. Неправильный монтаж может привести к утечке воды, электрическому удару и возгоранию.
- Убедитесь, что блоки кондиционера устанавливаются в местах, которые могут полностью выдержать вес блоков. В противном случае, блоки могут представлять опасность при падении с высоты.
- При установке электропроводки соблюдайте правила электромонтажных работ и методы, изложенные в инструкции по монтажу. Используйте только провода, сертифицированные соответствующими организациями вашей страны. При использовании некачественных проводов и неправильном монтаже может произойти короткое замыкание и возгорание.
- Убедитесь, что для соединения внутреннего/наружного блоков также используется сертифицированный провод. Пожалуйста, убедитесь в прочности соединений после того, как концы проводов вставлены в клеммы. Неправильно вставленные провода и непрочные контакты могут вызвать перегрев и возгорание.
- Пожалуйста, используйте специально предназначенные детали для монтажа. Иначе, блоки могут упасть, возникнет утечка воды, могут произойти электрический удар и возгорание.
- Не примешивайте любое другое охлаждающее вещество, кроме R-22, в систему охлаждения при монтаже или перемещении блока. Если примешивается воздух, то в циркуляционном канале возникнет высокое давление, и это может привести к разрыву медных трубок или другим поломкам.

ПРЕДУПРЕЖДЕНИЕ

- Это стационарное устройство класса А. Электрическая проводка должна быть установлена фиксированно с использованием проводов, сертифицированных IEC. При установке должен использоваться выключатель с открытым зазором между контактами более 3 мм.
- Трубки должны быть установлены на опорах с расстоянием между опорами более 1 м.
- Не устанавливайте блок вблизи места, где есть горючий газ. Конденсирующий блок может загореться, если возникнет утечка воспламеняющегося газа.
- Пожалуйста, обеспечьте ровный поток воды при установке дренажной муфты.



ВЫБОР МЕСТА УСТАНОВКИ (Пожалуйста, обратите внимание на следующие пункты и по лучите разрешение покупателя перед монтажом).

ВНУТРЕННИЙ БЛОК

⚠ ОСТОРОЖНО

- Блок должен быть установлен в устойчивом, невибрирующем месте, обеспечивающем стабильное его положение.

⚠ ПРЕДУПРЕЖДЕНИЕ

- Не допускаются источники тепла вблизи блока и какие-либо препятствия выхода воздуха.
- Зазоры сверху, справа и слева указаны на рисунке ниже.
- Расположение должно быть удобным для соединения с ВНЕШНИМ блоком и для стока воды.
- Во избежание шумовых помех, пожалуйста, разместите блок и его дистанционный регулятор на расстоянии не менее 1 м от радио- и телеприемников.
- Во избежание ошибок в передаче сигнала от дистанционного регулятора, пожалуйста, помещайте регулятор подальше от высокочастотных установок и мощных радиосистем.

НАРУЖНЫЙ БЛОК

⚠ ОСТОРОЖНО

- Наружный блок должен быть установлен на месте, которое может быть нагружено большим весом. Иначе увеличатся шум и вибрация.

⚠ ПРЕДУПРЕЖДЕНИЕ

- Не подвергайте блок воздействию прямых солнечных лучей или дождя. Кроме того, должна быть хорошая вентиляция, свободная от препятствий.
- Не направляйте воздух, выходящий из блока, на животных или растения.
- Зазоры блока сверху, слева, справа и спереди указаны на рисунке ниже. По крайней мере, 3 стороны должны быть на открытом воздухе.
- Убедитесь, что горячий воздух, выходящий из блока, и шум не беспокоят соседей.
- Не устанавливайте блок в месте, где имеется воспламеняющийся газ, пар, масло или дым.
- Место должно быть удобным для стока воды.
- Размещайте Наружный блок и его соединительные шнуры на расстоянии не менее 1 м от антенны или сигнальной линии телевизора, радио или телефона. Это позволит избежать шумовых помех.

Наименование Компонентов внутреннего Блока

№	Предмет	Количество
		RAS-08BH3/10BH3/14BH3
①	Подвеска	1
②	Винт для Подвески (φ 4 x 32)	6
③	Батарея Размера AAA	2
④	Дистанционный Регулятор	1
⑤	Дренажная Трубка	1
⑥	Затычка	1

Рисунок, показывающий Монтаж ВНУТРЕННЕГО и НАРУЖНОГО БЛОКОВ

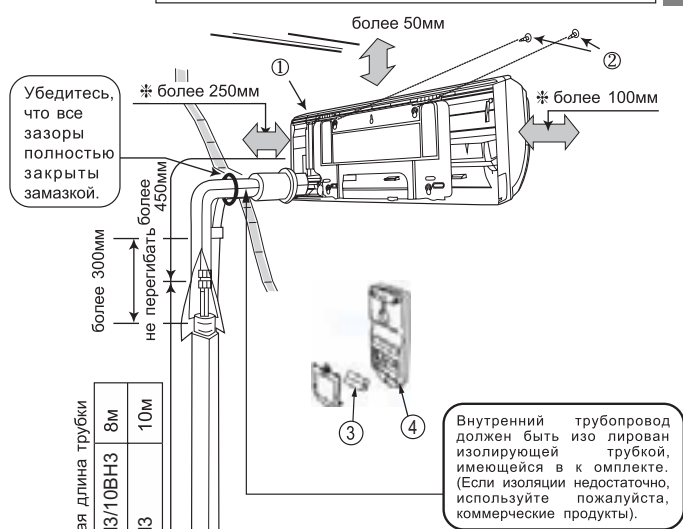

Добавление охладителя

Если длина медной трубки превышает 5м., следует добавить охладителя.

RAC-08BH3/10BH3	15г/м
RAC-14BH3	20г/м

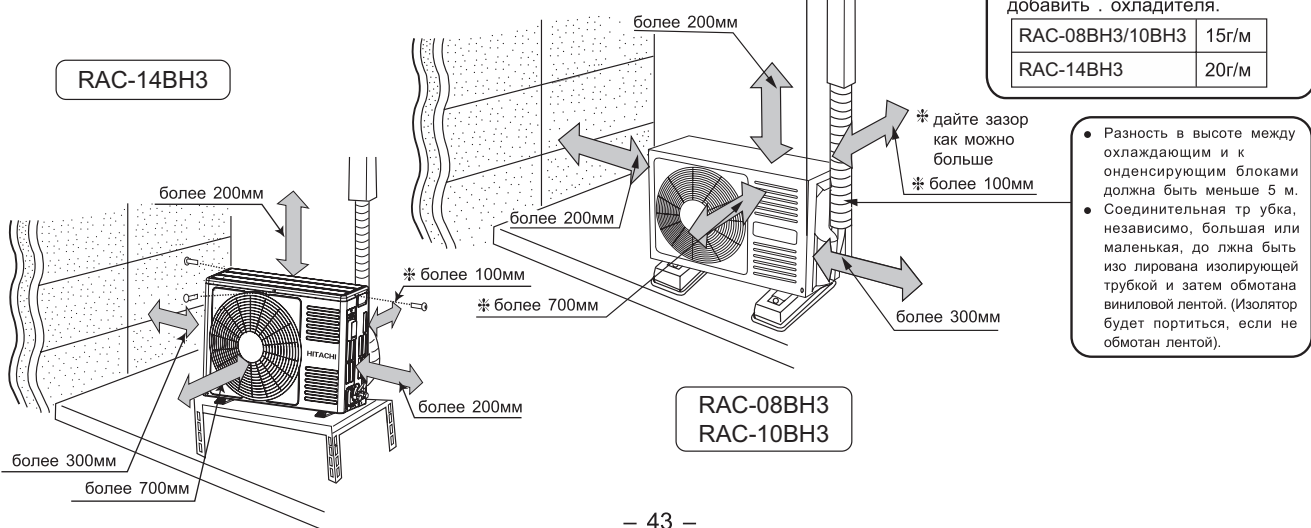

РУССКИЙ

ВНУТРЕННИЙ БЛОК

Монтаж Подвески, Проход Стены и Монтаж Защитной Трубки

⚠ ПРЕДУПРЕЖДЕНИЕ

- Сток контейнера с водой внутри ВНУТРЕННЕГО блока может быть сделан слева. Поэтому подвеска должна быть укреплена горизонтально или слегка наклонена в сторону дренажной муфты. Иначе, конденсированная вода может переполнить дно контейнера.

Прямое Закрепление на Стене

- Пожалуйста, используйте скрытые балки в стене для закрепления по двески.

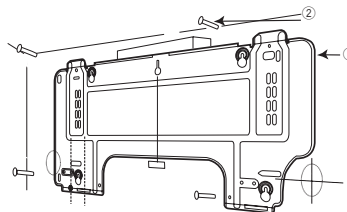
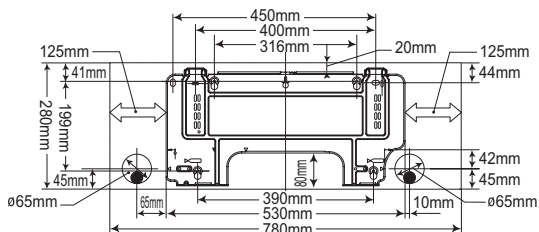

RAS-08BH3/10BH3/14BH3

Процедуры Монтажа и Меры Предосторожности

- Процедуры укрепления подвески.

1. Просверлить укрепления подвески.
2. Вставить пробки в отверстия.
3. Для надежной установки прибора используйте не менее 6 болтов, как показано на рисунке.

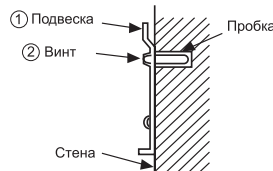
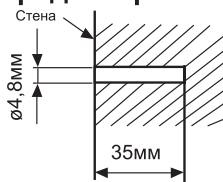

Проход Стены и Монтаж Защитной Трубки

- Просверлить в стене отверстие $\varnothing 65$ мм, которое слегка наклонено к наружной стороне. Сверлить стену под небольшим углом.
- Обрезать защитную трубку по толщине стены.
- Пустой промежуток в рукаве защитной трубки должен быть полностью закрыт шпатлевкой во избежание попадания дождевых капель в комнату.

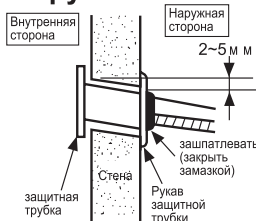

⚠ ПРЕДУПРЕЖДЕНИЕ

Убедитесь, что провод не находится в контакте с каким-либо металлом в стене. Пожалуйста, используйте защитную трубку в качестве провода, проходящего через полую часть стены так, чтобы предотвратить возможность повреждения мышами.

МОНТАЖ ВНУТРЕННЕГО БЛОКА

ВЕРТИКАЛЬНО НАПРАВЛЕННЫЙ ТРУБОПРОВОД

Подготовка

- Подсоединить соединительный провод.
- Вытащить трубку, соединительный провод и дренажную муфту.

Монтаж

- Верхняя часть ВНУТРЕННЕГО блока подвешивается на подвеску.
- Выступ в нижней части ВНУТРЕННЕГО блока зацепляется за подвеску.

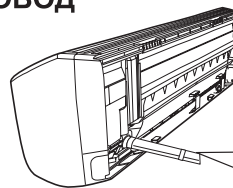
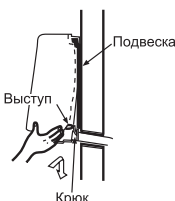
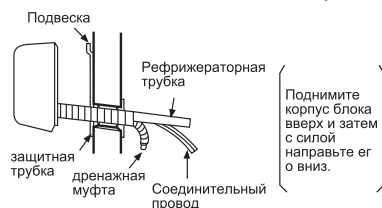

⚠ ПРЕДУПРЕЖДЕНИЕ

Пожалуйста, потяните нижнюю часть ВНУТРЕННЕГО блока к себе для проверки, хорошо ли блок закреплен на подвеске. Неправильный монтаж может вызвать вибрацию и шум.

ВНУТРЕННИЙ БЛОК

ГОРИЗОНТАЛЬНЫЙ ТРУБОПРОВОД

Подготовка

Замена Дренажной Муфты и Процедуры Монтажа.

- Изменяйте местоположение дренажной муфты и дренажной крышки при горизонтальном трубопроводе, как показано на рисунке ниже. Убедитесь, что дренажная муфта заткнута, пока она обворачивается изолирующим материалом.

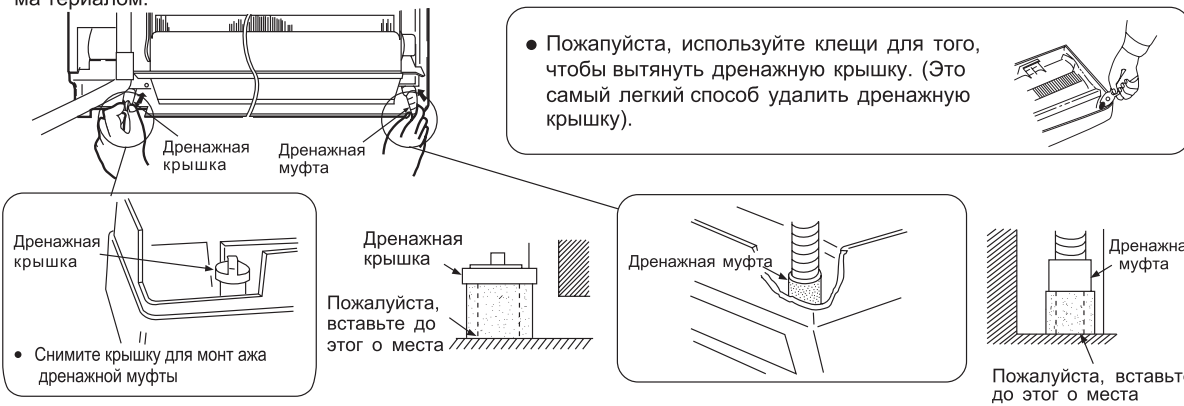

⚠ ПРЕДУПРЕЖДЕНИЕ Если вставить неправильно, то конденсированная вода может протекать.

ГОРИЗОНТАЛЬНЫЙ И ВЕРТИКАЛЬНЫЙ ТРУБОПРОВОДЫ - ПРОДЕЛЫВАНИЕ ОТВЕРСТИЙ

- При использовании горизонтального или вертикального трубопроводов сделайте ножом отверстия, как показано на рисунке. Затем зачистите края отверстий напильником.
- Поверните трубку, держа рукой нижнюю часть опоры трубки.



МОНТАЖ РЕФРИЖЕРАТОРНЫХ ТРУБОК ПОСЛЕ СОЕДИНЕНИЯ

- Рефрижераторная трубка должна быть подогнана так, чтобы входила в отверстие в стене и затем была готова для последующего соединения.
- Оконечники 2 соединительных трубок должны быть покрыты изолятором, используемым для соединения окончников. Затем трубки обертываются изолирующей трубкой.
- Подсоедините соединительный провод.
- После регулировки разместите соединительный провод и трубки в свободном пространстве под внутренним блоком. Для их фиксации используйте виниловую ленту.

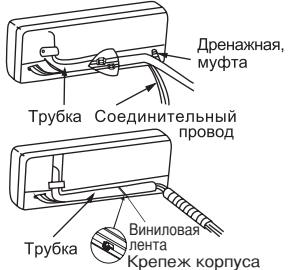

⚠ ПРЕДУПРЕЖДЕНИЕ

● Резиновый жгут, используемый для фиксации изолятора, не должен быть затянут с большой силой. Иначе, это повредит тепловую изоляцию и вызовет конденсацию воды.

Трубка Резиновый жгут, затянутый с большой силой

СОЕДИНЕНИЕ РЕФРИЖЕРАТОРНЫХ ТРУБОК ПРИ МОНТАЖЕ ВНУТРЕННЕГО БЛОКА

Монтаж

Повесьте ВНУТРЕННИЙ блок на подвеску. Используйте временную подпорку сзади ВНУТРЕННЕГО блока, чтобы выдвинуть нижнюю часть на 15см вперед.

- Разместите дренажную муфту в отверстии на стене.
- Изолируйте соединительную часть рефрижераторной трубки изолятором.
- Оберните рефрижераторные трубки изолирующей трубкой.
- Подсоедините соединительный провод.
- После подгонки разместите соединительный провод и рефрижераторные трубки в свободном пространстве под ВНУТРЕННИМ блоком.
- Выступ ВНУТРЕННЕГО блока должен висеть на подвеске.

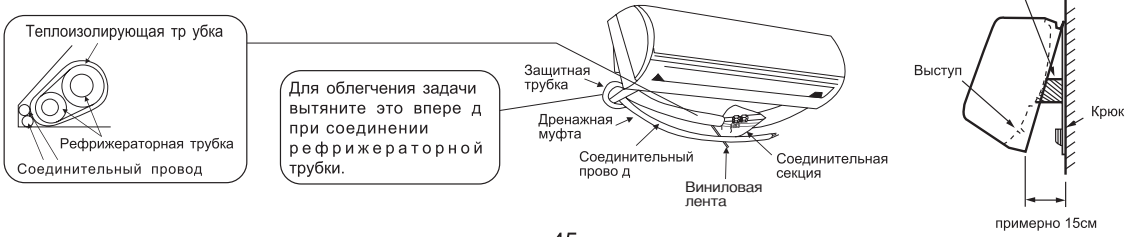

РУССКИЙ

ВНУТРЕННИЙ БЛОК

Монтаж Дренажной Муфты

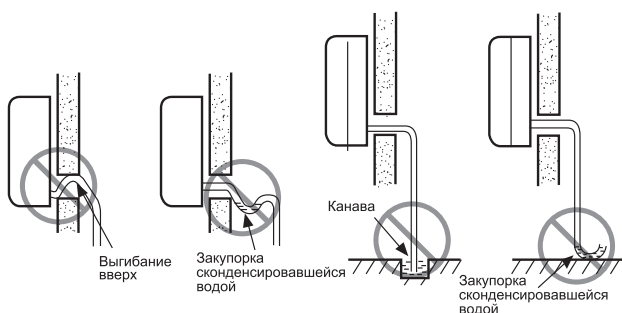

⚠ ПРЕДУПРЕЖДЕНИЕ

- Убедитесь, что дренажная муфта не перегнута и не подсоединена свободно.
- Вы можете выбрать любую сторону (левую или правую) для монтажа дренажной муфты. Пожалуйста, обеспечьте при монтаже ровный поток сконденсировавшейся воды из ВНУТРЕННЕГО блока. (Небрежность может привести к утечке воды).

НАРУЖНЫЙ БЛОК

- Пожалуйста, монтируйте НАРУЖНЫЙ блок на стабильном основании, чтобы предотвратить вибрации и увеличение уровня шума.
- Определяйте расположение трубопровода после выбора различных доступных типов трубок.

УДАЛЕНИЕ КОНДЕНСИРОВАННОЙ ВОДЫ ИЗ НАРУЖНОГО БЛОКА

- В основании НАРУЖНОГО блока имеется отверстие для выхода воды.
- Для того, чтобы конденсированная вода текла в дренажную часть, установите блок на уровне земли и подоприте так, чтобы блок был на 70 мм выше уровня земли, как показано на рисунке. Подсоедините дренажную трубку к одному отверстию.

Сначала вставьте одну часть зацепления (часть А), затем потяните дренажную трубку в направлении, указанном стрелкой, вводя зацепление в основание. После монтажа проверьте, прочно ли держится дренажная трубка в основании.

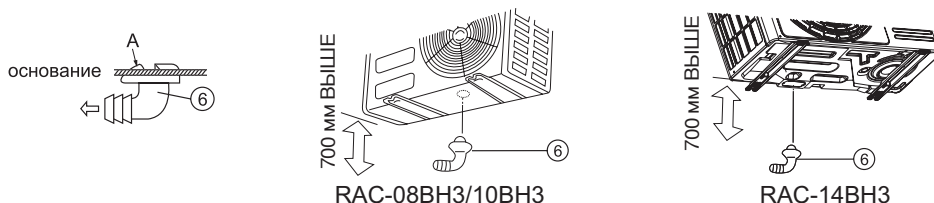

МОНТАЖ ОХЛАЖДАЮЩИХ ТРУБОК И УДАЛЕНИЕ ВОЗДУХА

Приготовление Трубки

- Используйте резак для перерезания медной трубки.



⚠ ПРЕДУПРЕЖДЕНИЕ

- Зазубренные края трубок приведут к утечке.
- При снятии заусенцев направляйте инструмент снизу, чтобы исключить попадание медных стружек в трубку.

- Перед приданием трубке формы р аструба наденьте специальную р аструбную гайку.

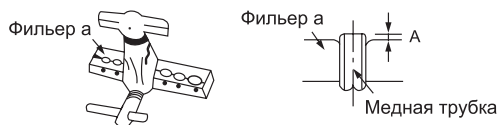

Наружный Диаметр (ø)	А (ММ)	
	Инструмент типа Империял	Жесткий обжимающий инструмент
6,35 (1/4")	0,8 - 1,5	0 - 0,5
9,52 (3/8")	1,0 - 1,8	0 - 1,0
12,7 (4/8")	1,2 - 2,0	0 - 1,0

МОНТАЖ ОХЛАЖДАЮЩИХ ТРУБОК И УДАЛЕНИЕ ВОЗДУХА

Соединение трубок

- Пожалуйста, будьте осторожны при сгибании ме дных трубок.
- Наложите твердую смазку на сое диняемые то чки и затем свинтите руками. После этого используйте динамометрический ключ для уплотнения сое динения.

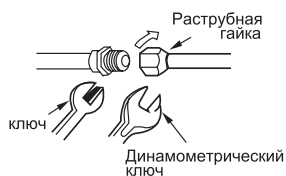

	Наружный диаметр трубки	Момент силы Н.м (кгс • см)
Страна малого диаметра	6,35 (1/4")	13,7 – 18,6 (140 – 190)
Страна большого диаметра	9,52 (3/8")	34,3 – 44,1 (350 – 450)
	12,7 (4/8")	44,1 – 53,9 (450 – 550)
Крышка головки вентиля		19,6 – 24,5 (200 – 250)
Крышка сер дечника вентиля		12,3 – 15,7 (125 – 160)

Удаление Воздуха из Трубки и Проверка Утечки Газа

Процедуры использования Вакуумного Насоса для Удаления Воздуха

1 Как показано на рисунке справа, снимите крышку головки вентиля и сердечника вентиля и затем подсоедините их к вакуумному насосу и магистральному вентилю.

2 Полностью уплотните за твор "Hi" магистрального вентиля и полностью отвинтите затвор "Lo". Задействуйте вакуумный насос примерно на 10-15 минут, затем полностью уплотните за твор "Lo" и выключите вакуумный насос.

3 Полностью отвинтите шпindelь сервисног о вентиля (в 2 местах) в направлении против часовой стрелки для впуска охладителя (используйте Шестигранный Ключ)

4 Снимите Сервисный шланг и уплотните крышку головки вентиля. Задача выпо лнена.

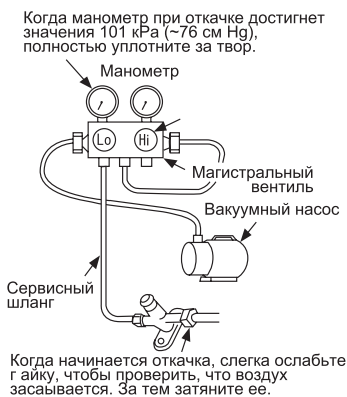

Проверка Утечки Газа

Пожалуйста, используйте детектор утечки газа для проверки соединения с Раструбной гайкой, как показано справа.

Если происходит утечка, затяните соединение сильнее до прекращения утечки.

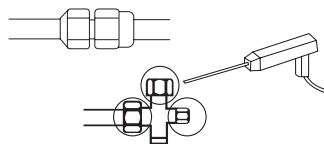

⚠ ПРЕДУПРЕЖДЕНИЕ

В случае снятия Раструбной гайки с Внутреннего блока, сначала снимите гайку со стороны малого диаметра, или слетит уплотняющая крышка стороны бо льшого диаметра.

РУССКИЙ

Соединение сетевого провода

⚠ ОСТОРОЖНО • Этот бытовой прибор необходимо заземлить.

Используйте только напряжение, указанное для данного кондиционера. В противном случае устройство может испортиться или не достичь предусмотренной мощности.

Процедуры электропроводки

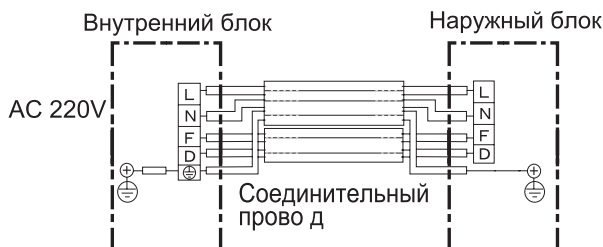

⚠ ОСТОРОЖНО

- Убедитесь, что используете только провод, предназначенный для кондиционера.
- Пожалуйста, при электропроводке выполняйте правила, указанные в инструкции по монтажу, техника электропроводки должна соответствовать стандартам для электроустановок.

Электропроводка внутреннего блока

(1) Процедура снятия крышки контактного блока проводов

- потяните крючки ① и ② на крышке воздуховыпускного отверстия лицевой панели в направлениях, указанных стрелками на рисунке ниже.

(2) Процедуры электромонтажа

- Откройте переднюю панель, ослабьте и извлеките винт крышки электрощитка, расположенного справа от лицевой крышки, как показано ниже.
- Ослабьте и извлеките винт, фиксирующий внутреннюю крышку (металлическую).
- После вывода соединительных проводов из боковой крышки воздуховыпускного отверстия загните их концы, как показано на рисунке ниже.
- Закрепите провода на нижней крышке (металлической) в соответствии с их цветами (момент затяжки - 5кгс • см)
- После завершения электромонтажа установите нижнюю крышку (металлическую) и крышку электрощитка на место.

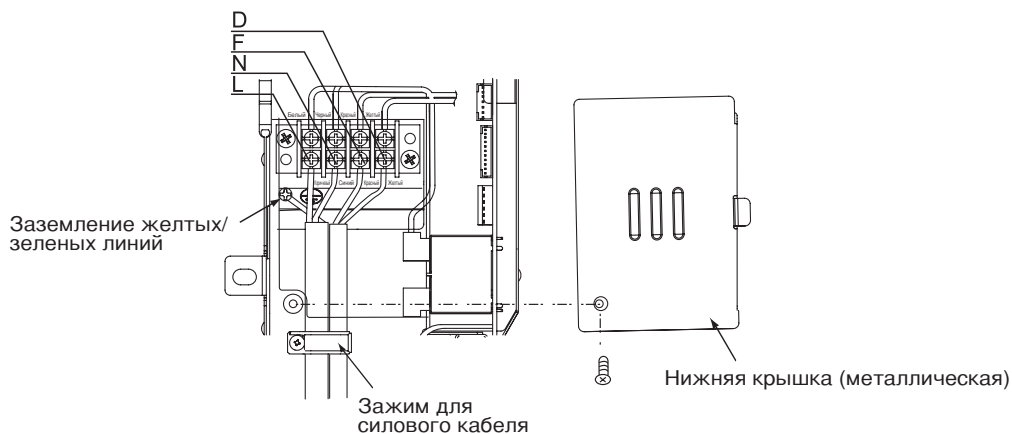
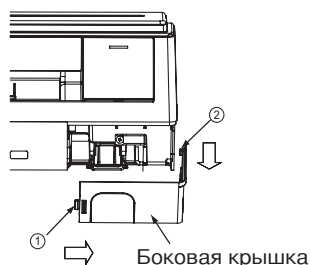

Соединение сетевого провода

Электропроводка наружного блока

RAC-08BH3/10BH3

RAC-14BH3

- Для подсоединения проводов, пожалуйста, снимите крышку.

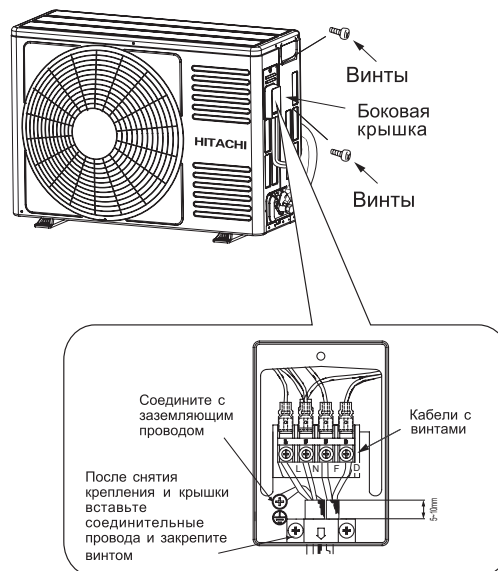
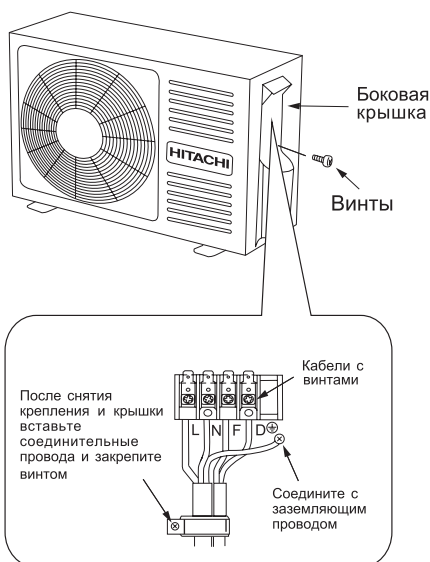

РУССКИЙ

Проверка электропитания и напряжения

- Перед монтажом источник электропитания должен быть проверен и необходимая работа с проводами завершена. Для выбора проводов необходимой мощности используйте список ассортимента проводов, указанный внизу для ввода от трансформатора и для проводки от коммутатора с плавкими предохранителями к разъему, с учетом скрытого тока ротора.
- Узнайте мощность источника питания и другие электрические условия на месте монтажа. В зависимости от модели комнатного кондиционера, который должен быть установлен, требуйте от покупателя обеспечить меры для необходимой работы с электричеством и т.д. Работа с электричеством включает проведение электропроводки до розетки. В местности где электрические условия неблагоприятные, используйте рекомендуемые стабилизаторы питания.
- Установите разъем комнатного кондиционера в пределах достижимости сетевого провода.

ВАЖНО

Длина провода	Ассортимент провода
До 6м	1,6 мм ²
До 15м	2,5 мм ²
До 25м	4,0 мм ²

МОДЕЛЬ	Емкость предохранителя
RAS/C-08BH3	Плавкий предохранитель с временной задержкой на 10A
RAS/C-10BH3	Плавкий предохранитель с временной задержкой на 10A
RAS/C-14BH3	Плавкий предохранитель с временной задержкой на 10A

ЗАКЛЮЧИТЕЛЬНАЯ СТАДИЯ МОНТАЖА

Изоляция и обслуживание трубопроводного соединения

- Соединенные терминалы должны быть полностью закрыты тепловым изолятором и затем обвязаны резиновым жгутом.
- Пожалуйста, соедините вместе трубку и электропровод виниловой лентой, как показано на рисунке, изображающем монтаж внутреннего и наружного блоков, затем закрепите их держателями.
- Для улучшения тепловой изоляции и предотвращения конденсации воды, пожалуйста, закройте наружную часть дренажной муфты и трубки изолирующей трубкой.
- Полностью закройте любые зазоры шпатлевкой.

Изолирующий материал для соединения трубок

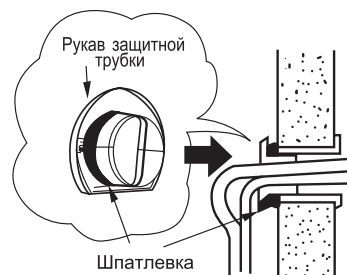

Источник питания и рабочее испытание

Источник питания

⚠ Предупреждение

- Пожалуйста, используйте новую розетку, из-за плохого контакта в старой розетке может возникнуть неисправность.
- Пожалуйста, вставьте и выньте вилку из розетки 2-3 раза. Это необходимо, чтобы убедиться в том, что вилка полностью входит в розетку.
- Обеспечьте дополнительную длину для сетевого провода, чтобы не натягивать провод силой, так как это может привести к плохому контакту.
- Не укрепляйте сетевой провод U-образным гвоздем.

Рабочее испытание

- Пожалуйста, убедитесь в нормальной работе кондиционера во время рабочего испытания.
- Объясните вашему покупателю правильные способы эксплуатации кондиционера, как это описано в инструкции для пользователя.

