



# HITACHI

## Inspire the Next

### КОНДИЦИОНЕР ТИПА РАСКОЛА

## ВНУТРЕННИЙ БЛОК/НАРУЖНИЙ БЛОК



### МОДЕЛЬ

**RAS-10JH1 / RAC-10JH1**  
**RAS-14JH1 / RAC-14JH1**

РУССКИЙ

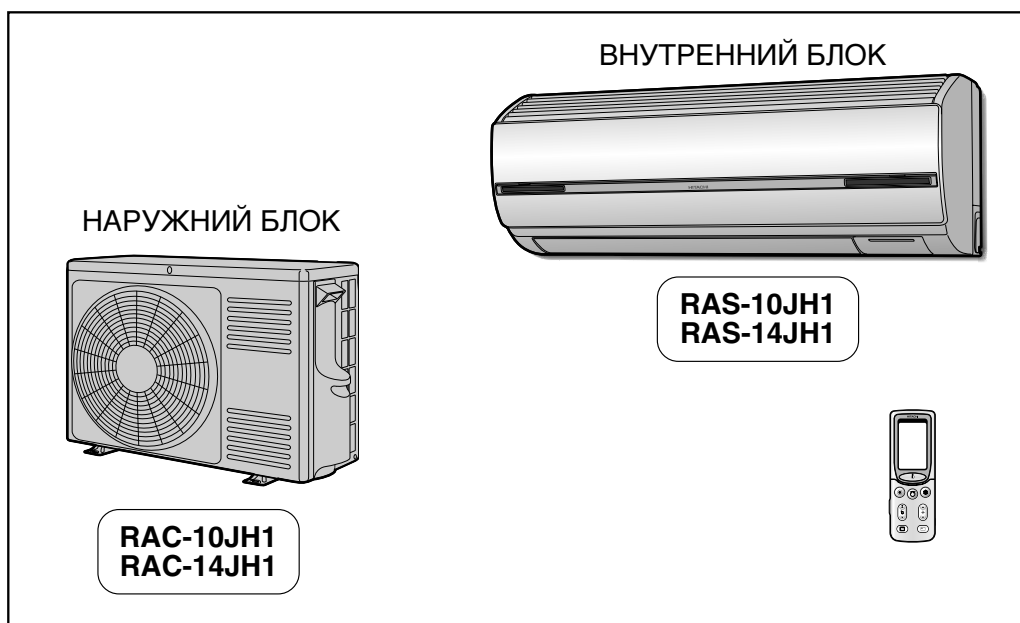

#### Instruction manual

Page 1~36

To obtain the best performance and ensure years of trouble free use, please read this instruction manual completely.

#### Инструкция по эксплуатации

стр. 37~72

Для обеспечения наилучших эксплуатационных характеристик и многолетней безотказной работы оборудования необходимо полностью ознакомиться с данной Инструкцией по эксплуатации.







# УКАЗАНИЯ ПО ТЕХНИКЕ БЕЗОПАСНОСТИ

- Перед эксплуатацией устройства необходимо тщательно изучить данные “Указания по технике безопасности”, чтобы обеспечить правильное использование устройства.
- Следует обратить особое внимание на указания “**▲ ПРЕДУПРЕЖДЕНИЕ**” и “**▲ ОСТОРОЖНО**”. Разделы “Предупреждение” содержат положения, которые при отсутствии их строгого соблюдения могут привести к смертельным случаям или серьезным повреждениям. Разделы “Осторожно” содержат положения, которые в случае их неправильного выполнения могут вызвать серьезные последствия. Для обеспечения безопасности необходимо строго выполнять все приведенные инструкции.
- Символы обозначают следующее. (Ниже показаны примеры обозначений.)

 Этот символ обозначает запрещенные действия.  Обозначает инструкции, обязательные для выполнения.

- После прочтения данную инструкцию необходимо сохранить.

## ТЕХНИКА БЕЗОПАСНОСТИ ПРИ МОНТАЖЕ





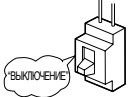











<b>▲</b> ПРЕДУПРЕЖДЕНИЕ	<ul style="list-style-type: none"> <li>• Не вносите изменения в конструкцию устройства. При попытке самостоятельно внести изменения в конструкцию устройства может произойти утечка воды, отказы, короткое замыкание или возгорание.</li> </ul>	 ЗАПРЕЩЕНО
	<ul style="list-style-type: none"> <li>• Для монтажа устройства необходимо обратиться к Вашему торговому агенту или к квалифицированному техническому специалисту. Результатом самостоятельного монтажа устройства может явиться утечка воды, короткое замыкание или пожар.</li> </ul>	
	<ul style="list-style-type: none"> <li>• Обязательно использовать заземляющий провод. Запрещается прокладывать заземляющий провод поблизости от водопроводов и газопроводов, громоотводов, а также вблизи заземляющих проводов телефонных линий. Неправильное заземление может привести к электрическому удару.</li> </ul>	 ПОДКЛЮЧИТЬ ЗАЗЕМЛЕНИЕ
<b>▲</b> ОСТОРОЖНО	<ul style="list-style-type: none"> <li>• Для R410A используйте только указанный комплект трубопроводного оборудования. Иначе может произойти разрушение медных труб или сбой в работе.</li> </ul>	
	<ul style="list-style-type: none"> <li>• Установка выключателя электроэнергии осуществляется в зависимости от местонахождения устройства. При отсутствии выключателя электроэнергии существует опасность электрического удара.</li> </ul>	 ЗАПРЕЩЕНО
	<ul style="list-style-type: none"> <li>• Запрещается монтаж устройств вблизи мест наличия горючих газов. Возможно возгорание наружного блока при наличии утечки горючего газа в месте его расположения. Трубки должны устанавливаться на опорах, с расстоянием между опорами не более 1 м.</li> </ul>	
	<ul style="list-style-type: none"> <li>• При монтаже шланга отвода воды следует обеспечить беспрепятственный поток воды. Если какая-либо неисправность будет иметь место в дренажном канале, капли воды в внутреннем и наружном устройствах, то это может причинить повышение влажности в кондиционируемом помещении.</li> <li>• Используйте однофазный источник питания 230 В. Использование других источников электропитания может привести к перегреву электрических компонентов и возгоранию.</li> </ul>	 ЗАПРЕЩЕНО

## ТЕХНИКА БЕЗОПАСНОСТИ ПРИ ПЕРЕМЕЩЕНИИ И ТЕХОБСЛУЖИВАНИИ

<b>▲</b> ПРЕДУПРЕЖДЕНИЕ	<ul style="list-style-type: none"> <li>• При ненормальной работе (например, чувствуется запах горения), пожалуйста, прекратите эксплуатацию оборудования и вынуть штепсель из розетки. Обратитесь в Вашу сервисную службу. Эксплуатация при ненормальной работе может вызвать поломку оборудования, короткое замыкание или возгорание.</li> </ul>	
	<ul style="list-style-type: none"> <li>• При необходимости технического обслуживания обратитесь в Вашу сервисную службу. Результатом неквалифицированного технического обслуживания, проведенного собственными силами, может явиться электрический удар или возгорание.</li> </ul>	
	<ul style="list-style-type: none"> <li>• При необходимости демонтажа и повторного монтажа устройства обратитесь в Вашу сервисную службу. Результатом неквалифицированного демонтажа и повторного монтажа, проведенного собственными силами, может явиться электрический удар или возгорание.</li> </ul>	
	<ul style="list-style-type: none"> <li>• Для сохранения здоровья следует избегать длительное время находиться под действием прямого воздушного потока.</li> </ul>	 ЗАПРЕЩЕНО
	<ul style="list-style-type: none"> <li>• Не соединяйте силового кабеля с удлинителем, или не включайте слишком много проводов других электрических приборов в гнездо, в которое этот кабель подсоединен. Кроме того, используйте кабель с некоторыми допусками по длине, чтобы предотвратить кабель от растяжения. Пренебрежение этого предостережения может причинить электрический удар, выделение тепла или пожар.</li> </ul>	 ЗАПРЕЩЕНО
	<ul style="list-style-type: none"> <li>• Не перетягивайте собирая в пучок кабель источника питания, не выпрямляйте его, не ложите что нибудь на него, не нагревайте его, не управляйте им, или не помещайте его между предметами. В результате может возникнуть обрыв кабеля источника питания. Использование поврежденного кабеля может стать причиной электрического шока или пожара.</li> </ul>	 ЗАПРЕЩЕНО
	<ul style="list-style-type: none"> <li>• Запрещается вставлять какие-либо предметы, например, тонкую проволоку внутрь панели вентилятора и со стороны всасывания, так как вследствие высокой скорости вращения вентилятора внутри устройства могут произойти опасные последствия.</li> </ul>	 ЗАПРЕЩЕНО

РУССКИЙ

## ТЕХНИКА БЕЗОПАСНОСТИ В ХОДЕ ЭКСПЛУАТАЦИИ

 <b>ПРЕДУПРЕЖДЕНИЕ</b>	<ul style="list-style-type: none"> <li>Запрещается использовать любые токопроводящие элементы в качестве плавкого предохранителя, так как это может привести к несчастному случаю.</li> </ul>  ЗАПРЕЩЕНО
	 <ul style="list-style-type: none"> <li>При молнии, пожалуйста остановите функционирование прибора и выключите прерыватель электроцепи</li> </ul>
	<ul style="list-style-type: none"> <li>Аэрозольные баллончики и другие воспламеняющиеся вещества должны находиться не ближе одного метра от воздуховыпускных отверстий внутреннего и наружного блоков. Под воздействием горячего воздуха внутреннее давление в аэрозольном баллончике возрастает, что может привести к его взрыву.</li> </ul>  ЗАПРЕЩЕНО
 <b>ОСТОРОЖНО</b>	<ul style="list-style-type: none"> <li>Эксплуатация изделия разрешается только в соответствии со спецификацией изготовителя, использование изделия для любых других целей запрещено.</li> </ul>  ЗАПРЕЩЕНО
	 НЕ МОЧИТЬ <ul style="list-style-type: none"> <li>Запрещается работать с изделием мокрыми руками, это может привести к несчастному случаю.</li> </ul>
	<ul style="list-style-type: none"> <li>При эксплуатации изделия совместно с устройствами горения необходимо регулярно проветривать помещение, чтобы избежать явлений недостатка кислорода.</li> </ul>  СТРОГО СОБЛЮДАЙТЕ МЕРЫ ПРЕДОСТОРОЖНОСТИ
	 ЗАПРЕЩЕНО <ul style="list-style-type: none"> <li>Запрещается направлять струю холодного воздуха, идущую от панели кондиционера, непосредственно на находящиеся внутри помещения нагревательные приборы, так как это может отрицательным образом повлиять на работу этих приборов, например, электрического котла, печи и т.п.</li> </ul>
	<ul style="list-style-type: none"> <li>Необходимо обеспечить постоянную стабильность, прочность и бездефектность монтажной рамы наружного блока. В противном случае может произойти падение наружного блока с опасными последствиями.</li> </ul>  ЗАПРЕЩЕНО
	 ЗАПРЕЩЕНО <ul style="list-style-type: none"> <li>Нельзя мыть блок водой или ставить емкость с водой (напр., вазу) на внутренний блок. Возможна утечка тока, что может привести к электрическому удару.</li> </ul>
	<ul style="list-style-type: none"> <li>Не размещайте растения или животные напрямую под потоком воздуха, так как это плохо для растений или животных.</li> </ul>  ЗАПРЕЩЕНО
	 ЗАПРЕЩЕНО <ul style="list-style-type: none"> <li>Запрещается залезать на наружный блок и ставить на него какие-либо предметы.</li> </ul>
	<ul style="list-style-type: none"> <li>Если устройство работает при открытой двери и открытом окне (влажность воздуха в помещении всегда превышает 80%), и в случае, если воздушный дефлектор направлен вниз или автоматически перемещается в течении длительного периода времени, на воздушном дефлекторе могут образоваться капли воды, которые могут падать вниз. Это приведет к намоканию Вашей мебели. В связи с этим не следует эксплуатировать устройство в подобных условиях в течении длительного времени.</li> </ul>  ЗАПРЕЩЕНО
	 ЗАПРЕЩЕНО <ul style="list-style-type: none"> <li>Если количество теплоты в помещении превышает охлаждающую способность устройства (например: при большом количестве людей в помещении, при работающих нагревательных приборах и т.п.), установленная температура в помещении не может быть достигнута.</li> </ul>
	<ul style="list-style-type: none"> <li>Это особенно касается данного устройства: Чистку внутреннего блока должен производить только квалифицированный персонал. Обратитесь в фирму, продавшую вам кондиционер. Использование бытовых моющих средств или подобных веществ может привести к повреждению пластиковых частей или засорению дренажной трубы, что, в свою очередь, приведет к образованию течи и опасности поражения электрическим током.</li> </ul>  ЗАПРЕЩЕНО
	 НЕ ПРИКАСАТЬСЯ <ul style="list-style-type: none"> <li>Не прикасайтесь к воздуховыпускному отверстию, нижней поверхности и алюминиевым пластинам наружного блока. Это может привести к травме.</li> </ul>
<ul style="list-style-type: none"> <li>Не прикасайтесь к трубопроводу хладагента и соединительному клапану. Это может вызвать ожог.</li> </ul>  НЕ ПРИКАСАТЬСЯ	
<ul style="list-style-type: none"> <li>Данное устройство может использоваться детьми младшего возраста или тяжелобольными людьми исключительно в случае наличия надлежащего контроля со стороны ответственного лица, которое должно убедиться в безопасном использовании данного устройства.</li> <li>Необходимо следить за тем, чтобы маленькие дети не играли с данным устройством.</li> </ul>	

# НАИМЕНОВАНИЯ И ФУНКЦИИ КАЖДОГО УЗЛА

## ВНУТРЕННИЙ БЛОК

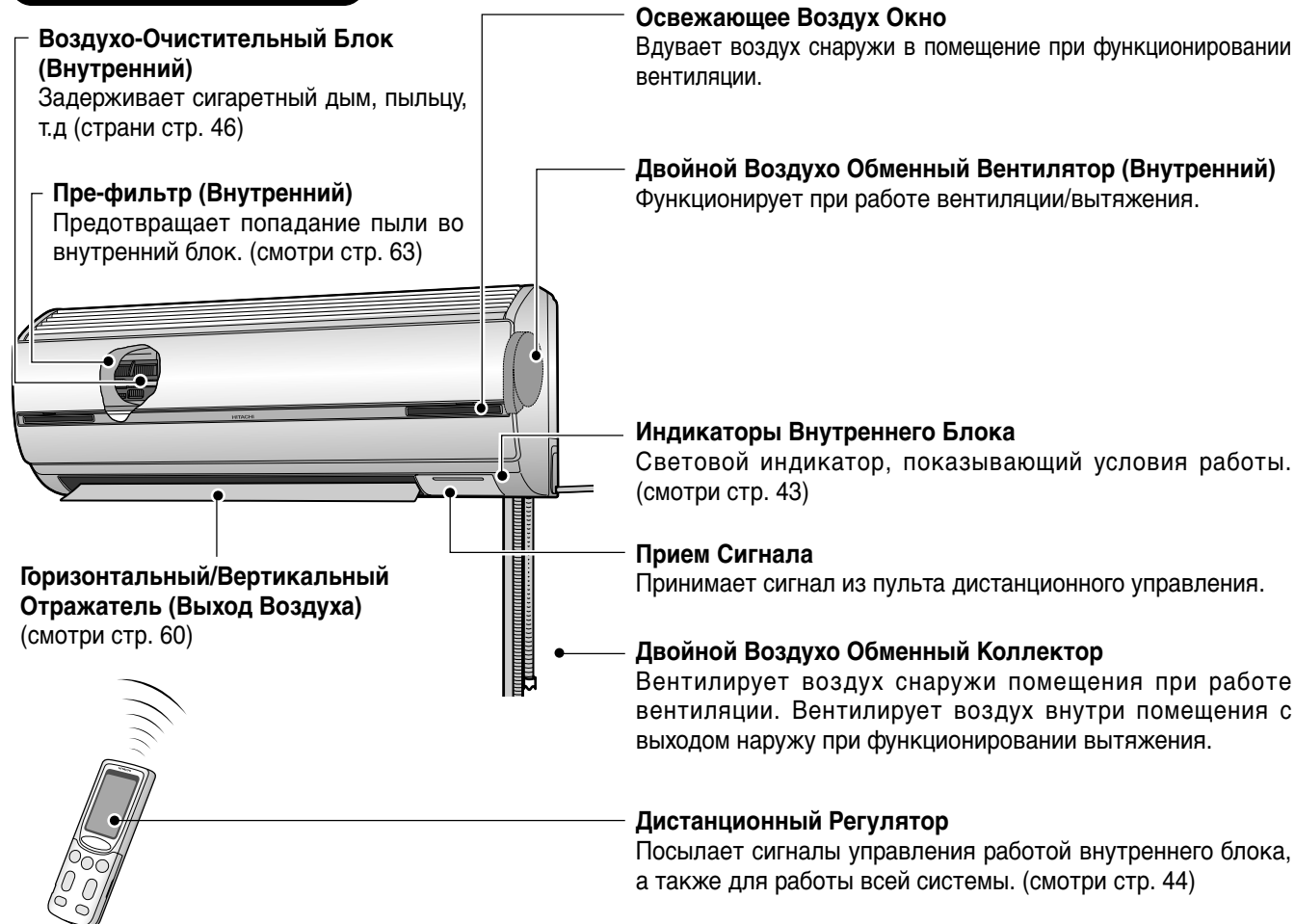

РУССКИЙ

## НАРУЖНЫЙ БЛОК

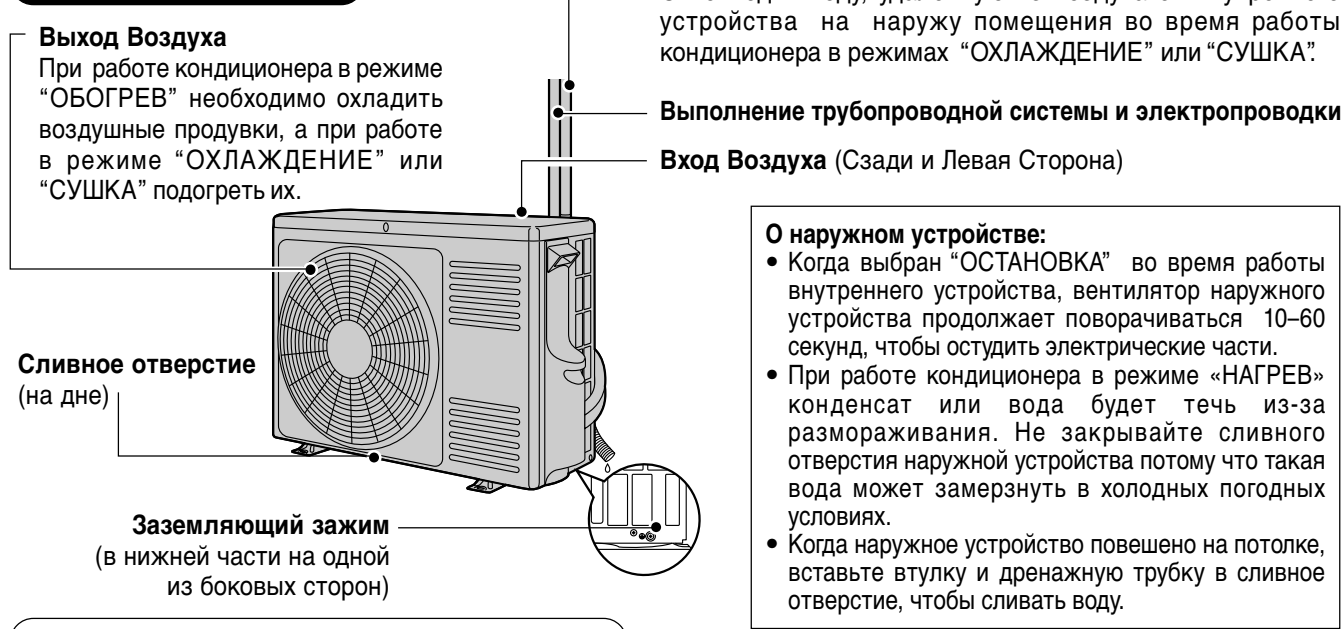

## НАИМЕНОВАНИЕ МОДЕЛИ И РАЗМЕРЫ

МОДЕЛЬ	ШИРИНА (мм)	ВЫСОТА (мм)	ТОЛЩИНА (мм)
RAS-10JH1, RAS-14JH1	790	298	210
RAC-10JH1, RAC-14JH1	750	548	288

## НАИМЕНОВАНИЯ И ФУНКЦИИ КАЖДОГО УЗЛА

### ДВОЙНОЙ ВОЗДУХО ОБМЕННЫЙ ТРУБНЫЙ ФИЛЬТР

**Нано-титановый дезинфицированный дезодорированный/пыле накопительный при освежающий воздушный фильтр**  
Дезодорирует и устраняет пыль в воздухе вентилируемым снаружи.  
(смотри стр. 47, 61)

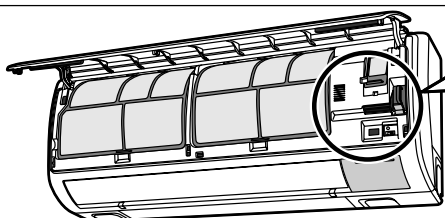

**Вытяжной воздушный фильтр**  
Задерживает пыль и частицы пыли в воздухе при функционировании вытяжения. (смотри стр. 61)

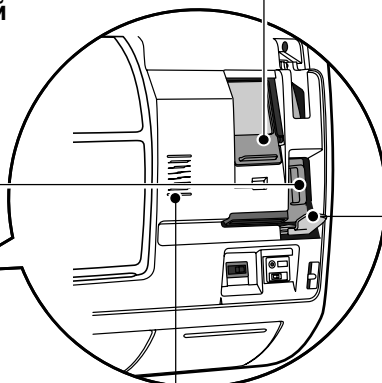

**Вентиляционный воздушный фильтр**  
Задерживает пыль и частицы пыли в воздухе вентилируемым снаружи. (смотри стр. 47, 61)

**Пыле Датчик**  
Пыле Датчик обнаруживает сигаретный дым, пульверизированные (пестициды), алкоголь, и т.д. (смотри стр. 55, 70)

### ВНУТРЕННИЙ ПРИБОР КОНТРОЛЬНАЯ ПАНЕЛЬ

■ Функционирует после открытия передней панели. (Как открыть переднюю панель, обратитесь к странице 46.)

Передняя панель

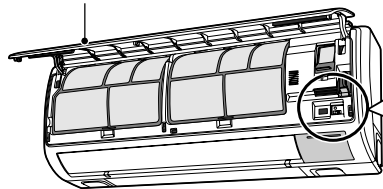

Включения Электропитания

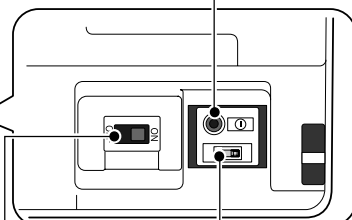

#### Временный выключатель

Если пульт ДУ не работает из-за отказа батареек, нажмите на эту кнопку для запуска и для остановки работы.

- При таком временном запуске кондиционер будет работать в режиме, установленном в последний раз. (При включении электропитания блок сразу же перейдет в автоматический режим.)

#### Включение Выбора Двойного воздухо обмена

Выберите одно из следующих положений: “Двойной воздухо обмен Запрещен”, “Вентиляция Запрещена” и “функция Двойной воздухо обмен”.

Пожалуйста обратитесь к странице 69 относительно монтажной работы когда Двойной воздухо обмен не может быть задействован.

(Когда устройство выпускается на заводе, оно установлено на “функцию Двойной воздухо обмен”.)

#### **▲ ОСТОРОЖНО**

Выключите выключатель цепи, или выньте силовой штепсель, если устройство не будет использоваться на длительный период.

☆ Если неработающий кондиционер будет оставлен подключенным к силовой сети, незначительное количество электроэнергии будет использована в цепи управления. Экономия электроэнергии возможна путем выключения выключателя источника питания (или выключателя цепи, если электроснабжение осуществляется от наружного устройства).

## ИНДИКАТОРЫ ВНУТРЕННЕГО БЛОКА

### Индикатор Само Очищения (желтый)

Данная лампочка включается когда устройство переходит в форму самоочистки. (смотри стр. 55)

### Индикатор Фильтра (зеленый)

Если устройство задействовано в общей сложности около 200 часов, лампочка на фильтре загорается и указывает на время для чистки фильтра. Лампочка гаснет при нажатии кнопки “ $\frac{1}{2}$  (АВТОМАТИЧЕСКИЙ ПОВОРОТ)” во время остановки функционирования. Но она не выключается при работе самоочистки.

### Индикатор Двойной воздухо обмен (зеленый)

Данная лампочка включается когда функционируют при освежающий воздух и вытяжение.

### Таймерная Лампа (Апельсин)

Эта лампа горит, когда работает таймер.

### Контрольная Лампа (Желтый)

Эта лампа горит во время работы устройства. КОНТРОЛЬНАЯ ЛАМПА мигает в следующих случаях в режиме нагревания.

#### (1) Во время начала нагревания

В течение 2-3 минут после включения.

#### (2) Во время размораживания

Размораживание будет производиться примерно один раз в час, когда на теплообменнике конденсирующего устройства образуется лед, в течение 5-10 минут каждый раз.

РУССКИЙ

### ■ При “Двойном воздухо обмене” индикатор мигает в следующих случаях (это не является неисправностью).

#### Конфигурация Включения Выбора Двойного воздухо обмена на запрещенную установку.

- Если выбраны “Только Вентиляция” и “Функция Освежающий Воздух в Период Режиме Сна” (страница 59) сформированы пультом дистанционного управления для функционирования при освежающего воздуха (страница 54), устройство издает сигнал дважды и индикатор “Двойной Воздухо Обмен” мигает (10 секунд).
- Если выбраны “Двойной воздухо обмен Запрещен” и “Функция Освежающий Воздух в Период Режиме Сна” (страница 59) или “Автоматический Двойной воздухо обмен” (страница 55) сформированы пультом дистанционного управления для функционирования при освежающего воздуха (страница 54), устройство издает сигнал дважды и индикатор “двойной воздухо обмен” мигает (10 секунд).

#### При Функционировании двойного воздухо обмена

- Двойной воздухо обмен прекращают работу для предотвращения попадания влажной конденсации на двойной воздухо обменный вентилятор и коллектор и для защиты двойного воздухо обменного вентилятора от перепадов комнатной температуры, влажности, и температуры воздуха снаружи. В данный момент, индикатор “Двойной воздухо обмен” мигает (освещение длится 10 секунд/с перерывом в 1 секунду) (страница 68).

### ■ Когда замигает лампа “Двойном воздухо обмене” в случаях, не указанных выше, необходимо подозревать поломку вентилятора “Двойном воздухо обмене” (страница 68).

## НАИМЕНОВАНИЕ И ФУНКЦИИ ОТДЕЛЬНЫХ УЗЛОВ

### ПУЛЬТ ДИСТАНЦИОННОГО УПРАВЛЕНИЯ

- Это контролирует функцию внутреннего блока. Диапазон управления около 7 метров. Если внутреннее освещение управляется электронно, диапазон управления может быть укорочен, в некоторых случаях управляющий сигнал не может быть принят. Возможно крепление данного блока на стене посредством имеющейся системы крепления. Перед креплением блока необходимо удостовериться в том, что блок управляется с пульта дистанционного управления.
- Обращайтесь с пультом ДУ осторожностью. Если он упадет, или в него проникнет влага, эффективность передачи сигнала может ухудшиться.
- После установки в пульт ДУ новых батареек блоку первоначально потребуется около 10 секунд, чтобы реагировать на команды и начать работу.





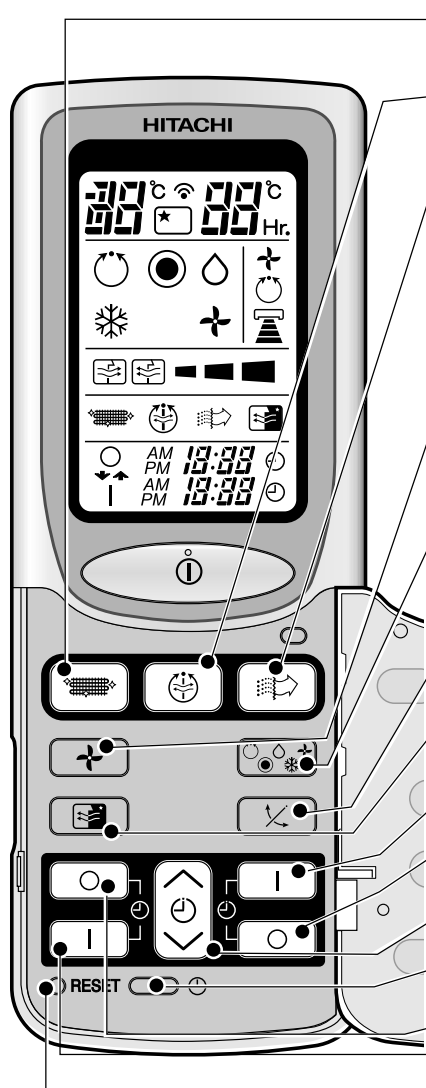

- **Кнопка САМО ОЧИЩЕНИЯ**  
Используйте данную кнопку для выбора режима само очистки.
- **Кнопка АВТОМАТИЧЕСКОЙ ДВОЙНОЙ ВОЗДУХО ОБМЕННЫЙ**  
Используйте данную кнопку для начала режима автоматической Двойной воздухо обменный.
- **Кнопка ОЧИСТКА ВОЗДУХА**  
Используйте данную кнопку для выбора режима очистка воздуха.
- **Переключатель СКОРОСТЬ ВЕНТИЛЯТОРА**  
Данный переключатель задает скорость вращения вентилятора. При каждом нажатии данного переключателя интенсивность вращения снижается в последовательности “☺ (АВТО) → ☺ (ВЫСОКАЯ) → ☺ (СРЕДНЯЯ) → ☺ (НИЗКАЯ) → ☺ (ТИХАЯ)”.
- **Переключатель ФУНКЦИЯ**  
Посредством данного переключателя производится выбор рабочего режима. При каждом нажатии переключателя происходит переключение режима в циклической последовательности “☺ (АВТО) → ☉ (НАГРЕВ) → ☉ (СУШКА) → ❄ (ОХЛАЖДЕНИЕ) → ✈ (ВЕНТИЛЯЦИЯ)”.
- **Клавиша АВТОМАТИЧЕСКИЙ ПОВОРОТ**  
Данная клавиша осуществляет регулирование угла направления горизонтального дефлектора воздуха.
- **Кнопка ПРИ ОСВЕЖАЮЩИЙ ВОЗДУХ ВО ВРЕМЯ РЕЖИМА СНА**  
Используйте эту кнопку, чтобы переключить кондиционер на режим “При освежающий воздушный”.
- **Клавиша РЕЗЕРВ ...** Установка продолжительности времени остановки в работе.
- **Клавиша ОТМЕНА ...** Отмена установки продолжительности времени остановки в работе.
- **Клавиши управления таймером ...** Данные клавиши используются для настройки значений таймера.
- **Кнопка ВРЕМЯ ...** Данная кнопка применяется для установки и проверки текущего времени.
- **Клавиша ТАЙМЕР ВЫКЛЮЧЕНИЯ ...** Задает время выключения.
- **Клавиша ТАЙМЕР ВКЛЮЧЕНИЯ ...** Задает время включения.
- **Кнопки СБРОС ...** Нажмите эту кнопку после того, как батареи заменены или когда некоторое нерегулярное действие найдено.

РУССКИЙ

☺	АВТО	☑	ЗАДЕРЖКА ОТКЛЮЧЕНИЯ
☉	НАГРЕВ	○	СТОП (ОТМЕНА)
☉	СУШКА	⏏	СТАРТ (РЕЗЕРВ)
❄	ОХЛАЖДЕНИЕ	⌚	СТАРТ/СТОП
✈	ВЕНТИЛЯЦИЯ	⌚	ВРЕМЯ
☺	СКОРОСТЬ ВЕНТИЛЯТОРА	⌚	УСТАНОВКА ТАЙМЕРА
☺	ТИХАЯ	⌚	ПЕРЕКЛЮЧАТЕЛЬ ТАЙМЕРА
☺	НИЗКАЯ	⏏	ТАЙМЕР ВКЛЮЧЕНИЯ
☺	СРЕДНЯЯ	○	ТАЙМЕР ВЫКЛЮЧЕНИЯ
☺	ВЫСОКАЯ	↔	АВТОСВИНГ
☺	ДВОЙНОЙ ВОЗДУХО ОБМЕННЫЙ	☺	САМО ОЧИСТКИ
☺	ДВОЙНОЙ ВОЗДУХО ОБМЕННЫЙ СКОРОСТЬ ВЕНТИЛЯТОРА	☺	АВТОМАТИЧЕСКОЙ ДВОЙНОЙ ВОЗДУХО ОБМЕННЫЙ
☺	ВЫТЯЖНОЙ	☺	ОЧИСТКА ВОЗДУХА
☺	ПРИ ОСВЕЖАЮЩИЙ ВОЗДУШНЫЙ		
☺	НИЗКАЯ		
☺	СРЕДНЯЯ		
☺	ВЫСОКАЯ		
☺	ПРИ ОСВЕЖАЮЩИЙ ВОЗДУХ ВО ВРЕМЯ РЕЖИМА СНА		

**Меры безопасности при эксплуатации:**

- Запрещается помещать пульт дистанционного управления.
  - под действие прямых солнечных лучей
  - вблизи от нагревательных устройств.
- Обращаться с пультом дистанционного управления осторожно. Не бросать его на пол и не допускать попадания воды.
- После прекращения работы наружного блока повторный его запуск в работу возможен лишь спустя примерно 3 минуты (это не распространяется на выключение и включение устройства посредством выключателя электропитания, а также на случай, если шнур сетевого питания был вынут из розетки, а затем вставлен обратно). Данное время задержки предназначено для предохранения устройства и не свидетельствует о неисправности.
- В случае, если во время работы устройства был задействован переключатель ФУНКЦИЯ, может произойти прекращение работы устройства примерно на 3 минуты для его предохранения.

# УСТАНОВКА И ПРОВЕРКА ВОЗДУХО-ОЧИСТИТЕЛЬНОГО ФИЛЬТРА/ТРУБНОГО ТИТАНОВЫЙ ДЕЗИНФЕКЦИОННЫЙ ДЕЗОДОРИРОВАННЫЙ/ПЫЛЕ НАКОПИТЕЛЬНЫЙ

- Пожалуйста устанавливайте фильтры после отключения устройства при помощи пульта дистанционного управления.

## 1 Откройте Переднюю Панель

- Придерживая переднюю панель с двух сторон приподнимите.

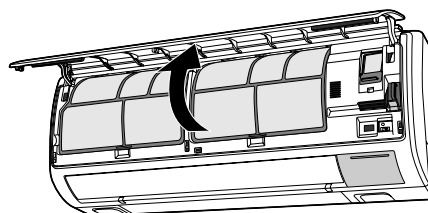
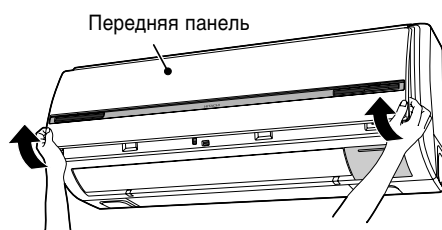

## 2 Удаление Пре-фильтра

- Вытащите Пре-фильтры справа и слева.

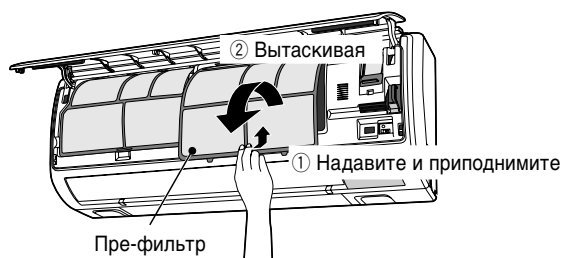

## 3 Удаление Воздухо-Очистительного Блока

- Удалите воздухо-очистительный блок (2 детали) вытаскивая в то же время надавливая вверх обеими руками.

Воздухо-Очистительного Блока

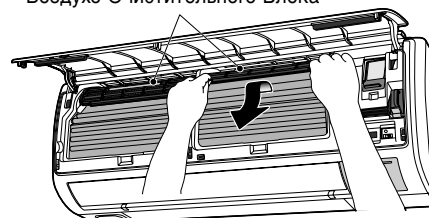

## 4 Закрепите Воздухо-Очистительный Фильтр на Воздухо-Очистительном Блоке

- Откройте воздухо-очистительный блок и закрепите воздушный фильтр зубчатой стороной вверх.

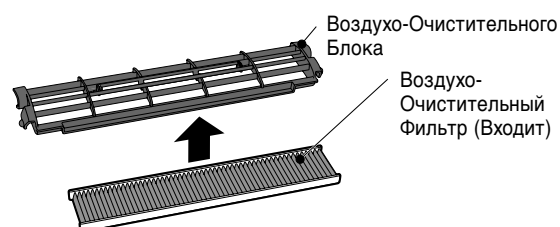

- Данный фильтр может использоваться в течение около 2 лет. Просьба не производить мойку данного фильтра. Данный фильтр является фильтром одноразового пользования.

## 5 Закрепление Воздухо-Очистительного Блока

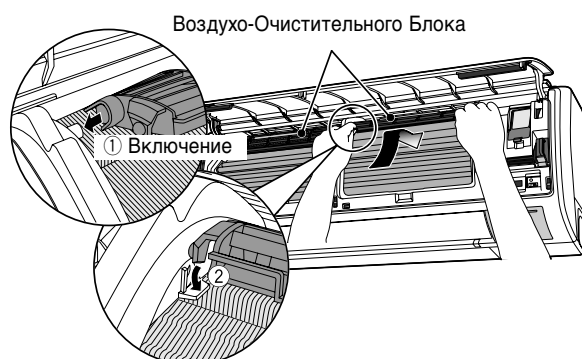

## 6 Закрепление Пре-фильтра

- Пожалуйста установите Пре-фильтр с обозначением "FRONT (СПЕРЕДИ)" (Форма левого и правого воздушных фильтров различна).

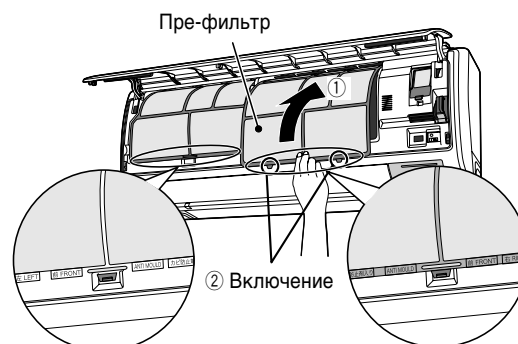

## ФИЛЬТРА (ОСВЕЖАЮЩИЙ ВОЗДУХ В ПРЕ-ФИЛЬТРЕ, ВЫТЯЖНОЙ ПРЕ-ФИЛЬТР, НАНО-ПРИ ОСВЕЖАЮЩИЙ ВОЗДУШНЫЙ ФИЛЬТР)

### 7 Удалите при Освежающий Воздушный Пре-Фильтр

- Пожалуйста вытащите.

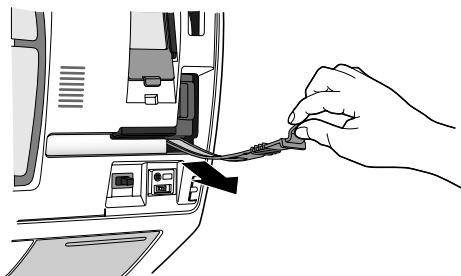

### 8 Удалите Нано Титановый Дезинфекционный Дезодорированный/Пыле Накопительный при Освежающий Воздушный Корпус Фильтра

- Пожалуйста возьмитесь за ручку Корпуса Нано Титанового Дезинфекционного Дезодорированного/Пыле Накопительного при Освежающего Воздушного Фильтра и вытащите.

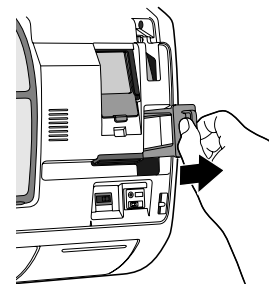

### 9 Закрепите Нано Титановый Дезинфекционный Дезодорированный/Пыле Накопительный при Освежающий Воздушный Фильтр

Нано Титановый Дезинфекционный Дезодорированный/Пыле Накопительный при Освежающий Воздушный Фильтр (Входит)

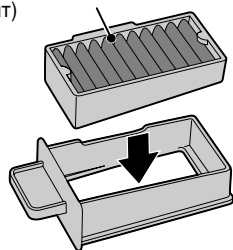

### 10 Закрепление Корпуса Нано Титанового Дезинфекционного Дезодорированного/Пыле Накопительного при Освежающего Воздушного Фильтра

- Пожалуйста возьмитесь за ручку корпуса и закрепите вдоль отверстия, а затем продолжая нажимать до того как корпус защелкнется.
- Неправильная установка фильтра может стать результатом ненормальных шумов.

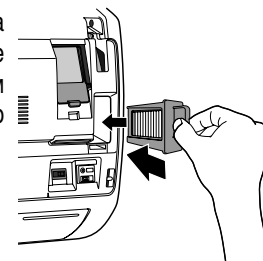

### 11 Закрепите при Освежающий Воздушный Пре-Фильтр

- Пожалуйста возьмитесь за ручку и установите фильтр путем надавливания на него по длине внутренних выемок.

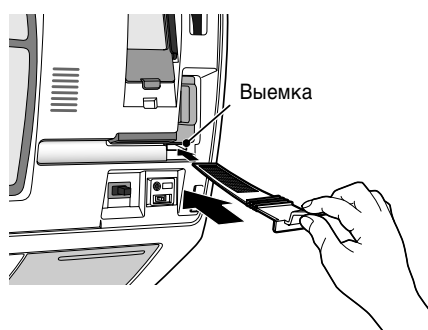

### 12 Закройте Переднюю Панель

- Поддерживая переднюю панель обеими руками надавите вперед, затем вниз.



- Продолжая нажимать на переднюю панель по направлению стрелки (в 3х местах) до того как панель защелкнется в обеих руках, нажмите вперед, затем вниз.

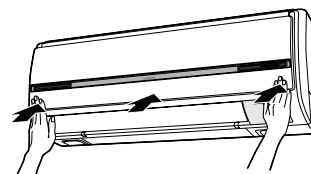

#### **▲ ОСТОРОЖНО**

- Если передняя панель не подходит вплотную, панель может сорваться и упасть.
- Когда открываете переднюю панель, пожалуйста не применяйте чрезмерную силу. Если передняя панель не подходит к устройству, это может вызвать ее неисправность.
- Пожалуйста не включайте устройство без фильтра. Если пыль попадает в прибор, это может вызвать его неисправность.
- При удалении и установке пре-фильтра, пожалуйста соблюдайте достаточную осторожность чтобы не порезать руку пластиной на теплообменнике.

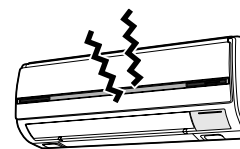

## РАЗЛИЧНЫЕ ФУНКЦИИ

### АВТОМАТИЧЕСКИЙ ПЕРЕЗАПУСК

- В случае отключения электричества, при появлении напряжения блок автоматически возобновит работу в том же режиме и с тем же направлением воздушного потока, которые были до отключения. (Так как работа не была остановлена по команде с пульта ДУ)
  - Если вы не хотите, чтобы после появления напряжения работа возобновилась, отключите кондиционер от сети. При включении электропитания с помощью автоматического выключателя блок автоматически возобновит работу в прежнем режиме и с прежним направлением воздушного потока.
- Примечания: 1. Если вам не нужна функция автоматического перезапуска, обратитесь в фирму, продающую вам кондиционер.  
2. Функция автоматического перезапуска не работает, если установлен режим таймера или таймера сна.

## АВТОМАТИЧЕСКИЙ РЕЖИМ РАБОТЫ

В данном режиме устройство автоматически устанавливает рабочий режим-НАГРЕВ или ОХЛАЖДЕНИЕ, в зависимости от начальной температуры в помещении. Выбранный режим работы при изменении температуры в помещении меняется.

### ■ Непосредственный выбор



**1**

Нажать клавишу  (АВТО). Работа кондиционера начинается со звуковым сигналом в предыдущем режиме "АВТО".

**СТОП**

Нажать клавишу  (СТАРТ/СТОП).

## ■ Непосредственный ручной

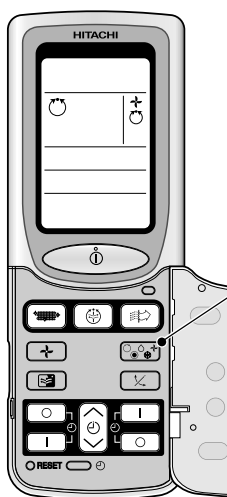

Задействовать переключатель ФУНКЦИЯ, чтобы на дисплее появился символ режима ☺ (АВТО).

- При выборе данного режима работы устройство автоматически устанавливает рабочий режим - НАГРЕВ или ОХЛАЖДЕНИЕ в зависимости от текущей температуры в помещении.
- Когда режим АВТО сначала выбран, устройство определит текущую комнатную температуру и выберет надлежащий режим работы, соответственно.
- Когда кондиционер уже отрегулировал температуру воздуха в комнате на приблизительную предварительно установленную температуру, он начнет контролировать свое действие. Если температура в комнате впоследствии изменится, кондиционер еще раз выберет соответствующий режим работы (нагревания или охлаждения) чтобы отрегулировать температуру на заданную. Отклонение точности контроля  $\pm 3^{\circ}\text{C}$  относительно заданной температуре.
- Если режим работы, автоматически отобранный устройством, не удовлетворителен, необходимо вручную изменить регулировку режима (обогревания, осушения, охлаждения или вентиляции).



**START/СТОП**

Нажать клавишу ① (СТАРТ/СТОП).

Кондиционер начнет работать, издав звуковой сигнал.

Для прекращения работы повторно нажать данную клавишу.

- Так как установленные значения записываются в память пульта дистанционного управления, в следующий раз Вам необходимо лишь нажать клавишу ① (СТАРТ/СТОП).

Имеется возможность при необходимости увеличить или уменьшить установленное значение температуры максимум на  $3^{\circ}\text{C}$ .

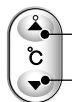

Нажмите кнопку установки температуры, значение будет изменяться на  $1^{\circ}\text{C}$  каждым нажатием.

- Реальная температура в помещении может несколько отличаться от установленного значения температуры в зависимости от условий.

Задействовать клавишу ↗ (СКОРОСТЬ ВЕНТИЛЯТОРА). В распоряжении имеются режимы скорости АВТО, НИЗКАЯ и ТИХАЯ.

## РЕЖИМ НАГРЕВА

- Используйте устройство для отопления, когда температура на улице ниже 21°C. Когда слишком тепло (выше 21°C), функция нагрева может отключаться, чтобы защитить устройство от повреждения.
- Для того, чтобы устройство работало безотказно, пожалуйста, используйте его температуре более -15°C окружающей среды.

### ■ Непосредственный выбор

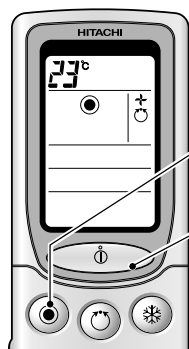

**1** Нажать клавишу ☀ (НАГРЕВ). Работа кондиционера начинается со звуковым сигналом в предыдущем режиме "НАГРЕВ".

**СТОП** Нажать клавишу ⏻ (СТАРТ/СТОП).

### ■ Непосредственный ручной

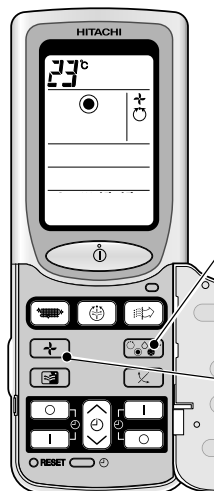

**1** Задействовать переключатель ФУНКЦИЯ, чтобы на дисплее появился символ режима ☀ (НАГРЕВ).

Посредством клавиши ⚡ (СКОРОСТЬ ВЕНТИЛЯТОРА) установить желаемое значение СКОРОСТИ ВЕНТИЛЯТОРА (установленное значение будет показано на дисплее).

⏻ (АВТО) : Скорость вращения вентилятора регулируется автоматически в зависимости от температуры выходящего воздуха.

🌀 (ВЫСОКАЯ) : Экономичный режим, так как помещение достаточно быстро нагревается. Однако на начальной стадии может возникнуть ощущение холода.

🌀 (СРЕДНЯЯ) : Медленное вращение.

🌀 (НИЗКАЯ) : Еще более медленное вращение.

🌀 (ТИХАЯ) : Тихая.

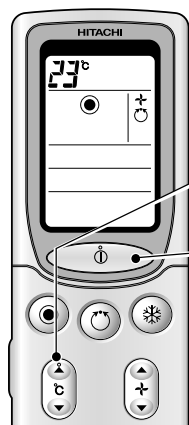

**3** С помощью клавиш ТЕМПЕРАТУРА установить желаемую температуру в помещении (установленное значение будет показано на дисплее).

Реальная температура в помещении может несколько отличаться от установленного значения температуры в зависимости от условий.

**СТАРТ/СТОП** Нажать клавишу ⏻ (СТАРТ/СТОП). Кондиционер начнет работать, издав звуковой сигнал. Для прекращения работы повторно нажать данную клавишу.

- Так как установленные значения записываются в память пульта дистанционного управления, в следующий раз Вам необходимо лишь нажать клавишу ⏻ (СТАРТ/СТОП).

## ОТТАИВАНИЯ

Размораживание производится примерно дый час, когда на теплообменнике наружного блока образуется иней в течение 5~10 минут каждый раз.

Во время оттаивания индикатор работы мигает (3 сек горит - 0,5 сек не горит). Максимальная продолжительность оттаивания - 20 минут. (Если длина трубопровода больше чем обычно, это может привести к замерзанию труб.)

## РЕЖИМ СУШКИ

Режим сушки следует использовать при температуре в помещении свыше 16°C. При температуре в помещении ниже 15°C режим сушки не работает.

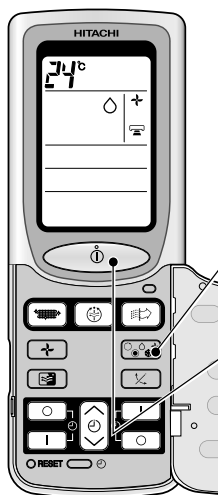

1

Задействовать переключатель ФУНКЦИЯ, чтобы на дисплее появился символ режима ◊ (СУШКИ).

Нажать клавишу ↗ (СКОРОСТЬ ВЕНТИЛЯТОРА) чтобы выбрать НИЗКАЯ или ТИХАЯ работу.

СТАРТ  
СТОП

Нажать клавишу Ⓛ (СТАРТ/СТОП).

- Если вы хотите изменить режим работы, для этого следует использовать переключатель ФУНКЦИЯ.
- Имеется возможность установить желаемое значение температуры.
- Для выбора данного режима можно также использовать переключатель ФУНКЦИЯ.

РУССКИЙ

## ФУНКЦИЯ СУШКИ

- При осушении конечная температура задается несколько более низкой, чем заданная температура в помещении. (Однако при установленной температуре 16°C задается конечная температура 16°C.) Если температура в помещении опускается ниже заданного конечного значения, работа прекращается. Если температура в помещении поднимается выше заданного конечного значения, работа возобновляется.
- Заданная температура в помещении может не достигаться, в зависимости от количества людей в помещении и других условий.

## РЕЖИМ ОХЛАЖДЕНИЯ

Кондиционер можно использовать для охлаждения воздуха при наружной температуре -10 - 42°C. При высоких значениях влажности (свыше 80%) на выходной решетке воздуха внутреннего блока может образоваться некоторое количество росы.

### ■ Непосредственный выбор



**1** Нажать клавишу ❄️ (ОХЛАЖДЕНИЕ). Работа кондиционера начинается со звуковым сигналом в предыдущем режиме "ОХЛАЖДЕНИЕ".

**СТОП** Нажать клавишу ⏻ (СТАРТ/СТОП).

### ■ Непосредственный ручной

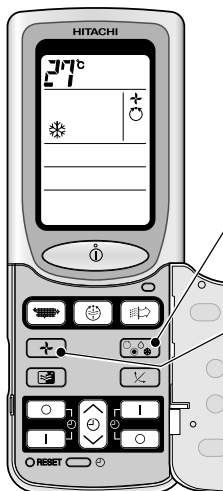

**1** Задействовать переключатель ФУНКЦИЯ, чтобы на дисплее появился символ режима ❄️ (ОХЛАЖДЕНИЕ).

Посредством клавиши ↗️ (СКОРОСТЬ ВЕНТИЛЯТОРА) установить желаемое значение СКОРОСТИ ВЕНТИЛЯТОРА (установленное значение будет показано на дисплее).

**2** ⏻ (АВТО) : СКОРОСТЬ ВЕНТИЛЯТОРА вначале устанавливается на режим ВЫСОКАЯ, а после достижения установленного значения температуры автоматически меняется на режим СРЕДНЯЯ.

🌀 (ВЫСОКАЯ) : Экономичный режим, так как помещение достаточно быстро нагревается.

🌀 (СРЕДНЯЯ) : Медленное вращение.

🌀 (НИЗКАЯ) : Еще более медленное вращение.

🌀 (ТИХАЯ) : Тихая.

**3** С помощью клавиш ТЕМПЕРАТУРА установить желаемую температуру в помещении (установленное значение будет показано на дисплее).

Реальная температура в помещении может несколько отличаться от установленного значения температуры в зависимости от условий.

**СТАРТ  
СТОП** Нажать клавишу ⏻ (СТАРТ/СТОП). Кондиционер начнет работать в режиме охлаждения, издав звуковой сигнал. Для прекращения работы повторно нажать данную клавишу. В случае, если установленное значение температуры выше текущей температуры в помещении, функция охлаждения работать не будет (несмотря на горящую индикаторную лампу Ⓜ️ (ЭКСПЛУАТАЦИЯ).) Функция охлаждения будет задействована после того, как будет установлено значение температуры ниже текущей температуры в помещении.

■ Так как установленные значения записываются в память пульта дистанционного управления, в следующий раз Вам необходимо лишь нажать клавишу ⏻ (СТАРТ/СТОП).



## ФУНКЦИОНИРОВАНИЕ ВОЗДУХО-ОЧИСТИТЕЛЯ (ВЕНТИЛЯТОРА)



Воздухо-очиститель функционирует путем нажатия кнопки (ВОЗДУХО-ОЧИСТИТЕЛЯ).

- Устройство издает звук когда оно получает сигнал и тогда воздухо-очиститель начинает функционировать.
- Лампочка Функционирования на внутренних индикаторах включается.
- Скорость вентилятора может изменяться по желанию. Могут быть выбраны ВЫСОКАЯ, СРЕДНЯЯ, НИЗКАЯ или ТИХАЯ.

Мощность воздушного очистителя увеличивается при увеличении скорости вентилятора на кондиционере, путем нажатия кнопки (ВОЗДУХО-ОЧИСТИТЕЛЯ) во время функционирования НАГРЕВ, ОХЛАЖДЕНИЕ, или СУШКА.

(В зависимости от условий функционирования, возможен случай когда скорость вентилятора не увеличивается.)

1

СТОП  
ОТМЕНА

Нажать клавишу (СТАРТ/СТОП) для остановки функционирования. Нажать клавишу (ВОЗДУХО-ОЧИСТИТЕЛЯ) снова для отмены воздухо-очистительной функции. (Во время функций НАГРЕВ, ОХЛАЖДЕНИЕ или СУШКА.)

РУССКИЙ

## РЕЖИМ ВЕНТИЛЯЦИИ

Кондиционер можно также использовать в качестве обычного вентилятора для циркуляции воздуха. Данную функцию необходимо применять для сушки внутреннего пространства внутреннего блока после окончания летнего сезона.

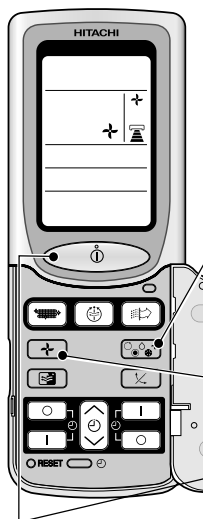

1

Задействовать переключатель ФУНКЦИЯ, чтобы на дисплее появился символ режима (ВЕНТИЛЯЦИЯ).

Нажать клавишу (СКОРОСТЬ ВЕНТИЛЯТОРА).

(ВЫСОКАЯ) : Самый сильный поток воздуха.

(СРЕДНЯЯ) : Медленное вращение.

(НИЗКАЯ) : Еще более медленное вращение.

(ТИХАЯ) : Тихая.

2

СТАРТ  
СТОП

Нажать клавишу (СТАРТ/СТОП). Кондиционер начнет работать в режиме вентиляции, издав звуковой сигнал. Для прекращения работы повторно нажать данную клавишу.

## СКОРОСТЬ ВЕНТИЛЯТОРА (АВТО)

...При задании режима скорости вращения вентилятора АВТО в режиме охлаждения/нагрева:

В режиме нагрева	<ul style="list-style-type: none"> <li>• Скорость вращения вентилятора автоматически регулируется в зависимости от температуры выходящего потока воздуха.</li> <li>• При достижении заданной температуры в помещении кондиционер создает очень легкий ветерок.</li> </ul>
В режиме охлаждения	<ul style="list-style-type: none"> <li>• Кондиционер начинает работать в режиме скорости "ВЫСОКАЯ" до достижения заданной температуры.</li> <li>• При приближении температуры в помещении к заданной, скорость вращения вентилятора автоматически переключается в "НИЗКУЮ".</li> </ul>

## ФУНКЦИОНИРОВАНИЕ ДВОЙНОГО ВОЗДУХО ОБМЕНА

(Пожалуйста обратитесь к странице 68, Понимание Механизма Функционирования)

- Включите при освежающий воздушный и вытяжной путем включения двойного воздухо обменного вентилятора.
- При освежающий воздушный и вытяжное устройство могут быть задействованы в комбинации путем конфигурации функции двойного воздухо обмена во время работы кондиционера.
- При освежающий воздушный и вытяжение не могут быть задействованы одновременно.



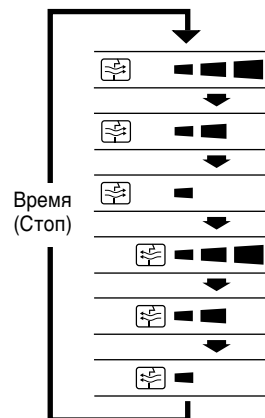

Нажать клавишу .

- Устройство издает звук когда оно получает сигнал и начинает работать двойной воздухо обмен. Путем нажатия кнопки, дисплей меняется как справа.
- Лампочки ФУНКЦИЯ и "ДВОЙНОЙ ВОЗДУХО ОБМЕН" на указателях внутреннего блока загораются.
- Хотя вентилируемый воздух дезодорирован с помощью Нано Титанового Дезинфекционного Дезодорированного/Пыле Накопительного при Освежающего Воздушного Фильтра, запах вентилируемого воздуха может попадать в помещение в соответствии со средой где установлен фильтр. Если имеется какая то озабоченность в связи с какими то запахами, пожалуйста остановите устройство.
- Включайте вытяжное устройство около 10 минут каждые 2 часа во время вентиляции во избежании влажной конденсации на Двойной воздухо обменный вентилятор и коллектор а также для предотвращения закупорки коллектора от пыли.
- Рекомендуется функция самоочищения которая сформирована для сушки внутренней части Двойного воздухо обменного коллектора (страница 66).



1

Нажать клавишу  (СТАРТ/СТОП)

Нажать клавишу . До тех пор пока не выключатся при Освежающий воздух или Вытяжение на пульте дистанционного управления. (Во время функции ОБОГРЕВ, ОХЛАЖДЕНИЕ и ОСУШЕНИЕ.)

### ПРЕДУПРЕЖДЕНИЕ

- Если функция при освежающий воздух / вытяжение недостаточна при применении воздушной конденсации в изолированном помещении или одновременно с обогревательными приборами, откройте чаще окно или провентилируйте с помощью вентилируемого вентилятора.
- Если вентиляции недостаточно, при нехватке кислорода может возникнуть кислородное голодание.
- Если влажность внутри помещения **ВЫСОКАЯ (более чем 70%)**, не используйте функцию при освежающего воздуха. Влажная конденсация может стать причиной неполадок.

## ФУНКЦИЯ САМО ОЧИЩЕНИЯ

(Пожалуйста обратитесь к странице 70, Понимание Механизма Функционирования)

- Конфигурация функции Само Очищения, при работе функции охлаждения и осушения, устройство автоматически выполняет функцию Само Очищения сокращая формовку (Это не устраняет присутствие формы и не имеет бактериального эффекта.)
- Так как данная функция является причиной двойного воздухо обменного вентилятора и сушки коллектора, рекомендуется задействовать функцию Само Очищение при использовании функции при Освежающего воздуха (страница 54)

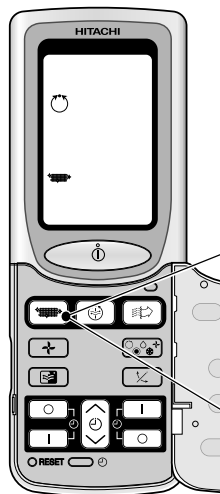

Нажать клавишу .

- Устройство издаст звук когда будет принят сигнал и включится  (САМО ОЧИСТКА) на пульте дистанционного управления.
- Индикатор “САМО ОЧИСТКИ” включится на внутреннем блоке.
- Функционирует около одного часа и автоматически останавливается.
- Индикатор “ФУНКЦИЯ” включается на внутреннем блоке во время функции само очищения, затем индикатор “САМО ОЧИЩЕНИЕ” мигает. (При выполнении функции сушки двойного воздухо обменного вентилятора и коллектора, индикатор “ДВОЙНОГО ВОЗДУХО ОБМЕНА” тоже включается.)
- При выполнении функции охлаждения и осушения за короткое время (менее чем 1 часа) функция Само Очищения не выполняется.

1

ОТМЕНА

Для отмены, нажать клавишу  (САМО ОЧИЩЕНИЯ) снова.

- Кнопка  (САМО ОЧИЩЕНИЯ) на пульте дистанционного управления выключается.
- Индикатор “САМО ОЧИЩЕНИЯ” на внутреннем блоке выключается.

## АВТОМАТИЧЕСКАЯ ФУНКЦИЯ ДВОЙНОГО ВОЗДУХО ОБМЕНА

(Пожалуйста обратитесь к странице 70, Понимание Механизма Функционирования)

- При конфигурации Автоматического Двойного воздухо обмена, “Пыле Датчик” обнаруживает пыль в воздухе в помещении. Если воздух загрязненный, кондиционер автоматически включает воздухо-двуху и устройство вытяжения, а когда воздух становится чистым, функционирует при Освежающий Воздух.
- Если выбрано запрещение Двойного воздухо обмена с Включением Выбора Двойного воздухо обмена (обратитесь к странице 42), пожалуйста не конфигурируйте Автоматический Двойной воздухо обмен. Помимо того ①, пульт дистанционного не может конфигурировать другие установки.
- Если при Освежающий Воздух или Вытяжение задействованы, путем использования кнопки  во время Установки Автоматического Двойного воздухо обмена, при Освежающий Воздух или функция Вытяжения будут работать поочередно.

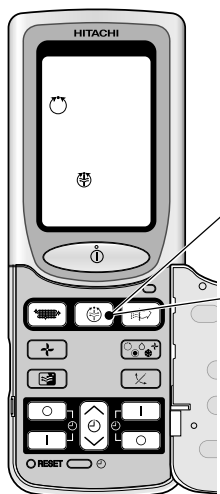



Нажать клавишу .

- Устройство издаст звук когда будет принят сигнал и включится  на пульте дистанционного управления.
- Индикатор “ДВОЙНОГО ВОЗДУХО ОБМЕНА” включится на внутреннем блоке.

1

ОТМЕНА

Для отмены, нажать клавишу  (ДВОЙНОГО ВОЗДУХО ОБМЕНА) снова.

- Кнопка  на пульте дистанционного управления выключается.
- Индикатор “ДВОЙНОГО ВОЗДУХО ОБМЕНА” на внутреннем блоке выключается.

### ОСТОРОЖНО

- Выбросное действие не может быть выполнено автоматическим режимом Двухрежимного воздухообмена, если воздух в кондиционируемом помещении загрязнен сильно. В таком случае, пожалуйста, проведите выпускное действие вручную, нажимая кнопку  (Двойного воздухо обмена) или открывая окно для проветривания.

# УСТАНОВКА ТАЙМЕРА



## Время суток

После установки свежих батарей;

**1** Установите часы на текущее ВРЕМЯ при помощи кнопки регулирования таймера.

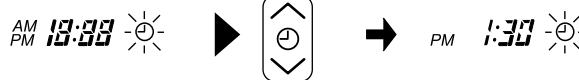

Пример: текущее время P.M.1:30.

## Таймер ВЫКЛЮЧЕНИЯ



Данную функцию можно использовать, чтобы выключить кондиционер в установленное время.

**1** Нажать клавишу (ТАЙМЕР ВЫКЛЮЧЕНИЯ), после чего на дисплее начнет мигать символ (ВЫКЛЮЧЕНИЕ).

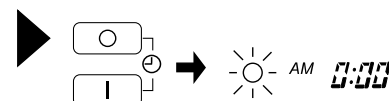

## Таймер ВЫКЛЮЧЕНИЯ

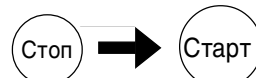

Прибор будет включен в установленное значение времени.

**1** Нажать клавишу (ТАЙМЕР ВКЛЮЧЕНИЯ), после чего на дисплее начнет мигать символ (ВКЛЮЧЕНИЕ).

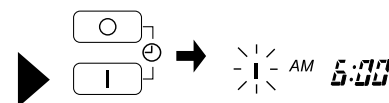

## Таймер ВКЛЮЧЕНИЯ/ВЫКЛЮЧЕНИЯ

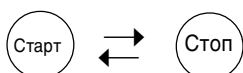

- Кондиционер будет включен (выключен) и выключен (включен) в установленное значение времени включения (выключения).
- Переключение производится в установленное значение времени, которое наступает первым.
- На дисплее появляется знак в виде стрелки, который указывает последовательность операций переключения.

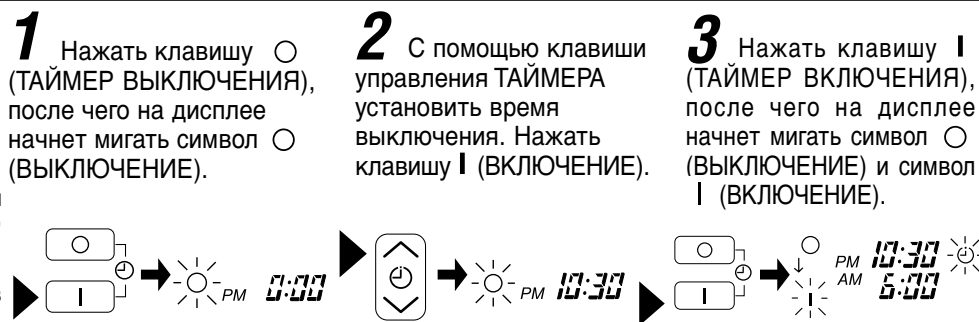

## Отмена режима резервирования

Направить окно испускания сигнала пульта дистанционного управления в направлении внутреннего блока и нажать клавишу (ОТМЕНА). Символ (РЕЗЕРВИРОВАНО) погаснет, раздастся звуковой сигнал, и индикаторная лампа (ТАЙМЕРА) на внутреннем устройстве погаснет.

## ПРИМЕЧАНИЕ

Возможна установка только одного из таймеров ВЫКЛЮЧЕНИЯ, ВКЛЮЧЕНИЯ или ВКЛЮЧЕНИЯ/ВЫКЛЮЧЕНИЯ.





**2** Повторно нажать клавишу  (ВРЕМЯ). Индикация о времени начнет непрерывное свечение вместо мигания.

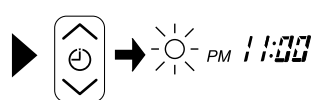

- Индикация времени исчезнет автоматически через 10 секунду.
- чтобы проверить установку текущего времени, следует дважды нажать клавишу  (ВРЕМЯ). Установка текущего времени на этом завершена.

**2** С помощью клавиши управления ТАЙМЕР установить время выключения.





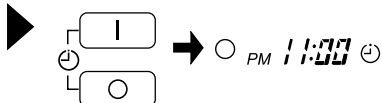

**3** Направить окно испускания сигнала пульта дистанционного управления в направлении внутреннего блока и нажать клавишу  (РЕЗЕРВ). Символ  (ВЫКЛЮЧЕНИЕ) перестанет мигать и начнет гореть постоянно, при этом загорится символ  (РЕЗЕРВИРОВАНО). Раздастся звуковой сигнал, и на внутреннем блоке загорится лампа  (ТАЙМЕР).

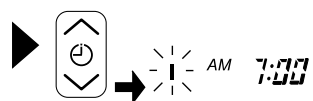

Пример:  
Кондиционер будет выключен в Р.М.11:00.  
На этом завершена установка времени выключения.

**2** С помощью клавиши управления ТАЙМЕР установить время включения.





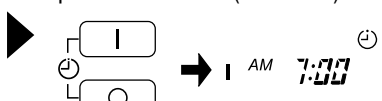

**3** Направить окно испускания сигнала пульта дистанционного управления в направлении внутреннего блока и нажать клавишу  (РЕЗЕРВ). Символ  (ВКЛЮЧЕНИЕ) перестанет мигать и начнет гореть постоянно, при этом загорится символ  (РЕЗЕРВИРОВАНО). Раздастся звуковой сигнал, и на внутреннем блоке загорится лампа  (ТАЙМЕР).

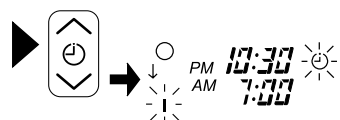

Пример:  
Устройство включится пораньше так, чтобы обеспечить заданную температуру к А.М.7:00.  
На этом завершена установка времени включения.

**4** С помощью клавиши управления ТАЙМЕР установить время включения.



**5** Направить окно испускания сигнала пульта дистанционного управления в направлении внутреннего блока и нажать клавишу  (РЕЗЕРВ). Символ  (ВКЛЮЧЕНИЕ) перестанет мигать и начнет гореть постоянно, при этом загорится символ  (РЕЗЕРВИРОВАНО). Раздастся звуковой сигнал, и на внутреннем блоке загорится лампа  (ТАЙМЕР).

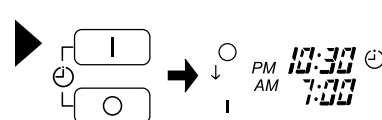

Пример:  
Для обогрева, устройство выключится в Р.М.10:30, и затем включится пораньше так, чтобы обеспечить заданную температуру к А.М.7:00, а для охлаждения и удаления влаги, оно просто включится в А.М.7:00.  
На этом завершена установка времени включения/выключения.

• Таймер может быть использован в трех вариантах: в качестве таймера выключения, таймера включения и таймера ВКЛЮЧЕНИЯ/ВЫКЛЮЧЕНИЯ (ВЫКЛЮЧЕНИЯ/ВКЛЮЧЕНИЯ). Первоначально необходимо произвести установку текущего времени, так как оно служит для отсчета.

• Так как установки времени записываются в память пульта дистанционного управления, в следующий раз для использования тех же установленных значений Вам необходимо лишь нажать клавишу  (РЕЗЕРВ).

## УСТАНОВКА ТАЙМЕРА СНА

- “Таймер ВЫКЛ” используется исключительно во время сна, останавливая вентилятор через назначенное время после конфигурирования соответствующей “Скорости Вентилятора” перед тем как уснуть, при охлаждении конденсации воздуха.
- “Таймер ВЫКЛ” останавливает индивидуальные функции при освежающего воздуха, вытяжного устройства, и воздухо- очистителя через назначенное время.



1

- При нажатии кнопки (СНА), желаемое время сна может быть выбрано (1 ч., 2 ч., 3 ч., или 7 часовое Управление)
- Функция Сна (7 часовое Управление) моментально останавливает охлаждение/осушение после функционирования в течение трех часов, затем комнатная температура/влажность контролируются следующие 4 часа. При контроле помещения, устройство автоматически работает/останавливается неоднократно (Таймер Более 1 Часа) в соответствии с условиями в помещении.
- Функция Сна (7 часовое Управление) моментально останавливает обогрев после функционирования в течение трех часов а затем комнатная температура контролируются следующие 4 часа. При понижении комнатной температуры до 4-5°C, устройство возобновляет сохранение температуры.

2

- При нажатии кнопки (СНА), дисплей меняется следующим образом.



- Устройство издает звук при приеме сигнала и начинается функция Сна. Определенный Таймер Сна и время остановки функции появляются на дисплее пульта дистанционного управления.
- Индикатор таймера внутреннего устройства включается при конфигурации Таймера Сна.
- Скорость вентилятора во время функции Сна установлена на тихую.
- Установки Таймера Сна на при освежающий воздух, вытяжение, и воздухо очиститель 1, 2, 3, и 7 часов.

Таймера Сна → СТАРТ Выключение кондиционера осуществляется таймером задержки отключения, а включение кондиционера-таймером включения.

**1** Установить таймер ВКЛЮЧЕНИЯ.

**2** Нажать клавишу (СНА) и произвести установку Таймера Сна.

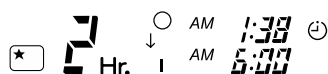

Для нагревания:

В этом случае, устройство включится в 2 часа. (в А.М.1:38) и включится пораньше так, чтобы обеспечить заданную температуру к А.М.6:00 следующего утра.

### Отмена режима резервирования

Направить окно испускания сигнала пульта дистанционного управления в направлении внутреннего блока и нажать клавишу (ОТМЕНА). Символ (РЕЗЕРВИРОВАНО) погаснет, раздастся звуковой сигнал, и индикатор (ТАЙМЕР) на внутреннем блоке выключается.

#### ПРИМЕЧАНИЕ

Если Вы устанавливаете таймер сна когда время между двумя циклами, или таймер включения/выключения был установлен на более раннее, время таймер сна сработает раньше, чем таймер включения/выключения.

## Характеристики Таймер Более 1 Часа

- Даже после 1, 2, или 3 часов Таймер Сна завершается при охлаждении/осушении, данная функция контролирует комнатную температуру/влажность и автоматически работает и останавливается (функция таймера более 1 часа) еще раз в соответствии с условиями в помещении (контролируемое время максимально 4 часа после завершения работы таймера).

Охлаждение, Сушка

Охлаждение-Если комнатная температура повышается на 2°C, устройство функционирует в течение 1 часа.



- Индикатор таймера на внутреннем блоке включается при контроле температуры/влажности через 1, 2, или 3 часов таймер завершается и кнопка и включается на пульте дистанционного управления.

## ФУНКЦИЯ ПРИ ОСВЕЖАЮЩИЙ ВОЗДУХ ВО ВРЕМЯ РЕЖИМА СНА

При конфигурации “при Освежающий Воздух во Время Режимы Сна” функция при освежающий воздух при вдувании воздуха снаружи в помещение добавляется во время функции “Таймер Сна” (страница 58) при охлаждении/осушении. (Не может проводиться при функции обогрева.)

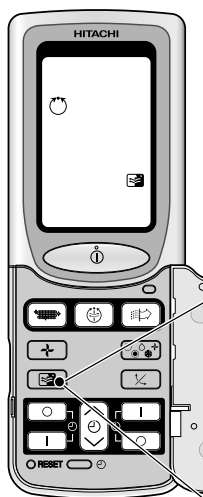

1

Нажать клавишу .

- Устройство издаст звук когда будет принят сигнал и включится на пульте дистанционного управления.
- Если при Освежающий Воздух во Время Режимы Сна обозначен и установлен, когда кондиционер остановлен, при Освежающий Воздух во Время Режимы Сна не работает. Когда функция Сна задействована при охлаждении/осушении, кондиционер автоматически включает “при Освежающий Воздух во Время Режимы Сна”.
- Засветит лампа “Двойной воздухо обменный” на индикаторах внутреннего устройства, когда устройство переключен на режим ввода При освежающий воздушный.
- Даже после того, как время, установленное на таймер сна кондиционирования воздуха истечет, температура в комнате и внешняя температура сверяются в то время, когда еще Таймер продлевания работы на 1 час и мониторирует (стр. 59). Если внешняя температура более низка чем в комнате, включится режим ввода При освежающий воздушный.

ОТМЕНА

Для отмены, нажать клавишу снова.

- Индикатор на внутреннем блоке выключается.

## РЕГУЛИРОВКА ДЕФЛЕКТОРОВ ПОТОКА ВОЗДУХА

**1** Регулировка потока воздуха от кондиционера в направлении вверх и вниз. Горизонтальный дефлектор потока воздуха автоматически устанавливается под углом, требуемым для каждого конкретного режима. Кнопка “” (АВТОМАТИЧЕСКИЙ ПОВОРОТ) позволяет устанавливать режим постоянного колебания дефлектора вверх/вниз, а также устанавливать желаемый угол наклона.

- При однократном нажатии клавиши “” (АВТОМАТИЧЕСКИЙ ПОВОРОТ) производится автоматический поворот/направление горизонтального дефлектора потока воздуха вверх и вниз. При повторном нажатии клавиши дефлектор останавливается в занимаемом в данный момент положении. Несколько секунд (приблизительно 6 секунд) могут потребоваться прежде, чем дефлектор начнет двигаться.
- Диапазон регулирования поворота горизонтального дефлектора потока воздуха показан на рисунке справа.
- При прекращении действия горизонтальный дефлектор воздуха переместится и остановится в положении, где воздушные потоки пересечены.

### ОСТОРОЖНО

- При работе в режиме "Охлаждения", не оставляйте горизонтальный дефлектор воздуха в качении на долгое время. Роса может формироваться на горизонтальном отражателе воздуха, и падать на пол.

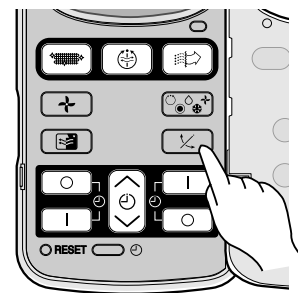

### При охлаждении, сушке

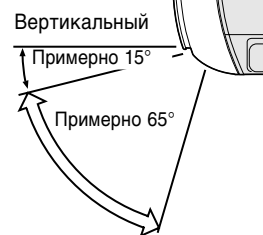

### При нагреве

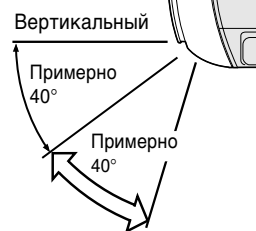

**2** Регулирование кондиционированного воздуха налево и направо.

Держите вертикальный дефлектор воздуха, как показано на рисунке, и отрегулируйте поток кондиционированного воздуха налево и направо.

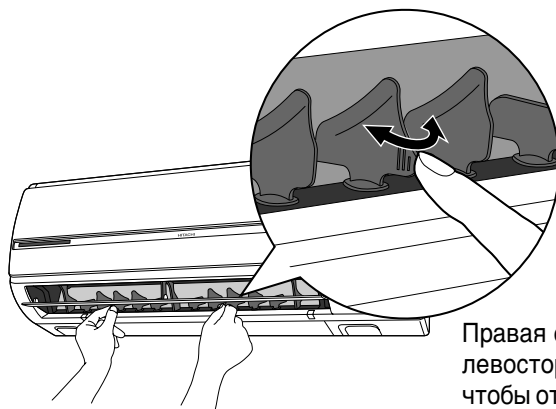

Левая сторона: Держите третью лопасть с левостороннего конца дефлектора воздуха, чтобы отрегулировать направление. Тяга для лопасти - отмечена.

Правая сторона: Держите третью полотно с левостороннего конца дефлектора воздуха, чтобы отрегулировать направление. Тяга для лопасти - отмечена.



## ОБСЛУЖИВАНИЕ

■ Рекомендуется выполнить тщательную очистку фильтров в трубе двухрежимного воздухообмена (При освежающий воздушный пре-фильтр, Вытяжной пре-фильтр, Нано-титановый дезинфицированный дезодорированный/пыле накопительный при освежающий воздушный фильтр) регулярно.

■ Чистота фильтров может различаться в зависимости от условий эксплуатации кондиционера и окружающей среды. Проверьте регулярно и, если фильтры загрязнены, рекомендуется провести их очистку. Особенно, если режим При освежающий воздушный используется часто, проведите проверку фильтров через каждые 2 недели и, если фильтры загрязнены, рекомендуется провести их очистку.

Мелкие насекомые могут быть пойманы в при освежающий воздушный пре-фильтр, они проникают с воздухом снаружи (снаружи помещения) и это не является необычным. Пожалуйста вымойте при освежающий воздушный пре-фильтр.

### 1 Откройте Переднюю Панель

- Придерживая переднюю панель с двух сторон приподнимите.

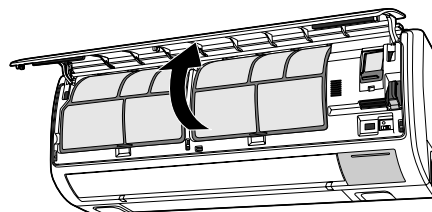
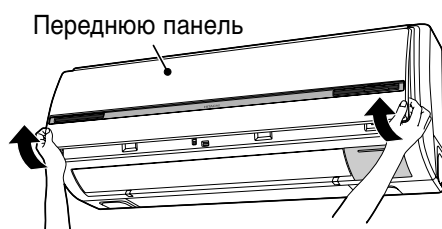

### 2 Удалите при Освежающий Воздушный Пре-Фильтр

- Пожалуйста вытащите.

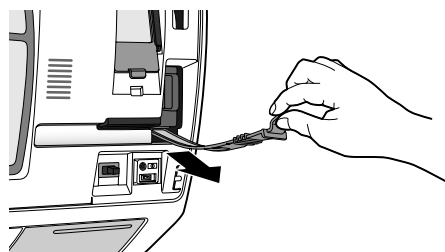

### 3 Удалите Нано Титановый Дезинфекционный Дезодорированный/Пыле Накопительный при Освежающий Воздушный Корпус Фильтра

- Пожалуйста возьмитесь за ручку Корпуса Нано Титанового Дезинфекционного Дезодорированного/Пыле Накопительного при Освежающего Воздушного Фильтра и вытащите.

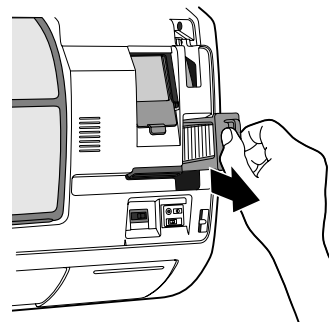

### 4 Удаление Вытяжной пре-фильтр

- Пожалуйста, снимите его, отталкивая ручку ①, а затем – приталкивая ручку ②.

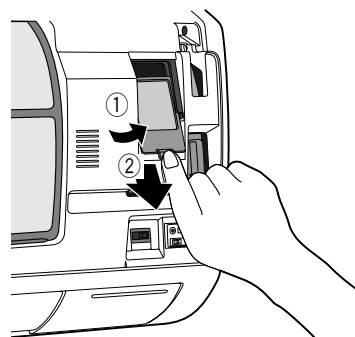
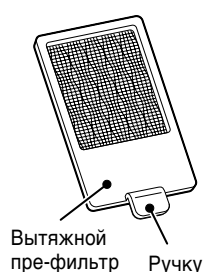

### 5 Подтвердите загрязнение на каждом из фдальных фильтров

- Пожалуйста приступите к ⑦ если фильтры не загрязнены.

## ОБСЛУЖИВАНИЕ

### 6 Вымойте Каждый из Удаленных Фильтров в Воде

- После промывки в воде, пожалуйста дайте высохнуть.
- Если загрязнение трудно удаляемо, пожалуйста вымойте в теплой воде не превышающей 40°C.
- Не трите слишком сильно моете в воде.
- Нано-Титановый Дезинфекционный Дезодорированный/Пыле Накопительный при Освежающий Воздушный Фильтр должен быть вымыт и высушен раз каждые 3 месяца. Также его можно мыть и использовать неоднократно, рекомендуется менять фильтр каждые 3 года.

### 8 Закрепите при Освежающий Воздушный Пре-Фильтр

- Пожалуйста сохраните пометку и установите фильтр на приборе до тех пор пока он не защелкнется.
- Неправильная установка фильтра может стать результатом ненормальных шумов.

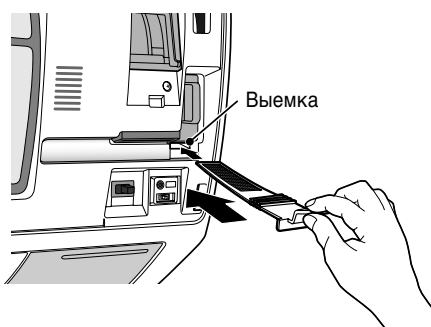

### 10 Закройте Переднюю Панель

- Поддерживая переднюю панель обеими руками надавите вперед, затем вниз.

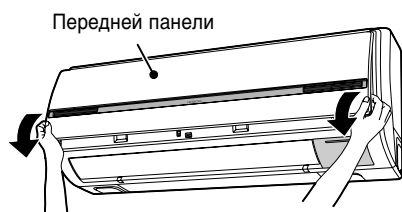

### 7 Закрепление Корпуса Нано-титановый дезинфицированный дезодорированный/пыле накопительный при освежающий воздушный фильтр

- Неправильная установка фильтра может стать результатом ненормальных шумов.



### 9 Установка Вытяжной пре-фильтр

- Пожалуйста возьмитесь за ручку и установите фильтр путем надавливания на него по длине внутренних выемок до тех пор пока фильтр не защелкнется.

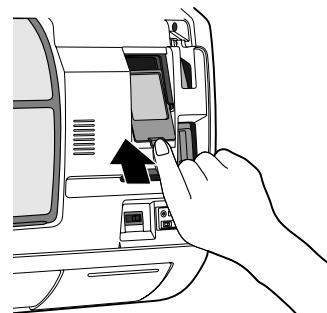

- Продолжая нажимать на переднюю панель по направлению стрелки (в 3х местах) до того как панель защелкнется в обеих руках, нажмите вперед, затем вниз.

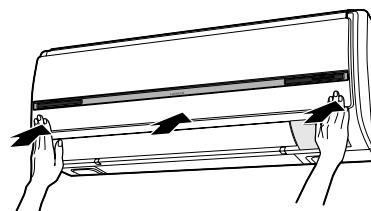

### ⚠ ОСТОРОЖНО

- Не включайте если удален трубный фильтр. Пыль или запахи могут проникать в помещение и могут стать причиной неполадок устройства.

## **⚠ ОСТОРОЖНО**

Чистка и техническое обслуживание должны выполняться только квалифицированным обслуживающим персоналом. Перед чисткой, остановите функционирование и выключите источник питания.

### 1. ПРЕ-ФИЛЬТР

Если загорается индикаторная лампочка на фильтре, необходимость чистки фильтра. Выполняя следующее, сохраняется мощность. В случае когда воздушный фильтр полон пыли, поток воздуха будет уменьшен и охлаждающая способность снизится. Более, возможно появление шума. Убедитесь, что при чистке фильтра соблюдаются следующие требования.

#### **ПРОЦЕДУРА**

**1** Аккуратно откройте переднюю панель и удалите фильтр.

**2** Пропылесосите пыль из пре-фильтра используя пылесос. Если имеется очень много пыли, вымойте фильтр в моющем средстве и тщательно сполосните. После этого высушите его на щите.

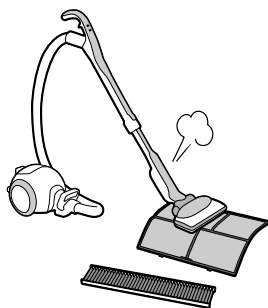

**3**

- Установите фильтр с обозначением "FRONT (СПЕРЕДИ)" смотрящим вперед, и вставьте их в первоначальное положение.
- После закрепления фильтров, надавите переднюю панель в направлении трех стрелок как показано на рисунке и закройте ее.

Переднюю панель

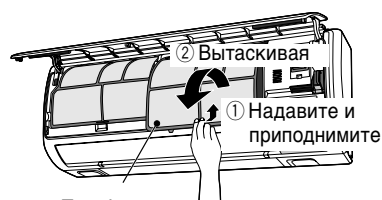
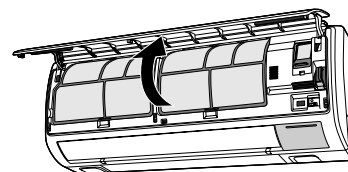

Пре-Фильтр

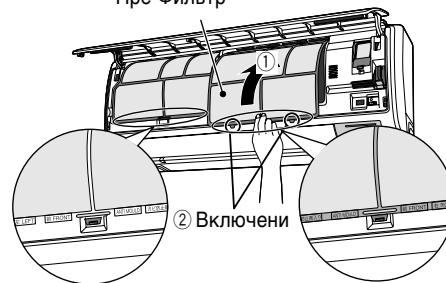

Переднюю панель

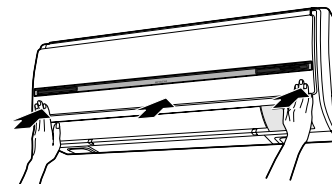

## **⚠ ОСТОРОЖНО**

- Не мойте горячей водой с температурой выше 40°C. Это может вызвать усадку фильтра.
- После мытья стряхните влагу полностью и высушите в тени; не подвергайте воздействию прямых солнечных лучей. Это может вызвать усадку.
- Не допускайте использования устройства без фильтра. В противном случае могут произойти неполадки в работе.

# ОБСЛУЖИВАНИЕ

## 2. ЧИСТКА ПЕРЕДНЕЙ ПАНЕЛИ И ВЕРХНЕЙ РЕШЕТКИ

- Удалите переднюю панель и верхнюю решетку и промойте в чистой воде.  
Вымойте при помощи мягкой губки.  
После применения нейтральных моющих средств, промойте тщательно в чистой воде.
- Если передняя панель и верхняя решетка не удаляются, протрите мягкой сухой тканью. Протрите тщательно пульт дистанционного управления мягкой сухой тканью.
- Тщательно вытрите воду.  
Если вода останется на индикаторах или на сигнале приемнике внутреннего блока, это может быть проблемно.

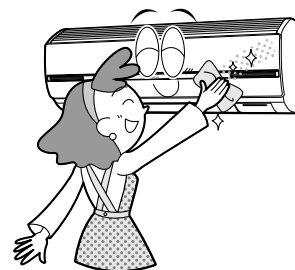
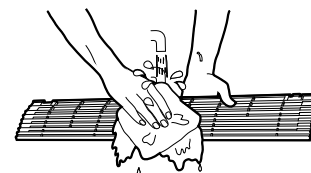

### Метод по удалению передней панели

Убедитесь, чтобы передняя панель поддерживалась обеими руками при удалении и закреплении.

#### Удаление Передней Панели

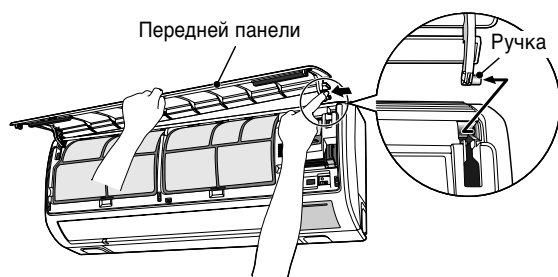

- Когда передняя панель полностью открыта обеими руками, продвиньте правую руку внутрь чтобы освободить ее, а при закрывании передней панели, медленно потяните ее наружу вперед.

#### Закрепление Передней Панели

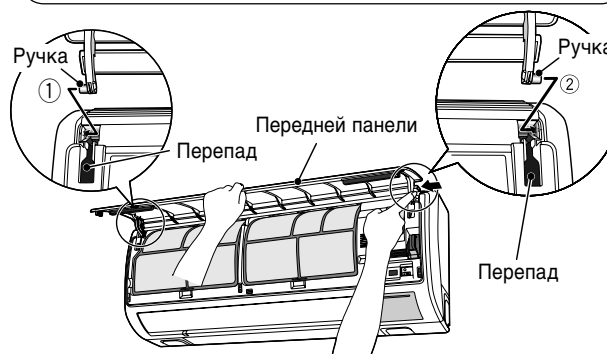

- Поверните движки левой и правой руками в ходики на приборе и прочно вставьте их в отверстия.

### Удаление и закрепление верхней решетки

#### Удаление

- 1 Приподнимите вверх нажимая на верхнюю решетку и снимите с петли. (в 3х местах: слева, середины и справа)
- 2 Потяните ее вперед.

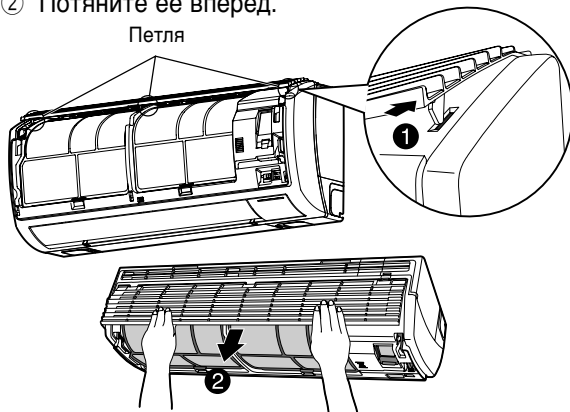

#### Закрепление

- 1 Положение "↑" показывает направление внутрь. Потяните вдоль верхней части внутреннего устройства и нажмите.
- 2 Нажмите верхнюю решетку вниз и зафиксируйте в нижней петле держателем.

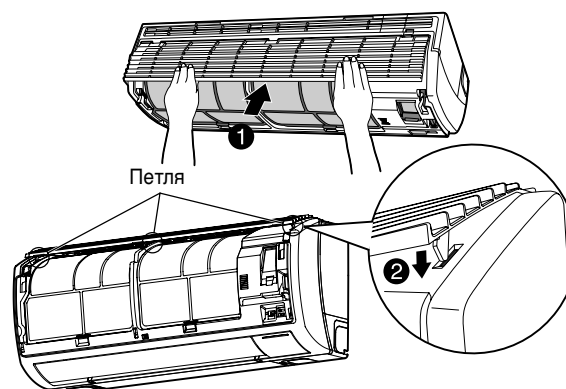

### **⚠ ОСТОРОЖНО**

- Во время чистки не плещите воду и не направляйте струю из шланга на корпус устройства, так как это может вызвать короткое замыкание.
- Не используйте горячую воду (выше 40°C), бензин, газалин, кислоту, растворитель или щетку, так как они могут повредить покрытие и пластиковую поверхность.



### **3. ТЕХНИЧЕСКОЕ ОБСЛУЖИВАНИЕ ПЕРЕД ДЛИТЕЛЬНЫМ ПЕРИОДОМ ПРОСТОЯ**

- Включить кондиционер на половину для работы, установив рабочий режим  $\curvearrowright$  (ВЕНТИЛЯТОР) и скорость вентилятора на режим ВЫСОКАЯ, выбрав для этого день с хорошей погодой, чтобы полностью просушить кондиционер.
- Выключите шнур питания или отключите от электроцепи.

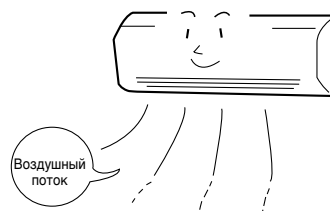

## **ЗАМЕНА БАТАРЕЙ В ПУЛЬТЕ ДИСТАНЦИОННОГО УПРАВЛЕНИЯ**

- 1** Снять крышку, как показано на рисунке, и вынуть отработанные батареи.



- 2** Вставить новые батареи. Положение батарей должно совпадать с маркировкой в отсеке.



### **⚠ ОСТОРОЖНО**

1. Не использовать вместе старые и новые батареи, а также батареи различных типов.
2. В случае, если пульт дистанционного управления не используется в течение 2-3 месяцев, необходимо вынуть батареи из пульта.

### **Адресная замена включения**

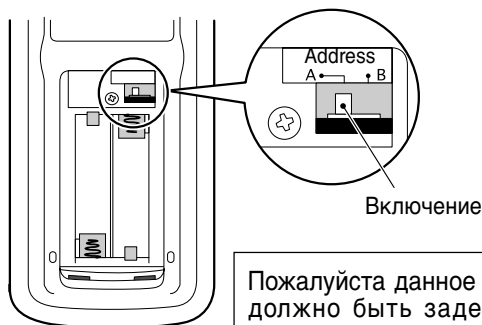

- \* Адресная замена включения используется во избежании внедрения между пультами дистанционного управления когда имеются два внутренних блока установленных в том же самом помещении и как обычно не используются. (Когда устройство выпускается на заводе, оно установлено на "А".) Более того, пожалуйста узнайте у диллера где было приобретено устройство, как устройство было запрограммировано.

## ОБСЛУЖИВАНИЕ (Двойной воздухо обменный вентилятор и коллектора)

- При правильном пользовании, пожалуйста высушивайте внутреннюю часть Двойного воздухо обменного Вентилятора и Коллектора.
- Если это в первый раз в течение года (сезона) устройство используется для функции охлаждения или осушение, пожалуйста проведите одну из следующих функций технического обслуживания.
- Если это в первый раз в течение года (сезона) устройство используется для функции обогрева, пожалуйста проведите одну из следующих функций технического обслуживания.
- Если запахи свежего воздуха из окна вас заботят, даже если техническое обслуживание было проведено на трубных фильтрах, пожалуйста проведите одну из следующих функций технического обслуживания.

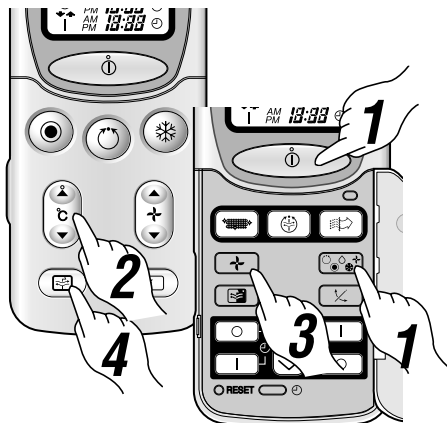

### Техническое Обслуживание в период Лета

- После изоляции помещения, пожалуйста проведите следующее в течение 4 часов.

- 1** Пожалуйста выполните функцию осушения.
- 2** Пожалуйста установите температуру на 24 °С.
- 3** Пожалуйста установите скорость вентилятора на “ТИХУЮ”.
- 4** Пожалуйста выполните функцию вытяжения (ВЫСОКАЯ).

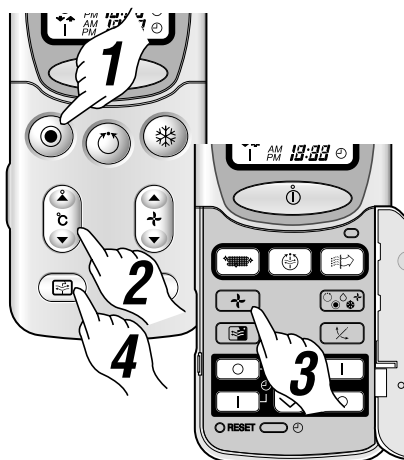

### Техническое Обслуживание в период Осени или Дождливом Сезона

- После открытия помещения, пожалуйста проведите следующее в течение 4 часов.

- 1** Пожалуйста выполните функцию обогрева.
- 2** Пожалуйста установите температуру на 32°С.
- 3** Пожалуйста установите скорость вентилятора на “ТИХУЮ”.
- 4** Пожалуйста выполните функцию вытяжения (ВЫСОКАЯ).

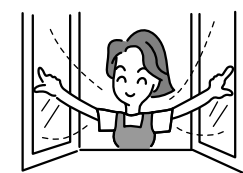

- Если температура снаружи выше 24°С, пожалуйста выполните техническое обслуживание используя следующие функции “Техническое Обслуживание в период Лета”. (Если температура снаружи превышает 24°С, прибор не включит обогрев для предотвращения поломки.)

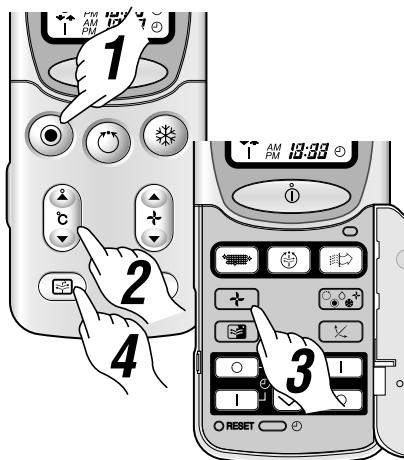

### Техническое Обслуживание в период Зимы

- После открытия помещения, пожалуйста проведите следующее в течение 4 часов.

- 1** Пожалуйста выполните функцию обогрева.
- 2** Пожалуйста установите температуру на 32°С.
- 3** Пожалуйста установите скорость вентилятора на “ТИХУЮ”.
- 4** Пожалуйста выполните функцию вытяжения (ВЫСОКАЯ).



# ИНФОРМАЦИЯ

## ВОЗМОЖНОСТИ КОНДИЦИОНЕРА

### Нагревательная способность

- Этот комнатный кондиционер использует систему теплового насоса, которая поглощает наружное тепло и переносит его в обогреваемое помещение. При понижении температуры окружающей среды нагревательная способность также снижается. В этой ситуации РАМ и инвертор увеличивают скорость вращения компрессора, чтобы не допустить снижения нагревательной способности блока. Если нагревательной способности кондиционера все еще недостаточно, следует дополнительно использовать другие обогревательные приборы.
- Кондиционер предназначен для обогрева всего помещения, поэтому может пройти некоторое время до того, как вы почувствуете, что в комнате стало тепло. Для эффективного обогрева помещения к назначенному времени рекомендуется использовать таймер.

### ⚠ ОСТОРОЖНО

Не используйте печи или другие устройства, нагревающиеся до высокой температуры, вблизи внутреннего блока.



ЗАПРЕЩЕНО

### Охлаждающая и осушающая способность

- Если количество тепла в помещении превышает охлаждающую способность кондиционера (например, в комнате много людей, или используются другие обогревательные приборы), заданной температуры может оказаться недостижимой.

РУССКИЙ

## РАЗЛИЧНЫЕ ФУНКЦИИ

- Когда перед началом работы в ручном режиме с помощью пульта ДУ установлены скорость вращения вентилятора, температура в помещении, через 10 секунд после отпускания кнопок индикация установок погаснет, и будет отображаться только режим работы.
- Нажатие кнопки во время работы блока вызовет срабатывание цепи защиты, поэтому блок не будет работать в течение приблизительно 3 минут.
- При функции обогрев, лампочка “ЭКСПЛУАТАЦИЯ” на индикаторах внутреннего блока мигает, но воздух не выделяется.
- Если при работе в режиме обогрева при высокой (ВЫСОКАЯ) скорости вращения вентилятора вы чувствуете холодный ветер, или если вы хотите, чтобы блок работал тише после того, как комната нагрелась, рекомендуется использовать режим (АВТО)
- При установках (НИЗКАЯ), (ТИХАЯ), скорости вращения вентилятора охлаждающая способность блока незначительно понижается.
- При установках (НИЗКАЯ), (ТИХАЯ), скорость вращения вентилятора на блоке, функция обогрева будет изменяться в зависимости от условий функционирования.

## ПРОГРАММИРОВАНИЕ ТАЙМЕРА/ТАЙМЕР СНА

- При запрограммированном таймере блок не начнет работу даже при наступлении заданного времени, если не получит сигнала от пульта ДУ. Убедитесь, что программирование таймера завершено (гудок), и горит лампочка TIMER на внутреннем блоке.
- В случае нажатия кнопки (СНА) при запрограммированном таймере включения/ выключения будет работать таймер сна.
- В режиме таймера сна скорость устанавливается низкая (ТИХАЯ) скорость вращения вентилятора, независимо от заданной скорости. Индикация пульта ДУ остается неизменной даже при установленной низкой (ТИХАЯ) скорости.

# ПОНИМАНИЕ МЕХАНИЗМА ФУНКЦИОНИРОВАНИЯ

## Функция Воздухо-Очистителя (страница 53)

- Когда функция двойной воздухо обмен произведена во время функции воздухо-очистителя, функция скорости вентилятора (обогрев, охлаждение, и осушение при комбинировании обогрева, охлаждения, и осушения на устройстве) комбинированы с функцией двойного воздухо обмена.

## Функция двойного воздухо обмена (страница 54)

### ■ Функция при Освежающий воздух

- Когда температура воздуха снаружи превышает 30°C или падает ниже 3°C, вентиляция не работает для предотвращения влажной конденсации на двойной воздухо обменный вентилятор и коллектор и для сохранения мощности.
- Если разница между температурой внутри помещения и снаружи превышает 7°C, вентиляция не работает для предотвращения влажной конденсации на двойной воздухо обменный вентилятор и коллектор, при функции охлаждения.
- Если разница между температурой внутри помещения и снаружи превышает 22°C, вентиляция не работает для предотвращения влажной конденсации на двойной воздухо обменный вентилятор и коллектор, при функции обогрева.
- Когда выше упомянутые функции остановлены, индикатор “двойной воздухо обмен” на дисплее внутреннего блока мигает (светится 10 секунд/отключается на 1 секунду).

### ПРЕДУПРЕЖДЕНИЕ

- Если влажность внутри помещения **ВЫСОКАЯ** (более чем 70%), не используйте функцию при освежающего воздуха. Влажная конденсация может стать причиной неполадок.

### ■ Функция Вытяжение

- Если температура внутри помещения превышает 43°C, вытяжение не работает для защиты вытяжного вентилятора от поломки.
- Когда выше упомянутые функции остановлены, индикатор “двойной воздухо обмен” на дисплее внутреннего блока мигает (светится 10 секунд/отключается на 1 секунду).

### ■ Неисправность Двойного воздуха обменного вентилятора

- Двойной воздухо обменный вентилятор неисправен если лампочка “Двойной Воздухо Обмен” на внутреннем блоке мигает (светится в течение 4 секунд/отключается на 1 секунду) повторно.  
В данном случае, все функции могут быть задействованы кроме функции Двойной Воздухо Обмен.

### ■ Звук от Функционирования двойного воздухо обмена

Тип функции	Функционирующий звук
“ВЫСОКАЯ” при освежающий воздух	То же самое при охлаждении (Скорость Вентилятора: “ВЫСОКАЯ”).
“СРЕДНЯЯ” при освежающий воздух	То же самое при охлаждении (Скорость Вентилятора: “СРЕДНЯЯ”).
“НИЗКАЯ” при освежающий воздух	То же самое при охлаждении (Скорость Вентилятора: “НИЗКАЯ”).
“ВЫСОКАЯ” Вытяжение	То же самое при охлаждении (Скорость Вентилятора: “ВЫСОКАЯ”).
“СРЕДНЯЯ” Вытяжение	То же самое при охлаждении (Скорость Вентилятора: “СРЕДНЯЯ”).
“НИЗКАЯ” Вытяжение	То же самое при охлаждении (Скорость Вентилятора: “НИЗКАЯ”).

\* Это только приблизительные определения когда вентиляция и вытяжное устройство работают независимо. В дополнение, объем функционирования кондиционера изменяется в соответствии с условиями монтажа. Если функции кондиционера выполняются в одно время, громкость звука при функционировании становится сильнее.

## Функция Таймера Сна (страница 58)

- Если пульт дистанционного управления вообще не принимает сигнал когда таймер сна установлен, и не начинает работать даже когда достигается установленное время. Пожалуйста подтвердите установку таймер сна с помощью звука “бип” и индикатора “Таймер” на внутреннем блоке.
- Если вертикальный дефлектор установлен и колеблется во время установки Таймера Сна, он не будет колебаться при работе Таймер Более 1 Часа во время охлаждения/осушения или Сна (7 часовое Управление) функционирует при обогреве.
- Когда установлен таймер сна, если функции кондиционера (охлаждение, осушение, обогрев) входят в комбинацию с при освежающий воздух, вытяжным устройством, и воздухо очистителем, Более 1 Часа Таймер охлаждения и функции осушения или функции Таймера Сна (7 часовое Управление) во время обогрева только выполняются функции кондиционера.



## ПОНИМАНИЕ МЕХАНИЗМА ФУНКЦИОНИРОВАНИЯ

### Функция При Освежающий Воздух во Время Режимы Сна (страница 59)

- При конфигурации При Освежающий Воздух во Время Режимы Сна, кондиционер включает при освежающий воздух во время функции режима сна (при охлаждении или осушении) когда температура воздуха снаружи ниже чем комнатная температура.
- Если функция “Таймера Сна” воздухо очистителя выполняется во время установления При Освежающий Воздух во Время Режимы Сна, выполняется функция вентиляции которая забирает воздух снаружи в помещение кондиционным вентилятором когда температура воздуха снаружи ниже чем комнатная температура.
- Если комнатная температура понижается на 2°C ниже, чем заданная температура при функционировании при освежающего воздуха, функция при освежающего воздуха будет остановлена.
- Скорость вентилятора не может быть задействована при освежающим воздухе во время режима сна.
- Если функция обогрева выполнена во время формирования При Освежающий Воздух во Время Режимы Сна, функция При Освежающий Воздух во Время Режимы Сна будет отменена, однако когда остановлена функция обогрева, режим возвращается к установкам При Освежающий Воздух во Время Режимы Сна.
- Если функция при освежающий воздух/вытяжение выполнена во время формирования При Освежающий Воздух во Время Режимы Сна, функция При Освежающий Воздух во Время Режимы Сна будет отменена, однако когда остановлена функция при освежающий воздух/вытяжение, режим возвращается к установкам При Освежающий Воздух во Время Режимы Сна.
- При освежающий воздух не работает в зависимости от комнатной температуры/температуры воздуха снаружи.

### Установка Устройства когда двойной воздухо обмен не Может функционировать

- Если работа по установке определяется для внутренней трубы, то не может выводиться двойной воздухо обменный коллектор наружу из помещения, пожалуйста выберите функцию “Только Вытяжение” или “Двойной воздухо обмен запрещен”.

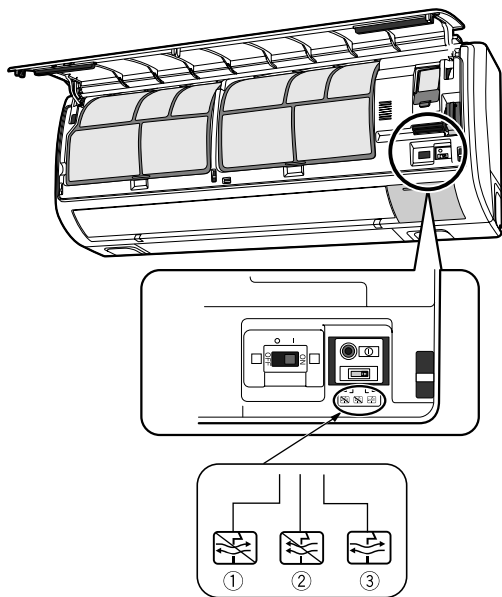

Включение Выбора двойного воздухо обмена

- ① Двойной воздухо обмен запрещен
- ② Только Вытяжение
- ③ Функция Двойного воздухо обмена

### При выборе “Двойной воздухо обмен запрещен”

- Если двойной воздухо обменный коллектор не может напрямую выходить наружу из помещения (установочная работа включает внутренний трубопровод).
- Если имеется источник запаха, дым, или масляной дым поблизости к выходу двойного воздухо обменного коллектора, даже если установочная работа напрямую выводит двойной воздухо обменный коллектор наружу из помещения.

### При выборе “Только Вытяжение” (только функция вытяжения функционирует)

- Когда имеется какое то пространство для выведения двойного воздухо обменного коллектора между внутренними и внешними стенами, которые ведут наружу из помещения, даже если двойной воздухо обменный коллектор не может быть выведен напрямую наружу из помещения (обычными конструктивными методами.)
- Имеется ограничение относительно длины двойного воздухо обменного коллектора (максимальная длина 3 м.)
- Пожалуйста проконсультируйтесь у вашего диллера где было приобретено устройство относительно деталей по установочной работе.

### ⚠ ОСТОРОЖНО

- Не накапливайте воздух внутри стены.
- Накопление высоко влажного воздуха внутри стены или под полом может стать причиной формирования влаги.
- А также может стать причиной запахов внутри стены или из под пола проникаемых в помещение.

# ПОНИМАНИЕ МЕХАНИЗМА ФУНКЦИОНИРОВАНИЯ

## Автоматическая функция двойного воздуха обмена

- Датчик Загрязнения обнаруживает дым сигареты, водную пыль (пестициды), алкоголь, т.д.
- Датчик Загрязнения может также реагировать на внезапные изменения температуры при начале функции охлаждения/обогрев и внезапные изменения потока воздуха при открытых и закрытых дверях.
- Автоматическая функция двойной воздухо обмен может быть установлена на две недели за раз. ☺ (ДВОЙНОЙ ВОЗДУХО ОБМЕН) устанавливается на две недели после этого с помощью пульта дистанционного управления.
- Даже если воздух в помещении грязный после установки автоматической функции двойного воздухо обмена, функция вытяжения не выполняется в течение 5 минут.
- В случае выполнения функции контроля воздуха во время работы кондиционера, вытяжение или при освежающий воздух работают в дополнении с кондиционером.
- Если датчик загрязнения обнаруживает загрязнение и начинается функция вытяжения, даже если Вы откроете окно после этого, вытяжение будет работать почти 20 минут а затем заработает вентиляция.
- Функция двойного воздухо обмена не выполняется в зависимости от комнатной температуры/температуры воздуха снаружи.

### ⚠ ОСТОРОЖНО

- Выбросное действие не может быть выполнено автоматическим режимом Двухрежимного воздухообмена, если воздух в кондиционируемом помещении загрязнен сильно. В таком случае, пожалуйста, проведите выпускное действие вручную, нажимая кнопку ☺ (Двойного воздухо обмена) или открывая окно для проветривания.

## Имеются 7 уровней чувствительности



### ■ Имеются 7 уровней чувствительности

**1** Нажать клавишу ☺ при остановки функционирования.  
(Пожалуйста включите вентиляцию или вытяжение. Выберите скорость вентилятора “ВЫСОКАЯ”, “СРЕДНЯЯ”, или “НИЗКАЯ”.)

**2** Чувствительность может быть выбрана кнопкой Комнатная Температура.

⬆ чувствительность увеличивается/чувствительность уменьшается.

- Увеличение чувствительности на один уровень появляется на дисплее “+1”.
- Уменьшение чувствительности на один уровень появляется на дисплее “-1”.
- Формированные пределы имеют 7 уровней: +3 ~ -3.
- +3 ~ -3 дисплей будет выключен через 10 секунд.

**3** Пожалуйста остановите функцию кнопкой ⓪ .

## Функция Само очищения (страница 55)



- При установке функции Само Очищение, автоматически начинается функция само очищения после остановке функций охлаждения и осушения. Вначале, вымойте составные части производящие запах прикрепленные к внутреннему теплообменнику из-за функции “ВЕНТИЛЯТОР” (в комбинации с вытяжением). Далее, “ОБОГРЕВ” (в комбинации с вытяжным устройством), “ТОЛЬКО ВЫТЯЖЕНИЕ”, функция “ВЕНТИЛЯТОР” (в комбинации с вытяжным устройством) предназначены для подавления формовки во внутреннем блоке.
- Если температура воздуха снаружи низкая, охлаждение и осушение не могут функционировать.
- Если ТАЙМЕРА ВЫКЛЮЧЕНИЯ конфигурирован, функция Само Очищения не действует в течение 2 часов перед заданным временем.
- Если функция остановлена при следующих условиях, функция Само Очищения не выполняется. (Функции Обогрев и Воздухо очиститель остановятся путем нажатия ТАЙМЕРА ВКЛЮЧЕНИЯ или ТАЙМЕРА СНА.)

## Установка Таймера

- Если пульт дистанционного управления вообще не принимает сигнал когда таймер установлен, и не начинает работать даже когда достигается установленное время. Пожалуйста подтвердите установку таймер с помощью звука “бип” и индикатора “Таймер” на внутреннем блоке.
- Если осушение включено когда таймер произведен, установки таймера исчезнут с дисплея, но функция не отменится. Если функция осушения остановлена, установки таймера появятся снова на дисплее.

## ПРОФИЛАКТИЧЕСКИЕ ОСМОТРЫ

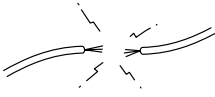
ПОЖАЛУЙСТА ВЫПОЛНЯЙТЕ НИЖЕПЕРЕЧИСЛЕННЫЕ ПРОВЕРКИ КАЖДЫЕ ПОЛГОДА ИЛИ ЧАЩЕ. В СЛУЧАЕ КАКИХ-ЛИБО ЗАТРУДНЕНИЙ ОБРАЩАЙТЕСЬ К СПЕЦИЛИСТУ.

1		<b>⚠</b> <b>ПРЕДУПРЕЖДЕНИЕ</b>	<b>Проверьте, правильно ли выполнено заземление.</b> Если заземление не подключено или подключено неправильно, это может привести к отказу кондиционера или поражению электрическим током.
2		<b>⚠</b> <b>ПРЕДУПРЕЖДЕНИЕ</b>	<b>Убедитесь, что монтажная рама не повреждена чрезмерной коррозией, что наружный блок стоит устойчиво и не наклонен.</b> Падение блока может привести к травме.
3		<b>⚠</b> <b>ПРЕДУПРЕЖДЕНИЕ</b>	<b>Проверьте надежно ли присоединен шнур питания к розетке на стене.</b> Если шнур питания не надежно присоединен к розетке на стене, он нагреется и может возникнуть пожар или электрический шок. Если пыль или загрязнение возникают на шнуре питания, очистите шнур и вставьте его в розетку на стене.

РУССКИЙ

## ГАРАНТИЙНОЕ ОБСЛУЖИВАНИЕ

**ПЕРЕД ОБРАЩЕНИЕМ К СПЕЦИАЛИСТУ ПРОВЕРЬТЕ НИЖЕПЕРЕЧИСЛЕННЫЕ.**

УСЛОВИЯ	ПРОВЕРЬТЕ СЛЕДУЮЩИЕ ПУНКТЫ
<p>Если пульт ДУ не передает сигнал. (Дисплей пульта ДУ тусклый или погас.)</p>	<ul style="list-style-type: none"> <li>• Возможно, пора заменить батарейки?</li> <li>• Возможно, при установке батареек не соблюдена правильная полярность?</li> </ul>
<p>Когда прибор не работает</p>	<ul style="list-style-type: none"> <li>• Предохранитель в порядке?</li> <li>• Напряжение в сети высокое или низкое?</li> <li>• Выключатель прерыватель электроцепи в положении “Вкл”?</li> <li>• Возможно, установленный режим работы отличается от других внутренних блоков?</li> </ul>
<p>Когда прибор не надежно охлаждает Когда прибор не надежно нагревает</p>	<ul style="list-style-type: none"> <li>• Воздушный фильтр не забит пылью?</li> <li>• Установочная температура выставлена нормально?</li> <li>• Правильно ли установлено положение верхней и нижней заслонок в соответствии с выбранный режимом работы?</li> <li>• Не заблокированы ли воздухозаборные или воздуховыпускные отверстия внутреннего или наружного блока?</li> <li>• Установлена ли “НИЗКАЯ” или “ТИХАЯ” скорость вращения вентилятора?</li> </ul>

■ Следующие явления не означают неправильной работы блока.

В режиме обогрева мигает индикатор работы, и прекращается поток воздуха.	<Начало работы> Блок готовится к генерации потока теплого воздуха. Подождите. <Работа> Наружный блок размораживается. Подождите.
Слышно шипение или шуршание	Этот шум создается потоком хладагента в трубопроводе или клапане во время регулирования скорости потока.
Скрипучий звук	Этот звук сопровождает расширение или сжатие блока из-за изменения температуры.
Звук, напоминающий шелест или шуршание	Этот звук создается при изменении скорости вращения вентилятора внутреннего блока, например, в начале работы.

Пощелкивание	Шум, создаваемый механическим клапаном при включении блока.
Резкие звуки	Шум, создаваемый вентилятором, который всасывает воздух из дренажного шланга и выбрасывает воду, скопившуюся в коллекторе конденсата. Более подробную информацию вы можете получить в фирме, продавшей вам кондиционер.
Шум при изменениях в работе	Шум, сопровождающий изменения в работе из-за вариаций мощности в соответствии с изменениями температуры.
Образование тумана	Туман создается, когда воздух помещения резко охлаждается воздухом из кондиционера.
Выход пара из наружного блока	Вода, образуемая при размораживании, испаряется с образованием пара.
Запахи	Запахи и частицы дыма, пищи, косметики и т.п., присутствующие в воздухе помещения, оседают на блоке и потом снова выдуваются в помещение.
Наружный блок продолжает работать даже после того, как работа остановлена.	Происходит размораживание (когда обогрев прекращается, микрокомпьютер проверяет наличие инея во внутреннем блоке и при необходимости дает блоку команду на автоматическое размораживание).
Мигает лампочка РАБОТА.	Указывает на то, что производится предварительный нагрев или размораживание. Лампочка продолжает мигать, когда работает защитная цепь или датчик предварительного нагрева - если кондиционер был выключен во время предварительного нагрева, а затем снова включен, или при переключении кондиционера из режима охлаждения в режим обогрева.
Не достигается заданная температура.	Фактическая температура в помещении может незначительно отклоняться от значения, заданного с пульта ДУ, в зависимости от количества людей в помещении, условий внутри помещения и на улице, и влияния условий в других помещениях (если кондиционер используется одновременно в нескольких помещениях).

- Если после выполнения перечисленных выше проверок кондиционер все еще работает неправильно, отключите его от сети с помощью автоматического выключателя и немедленно обратитесь к фирме, продавшей вам кондиционер.

**При возникновении следующих явлений немедленно обратитесь в фирму, продавшую вам кондиционер:**

- Часто срабатывает автоматический выключатель или перегорает плавкий предохранитель.
- Работа переключателя нестабильна.
- Во внутренний блок случайно попали чужеродные предметы или вода.
- Шнур питания перегревается, или повреждена (изношена) его изоляция.
- Мигает лампочка ТАЙМЕР на дисплее внутреннего блока.



( Так как природа неисправности может быть определена по частоте мигания, проверьте частоту мигания перед отключением автоматического переключателя. )



**Примечания**

- При спокойной работе или остановке прибора могут произойти следующие явления, не считающиеся чем-то ненормальными.
  - (1) Не большой шум в процессе цикла охлаждения.
  - (2) Шум от работы вентилятора когда он начинает нагреваться в процессе работы.
- Из-за разных запахов, используемых в комнате, незначительные посторонние запахи могут возникать при работе прибора. Но это не важно, чистите фильтр и испаритель регулярно.

- Если у Вас все-таки возникают какие-либо проблемы в процессе эксплуатации прибора обращайтесь к Вашему продавцу или квалифицированному специалисту. Сообщайте Вашему агенту насчет модели, номера производства и числа установки прибора.

Заметьте пожалуйста:

При переключении прибора, частично когда свет комнаты смутным, незначительное яркое колебание может создаться. Однако, это не считается ненормальным. Условия Локальной Электрической Компании должны быть соблюдены.

This indication is effective for Russian Federation only.

Настоящее положение действительно только для Российской Федерации.

“В соответствии со статьей 5, пунктом 2 “Закона о защите прав потребителей” для условий эксплуатации в Российской Федерации на бытовой кондиционер устанавливается следующий срок - 7 лет с момента изготовления изделия.

Условия:

Настоящий срок службы распространяется на те элементы и части изделия, которые необходимы для его нормального функционирования при выполнении следующих условий:

- Изделие надлежащим образом установлено и используется в соответствии с инструкцией по эксплуатации и/или установке.
- Ремонт и техническое обслуживание изделия осуществляется в авторизованном сервисном центре.







< 460 : (A) >

