

HITACHI

SPLIT TYPE

INDOOR UNIT/OUTDOOR UNIT

MODEL

RAS-30CH5/RAC-30CH5

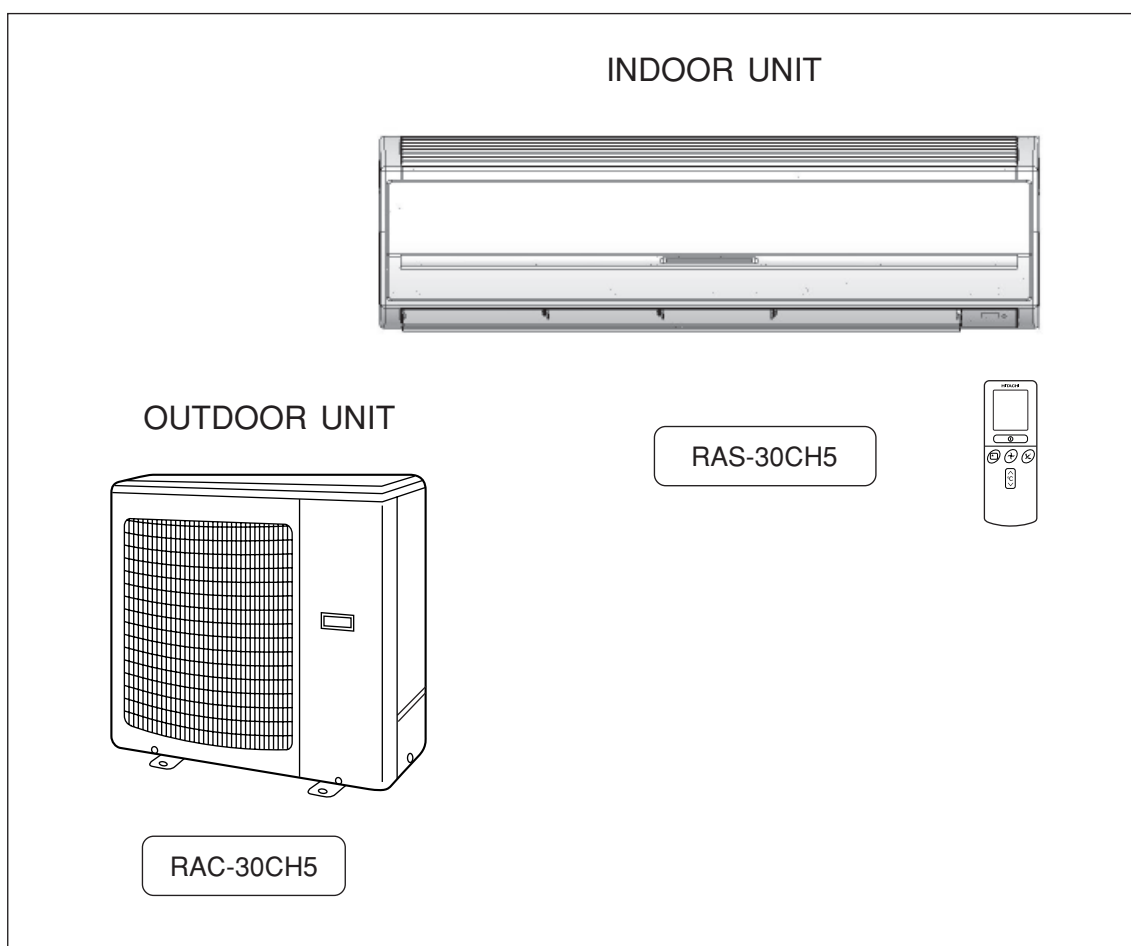

Instruction manual

Page 1~26

To obtain the best performance and ensure years of trouble free use, please read this instruction manual completely.

Инструкция по эксплуатации



стр. 27~52

Для обеспечения наилучших эксплуатационных характеристик и многолетней безотказной работы оборудования необходимо полностью ознакомиться с данной Инструкцией по эксплуатации.







SAFETY PRECAUTION

- Please read the “Safety Precaution” carefully before operating the unit to ensure correct usage of the unit.
- Pay special attention to signs of “**▲ Warning**” and “**▲ Caution**”. The “Warning” section contains matters which, if not observed strictly, may cause death or serious injury. The “Caution” section contains matters which may result in serious consequences if not observed properly. Please observe all instructions strictly to ensure safety.
- The sign indicate the following meanings.

 Make sure to connect earth line.	 The sign in the figure indicates prohibition.
 Indicates the instructions that must be followed.	

- Please keep this manual after reading.





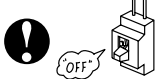

PRECAUTIONS DURING INSTALLATION

 WARNING	<ul style="list-style-type: none"> ● Do not reconstruct the unit. Water leakage, fault, short circuit or fire may occur if you reconstruct the unit by yourself. 	
	<ul style="list-style-type: none"> ● Please ask your sales agent or qualified technician for the installation of your unit. Water leakage, short circuit or fire may occur if you install the unit by yourself. 	
 CAUTION	<ul style="list-style-type: none"> ● Please use earth line. Do not place the earth line near water or gas pipes, lightning-conductor, or the earth line of telephone. Improper installation of earth line may cause electric shock. 	
	<ul style="list-style-type: none"> ● A circuit breaker should be installed depending on the mounting site of the unit. Without a circuit breaker, the danger of electric shock exists. 	
	<ul style="list-style-type: none"> ● Do not install near location where there is flammable gas. The outdoor unit may catch fire if flammable gas leaks around it. ● Please ensure smooth flow of water when installing the drain hose. 	

PRECAUTIONS DURING SHIFTING OR MAINTENANCE

 WARNING	<ul style="list-style-type: none"> ● Should abnormal situation arises (like burning smell), please stop operating the unit and turn off the circuit breaker. Contact your agent. Fault, short circuit or fire may occur if you continue to operate the unit under abnormal situation. 	
	<ul style="list-style-type: none"> ● Please contact your agent for maintenance. Improper self maintenance may cause electric shock and fire. 	
	<ul style="list-style-type: none"> ● Please contact your agent if you need to remove and reinstall the unit. Electric shock or fire may occur if you remove and reinstall the unit yourself improperly. 	

PRECAUTIONS DURING OPERATION

 WARNING	<ul style="list-style-type: none"> ● Avoid an extended period of direct air flow for your health. 	
	<ul style="list-style-type: none"> ● Do not insert a finger, a rod or other objects into the air outlet or inlet. As the fan is rotating at a high speed, it will cause injury. Before cleaning, be sure to stop the operation and turn the breaker OFF. 	
	<ul style="list-style-type: none"> ● Do not use any conductor as fuse wire, this could cause fatal accident. 	
	<ul style="list-style-type: none"> ● During thunder storm, disconnect and turn off the circuit breaker. 	
	<ul style="list-style-type: none"> ● This unit has UV LED which emits ultra violet light. AVOID DIRECT EYE EXPOSURE. 	

PRECAUTIONS DURING OPERATION

- The product shall be operated under the manufacturer specification and not for any other intended use.

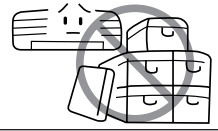

- Do not attempt to operate the unit with wet hands, this could cause fatal accident.

- When operating the unit with burning equipments, regularly ventilate the room to avoid oxygen insufficiency.

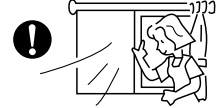

- Do not direct the cool air coming out from the air-conditioner panel to face household heating apparatus as this may affect the working of apparatus such as the electric kettle, oven etc.

- Please ensure that outdoor mounting frame is always stable, firm and without defect. If not, the outdoor unit may collapse and cause danger.



- Do not splash or direct water to the body of the unit when cleaning it as this may cause short circuit.

- Do not use any aerosol or hair sprays near the indoor unit. This chemical can adhere on heat exchanger fin and blocked the evaporation water flow to drain pan. The water will drop on tangential fan and cause water splashing out from indoor unit.



CAUTION

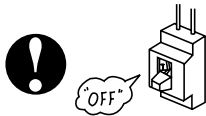

- Please switch off the unit and turn off the circuit breaker during cleaning, the high-speed fan inside the unit may cause danger.

- Turn off the circuit breaker if the unit is not to be operated for a long period.

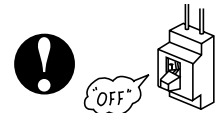

- Do not climb on the outdoor unit or put objects on it.

- Do not put water container (like vase) on the indoor unit to avoid water dripping into the unit. Dripping water will damage the insulator inside the unit and causes short-circuit.

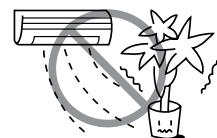

- Do not place plants directly under the air flow as it is bad for the plants.

- When operating the unit with the door and windows opened, (the room humidity is always above 80%) and with the air deflector facing down or moving automatically for a long period of time, water will condense on the air deflector and drips down occasionally. This will wet your furniture. Therefore, do not operate under such condition for a long time.

- If the amount of heat in the room is above the cooling or heating capability of the unit (for example: more people entering the room, using heating equipments and etc.), the preset room temperature cannot be achieved.

- This appliance is not intended for use by young children or infirm persons unless they have been adequately supervised by a responsible person to ensure that they can use the appliance safely.
- Young children should be supervised to ensure that they do not play with the appliance.

NAMES AND FUNCTIONS OF EACH PART

INDOOR UNIT

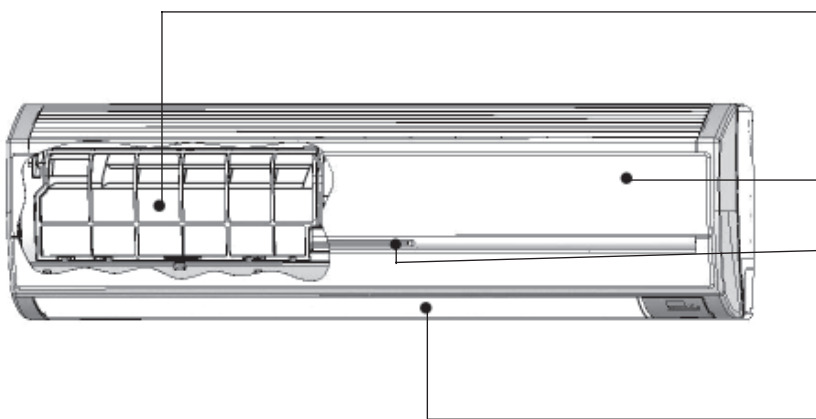

AIR FILTER

To prevent dust from coming into the indoor unit.
(Refer page 21)

FRONT PANEL (AIR INLET).

INDOOR UNIT INDICATORS

Light indicator showing the operating condition.
(Refer page 5)

HORIZONTAL DEFLECTOR ● VERTICAL DEFLECTOR (AIR OUTLET)

(Refer page 16)



REMOTE CONTROLLER

Send out operation signal to the indoor unit. So as to operate the whole unit.
(Refer page 6)

OUTDOOR UNIT

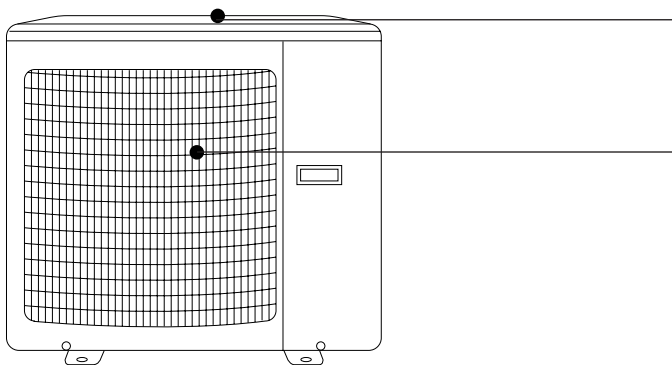

AIR INLET (BACK, LEFT SIDE)

AIR OUTLET

Blow out warm air.

MODEL NAME AND DIMENSIONS

MODEL	WIDTH (mm)	HEIGHT (mm)	DEPTH (mm)
RAS-30CH5	1150	333	245
RAC-30CH5	925	875	315

OPERATION INDICATOR

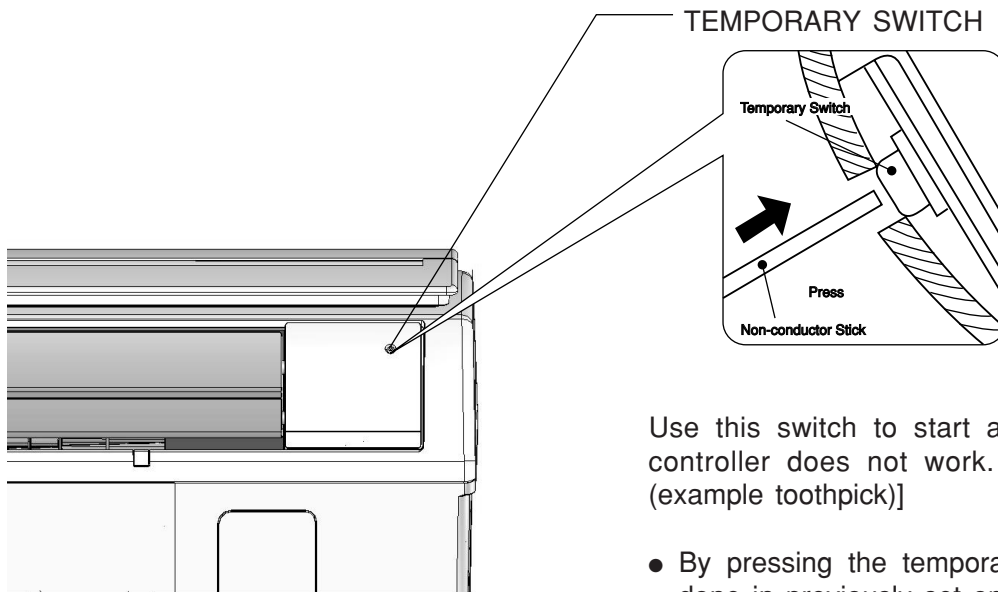

Use this switch to start and stop when the remote controller does not work. [Use non-conductor stick (example toothpick)]

- By pressing the temporary switch, the operation is done in previously set operation mode.
- When the operation is done using the temporary switch after the power source is turned off and turn on again, the operation is done in automatic mode.

INDOOR UNIT INDICATORS

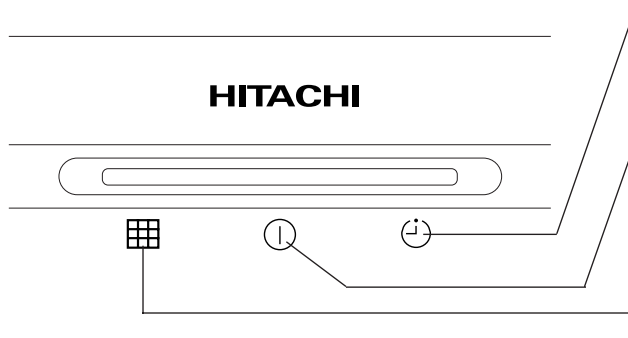

TIMER LAMP
This lamp lights when the timer is working.

OPERATION LAMP
This lamp lights during operation.

FILTER LAMP
When the device is operated for a total of about 200 hours, the FILTER lamp lights to indicate that it is time to clean the filter. The lamp goes out when the “ (AUTO SWING)” button is pressed while the device is on “STANDBY MODE”.

NAMES AND FUNCTIONS OF EACH PART

REMOTE CONTROLLER

This controls the operation of the indoor unit. The range of control is about 7 meters. If indoor lighting is controlled electronically, the range of control may be shorter.

This unit can be fixed on a wall using the fixture provided. Before fixing it, make sure the indoor unit can be controlled from the remote controller.

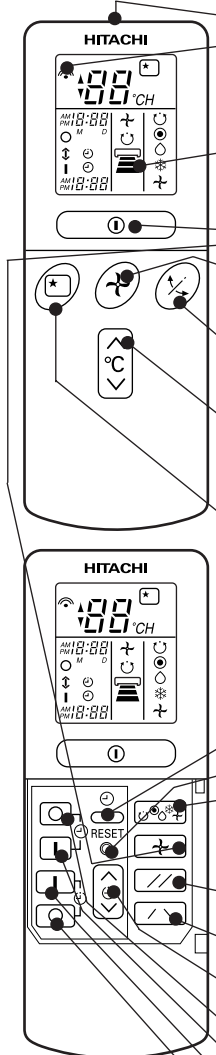

- **Signal emitting window/transmission sign**
Point this window toward the indoor unit when controlling it. The transmission sign blinks when a signal is sent.
- **Display**
This indicates the room temperature selected, current time, timer status, function and intensity of circulation selected.
- **START/STOP button**
Press this button to start operation. Press it again to stop operation.
- **FAN SPEED selector**
This determines the fan speed. Every time you press this button, the intensity of circulation will change from (AUTO) to (HI) to (MED) to (LOW) (during the (FAN) mode, from HI to MED to LOW).
- **AUTO SWING button**
Controls the angle of the horizontal air deflector.
- **TEMPERATURE buttons**
Use these buttons to raise or lower the temperature setting. (Keep pressed, and the value will change more quickly.)
- **SLEEP button**
Use this button to set the sleep timer.
- **TIME button**
Use this button to set and check the time and date.
- **RESET buttons**
- **FUNCTION selector**
Use this button to select the operating mode. Every time you press it, the mode will change from (AUTO) to (HEAT) to (DEHUMIDIFY) to (COOL) and to (FAN) cyclically.
- **PARALLEL SWING button**
Controls the angle of the vertical air deflectors to parallel.
- **SYMMETRY SWING button**
Controls the angle of the vertical air deflectors to symmetry.
- **TIMER control**
Use this button to set the timer.
- **OFF-TIMER button** Select the turn OFF time.
- **ON-TIMER button** Select the turn ON time.
- **RESERVE button** Time setting reservation.
- **CANCEL button** Cancel time reservation.

	AUTO
	HEAT
	DEHUMIDIFY
	COOL
	FAN
	FAN SPEED LOW MED HI
	SLEEPING
	STOP (CANCEL)
	START (RESERVE)
	START/STOP
	TIME
	TIMER SET
	TIMER SELECTOR ON TIMER OFF TIMER
	AUTO SWING (HORIZONTAL DEFLECTOR)
	PARALLEL SWING
	SYMMETRY SWING

Precautions for Use

- Do not put the remote controller in the following places.
 - In direct sunlight.
 - In the vicinity of a heater.
- Handle the remote controller carefully. Do not drop it on the floor, and protect it from water.
- Once the outdoor unit stops, it will not restart for about 3 minutes (unless you turn the power switch off and on or unplug the power cord and plug it in again).
This is to protect the device and does not indicate a failure.
- If you press the FUNCTION selector button during operation, the device may stop for about 3 minutes for protection.

AUTOMATIC OPERATION

The device will automatically determine the mode of operation, HEAT, COOL or DEHUMIDIFY depending on the initial room temperature. The selected mode of operation will not change when the room temperature varies.

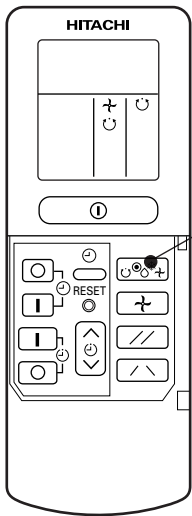



1

Press the FUNCTION selector so that the display indicates the  (AUTO) mode of operation.

- When AUTO has been selected, the device will automatically determine the mode of operation, HEAT, COOL or DEHUMIDIFY depending on the current room temperature.

START STOP

Press the  (START/STOP) button. Operation starts with a beep. Press the button again to stop operation.

- As the settings are stored in memory in the remote controller, you only have to press the  (START/STOP) button next time.

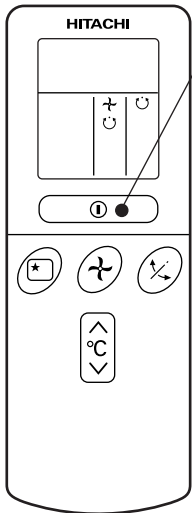

You can raise or lower the temperature setting as necessary by maximum of 3°C.



Press the temperature button and the temperature setting will change by 1°C each time.

- The preset temperature and the actual room temperature may vary somewhat depending on conditions.
- The display does not indicate the preset temperature in the AUTO mode. If you change the setting, the indoor unit will produce a beep.

■ Condition of Automatic Operation

Initial room temperature (approx.)	Function	Temperature setting	FAN SPEED
Over 27°C	➔ COOL	27°C	HI at start, MED or LOW after the preset temperature is reached
23~27°C	➔ DEHUMIDIFY	Slightly lower than the room temperature	LOW
Under 23°C	➔ HEAT	23°C	HI at start, MED or LOW after the preset temperature is reached

HEATING OPERATION

- Use the device for heating when the outdoor temperature is under 21°C.
When it is too warm (over 21°C), the heating function may not work in order to protect the device.

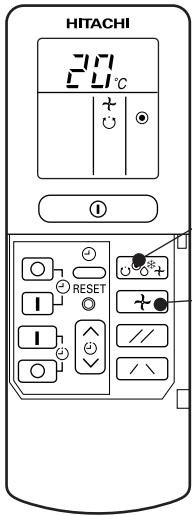

1

Press the FUNCTION selector so that the display indicates ● (HEAT).

2

Set the desired FAN SPEED with the ↻ (FAN SPEED) button (the display indicates the setting).

⌚ (AUTO): The fan speed is HI at first and varies to MED automatically when the preset temperature has been reached.

⌚ (HI) : Economical as the room will become warm quickly.
But you may feel a chill at the beginning.

⌚ (MED) : Quiet.

⌚ (LOW) : More quiet.

3

Set the desired room temperature with the TEMPERATURE buttons (the display indicates the setting).



The range of 18-22°C is recommended as the room temperature for heating.

If the temperature setting is 20°C, the room temperature will be controlled at around 20°C.

The temperature setting and the actual room temperature may vary somewhat depending on conditions.

**START
STOP**

Press the ⏻ (START/STOP) button. Heating operation starts with a beep. Press the button again to stop operation.

- As the settings are stored in memory in the remote controller, you only have to press the ⏻ (START/STOP) button next time.

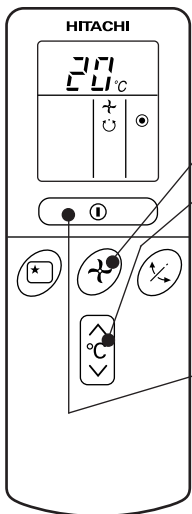

DEHUMIDIFYING OPERATION

Use the device for dehumidifying when the room temperature is over 16°C.
When it is under 15°C, the dehumidifying function will not work.

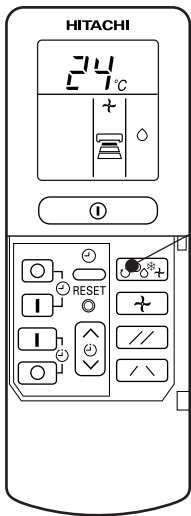

1

Press the FUNCTION selector so that the display indicates ◯ (DEHUMIDIFY).
The FAN SPEED is set at LOW automatically.
The FAN SPEED button does not work.

2

Set the desired room temperature with the TEMPERATURE button (the display indicates the setting).

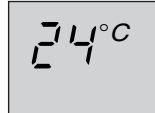

The range of 20-26°C is recommended as the room temperature for dehumidifying.

START
STOP

Press the ① (START/STOP) button. Dehumidifying operation starts with a beep. Press the button again to stop operation.

- As the settings are stored in memory in the remote controller, you only have to press the ① (START/STOP) button next time.

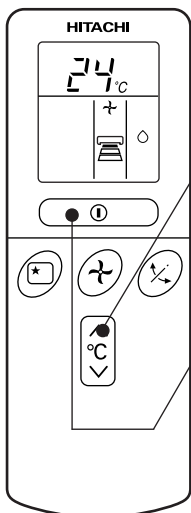

■ Dehumidifying Function

When the room temperature is higher than the temperature setting: The device will dehumidify the room, reducing the room temperature to the preset level.

When the room temperature is lower than the temperature setting: Dehumidifying will be performed at the temperature setting slightly lower than the current room temperature, regardless of the temperature setting. The function will stop (the indoor unit will stop emitting air) as soon as the room temperature becomes lower than the setting temperature.

COOLING OPERATION

Use the device for cooling when the outdoor temperature is 22-42°C.
If humidity is very high (over 80%) indoors, some dew may form on the air outlet grille of the indoor unit.

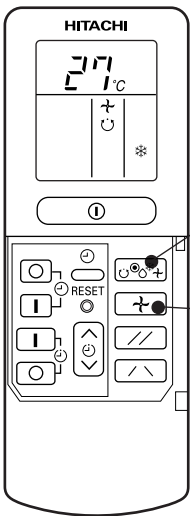

1

Press the FUNCTION selector so that the display indicates * (COOL).

Set the desired FAN SPEED with the ↻ (FAN SPEED) button (the display indicates the setting).

- ↻ (AUTO): The FAN SPEED is HI at first and varies to MED automatically when the preset temperature has been reached.
- ↓ (HI) : Economical as the room will become cool quickly.
- ⏏ (MED) : Quiet.
- ⏏ (LOW) : More quiet.

2

Set the desired room temperature with the TEMPERATURE button (the display indicates the setting).



The range of 25-28°C is recommended as the room temperature for cooling.
If the temperature setting is 27°C, the room temperature will be controlled at around 27°C.

The temperature setting and the actual room temperature may vary somewhat depending on conditions.

3

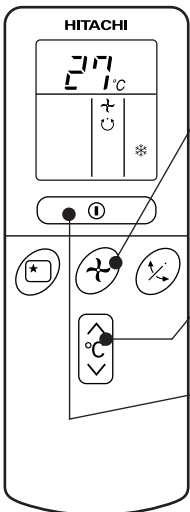

**START
STOP**

Press the ⏏ (START/STOP) button. Cooling operation starts with a beep. Press the button again to stop operation. The cooling function does not start if the temperature setting is higher than the current room temperature (even though the ⏏ (OPERATION) lamp lights). The cooling function will start as soon as you set the temperature below the current room temperature.

- As the settings are stored in memory in the remote controller, you only have to press the ⏏ (START/STOP) button next time. However, if operation stops with fan speed of "LOW", fan speed is automatically set to "AUTO" next time.

FAN OPERATION

You can use the device simply as an air circulator. Use this function to dry the interior of the indoor unit at the end of summer.

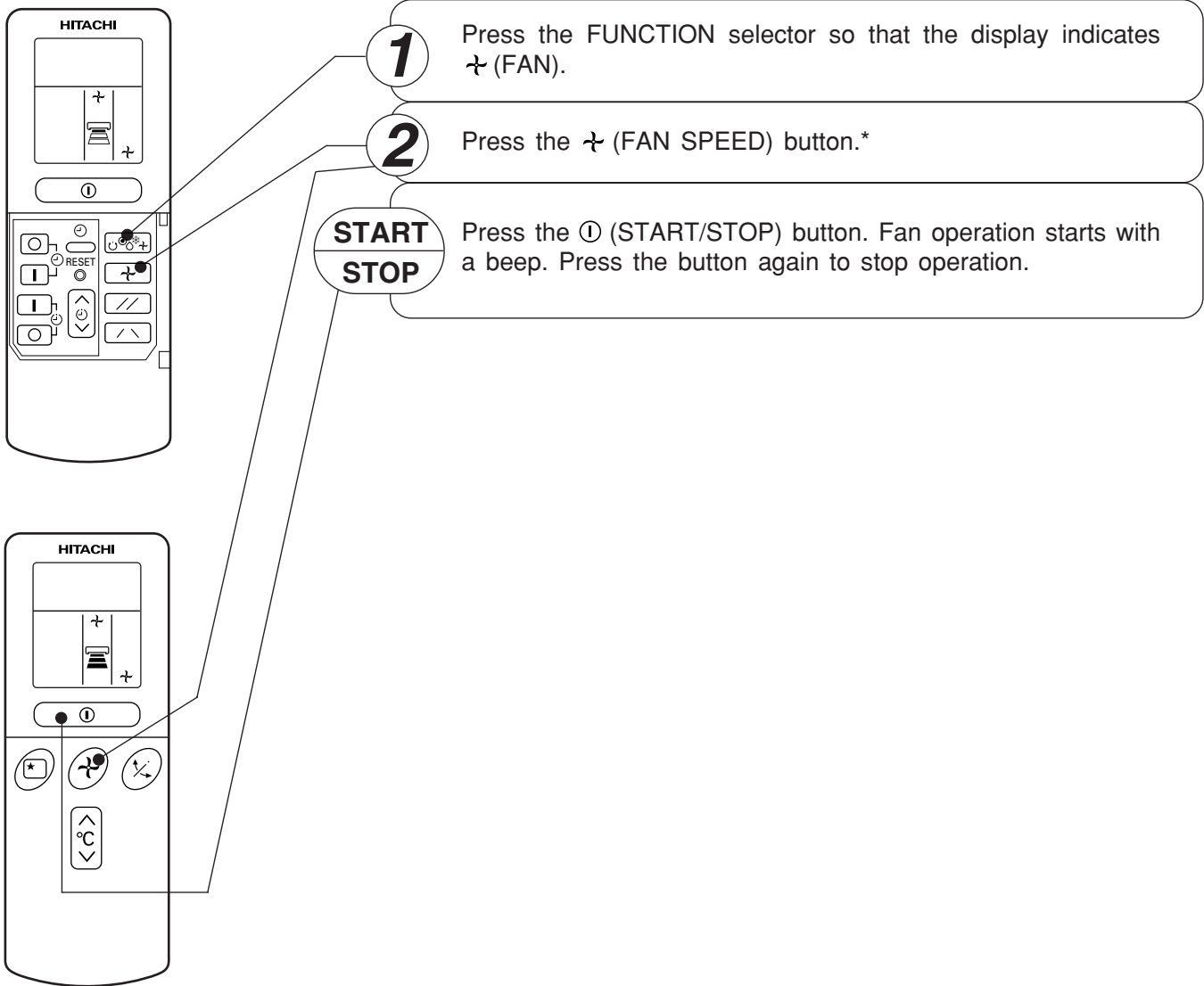

FAN SPEED (AUTO) When the AUTO fan speed mode is set in the cooling/heating operation:

<p>For the heating operation</p>	<ul style="list-style-type: none"> ● The fan speed will automatically change according to the temperature of discharged air. ● When the difference of room temperature and setting temperature is large, fan starts to run at HI speed. ● When the room temperature reaches setting temperature, fan speed changes to LOW automatically.
<p>For the cooling operation</p>	<ul style="list-style-type: none"> ● When the difference of room temperature and setting temperature is large, fan starts to run at HI speed. ● After room temperature reaches the preset temperature, the cooling operation, which changes the fan speed and room temperature to obtain optimum conditions for natural healthful cooling will be performed.

HOW TO SET THE TIMER

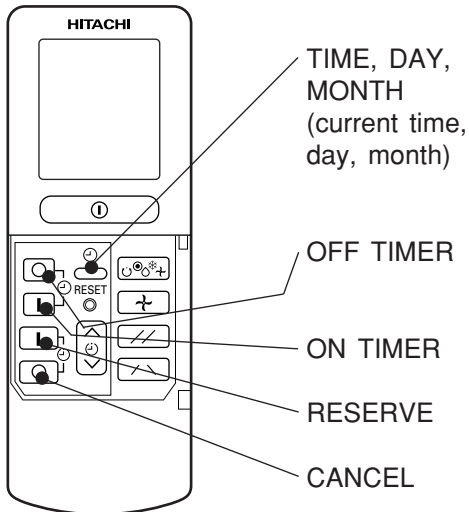

Time, Day, Month

After you change the batteries;

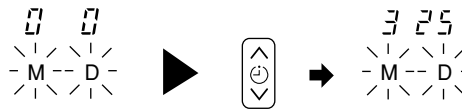

1 Set the current month and day with the TIMER control button.

OFF-Timer

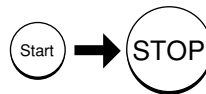

You can set the device to turn off at the present time.

1 Press the (OFF-TIMER) button. The (OFF) mark blinks on the display.

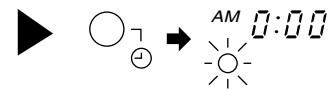

ON-Timer

- The device will turn on at the designated times.

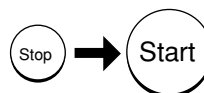

1 Press the (ON-TIMER) button the (ON) mark blinks on the display.

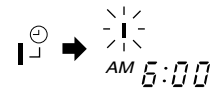

ON/OFF-Timer

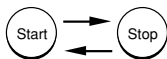

- The device will turn on (off) and off (on) at the designated times.
- The switching occurs first at the preset time that comes earlier.
- The arrow mark appearing on the display indicates the sequence of switching operations.

1 Press the (ON-OFF) button so that the (OFF) mark blinks.

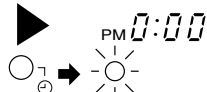

2 Set the turn-off time with the TIMER control button. Press the (RESERVE) button.

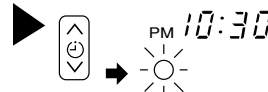

3 Press the (ON-TIMER) button so that the (OFF) mark lights and the (ON) mark blinks.

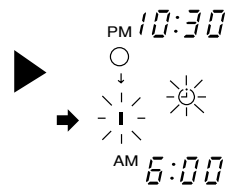

How to Cancel Reservation

Point the signal window of the remote controller toward the indoor unit, and press the (CANCEL) button.

The (RESERVED) sign goes out with a beep and the (TIMER) lamp turns off on the indoor unit.

NOTE

You can set only one of the OFF-timer, ON-timer and ON/OFF-timer.

2 Press the  (TIME) button.

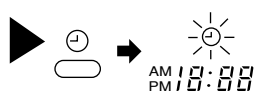

3 Set the current time with the TIMER control button.

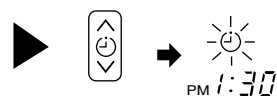

4 Press the  (TIME) button again. The time indication starts lighting instead of flashing.

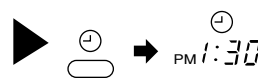



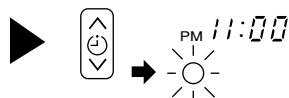

- The time indication will disappear automatically in 10 second.
- To check the current time setting, press the  (TIME) button twice. The setting of the current time is now complete.

Example: The current time is 1:30 p.m.

2 Set the turn-off time with the TIMER control button.



3 Point the signal window of the remote controller toward the indoor unit, and press the  (RESERVE) button. The  (OFF) mark starts lighting instead of flashing and the sign  (RESERVED) lights. A beep occurs and the  (TIMER) lamp lights on the indoor unit.

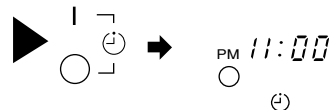



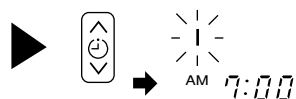

Example: The device will turn off at 11:00p.m.

The setting of turn-off time is now complete.

2 Set the turn-on time with the TIMER control button.





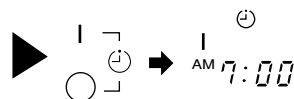

3 Point the signal window of the remote controller toward the indoor unit, and press the  (RESERVE) button. The  (ON) mark starts lighting instead of flashing and the  (RESERVED) sign lights. A beep occurs and the  (TIMER) lamp lights on the indoor unit.

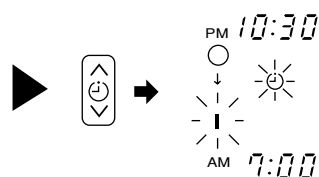

Example:
The device will automatically turn on earlier so that the preset temperature can be reached at 7:00 a.m.
The setting of the turn-on time is now complete.

4 Set the turn-on time with the TIMER control button.



5 Point the signal window of the remote controller toward the indoor unit, and press the  (RESERVE) button. The  (ON) mark starts lighting instead of flashing and the  (RESERVED) sign lights. A beep occurs and the  (TIMER) lamp lights on the indoor unit.

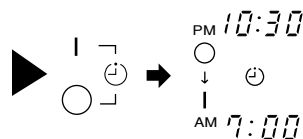

Example:
The device will turn off at 10:30 p.m. and then automatically turn on earlier so that the preset temperature can be reached at 7:00 a.m.
The settings of the turn-on/off times are now complete.

- The timer may be used in three ways: off-timer, on-timer, and ON/OFF (OFF/ON)-timer. Set the current time at first because it serves as a reference.
- As the time settings are stored in memory in the remote controller, you only have to press the  (RESERVE) button in order to use the same settings next time.

HOW TO SET THE SLEEP TIMER

Set the current time at first if it is not set before (see the pages for setting the current time). Press the  (SLEEP) button, and the display changes as shown below.

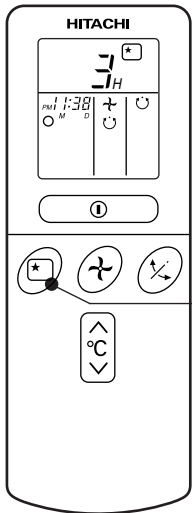

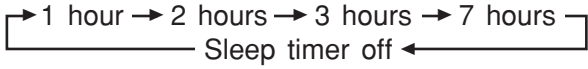
Mode	Indication
Sleep timer	

Sleep Timer: The device will continue working for the designated number of hours and then turn off. Point the signal window of the remote controller toward the indoor unit, and press the SLEEP button. The timer information will be displayed on the remote controller. The TIMER lamp lights with a beep from the indoor unit. When the sleep timer has been set, the display indicates the turn-off time.

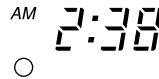

Example: If you set 3 hours sleep time at 11:38 p.m., the turn-off time is 2:38 a.m.

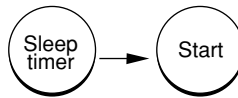

The device will be turned off by the sleep timer and turned on by on-timer.

1 Set the ON-timer.

2 Press the  (SLEEP) button and set the sleep timer.

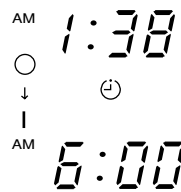
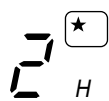

Example:

In this case, the device will turn off in 2 hours (at 1:38 a.m.) and turn on early so that the preset temperature will be almost reached at 6:00 next morning.

How to Cancel Reservation

Point the signal window of the remote controller toward the indoor unit, and press the  (CANCEL) button.

The  (RESERVED) sign goes out with a beep and the  (TIMER) lamp turns off on the indoor unit.

Explanation of the sleep timer

The device will control the FAN SPEED and room temperature automatically so as to be quiet and good for people's health.

You can set the sleep timer to turn off after 1, 2, 3 or 7 hours. The FAN SPEED and room temperature will be controlled as shown below.

Operation with the sleep timer

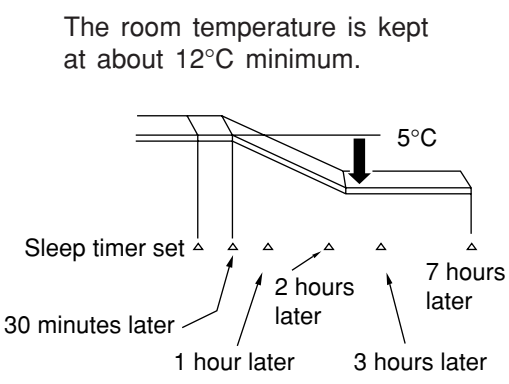
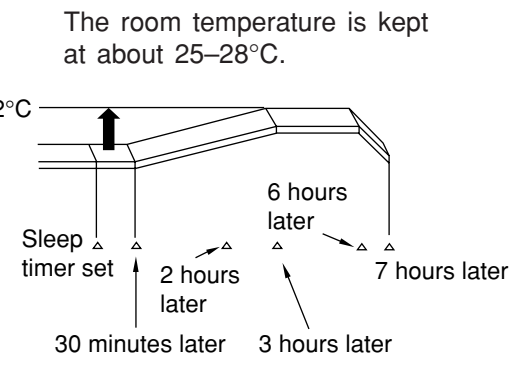
Function	Operation
<p>Heating “ ● ”</p>	<p>The room temperature will be controlled 5°C below the temperature and the FAN SPEED will be set to LOW setting 30 minutes after the setting of the sleep timer.</p>  <p>The room temperature is kept at about 12°C minimum.</p>
<p>Cooling “ ❄ ” and dehumidifying “ ◊ ”</p>	<p>The room temperature will be controlled 2°C above the temperature and the FAN SPEED will be set to LOW setting 30 minutes after the setting of the sleep timer.</p>  <p>The room temperature is kept at about 25–28°C.</p>
<p>Fan “ ✂ ”</p>	<p>The settings of room temperature and circulation are varied.</p>

NOTE

- If date or current time is not set, sleep timer can not be set.
- If you set the sleep timer after the off-, on/off- or off/on-timer has been set, the sleep timer becomes effective instead of the off-, on/off- or off/on-timer set earlier.
- You can not set other timer during sleep timer operation.
- After sleep timer time is up and when press sleep button again, the sleep timer will be set as last setting.
- Sleep timer effective only once.

ADJUSTING THE AIR DEFLECTOR

1 Adjustment of the conditioned air in the upward and downward directions.

The horizontal air deflector is automatically set to the proper angle suitable for each operation. The deflector can be swung up and down continuously and also set to the desired angle using the “ (AUTO SWING)” button.

- If the “ (AUTO SWING)” button is pressed once, the horizontal air deflector swings up and down. If the button is pressed again, the deflector stops in its current position. Several seconds (about 6 seconds) may be required before the deflector starts to move.
- Use the horizontal air deflector within the adjusting range shown on the right.
- When the operation is stopped, the horizontal air deflector moves and stops at the position where the air outlet closes.

CAUTION

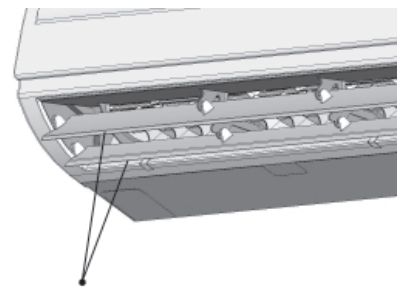
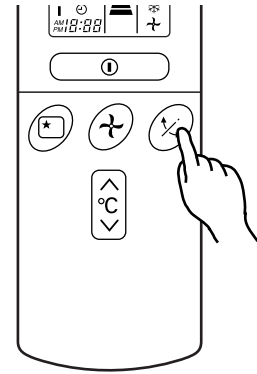

- In “Cooling” operation, do not keep the horizontal and vertical air deflector swinging for a long time. Some dew may form on the horizontal and vertical air deflector and dew may drop.

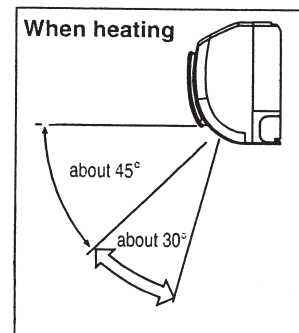
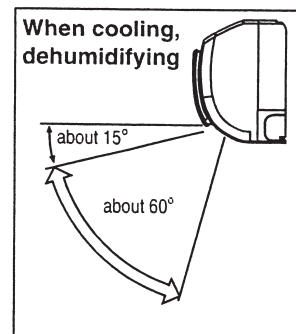

Horizontal air deflector



2 Adjustment of the conditioned air in the left and right directions.

- If the “ (PARALLEL SWING)” button is pressed once, the vertical air deflectors swing left and right to parallel. If the button is pressed again, the deflectors stop in their current position. Several second (about 6 seconds) may be required before the deflectors start to move.
- If the “ (SYMMETRY SWING)” button is pressed once, the vertical air deflectors swing left and right to symmetry. If the button is pressed again, the deflectors stop in their current position. Several seconds (about 6 seconds) may be required before the deflectors start to move.

● PARALLEL SWING

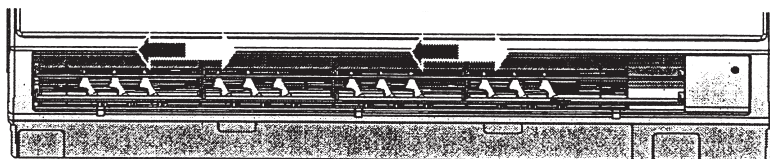

● SYMMETRY SWING

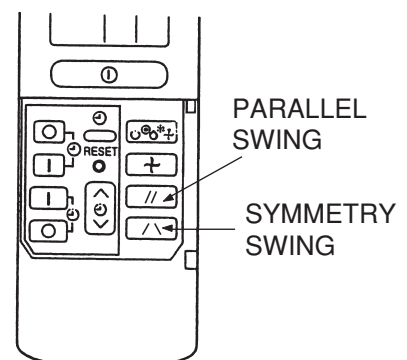
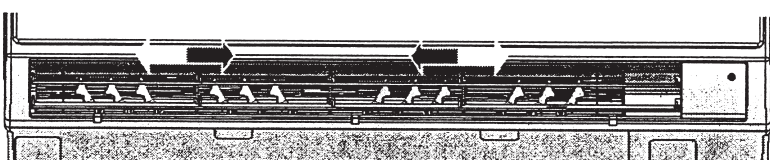

HOW TO EXCHANGE THE BATTERIES IN THE REMOTE CONTROLLER

1 Remove the cover as shown in the figure and take out the old batteries.



2 Install the new batteries.
The direction of the batteries should match the marks in the case.

CAUTION

1. Do not use new and old batteries, or different kinds of batteries together.
2. Take out the batteries when you do not use the remote controller for 2 or 3 months.

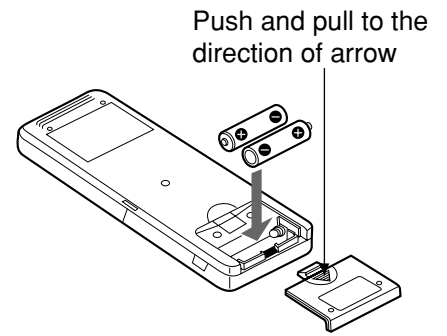

THE IDEAL WAYS OF OPERATION

Suitable Room Temperature

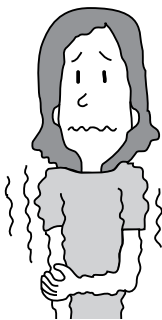

⚠ Warning
Freezing temperature is bad for health and a waste of electric power.

Install curtain or blinds

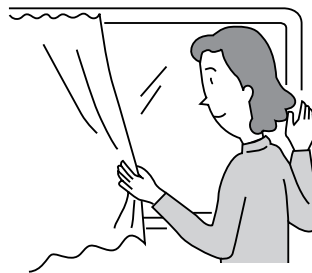

It is possible to reduce heat entering the room through windows.

Ventilation

⚠ Caution
Do not close the room for a long period of time. Occasionally open the door and windows to allow the entrance of fresh air.



Effective Usage Of Timer

At night, please use the “sleep timer operation mode”, together with your wake up time in the morning. This will enable you to enjoy a comfortable room temperature. Please use the timer effectively.

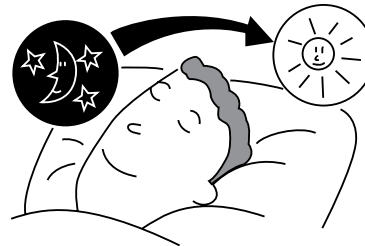

Do Not Forget To Clean The Air Filter

Dusty air filter will reduce the air volume and the cooling efficiency. To prevent from wasting electric energy, please clean the filter every 2 weeks.

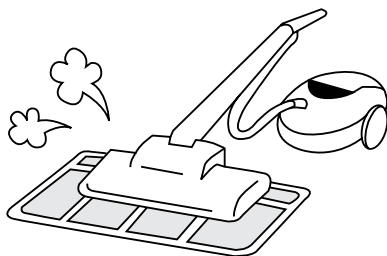

Please Adjust Suitable Temperature For Baby And Children

Please pay attention to the room temperature and air flow direction when operating the unit for baby, children and old folks who have difficulty in movement.

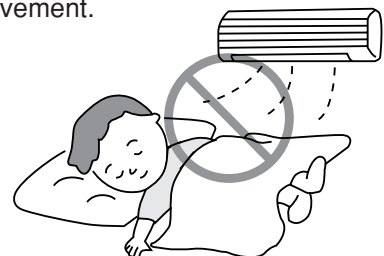

The Air Conditioner And The Heat Source In The Room

Caution

If the amount of heat in the room is above the cooling capability of the air conditioner (for example: more people entering the room, using heating equipments and etc.), the preset room temperature cannot be achieved.

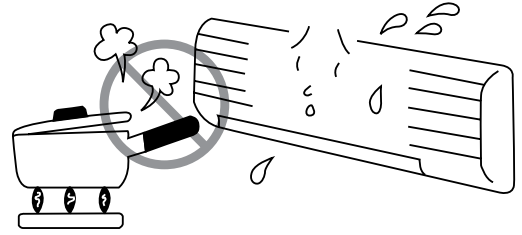

Not Operating For A Long Time

When the indoor unit is not to be used for a long period of time, please switch off the power from the mains. If the power from mains remains "ON", the indoor unit still consumes about 8W in the operation control circuit even if it is in "OFF" mode.

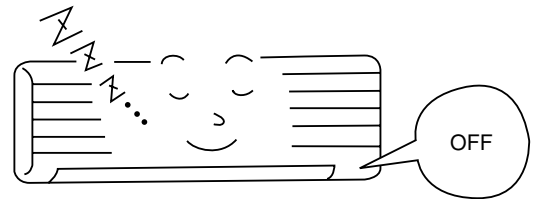

When Lightning Occurs

Warning

To protect the whole unit during lightning, please stop operating the unit and remove the plug from the socket.

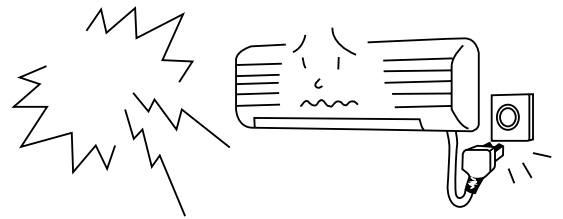

UV-LED

UV-LED will be "ON" when the START/STOP button is pressed except for FAN only operation. During selected operation, this UV-LED will be "ON" and "OFF". Light UV glare is visible when the UV-LED is "ON" and this is normal (not malfunction).

Interference From Electrical Products

Caution

To avoid noise interference, please place the indoor unit and its remote controller at least 1m away from electrical products.

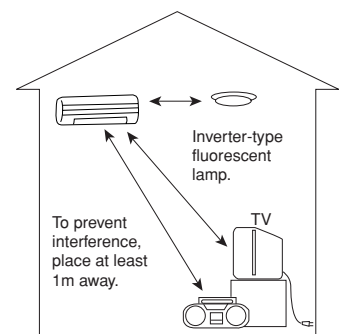

ATTACHING THE AIR CLEANSING AND DEODORIZING FILTERS

CAUTION

Cleaning and maintenance must be carried out only by qualified service personal. Before cleaning, stop operation and switch off the power supply.

1 Open the front panel.

- Pull up the front panel by holding it at both sides with both hands.

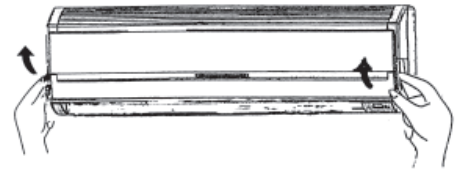

2 Remove the filter.

- Push upward to release the claws and pull out the filter.

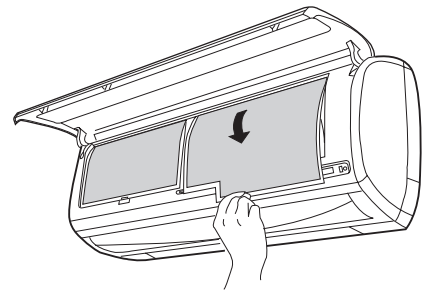

3 Attaching the air cleansing and deodorizing filters to the filter.

- Attach the air cleansing and deodorizing filters to the frame by gently compress its both sides and release after insertion into filter frame.

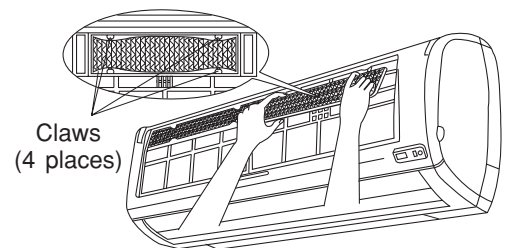

CAUTION

Do not bend the air cleansing and deodorizing filter as it may cause damage to the structure.

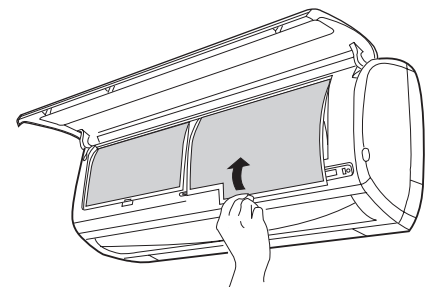

4 Attach the filters.

- Attach the filters by ensuring that the surface written "FRONT" is facing front.
- After attaching the filters, push the front panel at three arrow portion as shown in figure and close it.



NOTE

- In case of removing the air cleansing and deodorizing filters, please follow the above procedures.
- The cooling capacity is slightly weakened and the cooling speed becomes slower when the air cleansing and deodorizing filters are used. So, set the fan speed to "HIGH" when using it in this condition.
- Air cleansing and deodorizing filters are washable and reusable up to 20 times by using vacuum cleaner or water rinse under running tap water. Type number for this air cleansing filter is <SPX-CFH12>. Please use this number for ordering when you want to renew it.
- Do not operate the air conditioner without filter. Dust may enter the air conditioner and fault may occur.

MAINTENANCE

CAUTION

Cleaning and maintenance must be carried out only by qualified service personal. Before cleaning, stop operation and switch off the power supply.

1. AIR FILTER

Clean the air filter, as it removes dust inside the room. In case the air filter is full of dust, the air flow will decrease and the cooling capacity will be reduced. Further, noise may occur. Be sure to clean the filter following the procedure below.

PROCEDURE

- 1** Open the front panel and remove the filter
 - Gently lift and remove the air cleansing and deodorizing filter from the air filter frame.

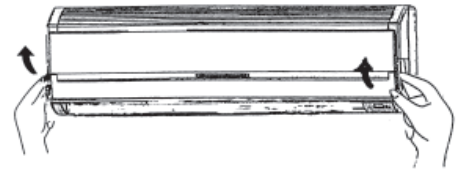

- 2** Vacuum dust from the air filter and air cleansing and deodorizing filter using vacuum cleaner. If there is too much dust, rinse under running tap water and gently brush it with soft bristle brush. Allow filters to dry in shade.

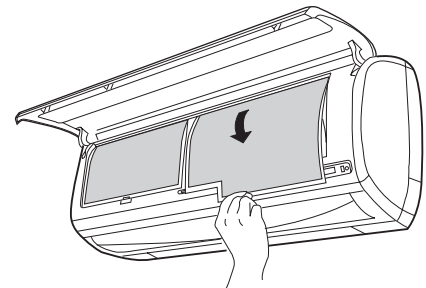
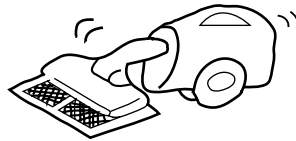

- 3**
 - Re-insert the air cleansing and deodorizing filter to the filter frame. Set the filter with "FRONT" mark facing front, and slot them into the original state.
 - After attaching the filters, push the front panel at three arrow portions as shown in figure and close it.



NOTE:

- Air cleansing and deodorizing filter should be cleaned every month or sooner if noticeable loading occurs. When used overtime, it may loose its deodorizing function. For maximum performance, it is recommended to replace it every 3-6 months depending on application requirements.

CAUTION

- Do not wash with hot water at more than 40°C. The filter may shrink.
- When washing it, shake off moisture completely and dry it in the shade; do not expose it directly to the sun. The filter may shrink.
- Do not use detergent on the air cleansing and deodorizing filter as some detergent may deteriorate the filter electrostatic performance.

Attaching the minus ion stick to the filter frame.

- Put the minus ion stick to the lower hooks and install it so as to push up the upper hooks at the left side of front cover.

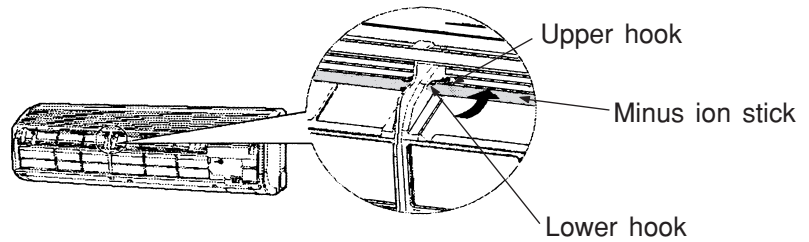

2. Washable Front Panel

- Remove the front panel and wash with clean water. Wash it with a soft sponge. After using neutral detergent, wash thoroughly with clean water.
- When front panel is not removed, wipe it with a soft dry cloth. Wipe the remote controller thoroughly with a soft dry cloth.
- Wipe the water thoroughly. If water remains at indicators or signal receiver of indoor unit, it causes trouble.

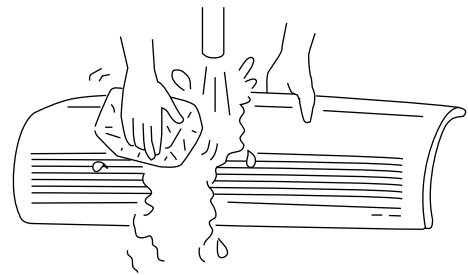

Method of removing the front panel.
Be sure to hold the front panel with both hands to detach and attach it.

Removing the Front Panel

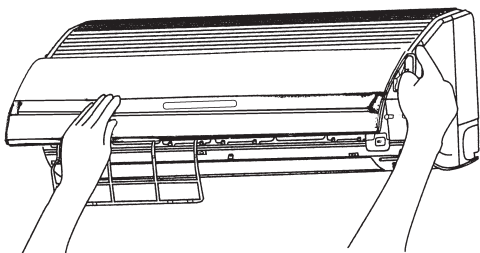

- When the front panel is fully opened with both hands, push the right arm to the inside to release it, and while closing the front panel slightly, put it out forward.

Attaching the Front Panel

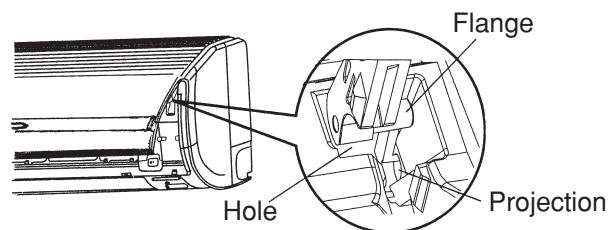

- Move the projections of the left and right arms into the **Flanges** in the unit and securely insert them into the holes.

CAUTION

- Do not splash or direct water to the body of the unit when cleaning it as this may cause short circuit.
- Never use hot water (above 40°C), benzine, gasoline, acid, thinner or a brush, because they will damage the plastic surface and the coating.



CAUTION

Cleaning and maintenance must be carried out only by qualified service personal. Before cleaning, stop operation and switch off the power supply.

3. MAINTENANCE AT BEGINNING OF LONG OFF PERIOD

- Run the unit by setting the operation mode to ❄️ (COOL), the temperature to 32°C and the fan speed to HI for about half a day on a fine day, and dry the whole of the unit.
- Switch off the power plug.

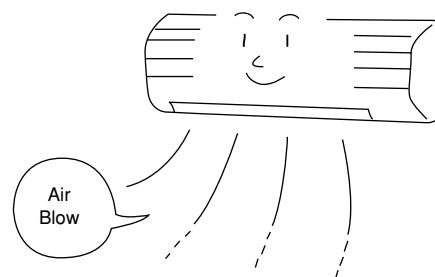

Note :

If the supply cord is damaged, it must be replaced by the manufacturer, its service agent or similarly qualified persons in order to avoid a hazard.

REGULAR INSPECTION

PLEASE CHECK THE FOLLOWING POINTS BY QUALIFIED SERVICE PERSONAL EITHER EVERY HALF YEARLY OR YEARLY. CONTACT YOUR SALES AGENT OR SERVICE SHOP.

<p>1</p>		<p>Is the earth line disconnected or broken?</p>
<p>2</p>		<p>Is the mounting frame seriously affected by rust and is the outdoor unit tilted or unstable?</p>
<p>3</p>		<p>Is the plug of power line firmly plugged into the socket? (Please ensure no loose contact between them).</p>

AFTER SALE SERVICE AND WARRANTY

WHEN ASKING FOR SERVICE, CHECK THE FOLLOWING POINTS.

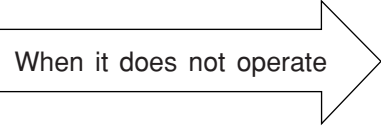
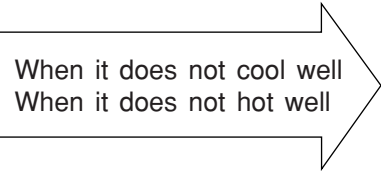
CONDITION	CHECK THE FOLLOWING POINTS
 <p>When it does not operate</p>	<ul style="list-style-type: none"> ● Is the fuse all right? ● Is the voltage extremely high or low? ● Is the circuit breaker "ON"?
 <p>When it does not cool well When it does not heat well</p>	<ul style="list-style-type: none"> ● Was the air filter cleaned? ● Does sunlight fall directly on the outdoor unit? ● Is the air flow of the outdoor unit obstructed? ● Are the doors or windows opened, or is there any source of heat in the room? ● Is the set temperature suitable?



Notes

- In quiet operation or stopping the operation, the following phenomena may occasionally occur, but they are not abnormal for the operation.
 - (1) Slight flowing noise of refrigerant in the refrigerating cycle.
 - (2) Slight rubbing noise from the fan casing which is cooled and then gradually warmed as operation stops.
- The odor will possibly be emitted from the room air conditioner because the various odor, emitted by smoke, foodstuffs, cosmetics and so on, sticks to it. So the air filter and the evaporator regularly must be cleaned to reduce the odor.

- Please contact your sales agent immediately if the air conditioner still fails to operate normally after the above inspections. Inform your agent of the model of your unit, production number, date of installation. Please also inform him regarding the fault.
- Power supply shall be connected at the rated voltage, otherwise the unit will be broken or could not reach the specified capacity.

MEMO

A series of horizontal dotted lines for writing.

НІТАСНІ

РАЗДЕЛЕННЫЙ ТИП

НАРУЖНИЙ БЛОК \ ВНУТРЕННИЙ БЛОК

РУССКИЙ

МОДЕЛЬ

RAS-30CH5/RAC-30CH5



Instruction manual

Page 1~26

To obtain the best performance and ensure years of trouble free use, please read this instruction manual completely.

Инструкция по эксплуатации

стр. 27~52

Для обеспечения наилучших эксплуатационных характеристик и многолетней безотказной работы оборудования необходимо полностью ознакомиться с данной Инструкцией по эксплуатации.



УКАЗАНИЯ ПО ТЕХНИКЕ БЕЗОПАСНОСТИ

- Перед эксплуатацией устройства необходимо тщательно изучить данные “Указания по технике безопасности”, чтобы обеспечить правильное использование устройства.
- Следует обратить особое внимание на указания “**⚠ Предупреждение**” и “**⚠ Осторожно**”. Разделы “Предупреждение” содержат положения, которые при отсутствии их строгого соблюдения могут привести к смертельным случаям или серьезным повреждениям. Разделы “Осторожно” содержат положения, которые в случае их неправильного выполнения могут вызвать серьезные последствия. Для обеспечения безопасности необходимо строго выполнять все приведенные инструкции.
- Символы обозначают следующее:

	Убедитесь, что подключено заземление.		Этот символ обозначает запрещенные действия.
	Обозначает инструкции, обязательные для выполнения.		

- После прочтения данную инструкцию необходимо сохранить.

ТЕХНИКА БЕЗОПАСНОСТИ ПРИ МОНТАЖЕ

	<ul style="list-style-type: none"> ● Не вносите изменения в конструкцию устройства. При попытке самостоятельно внести изменения в конструкцию устройства может произойти утечка воды, отказы, короткое замыкание или воспламенение. 	
	<ul style="list-style-type: none"> ● Для монтажа устройства необходимо обратиться к Вашему торговому агенту или к квалифицированному техническому специалисту. Результатом самостоятельного монтажа устройства может явиться утечка воды, короткое замыкание или пожар. 	
	<ul style="list-style-type: none"> ● Обязательно использовать заземляющий провод. Запрещается прокладывать заземляющий провод поблизости от водопроводов и газопроводов, громоотводов, а также вблизи заземляющих проводов телефонных линий. Неправильное заземление может привести к электрическому удару. 	
	<ul style="list-style-type: none"> ● Установка выключателя электроэнергии осуществляется в зависимости от местонахождения устройства. При отсутствии выключателя электроэнергии существует опасность электрического удара. 	
	<ul style="list-style-type: none"> ● Запрещается монтаж устройств вблизи мест наличия горючих газов. Возможно возгорание наружного блока при наличии утечки горючего газа в месте его расположения. 	
	<ul style="list-style-type: none"> ● При монтаже шланга отвода воды следует обеспечить беспрепятственный поток воды. 	

ТЕХНИКА БЕЗОПАСНОСТИ ПРИ ПЕРЕМЕЩЕНИИ И ТЕХОБСЛУЖИВАНИИ

	<ul style="list-style-type: none"> ● При возникновении неординарной ситуации (такой, как запах горения) прекратите пользоваться прибором и отключите прерыватель. Обратитесь в Вашу сервисную службу. Продолжение эксплуатации прибора в неординарной ситуации может привести к поломке, короткому замыканию или возгоранию. 		
	<ul style="list-style-type: none"> ● При необходимости технического обслуживания обратитесь в Вашу сервисную службу. Результатом неквалифицированного технического обслуживания, проведенного собственными силами, может явиться электрический удар или возгорание. 		
	<ul style="list-style-type: none"> ● При необходимости демонтажа и повторного монтажа устройства обратитесь в Вашу сервисную службу. Результатом неквалифицированного демонтажа и повторного монтажа, проведенного собственными силами, может явиться электрический удар или возгорание. 		

ТЕХНИКА БЕЗОПАСНОСТИ В ХОДЕ ЭКСПЛУАТАЦИИ

	<ul style="list-style-type: none"> ● Для сохранения здоровья следует избегать длительное время находиться под действием воздушного потока. 	
	<ul style="list-style-type: none"> ● Не вводите перст, штанга или другие предметы в выход или вход воздуха. По мере того как вентилятор вращающ на high speed, оно причинит ушиб. Перед очисткой, будьте уверено остановить деятельность и поворачивает выключатель. 	
	<ul style="list-style-type: none"> ● Запрещается использовать любые токопроводящие элементы в качестве плавкого предохранителя, так как это может привест к несчастному случаю. 	
	<ul style="list-style-type: none"> ● Во время грозы выньте штепсель из розетки или выключите прерыватель электроцепи. 	
	<ul style="list-style-type: none"> ● Этот блок имеет UV led дает ультра лиловый свет. ИЗБЕГИТЕ СРАЗУ ВЫДЕРЖКИ ГЛАЗА. 	

ТЕХИКА БЕЗОПАСНОСТИ В ХОДЕ ЭКСПЛУАТАЦИИ

- Эксплуатация изделия разрешается только в соответствии со спецификацией изготовителя, использование изделия для любых других целей запрещено.



- Запрещается работать с изделием мокрыми руками, это может привести к несчастному случаю.

- При эксплуатации изделия совместно с устройствами горения необходимо регулярно проветривать помещение, чтобы избежать явлений недостатка кислорода.

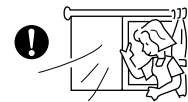

- Запрещается направлять струю холодного воздуха, идущую от панели кондиционера, непосредственно на находящиеся внутри помещения нагревательные приборы, так как это может отрицательным образом повлиять на работу этих приборов, например, электрического котла, печи и т.п.

- Необходимо обеспечить постоянную стабильность, прочность и бездефектность монтажной рамы наружного блока. В противном случае может произойти падение наружного блока с опасными последствиями.



- Запрещается попадание брызг и прямых струй воды на корпус устройства при его очистке, так как это может вызвать короткое замыкание.

- Не используйте любой аэрозоль или аэрозоли волос около внутренней единицы. Этот химикат может прилипнуть к пластине обменника высокой температуры и заблокировать поток воды испарения дренажной поддон. Вода опустится на тангенциальный вентилятор и способствует разлитию воды из внутренней единицы.

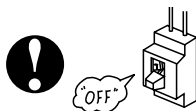

- При чистке прибора сначала выключите его и отключите прерыватель электроцепи-скоростной вентилятор внутри прибора может представлять опасность.

- Выключите прерыватель электроцепи, если прибор не эксплуатируется в течение длительного времени.



- Запрещается залезать на наружный блок и ставить на него какие-либо предметы.

- Запрещается ставить на внутренний блок емкости с водой (например, цветочные вазы), чтобы предотвратить попадание капель воды в устройство. Вода может повредить изоляцию внутри устройства, следствием чего станет короткое замыкание.



- Не размещать комнатные растения непосредственно под струей воздуха, так как это оказывает отрицательное действие на растения.

- Если устройство работает при открытой двери и открытом окне (влажность воздуха в помещении всегда превышает 80%), и в случае, если воздушный дефлектор направлен вниз или автоматически перемещается в течении длительного периода времени, на воздушном дефлекторе могут образоваться капли воды, которые могут падать вниз. Это приведет к намоканию Вашей мебели. В связи с этим не следует эксплуатировать устройство в подобных условиях в течении длительного времени.

- Если количество теплоты в помещении превышает охлаждающую способность устройства (например, при большом количестве людей в помещении, при работающих нагревательных приборах и т.д.), установленная температура в помещении не может быть достигнута.

- Этих Приборов не предназначены для использования маленькими детьми или слабыми людьми, если они соответственно не контролировались ответственным человеком, чтобы гарантировать, что они могут использовать прибор благополучно.

- Маленьких детей должны контролировать, чтобы гарантировать, что они не играют с прибором.

О
С
Т
О
Р
О
Ж
Н
О

РУССКИЙ

НАИМЕНОВАНИЯ И Ф УНКЦИИ КАЖДОГО УЗЛА

ВНУТРЕННИЙ БЛОК

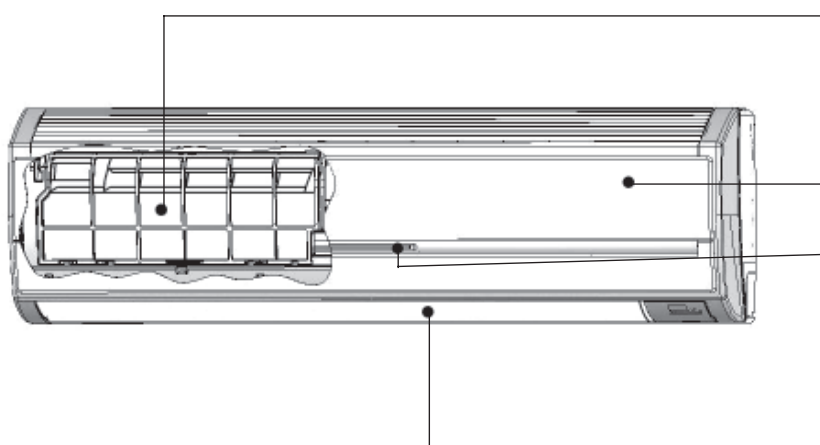

ВОЗДУШНЫЙ ФИЛЬТР

Предотвращает попадание пыли во внутренний блок.
(смотри стр. 47)

Передняя панель (ВХОД ВОЗДУХА)

ИНДИКАТОРЫ ВНУТРЕННЕГО БЛОКА

Световой индикатор, показывающий условия работы.
(смотри стр. 31)

ГОРИЗОНТАЛЬНЫЙ ОТРАЖАТЕЛЬ • ВЕРТИКАЛЬНЫЙ ОТРАЖАТЕЛЬ ВЫХОД ВОЗДУХА

(смотри стр. 42)

ДИСТАНЦИОННЫЙ РЕГУЛЯТОР

Посылает тиналы управления работой внутреннего блока, а также для работы всей системы.
(смотри стр. 32)

НАРУЖНЫЙ БЛОК

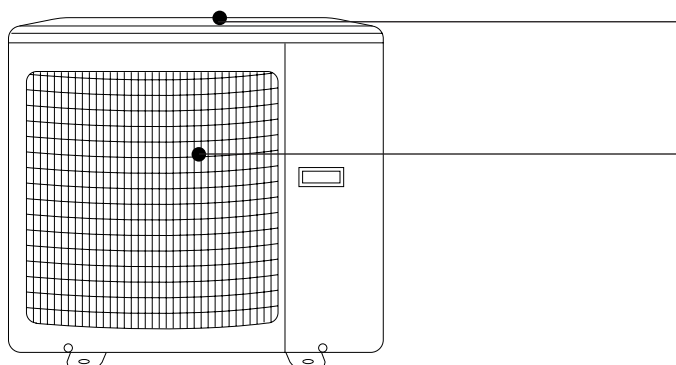

ВХОД ВОЗДУХА (СЗАДИ, ЛЕВАЯ СТОРОНА)

ВЫХОД ВОЗДУХА

Выдув тёплого воздуха

НАИМЕНОВАНИЕ МОДЕЛИ И РАЗМЕСЫ

МОДЕЛЬ	ШИРИНА (мм)	ВЫСОТА (мм)	ТОЛЩИНА (мм)
RAS-30CH5	1150	333	245
RAC-30CH5	925	875	315

ИНДИКАТОР РАБОТЫ



Используйте этот переключатель для начала работы и остановки, когда дистанционный регулятор не действует. [Используйте не проводящую электричество палочку (например, зубочистку)]

- При нажатии временного переключателя кондиционер будет работать в ранее установленном режиме.
- В случае использования временного переключателя после отключения и повторного включения электропитания кондиционер работает в автоматической режиме.

ИНДИКАТОРЫ ВНУТРЕННЕГО БЛОКА

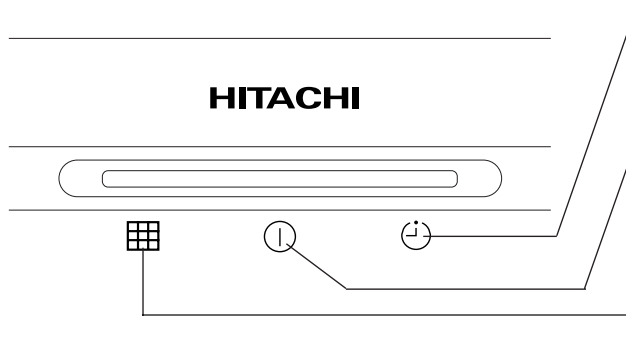

ТАЙМЕРНАЯ ЛАМПА

Эта лампа горит, когда работает таймер.

КОНТРОЛЬНАЯ ЛАМПА

Эта лампа горит во время работы устройства.

ЛАМПА ФИЛЬТРА

Когда прибор работает в общем более чем примерно 200 часов, загорается лампа FILTER (ФИЛЬТР) для индикации того, что настало время очистки фильтра. Светильник идет вне когда  АВТОМАТИЧЕСКАЯ КНОПКА КАЧАНИЯ отжата пока приготовьте режим дальше.

НАИМЕНОВАНИЕ И ФУНКЦИИ ОТДЕЛЬНЫХ УЗЛОВ

ПУЛЬТ ДИСТАНЦИОННОГО УПРАВЛЕНИЯ (ДУ)

Осуществляет управление внутренним блоком. Радиус действия около 7 метров. Если освещение в помещении также имеет дистанционный контроль, радиус действия может быть меньше. Этот пульт может быть закреплен на стене с помощью прилагаемого крепежа. Перед закреплением убедитесь, что с помощью пульта ДУ можно управлять внутренним блоком.

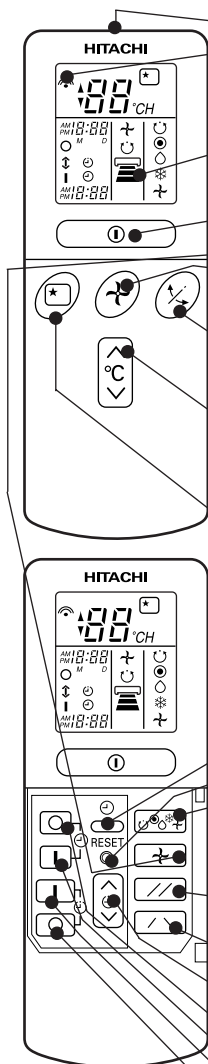

- Окно испускания сигнала/индикатор передачи сигнала
Для передачи команды внутреннему блоку необходимо направить данное окно на внутренний блок. При передаче сигнала происходит мигание индикатора.
- Дисплей
На дисплей выводится заданное значение температуры в помещении, текущее время, статус таймера, а также выбранная функция и интенсивность циркуляции воздуха.
- Клавиша СТАРТ/СТОП
Нажать кнопку для запуска рабочего режима. При повторном нажатии рабочий режим прекращается.
- Данный переключатель задает скорость вращения вентилятора. При каждом нажатии данного переключателя интенсивность вращения снижается в последовательности (АВТО) – (ВЫСОКАЯ) – (СРЕДНЯЯ) – (НИЖНЯЯ) (при работе в режиме (ВЕНТИЛЯЦИЯ) в последовательности ВЫСОКАЯ – СРЕДНЯЯ – НИЖНЯЯ).
- Клавиша АВТОМАТИЧЕСКИЙ ПОВОРОТ
Данная клавиша осуществляет регулирование угла направления горизонтального дефлектора воздуха.
- Клавиши ТЕМПЕРАТУРА
С помощью данных клавиш осуществляется увеличение и уменьшение устанавливаемых значений температуры. (Держать нажатыми для ускоренного изменения устанавливаемых значений.)
- Клавиша ЗАДЕРЖКА ОТКЛЮЧЕНИЯ
Данная кнопка используется для установки таймера для функции задержки отключения.
- Кнопка ВРЕМЯ
Данная кнопка применяется для установки и проверки текущего времени.
- Кнопки СБРОС
- Переключатель ФУНКЦИЯ
Посредством данного переключателя производится выбор рабочего режима. При каждом нажатии переключателя происходит переключение режима в циклической последовательности (АВТО) – НАГРЕВ – СУШКА – (ОХЛАЖДЕНИЕ) – (ВЕНТИЛЯЦИЯ).
- ПАРАЛЛЕЛЬНАЯ кнопка КОЛЕБАНИЕ
Управляет углом вертикальных воздушных дефлекторов, чтобы быть параллельный.
- Кнопка кнопка СИММЕТРИИ
Управляет углом вертикальных воздушных дефлекторов к симметрии.
- Клавиши управления таймером
Данные клавиши используются для настройки значений таймера.
- Клавиша ТАЙМЕР ВЫКЛЮЧЕНИЯ Задает время выключения.
- Клавиша ТАЙМЕР ВКЛЮЧЕНИЯ Задает время включения.
- Клавиша РЕЗЕРВ Установка продолжительности времени остановки в работе.
- Клавиша ОТМЕНА Отмена установки продолжительности времени остановки в работе.

	АВТО
	НАГРЕВ
	СУШКА
	ОХЛАЖДЕНИЕ
	ВЕНТИЛЯЦИЯ
	СКОРОСТЬ ВЕНТИЛЯТОРА НИЖНЯЯ
	СРЕДНЯЯ
	ВЫСОКАЯ
	ЗАДЕРЖКА ОТКЛЮЧЕНИЯ
	СТОП (ОТМЕНА)
	СТАРТ (РЕЗЕРВ)
	СТАРТ / СТОП
	ВРЕМЯ
	УСТАНОВКА ТАЙМЕРА
	ПЕРЕКЛЮЧАТЕЛЬ ТАЙМЕРА ТАЙМЕР ВКЛЮЧЕНИЯ ТАЙМЕР ВЫКЛЮЧЕНИЯ
	АВТО КОЛЕБАНИЕ (ГОРИЗОНТАЛЬНЫЙ ДЕФЛЕКТОР)
	ПАРАЛЛЕЛЬНОЕ КОЛЕБАНИЕ
	КОЛЕБАНИЕ СИММЕТРИИ

Меры безопасности при эксплуатации

- Запрещается помещать пульт дистанционного управления.
 - под действие прямых солнечных лучей
 - вблизи от нагревательных устройств.
- Обращаться с пультом дистанционного управления осторожно. Не бросать его на пол и не допускать попадания воды.
- После прекращения работы наружного блока повторный его запуск в работу возможен лишь спустя примерно 3 минуты (это не распространяется на выключение и включение устройства посредством выключателя электропитания, а также на случай, если шнур сетевого питания был вынут из розетки, а затем вставлен обратно.) Данное время задержки предназначено для предохранения устройства и не свидетельствует о неисправности.
- В случае, если во время работы устройства был задействован переключатель ФУНКЦИЯ, может произойти прекращение работы устройства примерно на 3 минуты для его предохранения.

АВТОМАТИЧЕСКИЙ РЕЖИМ РАБОТЫ

В данном режиме устройство автоматически устанавливает рабочий режим-НАГРЕВ, ОХЛАЖДЕНИЕ или Сушка в зависимости от начальной температуры в помещении. Выбранный режим работы при изменении температуры в помещении не меняется

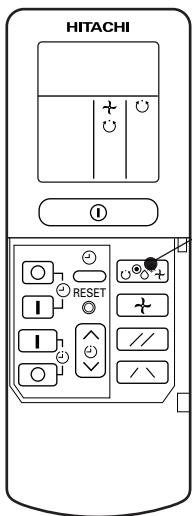

1

Задействовать переключатель ФУНКЦИЯ, чтобы на дисплее появился символ режима АВТО

- При выборе режима АВТО (АUTO) устройство автоматически определяет режим работы, НАГРЕВ, ОХЛАЖДЕНИЕ или Сушка, в зависимости от температуры в помещении.

**СТАРТ
СТОП**

Нажать клавишу **1** (СТАРТ/СТОП).
Кондиционер начнет работать, издав звуковой сигнал.
Для прекращения работы повторно нажать данную клавишу.

- Так как установленные значения записываются в память пульта дистанционного управления, в следующий раз Вам необходимо лишь нажать клавишу **1** (СТАРТ/СТОП).

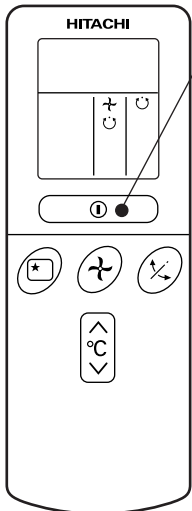

Имеется возможность при необходимости увеличить или уменьшить установленное значение температуры максимум на 3°C.

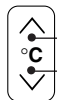

Нажмите кнопку установки температуры, значение будет изменяться на 1°C с каждым нажатием.

- Реальная температура в помещении может несколько отличаться от установленного значения температуры в зависимости от условий.
- В режиме АВТО установленное значение температуры на дисплей не выводится. При изменении установленного значения внутренний блок издает звуковой сигнал.

■ УСЛОВИЯ АВТОМАТИЧЕСКОГО РЕЖИМА РАБОТЫ

НАЧАЛЬНАЯ КОМН. ТЕМПЕРАТУРА (ПРИБЛ.)	РАБОЧАЯ ОПЕРАЦИЯ	УСТАНОВЛЕННАЯ ТЕМПЕРАТУРА	СКОРОСТЬ ВЕНТИЛЯТОРА
Свыше 27°C	➔ ОХЛАЖДЕНИЕ	27°C	ВЫСОКАЯ вначале, СРЕДН или НИЗКА после достижения установленной темп-ры
23 ~ 27°C	➔ СУШКА	Несколько ниже комн. Температуры	НИЗКАЯ
Ниже 23°C	➔ НАГРЕВ	23°C	ВЫСОК вначале, СРЕДН или НИЗКА после достижения установ температуры

РЕЖИМ НАГРЕВА

- Используйте устройство для отопления, когда температура на улице ниже 21°C. Когда слишком тепло (выше 21°C), функция нагрева может отключаться, чтобы защитить устройство от повреждения.

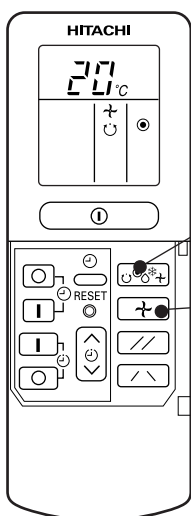

1

Задействовать переключатель ФУНКЦИЯ, чтобы на дисплее появился символ режима НАГРЕВ ● .

Посредством клавиши ↗ (СКОРОСТЬ ВЕНТИЛЯТОРА) установить желаемое значение СКОРОСТИ ВЕНТИЛЯТОРА (установленное значение будет показано на дисплее).

2

↻ (АВТО) : СКОРОСТЬ ВЕНТИЛЯТОРА вначале устанавливается на режим ВЫСОКАЯ, а после достижения установленного значения температуры автоматически меняется на режим СРЕДНЯЯ.

↻ (ВЫСОКАЯ) : Экономичный режим, так как помещение достаточно быстро нагревается. Однако на начальной стадии может возникнуть ощущение холода.

↻ (СРЕДНЯЯ) : Медленное вращение.

↻ (НИЗКАЯ) : Еще более медленное вращение.

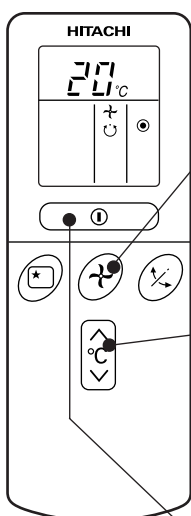

3

С помощью клавиш ТЕМПЕРАТУРА установить желаемую температуру в помещении (установленное значение будет показано на дисплее).



В качестве устанавливаемого значения температуры в помещении в режиме нагрева рекомендуется диапазон 18-22°C. При установленном значении температуры 20°C температура в помещении будет поддерживаться на уровне около 20°C.

Реальная температура в помещении может несколько отличаться от установленного значения температуры в зависимости от условий.

**СТАРТ
СТОП**

Нажать клавишу ① (СТАРТ / СТОП). Кондиционер начнет работать, издав звуковой сигнал. Для прекращения работы повторно нажать данную клавишу.

- Так как установленные значения записываются в память пульта дистанционного управления, в следующий раз Вам необходимо лишь нажать клавишу ① (СТАРТ/СТОП).

РЕЖИМ СУШКИ

Режим сушки следует использовать при температуре в помещении свыше 16°C. При температуре в помещении ниже 15°C режим сушки не работает.

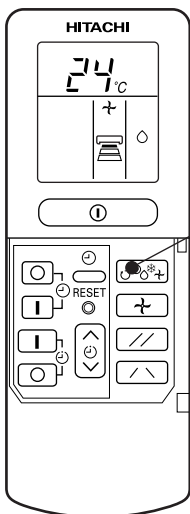

1

Задействовать переключатель ФУНКЦИЯ, чтобы на дисплее появился символ режима ◊ (ВЛАЖНОСТЬ). СКОРОСТЬ ВЕНТИЛЯТОРА будет автоматически установлена на режим НИЗКАЯ. Клавиша СКОРОСТЬ ВЕНТИЛЯТОРА в данном случае не работает.

2

С помощью клавиш ТЕМПЕРАТУРА установить желаемую температуру в помещении (установленное значение будет показано на дисплее).

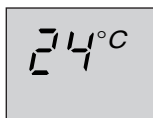

Для осушения рекомендуется поддерживать комнатную температуру в диапазоне от 20 до 26°C градусов.

**СТАРТ
СТОП**

Нажмите кнопку Ⓛ (START/STOP). Начало режима осушения сопровождается звуковым сигналом. Для остановки работы нажмите кнопку ещё раз.

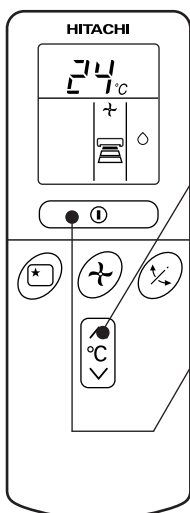

- Так как установленные значения записываются в память пульта дистанционного управления, в следующий раз Вам необходимо лишь нажать клавишу Ⓛ (СТАРТ/СТОП).

■ Функция Сушки

В случае, если температура в помещении превышает установленное значение температуры, кондиционер осуществит сушку воздуха в помещении, снизив температуру в помещении до установленного уровня.

В случае, если температура в помещении ниже установленного значения температуры, сушка воздуха осуществляется при установленном значении температуры несколько ниже текущей температуры в помещении. Когда температура в помещении станет ниже установленного значения, работа в данном режиме будет прекращена (внутренний блок перестанет подавать воздух).

РЕЖИМ ОХЛАЖДЕНИЯ

Кондиционер можно использовать для охлаждения воздуха при наружной температуре 22-42°C. При высоких значениях влажности (свыше 80%) на выходной решетке воздуха внутреннего блока может образоваться некоторое количество росы.

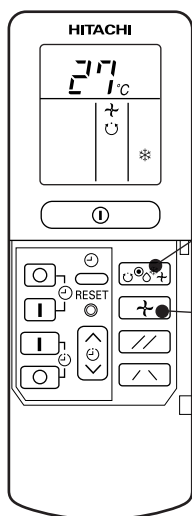

1

Задействовать переключатель ФУНКЦИЯ, чтобы на дисплее появился символ режима ОХЛАЖДЕНИЕ * .

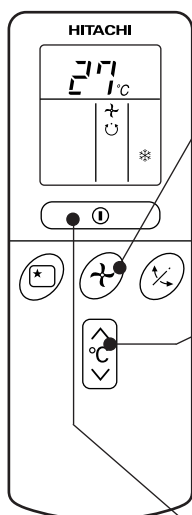

2

Посредством клавиши ↗ (СКОРОСТЬ ВЕНТИЛЯТОРА) установить желаемое значение СКОРОСТИ ВЕНТИЛЯТОРА (установленное значение будет показано на дисплее).

↻ (АВТО) : СКОРОСТЬ ВЕНТИЛЯТОРА вначале устанавливается на режим ВЫСОКАЯ, а после достижения установленного значения температуры автоматически меняется на режим СРЕДНЯЯ.

🌀 (ВЫСОКАЯ) : Экономичный режим, так как помещение достаточно быстро охлаждается.

🌀 (СРЕДНЯЯ) : Медленное вращение.

🌀 (НИЗКАЯ) : Еще более медленное вращение.

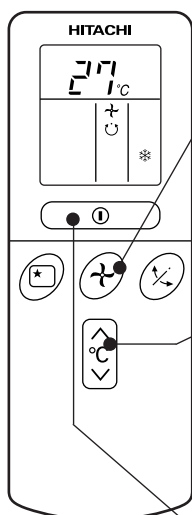

3

С помощью клавиш ТЕМПЕРАТУРА установить желаемую температуру в помещении (установленное значение будет показано на дисплее).

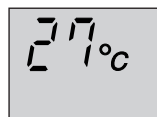

В качестве устанавливаемого значения температуры в помещении в режиме охлаждения рекомендуется Диапазон 25-28°C. При установленном значении температуры 27°C температура в помещении будет поддерживаться на уровне около 27°C.

Реальная температура в помещении может несколько отличаться от установленного значения температуры в зависимости от условий.

СТАРТ
СТОП

Нажать клавишу ① (СТАРТ/СТОП). Кондиционер начнет работать в режиме охлаждения, издав звуковой сигнал. Для прекращения работы повторно нажать данную клавишу. В случае, если установленное значение температуры выше текущей температуры в помещении, функция охлаждения работать не будет {несмотря на горящую индикаторную лампу ① (ЭКСПЛУАТАЦИЯ).} Функция охлаждения будет задействована после того, как будет установлено значение температуры ниже текущей температуры в помещении.

■ Так как установленные значения записываются в память пульта дистанционного управления, в следующий раз Вам необходимо лишь нажать клавишу ① (СТАРТ/СТОП).

Однако, если работа останавливается со скоростью вентилятора "НИЗКАЯ", скорость вентилятора автоматически устанавливается в следующий раз в положение "АВТО".

РЕЖИМ ВЕНТИЛЯЦИИ

Кондиционер можно также использовать в качестве обычного вентилятора для циркуляции воздуха. Данную функцию необходимо применять для сушки внутреннего пространства внутреннего блока после окончания летнего сезона.

1 Задействовать переключатель ФУНКЦИЯ, чтобы на дисплее появился символ режима ВЕНТИЛЯЦИЯ .

2 Нажатием клавиши  (СКОРОСТЬ ВЕНТИЛЯТОРА).*

СТАРТ/СТОП Нажать клавишу  (СТАРТ/СТОП). Кондиционер начнет работать в режиме вентиляции, издав звуковой сигнал. Для прекращения работы повторно нажать данную клавишу.

СКОРОСТЬ ВЕНТИЛЯТОРА (АВТО)

..... При задании режима скорости вращения вентилятора АВТО в режиме охлаждения/нагрева;

<p>в режиме нагрева</p>	<ul style="list-style-type: none"> ● Скорость вращения вентилятора автоматически регулируется в зависимости от температуры выходящего потока воздуха. ● Когда разница между комнатной температурой и заданной температурой велика, вентилятор начинает работать на высокой (HI) скорости. ● Когда температура в помещении доходит до заданной температуры, скорость вентилятора автоматически изменяется на низкую (LOW).
<p>в режиме охлаждения</p>	<ul style="list-style-type: none"> ● Когда разница между комнатной температурой и заданной температурой велика, вентилятор начинает работать на высокой (HI) скорости. ● После того, как температура в помещении достигнет установленного значения температуры, будет выполняться режим охлаждения, при котором скорость вращения вентилятора и температура в помещении регулируются для получения оптимальных для здоровья условий естественного охлаждения.

УСТАНОВКА ТАЙМЕРА

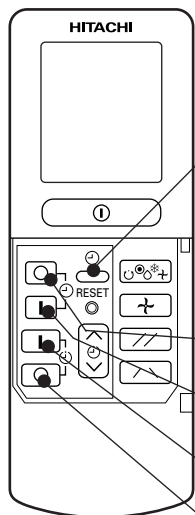

ВРЕМЯ СУТОК, ДАТА, МЕСЯЦ (текущее время, дата, месяц)

ТАЙМЕР ВЫКЛЮЧЕНИЯ

ТАЙМЕР ВКЛЮЧЕНИЯ

РЕЗЕРВ

ОТМЕНА

Время суток, дата, месяц

После установки свежих батарей

1 С помощью клавиши управления ТАЙМЕР установить текущий месяц и дату

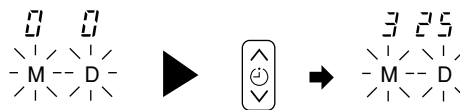

Таймер ВЫКЛЮЧЕНИЯ

1 Нажать клавишу (ТАЙМЕР ВЫКЛЮЧЕНИЯ), после чего на дисплее начнет мигать символ (ВЫКЛЮЧЕНИЕ).



Данную функцию можно использовать, чтобы выключить кондиционер в установленное время.

Таймер ВЫКЛЮЧЕНИЯ

- Прибор будет включен в установленное значение времени.

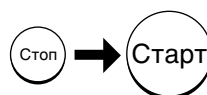

1 Нажать клавишу (ТАЙМЕР ВКЛЮЧЕНИЯ), после чего на дисплее начнет мигать символ (ВКЛЮЧЕНИЕ).

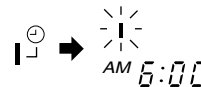

Таймер ВКЛЮЧЕНИЯ/ВЫКЛЮЧЕНИЯ

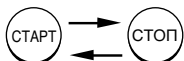

- Кондиционер будет включен (выключен) и выключен (включен) в установленное значение времени включения (выключения).
- Переключение производится в установленное значение времени, которое наступает первым.
- На дисплее появляется знак в виде стрелки, который указывает последовательность операций переключения.

1 Нажать клавишу (ТАЙМЕР ВЫКЛЮЧЕНИЯ), после чего на дисплее начнет мигать символ (ВЫКЛЮЧЕНИЕ).

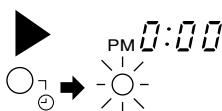

2 С помощью клавиши управления ТАЙМЕР установить время выключения.

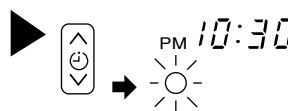

3 Нажать клавишу (ТАЙМЕР ВКЛЮЧЕНИЯ), после чего на дисплее начнет мигать символ (ВЫКЛЮЧЕНИЕ) и символ (ВКЛЮЧЕНИЕ).

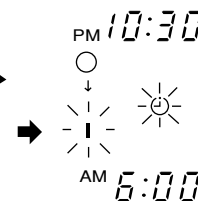

Отмена Режим Резервирования

Направить окно испускающего сигнала пульта дистанционного управления в направлении внутреннего блока и нажать клавишу (ОТМЕНА).

Символ (РЕЗЕРВИРОВАНО) погаснет, раздастся звуковой сигнал, и на внутреннем блоке погаснет лампа (ТАЙМЕР).

ПРИМЕЧАНИЕ

Возможна установка только одного из таймеров ВЫКЛЮЧЕНИЯ, ВКЛЮЧЕНИЯ или ВКЛЮЧЕНИЯ/ВЫКЛЮЧЕНИЯ.

2 Нажать клавишу  (ВРЕМЯ)

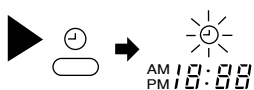

3 Установить текущее время посредством клавиши управления ТАЙМЕР.

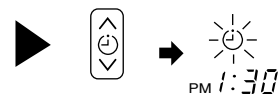

4 Повторно нажать клавишу  ВРЕМЯ. Индикация времени перестанет мигать и начнет гореть постоянно.







- Индикация времени исчезнет автоматически через 10 секунду.
- Чтобы проверить установку текущего времени, следует дважды нажать клавишу  ВРЕМЯ.

Установка текущего времени на этом завершена.

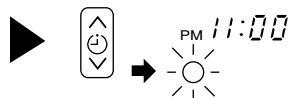
Пример: текущее время 1:30 пополудни.

2 С помощью клавиши управления ТАЙМЕР установить время выключения.



3 Направить окно испускания сигнала пульта дистанционного управления в направлении внутреннего блока и нажать клавишу  (РЕЗЕРВ). Символ  (ВЫКЛЮЧЕНИЕ) перестанет мигать и начнет гореть постоянно, при этом загорится символ  (РЕЗЕРВИРОВАНО). Раздастся звуковой сигнал, и на внутреннем блоке загорится лампа  (ТАЙМЕР).

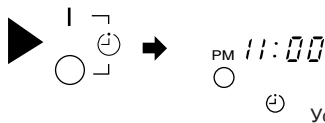



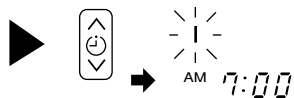

Пример: кондиционер будет выключен в 11.00 вечера.

Установка времени выключения на этом завершена.

2 С помощью клавиши управления ТАЙМЕР установить время включения.





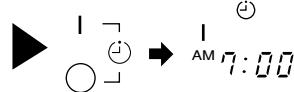

3 Направить окно испускания сигнала пульта дистанционного управления в направлении внутреннего блока и нажать клавишу  (РЕЗЕРВ). Символ  (ВКЛЮЧЕНИЕ) перестанет мигать и начнет гореть постоянно, при этом загорится символ  (РЕЗЕРВИРОВАНО). Раздастся звуковой сигнал, и на внутреннем блоке загорится лампа  (ТАЙМЕР).

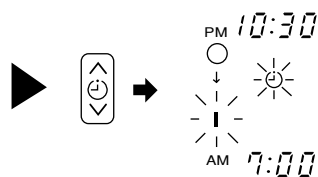

Пример: Устройство автоматически включится заранее, так чтобы заданная температура была достигнута к 7.00 утра. Теперь установка времени включения завершена.

4 С помощью клавиши управления ТАЙМЕР установить время включения.



5 Направить окно испускания сигнала пульта дистанционного управления в направлении внутреннего блока и нажать клавишу  (РЕЗЕРВ). Символ  (ВКЛЮЧЕНИЕ) перестанет мигать и начнет гореть постоянно, при этом загорится символ  (РЕЗЕРВИРОВАНО). Раздастся звуковой сигнал, и на внутреннем блоке загорится лампа  (ТАЙМЕР).

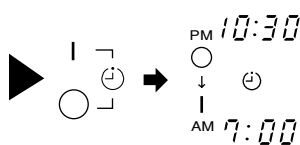

Пример: Устройство выключится в 10.30 вечера, а затем автоматически включится заранее, так чтобы заданная температура была достигнута к 7.00 утра. Теперь установка времени включения/выключения завершена.

- Таймер может быть использован в трех вариантах: в качестве таймера выключения, таймера включения и таймера ВКЛЮЧЕНИЯ/ВЫКЛЮЧЕНИЯ (ВЫКЛЮЧЕНИЯ/ВКЛЮЧЕНИЯ). Первоначально необходимо произвести установку текущего времени, так как оно служит для отсчета.
- Такт как установки времени записываются в память пульта дистанционного управления, в следующий раз для использования тех же установленных значений Вам необходимо лишь нажать клавишу  (РЕЗЕРВ).

УСТАНОВКА ТАЙМЕРА ЗАДЕРЖКИ ОТКЛЮЧЕНИЯ

Первоначально необходимо произвести установку текущего времени, если это не было сделано прежде (см. разделы по установке текущего времени). Нажать клавишу  (ЗАДЕРЖКА ОТКЛЮЧЕНИЯ), после чего индикация дисплея изменится в соответствии с представленным ниже изображением.

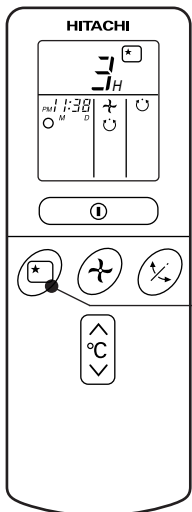

ЗАДЕРЖКА ОТКЛЮЧЕНИЯ

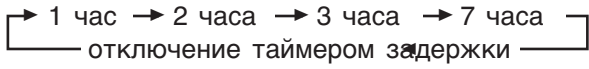
Режим	Индикация
Таймер задержки отключения	

Таймер задержки отключения: Кондиционер будет продолжать работать в течение указанного количества часов, а затем будет отключен. Направить окно испускания сигнала пульта дистанционного управления в направлении внутреннего блока и нажать клавишу ЗАДЕРЖКА ОТКЛЮЧЕНИЯ. На дисплее пульта дистанционного управления будет показана информация таймера. Загорится индикаторная лампа ТАЙМЕР, при этом внутренний блок издаст звуковой сигнал. После установки таймера задержки отключения дисплей будет показывать время отключения.

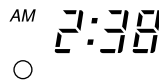

Пример: Если вы в 11:38 вечера установили время задержки отключения, равное 3 часам, то кондиционер будет отключен в 2:38 утра.



Выключение кондиционера осуществляется таймером задержки отключения, а включение кондиционера-таймером включения.

1 Установить таймер ВКЛЮЧЕНИЯ.

2 Нажать клавишу  (ЗАДЕРЖКА ОТКЛЮЧЕНИЯ) и произвести установку таймера задержки отключения.

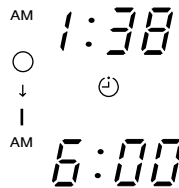
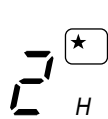



Пример:

В этом случае устройство выключится через 2 часа (в 1:38 а.п.) и включится заранее таким образом, чтобы установочная температура была почти достигнута к 6:00 а.п. следующего утра.

Отмена Резервирования

Направить окно испускания сигнала пульта дистанционного управления в направлении внутреннего блока и нажать клавишу  (ОТМЕНА).

Символ  (РЕЗЕРВИРОВАНО) исчезнет, при этом раздастся звуковой сигнал, и на внутреннем блоке погаснет лампа  (ТАЙМЕР).

Принцип действия таймера задержки отключения

Кондиционер осуществляет автоматическое регулирование СКОРОСТИ ВЕНТИЛЯТОРА и температуры в помещении, чтобы обеспечить тишину и соответствующие условия для здоровья людей.

Таймер задержки отключения можно установить на отключение через 1, 2, 3 или 7 часов. Регулирование СКОРОСТИ ВЕНТИЛЯТОРА и температуры в помещении осуществляется следующим образом.

Режимы работы с таймером задержки отключения

Функция	Операция	
<p>Нагрев</p> <p>“ ☉ ”</p>	<p>Будет поддерживаться комнатная температура на 5°C ниже заданной температуры, а скорость вентилятора будет установлена на низкую (LOW) через 30 минут после установки таймера задержки отключения.</p>	<p>Температура в помещении поддерживается на уровне минимум 12°C.</p>
<p>Охлаждение</p> <p>“ ❄ ”</p> <p>и</p> <p>Сушка</p> <p>“ ☂ ”</p>	<p>Будет поддерживаться комнатная температура на 2°C выше заданной температуры, а скорость вентилятора будет установлена на низкую (LOW) через 30 минут после установки таймера задержки отключения.</p>	<p>Температура в помещении поддерживается на уровне 25-28°C.</p>
<p>Вентилятор</p> <p>“ ✂ ”</p>	<p>Различные значения комнатной температуры и скорости вентилятора.</p>	

ПРИМЕЧАНИЕ

- Если не установлена дата или текущее время, таймер задержки отключения нельзя установить.
- Если установка таймера задержки отключения произведена после установки таймера выключения, таймера включения/выключения или таймера выключения/включения, таймер задержки отключения получает приоритет перед этими таймерами.
- Во время работы таймера задержки отключения невозможно устанавливать другие таймеры.
- Если после окончания работы таймера задержки отключения снова нажать кнопку задержки отключения, таймер задержки отключения будет установлен по последнему установленному значению.
- Таймер задержки отключения работает только один раз.

РЕГУЛИРОВКА ДЕФЛЕКТОРОВ ПОТОКА ВОЗДУХА

- 1** Регулировка потока воздуха от кондиционера в направлении вверх и вниз.

Горизонтальный дефлектор потока воздуха автоматически устанавливается под углом, требуемым для каждого конкретного режима. Кнопка  (АВТОМАТИЧЕСКИЙ ПОВОРОТ) позволяет устанавливать режим постоянного колебания дефлектора вверх-вниз, а также устанавливать желаемый угол наклона.

- При однократном нажатии клавиши  (АВТОМАТИЧЕСКИЙ ПОВОРОТ) производится автоматический поворот направления горизонтального дефлектора потока воздуха вверх и вниз. При повторном нажатии клавиши дефлектор останавливается в занимаемом в данный момент положении. До начала поворота дефлектора может пройти несколько секунд (около 6 секунд).
- Диапазон регулирования поворота горизонтального дефлектора потока воздуха показан на рисунке справа.
- По окончании работы устройства, горизонтальный реффлектор воздуха двигается и затем останавливается в положении, при котором выходные отверстия воздуха закрыты.

ОСТОРОЖНО

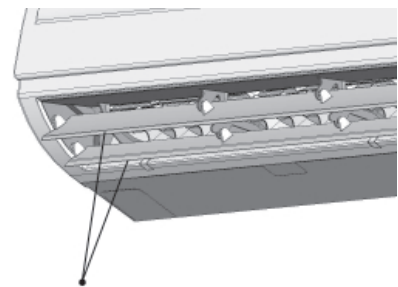
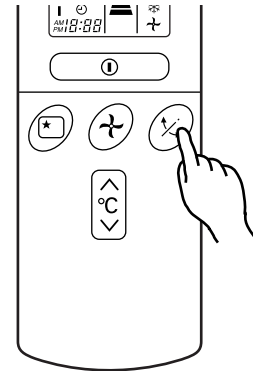

- В “Охлаждающемся” действии, не держите горизонтальный и вертикальный воздушный дефлектор покачивание в течение долгого времени. Немного росы может сформироваться на горизонтальном и вертикальный воздушный дефлектор и роса могут понизиться.

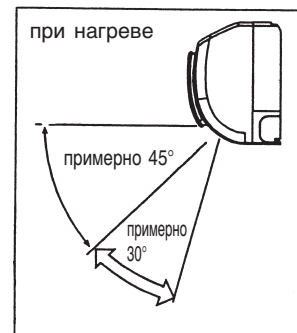
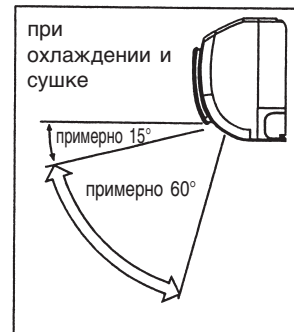

Горизонтальных воздушных дефлекторов



- 2** Регулирование обусловленного воздуха в левых и правых руководствах.

- Если “ (ПАРАЛЛЕЛЬНОЕ КОЛЕБАНИЕ)” кнопка нажата однажды, вертикальные воздушные дефлекторы качается левый и правый, чтобы быть параллельный. Если кнопка нажата снова, дефлекторы заходят их текущее положение. Несколько секунд (приблизительно 6 секунд) могут требоваться перед дефлекторы начинают перемещаться.
- Если “ (КОЛЕБАНИЕ СИММЕТРИИ)” кнопка нажата однажды, вертикальные воздушные дефлекторы качайтесь левый и правый к симметрии. Если кнопка нажата снова, дефлекторы остановитесь в их текущем положении. Несколько секунд (приблизительно 6 секунд) могут требоваться прежде, чем дефлекторы начинают перемещаться.

● ПАРАЛЛЕЛЬНОЕ КОЛЕБАНИЕ

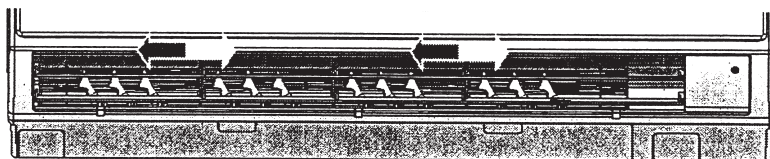

● КОЛЕБАНИЕ СИММЕТРИИ

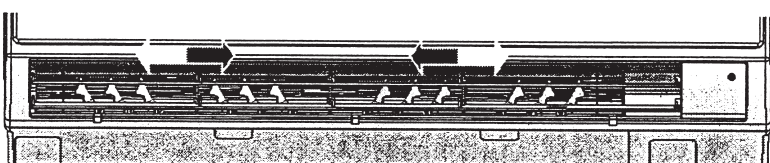

ЗАМЕНА БАТАРЕЙ В ПУЛЬТЕ ДИСТАНЦИОННОГО УПРАВЛЕНИЯ

1 Снять крышку, как показано на рисунке, и вынуть отработанные батареи.



2 Вставить новые батареи. Положение батарей должно совпадать с маркировкой в отсеке.

⚠ ОСТОРОЖНО

1. Не использовать вместе старые и новые батареи, а также батареи различных типов.
2. В случае, если пульт дистанционного управления не используется в течение 2-3 месяцев, необходимо вынуть батареи из пульта.



ИДЕАЛЬНЫЙ СПОСОБ ЭКСПЛУАТАЦИИ

Температура В Помещении



⚠ Предупреждение
Холодная температура в помещении неблагоприятно воздействует на здоровье и вызывает излшний расход электроэнергии.

Использование штор или ставней

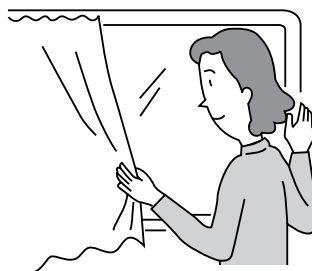

С их помощью можно снизить жару, проникающую в комнату, через окна.

Вентиляция

⚠ Осторожно

Не оставляйте помещение закрытым в течении длительного периода времени. Периодически следует открывать дверь и окна, чтобы обеспечить приток свежего воздуха.



Эффективное использование таймера

Ночью используйте таймеры “Включить” и “Отключить”, устанавливая их в зависимости от времени пробуждения. Это позволит Вам создать самую комфортную для Вас температуру. Используйте таймер эффективно.

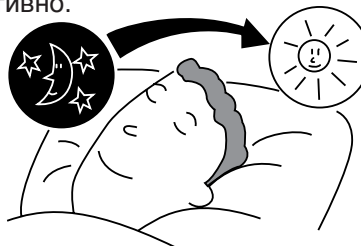

Не забывайте чистить воздушный фильтр

Пыльный фильтр может уменьшить объем воздуха и эффективность охлаждения. Во избежании лишней траты электроэнергии производите чистку фильтра каждые 2 недели.

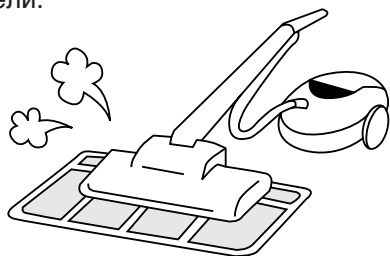

Устанавливайте подходящую t° для грудных младенцев и детей

При использовании устройства в помещениях, где находятся грудные младенцы, дети или престарелые, то есть те, кому трудно самим передвигаться, следите за состоянием t° и направлением выходящего потока воздуха.



Воздушный Кондиционер и Нагреватель В Одном помещении

⚠ Осторожно

Если количество теплоты в помещении превышает охлаждающую способность устройства (например: При большом количестве людей в помещении, при работающих нагревательных приборах и. т.п.), установленная температура в помещении не может быть достигнута.

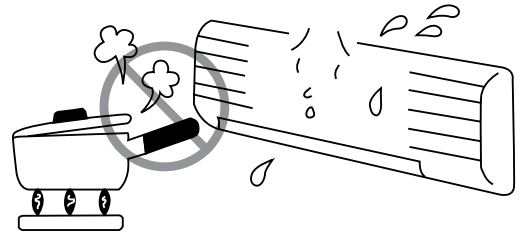

Если кондиционер долго не используется

Если комнатный кондиционер долго не используется, выключите его из сети. При неотсоединенной сети он продолжает потреблять около 8W из контрольной цепи, даже будучи выключенным.

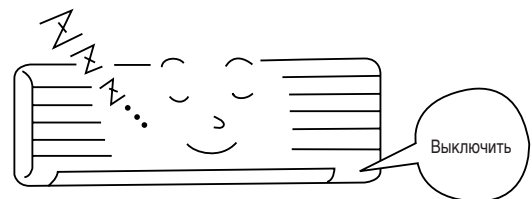

При молниях

⚠ Предупреждение

При молниях, чтобы обезопасить прибор от повреждений, выключите его и выньте штепсель из розетки.

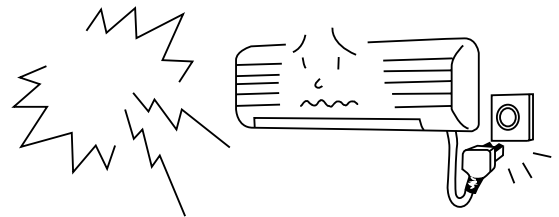

UV-LED

UV-LED будет "on ON" когда СТАРТОСТАНОВИТЕ кнопку отжимает за исключением деятельности ВЕНТИЛЯТОРА только. Во время выбранной деятельности, это UV-LED будет "on ON" и "on OFF". Светлая UV слепимость видима когда UV-LED будет "on ON" и это нормально (не неисправность).

Люфт от Электрического Шума

⚠ Предостережение

Чтобы избежать шумового люфта, пожалуйста разместите внутреннюю единицу и ее пульт по крайней мере на расстоянии 1м. от электрических изделий.

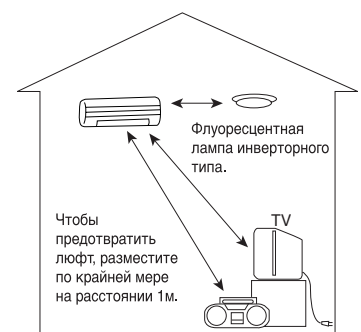

УСТАНОВКА ФИЛЬТРА ОЧИСТКИ ВОЗДУХА И ФИЛЬТРА-ДЕОДОРАНТА

▲ ОСТОРОЖНО

Чистка и обслуживание должно производиться только квалифицированным, обслуживающим персоналом. Перед чисткой, остановите работу и отсоедините источник питания.

1 Откройте переднюю панель.

- Подтяните лицевую панель, держа её двумя руками по двум сторонам.



2 Выньте фильтры.

- Придавите по направлению вверх для освобождения зажимов и выньте фильтр.

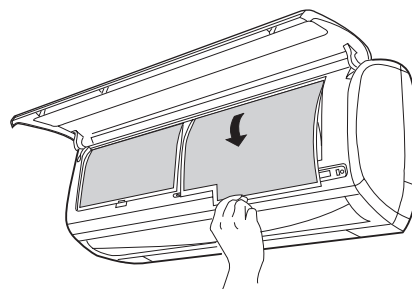

3 Подсоединение воздухо-очищающих и освежающих фильтров к фильтру.

- Подсоедините воздухо-очищающие и освежающие фильтры к рамке, путём лёгкого прижатия их обеих сторон, и отпустите их как только они вошли в рамку.

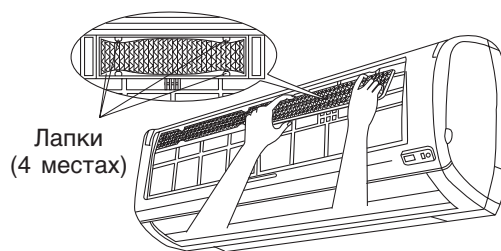

▲ ОСТОРОЖНО

Не сгибайте воздухо-очищающий и освежающий фильтр, так как это может причинить повреждение его строения.

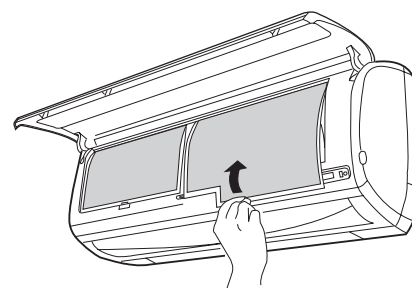

4 Присоедините фильтры.

- Подсоедините фильтры, убедившись, что надпись "FROIT", на покрытии, устремлена вверх.
- После присоединения фильтров, передвиньте переднюю панель в положение, указанное на рисунке тремя стрелками, и закройте ее.



ПРИМЕЧАНИЕ:

- Для снятия фильтра очистки воздуха и фильтра-деодоранта выполните указанные выше действия.
- При использовании воздухо-очищающих и освежающих фильтров, мощность и скорость охлаждения слегка падают. Поэтому, установите вентилятор в позицию "HIGH", если работа происходит в таких условиях.
- При чистке воздухо-очищающих и освежающих фильтров с помощью пылесоса или трубопроводной, проточной воды, их можно использовать заново до 20 раз. Номер типа этого воздухо-очищающего фильтра <SPX-CFH12>. При заказе нового, пожалуйста, воспользуйтесь этим номером.
- Не включайте кондиционер без фильтра. При проникновении пыли в кондиционер может произойти повреждение.

▲ ОСТОРОЖНО

Чистка и обслуживание должно производиться только квалифицированным, обслуживающим персоналом. Перед чисткой, остановите работу и отсоедините источник питания.

1. ВОЗДУШНЫЙ ФИЛЬТР

Воздушный фильтр необходимо чистить, так как на нем оседает пыль из комнаты. При запыленном фильтре уменьшается поток воздуха и охлаждающая способность. Может возникнуть шум при работе. При чистке соблюдайте следующие правила.

ПРОЦЕДУРА

1

- Откройте лицевую панель и снимите фильтр.
 - Нежно приподнимите и снимите воздухо-очищающий и освежающий фильтр с рамки воздушного фильтра.



2

- Соберите пыль с воздушного фильтра и воздухо-очищающего и освежающего фильтра с помощью пылесоса. Если скопление пыли слишком большое, то ополосните фильтр трубопроводной, проточной водой и нежно почистите мягкой щёткой. Высушите фильтры в тени.

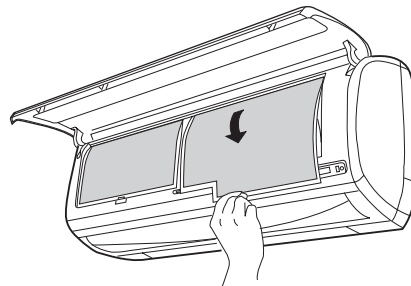
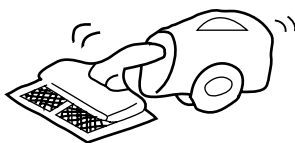

3

- Заново вставьте воздухо-очищающий и освежающий фильтр в рамку фильтра. Установите фильтр пометкой "FROIT" вперёд и вставьте их в изначальное положение.
- После присоединения фильтров, передвиньте переднюю панель в положение, указанное на рисунке тремя стрелками, и закройте ее.



ПРИМЕЧАНИЕ:

- Воздухо-очищающий и освежающий фильтр должен чиститься каждый месяц, а в случае заметного повышения нагрузки даже ранее. При использовании фильтра дольше положенного времени, он может утратить способность освежать воздух. Для лучшего результата, рекомендуется заменять его через каждые 3–6 месяцев, в зависимости от степени использования.

▲ ОСТОРОЖНО

- Не мойте горячей водой с температурой выше 40°C. Это может вызвать усадку фильтра.
- После мытья стряхните влагу полностью и высушите в тени; не подвергайте воздействию прямых солнечных лучей. Это может вызвать усадку.
- Не пользуйтесь моющими средствами при мойке воздухо-очищающего и освежающего фильтра, так как некоторые моющие средства могут ухудшить электростатическое действие фильтра.

Прикрепляющ отрицательный ион вставьте к рамке фильтра.

- Поместить минус ион, придерживаются более низких крюков и устанавливают это, чтобы увеличить верхнее крюки в левой стороне переднего покрытия.

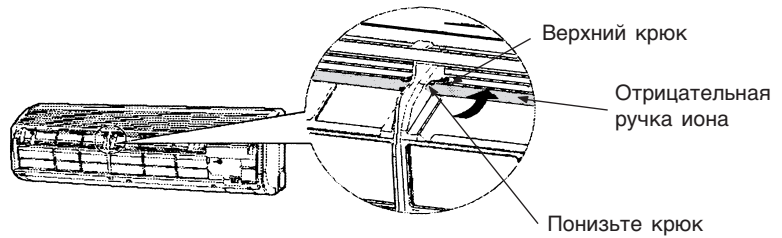

2. Моющаяся лицевая панель

- Снимите лицевую панель и помойте её чистой водой. для мытья применяйте мягкую губку. После применения мягких моющих средств, тщательно промойте чистой водой.
- Когда лицевая панель не снята, вытирайте её мягкой, сухой тряпкой. Хорошо протирайте пульт дистанционного управления, используя мягкую, сухую тряпку.
- Сетку следует вытирать насухо. Если вода останется на индикаторах или приемнике сигналов, это может вызвать сбой в работе.

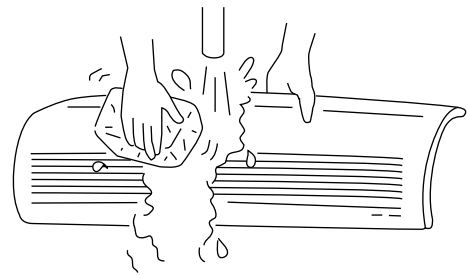

Метод снятия лицевой панели.

Обязательно держите сетку двумя руками, когда снимаете или устанавливаете ее обратно.

Снятие лицевой панели

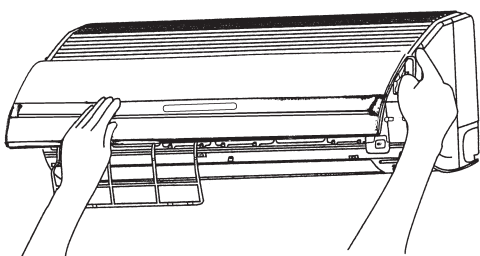

- Полностью открыв лицевую панель обоими руками, правой рукой придавите панель вовнутрь, для её освобождения, затем слегка прикрывая лицевую панель оттяните её вперёд.

Подсоединение лицевой панели

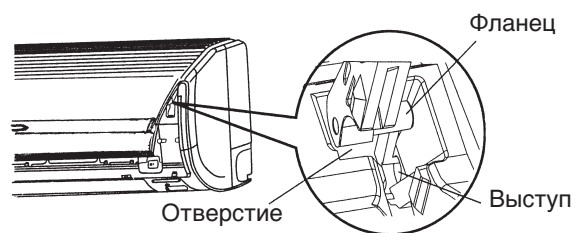

- Вставьте выступы с левой и с правой стороны в соответствующие фланцы таким образом, чтобы выступы попали в отверстия.

▲ ОСТОРОЖНО

- Не брызгайте водой и не направляйте воду на корпус кондиционера при его очистке, так как это может привести к короткому замыканию.
- Не используйте горячую воду (выше 40°C), бензин, газолин, кислоту, растворитель или щетку, так как они могут повредить покрытие и пластиковую поверхность.

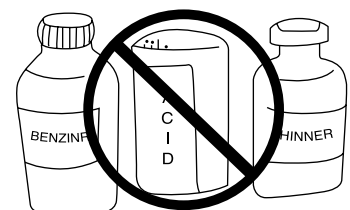

▲ ОСТОРОЖНО

Чистка и обслуживание должно производиться только квалифицированным, обслуживающим персоналом. Перед чисткой, остановите работу и отсоедините источник питания.

3. ТЕХНИЧЕСКОЕ ОБСЛУЖИВАНИЕ ПЕРЕД ДЛИТЕЛЬНЫМ ПРОСТОЕМ

- Перед длительным простоем следует отключить кондиционер на половину дня, установив рабочий режим ❄ (ОХЛАЖДЕНИЕ), температуру 32°C и скорость вентилятора (ВЫСОК), выбрав для этого хороший погодный день, чтобы полностью просушить кондиционер.
- Отсоедините питание из розетки.



Примечаний:

Если шнур поставки поврежден, это должно быть заменено изготовителем, обслуживайте агента или подобно компетентные люди, чтобы избежать опасности.

ПРОФИЛАКТИЧЕСКИЕ ОСМОТРЫ

ПОЖАЛУЙСТА ВЫПОЛНЯЙТЕ НИЖЕПЕРЕЧИСЛЕННЫЕ ПРОВЕРКИ КАЖДЫЕ ПОЛГОДА ИЛИ ЧАЩЕ. В СЛУЧАЕ КАКИХ-ЛИБО ЗАТРУДНЕНИЙ ОБРАЩАЙТЕСЬ К СПЕЦИЛИСТУ.

<p>1</p>		<p>Не повреждено заземление?</p>
<p>2</p>		<p>Крепежные кронштейны наружного блока не корродированы, внешний блок закреплен надежно?</p>
<p>3</p>		<p>Плотно ли вилка соединена с розеткой? Убедитесь в наличии прочного контакта между ними.</p>

ГАРАНТИЙНОЕ ОБСЛУЖИВАНИЕ

ПЕРЕД ОБРАЩЕНИЕМ К СПЕЦИАЛИСТУ ПРОВЕРЬТЕ НИЖЕПЕРЕЧИСЛЕННЫЕ

УСЛОВИЯ	ПРОВЕРЬТЕ СЛЕДУЮЩИЕ ПУНКТЫ
 <p>Когда прибор не работает</p>	<ul style="list-style-type: none">● Предохранитель в порядке?● Напряжение в сети высокое или низкое?● Выключатель питания или прерыватель электроцепи в положении “Вкл”?
 <p>Когда прибор не надежно охлаждает Когда прибор не надежно нагревает</p>	<ul style="list-style-type: none">● Очищался ли фильтр?● Солнечный свет не падает на блок конденсации?● Нет ли препятствий вытекающим струям тепла?● Нет ли в комнате каких-либо источников тепла?● Установочная температура выставлена нормально?



Примечания

- При спокойной работе или остановке прибора могут произойти следующие явления, не считающиеся чем-то ненормальными.
 - (1) Не большой шум в процессе цикла охлаждения.
 - (2) Шум от работы вентилятора когда он начинает нагреваться в процессе работы.
- Из-за разных запахов, используемых в комнате, незначительные посторонние запахи могут возникать при работе прибора. Для снижения неприятных запахов, воздушный фильтр и испаритель должны чиститься регулярно.

- Если у Вас все-таки возникают какие-либо проблемы в процессе эксплуатации прибора обращайтесь к Вашему продавцу или квалифицированному специалисту. Сообщайте Вашему агенту на счете модели, номера производства и числа установки прибора.
- Используйте только напряжение, указанное для данного кондиционера. В противном случае устройство может испортиться или не достичь предусмотренной мощности.

ПРЕДОСТЕРЕЖЕНИЕ: (модель RAS-30CH5/RAC-30CH5)

Этот блок предназначен для работы на сети источника питания с импедансом системы максимумом $0.18+0.11\ \Omega$ на этапе соединения основного электроснабжения дома.

Потребитель должен удостовериться, к какой сети блок будет эксплуатироваться только на сети источника питания под этим условием. Компания источника питания будет сообщать вы о условиях соединения.

Заметьте пожалуйста:

При переключении прибора, частично когда свет комнаты смутит, незначительное яркое колебание может создаться. Однако, это не считается ненормальным. Условия Локальной Электрической Компании должны быть соблюдены.

Примечание

- Избегайте использовать кондиционер комнаты для охлаждающей деятельности когда внешняя температура под $21\ ^\circ\text{C}$ (70F).

Порекомендованные максимальные и минимальные температуры горячих и холодных сторон должны быть как ниже:-

		охлаждающ		нагрющ	
		минимума	максимум	минимума	максимум
Внутренний	сухой шарик $^\circ\text{C}$	21	32	20	27
	влажный шарик $^\circ\text{C}$	15	23	12	19
напольно	сухой шарик $^\circ\text{C}$	21	43	2	21
	влажный шарик $^\circ\text{C}$	15	26	1	15

МЕМО

