

# Hisense

## ИНСТРУКЦИЯ ПО ЭКСПЛУАТАЦИИ



### КОНДИЦИОНЕР ВОЗДУХА, (СПЛИТ-СИСТЕМА) БЫТОВАЯ

#### ВНУТРЕННИЙ БЛОК

AS-07HR4RYDDL03G  
AS-09HR4RYDDL3G  
AS-12HR4RYDDL1G  
AS-18HR4RMADL01G  
AS-24HR4RBADL00G

#### НАРУЖНЫЙ БЛОК

AS-07HR4RYDDL03W  
AS-09HR4RYDDL3W  
AS-12HR4RYDDL1W  
AS-18HR4RMADL01W  
AS-24HR4RBADL00W

**BASIC A**

**CE EAC**



# Содержание

Назначение.....	2
Правила безопасности.....	2
Устройство прибора.....	4
Условия эксплуатации.....	5
Общие требования к установке.....	5
Управление прибором.....	10
Технические характеристики.....	17
Поиск и устранение неисправностей.....	18
Уход и обслуживание.....	20
Транспортировка и хранение.....	21
Комплектация.....	21
Срок эксплуатации.....	21
Гарантия.....	21
Правила утилизации.....	22
Дата изготовления.....	22
Сертификация продукции.....	22
Протокол о приёмке оборудования.....	24
Протокол тестового запуска.....	25

Информация, изложенная в данной инструкции, действительна на момент публикации. Производитель оставляет за собой право изменять технические характеристики изделий с целью улучшения качества без уведомления покупателей. В тексте и цифровых обозначениях могут быть допущены опечатки.

## Назначение прибора

Кондиционер бытовой (сплит-система) Hisense серии BASIC A, состоящий из внутреннего и наружного блока, предназначен для поддержания

требуемой температуры воздуха. Кондиционер осуществляет охлаждение, нагрев, осушение и вентиляцию воздуха в бытовых помещениях.

### Условные обозначения, используемые в данной инструкции



Этот символ показывает, что в данном приборе используется легковоспламеняющийся хладагент. Если хладагент протекает и подвергается воздействию внешнего источника возгорания, существует риск возгорания.



Предупреждение! Неправильное использование может стать причиной серьезных повреждений, таких как смерть или травма.



Необходимо заземление.



Не делайте этого.



Будьте внимательны в данной ситуации.

## Правила безопасности



**ПРЕДУПРЕЖДЕНИЕ**  
Данное устройство заполнено хладагентом R32

- Не используйте хладагент, отличный от указанного (R32) для дозаправки или перезаправки изделия. В противном случае в контуре охлаждения может образоваться недопустимо высокое давление, что может привести к неисправности или взрыву изделия.
- Перед началом эксплуатации необходимо внимательно изучить данное Руководство по эксплуатации и строго следовать всем инструкциям, которые в нем приведены.

- Не допускается наращивание кабеля питания, т.к. это может привести к перегреву и пожару.
- При длительном простое кондиционера – отключайте кабель питания.
- Необходимо обеспечить свободное пространство в зоне воздухозабора и воздухораздачи внутреннего и наружного блока. Перекрытие зон воздухозабора или воздухораздачи может привести к падению производительности кондиционера, к его перегреву и выходу из строя.
- Необходимо отключать питание кондиционера перед техническим обслуживанием.
- Ремонт кондиционера должен осуществляться только квалифицированным персоналом авторизованного сервисного центра.













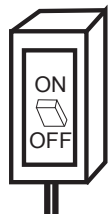





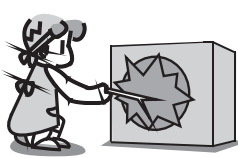

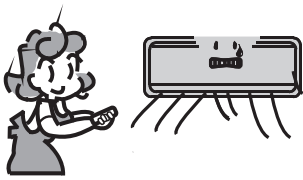

### Важно!

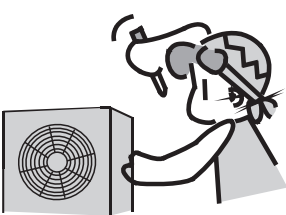
Изготовитель и предприятие-изготовитель снимают с себя любую ответственность за возможный вред, прямо или косвенно нанесенный данным прибором людям, животным, имуществу в случае, если это произошло в результате несоблюдения правил

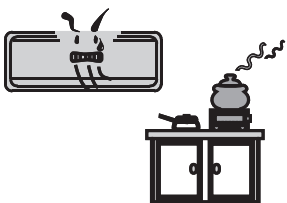
и условий эксплуатации, установки прибора, умышленных или неосторожных действий потребителя и/или третьих лиц, а также в случае ситуаций, вызванных природными и/или антропогенными форс-мажорными явлениями.

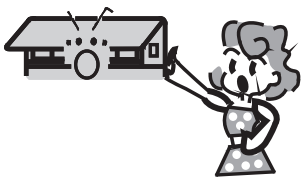
# Правила безопасности

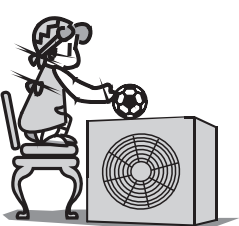
 **Установка кондиционера должна осуществляться только квалифицированным специалистом**

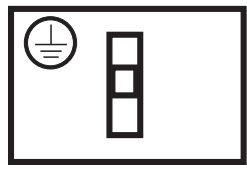
 <p>Параметры электропитания должны строго соответствовать параметрам электропитания, указанным в данном руководстве в разделе «Технические характеристики».</p>	  <p>Не допускайте попадания грязи в вилку или розетку. Надёжно подсоедините шнур источника питания во избежание поражения электрическим током.</p>	  <p>Не допускается отключение питания блока при помощи автоматического выключателя или выдёргивание шнура из розетки при включенном приборе. Это может привести к пожару.</p>
  <p>Не допускается пережимание шнура кабеля питания, т.к. это может привести к его повреждению и как следствие поражению электрическим током.</p>	  <p>Не допускается попадание инородных предметов в наружный блок.</p>	  <p>Долговременное нахождение под потоком холодного воздуха вредно для вашего здоровья. Отрегулируйте подачу воздуха таким образом, чтобы не находиться постоянно под его воздействием.</p>
  <p>При возникновении ошибки в процессе работы прибора отключите прибор при помощи пульта управления.</p>	  <p>Ремонт кондиционера должен осуществляться только квалифицированным персоналом авторизованного сервисного центра.</p>	  <p>Не допускается размещение рядом с блоком распылителей и горючих смесей.</p>
  <p>Не допускается нажатие кнопок управления влажными руками.</p>	  <p>Не допускается размещение посторонних предметов на наружном блоке.</p>	  <p>Кондиционер должен быть заземлен.</p>

# Устройство прибора

## Внутренний блок

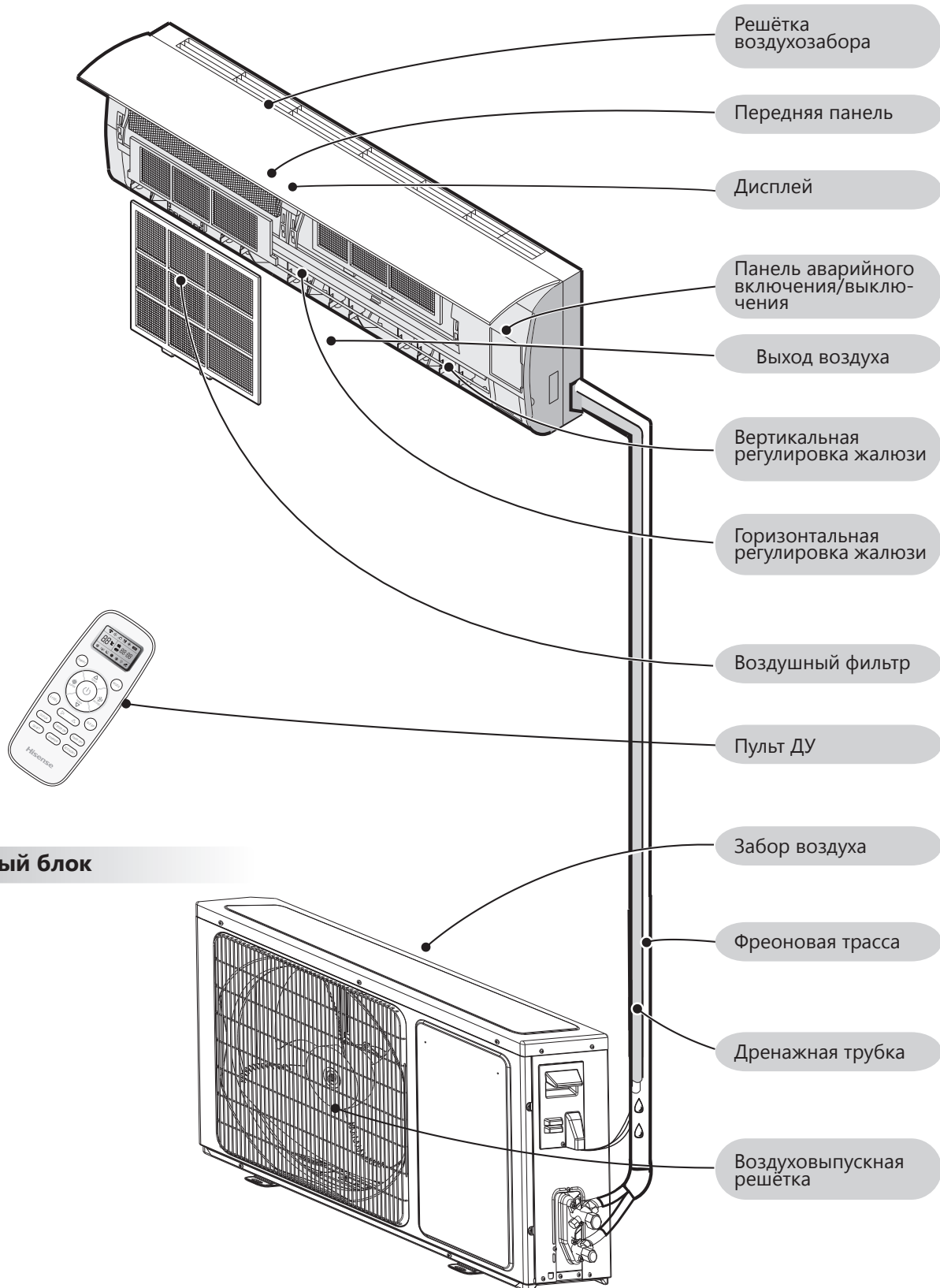

## Наружный блок

 **Примечание:** изображение прибора на схемах может отличаться от реального.

# Условия эксплуатации

## Диапазон эксплуатационных температур

Устройство защиты может автоматически отключить прибор во время эксплуатации при температурах, выходящих за пределы указанных ниже диапазонов:

<b>РЕЖИМ НАГРЕВА</b>	Температура наружного воздуха от -10 °C до +24 °C
	Температура воздуха в помещении от +16 °C до +30 °C
<b>РЕЖИМ ОХЛАЖДЕНИЯ</b>	Температура наружного воздуха от +21 °C до +43 °C
	Температура воздуха в помещении от +16 °C до +30 °C
<b>РЕЖИМ ОСУШЕНИЯ</b>	Температура наружного воздуха от +21 °C до +43 °C
	Температура воздуха в помещении от +16 °C до +30 °C

 При эксплуатации кондиционера в режиме охлаждения или осушения в течении длительного времени при влажности воздуха выше 80% возможно возникновение конденсата на выходе воздуха (в виде тумана).

## Особенности работы защитного устройства

- 1 • Возобновить работу кондиционера после её прекращения в результате срабатывания защитного устройства можно через 3 минуты.
- После подключения к питанию кондиционер начинает работу не раньше чем, через 20 сек.
- 2 При отключении в результате срабатывания защитного устройства для включения нажмите кнопку ON/OFF.
- 3 При отключении кондиционера от защитного устройства все настройки таймера сбрасываются.

## Особенности работы в режиме нагрева

После запуска режима нагрева кондиционер начинает подавать тёплый воздух не ранее чем через 2-5 минут.

При работе в режиме нагрева периодически активируется режим размораживания наружного блока. Процесс занимает от 2 - 5 минут. Во время размораживания прекращается работа вентилятора внутреннего блока.

# Общие требования к установке

 Установка и обслуживание кондиционеров должны осуществляться квалифицированным персоналом.

## Требования по установке внутренних блоков сплит-систем:

- Устанавливайте внутренний блок вдали от нагревательных приборов, источников пара или горючих газов.
- Выберите место, где ничего не будет препятствовать входящему и исходящему потокам воздуха из внутреннего блока.
- Убедитесь, что конденсат от внутреннего блока будет отводиться полностью и беспрепятственно. Также убедитесь в надёжности и герметичности всех соединений отвода конденсата. Проверьте, что все трубы надёжно теплоизолированы.
- Трубопровод отвода конденсата должен быть проложен с наклоном, обеспечивающим удаление конденсата самотеком (при условии, если не используются специализированные дренажные помпы, иначе следуйте рекомендациям в инструкции к дренажной помпе).
- Не устанавливайте внутренний блок над входом в помещение.
- Определите и запомните место прохождения скрытой проводки, чтобы не повредить её при монтаже.
- Минимальная длина трубопровода хладагента составляет 3 или 4 метра (в зависимости от модели кондиционера). Это ограничение необходимо для снижения вибрации и шума.
- При изменении длины трубопровода свыше номинальной (стандартной), скорректируйте количество хладагента в холодильном контуре в соответствии с рекомендациями.
- При установке внутреннего блока убедитесь, что соблюдаются требования по минимальным расстояниям до препятствий (см. рисунок).

# Общие требования к установке

## Минимальное расстояние до препятствий

Расстояние от стены  
не менее 5 см

Расстояние от потолка  
не менее 30 см

- Поверхность стены, на которой устанавливается внутренний блок, должна быть гладкой и ровной, конструкция стены должна выдерживать нагрузку не менее 60 кг.

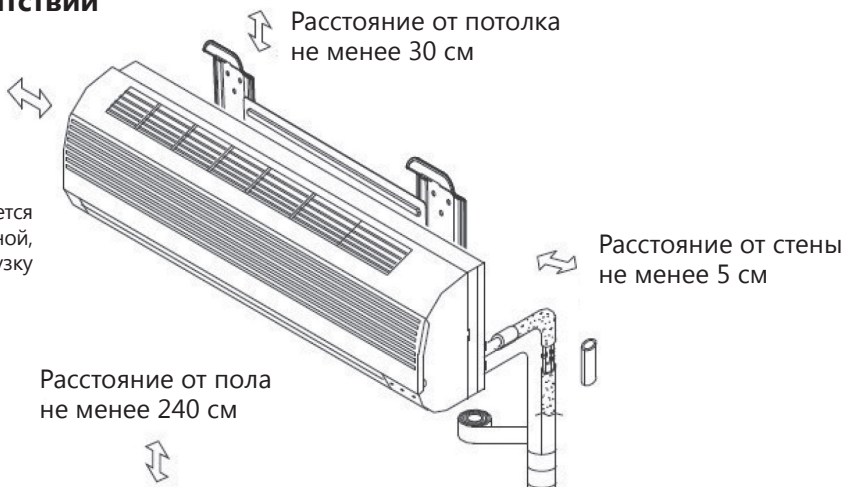

Расстояние от пола  
не менее 240 см

- При установке внутреннего блока убедитесь, что монтажная пластина (панель) будет находиться в правильном положении.

Правильное положение монтажной панели

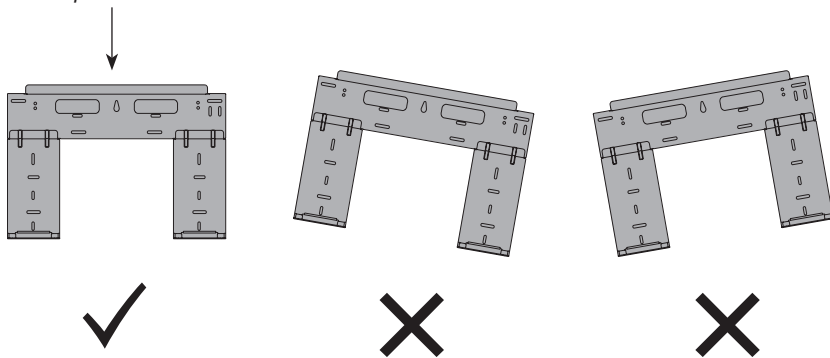

- Не прокладывайте дренажный трубопровод так, как изображено на рисунке:

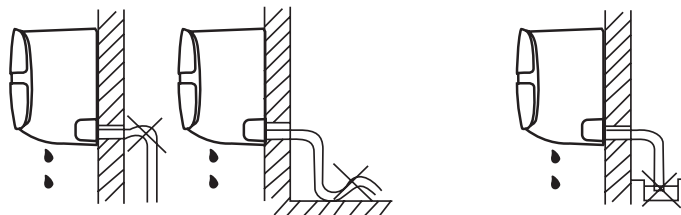

Не делайте подъёмов и петель

Не опускайте конец трубопровода в воду

## Требования по установке наружных блоков сплит-систем:

- Если над наружным блоком установлен навес, защищающий от солнца или дождя, убедитесь, что он не препятствует теплообмену конденсатора наружного блока.
- Не помещайте животных или растения под входящим или исходящим воздушным потоком от наружного блока.
- Выбирайте место установки наружного блока учитывая его вес, а также чтобы шум и вибрация были минимальными.
- Выбирайте место установки так, чтобы тёплый воздух от кондиционера и шум его работы не мешали окружающим.
- Устанавливайте наружный блок вдали от нагревательных приборов, источников тепла, пара или горючих газов.
- Убедитесь, что после установки наружный блок будет находиться строго в вертикальном положении. Не допускается перекос наружного блока при его работе.



## Общие требования к установке

- Если наружный блок устанавливается на крышу, убедитесь, что перепад высоты между внутренним и наружным блоком не превышает максимально допустимого значения (зависит от модели кондиционера).
- Убедитесь, что длина трассы между внутренним и наружным блоком не превышает максимально допустимого значения (зависит от модели кондиционера).
- Убедитесь, что структура перекрытий\фасада и креплений выдержит вес оборудования.
- Если наружный блок устанавливается на крышу или стену\фасад здания в труднодоступном месте, это может затруднить последующее сервисное обслуживание.
- При установке наружного блока убедитесь, что соблюдаются требования по минимальным расстояниям до препятствий (см. рисунок):

### Минимальное расстояние до препятствий

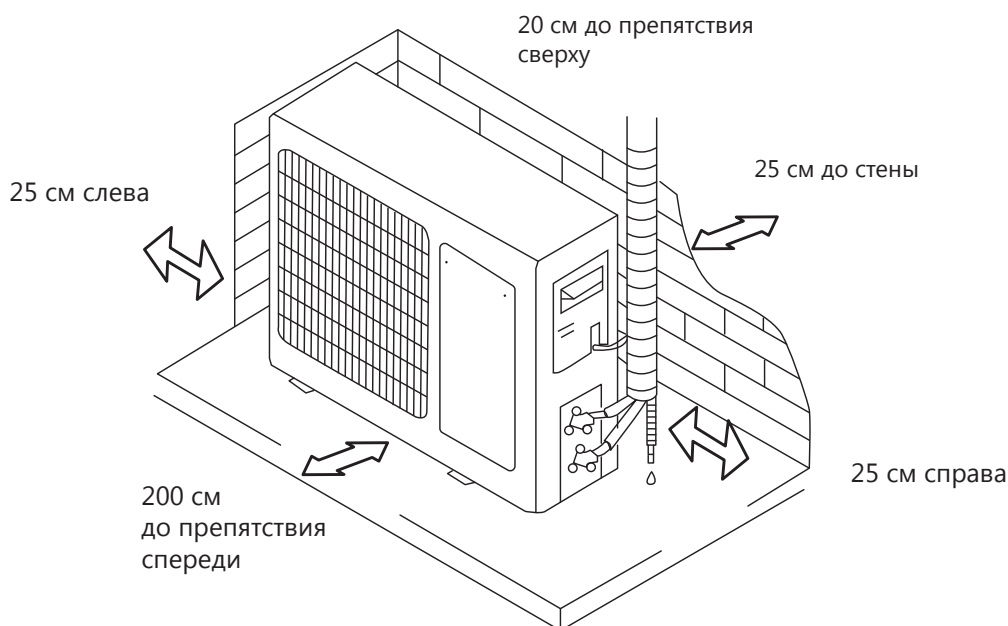

- В случае, если в месте установки возможны сильные порывы ветра (например, на побережье), убедитесь, что вентилятор вращается без затруднений, и блок расположен вдоль стены, или используйте ограждение от ветра (см. рисунок). По возможности, устанавливайте наружный блок с подветренной стороны.

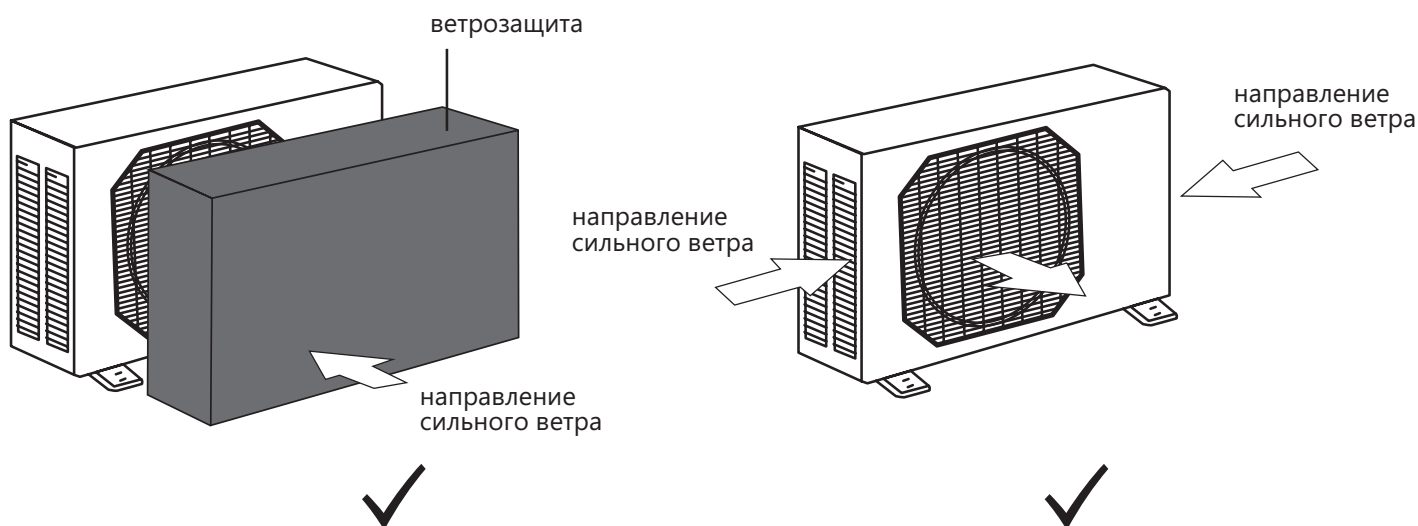

## Общие требования к установке

- Если наружный блок оснащён функцией теплового насоса, установите патрубок отвода конденсата наружного блока. По этому патрубку будет отводиться конденсат, образующийся при работе наружного блока в режиме нагрева.

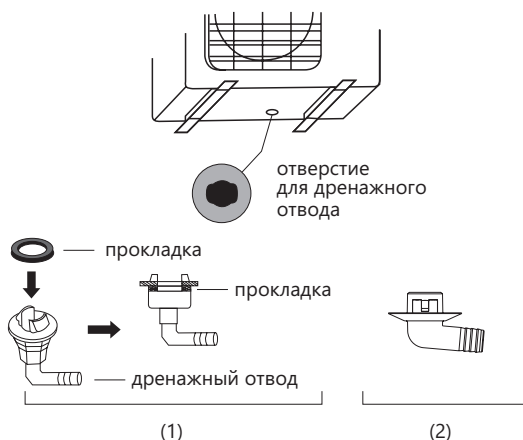

### Примечание:

изображение конструкции дренажного патрубка приведено для справки. Конструкция дренажного патрубка вашего кондиционера может отличаться (например, может отсутствовать резиновая прокладка)

### Запрещается устанавливать наружные блоки сплит-систем в следующих местах:

- В местах, в которых присутствуют минеральные масла (или их пары), например, смазочные.
- В условиях морского климата с большим содержанием солей в воздухе (в зависимости от модели и вида антикоррозийной обработки наружного блока).
- В условиях присутствия вызывающих коррозию газов, например, сернистых.
- В условиях сильных колебаний напряжения в сети (на промышленных предприятиях).
- В автомобильном транспорте или на водном транспорте.
- В местах, где присутствуют сильные электромагнитные поля.
- В местах, где имеются горючие газы или материалы.
- В местах, где имеются пары кислот и щелочей, а также в других особых условиях.
- В местах, где в окружающем воздухе присутствует большое количество взвешенных механических частиц.
- В помещениях.

### Установочные данные для наружных блоков:

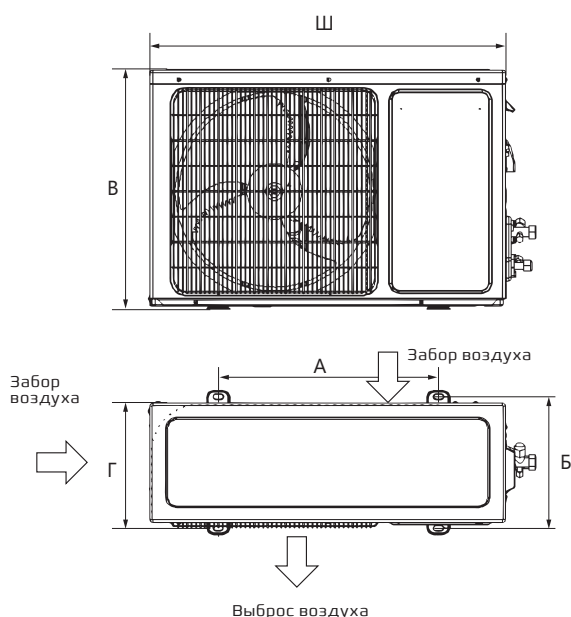

### Наружные блоки BASIC A

Размеры наружного блока Ш×В×Г, мм	Размер А, мм	Размер Б, мм
660×482×240	438	264
780×540×260	530	290
860×650×310	542	341

### Примечание:

приведенные установочные размеры являются справочными и могут быть изменены без предварительного уведомления.

## Общие требования к установке

### Подключение электропитания и осуществление межблочных соединений

**При подключении электропитания и межблочных соединений, соблюдайте следующие требования:**

- Оборудование должно иметь выделенную линию электропитания и отдельный автомат токовой защиты.
- Все контакты должны быть закреплены надёжно, резьбовые соединения должны быть затянуты. Протяните все резьбовые соединения, так как они могли ослабнуть от вибрации при транспортировке. Удалите все посторонние предметы и крепления, использовавшиеся при транспортировке.
- Электропитание соответствует спецификации данного оборудования.
- Мощность линии электропитания соответствует максимальной потребляемой мощности кондиционера.
- Убедитесь, что при пуске оборудования не происходит изменения параметров электросети более чем на 10 % от номинального рабочего напряжения, указанного в спецификации оборудования.
- Убедитесь, что сечение кабеля соответствует спецификации оборудования.
- В сырых и влажных помещениях всегда используйте УЗО.
- Убедитесь, что исключена возможность возникновения проблем с электропитанием, т.к. они могут повлечь частые срабатывания реле, что приведёт к выходу из строя контактов, а также к неправильному функционированию защиты от перегрузки.
- Предусмотрите возможность одновременного отключения от источника питания всех питающих проводов.
- Подключение электропитания и осуществление межблочных соединений должны выполняться квалифицированным персоналом.

# Управление прибором

## Панель индикации внутреннего блока

- 1 Индикация температуры
- 2 Индикатор включения/выключения
- 3 Индикатор работы таймера
- 4 Индикатор ночного режима работы
- 5 ИК-приёмник сигнала с пульта ДУ
- 6 Turbo-режим
- 7 Панель автоматического включения/выключения без пульта ДУ (включения/выключение кондиционера, сброс индикации загрязнённого фильтра после замены фильтра)

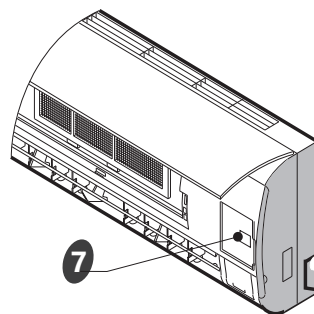
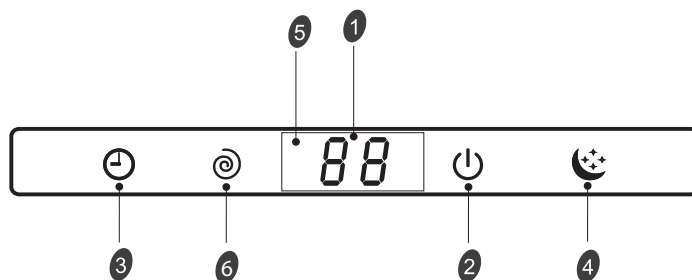

## Пульт дистанционного управления.

- 1 **КНОПКА ON/OFF**  
При нажатии кнопки, прибор будет запущен, если подано питание или остановлен, если работал.
- 2 **КНОПКА MODE**  
Нажмите эту кнопку, чтобы выбрать режим работы.
- 3 **КНОПКА FAN**  
Используется для выбора скорости вращения вентилятора в порядке: auto-high-medium-low.
- 4 5 **КНОПКИ УСТАНОВКИ ТЕМПЕРАТУРЫ**  
Используются для регулировки температуры и таймера, а также для установки времени.
- 6 **КНОПКА SMART**  
Включение/выключение SMART (режим нечёткой логики).
- 7 **КНОПКА SUPER**  
Используется, чтобы включить/выключить режим быстрого нагрева/охлаждения (быстрое охлаждение: высокая скорость вентилятора 16 °C; быстрый нагрев: скорость вентилятора «auto», 30 °C).
- 8 **КНОПКА SWING**   
Используется для включения/отключения качания вертикальных жалюзи (вверх-вниз) и выбора желаемого положения.
- 9 **КНОПКА SWING**   
Используется для включения/выключения качания горизонтальных жалюзи (влево-вправо) и выбора желаемого положения.\*
- 10 **КНОПКА SLEEP**  
Используется для включения/отключения режима SLEEP.
- 11 **КНОПКА iFEEL**  
Используется для включения/отключения режима iFEEL. При включенном режиме iFEEL контроль температуры осуществляется с учётом датчика температуры в пульте ДУ.

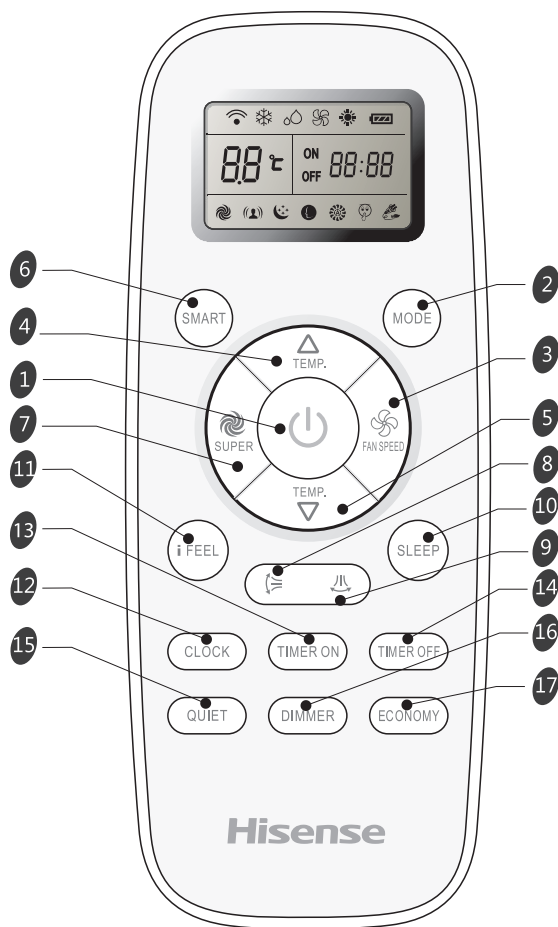

\*Примечание: Не используется в данной модификации.

# Управление прибором

**12** **КНОПКА CLOCK**  
Используется для установки текущего времени.

**13 14** **КНОПКА TIMER ON/TIMER OFF**  
Используются для установки времени включения/выключения прибора по таймеру.

**15** **КНОПКА QUIET**  
Используется для включения или отключения режима QUIET (самая низкая скорость вращения вентилятора и самый низкий уровень шума).\*















**16** **КНОПКА DIMMER**  
Нажмите кнопку, чтобы включить дисплей внутреннего блока.

**17** **КНОПКА ECONOMY**  
Используется для включения/выключения режима ECONOMY.\*

**4 + 8** **8 °C HEAT**  
(удерживание в течение 3 секунд)

Используется для включения/отключения режима 8 °C HEAT.\*

## Индикация дисплея

 Охлаждение	 Скорость: Auto	 Индикатор SLEEP	 Передача сигнала
 Осушение	 Скорость: High	 Индикатор SMART	 Заряд батареи
 Вентиляция	 Скорость: Med	 Индикатор ECONOMY	ON <b>88:88</b> Дисплей таймера OFF <b>88:88</b> Дисплей времени
 Нагрев	 Скорость: Low	 Индикатор iFeel	<b>88</b> °C Дисплей установки температуры

## Пульт ДУ

### • Как вставлять батарейки

Снимите крышку отсека по направлению стрелки. Вставьте новые батарейки соблюдая полярность.

Закройте крышку отсека батареек.

#### Примечание:

Используйте 2 LR03 / R03 AAA(1.5В) батарейки. Не используйте аккумуляторы. Замените батарейки, когда дисплей начнёт мигать или индикатор заряда батареек на экране пульта ДУ покажет низкий уровень.

### • Хранение пульта ДУ и советы по использованию

Пульт может быть закреплен на стене с помощью держателя.

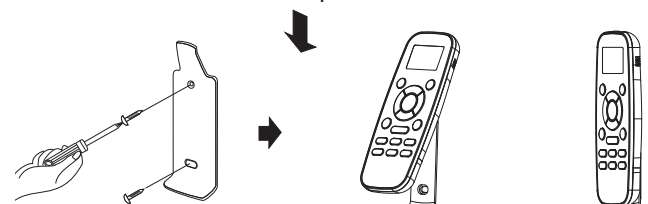

### • Как использовать

Для управления кондиционером с помощью пульта ДУ, направьте пульт на кондиционер. Пульт ДУ будет управлять кондиционером с расстояния до 7 м при отсутствии преград.

\*Примечание: Не используется в данной модификации.

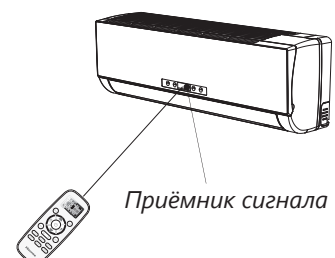

## Встроенные функции кондиционеров

### UHD противопылевой фильтр

Кондиционеры данной серии оснащены воздушным противопылевым фильтром высокой плотности с повышенной очищающей способностью. Фильтр удаляет более 90% пыли и других частиц из воздуха в помещении. Размер ячеек фильтра составляет 0.54x0.54 мм, или 225 отверстий на 1 см<sup>2</sup>.

### Функция температурной компенсации (защита от простуды)

Кондиционеры данной серии оснащены функцией температурной компенсации, которая позволяет учесть температурное расслоение воздуха по высоте помещения и точно поддерживать температуру именно в месте расположения пользователя.

### Функция автоматического перезапуска

Кондиционеры данной серии оснащены функцией автоматического перезапуска в случае внезапного отключения электропитания. После возобновления подачи электропитания, кондиционер продолжит работу, сохранив настройки режима, температуры, скорости вращения вентилятора.

### Функция самодиагностики

Микроконтроллер кондиционера в постоянном режиме отслеживает возникновение нештатных режимов работы или неисправностей узлов и автоматически останавливает систему, защищая её от поломки. В это время на дисплее внутреннего блока отобразится код ошибки или аварии.

### Функция теплого пуска (защита от обдува холодным воздухом)

Кондиционеры данной серии оснащены функцией теплого пуска, которая предотвращает запуск вентилятора внутреннего блока на средней или высокой скорости до момента прогрева теплообменника внутреннего блока. Если вы выбрали высокую или среднюю скорость, вентилятор будет вращаться с низкой скоростью до момента прогрева теплообменника.

### Функция умного оттаивания

Кондиционеры данной серии оснащены функцией умного оттаивания и не используют дополнительный датчик температуры на наружном блоке. Если в режиме нагрева происходит замораживание теплообменника наружного блока, то автоматически запускается режим оттаивания (приблизительно на 5—10 минут).

### Антикоррозийное покрытие

Кондиционеры данной серии имеют специальное покрытие Blue Fin, которое увеличивает эффективность теплообмена, а также продлевает срок службы кондиционера.

# Управление прибором

## Режимы работы

### Выбор режима

1 Каждый раз нажатие кнопки MODE сменяет режим в следующем порядке:

охлаждение → осушение → вентиляция → нагрев

Режим нагрева недоступен в моделях «только холод»

### Скорость вращения

2 Каждый раз нажатие кнопки FAN сменяет скорость вращения в следующем порядке:

Auto → High → Medium → Low

В режиме «Вентиляция» скорость «Auto» недоступна.

В режиме «Осушение» скорость вентилятора устанавливается на Auto, изменение скорости вентилятора недоступно.

### Установка температуры

3 ▲ Нажмите 1 раз, чтобы увеличить значение на 1 °C

▼ Нажмите 1 раз, чтобы уменьшить значение на 1 °C

### Диапазоны установки температуры

Охлаждение, нагрев*	16 °C~30 °C
Осушение, SMART**	-7 ~ 7
Вентиляция	недоступно

\*Примечание: Режим нагрева недоступен в моделях «только холод».

\*\*Примечание: В режиме «Осушение» и «SMART», уменьшение или увеличение до 7 °C может быть установлено с пульта ДУ, если вам по-прежнему некомфортно.

### Включение

4 Нажмите , когда прибор получит сигнал, загорится индикатор работы на внутреннем блоке

- Иногда смена режимов работы осуществляется с задержкой. Подождите 3 минуты.
- При работе кондиционера в режиме нагрева, запуск вентилятора внутреннего блока осуществляется с задержкой в 2-5 минут. Запуск вентилятора будет осуществлен, когда прогреется теплообменник внутреннего блока.
- Подождите 3 минуты перед повторным включением прибора.

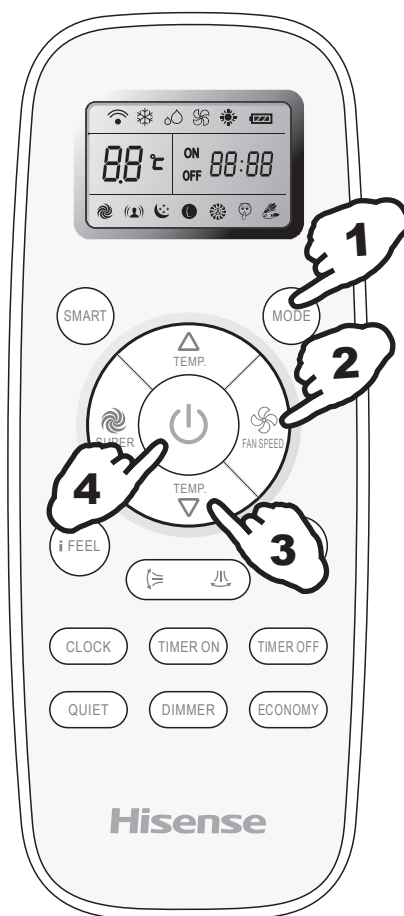

# Управление прибором

## Управление воздушным потоком

### Управление воздушным потоком

5 Положение горизонтальных жалюзи может автоматически меняться в зависимости от выбранного режима работы кондиционера.

Режим работы	Направление
ОХЛАЖДЕНИЕ / ОСУШЕНИЕ	Горизонтально
НАГРЕВ / ВЕНТИЛЯЦИЯ	Вертикально (вниз)

Направление потока также может быть изменено нажатием на пульте ДУ кнопки «»



### Управление вертикальным потоком (с пульта ДУ)

Использование пульта ДУ для установки произвольного положения жалюзи.

#### Качание жалюзи

Нажмите «», горизонтальные жалюзи начнут качаться вверх-вниз.

#### Установка положения

Снова нажмите «», во время качания жалюзи, чтобы зафиксировать их в определенном положении.

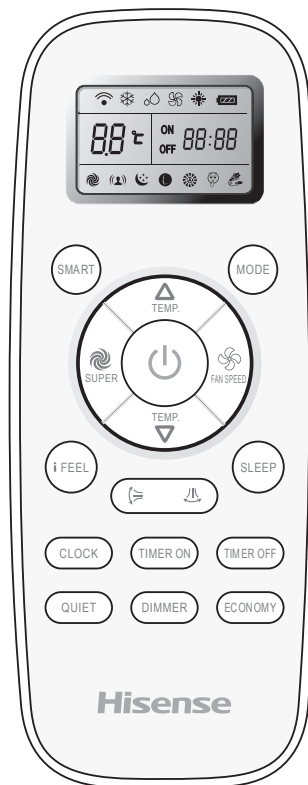

1) Не поворачивайте жалюзи вручную, если это не предусмотрено конструкцией. Это может привести к поломке. Если это случилось, отключите блок, отключите питание, включите питание снова.

2) Не рекомендуется использовать вертикальное положение жалюзи в режимах «охлаждение» и «осушение», это может привести к образованию на них конденсата.

## Режим таймера



Используйте таймер, чтобы задать время включения/отключения кондиционера и подготовить помещение к моменту вашего прихода/пробуждения.

### КАК ВКЛЮЧИТЬ ТАЙМЕР

Кнопка TIMER ON используется для того, чтобы запрограммировать прибор на включение в нужное время.

1) Нажмите кнопку TIMER ON, "ON 12:00" загорится на дисплее, затем вы можете нажать кнопки

 или  чтобы выбрать желаемое время.

Нажмите  или  чтобы уменьшить или увеличить значение на 1 минуту.

Нажмите  или  в течение 1.5 секунды, чтобы увеличить или уменьшить значение на 10 минут.

Нажмите  или  более длительно, чтобы изменить значение на 1 час.

**Примечание:** если вы не нажимаете кнопки после нажатия кнопки TIMER ON в течение 10 секунд, пульт автоматически выйдет из режима установки таймера.

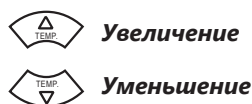

Увеличение

Уменьшение



2) Когда желаемое время отобразится на дисплее, нажмите кнопку TIMER ON для подтверждения.

**Будет слышен сигнал. "ON" перестанет мигать. Индикатор TIMER загорится на внутреннем блоке.**

3) Установленное время таймера будет отображаться на пульте в течение 5 секунд, после этого будут отображаться часы и текущее установленное время.

### КАК ОТКЛЮЧИТЬ ФУНКЦИЮ TIMER ON

Нажмите кнопку TIMER ON снова, будет слышен звуковой сигнал и индикатор таймера пропадет. Режим таймера отключен.

**Примечание:** таким же образом устанавливается функция таймера отключения (TIMER OFF).



# Управление прибором

## Режим SMART

Нажмите кнопку SMART, блок перейдёт в режим SMART (режим нечёткой логики). При включении режима SMART, температура воздуха в помещении контролируется по предварительно заданному шаблону (см. ниже), скорость вентилятора меняется на «Auto».

### Параметры работы в зависимости от температуры в помещении

#### Модели с тепловым насосом

Внутренняя температура	Режим работы	Целевая температура
21 °C или ниже	Нагрев	22 °C
21 °C - 23 °C	Вентиляция	
23 °C - 26 °C	Осушение	Температура в помещении понизится на 1,5 °C за 3 минуты
Свыше 26 °C	Охлаждение	26 °C

#### Модели «только охлаждение»

Внутренняя температура	Режим работы	Целевая температура
23 °C или ниже	Вентиляция	
23 °C - 26 °C	Осушение	Температура в помещении понизится на 1,5 °C за 3 минуты
Свыше 26 °C	Охлаждение	26 °C



Кнопка SMART неактивна в режиме SUPER.

**Примечание:** в режиме SMART температура и воздушный поток контролируются автоматически. Однако, вы можете изменить значение температуры от -7 до +7 °C от поддерживаемого, если по-прежнему ощущаете дискомфорт. Скорость вентилятора может быть изменена при необходимости.

### Что можно делать в режиме SMART

Ощущение	Кнопка	Порядок работы
Некомфортно из-за недостаточного воздушного потока.		Скорость вращения будет изменяться с каждым нажатием данной кнопки.
Некомфортно из-за неправильного направления воздушного потока.		Нажмите кнопку, жалюзи начнут качаться, повторно нажмите кнопку чтобы зафиксировать положение.
Некомфортно из-за слишком высокой или слишком низкой температуры		Вы можете изменить поддерживаемую температуру от -7 до +7 °C от поддерживаемой.

## Кнопка CLOCK

Вы можете установить текущее время нажав кнопку CLOCK, затем нажмите и чтобы установить точное время. Нажмите кнопку CLOCK чтобы подтвердить установку выбранного времени.



# Управление прибором

## Режим SLEEP

Режим SLEEP доступен в режимах охлаждения, нагрева или осушения.

Режим SLEEP предназначен для поддержания комфортных условий во время сна. Прибор автоматически выключится через 8 часов после включения режима SLEEP.

- Скорость вентилятора автоматически устанавливается на уровень Low.
- Каждый раз при нажатии кнопки SLEEP режим меняется:

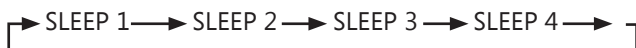

### SLEEP mode 1:

- Режим охлаждения - установленная температура повышается на 2 °C через 2 часа после запуска режима SLEEP, и далее остаётся постоянной.
- Режим нагрева - установленная температура снижается на 2 °C через 2 часа после запуска режима SLEEP, и далее остаётся постоянной.

### SLEEP mode 2:

- Режим охлаждения - установленная температура повышается на 2 °C через 2 часа после запуска режима SLEEP, далее снижается на 1 °C через 6 часов после запуска режима SLEEP, затем ещё раз снижается на 1 °C через 7 часов после запуска режима SLEEP.
- Режим нагрева - установленная температура снижается на 2 °C через 2 часа после запуска режима SLEEP, далее повышается на 1 °C через 6 часов после запуска режима SLEEP, затем ещё раз повышается на 1 °C через 7 часов после запуска режима SLEEP.

### SLEEP mode 3:

- Режим охлаждения - установленная температура повышается на 1 °C через 1 час после запуска режима SLEEP, далее повышается на 1 °C через 2 часа после запуска режима SLEEP, далее снижается на 1 °C через 6 часов после запуска режима SLEEP, затем ещё раз снижается на 1 °C через 7 часов после запуска режима SLEEP.
- Режим нагрева - установленная температура снижается на 1 °C через 1 час после запуска режима SLEEP, далее снижается на 1 °C через 2 часа после запуска режима SLEEP, далее повышается на 1 °C через 6 часов после запуска режима SLEEP, затем ещё раз повышается на 1 °C через 7 часов после запуска режима SLEEP.

### SLEEP mode 4:

- Установленная температура остается постоянной.

**Примечание:** в режиме охлаждения, если температура равна 26 °C или выше, установленная температура меняться не будет.

**Примечание:** режим нагрева недоступен для кондиционеров «только холод».



## Режим SUPER

### SUPER режим

- Режим SUPER используется для быстрого нагрева или охлаждения помещения.  
**быстрое охлаждение:** температура 16 °C, скорость вентилятора высокая  
**Быстрый нагрев:** скорость вентилятора Auto, температура 30 °C.
- **Режим SUPER может быть включен, когда прибор работает или подключен к электросети.**
- В режиме SUPER можно установить таймер или направление потока. Для выхода нажмите кнопку SUPER, MODE, FAN, ON/OFF, SLEEP или измените температуру.

**Примечание:** кнопка SMART недоступна в режиме SUPER.

Прибор будет работать в режиме SUPER в течение максимум 15 минут, после чего автоматически перейдет к работе в предыдущем режиме.

### Быстрое охлаждение



### Быстрый нагрев



# Технические характеристики



Параметр / Серия	BASIC A				
Модель, комплект	AS-07HR4RYDDL03	AS-09HR4RYDDL3	AS-12HR4RYDDL1	AS-18HR4RMADL01	AS-24HR4RBADL00
Модель, внутренний блок	AS-07HR4RYDDL03G	AS-09HR4RYDDL3G	AS-12HR4RYDDL1G	AS-18HR4RMADL01G	AS-24HR4RBADL00G
Модель, наружный блок	AS-07HR4RYDDL03W	AS-09HR4RYDDL3W	AS-12HR4RYDDL1W	AS-18HR4RMADL01W	AS-24HR4RBADL00W
Электропитание, В/Гц/Ф	220-140/50/1				
Холодопроизводительность, кВт	2,25	2,55	3,20	5,20	7,00
Теплопроизводительность, кВт	2,40	2,60	3,20	5,20	7,30
Номинальный ток (охлажд./нагрев), А	3,20 / 3,00	3,6/3,2	4,7/4,1	7,3/6,5	10/9,8
Номинальная мощность (охлажд./нагрев), Вт	700 / 665	795/720	995/885	1620/1440	2180/2020
Коэффициент EER / Класс энергоэффективности (охлажд.)	3,21 / А	3,21/А	3,22/А	3,21/А	3,21/А
Коэффициент COP / Класс энергоэффективности (нагрев)	3,61 / А	3,61/А	3,62/А	3,61/А	3,61/А
Расход воздуха внутр. блока, м <sup>3</sup> /ч	380/450/500	380/460/600	380/460/600	630/750/1050	630/750/1050
Уровень шума внутр. блока, дБ(А)	23,5/28,5/32	23,5/28,5/32	27,5/32,5/35	33,5/38,5/41,5	33,5/38,5/41,5
Уровень шума наруж. блока, дБ(А)	52	52	52	52,5	54
Бренд компрессора	RECHI	HIGHLY	HIGHLY	GMCC	GMCC
Тип хладагента	R32				
Заводская заправка, кг	0,47	0,510	0,490	1,130	1,030
Дозаправка (свыше номинальной длины труб), г/м	20	20	20	20	30
Размеры внутреннего блока (Ш×В×Г), мм	800×270×214	800×270×214	800×270×214	977×315×236	977×315×236
Размеры внутреннего блока в упаковке (Ш×В×Г), мм	830×335×260	830×335×260	830×335×260	1040×390×315	1040×390×315
Размеры наружного блока (Ш×В×Г), мм	660×482×240	660×482×240	660×482×240	780×540×260	860×650×310
Размеры наружного блока в упаковке (Ш×В×Г), мм	785×530×345	785×530×345	785×530×345	910×600×360	995×720×420
Вес нетто/брутто внутреннего блока, кг	7,0 / 8,5	7,5/9,5	8/9,5	12,5/14,5	12,5/14,5
Вес нетто/брутто наружного блока, кг	21,0 / 23,5	21,3/23,3	22,5/24,5	34/37	46,5/50,5
Максимальная длина труб, м	15	15	15	20	20
Максимальный перепад по высоте между внутренним и наружным блоками, м	8	8	8	10	10
Минимальная длина труб, м	3	3	3	3	3
Номинальная длина труб, м	5	5	5	5	5
Диаметр дренажа, мм	18	18	18	18	18
Диаметр жидкостной трубы, мм (дюйм)	6,35 (1/4")	6,35 (1/4)	6,35 (1/4)	6,35 (1/4)	6,35 (1/4)
Диаметр газовой трубы, мм (дюйм)	9,53 (3/8")	9,53 (3/8)	12,7 (1/2)	12,7 (1/2)	15,88 (5/8)
Рабочие температурные границы наружного воздуха (охлаждение)	+21 °C ~ +43 °C				
Рабочие температурные границы наружного воздуха (нагрев)	-10 °C ~ +24 °C				
Пусковой ток, А	16,60	17,00	17,00	38,00	54,50
Степень защиты, внутренний блок / наружный блок	IPX0 / IPX4				
Класс электрозащиты, внутренний блок / наружный блок	I класс / I класс				

**Примечание:** \*Приведены рекомендуемые сечения кабелей и автомата защиты. Вы можете самостоятельно подобрать кабель и автомат защиты после консультации с сертифицированным электриком или подобрав кабель и автомат защиты для ваших условий по ПУЭ. Межблочный кабель не входит в комплект поставок сплит-систем, докупается отдельно.

## Поиск и устранение неисправностей

Следующие случаи не всегда являются признаками поломки. Пожалуйста, попробуйте использо-

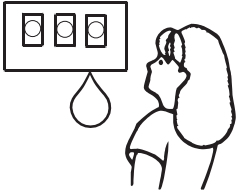
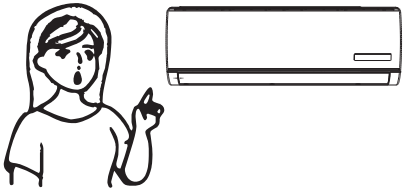
вать для устранения ошибок следующие рекомендации, прежде чем обратиться в сервисный центр

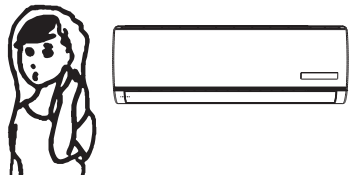
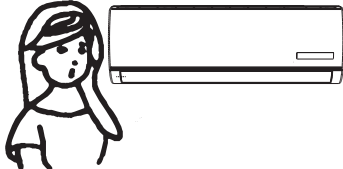
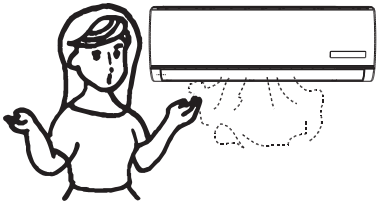
Ошибка	Возможные причины и пути устранения ошибок
<p><b>Прибор не работает</b></p> 	<ul style="list-style-type: none"> <li>• Подождите 3 минуты и включите прибор. Возможно прибор был отключен защитным устройством.</li> <li>• Возможно разряжены аккумуляторы пульта ДУ.</li> <li>• Проверьте подключение к сети питания.</li> </ul>
<p><b>Отсутствует подача тёплого / холодного воздуха (в зависимости от выбранного режима)</b></p> 	<ul style="list-style-type: none"> <li>• Проверьте степень загрязнения фильтра.</li> <li>• Проверьте, не перекрыты ли отверстия воздухозабора и воздухоотдачи внутреннего воздуха.</li> <li>• Проверьте, корректно ли установлена температура воздуха на пульте ДУ.</li> <li>• Проверьте, закрыты ли окна, двери.</li> </ul>
<p><b>Задержка при переключении режима работы</b></p> 	<ul style="list-style-type: none"> <li>• Смена режимов работы в ходе эксплуатации может занимать до 3-х минут.</li> </ul>
<p><b>При работе слышен звук журчащей воды</b></p> 	<ul style="list-style-type: none"> <li>• Данный звук может быть вызван движением хладагента. Это нормальный режим работы.</li> <li>• Данный звук также характерен для прибора в режиме размораживания наружного блока при работе в режиме нагрева.</li> </ul>
<p><b>Слышно потрескивание</b></p> 	<ul style="list-style-type: none"> <li>• Данный звук может возникать под влиянием изменения температуры корпуса.</li> </ul>
<p><b>Возникновение конденсата в виде тумана</b></p> 	<ul style="list-style-type: none"> <li>• Туман может возникать при снижении температуры воздуха в помещении и высокой влажности.</li> </ul>
<p><b>Индикатор компрессора горит постоянно, а внутренний вентилятор не работает</b></p>	<ul style="list-style-type: none"> <li>• Режим работы кондиционера был изменён с режима нагрева на режим охлаждения. Индикатор погаснет в течение 10 минут и вернется в режим нагрева.</li> </ul>

Ошибка	Возможные причины и пути устранения ошибок
<b>Ошибка 19 на дисплее внутреннего блока</b>	<ul style="list-style-type: none"> <li>Ошибка сигнализирует об утечке хладагента. В случае её появления необходимо выключить кондиционер и обратиться в сервисную службу для устранения неисправности. Хладагент R410A (которым заправлен данный кондиционер) – это инертный и не имеющий запаха газ. В малых концентрациях он не опасен для здоровья человека. Утечка хладагента может привести к поломке кондиционера: компрессор при работе охлаждается хладагентом и при его недостатке возможен перегрев и заклинивание компрессора.</li> </ul>

 **Если после всех попыток устранения неполадок проблема не решена, обратитесь в авторизованный сервисный центр в вашем регионе либо к торговому представителю.**

При появлении одной из следующих ошибок, выключите кондиционер с помощью пульта ДУ и отключите его от сети на 10 минут. Если после повторного подключения кондиционера к сети

электропитания и работы ошибка появляется снова, обесточьте кондиционер и обратитесь в авторизованный сервисный центр.

Название ошибки	Код ошибки
Защита по перегреву теплообменника внутреннего блока	<b>E2</b>
Неисправность двигателя внутреннего блока (только на моделях с индексами 9, 12, 18)	<b>E4</b>
Ошибка связи платой дисплея и платы управления внутреннего блока	<b>EA</b>

Если на внутреннем блоке нет цифрового дисплея, код ошибки будет индицироваться с помощью светодиодных индикаторов. В противном случае код ошибки будет индицироваться только с помощью цифрового дисплея.

Для отображения ошибки с помощью светодиодных индикаторов, переведите кондиционер в режим ожидания, после чего в течение 5 секунд удерживайте

кнопку аварийного включения кондиционера. Через 10 секунд, будет отображен код ошибки (при его наличии). При возникновении двух или более ошибок/неисправностей, коды ошибок будут выводиться на дисплей поочередно. Если кондиционер оснащен функцией сохранения ошибок в энергонезависимой памяти, то запрос ошибок может быть осуществлен даже после возобновления подачи питания.

Название ошибки	Код ошибки				
	1	2	3	4	5
Неисправность датчика температуры теплообменника наружного блока (трубного)* <small>*Только для моделей тепло-холод</small>	<b>x</b>	<b>o</b>	<b>x</b>	<b>x</b>	<b>1</b>
Неисправность датчика температуры внутреннего блока (воздушного)	<b>o</b>	<b>x</b>	<b>x</b>	<b>v</b>	<b>33</b>
Неисправность датчика температуры внутреннего блока (трубного)	<b>o</b>	<b>x</b>	<b>v</b>	<b>x</b>	<b>34</b>
Неисправность платы EEPROM (ЭСППЗУ) внутреннего блока	<b>o</b>	<b>v</b>	<b>v</b>	<b>v</b>	<b>38</b>
Неисправность двигателя вентилятора внутреннего блока	<b>o</b>	<b>x</b>	<b>v</b>	<b>v</b>	<b>39</b>
Неисправность защитного заземления внутреннего блока	<b>v</b>	<b>v</b>	<b>x</b>	<b>v</b>	<b>41</b>
Защита по переохлаждению теплообменника внутреннего блока	<b>o</b>	<b>o</b>	<b>x</b>	<b>v</b>	<b>42</b>
Защита по перегреву теплообменника внутреннего блока	<b>o</b>	<b>o</b>	<b>v</b>	<b>x</b>	<b>43</b>

**Примечание:** **v** – индикатор горит; **o** – индикатор мигает; **x** – индикатор выключен.

Неисправность датчиков температуры включается автоматически, если датчик поврежден или остается короткозамкнутым более 5 секунд;

Неисправность платы EEPROM (ЭСППЗУ) включается автоматически, если после завершения второй попыт-

ки самодиагностики памяти EEPROM (ЭСППЗУ) контрольная сумма не соответствует заданной;

Неисправность защитного заземления внутреннего блока включается автоматически, если при включенном питании не обнаружено наличие заземления.

**Примечание:** коды ошибок приведены для справки и могут быть изменены без предварительного уведомления.

## Очистка передней панели

- 1** Отключите питание прибора.

Перед отключением питания отключите прибор с пульта ДУ.

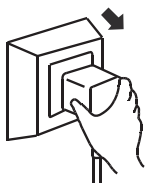

- 2** Для снятия панели зафиксируйте ее в верхнем положении и потяните на себя.

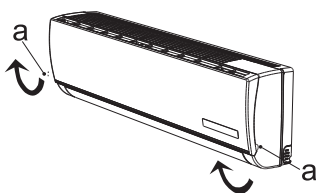

- 3** Протрите панель мягкой и сухой тряпкой.

При сильных загрязнениях промойте теплой водой (до 40 °C).



- 4** Запрещается использовать растворители, бензин и абразивные чистящие средства для чистки поверхностей прибора.



- 5** Никогда не брызгайте и не лейте воду непосредственно на блок.

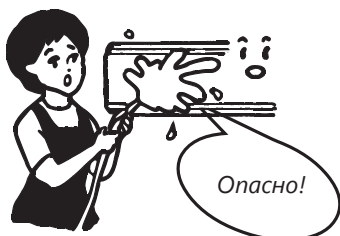

- 6** Установите панель обратно и закройте её.

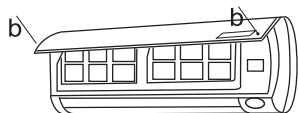

## Чистка и замена воздушного фильтра

Необходимо производить очистку воздушного фильтра каждые 100 часов работы\*.

\*Частота очистки зависит от загрязнённости воздуха в помещении.

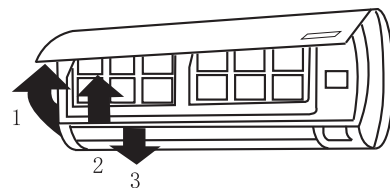

- 1** Отключите прибор и снимите фильтр.

1. Откройте переднюю панель.
2. Аккуратно потяните за рычаг фильтра.
3. Извлеките фильтр.

- 2** Произведите очистку фильтра и установите его обратно во внутренний блок.



Промойте фильтр в теплой воде при необходимости. Просушите фильтр в тени. Установите фильтр обратно.

- 3** Закройте переднюю панель.

**✔** Производите очистку фильтра каждые две недели при эксплуатации прибора в загрязнённом помещении.

**✔** При установке внутреннего блока на расстоянии менее 10 см от потолка необходимо проводить чистку внутреннего блока и его фильтров не реже 2-х раз в неделю при активном использовании кондиционера.

## Транспортировка и хранение

1. Кондиционеры должны транспортироваться и храниться в упакованном виде. Упакованные кондиционеры могут транспортироваться любым видом крытого транспорта.
2. Хранение кондиционеров должно осуществляться в сухих проветриваемых помещениях, при температуре от минус 30 °С до плюс 50 °С и влажности воздуха от 15% до 85% без конденсата.

## Комплектация

### Внутренний блок:

1. Кондиционер, сплит-система бытовая (внутренний блок), 1 шт.
2. Крепления для монтажа на стену (только для внутреннего блока), 1 комплект.
3. Пульт ДУ, 1 шт.
4. Держатель пульта ДУ, 1шт.
5. Батарейки типа AAA (R03), 2 шт.
6. Комплект гаек для вальцовочных соединений, 1 шт.
7. Дренажный патрубок наружного блока с прокладкой, 1 шт.

### Примечание:

производитель оставляет за собой право изменять комплектацию без предварительного уведомления.

8. Декоративные заглушки для технологических отверстий внутреннего блока, 1 комплект.
9. Отрезы теплоизоляционного материала для вальцовочных соединений, 1 комплект.
10. Инструкция, 1 шт.
11. Гарантийный талон.

### Наружный блок:

1. Кондиционер, сплит-система бытовая (наружный блок), 1 шт.
2. Инструкция, 1 шт.

## Срок эксплуатации

Срок эксплуатации прибора составляет 5 лет, при условии соблюдения соответствующих правил по установке и эксплуатации. При ежегодном проведении регламентных работ по техническому обслуживанию увеличивается до 7 лет.

## Гарантия

Гарантийный срок составляет 3 года. Гарантийное обслуживание производится в соответствии с гарантийными обязательствами, перечисленными в гарантийном талоне.

\*Указанная гарантия на кондиционеры, требующие специального монтажа (кроме мобильных), действительна, если монтаж кондиционера выполнен одной из Авторизованной Монтажной Организацией, и 1 год в случае, если монтаж кондиционера проведён неуполномоченной организацией. Гарантийные обязательства на монтаж таких кондиционеров несёт на себе монтажная организация.

## Правила утилизации



По истечению срока службы прибор должен подвергаться утилизации в соответствии с нормами, правилами и способами, действующими в месте утилизации.

Не выбрасывайте прибор вместе с бытовыми отходами.

По истечении срока службы прибора, сдавайте его в пункт сбора для утилизации, если это пред-

усмотрено нормами и правилами вашего региона. Это поможет избежать возможных последствий на окружающую среду и здоровье человека, а также будет способствовать повторному использованию компонентов изделия.

Информацию о том, где и как можно утилизировать прибор, можно получить от местных органов власти.

## Дата изготовления

Дата изготовления указана на приборе.

## Сертификация

**Товар сертифицирован на территории Таможенного союза.**

**Товар соответствует требованиям:**

ТР ТС 004/2011 «О безопасности низковольтного оборудования»

ТР ТС 020/2011 «Электромагнитная совместимость технических средств».

ТР ЕАЭС 037/2016 «Об ограничении применения опасных веществ в изделиях электротехники и радиоэлектроники».

**Заявитель:**

Общество с ограниченной ответственностью «Компания БИС». 119180, г. Москва, ул. Б. Полянка, д. 2, стр. 2, пом. / комн. 1/8, РФ.

**Изготовитель:**

Хайсенс Интернешнл Ко., Лтд. No. 218 Цяньванган Роуд, Циндао Экономик & Текнолоджикал Дивелопмент зоун, Китай.

Сделано в Китае





# ПРОТОКОЛ О ПРИЕМКЕ ОБОРУДОВАНИЯ ПОСЛЕ ПРОВЕДЕНИЯ ПУСКОНАЛАДОЧНЫХ РАБОТ

Город \_\_\_\_\_

« \_\_\_\_ » \_\_\_\_\_ 20\_\_ г.

Для проведения пусконаладочных работ предъявлено следующее оборудование:

смонтированное по адресу:

## Установлено, что

1. Монтажные работы выполнены

\_\_\_\_\_ (наименование монтажной организации)

Примечание – Паяные соединения медных труб

..... (место пайки)

..... (число паек)

2. Дата начала монтажных работ

\_\_\_\_\_ (время, число, месяц, год)

3. Дата окончания монтажных работ

\_\_\_\_\_ (время, число, месяц, год)

Установлено, что бытовая система кондиционирования готова к тестовому запуску

Ответственный

\_\_\_\_\_ (ФИО монтажника)

\_\_\_\_\_ подпись

Во время тестового запуска бытовая система кондиционирования проверена во всех режимах, предусмотренных заводом-производителем, и признана исправной.  
Устройства защиты срабатывают одновременно.

## Пусконаладочные работы окончены

\_\_\_\_\_ (ФИО монтажника)

\_\_\_\_\_ подпись

Работы принял. Претензий не имею

\_\_\_\_\_ (ФИО заказчика)

\_\_\_\_\_ подпись

# ПРОТОКОЛ ТЕСТОВОГО ЗАПУСКА

Тестовый запуск бытовой системы кондиционирования выполнен «\_\_» \_\_\_\_\_ 20\_\_ г.  
В \_\_\_\_\_. Во время тестового запуска определены основные параметры работы бытовой системы кондиционирования, представленные в таблице.

## ПАРАМЕТРЫ БЫТОВОЙ СИСТЕМЫ КОНДИЦИОНИРОВАНИЯ ПРИ ТЕСТОВОМ ЗАПУСКЕ

№	Контролируемый параметр	Требуется	Фактическое значение	
1	Рабочее напряжение, В	От 200 до 240		
2	Рабочий ток, А	Менее 110% от номинального значения		
3	Перепад температуры воздуха на теплообменном аппарате испарительного блока, °С	Не менее 8	Охлаждение	
			Нагрев	
4	Перепад температуры воздуха на теплообменном аппарате компрессорно-конденсаторного блока, °С	От 5 до 12	Охлаждение	
			Нагрев	

Фактические значения параметров бытовой системы кондиционирования соответствуют (не соответствуют) требуемым значениям. Во время тестового запуска бытовая система кондиционирования проверена на всех режимах, предусмотренных заводом-изготовителем, и признана исправной. Устройства защиты срабатывают своевременно.

### Пусконаладочные работы окончены

\_\_\_\_\_  
(ФИО монтажника)

\_\_\_\_\_  
подпись

**Работы принял. Претензий не имею**

\_\_\_\_\_  
(ФИО заказчика)

\_\_\_\_\_  
подпись



[www.hisense-air.ru](http://www.hisense-air.ru)