

Содержание

Назначение прибора	2
Правила безопасности.....	2
Схема прибора и его составных частей	4
Описание дисплея внутреннего блока.....	5
Комплектация	5
Описание пульта ДУ	6
Минимальные расстояния при монтаже сплит-системы.....	7
Управление прибором при помощи пульта ДУ	8
Уход и техническое обслуживание.....	13
Устранение неполадок	14
Условия эксплуатации	15
Технические характеристики	16
Транспортировка и хранение.....	17
Утилизация	17
Сертификация.....	17

Информация, изложенная в данной инструкции, действительна на момент публикации. Производитель оставляет за собой право изменять технические характеристики изделий с целью улучшения качества без уведомления покупателей. В тексте и цифровых инструкциях могут быть допущены опечатки.

Назначение прибора

Кондиционер бытовой (сплит-система) Hisense серии BLACK Star Classic A, состоящий из внутреннего и наружного блока предназначен для поддержания

требуемой температуры воздуха. Кондиционер осуществляет охлаждение, нагрев, осушение и очистку воздуха в бытовых помещениях.

Правила безопасности

- Перед началом эксплуатации необходимо внимательно изучить данное Руководство по эксплуатации и строго следовать всем инструкциям, которые в нем приведены.
- Не допускается наращивание кабеля питания, т.к. это может привести к перегреву и пожару.
- При длительном простое кондиционера – отключайте кабель питания.
- Необходимо обеспечить свободное пространство в зоне воздухозабора и воздухоотдачи внутреннего и внешнего блока. Перекрытие зон воздухозабора или воздухоотдачи может привести к падению производительности кондиционера, к его перегреву и выходу из строя.
- Необходимо отключать питание кондиционера перед техническим обслуживанием.
- Ремонт кондиционера должен осуществляться только квалифицированным персоналом авторизованного сервисного центра.

Условные обозначения, используемые в данной инструкции



Не делайте этого



Будьте внимательны в данной ситуации



Необходимо заземление



Предупреждение! Неправильное использование может стать причиной серьезных повреждений, таких как смерть или травма.

Важно!

Изготовитель и предприятие-изготовитель снимают с себя любую ответственность за возможный вред, прямо или косвенно нанесенный данным прибором людям, животным, имуществу в случае, если это произошло в результате несоблюдения

правил и условий эксплуатации, установки прибора, умышленных или неосторожных действий потребителя и/или третьих лиц, а также в случае ситуаций, вызванных природными и/или антропогенными форс-мажорными явлениями.

Правила безопасности

 **Установка кондиционера должна осуществляться только квалифицированным специалистом**













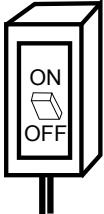

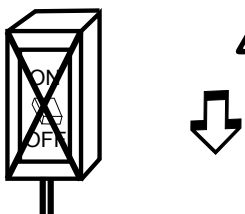

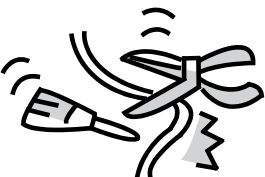

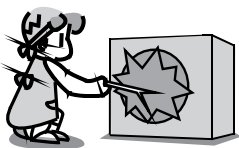
  <p>Параметры электропитания должны строго соответствовать параметрам электропитания, указанным в данном руководстве в разделе Технические характеристики.</p>	  <p>Не допускайте попадания грязи в вилку или розетку. Надежно подсоедините шнур источника питания во избежание поражения электрическим током.</p>	  <p>Не допускается отключение питания блока при помощи автоматического выключателя или выдергивание шнура из розетки при включенном приборе. Это может привести к пожару.</p>
  <p>Не допускается пережимание шнура кабеля питания, т.к. это может привести к его повреждению и как следствие поражению электрическим током.</p>	  <p>Не допускается попадание инородных предметов во внешний блок.</p>	  <p>Долговременное нахождение под потоком холодного воздуха вредно для Вашего здоровья. Отрегулируйте подачу воздуха таким образом, чтобы не находится постоянно под его воздействием.</p>
  <p>При возникновении ошибки в процессе работы прибора отключите прибор при помощи пульта управления.</p>	  <p>Ремонт кондиционера должен осуществляться только квалифицированным персоналом авторизованного сервисного центра.</p>	  <p>Не допускается размещение рядом с блоком распылителей и горючих смесей.</p>
  <p>Не допускается нажатие кнопок управления влажными руками.</p>	  <p>Не допускается размещение посторонних предметов на внешнем блоке.</p>	  <p>Кондиционер должен быть заземлен.</p>

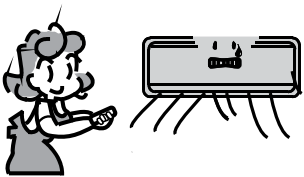
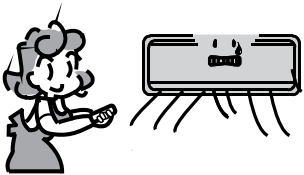
Схема прибора и его составных частей

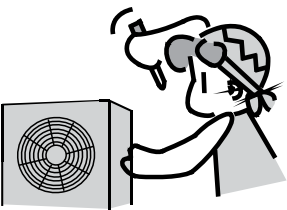
Внутренний блок

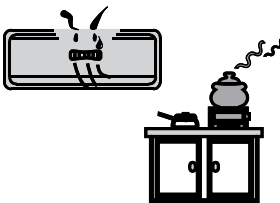
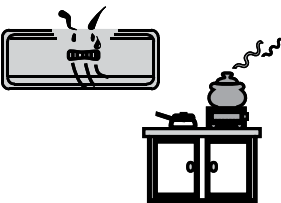
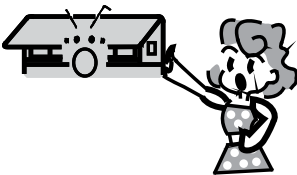
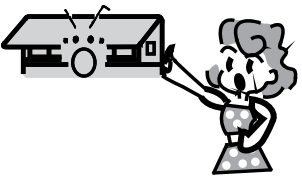

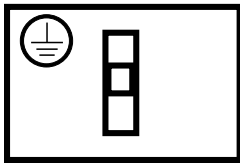
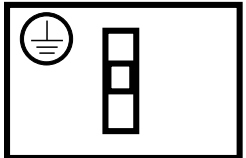
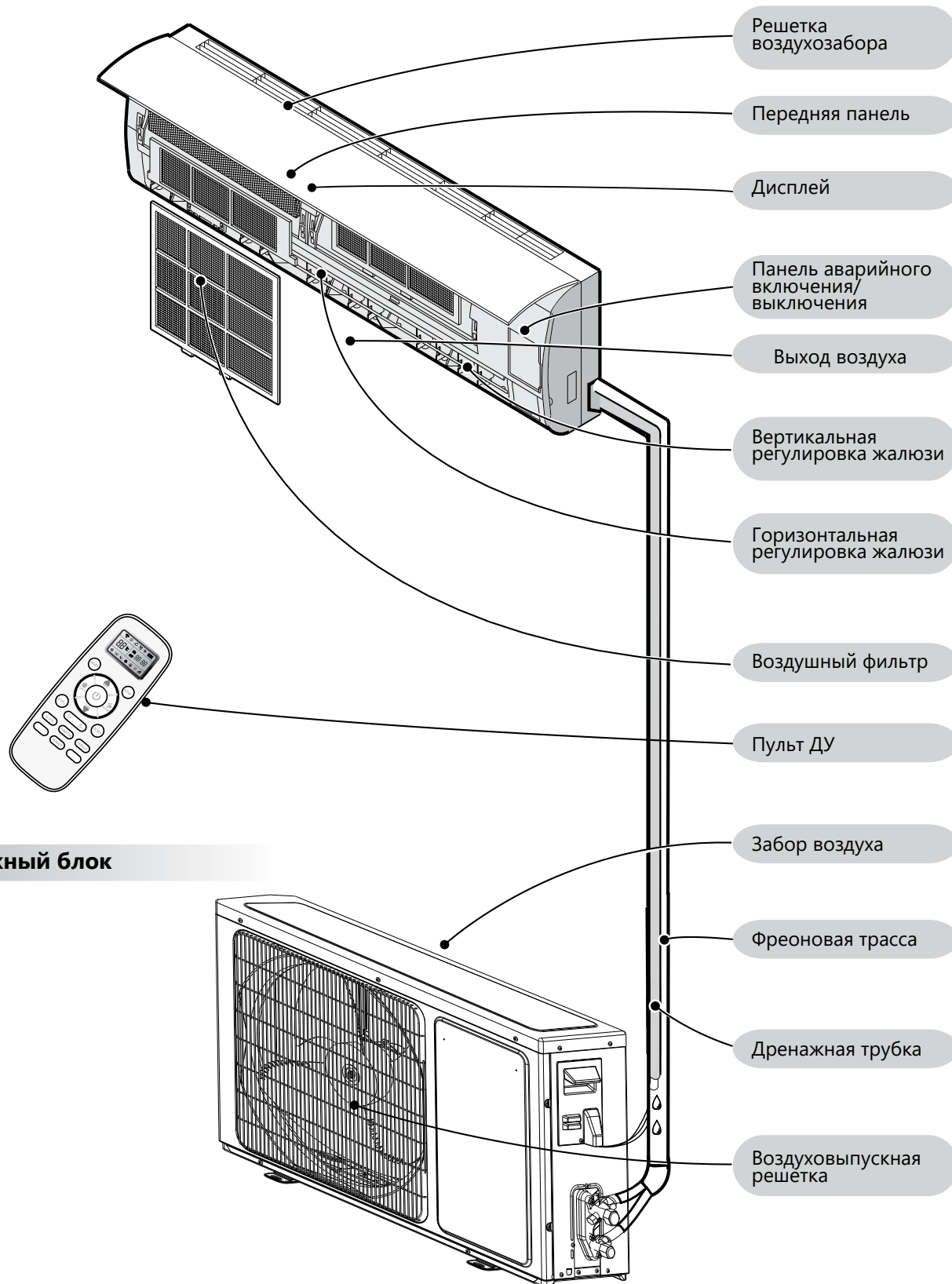
Наружный блок

 **Примечание:** изображение прибора на схемах может отличаться от реального.

Описание дисплея внутреннего блока

- 1 Индикатор включения/выключения
- 2 Индикатор работы таймера
- 3 Индикатор ночного режима работы
- 4 Индикация режима SUPER MODE
- 5 ИК-приемник сигнала с пульта ДУ
- 6 Панель аварийного включения/выключения без пульта ДУ (включения/выключение кондиционера, сброс индикации загрязненного фильтра после замены фильтра)

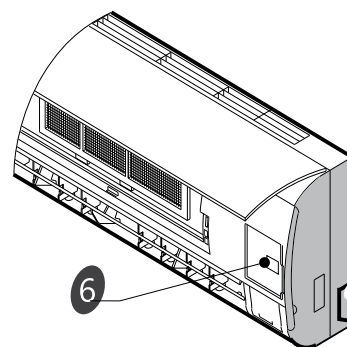
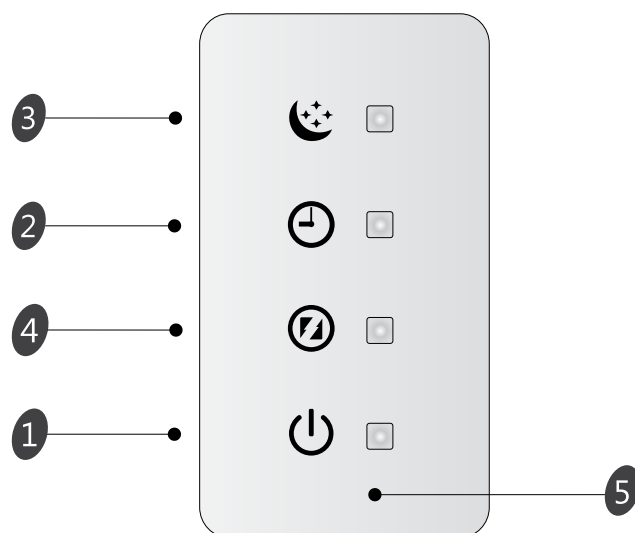

Комплектация

- Крепление для монтажа на стену (для внутреннего блока)
- Пульт ДУ
- Инструкция (руководство пользователя)
- Гарантийный талон

Дополнительные принадлежности:

- UHD - фильтр (ULTRA Hi Density)
- Фотокаталитический фильтр
- Negative Ion фильтр

UHD - фильтр

Фильтр высокой очистки нового поколения. Удаляет более 90% пыли и других частиц из воздуха в помещении.

Фотокаталитический фильтр



Эффективно разрушает молекулы химических соединений, запахов, а также вирусы, бактерии, споры грибов и других загрязнителей органического происхождения.

Фильтр Negative Ion

Фильтр Negative Ion вырабатывает отрицательно заряженные ионы, которые помимо положительного воздействия на организм, активно участвуют в процессе очистки воздуха. Передают заряд пылинкам, которые начинают притягиваться друг к другу и образовывать более крупные частицы, увеличивая эффективность очистки воздуха.

Описание пульта ДУ

Пульт дистанционного управления передает сигналы сплит-системе.

- 1 КНОПКА ON/OFF**
При нажатии кнопки, прибор будет запущен, если подано питание или остановлен, если работал.
- 2 КНОПКА MODE**
Нажмите эту кнопку, чтобы выбрать режим работы.
- 3 КНОПКА FAN**
Используется для выбора скорости вращения вентилятора в порядке:auto-high-medium-low.
- 4 5 КНОПКИ УСТАНОВКИ ТЕМПЕРАТУРЫ**
Используются для регулировки температуры, также таймера и установки времени.
- 6 КНОПКА SMART**
Включение/выключение режима нечеткой логики.
- 7 КНОПКА SUPER**
Используется, чтобы включить/выключить режим быстрого нагрева/охлаждения. (Быстрое охлаждение: высокая скорость вентилятора 16 °C; Быстрый нагрев: скорость вентилятора «auto», 30 °C.
- 8 КНОПКА SWING** 
Используется для включения/выключения качания вертикальных жалюзи и выбора желаемого положения.
- 9 КНОПКА SWING** 
(не используется в данной модификации)
- 10 КНОПКА SLEEP**
Используется для включения/отключения режима Sleep.
- 11 КНОПКА IFEEL**
Для включения/выключения режима IFEEL удерживайте кнопку IFEEL в течение 5 сек. При включенном режиме IFEEL контроль температуры осуществляется с учетом датчика температуры в пульте ДУ.
- 12 КНОПКА CLOCK**
Используется для установки текущего времени.
- 13 14 КНОПКА TIMER ON/TIMER OFF**
Используются для установки времени включения/выключения прибора по таймеру.

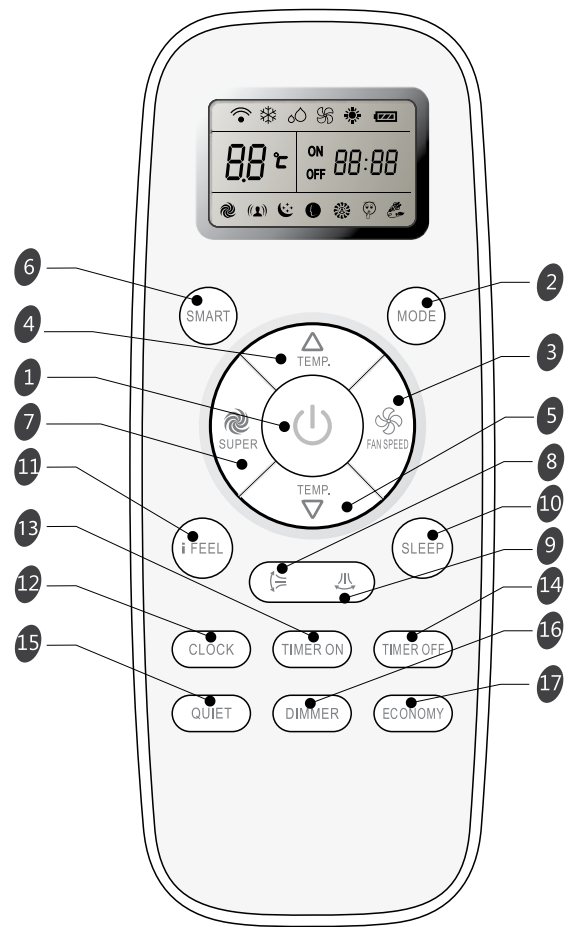

- 15 КНОПКА QUIET**
Используется для включения или отключения режима QUIET (самая низкая скорость вращения вентилятора и самый низкий уровень шума).
- 16 КНОПКА DIMMER**
Нажатие выключает дисплей внутреннего блока. Нажмите любую кнопку, чтобы включить его.
- 17 КНОПКА ECONOMY**
Используется для включения/выключения режима Economy. При включении этой функции кондиционер перейдет в режим пониженного энергопотребления.

Индикация дисплея

- | | | |
|---|--|---|
|  Охлаждение |  Скорость: AUTO |  Индикатор Sleep 1 |
|  Осушение |  Скорость: HIGH |  Индикатор Sleep 2 |
|  Вентиляция |  Скорость: MED |  Индикатор Sleep 3 |
|  Обогрев |  Скорость: LOW |  Индикатор Sleep 4 |

- | | |
|---|---|
|  Индикатор QUIET (минимальная скорость вентилятора) |  I Feel |
|  Индикатор SMART |  Передача сигнала |
|  Индикатор ECONOMY |  Заряд батареи |
|  Индикатор SUPER (максимальная скорость вентилятора) | ON  Таймер
OFF  Таймер |
| |  Дисплей установки температуры |

Описание пульта ДУ

Пульт ДУ

• Как вставлять батарейки

Снимите крышку отсека по направлению стрелки. Вставьте новые батарейки соблюдая полярность.

Закройте крышку отсека батареек.

Примечание:

Используйте 2 LR03 AAA(1.5В) батарейки. Не используйте аккумуляторы. Замените батарейки, когда дисплей начнет мигать.

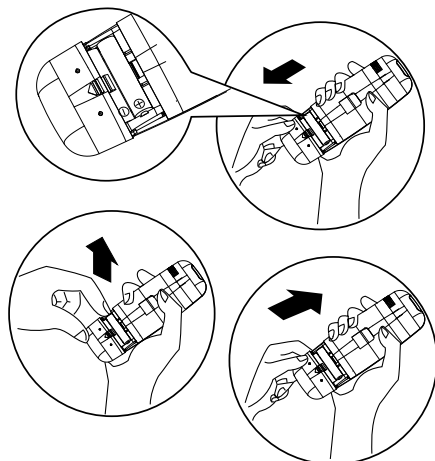

• Хранение пульта ДУ и советы по использованию

Пульт может быть закреплен на стене с помощью держателя.

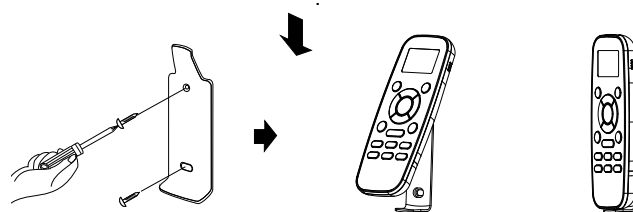

• Как использовать

Для управления кондиционером с помощью пульта ДУ, направьте пульт на кондиционер. Пульт ДУ будет управлять кондиционером с расстояния до 7м при отсутствии преград.

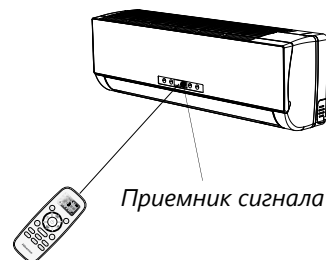

Минимальные расстояния при монтаже сплит-системы

Расстояние от стены не менее 50 мм

Расстояние от потолка не менее 300 мм

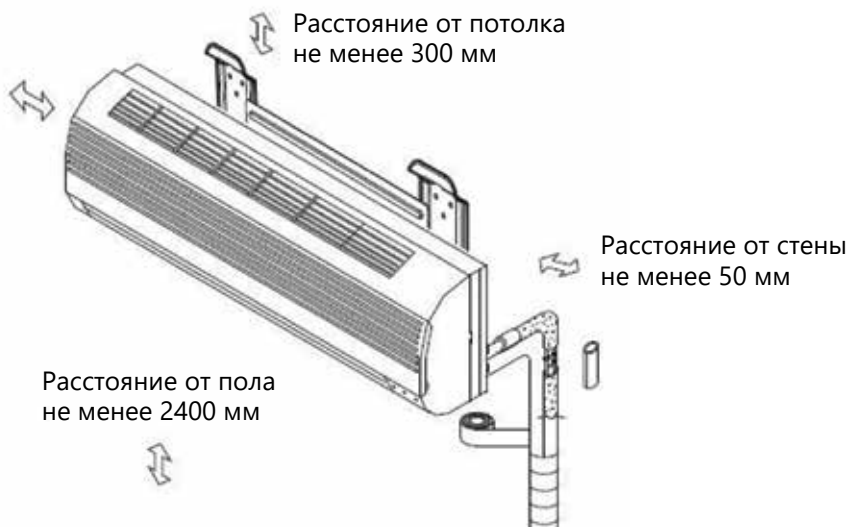

Расстояние от пола не менее 2400 мм

Расстояние от стены не менее 50 мм

✓ Поверхность стены, на которой устанавливается внутренний блок, должна быть гладкой и ровной, конструкция стены должна выдерживать нагрузку не менее 60 кг.

Инструкция по эксплуатации

Режимы работы

Выбор режима

1 Каждый раз нажатие кнопки MODE сменяет режим в следующем порядке:

охлаждение → осушение → вентиляция → обогрев

Режим Обогрев недоступен в моделях «только холод»

Скорость вращения

2 Каждый раз нажатие кнопки FAN сменяет скорость вращения в следующем порядке:

Auto → High → Medium → Low

В режиме "вентиляция", только скорости "High", "Medium" и "Low" доступны.

В режиме "Осушение" скорость вентилятора устанавливается на "AUTO", кнопка "FAN" недоступна

Установка температуры

3 ▲ Нажмите 1 раз, чтобы увеличить значение на 1 °C

▼ Нажмите 1 раз, чтобы уменьшить значение на 1 °C

Диапазоны установки температуры	
Охлаждение, обогрев*	16 °C~30 °C
Осушение**	-7 ~ 7
Вентиляция	недоступно

*Примечание: Режим Обогрев недоступен в моделях «только холод».

**Примечание: В режиме "осушение", уменьшение или увеличение до 7°C может быть установлено с пульта ДУ, если Вам по-прежнему некомфортно.

Включение

4 Нажмите , когда прибор получит сигнал, загорится индикатор работы на внутреннем блоке

Иногда блок не распознает смену режимов во время работы. Подождите 3 минуты.

Во время режима «обогрев», воздушный поток не подается сначала. После 2 ~ 5 минут воздушный поток будет подан, когда прогреется теплообменник внутреннего блока.

Подождите 3 минуты перед повторным включением прибора.

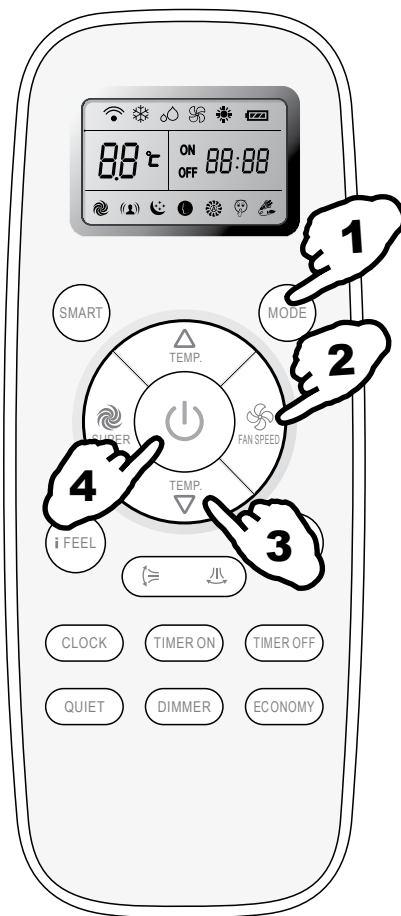

Инструкция по эксплуатации

Управление воздушным потоком

Управление воздушным потоком

5 Вертикальный поток (Горизонтальный поток) автоматически устанавливается в определенном положении в зависимости от режима работы при включении кондиционера.

Режим работы	Направление
ОХЛАЖДЕНИЕ /ОСУШЕНИЕ	Горизонтально
ОБОГРЕВ /ВЕНТИЛЯЦИЯ	Вниз

Направление потока также может быть изменено нажатием на пульте ДУ клавиши «»



Управление вертикальным потоком (с пульта ДУ)

Использование пульта ДУ для установки произвольного положения жалюзи.

Качание жалюзи

Нажмите «», вертикальные жалюзи начнут качаться вверх-вниз.

Установка положения

Снова нажмите «», во время качания жалюзи, чтобы зафиксировать их в определенном положении.

Управление горизонтальным потоком (с пульта ДУ)

Использование пульта ДУ для установки произвольного положения жалюзи.

Качание жалюзи

Нажмите «», вертикальные жалюзи начнут качаться вправо-влево.

Установка положения

Снова нажмите «», во время качания жалюзи, чтобы зафиксировать их в определенном положении.



 1) Не поворачивайте жалюзи вручную, это может привести к поломке. Если это случилось, отключите блок, отключите питание, включите питание снова.

2) Не рекомендуется использовать вертикальное положение жалюзи в режимах «охлаждение» и «осушение» это может привести к образованию на них конденсата.

3) Лучше не допускать, чтобы горизонтальные жалюзи были наклонены вниз в течение длительного времени в режиме COOL или DRY для предотвращения выпадения конденсата.

Инструкция по эксплуатации

Режим SMART

Нажмите кнопку SMART, блок перейдет в режим SMART (режим нечеткой логики) независимо от того, включен прибор или нет. В этом режиме температура и скорость вентилятора автоматически выставляются в зависимости от температуры в помещении.

Параметры работы в зависимости от температуры в помещении

Модели с тепловым насосом

Внутренняя температура	Режим работы	Целевая температура
21 °C или ниже	Обогрев	22 °C
21 °C - 23 °C	Вентиляция	
23 °C - 26 °C	Осушение	Температура в помещении понизится на 1.5 °C за 3 минуты
Свыше 26 °C	охлаждение	26 °C

Модели «только охлаждение»

Внутренняя температура	Режим работы	Целевая температура
23 °C или ниже	Вентиляция	
23 °C - 26 °C	Осушение	Температура в помещении понизится на 1.5 °C за 3 минуты
Свыше 26 °C	охлаждение	26 °C



Кнопка SMART неактивна в режиме SUPER.

Примечание: в режиме SMART температура и воздушный поток контролируются автоматически. Однако, для моделей on/off, вы можете выставить значение температуры на 2 градуса больше или меньше от поддерживаемого, для инверторов вы можете выставить значение температуры на 7 градусов больше или меньше от поддерживаемого, если по-прежнему ощущаете дискомфорт.

Что можно делать в режиме SMART

Ощущение	Кнопка	Порядок работы
Некомфортно из-за недостаточного воздушного потока.		Скорость вращения будет изменяться с каждым нажатием данной кнопки.
Некомфортно из-за неправильного направления воздушного потока.		Нажмите кнопку, жалюзи начнут качаться, повторно нажмите кнопку чтобы зафиксировать положение.

Кнопка CLOCK

Вы можете установить текущее время нажав кнопку CLOCK,

затем нажмите и чтобы установить точное время, нажмите CLOCK чтобы установить выбранное время.



Инструкция по эксплуатации

Режим таймера

Удобно установить таймер, чтобы подготовить микроклимат в помещении к Вашему приходу. Так

же можно установить таймер, чтобы подготовить помещение к моменту Вашего пробуждения

КАК ВКЛЮЧИТЬ ТАЙМЕР



Кнопка TIMER ON используется для того, чтобы запрограммировать прибор на включение в нужное время.

1) Нажмите кнопку TIMER ON, "ON 12:00" загорится на дисплее, затем Вы можете нажать кнопки

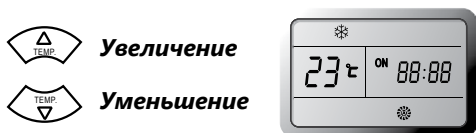
 или  чтобы выбрать желаемое время



Нажмите  или  чтобы уменьшить или увеличить значение на 1 минуту.

Нажмите  или  в течение 1.5 секунды чтобы увеличить или уменьшить значение на 10 минут.

Нажмите  или  более длительно, чтобы изменить значение на 1 час.

Примечание: если Вы не нажимаете кнопки после нажатия кнопки TIMER ON в течение 10 секунд, пульт автоматически выйдет из режима установки таймера.

2) Когда желаемое время отобразится на дисплее, нажмите кнопку TIMER ON для подтверждения.

Будет слышен сигнал. "ON" перестанет мигать. Индикатор TIMER загорится на внутреннем блоке.

3) Установленное время таймера будет отображаться на пульте в течение 5 секунд, после этого будут отображаться часы и текущее установленное время.

КАК ОТКЛЮЧИТЬ ФУНКЦИЮ TIMER ON

Нажмите кнопку TIMER ON снова, будет слышен звуковой сигнал и индикатор таймера пропадет. Режим таймера отключен.

Примечание: Таким же образом устанавливается функция таймера отключения (TIMER OFF).

Инструкция по эксплуатации

Режим SLEEP

Режим SLEEP доступен в режимах охлаждения, нагрева или осушения.

Эти параметры обеспечат более комфортные условия для сна.

Прибор остановится после 8 часов работы.

- Скорость вентилятора автоматически устанавливается на уровень LOW.
- Каждый раз при нажатии кнопки SLEEP режим меняется:

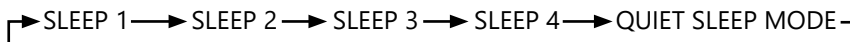

SLEEP mode 1:

- Установленная температура поднимется на 2°C если прибор работает на охлаждение на протяжении 2 часов. Потом температура зафиксируется.
- Установленная температура снизится на 2°C если прибор работает на обогрев на протяжении 2 часов. Потом температура зафиксируется.

SLEEP mode 2:

- Установленная температура поднимется на 2°C при работе прибора на охлаждение за первые 2 часа, уменьшится на 1°C после 6 часов работы, затем уменьшится на 1°C после 7 часов работы.
- Установленная температура снизится на 2°C при работе прибора на обогрев за первые 2 часа, поднимется на 1°C после 6 часов работы, затем поднимется на 1°C после 7 часов работы.

SLEEP mode 3:

- Установленная температура поднимется на 1°C при работе прибора на охлаждение в течение 1 часа, поднимется на 2°C после 2 часов работы, затем уменьшится на 2°C после 6 часов, уменьшится на 1°C после 7 часов работы.
- Установленная температура уменьшится на 2°C при работе прибора на обогрев в течение 1 часа, уменьшится на 2°C после 2 часов работы, потом поднимется на 2°C после 6 часов, поднимется на 2°C после 7 часов работы.

SLEEP mode 4:

- Установленная температура остается постоянной.

Примечание: В режиме охлаждения, если температура равна 26°C или выше, установленная температура меняться не будет.

Примечание: Режим обогрева недоступен для кондиционеров «только холод».

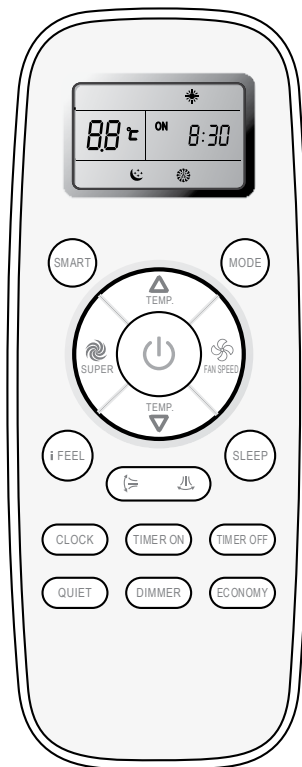

Режим SUPER

SUPER режим

- Режим SUPER используется для быстрого нагрева или охлаждения помещения.
Быстрое охлаждение: Температура 16°C, скорость вентилятора высокая
Быстрый нагрев: скорость вентилятора АВТО, температура 30°C.
- Режим SUPER может быть включен, когда прибор работает или подключен к электросети.
- В режиме SUPER можно установить таймер или направление потока.
Для выхода нажмите кнопку SUPER, MODE, FAN, ON/OFF, SLEEP или измените температуру.

Примечание: Кнопка SMART недоступна в режиме SUPER.

Прибор работает в режиме SUPER в течение 15 минут, если Вы до этого не нажали кнопку.

Быстрое охлаждение



Быстрый нагрев



Уход и техническое обслуживание

Очистка передней панели

1

Отключите питание прибора

Перед отключением питания отключите прибор с пульта ДУ.

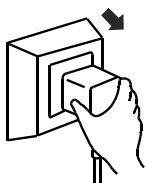

2

Для снятия панели зафиксируйте ее в верхнем положении и тяните на себя.

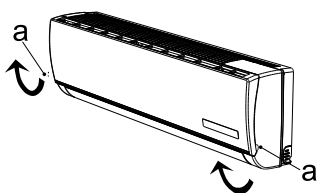

3

Протрите панель мягкой и сухой тряпкой.

При сильных загрязнениях промойте теплой водой (до 40°C)



4

Запрещается использовать растворители, бензин и абразивные чистящие средства для чистки поверхностей прибора.



5

Никогда не брызгайте и не лейте воду непосредственно на блок

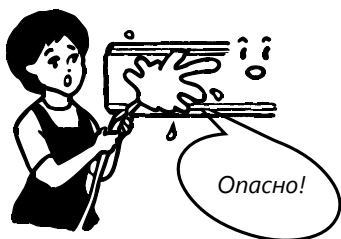

6

Установите и закройте панель

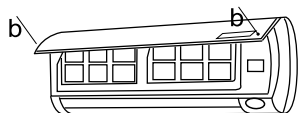

Чистка и замена воздушного фильтра

Необходимо производить очистку воздушного фильтра каждые 100 часов работы.

1

Отключите прибор и снимите фильтр

1. Откройте переднюю панель
2. Аккуратно потяните за рычаг фильтра
3. Извлеките фильтр

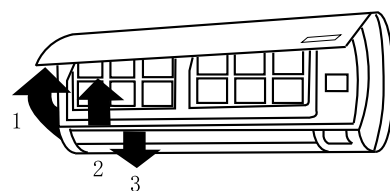

2

Произведите очистку фильтра и установите его обратно во внутренний блок

Промойте фильтр в теплой воде при необходимости. Просушите фильтр в тени. Установите фильтр обратно.



3

Закройте переднюю панель.



✓ Производите очистку фильтра каждые две недели при эксплуатации прибора в загрязненном помещении.

✓ При установке внутреннего блока на расстоянии менее 30 см от потолка необходимо проводить чистку внутреннего блока и его фильтров не реже 2-х раз в неделю при активном использовании кондиционера.

Устранение неисправностей

Следующие случаи не всегда являются признаками поломки. Пожалуйста, попробуйте использовать

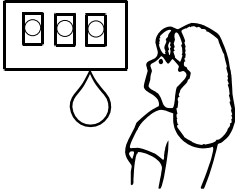
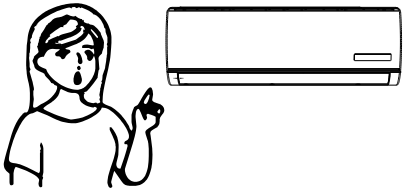
для устранения ошибок следующие рекомендации, прежде чем обратится в Сервисный центр

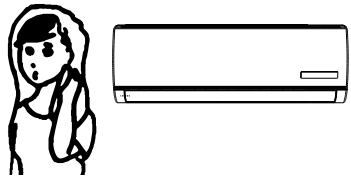
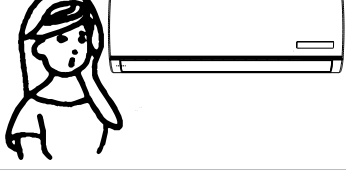
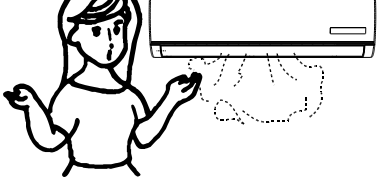
Ошибка	Возможные причины и пути устранения ошибок
<p>Прибор не работает</p> 	<ul style="list-style-type: none"> • Подождите 3 минуты и включите прибор. Возможно прибор был отключен защитным устройством. • Возможно разряжены аккумуляторы пульта ДУ • Проверьте подключение к сети питания
<p>Отсутствует подача теплого / холодного воздуха (в зависимости от выбранного режима)</p> 	<ul style="list-style-type: none"> • Проверьте степень загрязнения фильтра • Проверьте, не перекрыты ли отверстия воздухозабора и воздухоотдачи внутреннего воздуха • Проверьте, корректно ли установлена температура воздуха на пульте ДУ • Проверьте, закрыты ли окна, двери
<p>Задержка при переключении режима работы</p> 	<ul style="list-style-type: none"> • Смена режимов работы в ходе эксплуатации может занимать до 3-х минут
<p>При работе слышен звук журчащей воды</p> 	<ul style="list-style-type: none"> • Данный звук может быть вызван движением хладагента. Это нормальный режим работы. • Данный звук также характерен для прибора в режиме Размораживания наружного блока при работе в режиме Отопления
<p>Слышно потрескивание</p> 	<ul style="list-style-type: none"> • Данный звук может возникать под влиянием изменения температуры корпуса.
<p>Возникновение конденсата в виде тумана</p> 	<ul style="list-style-type: none"> • Туман может возникать при снижении температуры воздуха в помещении и высокой влажности
<p>Индикатор компрессора горит постоянно, а внутренний вентилятор не работает</p>	<ul style="list-style-type: none"> • Режим работы кондиционера был изменен с режима нагревания на режим охлаждения. Индикатор погаснет в течение 10 минут и вернется в режим нагревания.

Устранение неисправностей

Ошибка	Возможные причины и пути устранения ошибок
Ошибка 19 на дисплее внутреннего блока	<ul style="list-style-type: none">• Ошибка сигнализирует об утечке хладагента. В случае ее появления необходимо выключить кондиционер и обратиться в сервисную службу для устранения неисправности. Хладагент R410A (которым заправлен данный кондиционер) – это инертный и не имеющий запаха газ. В малых концентрациях он не опасен для здоровья человека. Утечка хладагента может иметь привести к поломке кондиционера: компрессор при работе охлаждается хладагентом и при его недостатке возможен перегрев и заклинивание компрессора.

 Если после всех попыток устранения неполадок проблема не решена, обратитесь в авторизованный сервисный центр в вашем регионе либо к торговому представителю.

Условия эксплуатации

Диапазон эксплуатационных температур	Особенности работы защитного устройства									
<p>Устройство защиты может автоматически отключить прибор при эксплуатации при температурах, указанных ниже:</p> <table border="1"><tbody><tr><td rowspan="3">РЕЖИМ ОТОПЛЕНИЯ</td><td>Наружная температура воздуха выше + 24°C</td></tr><tr><td>Наружная температура ниже -10°C</td></tr><tr><td>Температура воздуха в помещении выше + 27°C</td></tr><tr><td rowspan="2">РЕЖИМ ОХЛАЖДЕНИЯ</td><td>Наружная температура воздуха выше + 43°C</td></tr><tr><td>Температура воздуха в помещении ниже + 18°C</td></tr><tr><td>РЕЖИМ ОСУШЕНИЯ</td><td>Температура воздуха в помещении ниже + 18°C</td></tr></tbody></table>	РЕЖИМ ОТОПЛЕНИЯ	Наружная температура воздуха выше + 24°C	Наружная температура ниже -10°C	Температура воздуха в помещении выше + 27°C	РЕЖИМ ОХЛАЖДЕНИЯ	Наружная температура воздуха выше + 43°C	Температура воздуха в помещении ниже + 18°C	РЕЖИМ ОСУШЕНИЯ	Температура воздуха в помещении ниже + 18°C	<ol style="list-style-type: none">1 Возобновить работу кондиционера после ее прекращения в результате срабатывания защитного устройства можно через 3 минуты.2 После подключения к питаю кондиционер начинает работу не раньше чем через 20 сек.3 При отключении в результате срабатывания защитного устройства для включения нажмите кнопку ON/OFF.3 При отключении кондиционера от защитного устройства все настройки Таймера сбрасываются.
РЕЖИМ ОТОПЛЕНИЯ		Наружная температура воздуха выше + 24°C								
		Наружная температура ниже -10°C								
	Температура воздуха в помещении выше + 27°C									
РЕЖИМ ОХЛАЖДЕНИЯ	Наружная температура воздуха выше + 43°C									
	Температура воздуха в помещении ниже + 18°C									
РЕЖИМ ОСУШЕНИЯ	Температура воздуха в помещении ниже + 18°C									
<p> При эксплуатации кондиционера в режиме ОХЛАЖДЕНИЕ или ОСУШЕНИЕ в течении длительного времени при влажности воздуха выше 80% возможно возникновение конденсата на выходе воздуха (виде тумана).</p>	<p>Особенности работы в режиме Отопления</p> <p>После запуска режима ОТОПЛЕНИЕ кондиционер начинает подавать теплый воздух не ранее чем через 2-5 минут.</p> <p>При работе в режиме ОТОПЛЕНИЯ периодически активируется режим Размораживания наружного блока. Процесс занимает от 2 - 5 минут. Во время размораживания прекращается работа вентиляторов внутреннего блока.</p>									

Технические характеристики

Внутренние блоки BLACK Star Classic A

Модель	AS-07HR4SYDDE035G	AS-09HR4SYDDEB35G	AS-12HR4SVDDDEB15G
Напряжение питания, В/Гц/ф	220-240V~,50 Hz,1P	220-240V~,50 Hz,1P	220-240V~,50 Hz,1P
Холодопроизводительность, кВт	2,10	2,50	3,20
Теплопроизводительность, кВт	2,20	2,55	3,20
Номинальный ток (охлажд./обогрев) А	2,8/2,7	3,4/3,1	4,3/3,8
Номинальная мощность (охлажд./обогрев) кВт	0,655/0,61	0,778/0,706	0,998/0,885
Расход воздуха (макс.), м ³ /ч	500	600	500
Уровень шума, Дб(А)	28/28,5/31/34/34,5	31,5/32/34/37/37,5	32/32,5/34/36,5/37
Степень влагозащиты	IPX0	IPX0	IPX0
Класс электрозащиты	I класс	I класс	I класс
Класс энергоэффективности, (охлажд./обогрев)	A/A	A/A	A/A
Хладагент	R410A	R410A	R410A
Вес нетто, кг	7,0	8,0	8,0
Размеры прибора (ШхВхГ), мм	793x272x210	793x272x210	793x272x210
Вес брутто, кг	8,5	10	9,5
Размеры упаковки (ШхВхГ), мм	830×335×260	830×335×260	830×335×260

Внешние блоки BLACK Star Classic A

Модель	AS-07HR4SYDDE035W	AS-09HR4SYDDEB3W	AS-12HR4SVDDDEB1W
Напряжение питания, В/Гц/ф	220-240V~,50 Hz,1P	220-240V~,50 Hz,1P	220-240V~,50 Hz,1P
Холодопроизводительность, кВт	2,10	2,50	3,20
Теплопроизводительность, кВт	2,2	2,55	3,20
Номинальный ток (охлажд./обогрев), А	2,8/2,7	3,4/3,1	4,3/3,8
Номинальная мощность (охлажд./обогрев), кВт	0,655/0,61	0,778/0,706	0,998/0,885
Уровень шума, Дб(А)	50,5	50,5	50,5
Степень влагозащиты	IPX4	IPX4	IPX4
Класс электрозащиты	I класс	I класс	I класс
Класс энергоэффективности, (охлажд./обогрев)	A/A	A/A	A/A
Хладагент	R410A, 530	R410A, 530	R410A, 710
Вес нетто, кг	22	23	26
Размеры прибора (ШхВхГ), мм	660×482×240	660×482×240	715×482×240
Вес брутто, кг	24,0	25	28,5
Размеры упаковки (ШхВхГ), мм	780×530×315	780×530×315	830×530×315

Транспортировка и хранение

1. Кондиционеры должны транспортироваться и храниться в упакованном виде. Упакованные кондиционеры могут транспортироваться любым видом крытого транспорта.

2. Хранение кондиционеров должно осуществляться в сухих проветриваемых помещениях, при температуре от минус 30 °С до плюс 50 °С и влажности воздуха от 15% до 85% без конденсата.

Утилизация

По окончании срока службы кондиционер следует утилизировать. Подробную информацию по утилизации кондиционера Вы можете получить у представителя местного органа власти.

Срок службы кондиционера 5 лет. При ежегодном проведении регламентных работ по техническому обслуживанию увеличивается до 7 лет.

Сертификация

Товар сертифицирован на территории таможенного союза органом по сертификации:

«РОСТЕСТ-Москва» ЗАО «Региональный орган по сертификации и тестированию»

Адрес: 119049, г. Москва, ул. Житная, д. 14, стр. 1.

Фактический адрес: 117418, Москва, Нахимовский просп., 31.

Телефон: 8 (499) 129-23-11; факс 8 (495) 668-28-93

Сертификат обновляется регулярно.

Товар соответствует требованиям:

ТР ТС 004/2011 «О безопасности низковольтного оборудования»,

ТР ТС 020/2011 «Электромагнитная совместимость технических средств»

№ сертификата:

Срок действия:

(При отсутствии копии нового сертификата в коробке, спрашивайте копию у продавца)

Сертификат выдан:

SIA «GREEN TRACE» LV-1004, Biekensalas iela, 21, Riga, Latvia.

СИА «ГРИН ТРЕЙС» ЛВ-1004, Латвия, Рига, ул. Бикенсалас, 21.

Изготовитель:

SIA «GREEN TRACE» LV-1004, Biekensalas iela, 21, Riga, Latvia.

СИА «ГРИН ТРЕЙС» ЛВ-1004, Латвия, Рига, ул. Бикенсалас, 21.

Предприятие-изготовитель:

Hisense (Guangdong) air conditioner ltd.

№ 8 Hisense road, Tangxia Town, Pengjiang District, Jiangmen City, Guangdong Province, China.

Хайсенс (Гуангдон) эйр кондишенер Лтд.

№8 Хайсенс роад, Тангксия Таун, Пенгжиян дистрикт, Жиангмен Сити, Провинция Гуангдон, Китай.

Изготовлено под контролем:

Hisense International CO., Ltd 17 Donghai Xi Road Qingdao China 266071

Сделано в Китае

Заявитель:

Общество с ограниченной ответственностью «Ай.Эр.Эм.Си.»

РФ, 119049, г. Москва, Ленинский просп., д.6, офис 14. Тел./факс: +7 (495) 258-74-85

