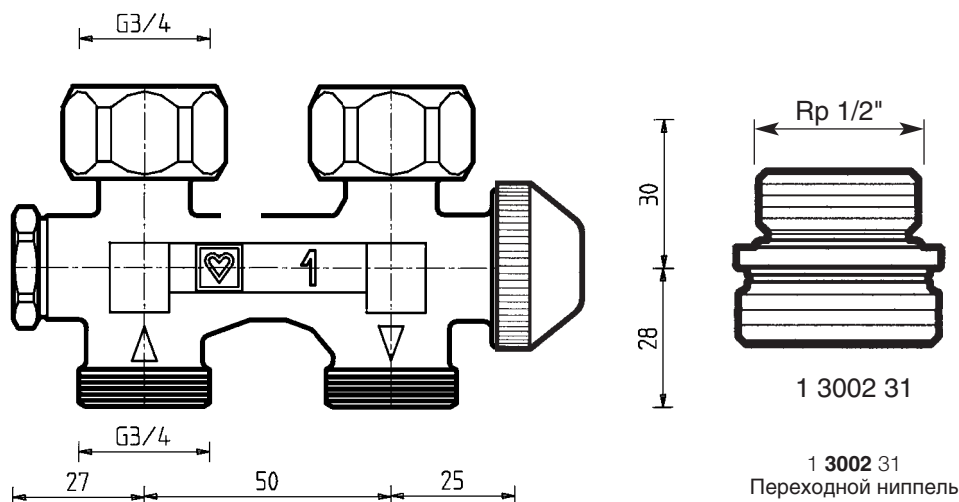

ГЕРЦ-3000**Узел подключения со встроенным термостатическим клапаном
к радиатору с нижней подводкой**

Нормаль
3791 – 3792
Издание 0999

Узел подключения ГЕРЦ-3000 со встроенным термостатическим клапаном предназначен для подключения и автоматического регулирования теплоотдачи приборов отопления с нижней подводкой труб. Особенно рекомендуется для приборов, в которых не предусмотрен встроенный терморегулятор (модели конвекторов с нижней подводкой типа „Универсал“, „Сантехпром“, „Изотерм“ и др.).

Назначение**Габаритные размеры в мм**

Одно- и двухтрубные закрытые системы отопления с циркуляционными насосами. По желанию клапан может быть снабжен буксой с возможностью гидравлической настройки.

Область применения

На корпус клапана нанесены следующие обозначения:

„1” – узел с байпасом для однотрубных систем
„2” – узел для двухтрубных систем

**Маркировка
исполнений**

Узел подключения ГЕРЦ-3000 соединяет в единое целое термостатический клапан и запорный вентиль. При этом термостатическая головка крепится в наиболее благоприятной позиции с точки зрения восприятия теплового потока.

**Конструктивные
особенности****Узел подключения ГЕРЦ-3000, с байпасом для однотрубных систем**

Проходной, со стороны подключения радиатора – накидная гайка, со стороны подключения трубы – наружная резьба G3/4 для фитингов. Соединители для труб заказываются отдельно.

1 3791 92 G 3/4

1 3792 92 Rp 1/2 x G 3/4 2 переходных ниппеля 1 3002 31 входят в комплект поставки.

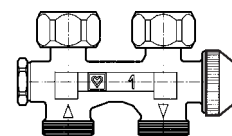
**Исполнения
для однотрубных систем****Узел подключения ГЕРЦ-3000, для двухтрубных систем**

Проходной, со стороны подключения радиатора – накидная гайка, со стороны подключения трубы – наружная резьба G3/4 для фитингов. Соединители для труб заказываются отдельно.

1 3791 91 G 3/4

1 3792 91 Rp 1/2 x G 3/4 2 переходных ниппеля 1 3002 31 входят в комплект поставки.

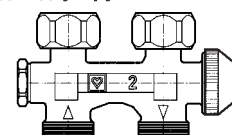
для двухтрубных систем

Узлы подключения ГЕРЦ-3000 применяются для всех радиаторов с подключением снизу, с межцентровым расстоянием 50 мм ± 1,5 мм, с присоединительной резьбой G 3/4 или Rp1/2. При монтаже следует учитывать направление потока, указанное стрелкой на корпусе.

У радиаторов со встроенным термостатическим клапаном монтаж термостатической буксы необязателен. Место установки буксы в этом случае закрывается пробкой (1/2").

Изменения вносятся по мере
технического совершенствования.

Макс. рабочая температура 110 °С
Макс. рабочее давление 10 бар

При использовании горячей воды в качестве теплоносителя её параметры должны соответствовать требованиям „Правил технической эксплуатации электрических станций и сетей“ Министерства энергетики и электрификации РФ.

При применении фитингов ГЕРЦ для медных и стальных труб следует учитывать максимально допустимые температуру и давление (EN 1254-2:1998, табл.5).

Рабочие параметры

Фитинги ГЕРЦ

Узлы подключения ГЕРЦ-3000 для однотрубных систем отрегулированы на долю потока в радиатор 40%.

Расход для однотрубных систем

Со стороны радиатора предусмотрены 2 накидные гайки G3/4". Для подключения к радиаторам с резьбой Rp 1/2" вместе с узлом поставляются 2 переходных ниппеля (1 3002 31) G 3/4" - Rp 1/2".

Подключение к радиатору

В целях предосторожности гайки следует затягивать гаечным ключом SW30 без усилия.

Узлы подключения ГЕРЦ-3000 могут быть смонтированы на трубопроводе до установки радиаторов. После перекрытия термостатического клапана и запорного вентиля система отопления наполняется и проверяется на герметичность. После окончания внутренних работ (покраска, поклейка обоев) монтируется термоголовка ГЕРЦ и устанавливается радиатор.

У заранее смонтированных узлов подключения ГЕРЦ-3000 накидные гайки рекомендуется закрыть до монтажа радиатора защитными пробками и обернуть полиэтиленом, тканью и т.п.

Предварительный монтаж

Запорный вентиль вращается с помощью многофункционального ключа (1 6625 00) или ключа с внутренним шестигранником SW8. Полное открытие достигается при 3...3,5 оборотах.

Перекрытие запорного вентиля

6274 фитинги для медных и тонкостенных стальных труб.

6275 фитинги с уплотнением эластичным кольцом для медных и тонкостенных стальных труб, рекомендуются для труб из твердой легированной стали и труб с гальваническим покрытием.

6098 фитинг для пластиковых труб PE-X-, PB.

Размеры и номера заказов см. в каталоге ГЕРЦ.

Фитинги для труб G 3/4 (заказываются отдельно)

При монтаже фитингов нельзя применять клещи или тому подобный инструмент, в противном случае это приведет к деформации накидных гаек. Стальные и медные трубы должны быть чисто откалиброваны и зачищены. Мы рекомендуем применение опорных втулок. Резьбу накидной гайки необходимо смазать перед монтажом силиконовым маслом. Минеральное масло разрушает уплотнительное кольцо фитинга. Следуйте рекомендациям по монтажу, прилагаемым к фитингам.

Монтаж фитингов к трубопроводу

Перекрестие применяется в качестве соединителя между узлом байпаса и трубопроводом для подгонки межцентрового расстояния между трубами и радиатором. Более подробную информацию можно получить в нормали „Специальный соединитель“.

Соединители

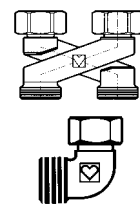

При подводке труб из стены между термостатическим клапаном и трубами применяются присоединительные отводы G 3/4 (1 6248 01).

Буксу термостатического клапана можно заменить в системе, находящейся под давлением, с помощью инструмента ГЕРЦ-Чейнджфикс. Это может быть необходимо для:

- чистки уплотнения седла или замены термостатической буксы. Таким образом могут быть легко удалены частицы грязи, остатки сварки или пайки.
- переоборудования клапана путём замены стандартной буксы (для двухтрубной системы) на буксу с преднастройкой. Благодаря этому можно дополнительно производить гидравлическую настройку системы отопления.

Замена термостатической буксы

Уплотнением штока служит специальное уплотнительное кольцо, находящееся в латунной втулке, заменяемой в процессе работы. Уплотнение обеспечивает максимум надежности и легкость хода штока клапана.

Уплотнение шпинделя

1. Демонтировать термоголовку или ручной привод ГЕРЦ-TS.

2. Вывернуть втулку с уплотнительными кольцами и заменить на новую. При замене необходимо придерживать буксу клапана ключом. При демонтаже клапан полностью открывается автоматически и самоуплотняется обратным ходом. Возможно выступание нескольких капель воды.

3. Надеть термоголовку или ручной привод в обратной последовательности.

Номер заказа втулки с уплотнительными кольцами: 1 6890 00.

Замена уплотнительного кольца



Если прибор отопления и термостатический клапан закрыты (занавеской), то образуется тепловая зона, в которой термостат „не чувствует“ комнатную температуру и не может эффективно регулировать. В этом случае необходимо использовать термостатическую головку ГЕРЦ с выносным датчиком 9430, 9460 или термостатическую головку с дистанционной регулировкой 9330.

Подробности, касающиеся термостатических головок ГЕРЦ, см. в соответствующих нормалях.

Указания по монтажу

Для ручного управления клапаном при отсутствии термоголовки можно использовать ручной привод ГЕРЦ-TS (арт.№ 1 **9102** 80).

Перед монтажом изучите прилагаемую инструкцию.

Ручной привод ГЕРЦ-TS

Защитный колпачок служит для защиты на время транспортировки и промывки во время пуска. Сняв защитный колпачок и накрутив головку термостата, получают термостатический клапан, не производя при этом слив воды из системы.

Ручная установка номинальной расчетной степени открытия клапана 2К с помощью защитного колпачка:

По окружности пластмассового колпачка, в рифленной области, нанесены две риски, соответственно маркировке „+“ и „-“.

1. Закрыть вентиль поворотом по часовой стрелке.
2. Запомнить положение метки „+“.
3. Открыть клапан до совмещения метки „-“ с позицией „+“.

Это положение соответствует степени открытия клапана (зоне пропорциональности), равной 2К.

Термостатический клапан ГЕРЦ

Ручная установка расчетной степени открытия клапана 2К.

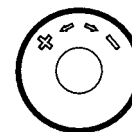

По окончании отопительного периода клапан полностью открыть поворотом против часовой стрелки, чтобы предотвратить скопление инородных частиц на седле клапана.

Установка на лето

Степень открытия клапана p	Однотрубные системы (замкнутый контур)	Двухтрубные системы
1 К	1,3	0,28
2 К	1,55	0,57
3 К	1,7	0,73
открыт	2,0	0,86

Значения kv

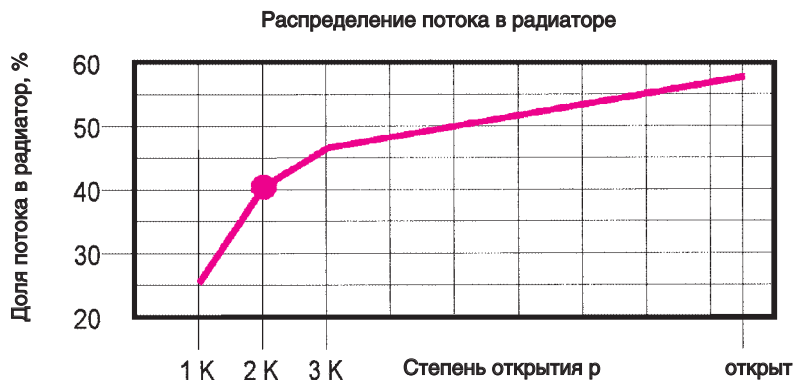

Доля потока в радиатор в % (однотрубная система)

1 3003 50	розетка для межросевого расстояния 50 мм
1 3004 34	специальный соединитель, перекрестие G 3/4
1 6248 01	отвод 90°
1 6625 00	многофункциональный ключ
1 6807 90	монтажный ключ для ГЕРЦ-TS-90
1 7780 00	ГЕРЦ-Чейнджфикс, инструмент для замены термостатической буксы
1 9102 80	ручной привод для ГЕРЦ-TS-90, серия 9000 „Дизайн“

Принадлежности

Ручные приводы

1 3002 31	2 переходных ниппеля для подключения радиатора Rp 1/2
1 6390 91	букса термостатическая для двухтрубных систем
1 6390 92	букса термостатическая для однотрубных систем
1 6890 00	втулка с уплотнительным кольцом для ГЕРЦ-TS-90

Запчасти

Диаграмма ГЕРЦ

ГЕРЦ-3000 (двухтрубная система)

Арт. № Узлы подключения 3791–3792

Подключение G 3/4" или Rp 1/2"

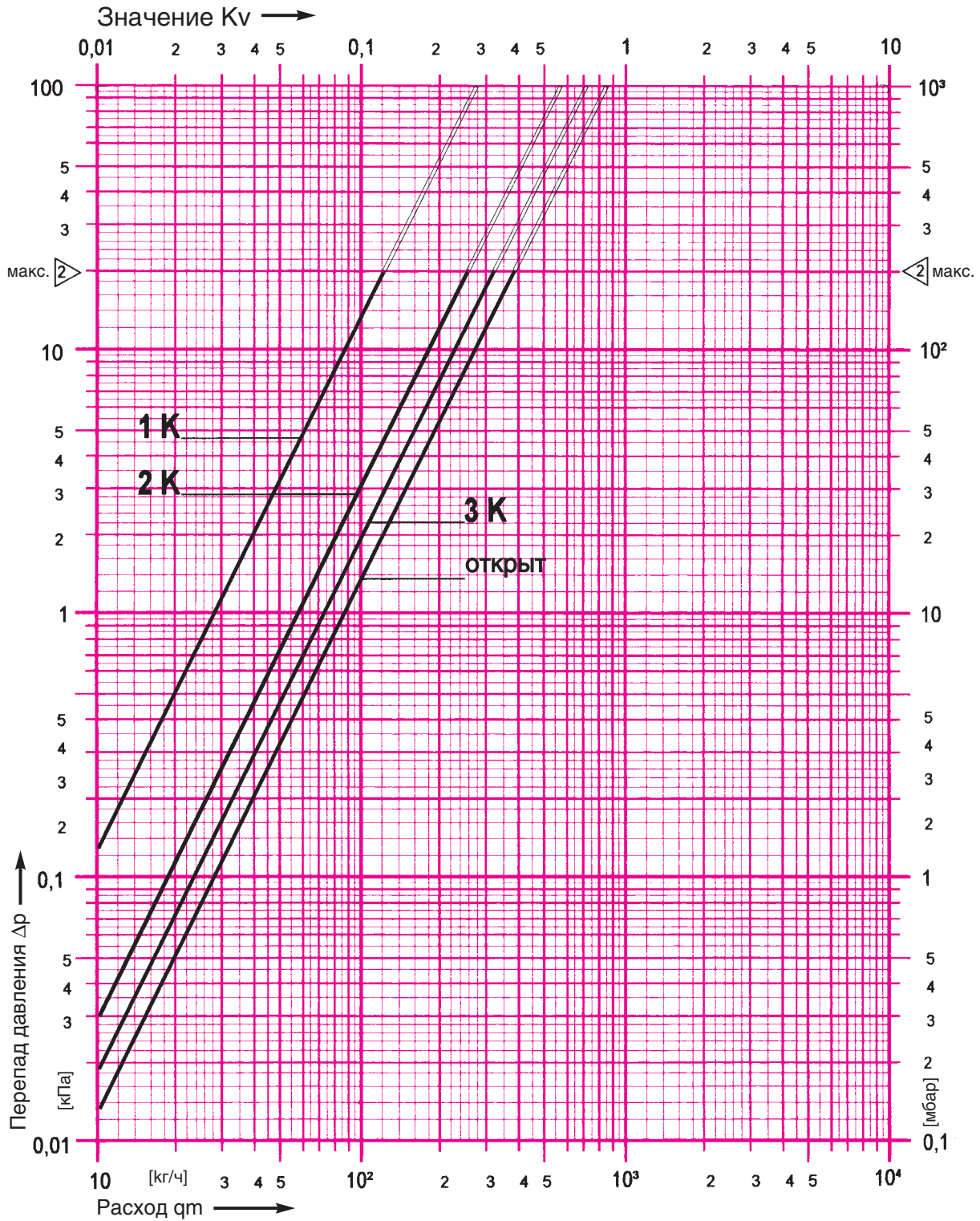

макс. ▷ ◁ макс. - граница зоны гарантированной бесшумной эксплуатации

Изменения вносятся по мере технического совершенствования.



Диаграмма ГЕРЦ

ГЕРЦ-3000 (однотрубная система)

Арт. № Узлы подключения 3791-3792

Подключение G 3/4" или Rp 1/2"

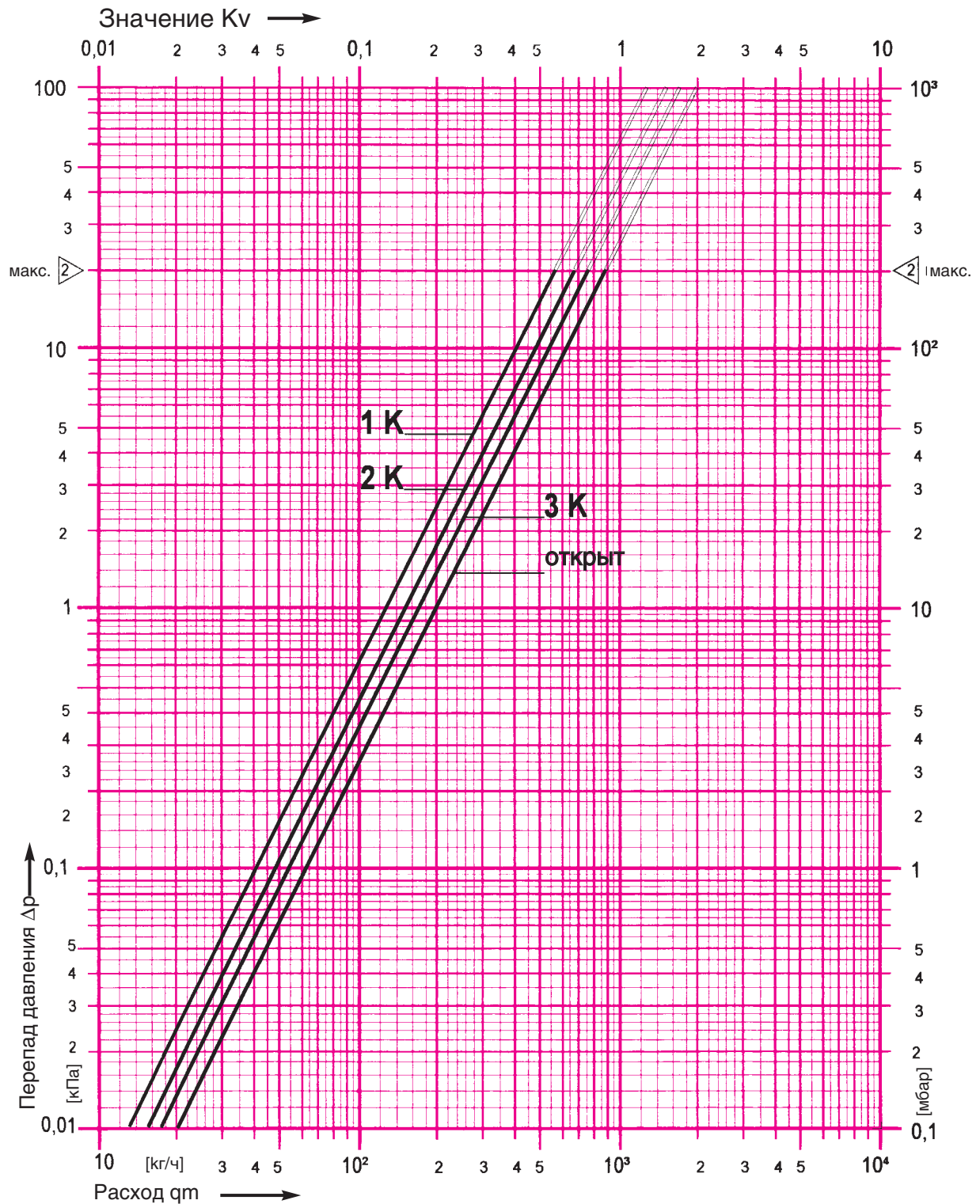

макс. ▷ ◁ макс. - граница зоны гарантированной бесшумной эксплуатации

Изменения вносятся по мере технического совершенствования.