

Руководство по эксплуатации

Электронный термостат для помещений MILUX

1 7795 01



Общая информация:

Термостат с часами **MILUX** представляет собой программируемый цифровой термостат с часами для непосредственного контроля и управления отопительной системой (электрической, газовой, масляной) или кондиционером.

За счет соответствующего программирования он дает возможность экономии энергии благодаря настройке на удовлетворение ежедневных потребностей.

0477950-130

- недельная или дневная программа
- 9 фиксированно установленных программ
- 4 переменные программы, настраиваемые пользователем
- графическая индикация программы на дисплее
- индикация времени и температуры
- нормальная температура
пониженная температура
защита от замерзания
- автоматический или ручной режим работы
- программа для отпуска
- выбор режима ОБОГРЕВ / ОХЛАЖДЕНИЕ
- простота подключения (2-проводное)
- функция блокировки против самовольного изменения настроек
- питание дисплея от аккумуляторной батареи, что обеспечивает сохранение настроек программы при сбое питания
- индикация состояния аккумуляторной батареи
- замена аккумуляторной батареи без потери настроек программы
- функция перезагрузки

Технические характеристики:

Точность измерения	0,1°C (или 0,1°F)
Установка температуры	шаги 0,5°C (или 0,5°F)
Диапазон установок температуры	5°C - 35°C при обычном режиме эксплуатации и эксплуатации в режиме понижения температуры 0,5°C - 10°C в режиме защиты от замерзания
Регулируемые параметры	Пропорциональный регулятор длительности цикла, 7,5 операций настройки в час (каждые 8 минут), зона пропорциональности 2К.
Коммутационный контакт	Реле 8А, для обогрева и охлаждения
Подключение	Тройная клеммная колодка
Аккумуляторная батарея	3 x LR6 AA 1,5 В

Размеры:

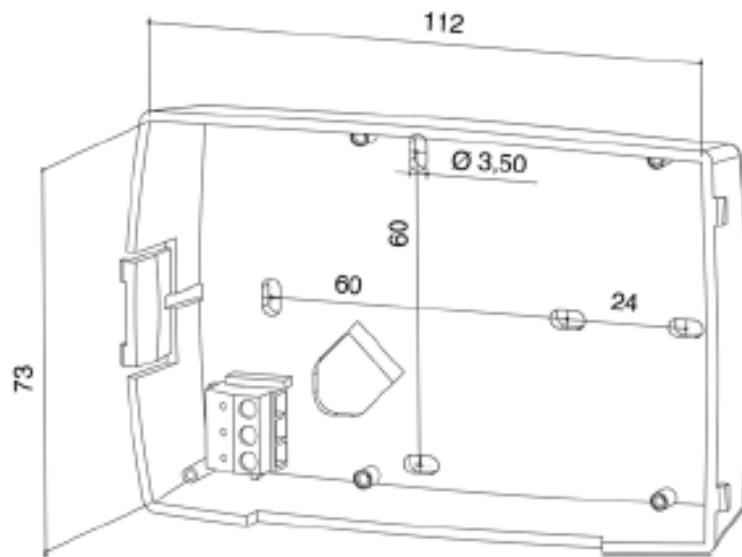

Установка:

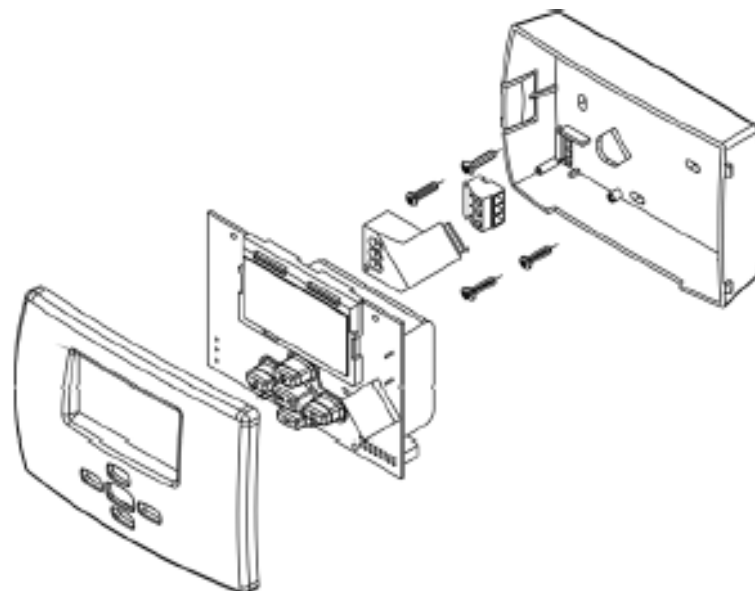

1. При установке термостата MILUX необходимо обращать внимание на следующие моменты:
 - Ровная поверхность стены, на высоте приблизительно 1,5 м над полом
 - Место не должно находиться вблизи дверей или окон (не должно быть сквозняка)
 - Место не должно находиться вблизи источников тепла
 - Не допускается установка на наружной стене

Соединительный кабель необходимо провести сквозь вырез на задней стороне нижней части корпуса. Нижнюю часть корпуса винтами закрепить на стене.

2. Подключить кабель, как показано на схеме соединений:

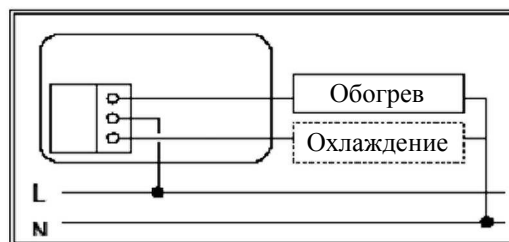

3. Снять защиту аккумуляторной батареи для запуска термостата MILUX в эксплуатацию.
Установить верхнюю часть корпуса (см. пункт 3 – замена батареи)
4. Настроить время, далее действовать по быстрой (QUICK) инструкции.



Быстрый ввод параметров:

При нажатии клавиш ◀▶ курсор (рамка) □ перемещается для изменения режима в рамках МЕНЮ (см. описание режима). При нажатии клавиш +/- происходит настройка температуры или функции, высвечивающейся и мерцающей на дисплее. При нажатии клавиши ОК/⏏ происходит чередование между ⏏ температурой в помещении в данный момент и настроенной температурой, или же происходит подтверждение настройки.

Щелкнуть курсором сначала по символу ⌚ для настройки даты и времени (+/- минуты, нажать ОК, час, ОК, день недели, ОК).

Затем нажать клавишу P для выбора фиксированно установленной программы от P1 до P9 (или создать собственную программу клавишами от U1 до U4)

затем, нажимая клавишу, установить ⚙ Нормальный режим, а клавишами +/- установить желаемую дневную температуру (предустановленным значением является 21°C).

Затем нажатием клавиши ☾ установить режим понижения, а клавишами +/- - требуемую температуру понижения (предустановленным значением является 17°C).

Затем нажатием клавиши Auto установить автоматический режим работы. Теперь термостат с часами MILUX работает по заданной программе.

Описание РЕЖИМА:



Ручной режим эксплуатации COMFORT:

Длительная работа в соответствии с дневной температурой, или же период работы, составляющий несколько часов или дней (см функцию «Отпуск»). При нажатии клавиш + или – показатель значения дневной температуры начинает мерцать, и он может быть, соответственно, изменен. Через несколько секунд вновь появится ⏏ текущее значение температуры в помещении. Теперь термостат MILUX регулирует работу системы в соответствии с этой температурой.



Автоматический режим работы:

Термостат MILUX регулирует работу системы автоматически, в соответствии с предварительно установленной программой. При нажатии клавиш + или – установленное значение температуры может быть отменено до следующей смены программы. На дисплее виден символ ⏏. Нажатием клавиш +/- может быть установлено требуемое временное значение температуры.

При следующей смене программы символ  исчезает, и выполнение первоначальной программы продолжается.



Эксплуатация в ручном режиме понижения температуры:

Эксплуатация в режиме понижения температуры может быть длительной или продолжаться несколько часов или дней (см. функцию «Отпуск»).

При нажатии клавиш + или – начинает мерцать значение температуры понижения, тогда эта температура, соответственно, может быть изменена. Через несколько секунд вновь появится  текущее значение температуры в помещении. Теперь термостат MILUX регулирует работу системы в соответствии с этой температурой.



Эксплуатация в ручном режиме защиты от замерзания: (только для систем обогрева)

Эксплуатация в режиме защиты от замерзания может быть длительной или продолжаться несколько часов или дней (см. функцию «Отпуск»).

При нажатии клавиш + или – начинает мерцать значение температуры защиты от замерзания, тогда эта температура, соответственно, может быть изменена. Через несколько секунд вновь появится  текущее значение температуры в помещении. Теперь термостат MILUX регулирует работу системы в соответствии с этой температурой.



Режим OFF (выкл): в этом режиме устройство обогрева или устройство охлаждения может быть выключено.

Термостат MILUX сначала отключает систему, а затем отключается сам (цифровая индикация). При этом программы сохраняются и время не сбивается. При нажатии любой клавиши термостат MILUX активируется вновь. **Осторожно:** опасность замерзания, в этом режиме функция защиты от замерзания не активируется.



Время:

в этом меню происходит настройка текущего времени.

нажатием
клавиш +/-
минуты

OK
OK

нажатием
клавиш +/-
часы

OK
день недели





ПРОГРАММА: при нажатии клавиши + или - начинает мерцать индикация номера программы





Выбрать требуемую программу от P_1 до P_9 и от U_1 до U_4 и нажать **ОК**, в режиме **Auto** регулирование осуществляется в соответствии с этой программой.

Вариабельные программы: мерцающий курсор позиция час

нажатием клавиши + для температуры  для значения часа, мерцающего на дисплее в данный момент

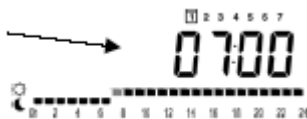

нажатием клавиши - для температуры  для значения часа, мерцающего на дисплее в данный момент







Следует использовать клавиши   для перемещения курсора, чтобы соответствующим образом изменить программу.





Когда будет изменено высвеченное на дисплее значение дня, следует нажать клавишу **ОК**, чтобы перейти к следующему дню. Если после изменения последнего значения дня нажать **ОК**, произойдет выход из программы и попадание в верхний уровень меню.





Тогда термостат MILUX регулирует работу системы в автоматическом режиме работы **Auto** в соответствии с этой программой.

■ Функция отпуска: только в режиме  комфорта, в режиме понижения температуры  или защиты от замерзания .

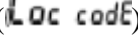
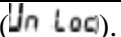
Нажимая клавиши   для выбора функции **■**, затем клавиши «+» или «-», выбрать количество часов  или дней , после этого термостат MILUX автоматически вернется в режим  и продолжит выполнение программы.

Блокировка клавиатуры: функция служит для блокировки настроек от самовольного изменения.

В режимах     и  выполняется нажатие клавиши ОК, и одновременно клавиши «+» или «-» для блокировки клавиатуры () или повторной ее разблокировки ().

Выбор режимов обогрева / охлаждения: выбрать , нажать и удерживать клавишу ОК, и одновременно нажать клавишу , затем нажать «+» для выбора режима обогрева () или «-» для выбора режима охлаждения ().

Функция ПЕРЕЗАГРУЗКИ: Отменяет все переменные пользовательские программы и устанавливает на термостате MILUX параметры, являющиеся заводскими установками.

Следует выбрать режим  OFF (выкл.), нажать и удерживать клавишу «+» или «-» и одновременно нажать клавишу ОК. Кратковременное высвечивание всех сегментов на дисплее покажет, что на термостате MILUX были установлены параметры, являющиеся заводскими установками.

Заводскими установками являются:  21°C  17°C  6°C  комфорт. После этого следует установить время и далее действовать согласно меню QUICK START (быстрый запуск).

Замена аккумуляторной батареи:



Нажать кнопку с левой стороны и потянуть с передней стороны, чтобы снять крышку.

Теперь открыт доступ к аккумуляторным батареям.

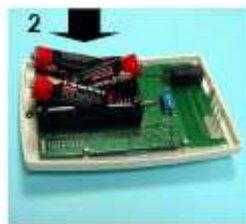

Замена аккумуляторных батарей 3 LR6 AA 1,5 В на новые (рекомендуются щелочные)

Важно: на замену аккумуляторных батарей у пользователя есть 1 минута времени.



Закрытие крышки термостата MILUX.

Расположить переднюю часть напротив нижней части. Три контакта вставить в штекерный разъем. Затем нажать на переднюю часть, держа ее параллельно к нижней части.