

Термостаты-ГЕРЦ

Термостатические головки для непосредственного монтажа на радиаторы со встроенными клапанами

Нормаль **9230 D / 9260 D / 9230 H / 9260 H**, издание 0711

☑ Термостатическая головка ГЕРЦ

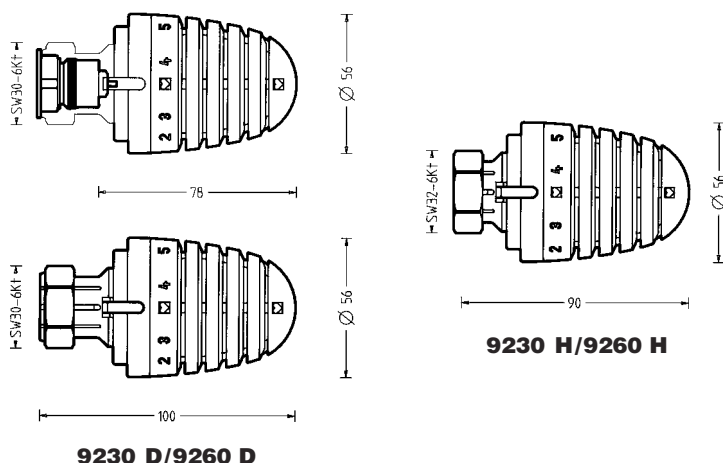

☑ Исполнение **9230 H, 9260 H, 9230 D, 9260 D**

9230 H

- 1 **9230 98 Радиаторный термостат с жидкостным датчиком**
для прямого монтажа на радиатор с помощью резьбового соединения М 30 x 1,5, позиция теплового заперения «0», функция морозозащиты, ограничение и блокировка диапазона регулирования.

9260 H

- 1 **9260 98 Радиаторный термостат с жидкостным датчиком**
для прямого монтажа на радиатор с помощью резьбового соединения М 30 x 1,5, автоматическая функция морозозащиты, ограничение и блокировка диапазона регулирования.

9230 D

- 1 **9230 99 Радиаторный термостат с жидкостным датчиком**
для прямого монтажа на радиатор с помощью хомутов или клипсы, позиция теплового заперения «0», функция морозозащиты, ограничение и блокировка диапазона регулирования.

9260 D

- 1 **9260 99 Радиаторный термостат с жидкостным датчиком**
для прямого монтажа на радиатор с помощью хомутов или клипсы, автоматическая функция морозозащиты, ограничение и блокировка диапазона регулирования.

☑ Рабочие параметры

Диапазон регулирования **9230:** 6-30 °С
9260: 6-28 °С
Морозозащита 6 °С

Термостат ГЕРЦ не требует технического обслуживания.

☑ Принцип действия

Термостат ГЕРЦ является датчиком и регулирующим органом одновременно. За счет изменений давления жидкостного наполнителя, находящегося внутри гидравлического датчика ГЕРЦ, приводится в движение шпindelь клапана.

☑ Дизайн

Привлекательный дизайн термостатов ГЕРЦ был разработан совместно с компанией Porsche Design GmbH (A-5700 Zell am See), основанной Фердинандом А. Порше.

☑ Возможности настройки, шкала маховичка, максимальная настройка

Значение температуры помещения задаётся с помощью оцифрованного колпачка задатчика, при этом возможны отклонения температуры (K) в зависимости от способа монтажа и характеристик прибора отопления.

Маркировка		1	2	3	☑	4	5	6
~ °С	6	10	13	17,5	20	22	25	28

Термостат **9230:** Поворот против часовой стрелки до достижения максимального значения (заводской настройки), соответствующего примерно 30 °С.

Термостат **9260:** Отметка шкалы «6» соответствует примерно 28 °С.

☑ Настройка комфортной температуры ☑

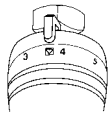

Установка указателя на символ ♥ соответствует комфортной температуре в помещении, равной 20 °С и является оптимальной для хорошего самочувствия и поддержания достаточного комфорта людей, а также позволяет экономить энергию.

☑ Морозозащита *

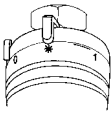

Установка указателя на символ «*» означает, что при достижении температуры окружающего воздуха 6 °С автоматически открывается клапан, что препятствует замерзанию прибора отопления.

☑ Блокировка Термостат 9230

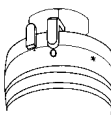

Установка шкалы на «0» приводит к блокировке термостатического клапана и отключению функции морозозащиты, но функция термостатирования остается активной.

☑ Заводская настройка

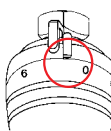

Заводская настройка ограничителя обозначена точкой, что означает предел поворота.

☑ HERZ-TS-Ручной привод

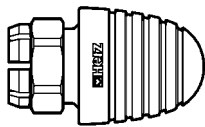

Если в каких-либо исключительных случаях термостатический клапан применяется без термостатической головки ГЕРЦ, вместо нее может быть установлен ручной привод HERZ-TS. Более подробная информация приводится в стандартах **7102**, **9102**.

1 **9102** 98 Ручной привод HERZ-TS «Н», серия 9000, подходит для радиаторов с соединительной резьбой М 30 x 1,5.

1 **9102** 99 Ручной привод HERZ-TS «D», серия 9000, подходит для радиаторов с хомутами и защелкивающимся креплением.

☑ Настройка для летнего периода

Во избежание скапливания загрязняющих частиц в седле клапана по окончании отопительного сезона необходимо полностью открыть термостат, повернув его головку против часовой стрелки.

☑ Защита от кражи

Для защиты от кражи используются хомуты с защёлкой, которые монтируются на крепёжной гайке.

☑ Принадлежности

1 **6640** 00 Универсальный ключ ГЕРЦ, открывает хомут с защелкой.

1 **6807** 90 Монтажный ключ HERZ-TS-90 для термостата «D».

1 **9551** 00 Ограничительные штифты для ограничения и блокировки диапазона регулирования термостатов «D», «H».

1 **9552** 03 Защита от кражи «D» (хомуты с защелкой), открывается ключом 1 **6640** 00.

1 **9552** 98 Защита от кражи «H» (хомуты с защелкой), открывается ключом 1 **6640** 00.

1 **9553** 98 Втулка декоративная для гайки крепления термостата ГЕРЦ «H», длина 20 мм.

1 **9597** 44 Втулка декоративная для гайки крепления термостата ГЕРЦ «H», длина 17 мм.

1 **9598** 44 Втулка декоративная для гайки крепления термостата ГЕРЦ «H», длина 22,5 мм.

1 **9599** 44 Втулка декоративная для гайки крепления термостата ГЕРЦ «D».

☑ Ограничение и блокировка

Установки для ограничения и блокировки диапазона регулирования см. на последней странице.

Термостат HERZ «Н» – 1 9230 98, 1 9260 98

☑ Область применения

Термостаты ГЕРЦ напрямую, без адаптера монтируются на соединительную резьбу М 30 x 1,5 радиаторов со встроенными клапанами.

☑ Монтаж

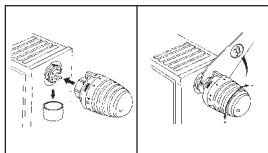

1. Открутить колпачок или кожух с корпуса термостатического клапана радиатора.
2. Установить термостат в положение «полностью открыт», что соответствует положению «макс» (положение при поставке). Повернуть термостат таким образом, чтобы указатель был хорошо виден и показывал вверх.
3. Установить накидную гайку на корпус термостатического клапана и плотно затянуть её гаечным ключом SW 32.
4. Проверить функционирование системы посредством вращения маховика и установить желаемую температуру.

☑ Указания по монтажу

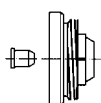

Ни в коем случае нельзя устанавливать термостат в местах, подверженных воздействию прямых солнечных лучей или вблизи теплоизлучающих приборов (например, рядом с телевизором). Нельзя заграждать радиатор или закрывать его занавесками. В противном случае это приводит к образованию зоны перегрева, в которой термостат не сможет правильно определять и регулировать температуру.

В таких случаях рекомендуется использовать термостаты ГЕРЦ с дистанционным датчиком (9430) или дистанционным управлением (9330), которые при помощи адаптерных колец ГЕРЦ (1 6357 11) устанавливаются на встроенный термостатический клапан радиатора.

Термостат HERZ «D» – 1 9230 99, 1 9260 99

☑ Область применения

Термостаты ГЕРЦ напрямую, без адаптера, монтируются на радиаторы со встроенными клапанами с помощью хомутов или защёлкивающегося крепления.

☑ Монтаж

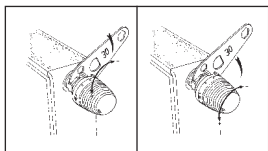

1. Снять с радиатора защитный колпачок.
2. Установить термостатическую головку с указателем, направленным вверх, в положение «полностью открыт» (положение при поставке) на клапан так, чтобы выступы головки вошли в пазы верхней части клапана. При этом гайку необходимо вывернуть в направлении маховика. Термостатическую головку следует закрутить до упора, преодолев небольшое сопротивление.
3. Ввернуть гайку в направлении радиатора по часовой стрелке до упора.
4. Проверить функционирование системы посредством вращения маховика и установить желаемую температуру.

☑ Указания по монтажу

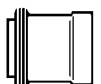

Ни в коем случае нельзя устанавливать термостат в местах, подверженных воздействию прямых солнечных лучей или вблизи теплоизлучающих приборов (например, рядом с телевизором). Нельзя заграждать радиатор или закрывать его занавесками. В противном случае это приводит к образованию зоны перегрева, в которой термостат не сможет правильно определять и регулировать температуру.

В таких случаях рекомендуется использовать термостаты ГЕРЦ с дистанционным датчиком (9430) или дистанционным управлением (9330), которые при помощи адаптерных колец ГЕРЦ (1 6362 01) устанавливаются на термостатический клапан.

Узел подключения ГЕРЦ-3000 для радиаторов со встроенным клапаном

В качестве перекрываемого соединения между радиаторами со встроенным клапаном и трубопроводом (одно- и двухтрубной системой) необходимо использовать узлы подключения ГЕРЦ-3000 с байпасом и сливом и запорные клапаны проходной и угловой формы с предварительной настройкой и сливом. При наличии данных деталей может быть выполнен любой вид монтажа.

Для получения более подробной информации следует запросить нормаль для ГЕРЦ-3000.

Настройки для ограничения и блокировки диапазона регулирования

Ограничения

Персональная настройка комфортной температуры

Перемещением съёмного ограничительного кольца можно настроить диапазон поворота маховика (от максимального до минимального значения) для персональной, комфортной температуры. При поставке доступен весь диапазон регулирования.

Порядок действий

- Установить маховик в требуемое положение. (Рис. 1)
- Отодвинуть кольцо в направлении клапана до упора и повернуть таким образом, чтобы ограничитель был расположен слева (ограничение на установку меньшего значения) или справа (ограничение на установку большего значения) от указателя. (Рис. 2, 3)
- Установить отрегулированное кольцо на место. (Рис. 4)
- В зависимости от настройки, термостатная головка может вращаться до выбранного положения или от выбранного положения до максимального значения диапазона.

Выборную настройку комфортной температуры в любое время можно изменить или отменить. Заводская настройка ограничителя обозначена точкой, что означает предел поворота.

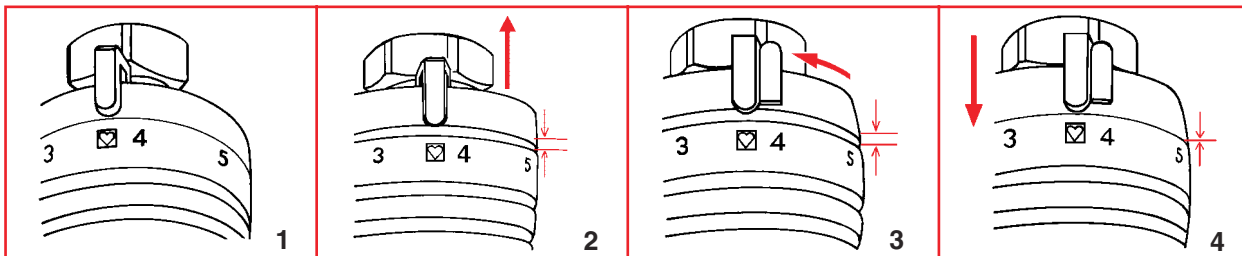

Скрытое ограничение или блокировка

С помощью установки одного или двух ограничительных штифтов выполняется ограничение или блокировка поворота маховика, которая невидима для неосведомленного человека.

Ограничительные штифты можно приобрести по дополнительному заказу, указав номер артикула 1 9551 00.

Порядок действий

С нижней стороны термостатической головки в цокольной части предусмотрены отверстия под штифты.

- Установить маховик термостатической головки в требуемое положение ограничения (блокировки).
- На шкале маховика между положениями «*» и «1» находится черта, указывающая на место установки ограничительных штифтов. При этом следует выполнить те же действия, что и при установке функции «ограничение».
- Ограничение на установку меньшего значения:
Установить штифт в отверстие, расположенное с левого конца черты.
- Ограничение на установку большего значения:
Установить штифт в отверстие, расположенное с правого конца черты.
- Блокировка любой настройки:
Установить по одному штифту в отверстия с правого и левого конца черты.
- Штифты необходимо вставлять до упора. Для извлечения штифтов следует воспользоваться подходящим инструментом (плоскогубцами и т. п.).

