

# Клапан балансировочный ШТРЁМАКС-GMF

Клапан балансировочный фланцевый с прямым шпинделем  
и двумя измерительными клапанами

Нормаль **4218 GMF**, издание 0711

☑ **4218 GMF ШТРЁМАКС -GMF** с измерительными клапанами и возможностью слива

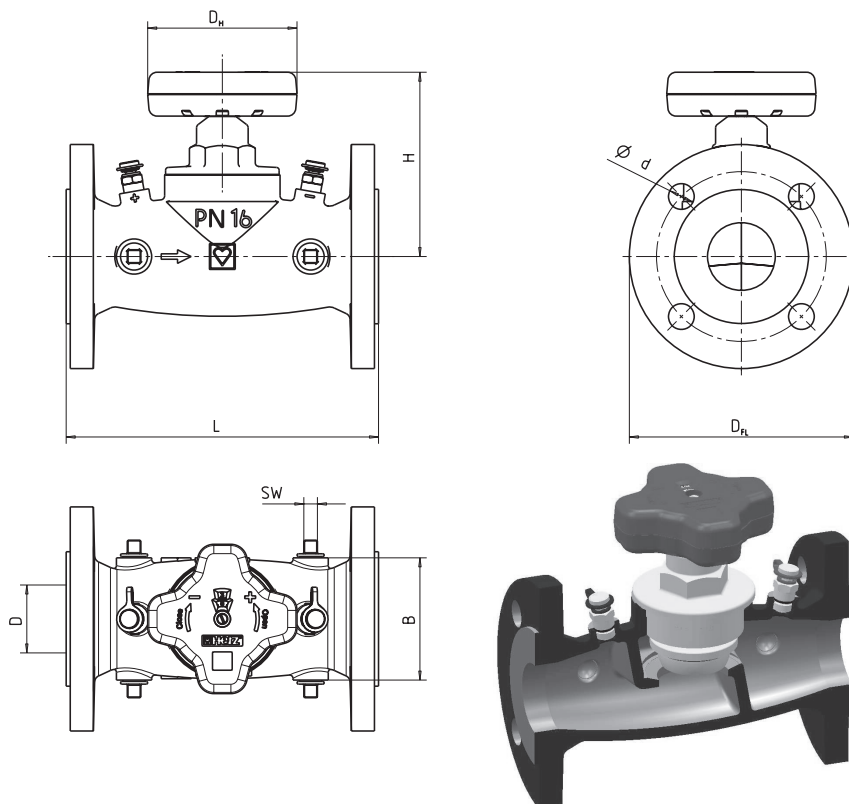

☑ **Габаритные размеры в мм, номера заказов**

номер заказа 4218 GMF	DN	L	H	B	DH	DFL	D	d	SW 4-гранн.
1 4218 43	25	160	110	58	71	115	25	14	10
1 4218 44	32	180	110	64	71	140	30	19	10
1 4218 45	40	200	110	72	71	150	40	19	10
1 4218 46	50	230	135	90	110	165	50	19	10
1 4218 47	65	290	145	112	110	185	65	19	10
1 4218 48	80	310	145	116	110	200	80	19	10
1 4218 49	100	350	190	158	190	220	100	19	10
1 4218 50	125	400	230	188	190	250	125	19	10
1 4218 51	150	480	264	212	190	285	150	23	10

☑ **Исполнение 4218 GMF**

**4218 GMF ШТРЁМАКС -GMF -Балансировочный клапан с измерительными клапанами и возможностью слива DN 25 - 150**

Корпус из серого чугуна GJL 250 по EN 1561, фланцы по EN 1092, PN 16; окрашен в синий цвет. С прямым шпинделем, уплотнённым двумя резиновыми кольцами. Латунные буксы до DN80 ввинчиваемые, с подъёмным шпинделем.

Предварительная настройка посредством ограничения хода с помощью внутреннего шпинделя. Цифровые показания уровня настройки в окне маховика. Вблизи маховика вмонтированы два измерительных клапана. Четыре отверстия 3/8 (DN 10) для подключения сливной арматуры закрыты пробками.

**Другие исполнения**

<b>4218 AGF</b> DN 25 - 80	Вентиль запорный Штрёмакс-AGF во фланцевом исполнении, с 4-мя отверстиями для подключения сливной арматуры.
<b>4007 F</b> DN 25 - 50	Регулятор перепада давления, от 50 до 300 мбар, с 4-мя отверстиями для подключения сливной арматуры.
<b>4217 GM</b> DN 15 - 80 муфтаХмуфта <b>4417 GM</b> DN 15 - 50 нар.р.Хнар.р	Вентиль балансировочный Штрёмакс-GM с 2-мя измерительными клапанами, шпindelь прямой
<b>4217 GR</b> DN 15 - 80	Вентиль балансировочный Штрёмакс-GR без измерительных клапанов, шпindelь прямой
<b>4215 G</b> DN 15 - 80 муфтаХмуфта <b>4415 G</b> DN 15 - 50 нар.р.Хнар.р	Вентиль запорный Штрёмакс-G, шпindelь прямой
<b>4215 AG</b> DN 15 - 80 муфтаХмуфта <b>4415 AG</b> DN 15 - 50 нар.р.Хнар.р	Вентиль запорный Штрёмакс-AG с 2-мя отверстиями для подключения сливной арматуры, шпindelь прямой
<b>4007</b> DN 15 - 50 муфтаХмуфта <b>4207</b> DN 15 - 50 нар.р.Хнар.р	Регулятор перепада давления, от 50 до 300 мбар, с 2-мя отверстиями для подключения сливной арматуры

**Измерительные клапаны ШТРЁМАКС-GMF**

Два измерительных клапана установлены рядом с маховиком на равных расстояниях и уплотнены на заводе. Такое расположение гарантирует наибольшую доступность при любых случаях монтажа и оптимальное подключение измерительных приборов.

**Размеры отверстий**

Трубная резьба 3/8 (DN10).

**Арматура для слива**

1 0276x00 Краник для слива с ручкой и поворотным соединителем для подключения шланга, латунный, штуцер для присоединения шланга 1 6206 01 заказывается отдельно.

**Область применения**

Для гидравлического балансирования в системах отопления или охлаждения, регулирования и перекрытия трубопроводов, стояков, теплообменников, тепловых и холодильных регистров.

**Рабочие параметры**

Макс. рабочая температура до DN 32 : 130 °C

Макс. рабочая температура с DN 40: 110 °C

Макс. рабочее давление 16 бар

Качество теплоносителя должно соответствовать требованиям «Правил технической эксплуатации электрических станций и сетей» Министерства энергетики и электрификации РФ.

**Материалы**

Корпус клапана серый чугун GJL 250 nach EN 1561

Букса латунь

O-Ringe уплотнения EPDM

**Конструктивные особенности**

**Направление потока**

При монтаже необходимо соблюсти соответствие направления потока направлению стрелки на корпусе.

**Монтажное положение**

Неподнимающийся шпindelь, расположенный перпендикулярно оси клапана, обеспечивает доступность и лёгкость в обслуживании в любом монтажном положении.

**Уплотнение шпинделя**

Обеспечивается эластичным двойным «O-Ring» уплотнением, что обеспечивает надёжную герметизацию, и лёгкий ход клапана в течение времени.

**Двойное O-Ring уплотнение**

Двойное «O-Ring» уплотнение обеспечивает надёжное уплотнение шпинделя, и лёгкий ход клапана в течение времени.

**Уплотнение седла**

Коррозионностойкое, температуростойкое, эластичное уплотнение позволяет без усилий перекрыть клапан.

### **Измерение перепада давления**

Клапан балансировочный Штрёмаск-GMF укомплектован двумя измерительными клапанами:

при применении соответствующего измерительного прибора можно измерить разницу давления и по ней определить текущий расход в зависимости от ступени настройки. На дисплее измерительного компьютера ГЕРЦ 8900 и 8903 высвечивается текущее значение расхода (см. руководство по измерительным приборам).

### **Предварительная настройка**

Клапан балансировочный Штрёмаск-GMF поставляется в открытом положении. Преднастройка допускает максимально возможный ход. Механический маховик настроен таким образом, что при закрытом вентиле устанавливается значение 0,0.

### **Преднастройка, установка и фиксация Порядок предварительной настройки**

1. Установить желаемую ступень настройки, полученную по расчётам (цифровые показатели на маховике).
2. Удалить винт маховика не снимая маховик с вентиля.
3. Ввернуть до упора стопорный винт преднастройки при помощи отвёртки 3 x 60 в отверстие от крепёжного винта.
4. Крепёжный винт маховика завернуть на прежнее место.
5. Установить пломбу (1 6517 04).
6. Отметить установленную позицию на указателе настройки (1 6517 05) и закрепить его на вентиле.

Пункты 5 и 6 не обязательны для настройки, но рекомендованы.

Установка определённого значения расхода без указания ступени настройки возможна для вентиля Штрёмаск – GMF при применении измерительного устройства. При использовании измерительного компьютера следует обратиться к его инструкции.

### **Заводская настройка цифровых показаний**

Заводская настройка показания при закрытом вентиле равна 0,0. Если маховик с вентиля снимается полностью (вращающаяся ручка, цифровые колёсики, основание) или же одна из его повреждённых частей должна быть заменена, то для обеспечения правильных цифровых показаний необходимо действовать следующим образом:

1. Маховик в сборе посадить и надвинуть так, чтобы шестигранник на корпусе и зубцы шпинделя зацепились.
2. Закрыть вентиль, повернув его маховик по часовой стрелке.
3. Если в этой позиции цифровые показания 0,0, то маховик надет правильно и его можно закрепить крепёжным винтом. Если же показания другие, то необходимо снять маховик.
4. Вращением основания и ручки маховика установить значение на 0,0 и снова надеть маховик в сборе, не вращая шпиндель.
5. Завернуть крепёжный винт маховика

Теперь вентиль можно устанавливать на желаемую позицию.

### **Измерительные клапаны**

Оба измерительных клапана 0284 имеют уплотнение и являются неотъемлемой частью балансировочного клапана.

### **Работа с измерительными клапанами**

Измерительный компьютер ГЕРЦ имеет соответствующие муфты 1 0284 00, которыми обеспечивается надёжное присоединение на измерительных клапанах.

### **Размеры конструкции**

Конструкции корпусов ШТРЁМАКС-GMF, ШТРЁМАКС-AGF и регулятора перепада давления 4007 F имеют одинаковые размеры, буксы клапанов совпадают по размеру с клапанами ШТРЁМАКС-GM/GR, а регулятор перепада давления с соответствующими муфтовыми и наружнорезьбовыми моделями.

### **Принадлежности**

- 1 6517 04 Пломба преднастройки
- 1 6517 05 Указатель преднастройки
- 1 6640 00 Универсальный ключ ГЕРЦ
- 1 8903 00 Измерительный компьютер Flow Plus
- 1 8900 03 Измерительный компьютер ГЕРЦ
- 1 0276 00 Краник сливной 3/8" с соединителем для подключения шланга
- 1 6206 01 Штуцер для шланга
- 1 0284 00 Игольчатый клапан

**☑ Запасные части**

- 1 **0273** 00 Резьбовая пробка 3/8"
- 1 **0284** 01 Измерительный клапан - синий
- 1 **0284** 02 Измерительный клапан - красный
- 1 **6517** 06 DN 15 - 40 Штрёмакс GMF Маховик
- 1 **6517** 08 DN 50 - 80 Штрёмакс GMF Маховик
- 1 **6387** 12 DN15 - 20 Штрёмакс GMF Кран-букса в сборе
- 1 **6387** 13 DN 25 Штрёмакс GMF Кран-букса в сборе
- 1 **6387** 14 DN 32 Штрёмакс GMF Кран-букса в сборе
- 1 **6387** 15 DN 40 Штрёмакс GMF Кран-букса в сборе
- 1 **6387** 16 DN 50 Штрёмакс GMF Кран-букса в сборе
- 1 **6387** 17 DN 65 Штрёмакс GMF Кран-букса в сборе
- 1 **6387** 18 DN 80 Штрёмакс GMF Кран-букса в сборе

**☑ Значения kvs**

DN	25	32	40	50	65	80	100	125	150
kvs	12,2	17,3	28,6	38	60,3	68,5	99,55	186,58	279,05
ступень	kv	kv	kv	kv	kv	kv	kv	kv	kv
0,5	0,35	1,15	1,40	2,70	8,36	11,50	0,00	1,58	8,75
<b>1,0</b>	0,75	1,90	2,50	7,80	11,56	15,90	12,35	4,36	17,50
1,5	1,15	2,65	3,60	12,90	14,76	20,30	18,04	10,72	26,08
<b>2,0</b>	1,90	3,40	4,70	18,60	17,80	24,69	23,74	17,08	34,66
2,5	4,10	4,15	5,95	22,60	20,15	27,74	29,84	20,27	38,27
<b>3,0</b>	6,30	4,90	7,20	27,80	22,50	30,60	35,96	23,45	41,88
3,5	7,70	7,35	9,85	29,30	26,55	36,10	42,56	24,93	44,53
<b>4,0</b>	9,10	9,80	12,55	31,60	31,60	41,70	49,20	26,41	47,17
4,5	9,80	12,40	16,05	33,60	38,10	50,70	51,10	28,09	50,34
<b>5,0</b>	10,50	15,00	19,70	35,50	43,90	60,30	53,00	29,77	53,50
5,5	10,55	15,80	21,60	37,15	47,40	62,00	57,50	32,57	57,43
<b>6,0</b>	10,65	16,60	23,50	37,84	51,00	63,78	61,96	35,37	61,36
6,5	10,70		25,15		53,85	65,88	66,86	38,62	66,14
<b>7,0</b>	11,50		26,80		56,70	67,80	71,81	41,87	70,92
7,5	11,53		27,30		58,50		77,11	46,01	76,30
<b>8,0</b>	11,53		27,80		60,30		82,42	50,14	81,68
8,5			28,20				87,77	54,94	87,87
<b>9,0</b>			28,60				93,20	59,74	94,06
9,5							99,55	65,47	100,52
<b>10,0</b>								71,19	106,98
10,5								78,53	114,74
<b>11,0</b>								85,87	122,50
11,5								95,99	132,72
<b>12,0</b>								106,10	142,93
12,5								117,92	155,86
<b>13,0</b>								129,73	168,79
13,5								141,12	181,98
<b>14,0</b>								152,51	195,17
14,5								162,60	207,69
<b>15,0</b>								172,69	220,21
15,5								179,64	233,05
<b>16,0</b>								186,58	245,88
16,5									255,72
<b>17,0</b>									265,56
17,5									272,31
<b>18,0</b>									279,05

Обратите внимание на то, что приведённые ниже в диаграммах и таблице значения расходов и степени настройки задаются для расчёта и выбора размеров балансировочных вентилей серии Штрёммакс 4218 GMF. Для контроля значений преднастройки и изменения настройки после замера перепада давления на вентиле в рабочем режиме, предоставляются специальные таблицы, по запросу.

#### Измерение

Для получения достоверных результатов измерения необходимо учитывать участки трубы для «успокоения» потока на входе и выходе.

На входе трубы участок для «успокоения» должен быть равен 10 диаметрам трубы, а на выходе 5.

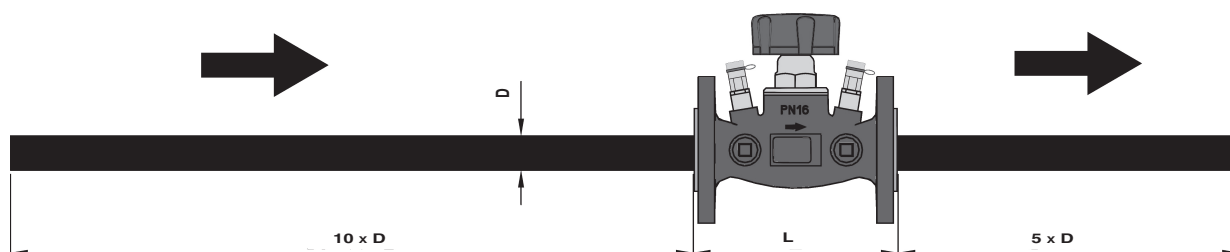

В системах с морозозащитой необходимо учитывать поправочный коэффициент. Вязкость водно-гликолевой смеси отличается от вязкости чистой воды. Кроме того, данная смесь является температурозависимой. Поэтому при измерениях посредством измерительного компьютера отображаемый результат измерения будет неверным.

**Поправочные коэффициенты для водно-гликолевых смесей при измерении компьютером HERZ-Flowplus**

температура °C	Этиленгликоль 34% (коэффициент)	Этиленгликоль 40% (коэффициент)	Этиленгликоль 44% (коэффициент)
-20	1,98	2,133	2,235
-15	1,833	1,9908	2,096
-10	1,737	1,8738	1,965
-5	1,649	1,7702	1,851
0	1,567	1,6744	1,746
5	1,482	1,5876	1,658
10	1,412	1,505	1,567
15	1,342	1,4254	1,481
20	1,281	1,3554	1,405
25	1,226	1,2956	1,342
30	1,163	1,2284	1,272
35	1,123	1,1848	1,226
40	1,079	1,136	1,174
45	1,04	1,0928	1,128
50	1	1,0528	1,088
55	0,974	1,0214	1,053
60	0,947	0,9938	1,025
65	0,926	0,9714	1
70	0,912	0,9528	0,98
75	0,893	0,9332	0,96
80	0,884	0,9242	0,951

$$dP_R / f = dP_{Display}$$

$$Q_R / \sqrt{f} = Q_{Display}$$

$dP_R$             действительный перепад давления  
 $dP_{Display}$         измеренный перепад давления  
 $Q_R$                 действительный расход  
 $Q_{Display}$          измеренный расход  
 $f$                     коэфф. из таблицы

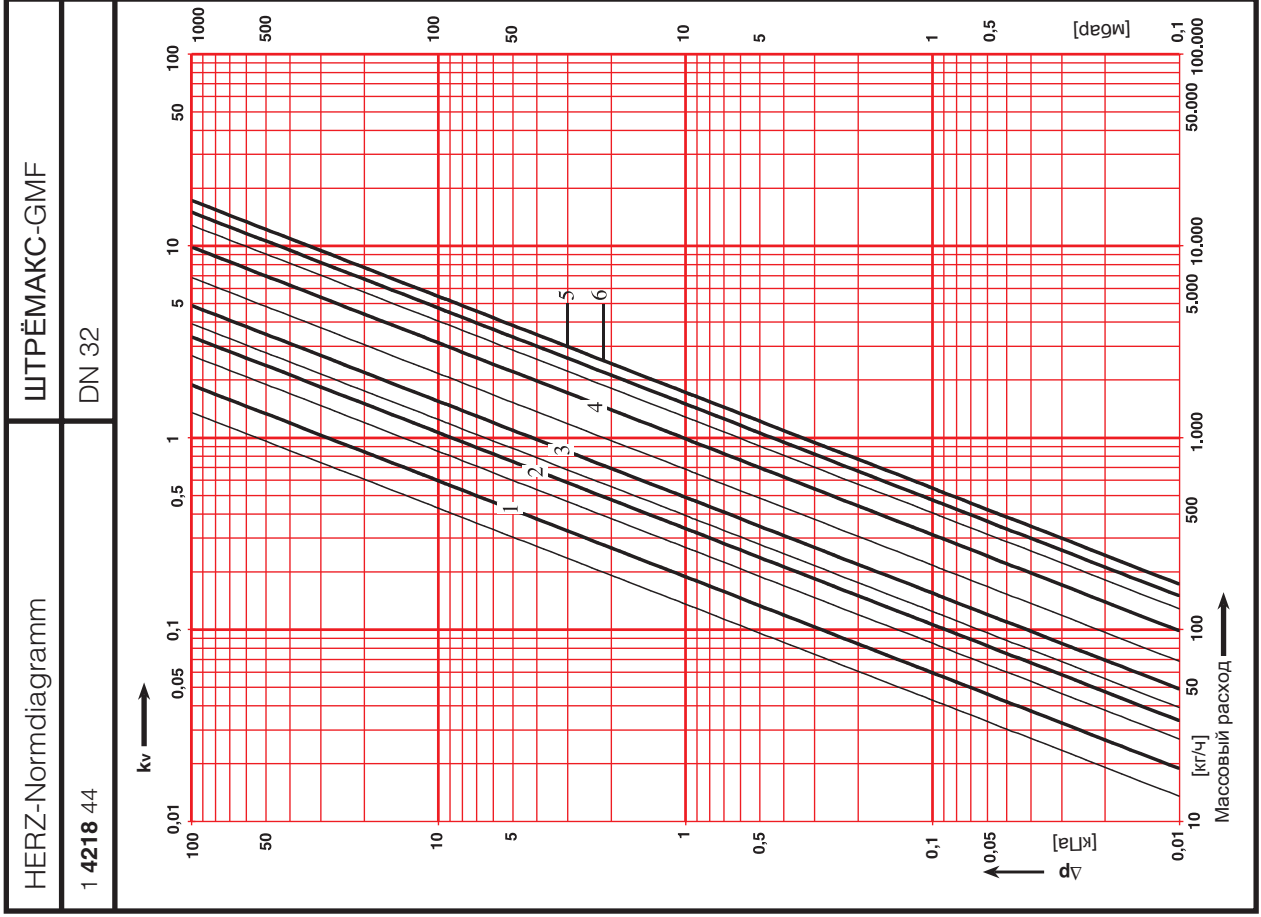
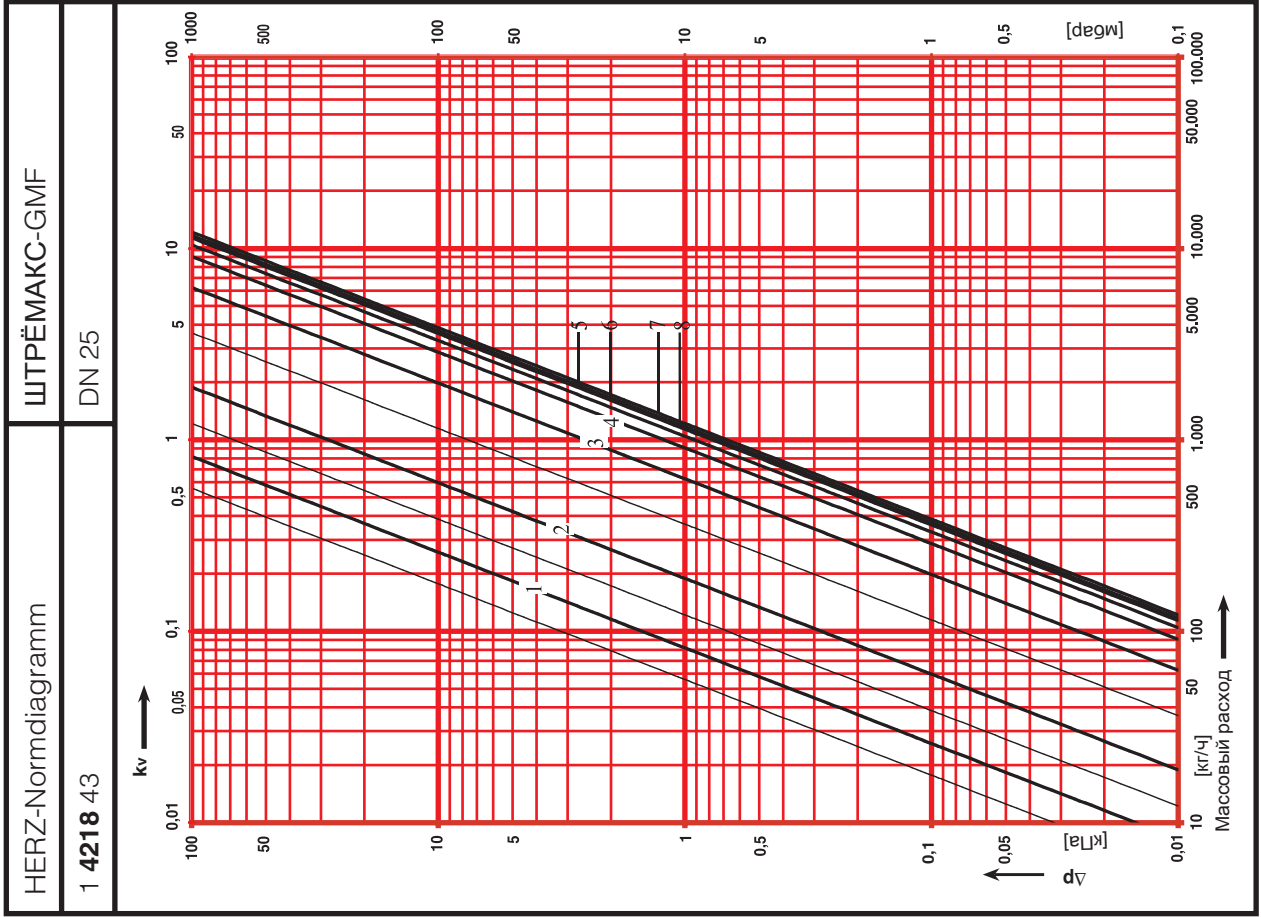

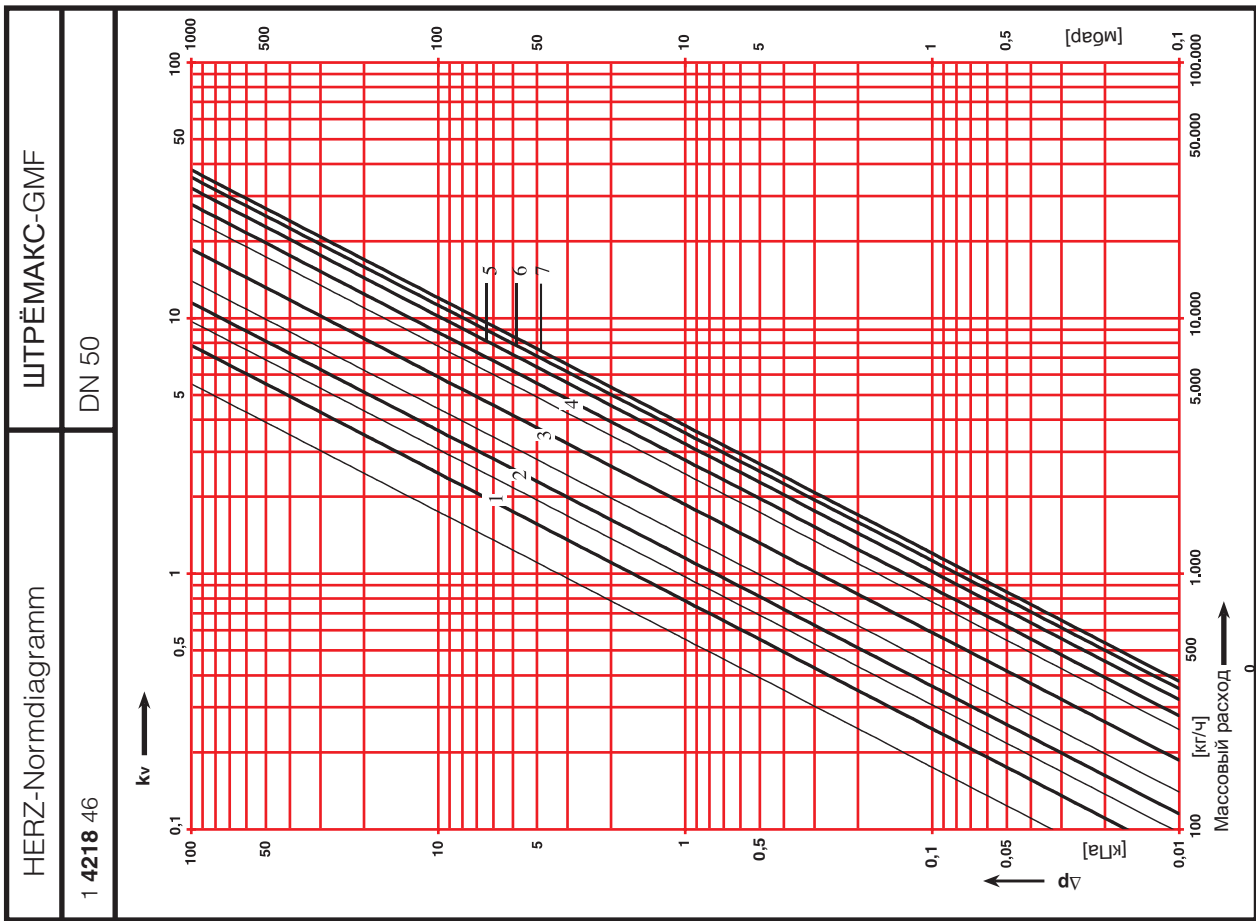
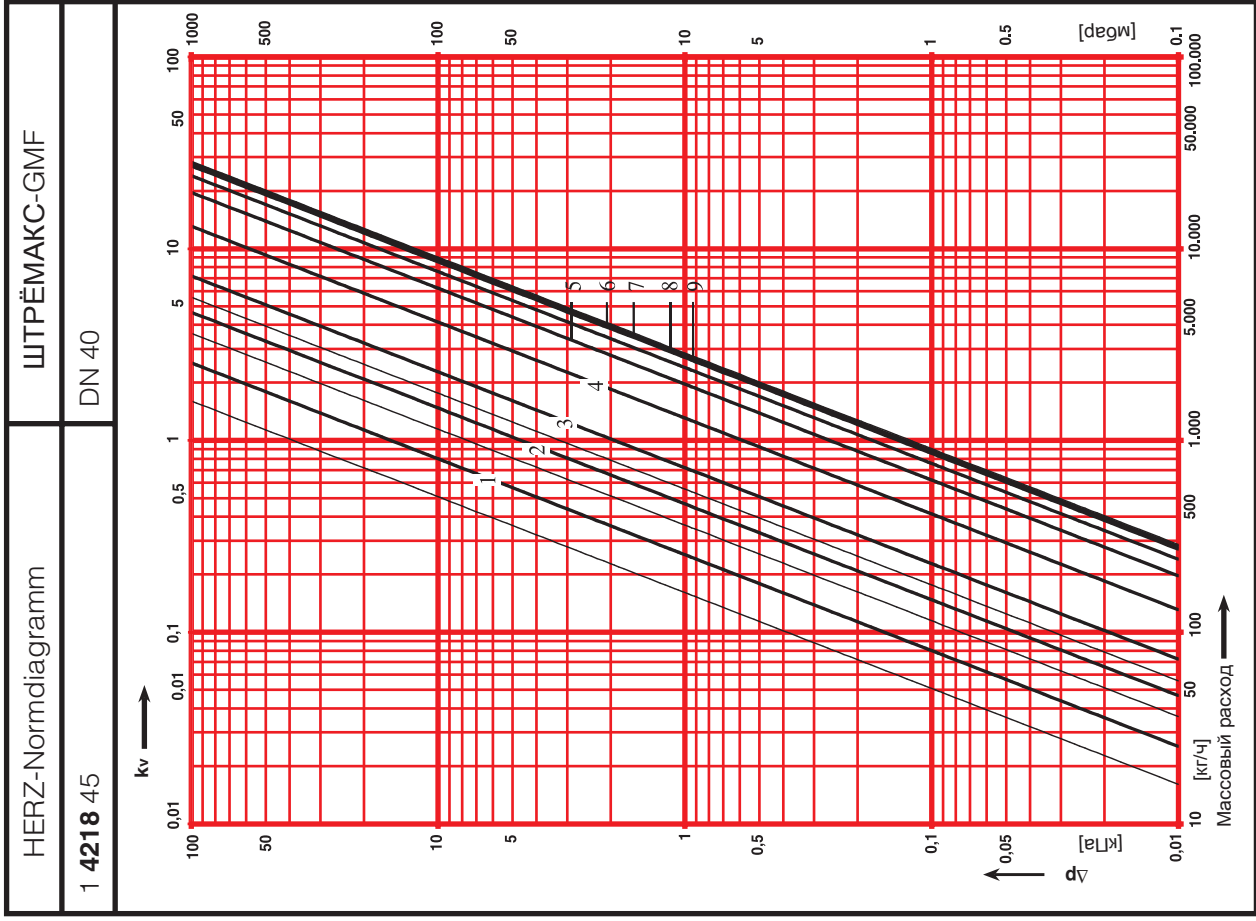



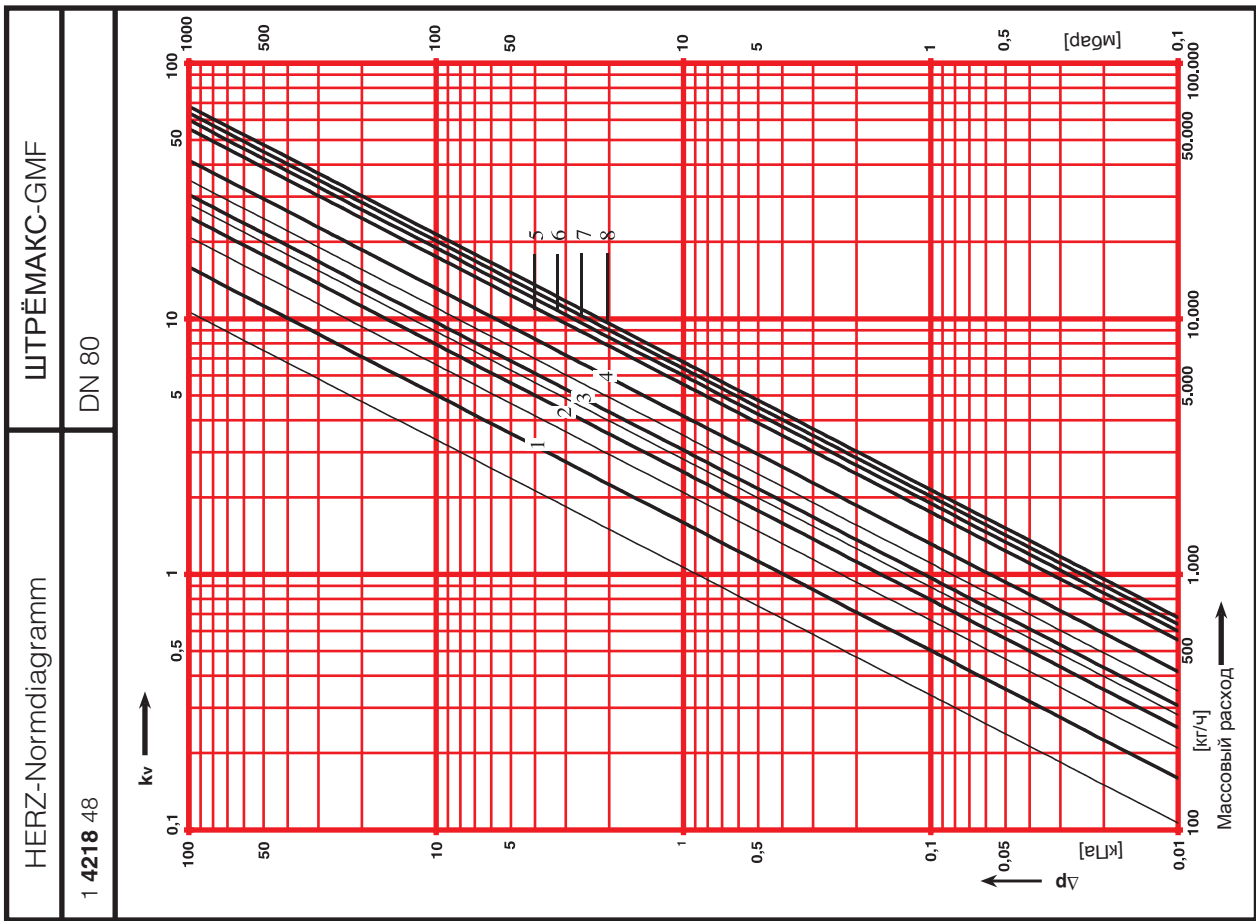
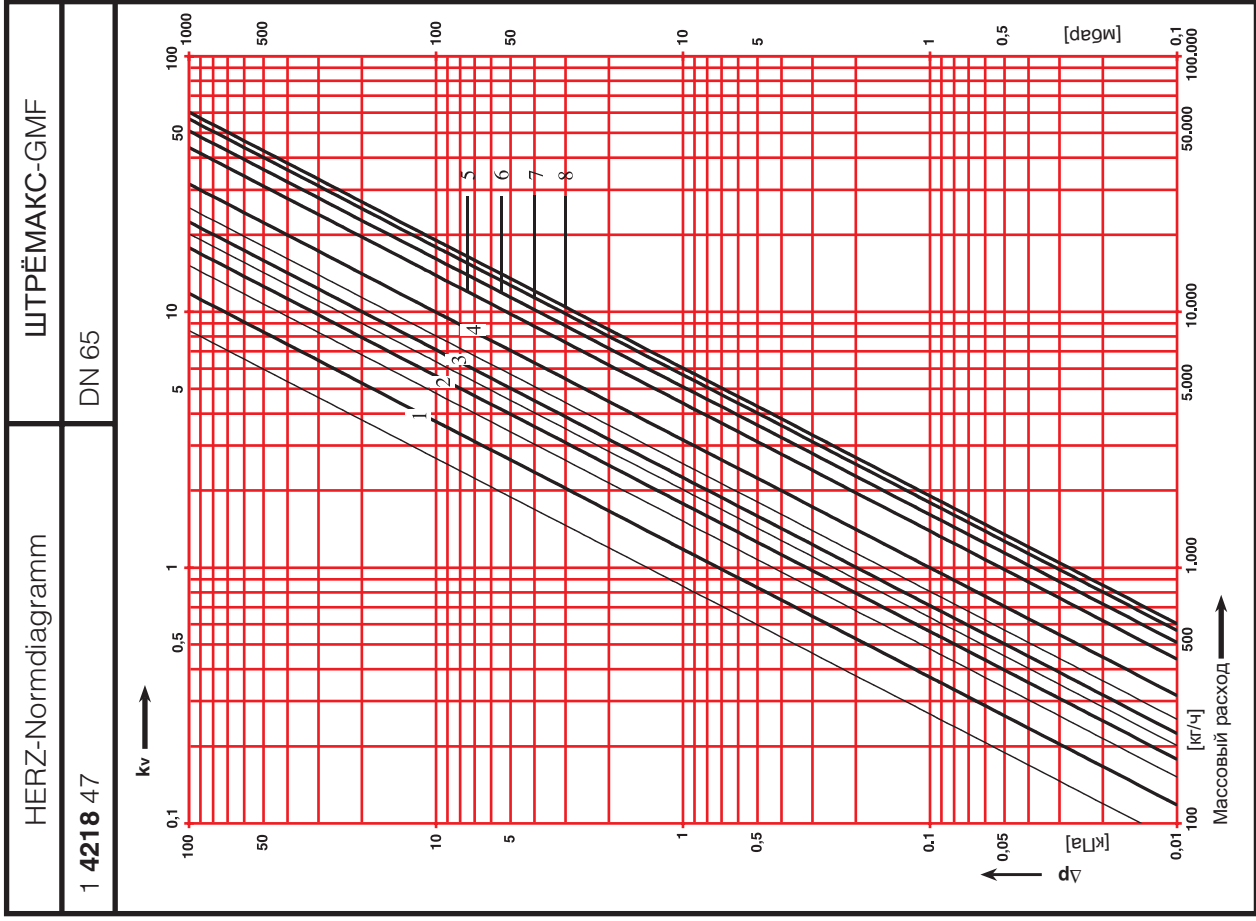

ГЕРЦ-Диаграмма для подбора

ШТРЁМАКС 4218 GMF

Art. Nr. 1 4218 49

DN 100

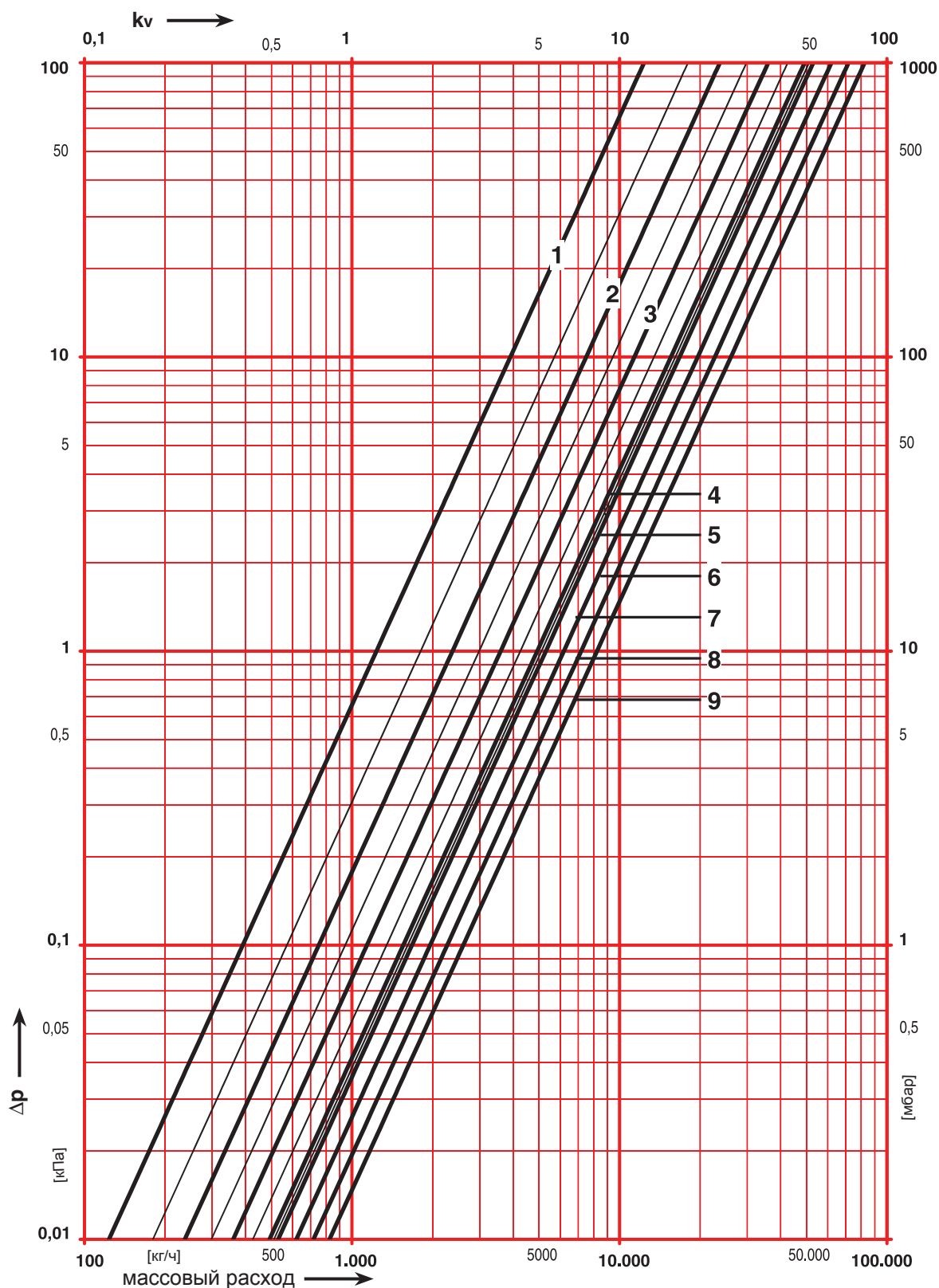

# ГЕРЦ-Диаграмма для подбора

ШТРЕМАКС 4218 GMF

Art. Nr. 1 **4218** 50

DN 125

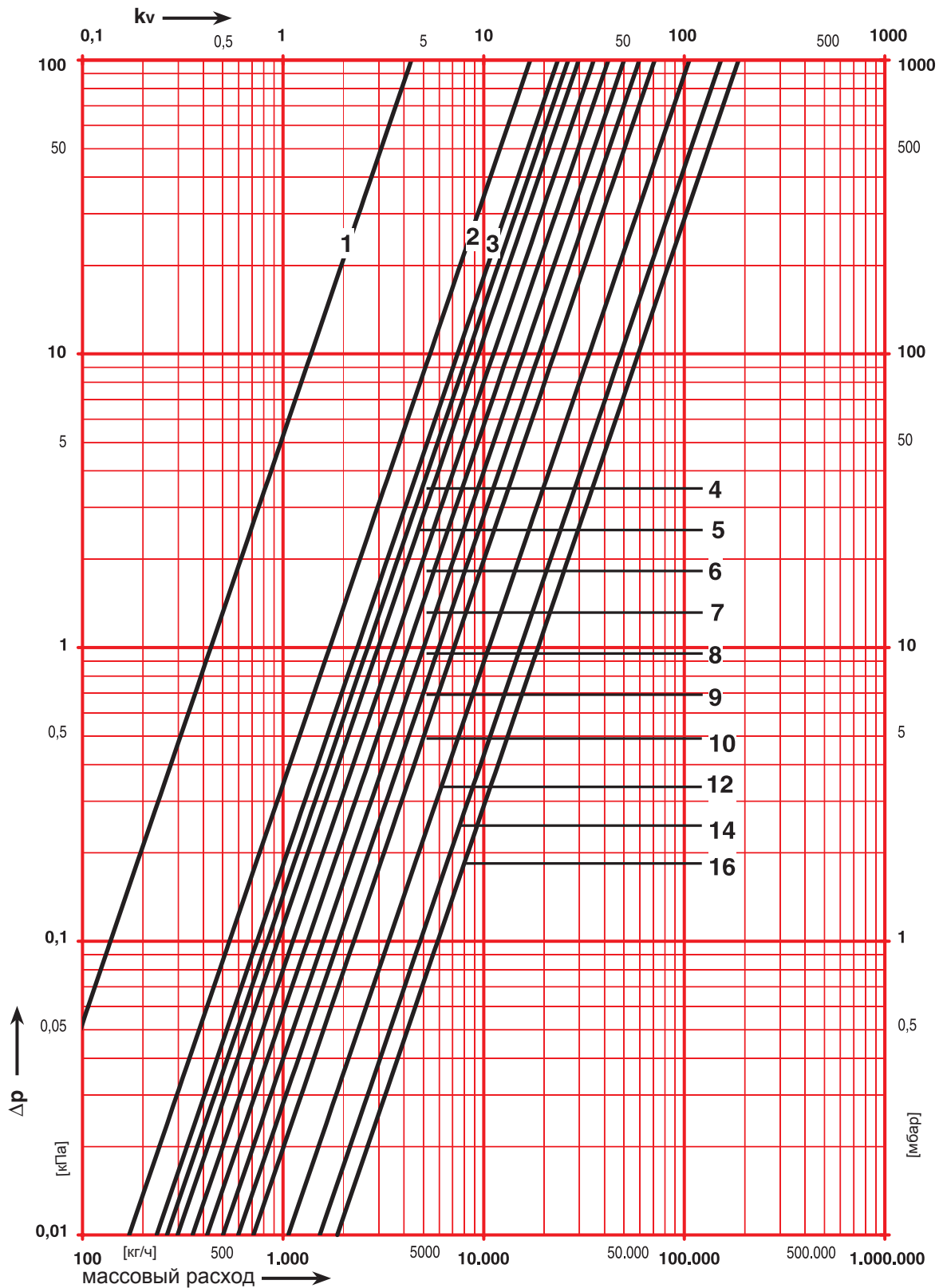

ГЕРЦ-Диаграмма для подбора

ШТРЕМАКС 4218 GMF

Art. Nr. 1 **4218** 51

DN 150

