

**ИНСТРУКЦИЯ  
ПО ЭКСПЛУАТАЦИИ**

**Haier**  
Inspired Living

**Электрический водонагреватель**

**ES30V-A2**

**ES50V-A2**

**ES80V-A2**

**ES100V-A2**

**ES50V-A3 HS**

**ES80V-A3 HS**

**ES100V-A3 HS**

**ES50V-Color(S)**

**ES80V-Color(S)**

**ES30V-A3**

**ES50V-A3**

**ES80V-A3**

**ES100V-A3**

**ES50V-A5**

**ES80V-A5**

**ES100V-A5**

## **Уважаемый покупатель!**

Поздравляем вас с удачной покупкой!

Корпорация HAIER выражает вам огромную признательность за ваш выбор и гарантирует высокое качество, безупречное функционирование приобретенного вами изделия при соблюдении правил эксплуатации.

Убедительно просим вас, во избежание недоразумений, внимательно изучить данную инструкцию по эксплуатации до того, как начнете эксплуатировать изделие.

Позаботьтесь о сохранности настоящей Инструкции в течении всего периода эксплуатации и передайте ее вместе с прибором, если водонагреватель перейдет к другому владельцу.



# Содержание:

1. Условия гарантийного обслуживания и информация для владельца изделия .....	2
2. Инструкции по технике безопасности .....	3-5
3. Упаковка и утилизация изделия .....	6
4. Инструкция по установке .....	7-10
5. Режимы работы (для моделей A2 /A3/A3 HS /Color(S)).....	11-12
6. Режимы работы (для моделей A5).....	13
7. Очистка и техническое обслуживание .....	14-15
8. Внешний вид водонагревателя .....	16
9. Технические характеристики .....	17
10. Часто задаваемые вопросы .....	18
11. Гарантийное и послегарантийное сервисное обслуживание.....	19
12. Упаковочный лист .....	20
13. Карта технического обслуживания .....	21

# Условия гарантийного обслуживания и информация для владельца изделия

---

Вся продукция, предназначенная Хайер Групп Ко. Лтд. для продажи на территории РФ, изготовлена с учетом условий эксплуатации в РФ, прошла соответствующую сертификацию на соответствие ГОСТу. Чтобы убедиться в этом, просим вас проверить наличие на изделии официального знака соответствия Ростест, подтверждающего сертификацию данного изделия в Системе сертификации ГОСТ Р.

Во избежание недоразумений, убедительно просим вас при покупке внимательно изучить данную инструкцию по эксплуатации, условия гарантийных обязательств и проверить правильность заполнения гарантийного талона. При этом серийный номер и наименование модели приобретенного вами изделия должны быть идентичны записи в гарантийном талоне. Не допускается внесение каких либо изменений, исправлений. В случае неправильного или неполного заполнения гарантийного талона немедленно обратитесь в торгующую организацию.

Изготовитель устанавливает и обеспечивает бесплатные для потребителя гарантийные обязательства на водонагреватель в течении 12 месяцев со дня передачи товара потребителю, на бак водонагревателя в течении 84 месяцев со дня передачи товара потребителю.

Более подробная информация условий гарантийного обслуживания, контактные телефоны и адреса авторизованных сервисных центров изложены в гарантийном талоне, заполняемом при покупке изделия в магазине.

Электрические водонагреватели соответствуют требованиям нормативных документов:

ГОСТ Р 52161.2.21-2006, ГОСТ Р 51318.14.1-2006 (раздел 4),  
ГОСТ Р 51317.3.3-2208

ГОСТ Р 51318.14.2-2006 (разделы 5, 7), ГОСТ Р 51317.3.2-2006 (разделы 6, 7)

В соответствии с постановлением Правительства РФ №720 от 16.06.97 Хайер Групп Ко. Лтд. устанавливает официальный срок службы на изделия бытовой техники, предназначенные для использования в быту — 7 лет с даты производства изделия. Учитывая высокое качество, надежность и степень безопасности продукции, фактический срок эксплуатации может значительно превышать официальный.

По окончании срока службы изделия обратитесь в Авторизованный сервисный центр для проведения профилактических работ и получения рекомендаций по дальнейшей эксплуатации изделия.

# Инструкции по технике безопасности

## Объяснение символов



Запрещается!

Обозначает запрещенное действие.



Предупреждение!

Обозначает обязательное действие.



Внимание!

Обозначает действие, на которое следует обратить внимание.

## Предупреждение!

### (Несоблюдение нижеследующих пунктов может привести к несчастному случаю!)



В том случае, если электроводонагреватель имеет аномальный резкий запах гари, немедленно отключите электропитание и свяжитесь с авторизованным сервисным центром.

Данный индикатор является специальным логотипом Компании Хайер. Внутри водонагревателя используются патентная методика Компании, которая обеспечит Вашу безопасность при использовании прибора и всегда будет контролировать исправность и надежность электрического заземления в водонагревателе. В случае, если индикатор засветился, это означает, что электрическое заземление отсутствует и необходимо немедленно прекратить использование электроводонагревателя, а также отключить его от электросети. В тоже время нельзя прикасаться к поверхности каких-либо других электрических приборов. Незамедлительно свяжитесь с представителем Авторизованной сервисной организации и пригласите специалиста для проверки электрической сети. Убедитесь, что в результате проверки логотип больше не светится.



Предупреждение!

Необходимо обеспечить подключение изделия к независимой линии электропитания 220V~240V~50Hz.

# Инструкции по технике безопасности

---



Необходимо  
обеспечить  
заземление

Для обеспечения полной безопасности, включение электроводонагревателя в электрическую сеть должно осуществляться через отдельную розетку с защитным заземлением (запрещается использовать розетки с многофункциональными разъемами). Электрическая розетка должна соответствовать государственным стандартам РФ. В случае отсутствия надежного заземления строго запрещается использовать водонагреватель. Необходимо измерить электрощупом, правильно ли подсоединены линия под напряжением и нулевая линия.



Предупреждение!

Запрещается использовать поврежденный электрошнур и розетку для электропитания. Своевременно очищайте от пыли и грязи штепселя и розетки электропитания.

Необходимо проверить электросчетчик. Соответствует ли диаметр электропровода нормативному току водонагревателя. Если необходимо, воспользуйтесь услугами квалифицированного электрика.



Запрещается!

Не прикасайтесь к штепселю мокрыми руками. Избегайте попадания воды на поверхность электроводонагревателя, сетевой вилки и розетки. Для защиты от поражения электрическим током в случае случайного попадания жидкости на поверхность вышеперечисленных приборов, обязательно воспользуйтесь услугами квалифицированного специалиста, назначенного Производителем для проверки всех приборов. Возобновляйте использование только после положительного результата проверки приборов специалистом.



Предупреждение!

Необходимо установить электроводонагреватель на твердой и ровной поверхности стены.

Категорически запрещено устанавливать электроводонагреватель (ЭВН) на полу. Категорически запрещено устанавливать ЭВН в местах, где скапливается вода и где невозможно полностью осушить поверхность.



Запрещается!

Строго воспрещается хранить легковоспламеняющиеся и взрывоопасные материалы рядом с ЭВН. Во время установки или сервисного ремонта ЭВН строго запрещается подключать аппарат к электропитанию.

Только квалифицированные специалисты могут осуществлять операции по ремонту, техническому обслуживанию, разборке и сборке ЭВН.

# Инструкция по технике безопасности

## Внимание!

(Здесь приведены примеры некорректной эксплуатации, способные причинить вред здоровью человека и ущерб имуществу!)



Запрещается!

Строго запрещается устанавливать ЭВН в местах с возможной отрицательной температурой окружающего воздуха. Замерзание может стать причиной повреждения водяного бака и трубопровода.

Строго запрещается устанавливать ЭВН в местах, подвергающихся сильному холоду. Обледенение бака и трубопровода ЭВН может вызвать трещины на его поверхности, что в свою очередь приведет к утечке воды.



Предупреждение!

В морозную погоду необходимо принять предупредительные меры по предотвращению обледенения и нанесения ущерба ЭВН. В случае повреждения электрического кабеля (шнура), во избежание возникновения опасных ситуаций, необходимо связаться с Производителем ЭВН, Авторизованным сервисным центром или квалифицированным специалистом для осуществления замены кабеля.



Внимание!

Внимание! Примите меры предосторожности во избежание ожога горячей водой! Избегайте прикосновения к клапану и трубопроводу горячей воды. Обязательно перед использованием ЭВН убедитесь, что температура воды подходит для принятия душа или ванны.



Запрещается!

Не используйте горячую воду ЭВН непосредственно в качестве питьевой воды, или в аналогичных целях.



Предупреждение!

Строго необходимо присутствие взрослых при приеме ванны или душа несовершеннолетними.



Внимание!

В случае долгосрочной приостановки использования ЭВН, необходимо отключить ЭВН от электропитания, а также в соответствии с Разделом инструкции по очистке и уходу, слить всю воду, оставшуюся в водонакопителе.

# Упаковка и утилизация изделия

---

## Упаковка

Утилизируя упаковку, не забывайте об охране окружающей среды.

## Утилизация изделия

Если ваш электроводонагреватель больше нельзя использовать, и вы хотите его выбросить, то для того, чтобы не наносить вред окружающей среде водонагреватель нужно



правильно утилизировать. Обратитесь в местные коммунальные службы для дополнительной информации. Если водонагреватель предназначен для утилизации, то отрежьте шнур электропитания как можно ближе к корпусу, чтобы электроводонагреватель нельзя было больше использовать. Электроводонагреватель спроектирован и сделан таким образом, что его утилизация не доставит вам хлопот.

Этот символ на изделии или упаковке обозначает, что данное изделие не должно утилизироваться с бытовыми отходами. Изделие следует отнести в точку сбора или утилизации электрического или электронного оборудования. Убедившись, что изделие будет утилизировано должным образом, вы можете предотвратить возможное негативное воздействие на окружающую среду и здоровье людей, которое может быть вызвано неправильной утилизацией.

Дополнительную информацию об утилизации данного изделия можно получить, связавшись с офисом компании в вашем городе, коммунальной службой, занимающейся удалением отходов, или магазином, в котором было приобретено изделие.

# Инструкция по установке

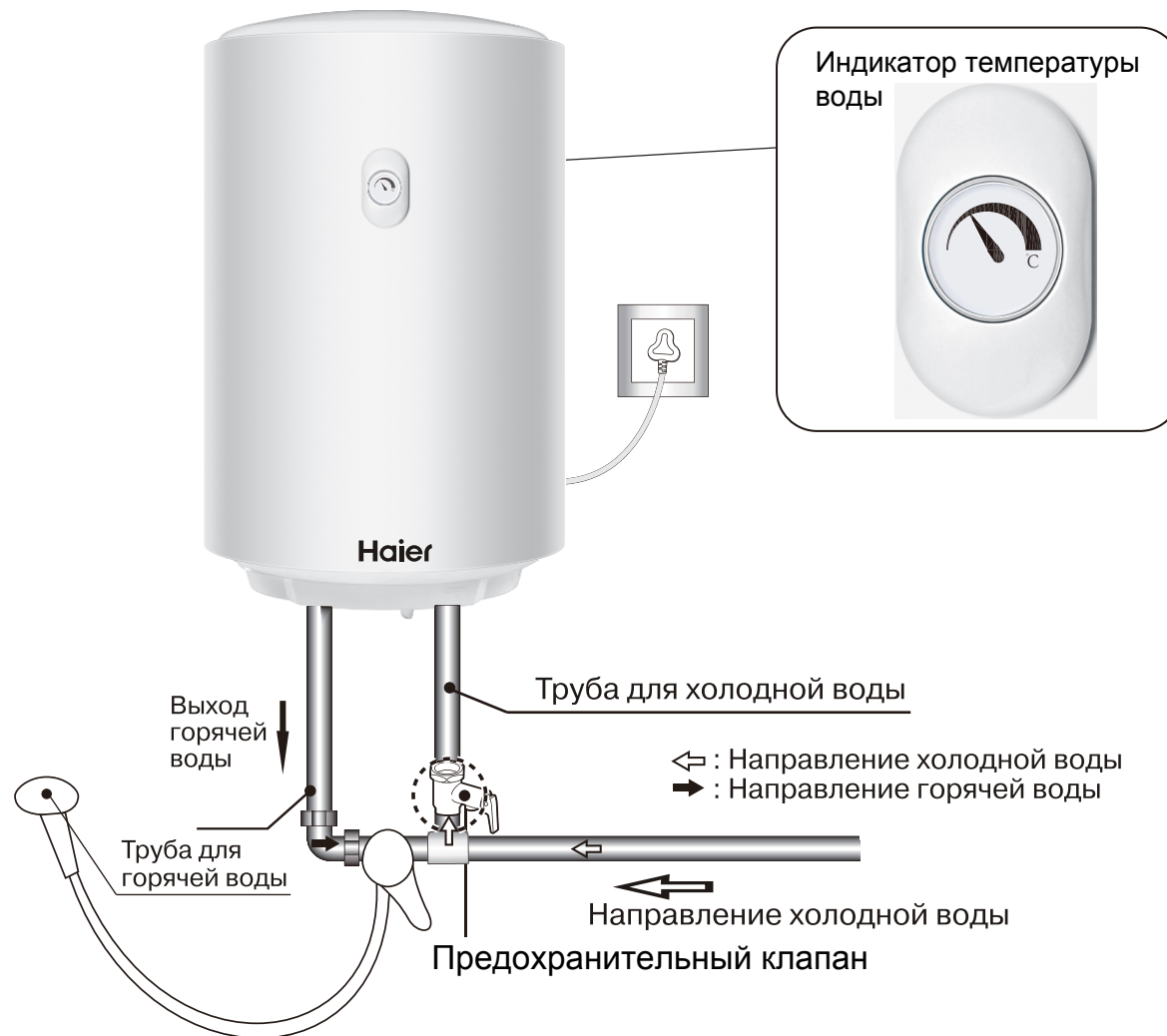

Примечание: В качестве примера ES50V-A3

# Инструкция по установке

## Установка предохранительного клапана

В соответствии с направлением стрелки на корпусе предохранительного клапана (стрелка указывает на водонагреватель), установите предохранительный клапан с номинальным давлением 0.80 МПа (резьбовая часть G1/2), который устанавливается на трубе, проводящей воду к ЭВН. Выпускное отверстие должно быть направлено вниз и оставаться открытым для доступа воздуха. При поступлении электричества в ЭВН и нагревании воды, вода в водонакопителе расширяется. Чтобы понизить давление в водонакопителе, небольшое количество воды может вытекает через выпускное отверстие предохранительного клапана при нагреве. Это является нормальным явлением.

Во избежание разбрызгивания, стекающей из выпускного отверстия клапана, воды рекомендуем Вам дополнительно установить водоотвод предохранительного клапана.

Закрепите трубку на выпускном отверстии предохранительного клапана.

Подключенная система слива воды предохранительного клапана должна обеспечивать беспрепятственный слив воды. Закрепите трубку в наклонном положении без перегибов. Убедитесь, что нижнее отверстие трубки свободно и нет никаких препятствий для свободного слива воды.



Выпускное отверстие предохранительного клапана



# Инструкция по установке

---

## Монтаж водонагревателя

Монтаж водонагревателя должен быть произведен представителем сервисной компании. Данный водонагреватель предназначен для настенного монтажа. Крепите водонагреватель к стене, которая обладает достаточной прочностью.

Если стена непрочная, ее следует предварительно укрепить. Далее необходимо определить место монтажа водонагревателя, согласно установочным размерам, указанным в таблице с техническими характеристиками.

Определите монтажное положение водонагревателя. Воспользовавшись параметрами, указанными в форме технических данных, просверлите два отверстия диаметром 12 мм и глубиной 95 мм с помощью ударной дрели. Вставьте раздвижные крюки в отверстия и убедитесь, что они надежно зафиксированы. Поднимите водонагреватель и навесьте его на настенное крепление на раздвижные крюки.

Прислоните водонагреватель к стене и двигайте его вниз, пока верхний кронштейн не зацепится за крюки анкерных болтов, а отверстия нижнего кронштейна водонагревателя не будут совмещены с нижними анкерными болтами. Нажмите на водонагреватель сверху вниз и убедитесь, что он надежно закреплен. Установите шайбы и гайки на нижние анкерные болты. Затяните гайки с помощью гаечного ключа и проверьте надежность крепления водонагревателя.

Установите предохранительный клапан согласно инструкции по установке предохранительного клапана.

Чтобы уменьшить потери тепла установите водонагреватель как можно ближе к месту использования горячей воды. Для проведения технического обслуживания оставьте вокруг нагревателя свободное пространство, достаточное для выполнения работ.

Уделяйте особое внимание уплотнению резьбовых соединений труб, во избежание утечки воды.

# Инструкция по установке

---

## Внимание!

Для дальнейшего обслуживания и возможного ремонта водонагревателя, необходимо оставить определенное пространство (сверху и снизу должно быть не менее 250 mm спереди и сбоку должно быть не менее 700 mm).

Если водонагреватель установлен внутри закрытого короба, то уровне нижней части водонагревателя, в коробе, должен быть смонтирован технологический люк, обеспечивающий, достаточный для проведения обслуживания и ремонта, доступ к нижней части водонакопителя.

Необходимо обеспечить чтобы давление воды в водопроводе находилось в пределах не менее 0.05 МПа и не более 0.80 МПа. Устанавливайте электроводонагреватель в помещении с температурой окружающей среды выше 0°C.

Если водонагреватель находится далеко от места использования горячей воды (дальше 8 метров), рекомендуем дополнительно изолировать горячий водопровод, чтобы избежать потери тепла.

Стена, на которой установлен водонагреватель, должна быть прочной и надежной. Она должна выдерживать четырехкратный вес водонагревателя с водой.

Если это не несущая стена или стена из пустотелых кирпичей, то необходимо принять соответствующие защитные меры. Установить дополнительно стойку, использовать винты сквозь стену и стяжки.

Необходимо выбрать место для электроводонагревателя таким образом, чтобы в дальнейшем было бы удобно использовать водонагреватель и где будет достаточно места для выполнения профилактического обслуживания и ремонта.

Не устанавливайте под водонагревателем предметы, которые могут быть повреждены в результате утечки воды.

Не устанавливайте водонагреватель над унитазом, ванной, умывальником или над дверной коробкой, чтобы у пользователя не возникло чувство гнета и опасности.

Чтобы прибор нормально работал - необходимо сделать подключение электропитания для водонагревателя в сухом месте, (лучше установить влагозащитный короб.)

Не допускается неправильно соединить трубы для входа и выхода воды. Строго соблюдайте указания по монтажу трубопроводов и предохранительного клапана.

Выпускное отверстие предохранительного клапана должно быть направлено вниз и оставаться открытым для доступа воздуха.

**Строго запрещается блокировать предохранительный клапан.**

**Строго запрещается использование водонагревателя без предохранительного клапана.**

## Режимы работы (для моделей (A2/A3/A3 HS/Color)

---

Никогда не включайте электропитание до полного заполнения резервуара, чтобы избежать перегрева нагревательного элемента и тем самым продлить срок службы водонагревателя.

Откройте кран горячей воды на выходе водонагревателя, а затем откройте запорный вентиль холодной воды, соединенный с водонагревателем, чтобы залить воду. Когда из выпускного патрубка горячей воды польется вода, закройте кран горячей воды и включите электропитание.

**В случае обнаружения неисправности:**

Отключите водонагреватель от электросети. Отключите подачу холодной воды. При появлении утечки воды из водонагревателя, слейте из него воду, если это возможно сделать без демонтажа системы подвода воды.

**Не пытайтесь ремонтировать или демонтировать водонагреватель самостоятельно.**

### Метод использования

Для регулировки температурного режима водонагревателя воспользуйтесь ручкой расположенной в нижней части ЭВН. Поворачивая ручку вы можете установить необходимую температуру, максимальному нагреву соответствует значение температуры 75 °С.

Поворачивайте ручку по часовой стрелке для увеличения температуры воды. При достижении подходящей температуры воды, остановите ручку на выбранном значении. Горящая индикаторная лампа нагрева воды показывает, что происходит нагрев воды.

Поворачивайте ручку против часовой стрелки для снижения температуры. Выключенная индикаторная лампа нагрева воды показывает, что процесс нагревания воды завершился и водонагреватель перешел в режим поддержания заданной температуры.

Для отключения водонагревателя продолжайте поворачивать ручку против часовой стрелки до полного отключения электричества.

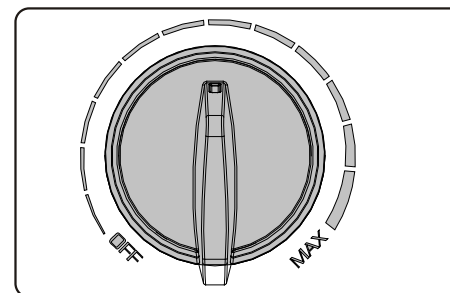

## Режимы работы (для моделей A2/A3/A3 HS/ Color)

Индикатор температуры воды показывает реальную температуру воды в водонагревателе.



A3/A3 HS/Color/A5 Серии

Когда температура воды достигает заданного значения, то автоматически отключается электропитание. Когда температура воды снижается до определенной температуры, то автоматически включается электропитание и продолжается нагрев.

Периодически проверяйте состояние предохранительного клапана.

Непрерывная утечка воды из выпускного отверстия предохранительного клапана в течение длительного времени, указывает на то, что давление проточной воды выше предельно допустимого давления водонагревателя. Сообщите об этом специалистам Сервисной компании.

Если разница между давлением внутри бака и давлением в магистрали подачи воды достигает 1 бара, клапан открывается в обрат-

ном направлении, и происходит отток воды из бака водонагревателя в магистраль подачи воды. Это нормально, клапан исправен и в замене не нуждается.

Минимальное давление воды, при котором клапан начинает пропускать воду в бак, должно быть не меньше 0.5 бара.

### Внимание!

1. Для того, чтобы избежать повреждения или поломки ЭВН, не включайте электропитание до того, как ЭВН будет полностью наполнен водой.
2. Для предотвращения ожогов, необходимо проверять температуру воды перед ее использованием.
3. В случае, если расход горячей воды небольшой, установите температуру ЭВН как можно ниже. Это позволит снизить теплопотери и уменьшить негативный эффект от температурной коррозии и накипи, что позволит увеличить срок службы ЭВН.
4. Пожалуйста, не помещайте легковоспламеняющиеся жидкости, такие как бензин рядом с ЭВН. В противном случае велика вероятность возникновения пожароопасных ситуаций.

# Режимы работы (для моделей A5)

Данные модели отличаются наличием информационного дисплея.

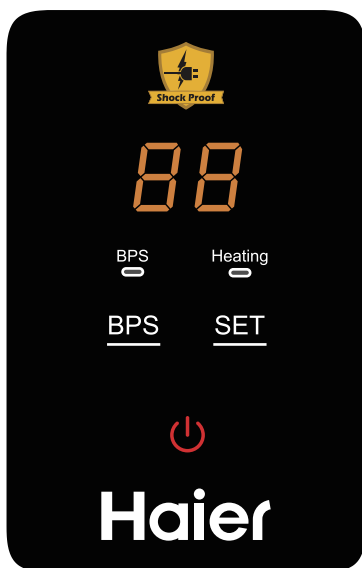

Описание клавиш

BPS: Вход/выход функции BPS

SET: Изменение устанавливаемой температуры

⏻: ВКЛ/ВЫКЛ

Описание индикаций

88: Индикация, отображающая устанавливаемую и фактическую температуры

— Heating: Световой индикатор статуса нагрева

— BPS: Индикация BPS

После окончания монтажа, так как вода во внутренней полости отсутствует, перед первым использованием, сначала нужно открыть краны подачи воды и отвода воды, установить кран отвода воды в максимальное положение отвода горячей воды, дождаться, пока вода из отверстия отвода горячей воды пойдет непрерывной струей (что показывает, что в этот момент сосуд наполнен водой полностью), закрыть кран отвода воды. Проверить все разъемы на предмет отсутствия из них утечек воды, после чего подсоединить подачу электроэнергии.

## ВКЛ

Вставить разъем электропитания, устройство перейдет в режим ожидания или в тот рабочий режим, который был установлен на нем перед предыдущим отключением.

Нажать кнопку ⏻ для включения/выключения устройства

## Установка температуры

1. Нажать кнопку «SET», цифровой индикатор 88 начнет мигать, можно задать требуемую устанавливаемую температуру.
2. Непрерывно нажимая кнопку «SET», температуру можно установить циклическим переключением показателя в диапазоне 35–75–35 °C, с шагом 5 °C, установить требуемую температуру нагрева. При нажатии кнопки «OK» в любой момент, или при отсутствии любых операций в течение 6 секунд, система подтвердит заданную величину.
3. Свечение светового индикатора Heating красным цветом показывает, что водонагреватель находится в режиме нагрева воды. Свечение светового индикатора Heating зеленым цветом показывает, что водонагреватель находится в режиме удержания температуры воды.

\* Водонагреватель имеет функцию автоматического термостатического контроля, при подогреве до заданной температуры воды, он автоматически переходит в режим удержания температуры. В режиме удержания температуры, при снижении фактической температуры воды до уровня на 5 °C ниже (при устанавливаемой температуре воды менее 55 °C) или на 10 °C (при устанавливаемой температуре воды равной или выше 55 °C) ниже устанавливаемой температуры воды, устройство автоматически перезапустит нагрев, удержание температуры будет автоматически включено после достижения заданной температуры, дальнейшим повторением такого цикла.

## Функция BPS

1. Нажать кнопку «BPS», перейти в режим BPS, загорится световой индикатор BPS, данный режим имеет функцию бактериостатического действия
2. В данном режиме, при нажатии на кнопку «SET», он начнет мигать, три раза отображая устанавливаемую текущую температуру (не регулируется)

## ВЫКЛЮЧЕНИЕ

После окончания принятия душа, нажать кнопку ⏻ для выключения устройства.

# Очистка и техническое обслуживание

---

## Предупреждение!

**Ремонт и обслуживание данного водонагревателя должно выполняться только квалифицированными специалистами.**

**Неквалифицированное вмешательство может стать причиной несчастного случая или ущерба имуществу.**

## Очистка наружной поверхности водонагревателя.

Перед очисткой водонагревателя необходимо отключить электропитание.

Протирайте поверхность водонагревателя влажной тряпкой с использованием нейтральных моющих средств.

Не использовать бензин или другие растворители. По окончании очистки вытрите поверхность водонагревателя насухо.

## Внимание:

Не использовать очищающее средство, которое содержит абразивный материал (например: зубная паста), кислотное сырье, химический раствор (например: алкоголь) или политуру, для удаления загрязнения.

## Техническое обслуживание

Чтобы обеспечить высокоэффективную работу водонагревателя необходимо регулярно производить его техническое обслуживание (рекомендовано один раз в два года). В зависимости от качества используемой воды и регулярности использования

водонагревателя необходимо не менее одного раза в два года производить замену магниевого анода. Магниевый анод очищает воду от примесей и продлевает срок службы водонагревателя. Для проведения технического обслуживания свяжитесь с Авторизованным Сервисным центром.

**Внимание:** после проведения технического обслуживания в разделе «Карта Технического обслуживания» настоящей Инструкции по эксплуатации должна быть сделана соответствующая запись сотрудника Авторизованного Сервисного центра.

## Проверка

В процессе использования водонагревателя необходимо не менее одного раза месяц проверять предохранительный клапан. Метод: нажать маленький рычаг предохранительного клапана на стороне водоподающей трубы. (Будьте осторожными, чтобы не поранить руки.)

Если вода вытекает, то предохранительный клапан нормально работает. Если вода не вытекает, то необходимо связаться с Авторизованным сервисным центром.

Если возникнет необходимость замены предохранительного клапана, то применяйте клапан с аналогичными параметрами и размерами.

Регулярно приглашайте специалистов сервисного центра для проведения обслуживания вашего водонагревателя. Своевременно очищайте накипь с поверхности водонагревателя.

# Очистка и техническое обслуживание

---

## Если водонагреватель длительное время не используется

Если водонагреватель не будет использоваться длительное время, то необходимо выполнить следующее:

1. Закрыть кран на входной трубе водонагревателя.
2. Закрепить конец водоотвода на выпускном отверстии предохранительного клапана. Нажать рычаг предохранительного клапана.
3. Максимально открыть кран для горячей воды водонагревателя. (Обратите внимание на то, чтобы не обжечься горячей водой.)  
Слить воду из бака водонагревателя.

При вторичном использовании во избежание повреждения водонагревателя рекомендуем, перед включением электропитания, сначала открыть кран для горячей воды, выпустить, возможно, существующий воздух из труб. Вблизи открытого клапана запрещается курить, недопустимо наличие открытого пламени.

Одновременно с этим, необходимо внимательно проверить, находятся ли части водонагревателя в хорошем состоянии.

Убедившись, что водяной бак полностью заполнен водой и в местах соединения труб отсутствует утечка — можно подключить водонагреватель к электропитанию.



# Внешний вид водонагревателя

## Внешний вид водонагревателя и шаблон монтажных отверстий (для установки на стене)



**Внешний вид и схема электрической цепи водонагревателя могут быть изменены без предупреждения, без ухудшения потребительских свойств изделия.**



# Технические характеристики

Тип	Емкость (L)	Номинальное электропитание	Номинальная мощность (W)	Номинальное давление (MPa)	Номинальная температура (°C)	Уровень водонепроницаемости	Вес нетто (kg)	a1 (mm)	b1 (mm)	c1 (mm)	d1 (mm)	e1 (mm)	f1 (mm)
ES30V-A2	30	220V~240V~50Hz	1500	0.80	75	IPX4	12	390	400	460	100	200	157
ES30V-A3			1500										
ES50V-A2	50	220V~240V~50Hz	1500	0.80	75	IPX4	17	390	400	640	100	200	198
ES50V-A3			1500										
ES50V-A3 HS			2500										
ES50V-Color(S)			1500										
ES50V-A5			1500										
ES80V-A2	80	220V~240V~50Hz	1500	0.80	75	IPX4	24	390	400	960	100	200	508
ES80V-A3			1500										
ES80V-A3 HS			2500										
ES80V-Color(S)			1500										
ES80V-A5			1500										
ES100V-A2	100	220V~240V~50Hz	1500	0.80	75	IPX4	30	390	400	1176	100	200	568
ES100V-A3			1500										
ES100V-A3 HS			2500										
ES100V-A5			1500										

## Примечание:

1. Предел допустимого отклонения вышеуказанных параметров (размеров и веса):  $\pm 10\%$ .
2. Термометр не является прецизионным прибором для индикации температуры. На шкале указаны три зоны от светлой до темной, обозначены синим, оранжевым и красным цветом, которые обозначают низкую, среднюю и высокую температуру воды внутри ЭВН.
3. Расположение установочных шаблонов a1; b1; c1; d1; e1; f1 указаны на рисунке стр. 16.

# Часто задаваемые вопросы

Описание проблемы	Возможные причины	Метод решения
Нет воды	Система водоснабжения отключена или очень низкий напор воды в системе.	Проверка
	Заблокирована ли подача воды и/или закрыт кран подачи горячей воды.	Проверить и очистить.
Индикатор нагрева горячей воды включен, но выходит только холодная вода.	Возможно выход для подачи горячей воды закрыт.	Проверить, чтобы выход для подачи горячей воды открыт.
	Установлен очень большой расход воды.	Дождитесь, когда вода нагреется до установленной ранее температуры, а затем отрегулируйте смешение потоков горячей и холодной воды с помощью смесительного клапана.
	Прошло недостаточно времени для нагрева воды до заданной температуры.	Продолжайте нагревать воду.
	Неисправность системы нагрева воды.	Свяжитесь с Авторизованным Сервисным центром компании Хайер.
Индикатор нагрева горячей воды не включается, выходит только холодная вода.	Не подключено электропитание.	Проверьте, что ЭВН подключен к электропитанию.
	Неисправность системы нагрева воды.	Свяжитесь с Авторизованным Сервисным центром компании Хайер.
Индикатор нагрева работает постоянно.	Возможно, что вода не достигла заданной температуры.	Продолжайте нагревать воду.
	Неисправность системы нагрева воды.	Свяжитесь с Авторизованным Сервисным центром компании Хайер.
Вода выходит то сильным, то слабым потоком. Вода выходит то горячая, то холодная.	Возможно проблема в стабильности давления водопроводной воды.	Необходимо отрегулировать поток воды с помощью смесительного клапана или перезапустить ЭВН после регулировки напора воды.
Недостаточный нагрев воды.	Возможно было установлено слишком низкое текущее значение температуры.	Отрегулируйте значение температуры согласно методу настройки температуры, изложенному в "Инструкции по использованию ЭВН".
	Возможно напор воды слишком сильный.	Отрегулируйте поток воды с помощью смесительного клапана
Отображен значок E2	① Внутренний резервуар заполнен водой?	Выключите питание, заполните внутренний резервуар водой, затем снова включите питание
	② Нет ли повреждений системы?	Если подтвердится, что проблема выходит за рамки вопроса ①, пожалуйста, свяжитесь с нашим отделом обслуживания.
Отображен значок E3	① Температура в помещении ниже -20 °C или выше?	Выключите питание. Когда температура окружающей среды будет выше -19 °C, включите питание снова.
	② Датчик поврежден или нет?	Если подтвердится, что проблема выходит за рамки вопроса ①, пожалуйста, свяжитесь с нашим отделом обслуживания.

# Гарантийное и послегарантийное сервисное обслуживание

---

По всем вопросам сервисного обслуживания или приобретения дополнительных принадлежностей просим обращаться к Вашему продавцу, у которых Вы приобрели это изделие, или в один из авторизованных сервисных центров HAIER.

Во избежание лишних неудобств мы предлагаем Вам до начала использования изделия внимательно ознакомиться с Инструкцией по эксплуатации.

Удовлетворение требований потребителя по окончании га-

рантийного срока производится в соответствии с действующим законодательством.

# Упаковочный лист

---

1. Электроводонагреватель (ЭВН) .....	1
2. Предохранительный клапан .....	1
3. L-образный анкерный болт .....	2
4. Инструкция по эксплуатации .....	1
5. Гарантийный талон .....	1

# Карта технического обслуживания

---

Дата	Выполненные работы	Наименование АСЦ	Подпись сотрудника АСЦ	Подпись клиента

**Филиалы Изготовителя** (код филиала Изготовителя указан на Изделии):

- (A)** “Qingdao Economic and Technological Development District Haier Water Heater Co., Ltd.”  
Haier Industrial Park, Huangdao District, Qingdao,  
Shandong 266510, P. R. China
- (B)** Haier Overseas Electric Appliances Corp. Ltd  
Room S401,Haier Brand building,Haier Industry park Hi-tech Zone,  
Laoshan District Qingdao, China
- (C)** “Haier Appliances (India) Pvt. Ltd”  
B-3,Ranjangaon Growth Centre,MIDC Ranjangaon,Tal.:shirur,  
Dist.: Pune. PIN 412 209 (Maharashtra), India



**Изготовитель:**

«Haier Overseas Electric Appliances Corp. Ltd»  
Хайер Оверсиз Электрик Апплаенсиз Корп. Лтд

**Адрес:**

Room S401,Haier Brand building,Haier Industry park  
Hi-tech Zone,Laoshan District Qingdao, China  
Рум S401, Хайер бренд билдинг, Хайер индастри парк  
Хай-тек зон, Лаошан дистрикт, Циндао, Китай

**Импортер:**

ООО «ХАР»

**Адрес импортера:**

121099, г. Москва,  
Новинский бульвар, д.8, эт. 16, офис 1601

**ИНСТРУКЦИЯ  
ПО ЭКСПЛУАТАЦИИ**



**Электрический водонагреватель**

**FCD-JTLD80**

**FCD-JTLD100**

**FCD-JTLD120**

**FCD-JTLD150**

## **Уважаемый покупатель!**

Поздравляем вас с удачной покупкой!

Корпорация HAIER выражает вам огромную признательность за ваш выбор и гарантирует высокое качество, безупречное функционирование приобретенного вами изделия при соблюдении правил эксплуатации.

Убедительно просим вас, во избежание недоразумений, внимательно изучить данную инструкцию по эксплуатации до того, как начнете эксплуатировать изделие.

Позаботьтесь о сохранности настоящей Инструкции в течении всего периода эксплуатации и передайте ее вместе с прибором, если водонагреватель перейдет к другому владельцу.



# Содержание:

1. Условия гарантийного обслуживания .....	2
2. Инструкции по технике безопасности .....	3
3. Упаковка и утилизация изделия .....	6
4. Инструкция по установке .....	7
5. Режимы работы .....	11
6. Очистка и техническое обслуживание .....	13
7. Внешний вид водонагревателя .....	15
8. Технические характеристики .....	16
9. Часто задаваемые вопросы .....	17
10. Гарантийное и послегарантийное сервисное обслуживание .....	18
11. Упаковочный лист .....	19
12. Карта технического обслуживания .....	20

# Условия гарантийного обслуживания и информация для владельца изделия

---

Вся продукция, предназначенная Хайер Групп Ко. Лтд. для продажи на территории РФ, изготовлена с учетом условий эксплуатации в РФ, прошла соответствующую сертификацию на соответствие ГОСТу. Чтобы убедиться в этом, просим вас проверить наличие на изделии официального знака соответствия Ростест, подтверждающего сертификацию данного изделия в Системе сертификации ГОСТ Р.

Во избежание недоразумений, убедительно просим вас при покупке внимательно изучить данную инструкцию по эксплуатации, условия гарантийных обязательств и проверить правильность заполнения гарантийного талона. При этом серийный номер и наименование модели приобретенного вами изделия должны быть идентичны записи в гарантийном талоне. Не допускается внесение каких либо изменений, исправлений. В случае неправильного или неполного заполнения гарантийного талона немедленно обратитесь в торгующую организацию.

Изготовитель устанавливает и обеспечивает бесплатные для потребителя гарантийные обязательства на водонагреватель в течении 12 месяцев со дня передачи товара потребителю, на бак водонагревателя в течении 84 месяцев со дня передачи товара потребителю.

Более подробная информация условий гарантийного обслуживания, контактные телефоны и адреса авторизованных сервисных центров изложены в гарантийном талоне, заполняемом при покупке изделия в магазине.

Электрические водонагреватели соответствуют требованиям нормативных документов:

ГОСТ Р 52161.2.21-2006, ГОСТ Р 51318.14.1-2006 (раздел 4), ГОСТ Р 51317.3.3-2208

ГОСТ Р 51318.14.2-2006 (разделы 5, 7), ГОСТ Р 51317.3.2-2006 (разделы 6, 7)

В соответствии с постановлением Правительства РФ №720 от 16.06.97 Хайер Групп Ко. Лтд. устанавливает официальный срок службы на изделия бытовой техники, предназначенные для использования в быту — 7 лет с даты производства изделия. Учитывая высокое качество, надежность и степень безопасности продукции, фактический срок эксплуатации может значительно превышать официальный.

По окончании срока службы изделия обратитесь в Авторизованный сервисный центр для проведения профилактических работ и получения рекомендаций по дальнейшей эксплуатации изделия.

# Инструкции по технике безопасности

---

## Объяснение символов



Запрещается!

Обозначает запрещенное действие.



Предупреждение!

Обозначает обязательное действие.



Внимание!

Обозначает действие, на которое следует обратить внимание.

## **Предупреждение!**

**(Несоблюдение нижеследующих пунктов может привести к несчастному случаю!)**



В том случае, если электроводонагреватель имеет аномальный резкий запах гари, немедленно отключите электропитание и свяжитесь с авторизованным сервисным центром.



Предупреждение!

Необходимо обеспечить подключение изделия к независимой линии электропитания 220V~/50 Hz.

# Инструкции по технике безопасности

---



Необходимо обеспечить заземление

Для обеспечения полной безопасности, включение электроводонагревателя в электрическую сеть должно осуществляться через отдельную розетку с защитным заземлением (запрещается использовать розетки с многофункциональными разъемами). Электрическая розетка должна соответствовать государственным стандартам РФ. В случае отсутствия надежного заземления строго запрещается использовать водонагреватель. Необходимо измерить электрощупом, правильно ли подсоединены линия под напряжением и нулевая линия.



Предупреждение!

Запрещается использовать поврежденный электрошнур и розетку для электропитания. Своевременно очищайте от пыли и грязи штепселя и розетки электропитания.

Необходимо проверить электросчетчик. Соответствует ли диаметр электропровода нормативному току водонагревателя. Если необходимо, воспользуйтесь услугами квалифицированного электрика.



Запрещается!

Не прикасайтесь к штепселю мокрыми руками. Избегайте попадания воды на поверхность электроводонагревателя, сетевой вилки и розетки. Для защиты от поражения электрическим током в случае случайного попадания жидкости на поверхность вышеперечисленных приборов, обязательно воспользуйтесь услугами квалифицированного специалиста, назначенного Производителем для проверки всех приборов. Возобновляйте использование только после положительного результата проверки приборов специалистом.



Предупреждение!

Необходимо установить электроводонагреватель на твердой и ровной поверхности.

Категорически запрещено устанавливать ЭВН в местах, где скапливается вода и где невозможно полностью осушить поверхность.



Запрещается!

Строго воспрещается хранить легковоспламеняющиеся и взрывоопасные материалы рядом с ЭВН. Во время установки или сервисного ремонта ЭВН строго запрещается подключать аппарат к электропитанию.

Только квалифицированные специалисты могут осуществлять операции по ремонту, техническому обслуживанию, разборке и сборке ЭВН.

# Инструкция по технике безопасности

## Внимание!

(Здесь приведены примеры некорректной эксплуатации, способные причинить вред здоровью человека и ущерб имуществу!)



Запрещается!

Строго запрещается устанавливать ЭВН в местах с возможной отрицательной температурой окружающего воздуха. Замерзание может стать причиной повреждения водяного бака и трубопровода.

Строго запрещается устанавливать ЭВН в местах, подвергающихся сильному холоду. Обледенение бака и трубопровода ЭВН может вызвать трещины на его поверхности, что в свою очередь приведет к утечке воды.



Предупреждение!

В морозную погоду необходимо принять предупредительные меры по предотвращению обледенения и нанесения ущерба ЭВН. В случае повреждения электрического кабеля (шнура), во избежание возникновения опасных ситуаций, необходимо связаться с Производителем ЭВН, Авторизованным сервисным центром или квалифицированным специалистом для осуществления замены кабеля.



Внимание!

Внимание! Примите меры предосторожности во избежание ожога горячей водой! Избегайте прикосновения к клапану и трубопроводу горячей воды. Обязательно перед использованием ЭВН убедитесь, что температура воды подходит для принятия душа или ванны.



Запрещается!

Не используйте горячую воду ЭВН непосредственно в качестве питьевой воды, или в аналогичных целях.



Предупреждение!

Строго необходимо присутствие взрослых при приеме ванны или душа несовершеннолетними.



Внимание!

В случае долгосрочной приостановки использования ЭВН, необходимо отключить ЭВН от электропитания, а также в соответствии с Разделом инструкции по очистке и уходу, слить всю воду, оставшуюся в водонакопителе.

# Упаковка и утилизация изделия

---

## Упаковка

Утилизируя упаковку, не забывайте об охране окружающей среды.

## Утилизация изделия

Если ваш электроводонагреватель больше нельзя использовать, и вы хотите его выбросить, то для того, чтобы не наносить вред окружающей среде водонагреватель нужно



правильно утилизировать. Обратитесь в местные коммунальные службы для дополнительной информации. Если водонагреватель предназначен для утилизации, то отрежьте шнур электропитания как можно ближе к корпусу, чтобы электроводонагреватель нельзя было больше использовать. Электроводонагреватель спроектирован и сделан таким образом, что его утилизация не доставит вам хлопот.

Этот символ на изделии или упаковке обозначает, что данное изделие не должно утилизироваться с бытовыми отходами. Изделие следует отнести в точку сбора или утилизации электрического или электронного оборудования. Убедившись, что изделие будет утилизировано должным образом, вы можете предотвратить возможное негативное воздействие на окружающую среду и здоровье людей, которое может быть вызвано неправильной утилизацией.

Дополнительную информацию об утилизации данного изделия можно получить, связавшись с офисом компании в вашем городе, коммунальной службой, занимающейся удалением отходов, или магазином, в котором было приобретено изделие.

# Инструкция по установке



Рис. 2

# Инструкция по установке

## Установка предохранительного клапана

Установите предохранительный клапан на водонагреватель, как показано на рис. 2. Установить двойной ниппель в отверстие предохранительного клапана и закрепите один конец сливного шланга на штуцер (как показано на рис. 3). Когда водонагреватель включен, небольшое количество воды может вытекать из сливного шланга. Это нормальное явление, вызванное расширением воды внутри водонагревателя. Отверстия предохранительного клапана должны быть разблокированы. Убедитесь, что нет никаких препятствий для свободного слива воды.

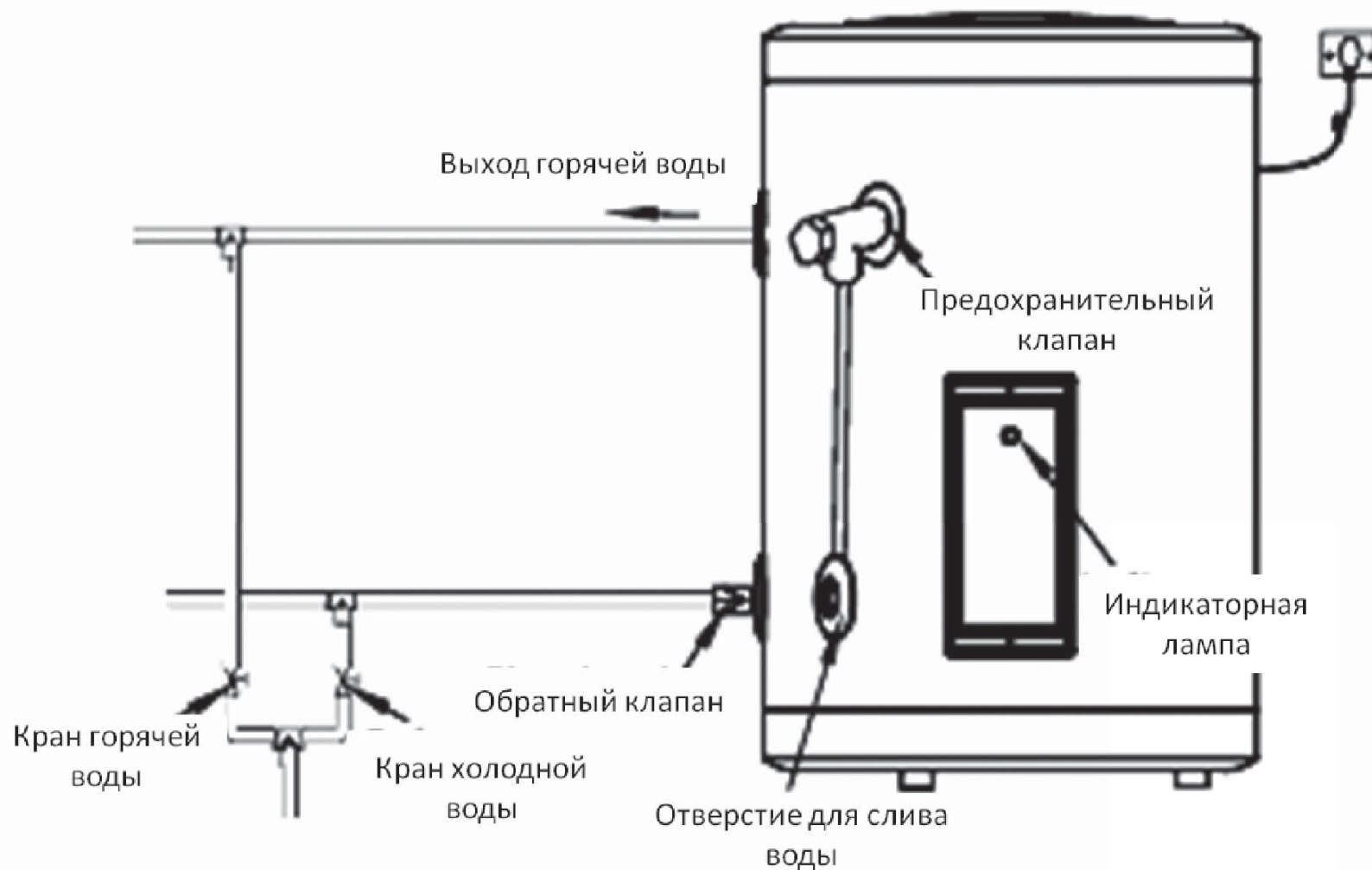
Сливной шланг может быть укорочен или удлинен, насколько это необходимо. Подключите другой конец сливного шланга к сливной канализации, чтобы избежать протечки воды. Сливной шланг, соединяющий клапан должен быть установлен по направлению вниз. Прокладка сливного шланга в помещении с отрицательной температурой недопустимо.

Перед включением водонагревателя, необходимо убедиться в отсутствии утечки воды в местах подключения водяных труб.

Бак водонагревателя полностью заполнен водой.

Напряжение питания полностью соответствует указанным требованиям.



Рис. 3



# Инструкция по установке

---

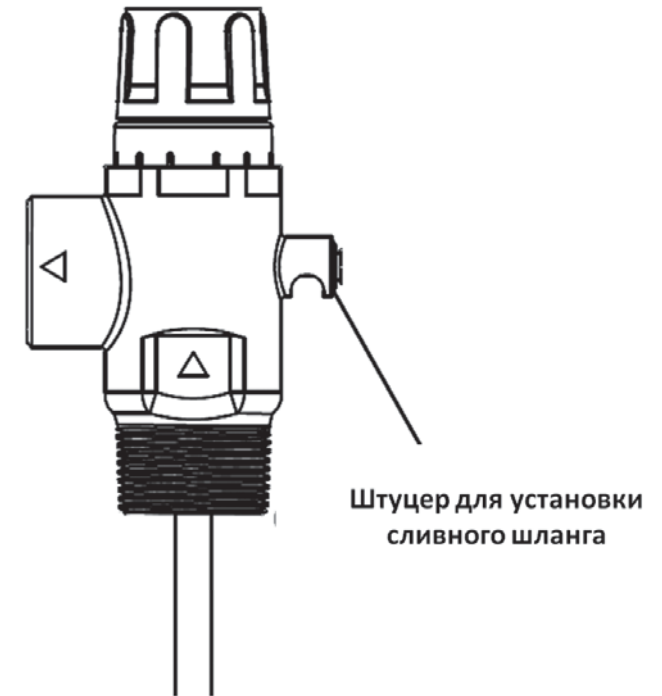
## Монтаж водонагревателя

Монтаж водонагревателя должен быть произведен представителем сервисной компании. Данный водонагреватель предназначен для напольного монтажа. Устанавливайте водонагреватель на поверхность, которая обладает достаточной прочностью.

Далее необходимо определить место монтажа водонагревателя, согласно установочным размерам, указанным в таблице с техническими характеристиками.

После установки, перед включением питания, убедитесь, что бак полностью заполнен водой.

При первом использовании, так как внутренний бак пуст, необходимо открыть кран подачи воды и кран выхода горячей воды. Дождитесь, когда вода будет выходить непрерывно (это означает, что бак полон), а затем закройте кран горячей воды.

Проверьте все соединения на герметичность. После этого, подключите шнур питания.

Номинальная температура воды в водонагревателе 75 ° С. Индикаторная лампа загорается при включении нагрева. При достижении номинальной температуры, питание будет выключено и индикаторная лампа погаснет.

Если давление в водопроводной магистрали выше, чем 0.8 МПа, то из сливного шланга предохранительного клапана

будет вытекать вода. Это вызвано чрезмерно высоким давлением воды. Пожалуйста, позвоните в Авторизованный сервисный центр.

Если из сливного шланга предохранительного клапана идет пар, то вероятно температура воды во внутреннем баке превышает 99 °С. Отключите питание водонагревателя и свяжитесь со специалистом Авторизованного сервисного центра. Пожалуйста, не приближайтесь к сливному шлангу в этом случае, чтобы избежать ожогов.

Установите предохранительный клапан согласно инструкции по установке предохранительного клапана.

Чтобы уменьшить потери тепла установите водонагреватель как можно ближе к месту использования горячей воды. Для проведения технического обслуживания оставьте вокруг нагревателя свободное пространство, достаточное для выполнения работ.

Уделяйте особое внимание уплотнению резьбовых соединений труб, во избежание утечки воды.

# Инструкция по установке

---

## **Внимание!**

Для дальнейшего обслуживания и возможного ремонта водонагревателя, необходимо оставить определенное пространство (сверху должно быть не менее 250 мм, спереди и сбоку должно быть не менее 700 мм).

Если водонагреватель установлен внутри закрытого короба, то в коробе, должен быть смонтирован технологический люк, обеспечивающий, достаточный

для проведения обслуживания и ремонта, доступ к водонакопителю.

Необходимо обеспечить, чтобы давление воды в водопроводе находилось в пределах не менее 0.05 МПа и не более 0.85 МПа. Устанавливайте электроводонагреватель в помещении с температурой окружающей среды выше 0°C.

Если водонагреватель находится далеко от места использования горячей воды (дальше 8 метров), рекомендуем дополнительно изолировать горячий водопровод, чтобы избежать потери тепла.

Поверхность, на которой установлен водонагреватель, должна быть прочной и надежной. Она должна выдерживать четырехкратный вес водонагревателя с водой.

производите установку водонагревателя в соответствии со схемой подключения и особенностей эксплуатации.

Установите предохранительный клапан и другие аксессуары в соответствии с рис. 2. Не забывайте использовать тефлоновую защитную ленту, чтобы избежать утечки в резьбовых соединениях.

Необходимо выбрать место для электроводонагревателя таким образом, чтобы в дальнейшем было бы удобно использовать водонагреватель и где будет достаточно места для выполнения профилактического обслуживания и ремонта.

Чтобы прибор нормально работал - необходимо сделать подключение электропитания для водонагревателя в сухом месте, (лучше установить влагозащитный короб).

Не допускается неправильно соединить трубы для входа и выхода воды. Строго соблюдайте указания по монтажу трубопроводов и предохранительного клапана.

Выпускное отверстие предохранительного клапана должно оставаться открытым для доступа воздуха.

**Строго запрещается блокировать предохранительный клапан.**

**Строго запрещается использование водонагревателя без предохранительного клапана.**

**Никогда не включайте электропитание до полного заполнения резервуара, чтобы избежать перегрева нагревательного элемента и тем самым продлить срок службы водонагревателя.**

**Откройте кран горячей воды на выходе водонагревателя, а затем откройте запорный вентиль холодной воды, соединенный с водонагревателем, чтобы залить воду. Когда из выпускного патрубка горячей воды польется вода, закройте кран горячей воды и включите электропитание.**

**В случае обнаружения неисправности:**

**Отключите водонагреватель от электросети. Отключите подачу холодной воды. При появлении утечки воды из водонагревателя, слейте из него воду, если это возможно сделать без демонтажа системы подвода воды.**

**Не пытайтесь ремонтировать или демонтировать водонагреватель самостоятельно.**

### **Метод использования**

Особенности водонагревателя

Высококачественный электрический нагревательный элемент из нержавеющей стали, безопасный и надежный, защита от перегрева, защита от превышения давления в баке.

Внешний корпус с антикоррозийным, долговечным, эмалированным покрытием. Высокое качество и надежность благодаря 3-слойному эмалированному покрытию внутреннего бака.

Фиксированная температура нагрева воды. При достижении температуры воды 75°C, нагрев, автоматически отключается.

Закрытая структура и несколько выходов предоставляет возможность подавать горячую воду одновременно в несколько мест, таких как туалет, кухня и т.д. (горячая вода из водонагревателя не пригодна для питья).

Она подходит для бытовых нужд в жилых домах, предприятиях торговли и услуг, таких как салоны красоты и парикмахерские для подачи горячей воды.

Данный водонагреватель это улучшенная модель из серии продуктов. Пожалуйста, используйте его в соответствии с руководством пользователя.

# Режимы работы

---

## Внимание!

1. Для того, чтобы избежать повреждения или поломки ЭВН, не включайте электропитание до того, как ЭВН будет полностью наполнен водой.

2. Для предотвращения ожогов, необходимо проверять температуру воды перед ее использованием. Использование воды с температурой более 50°C может привести к ожогам.

3. Пожалуйста, не помещайте легковоспламеняющиеся жидкости, такие как бензин рядом с ЭВН. В противном случае велика вероятность возникновения пожароопасных ситуаций. Внимание!

4. В случае, если расход горячей воды небольшой, установите температуру ЭВН как можно ниже. Это позволит снизить теплопотери и уменьшить негативный эффект от температурной коррозии и накипи, что позволит увеличить срок службы ЭВН.

Предохранительный клапан должен проверяться раз в две недели во время использования водонагревателя.

Метод проверки: Поверните небольшую ручку предохранительного клапана. Если вода вытекает, то предохранительный клапан работает нормально. Если нет, пожалуйста, свяжитесь с представителем сервисного центра.

Если водонагреватель не будет использоваться в течение длительного периода или его необходимо отремонтировать, пожалуйста, перекройте впускной клапан и включите предохранительный клапан для сброса давления. Затем откройте магистраль для слива воды во внутреннем баке. Перед повторным использованием, чтобы избежать травм или несчастных случаев, рекомендуется открыть вентиль горячей воды перед включением электропитания водонагревателя. Это необходимо для удаления воздуха из трубопровода.

Пожалуйста, не используйте источники открытого огня вблизи открытого крана.

Тщательно проверьте, что все компоненты водонагревателя находятся в хорошем состоянии и в местах соединения трубопроводов отсутствует утечка воды.

**Примечание:** Сливной шланг предохранительного клапана должен располагаться под уклоном вниз. Другой конец сливного шланга не может быть выше, чем отверстие для сброса давления предохранительного клапана.

Регулярно приглашайте специалистов сервисного центра для проведения обслуживания вашего водонагревателя. Своевременно очищайте накипь с поверхности водонагревателя и проверяйте состояние магниевого анода и при необходимости замените его.

# Очистка и техническое обслуживание

---

## Предупреждение!

**Ремонт и обслуживание данного водонагревателя должны выполняться только квалифицированными специалистами.**

**Неквалифицированное вмешательство может стать причиной несчастного случая или ущерба имуществу.**

## Очистка наружной поверхности водонагревателя.

Перед очисткой водонагревателя необходимо отключить электропитание.

Протирайте поверхность водонагревателя влажной тряпкой с использованием нейтральных моющих средств.

Не использовать бензин или другие растворители. По окончании очистки вытрите поверхность водонагревателя насухо.

## Внимание:

Не использовать очищающее средство, которое содержит абразивный материал (например: зубная паста), кислотное сырье, химический раствор (например: алкоголь) или политуру, для удаления загрязнения.

## Техническое обслуживание

Чтобы обеспечить высокоэффективную работу водонагревателя необходимо регулярно производить его техническое обслуживание (рекомендовано один раз в два года). В зависимости от качества используемой воды и регулярности использования

водонагревателя необходимо не менее одного раза в два года производить замену магниевого анода. Магниевый анод очищает воду от примесей и продлевает срок службы водонагревателя. Для проведения технического обслуживания свяжитесь с Авторизованным Сервисным центром.

**Внимание:** после проведения технического обслуживания в разделе «Карта Технического обслуживания» настоящей Инструкции по эксплуатации должна быть сделана соответствующая запись сотрудника Авторизованного Сервисного центра.

Регулярно приглашайте специалистов сервисного центра для проведения обслуживания вашего водонагревателя. Своевременно очищайте накипь с внутренней поверхности водонагревателя.

## Способ очистки.

Отключите питание, закройте впускной клапан и откройте предохранительный клапан для сброса давления воды внутри водонагревателя. Закройте клапан после того, как вода перестанет вытекать. Снимите сливной шланг с предохранительного клапана и открутите заглушку с магистрали для слива воды. Соедините сливной шланг с магистралью для слива воды (подключите другой конец сливного шланга к канализации). откройте кран подачи воды для промывки внутреннего бака. если из сливного шланга течет чистая вода, бак полностью очищен. После очистки накипи установите все компоненты в первоначальное положение.

# Очистка и техническое обслуживание

---

## **Если водонагреватель длительное время не используется**

Если водонагреватель не будет использоваться длительное время, то необходимо выполнить следующее:

1. Закрыть кран на входной трубе водонагревателя.
2. Слейте воду из бака водонагревателя в соответствии с данным руководством.

При вторичном использовании во избежание повреждения водонагревателя рекомендуем перед включением электропитания, сначала открыть кран для горячей воды, выпустить, возможно, существующий воздух из труб. Вблизи открытого клапана запрещается курить, недопустимо наличие открытого пламени.

Одновременно с этим, необходимо внимательно проверить, находятся ли части водонагревателя в хорошем состоянии.

Убедившись, что водяной бак полностью заполнен водой и в местах соединения труб отсутствует утечка — можно подключить водонагреватель к электропитанию.



# Внешний вид водонагревателя

## Внешний вид водонагревателя

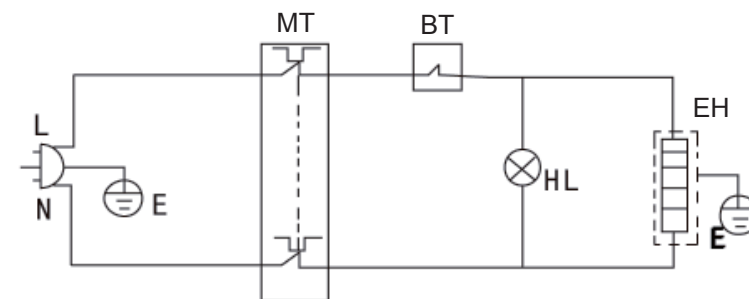
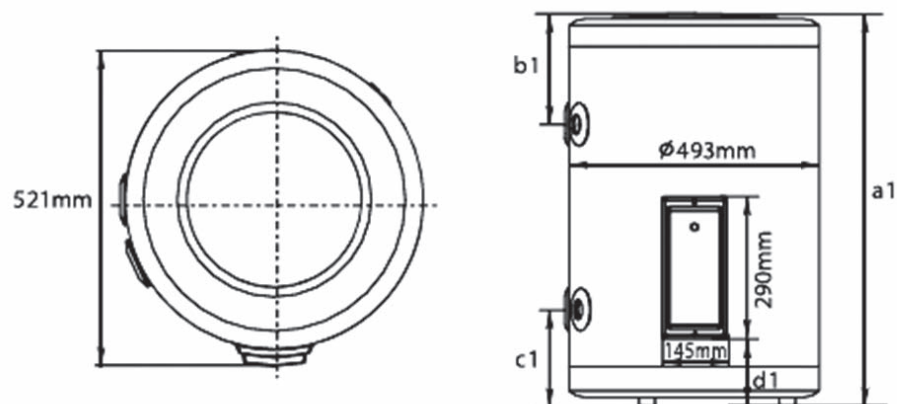

MT – Защитный термостат

BT – Регулируемый термостат

HL – Индикаторная лампа нагрева воды

EH – Нагревательный элемент

E – Заземление (желтый/зеленый)

L – Фаза (коричневый)

N – Ноль (синий)

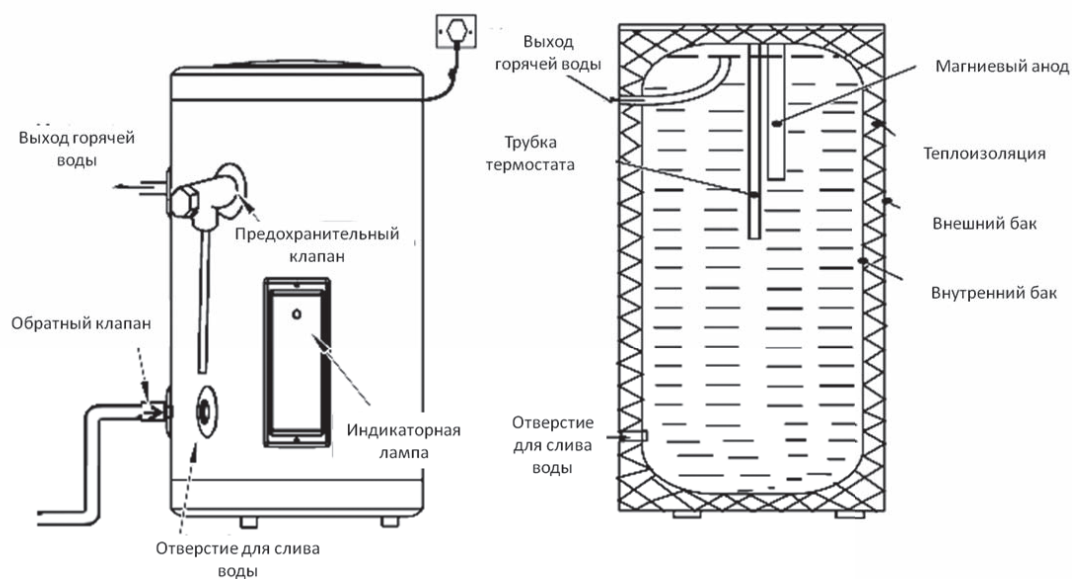

**Внешний вид и схема электрической цепи водонагревателя могут быть изменены без предупреждения, без ухудшения потребительских свойств изделия.**

# Технические характеристики

Тип	Емкость (L)	Номинальное электропитание	Номинальная мощность (W)	Номинальное давление (МПа)	Номинальная температура (°C)	Уровень водонепроницаемости	Вес нетто (kg)	a 1 (mm)	б 1 (mm)	с 1 (mm)	d 1 (mm)
FCD-JTLD80	80	220V~/50Hz	2000	0.85	75	IPX4	29	770	210	187	125
FCD-JTLD100	100	220V~/50Hz	2000	0.85	75	IPX4	33	920	210	187	125
FCD-JTLD120	120	220V~/50Hz	2000	0.85	75	IPX4	42	1070	210	187	125
FCD-JTLD150	150	220V~/50Hz	2000	0.85	75	IPX4	47	1359	210	187	125

## Примечание:

1. Предел допустимого отклонения вышеуказанных параметров (размеров и веса):  $\pm 10\%$ .
2. Расположение установочных шаблонов a1; b1; c1; d1 указаны на рисунке стр. 15.



# Часто задаваемые вопросы

Описание проблемы	Возможные причины	Метод решения
Нет воды	Система водоснабжения отключена или очень низкий напор воды в системе.	Проверка
	Заблокирована ли подача воды и/или закрыт кран подачи горячей воды.	Проверить и очистить.
Индикатор нагрева горячей воды включен, но выходит только холодная вода.	Возможно выход для подачи горячей воды закрыт.	Проверить, что выход для подачи горячей воды открыт.
	Установлен очень большой расход воды.	Дождитесь, когда вода нагреется до установленной ранее температуры, а затем отрегулируйте смешение потоков горячей и холодной воды с помощью смесительного клапана.
	Прошло недостаточно времени для нагрева воды до заданной температуры.	Продолжайте нагревать воду.
	Неисправность системы нагрева воды.	Свяжитесь с Авторизованным Сервисным центром компании Хайер.
Индикатор нагрева горячей воды не включается, выходит только холодная вода.	Не подключено электропитание.	Проверьте, что ЭВН подключен к электропитанию.
	Неисправность системы нагрева воды.	Свяжитесь с Авторизованным Сервисным центром компании Хайер.
Индикатор нагрева работает постоянно.	Возможно, что вода не достигла заданной температуры.	Продолжайте нагревать воду.
	Неисправность системы нагрева воды.	Свяжитесь с Авторизованным Сервисным центром компании Хайер.
Вода выходит то сильным, то слабым потоком. Вода выходит то горячая, то холодная.	Возможно проблема в стабильности давления водопроводной воды.	Необходимо отрегулировать поток воды с помощью смесительного клапана или перезапустить ЭВН после регулировки напора воды.
Недостаточный нагрев воды.	Возможно было установлено слишком низкое текущее значение температуры.	Отрегулируйте значение температуры согласно методу настройки температуры, изложенному в "Инструкции по использованию ЭВН".
	Возможно напор воды слишком сильный.	Отрегулируйте поток воды с помощью смесительного клапана

# Гарантийное и послегарантийное сервисное обслуживание

---

По всем вопросам сервисного обслуживания или приобретения дополнительных принадлежностей просим обращаться к Вашему продавцу, у которого Вы приобрели это изделие, или в один из авторизованных сервисных центров HAIER.

Во избежание лишних неудобств мы предлагаем Вам до начала использования изделия внимательно ознакомиться с Инструкцией по эксплуатации.

Удовлетворение требований потребителя по окончании га-

рантийного срока производится в соответствии с действующим законодательством.

# Упаковочный лист

---

1. Электроводонагреватель (ЭВН) . . . . .	1
2. Предохранительный клапан с водоотводом (набор) . . . . .	1
3. Инструкция по эксплуатации . . . . .	1
4. Гарантийный талон . . . . .	1

# Карта технического обслуживания

---

<b>Дата</b>	<b>Выполненные работы</b>	<b>Наименование АСЦ</b>	<b>Подпись сотрудника АСЦ</b>	<b>Подпись клиента</b>

**Филиалы Изготовителя** (код филиала Изготовителя указан на Изделии):

- (A)** “Qingdao Economic and Technological Development District Haier Water Heater Co., Ltd.”  
Haier Industrial Park, Huangdao District, Qingdao,  
Shandong 266510, P. R. China
- (B)** Haier Overseas Electric Appliances Corp. Ltd  
Room S401,Haier Brand building,Haier Industry park Hi-tech Zone,  
Laoshan District Qingdao,China
- (C)** “Haier Appliances (India) Pvt. Ltd”  
B-3,Ranjangaon Growth Centre,MIDC Ranjangaon,Tal.:shirur,  
Dist.: Pune. PIN 412 209 (Maharashtra), India



**Производитель:**

«Haier Overseas Electric Appliances Corp. Ltd»  
Хайер Оверсиз Электрик Апплаенсиз Корп. Лтд

**Адрес:**

Room S401,Haier Brand building,Haier Industry park  
Hi-tech Zone,Laoshan District Qingdao, China  
Рум S401, Хайер бренд билдинг, Хайер индастри парк  
Хай-тек зон, Лаошан дистрикт, Циндао, Китай

**Импортер:**

ООО «ХАР»

**Адрес импортера:**

121099, г. Москва,  
Новинский бульвар, д.8, эт. 16, офис 1601

# Haier

РУКОВОДСТВО  
ПО УСТАНОВКЕ  
И ОБСЛУЖИВАНИЮ

## Комбинированный газовый водонагревательный котел

Модели:

**L1PB20-18RC1(T)**

**L1PB26-24RC1(T)**

**L1PB30-28RC1(T)**

Перед монтажом и эксплуатацией внимательно прочитайте настоящее руководство.

Компания Haier оставляет за собой право вносить изменения и дополнения в данное руководство без предварительного уведомления.

Приведенные фотографии являются простыми иллюстрациями к изделию и могут отличаться от его фактического внешнего вида.

Сохраняйте это руководство вместе с гарантийным талоном и кассовым чеком.

Производитель оставляет за собой право вносить изменения в конструкцию, дизайн и комплектацию изделия без предварительного уведомления.

Срок службы газового котла — 7 лет.

## Содержание

Особенности продукта .....	3
Схема компонентов .....	4
Знаки предупреждений и требования техники безопасности .....	5
Монтаж котла .....	7
Особые указания .....	10
Пусконаладочные работы .....	10
Порядок эксплуатации .....	12
Проверка и обслуживание .....	14
Схема электрических соединений .....	16
Выявление неисправностей и их устранение .....	17
Настройка газового клапана .....	18
Технические характеристики и упаковочный лист .....	20
Правила техники электробезопасности .....	21

Данное руководство отпечатано на перерабатываемой бумаге.

Приведенные фотографии являются простыми иллюстрациями к изделию и могут отличаться от его фактического внешнего вида.

## Особенности продукта

- Все характеристики данного двухконтурного (отопительно-водогрейного) котла непрерывно контролируются контроллером, обеспечивая безопасную эксплуатацию.
- В случае неисправности розжига или непредвиденного затухания пламени система автоматически немедленно перекрывает подачу газа.
- Термодатчики позволяют точно контролировать температуру нагрева в контурах отопления и горячего водоснабжения.
- В случае возникновения неисправности на индикаторной панели будет отображен ее код.
- Предусмотрена функция защиты системы от перегрева.
- Давление в контуре отопления непрерывно контролируется с помощью реле давления воды, не допуская эксплуатацию при недостаточном давлении воды в системе отопления.
- В случае остановки вентилятора или забивания дымохода пневмореле автоматически отключает котел.
- В случае чрезмерного давления воды в системе отопления автоматически открывается предохранительный клапан, предотвращая повреждение системы.
- При снижении наружной температуры ниже 5°C активируется функция защиты от замерзания, обеспечивая продолжение работы водяного насоса и горелки в обычном режиме. (Внимание! Отключение подачи электропитания и газа не допускается, в ином случае, данная функция не будет работать, что может привести к заморозке устройства и трубопроводов).
- Раз в сутки активируется защита от заклинивания водяного насоса и трехходового клапана.
- Автоматика котла позволяет удобно регулировать температуру воды в контуре водоснабжения, например при приеме душа.

## Схема компонентов

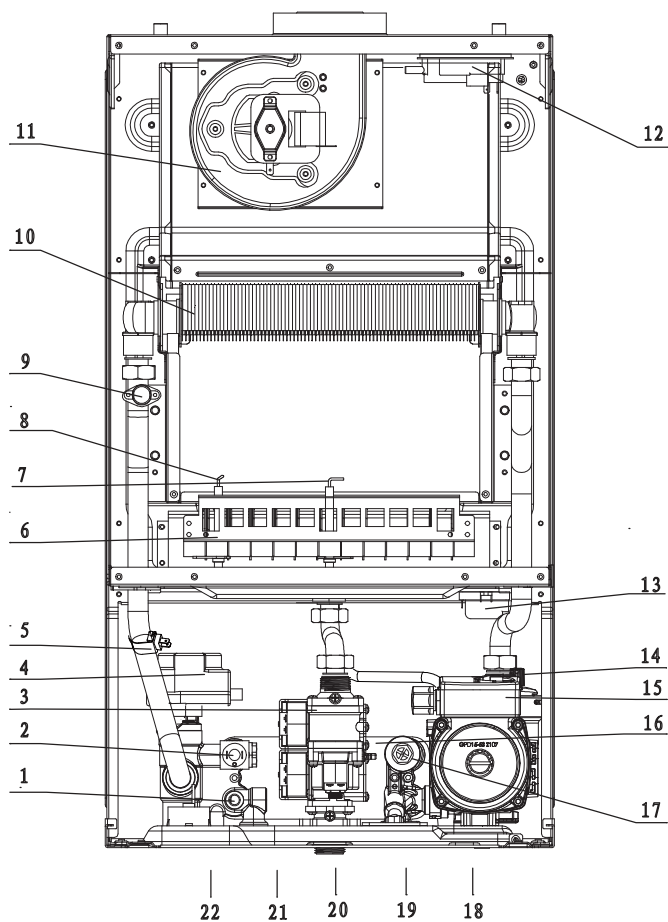

- |   |   |
|---|---|
| 1. Датчик горячей воды NTC              | 12. Реле давление воздуха                       |
| 2. Датчик давления воды                 | 13. Катушка розжига                             |
| 3. Газовый клапан                       | 14. Предохранительный клапан                    |
| 4. Трехходовой клапан с электроприводом | 15. Циркуляционный водяной насос                |
| 5. Датчик отопления NTC                 | 16. Пластинчатый теплообменник                  |
| 6. Горелка                              | 17. Датчик Холла                                |
| 7. Электрод розжига                     | 18. Подключение к обратной магистрали отопления |
| 8. Электрод ионизации                   | 19. Вход холодной воды (клапан подпитки)        |
| 9. Термостат                            | 20. Подключение газа                            |
| 10. Главный теплообменник               | 21. Выход горячей воды                          |
| 11. Вентилятор                          | 22. Подключение к системе отопления, подача     |



## Знаки предупреждений и требования техники безопасности

### 1. Знаки предупреждений



Опасно!

Указывает на требования, несоблюдение которых может стать причиной серьезных травм и материального ущерба



Осторожно!

Указывает на важные вопросы безопасности и важные пояснения



Внимание!

Особые указания и последовательность действий при эксплуатации

### 2. Требования техники безопасности



Опасно!

- Во избежание снижения уровня безопасности при эксплуатации котла используйте только соответствующие монтажным спецификациям комплектующие. Применяйте только коаксиальный дымоход. Запрещается применение разветвленного одноструйного дымохода.
- Запрещается применение вида газа, не соответствующего указанному на паспортной табличке. Потребителю запрещается самостоятельно разбирать котел, а также производить любые модификации его конструкции.
- Работы по монтажу, пусконаладке, обслуживанию и ремонту котла должны выполнять специалисты с соответствующей квалификацией или технический персонал, уполномоченный компанией Haier.
- При появлении любых посторонних запахов соблюдайте следующие меры безопасности:
  - Не включайте и не выключайте любые электрические выключатели.
  - Не курите и не используйте сотовые и проводные телефоны.
  - Немедленно перекройте клапан топливного газа.
  - Откройте окна для проветривания.
  - Уведомите организацию, осуществляющую техническое обслуживание газового оборудования, или местный центр послепродажного обслуживания Haier.
- Высокая безопасность гарантируется только при эксплуатации оригинального котла Haier. Не приобретайте устройства с модифицированной конструкцией.
- Строго запрещено снимать или смещать любые уплотнительные прокладки.
- Если ремонтные работы затрагивают клапаны регулировки давления и контроллер топливного газа, следует связаться с местным центром послепродажного обслуживания Haier.
- Строго запрещено устанавливать котел в местах постоянного пребывания людей (спальнях, гостиных), а также в ванных комнатах.
- Регулярно с помощью мыльного раствора проверяйте соединения дымохода и прочие места соединений на наличие утечек.
- Рядом с котлом запрещается размещать легко воспламеняющиеся и взрывоопасные, а также иные опасные предметы.
- При монтаже котла отопления на газовом трубопроводе перед котлом должен устанавливаться отсекающий клапан; неправильный монтаж газового трубопровода несет опасность утечки топливного газа и взрыва.
- Неправильный монтаж дымохода может привести к утечке топочных газов, тем самым ставя под угрозу безопасность людей; запуск котла без дымохода запрещается.
- Электрораспределительная система в помещении должна быть оборудована заземляющим проводом; электрокабель к котлу не должен проходить через ванные и душевые помещения; розетки должны иметь сертификаты безопасности; выполнение пусконаладочных и ремонтных операций с оборудованием, находящимся под напряжением, может привести к поражению током со смертельным исходом.
- Не допускайте к газовому котлу детей. Лица, не умеющие использовать котел, не допускаются к эксплуатации.



Осторожно!

- Монтаж котла должен выполняться в строгом соответствии с требованиями настоящей инструкции и соответствующими правилами по монтажу газового и электрооборудования; выполнение монтажа ненадлежащим образом может повлечь причинение травм и материального ущерба.
- При очистке котла не следует применять агрессивные чистящие средства. Потребитель не должен самостоятельно заменять предохранительные сливные клапаны контура отопления, их регулировка должна выполняться сертифицированным специалистом.
- Если в течение длительного времени котел не будет использоваться, перекройте клапан топливного газа и отключите электропитание. Для предотвращения промерзания водопровода слейте воду из контуров отопления и горячего водоснабжения (подробнее см. в разделе «Слив воды»).
- Расстояние между котлом и прочим электрооборудованием должно быть более 50 см. Запрещается устанавливать котел вблизи индукционных плит, микроволновых печей, а также прочих электроприборов с сильным электромагнитным излучением.
- Скрытый монтаж труб отопления не рекомендуется. Установка котла вне помещений запрещается.
- Во избежание оказания влияния на нормальную работу котла не размещайте его вблизи от других отопительных устройств.
- В качестве теплоносителя необходимо применять только специально подготовленную воду. Завод-изготовитель не несет гарантийных обязательств, если в газовом котле в качестве теплоносителя применяется антифриз или вода с большим содержанием солей жесткости и примесей. Вода должна соответствовать стандартам СанПиН 2.1.4.1074-01.
- Следует соблюдать следующие рекомендации и предписания (приводимый ниже список необходимо согласовывать и дополнять):
  - Принятые в стране строительные нормы;
  - Требования местных газовых служб;
  - ГОСТ Р 51733-2001;
  - ГОСТ 20448;
  - ГОСТ 5542;
  - СНиП 42-01-2003;
  - СНиП 41-01-2003;
  - СНиП 2.04.05-85;
  - СП 31-110-2003;
  - ПУЕ, Главгосэнергонадзор России, 1998;
  - СП 41-108-2004;
  - Предписания соответствующего предприятия по газоснабжению.
- Чтобы при заполненном водой контуре сработала защита от замерзания (при снижении температуры ниже нуля), не перекрывайте подачу на котел газа и электропитания.
- Замена электропроводки котла должна выполняться только техническим персоналом, уполномоченным компанией Haier, никакие иные работники к ремонту электропроводки не допускаются.
- В случае возникновения неисправностей или аномальной работы выключите котел и немедленно свяжитесь с организацией, осуществляющей техническое обслуживание газового оборудования, или местным центром послепродажного обслуживания Haier.
- Эксплуатация котла допускается только с одетым внешним кожухом.
- Котел может применяться исключительно для отопления помещений и получения горячей воды для бытовых нужд. Использовать горячую воду для приготовления пищи и питья категорически запрещается.
- Защитные устройства котла должны быть тщательно отрегулированы.
- Специалист, выполнивший технический осмотр или ремонт котла, должен внести соответствующую запись в журнал технического обслуживания и ремонта.
- Для демонтажа котла или в случае смены вида топливного газа свяжитесь с организацией, осуществляющей техническое обслуживание газового оборудования, или местным центром послепродажного обслуживания Haier.
- Для нормального функционирования ГВС необходимо поддерживать давление в системе ХВС пределах 0,1~0,15 МПа. Если давление выйдет за эти пределы, возможна нестабильная температура воды.
- После подпитки котла убедитесь, что клапан подпитки перекрыт. Обязательно установите сетчатые фильтры на систему ХВС и на обратную магистраль отопления перед котлом.

## МОНТАЖ КОТЛА

### I. МОНТАЖ КОТЛА



Внимание!

1. В соответствии с 410 постановлением РФ, монтаж и ввод оборудования в эксплуатацию необходимо осуществлять силами специализированной организации, имеющей необходимые допуски к данным видам работ. Специалисты обязаны следовать правилам и положениям, действующему законодательству и муниципальным техническим правилам, руководствоваться техническими спецификациями. Перед началом установки убедитесь, что все компоненты котла находятся в комплекте, в случае возникновения вопросов свяжитесь с поставщиком.
2. Перед монтажом этого отопительно-водогрейного котла свяжитесь с местным центром послепродажного обслуживания Naier. Монтаж должен выполняться только специалистами, сертифицированными компанией Naier.
3. Запрещается монтаж данного оборудования на стенах, содержащих горючие материалы. Стена должна выдерживать прикрепленный груз массой не менее 50 кг.
4. Перед монтажом следует выполнить полную промывку трубопроводов отопления и горячего водоснабжения, а также труб подачи воды.
5. На трубе рециркуляции воды контура отопления необходимо установить сетчатый Y-образный фильтр (не входит в комплект).
6. В случае применения для трубопровода топливного газа труб диаметром более DN15 рекомендуется установить фильтр топливного газа.
7. Необходимо использовать только тип газа, указанный на паспортной табличке. Запрещается использовать водопроводные трубы в качестве заземления.
8. Характеристики контура отопления должны допускать его использование с данным котлом.
9. Монтаж и эксплуатация котла должны осуществляться в соответствии с государственными требованиями к производству строительных работ, работ с газовым и электрооборудованием и прочими применимыми нормами.
10. После установки котла осуществляющий монтаж персонал должен внести в журнал технического обслуживания и ремонта информацию о месте расположения системы дымоудаления котла отопления, а также ознакомить потребителя с порядком эксплуатации котла и работой его предохранительных устройств.



Опасно!

1. ЗАПРЕЩАЕТСЯ устанавливать настенный котел вблизи горючих веществ.
2. Все трубы должны выдерживать давление не менее 8 бар (8 кг/см<sup>2</sup>).
3. В случае неполадок необходимо отключить питание, запрещается проводить какие-либо действия или ремонт самовольно; в противном случае все последствия этих действий являются риском для пользователя и не подпадают под действие гарантии.

### II. УСТАНОВКА КОТЛА (ЗАВИСИТ ОТ МОДЕЛИ)

1. Ориентируясь на монтажные габариты котла, удостоверьтесь в наличии места на стене для анкерных крюков или монтажной пластины.
2. Используя строительный уровень, наметьте на стене монтажные отверстия в соответствии с габаритными размерами, приведенными в Таблице 1.
3. Сверлом Ø12 мм сделайте в стене отверстия глубиной 65 мм для анкерных крюков. Для крепления монтажной панели используйте саморезы.
4. Зафиксируйте анкерные крюки или монтажную панель на стене, подвесьте котел и соедините его с трубопроводами.

	A	B	C	D	E	F	J	K	L	M	N
L1PB20/26/30-RC1(T)	196	25	130	400	725	67	67	96	129	325	260

Табл. 1



Рис. 1



Рис. 2

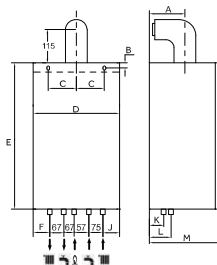

Рис. 3

### III. ПОДКЛЮЧЕНИЕ ТРУБОПРОВОДОВ ОТОПЛЕНИЯ И ГОРЯЧЕГО ВОДОСНАБЖЕНИЯ

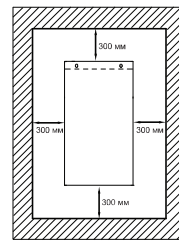

Осторожно!

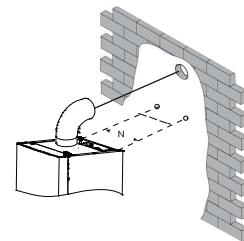
1. Расположение отверстий для подключения трубопроводов зависит от конкретной модели котла.
2. В самой низкой части контура отопления следует установить сливной клапан для слива воды.
3. Трубопроводы подачи воды и газа должны подключаться через промежуточные клапаны.
4. Для контура отопления используйте трубы диаметром не менее DN20.
5. Если жесткость воды превышает 450 мг/л, установите фильтр для ее умягчения.
6. Вода должна соответствовать стандартам СанПиН 2.1.4.1074-01.



Рис. 4

- |  |  |
|--|--|
| 1. Подключение к системе отопления, подача | 5. Предохранительный клапан                    |
| 2. Выход горячей воды                      | 6. Клапан подпитки                             |
| 3. Подключение газа                        | 7. Подключение к обратной магистрали отопления |
| 4. Вход холодной воды                      |  |

### IV. ПОДКЛЮЧЕНИЕ ГАЗОПРОВОДА

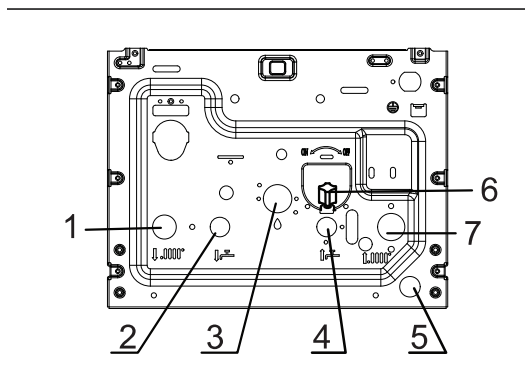

Осторожно!

1. Выполните прочистку полости газопровода.
2. Проверьте, соответствует ли давление в сети газоснабжения требованиям, предъявляемым к данному котлу.
3. Трубопровод подачи топливного газа должен подключаться к главной газовой трубе напрямую, не следует применять одну газоснабжающую трубу совместно с прочим газовым оборудованием.
4. Убедитесь в том, что диапазон измерений манометра топливного газа удовлетворяет требованиям эксплуатации котла и прочего газопотребляющего оборудования.
5. Эффективный диаметр трубопровода топливного газа должен быть не меньше DN15.



Опасно!

1. Для монтажа трубопровода топливного газа необходимо использовать газовые трубы и металлические шланги для газа. Применение шлангов из резиновых материалов запрещается.
2. Характеристики газового котла, определяющие давление в контуре, уже отрегулированы на заводе-изготовителе. Лица, не прошедшие сертификацию, к выполнению операций регулирования не допускаются.
3. Для соединения элементов трубопровода должны применяться резьбовые и прочие металлические соединения.

## МОНТАЖ КОТЛА

### V. МОНТАЖ КОАКСИАЛЬНОГО ДЫМОХОДА



Опасно!

1. Необходимо применять только специально предназначенный для данного оборудования коаксиальный дымоход, самостоятельное внесение изменений в конструкцию дымохода не допускается.
2. Направление выхода дымохода выбирается с учетом расположения в помещении труб водо- и газопроводов. В пределах 50 см от места уличного выхода дымохода не должно быть электрических кабелей и легковоспламеняющихся предметов.
3. Для расчета максимально допустимой длины дымохода используйте данные, указанные в Таблице 2 (каждое колено 90° сокращает максимально допустимую длину на 1 метр).
4. Наклест в местах соединения котла с дымоходом и колен дымохода между собой должен быть не менее 20 мм.
5. Выходное отверстие коаксиального дымохода обязательно должно находиться на улице для обеспечения свободного поступления воздуха через входной тракт и безопасного отвода продуктов горения через выходной тракт.
6. Все соединения удлиненного дымохода должны быть герметизированы.
7. Эксплуатация котла без установки дымохода запрещается.
8. При применении дымохода длиной более 1,5 м обязательно установите конденсатоотвод.



Рис. 5

1. Прорежьте в стене сквозное отверстие диаметром 110 мм (если отверстие прорезается в стекле, то диаметром 115 мм) с уклоном вниз (на улицу) 3° для отвода конденсата.
2. Плотно прикрутите коленчатый коаксиальный патрубок к котлу, обеспечив надежные соединения внутреннего и внешнего трактов.
3. Установите секции и колена дымохода в окончательное положение.
4. Заполните пространство между дымоходом и стеной негорючим термостойким изоляционным материалом и установите кожух для дымохода.

Модель	Максимальная монтажная длина трубопровода
L1PB20-18RC1(T)	4 м
L1PB26-24RC1(T)	4 м
L1PB30-28RC1(T)	4 м

Табл. 2

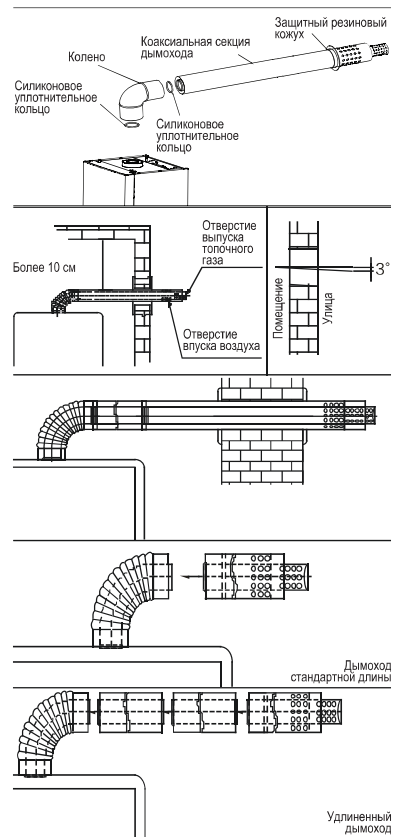
## VI. ЭЛЕКТРОПРОВОДКА

### Особые указания



Внимание!

1. Для данного газового котла требуется электропитание 220 В / 50 Гц и надежное заземление.
2. Эксплуатация котла при поврежденной электропроводке не допускается.
3. Замена кабеля электропитания в обязательном порядке должна производиться исключительно назначенным заводом-изготовителем техническим персоналом, к выполнению операций снятия, замены кабеля электропитания никакие прочие работники, без получения на то полномочий, не допускаются.



Опасно!

Перед обслуживанием или ремонтом любого электрооборудования необходимо отключить питание.

## ПУСКОНАЛАДОЧНЫЕ РАБОТЫ

### I. ЗАПОЛНЕНИЕ КОТЛА ВОДОЙ/СЛИВ СИСТЕМЫ ОТОПЛЕНИЯ

#### • Заполнение котла водой

1. Ослабьте автоматический воздушный клапан на водяном насосе.
2. Открутите клапан подпитки, залейте воду в контур отопления. Завод-изготовитель не несет гарантийных обязательств, если в газовом котле в качестве теплоносителя применяется антифриз или вода с большим содержанием солей жёсткости и примесей. Вода должна соответствовать стандартам СанПиН 2.1.4.1074-01.
3. Закройте клапан подпитки водой, когда давление в контуре установится в пределах 0,1–0,15 МПа.
4. При закрытом клапане топливного газа включите котел. Если давление воды в контуре окажется ниже 0,1 МПа, выключите котел.
5. Повторяйте действия, описанные в пунктах 2–4, до тех пор, пока давление воды не установится на уровне 0,15 МПа.



Рис. 6



Внимание!

1. Заполнение котла водой в первый раз должен выполнять только уполномоченный технический специалист.
2. При заполнении воды в контур в первый раз может возникнуть ошибка ERR04, даже если давление воды отображается как нормальное. Это происходит потому, что в контуре все еще находится достаточно много воздуха. В этом случае повторяйте действия, описанные в пунктах 3–5, до тех пор, пока работа контура не станет стабильной. Регулярно проверяйте рабочее давление в контуре — оно должно быть не ниже 0,1 МПа (1 атм).

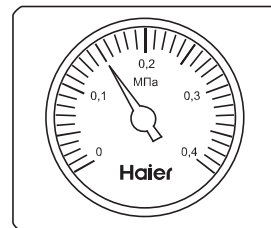
#### • Подпитка системы отопления

Газовый котел оборудован ручным краном заливки/доливки воды (как показано на рис. 4). Если в процессе эксплуатации давление в контуре отопления становится меньше 0,1 МПа, требуется долить воду в контур. Для этого:

1. Выключите газовый котел, отключите электропитание.
2. Удостоверьтесь, что контур отопления герметичен и не имеет утечек.
3. Поверните ручку заливки/доливки воды на один оборот против часовой стрелки.
4. Когда манометр покажет давление в контуре более 0,1 МПа, поверните ручку заливки/доливки воды по часовой стрелке и закройте кран заливки/доливки воды.



Осторожно!

1. По окончании доливки воды поверните ручку заливки/доливки воды в закрытое положение, иначе давление в котле отопления будет избыточным и произойдет перелив воды.
2. Сливная труба предохранительного клапана должна быть подсоединена к канализации, чтобы не допустить заливания пола в случае перелива.
3. В случае частых доливок (например, несколько раз за 1–2 дня) нужно проверить соединения труб на предмет утечек.

#### • Слив воды

1. Слив воды из контура отопления:
  - (1) Откройте все краны на газовом котле и в контуре отопления.
  - (2) Откройте расположенный в самой нижней точке контура отопления кран слива воды. При необходимости для слива поверните предохранительный клапан.
2. Слив воды из контура горячего водоснабжения:
  - (1) Закройте кран подачи водопроводной воды в газовый котел.
  - (2) Поместите душевую лейку ниже уровня газового котла и откройте кран душа.



Опасно!

Перед выполнением операций по сливу обязательно отключите электропитание газового котла.

## II. ЗАЖИГАНИЕ И РАБОТА



Опасно!

1. Эксплуатация котла без воды запрещается. Давление в контуре отопления должно быть не менее 0,1 МПа.
2. Удостоверьтесь, что фактически применяемый топливный газ соответствует указанному на паспортной табличке. Трубопровод топливного газа должен быть проверен на герметичность.

#### Кривая характеристики водяного насоса

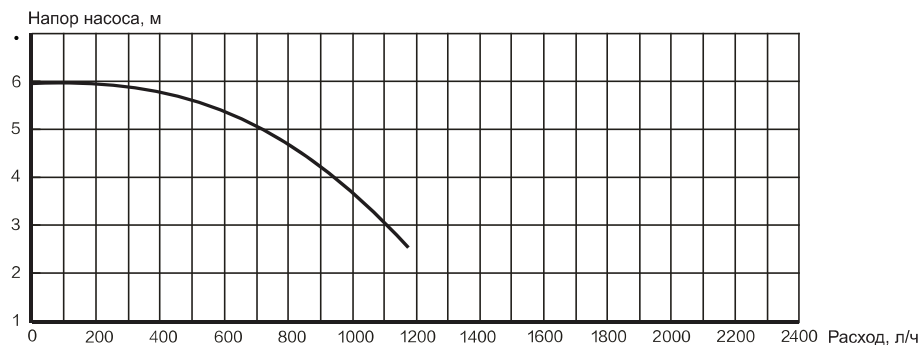

Стандартный водяной насос на 6 метров (L1PB20/26/30-RC1)



Опасно!

1. Все работы с газовым оборудованием котла должны выполняться только уполномоченными специалистами. При этом должны использоваться только специальные детали, предоставленные компанией Naier.
2. Все работы с электрооборудованием котла должны выполняться только после отключения питания.
3. Несоблюдение приведенных выше указаний может стать причиной серьезных травм и материального ущерба.
4. По завершении работ с оборудованием необходимо выполнить проверку на герметичность.



## ПОРЯДОК ЭКСПЛУАТАЦИИ

### ПОРЯДОК ЭКСПЛУАТАЦИИ модели L1PB20/26/30-RC1

#### Панель управления









1	Кнопка «Режим выключения устройств общей кнопкой»	Вход/выход из режима выключения устройств общей кнопкой
2	Кнопка «Отопление»	Нажмите однократно для задания температуры; удерживайте в течение 5 секунд для включения отопления
3	Кнопка «Снижение температуры»	Каждое нажатие кнопки задает понижение температуры на 1 °C
4	Кнопка «Повышение температуры»	Каждое нажатие кнопки задает повышение температуры на 1 °C
5	Кнопка «Горячая вода»	Нажмите однократно для задания температуры; удерживайте в течение 5 секунд для включения горячего водоснабжения
6	Кнопка «Включить/Выключить/Перезапустить»	Запуск, выключение котла, перезапуск при отказе
	Индикатор режима выключения устройств общей кнопкой	Индикатор горит: активирован режим выключения устройств общей кнопкой
	Индикатор отопления	Индикатор горит: котел работает в режиме отопления. Индикатор мигает: выполняется настройка режима отопления
	Индикатор подачи горячей воды	Индикатор горит: котел работает в режиме подачи горячей воды. Индикатор мигает: выполняется настройка режима подачи горячей воды
	Индикатор Wi-Fi	Индикатор горит: активно соединение по Wi-Fi (данная модель такой функцией не обладает)
	Индикатор «Пламя»	Горит основная горелка
	Индикатор единицы измерения температуры	Символ единицы измерения температуры – °C

Табл. 3



Внимание!

1. Функции отопления и подачи горячей водоснабжения нельзя отключить одновременно.
2. Функция контроля времени принятия душа: система устанавливает максимальную продолжительность принятия душа в 60 минут; при превышении этого времени газовый котел автоматически переключается на систему отопления. После повторного открытия крана устройство может подавать горячую воду снова.



## I. ПОРЯДОК ВКЛЮЧЕНИЯ, ВЫКЛЮЧЕНИЯ И ПЕРЕЗАПУСКА КОТЛА ПРИ ОТКАЗЕ

1. Убедившись, что газовый котел подключен к сети электропитания, нажмите кнопку «Включить/Выключить/Перезапустить». Когда дисплей полностью загорится, газовый котел перейдет в состояние «включено».
2. При включенном котле нажмите кнопку «Включить/Выключить/Перезапустить». Когда дисплей и индикации полностью погаснут, отопительный котел перейдет в состояние «выключено».
3. Если котел находится в состоянии блокировки при отказе, нажмите кнопку «Включить/Выключить/Перезапустить» — котел будет перезапущен.

## II. УСТАНОВКА РЕЖИМА РАБОТЫ

С помощью кнопок «Отопление», «Горячая вода» можно включать и выключать отопление и горячее водоснабжение, а также установить режим одновременного отопления и горячего водоснабжения. При удержании в течение 5 секунд кнопки «Горячая вода» функция водонагрева отключится, соответствующая индикация погаснет, и котел будет производить только отопление (если до этого режим отопления был активирован). При удержании в течение 5 секунд кнопки «Отопление» функция отопления отключится, соответствующая индикация погаснет, и котел будет производить только горячее водоснабжение (если до этого режим горячего водоснабжения был активирован). Если горят обе индикации, это означает, что котел одновременно работает как на отопление, так и горячее водоснабжение.

## III. УСТАНОВКА ТЕМПЕРАТУРЫ ВОДЫ НА ВЫХОДЕ

1. Установка температуры отопления:

Нажмите кнопку «Отопление» — индикация отопления начнет мигать. Для задания температуры отопления используйте кнопки «Снижение температуры» и «Повышение температуры». Если в течение 3 секунд эти две кнопки не нажимаются, заданное значение сохраняется и установка температуры заканчивается. Если любую из кнопок задания температуры удерживать не отпуская, значение задаваемой температуры будет изменяться непрерывно.

2. Установка температуры горячей воды:

Нажмите кнопку «Горячая вода» — индикация отопления начнет мигать. Для задания температуры горячей воды используйте кнопки «Снижение температуры» и «Повышение температуры». Если в течение 3 секунд эти две кнопки не нажимаются, заданное значение сохраняется и установка температуры заканчивается. Если любую из кнопок задания температуры удерживать не отпуская, значение задаваемой температуры будет изменяться непрерывно.

## IV УСТАНОВКА РЕЖИМА ВЫКЛЮЧЕНИЯ УСТРОЙСТВ ОБЩЕЙ КНОПКОЙ

Когда режим выключения устройств общей кнопкой не включен, индикация этого режима не светится. При нажатии кнопки «Режим выключения устройств общей кнопкой» эта индикация загорается и газовый котел переключается в этот режим выключения. При выключении котла общей кнопкой температура в контурах отопления и горячего водоснабжения, соответственно, понизится. При последующем нажатии кнопки «Режим выключения устройств общей кнопкой» индикация погаснет и этот режим отключения котла деактивируется. Когда эта функция включена, температура отопления регулироваться не может. После отключения данной функции, температура отопления может регулироваться.

## V СПОСОБ УСТАНОВКИ ВРЕМЕНИ ПРОМЕЖУТКОВ ПРОСТОЯ ПРИ ОСТАНОВКЕ ОБОРУДОВАНИЯ ВО ВРЕМЯ ОТОПЛЕНИЯ:

- (1) Когда отопительное устройство находится в выключенном состоянии, войти в меню, одновременно нажать кнопки «+» и «-», после 5 минут удержания, войти в меню, в котором отобразится «00».
- (2) Просмотр меню и установка пароля: «15» – кнопками «+» или «-» ввести пароль «15» и для подтверждения нажать кнопку «Отопление», при этом будет произведен вход в инженерное меню.

- (3) Нажимать кнопку «+» для установки кода C8, отобразится фактическое текущее значение меню, для подтверждения нажать кнопку «Отопление», по умолчанию значение 05, ему соответствует время промежутка остановки оборудования 5 серии (серия с фоном серого цвета), нажатием кнопок «+» и «-», можно выставить серию времени остановки оборудования, например, для выставления 10 серии времени остановки оборудования, значение времени остановки оборудования будет изменено на 10 серию, нажать кнопку «Отопление» для подтверждения. При повторной подаче электропитания после его отключения при выключении оборудования, отопительный котел будет работать согласно серии 10.

**Таблица установки параметров серии промежутка остановки оборудования**

Серия	Серии времени промежутков остановки при отоплении (мин)												
	1	5	10	15	20	25	30	35	40	45	50	55	60
Устанавливаемая температура отопления													
≤20	2	5	10	15	20	25	30	35	40	45	50	55	60
21–25	2	4,5	9	14	18,5	23	27,5	32	36,5	41	45	50	54,5
26–30	2	4	8,5	12,5	16,5	20,5	25	29	33	37	41	45	49,5
31–35	2	4	7,5	11	15	18,5	22	25,5	29,5	33	36,5	40,5	44
36–40	2	3,5	6,5	10	13	16,5	19,5	22,5	26	29	32	35,5	38,5
41–45	2	3	6	8,5	11,5	14	17	19,5	22,5	25	27,5	30,5	33
46–50	2	3	5	7,5	9,5	12	14	16,5	18,5	21	23,5	25,5	28
51–55	2	2,5	4,5	6	8	10	11,5	13,5	15	17	19	20,5	22,5
56–60	2	2	3,5	5	6	7,5	9	10,5	11,5	13	14,5	15,5	17
61–65	2	1,5	2,5	3,5	4,5	5,5	6,5	7	8	9	10	11	11,5
66–70	2	1,5	2	2,5	2,5	3	3,5	4	4,5	5	5,5	6	6,5
≥71	2	1	1	1	1	1	1	1	1	1	1	1	1

**• Выключение**

1. Отключение на небольшой период времени:

При отсутствии потребности в котле в течение небольшого периода нажмите кнопку «Включить/Выключить/Перезапустить». Соответствующая пиктограмма погаснет, котел выключится.

Если есть риск промерзания водопровода, необходимо сохранить подачу электропитания и газоснабжения на котел, обеспечив возможность автоматического срабатывания защиты от промерзания.

2. Отключение на длительный период времени:

Если в течение длительного времени котел не будет использоваться, перекройте клапан топливного газа и отключите электропитание. В зимний период необходимо полностью сливать воду как из котла, так и из контура отопления для предотвращения промерзания контура и разрыва труб.

Порядок действий см. в разделе «Слив воды».

## ПРОВЕРКА И ОБСЛУЖИВАНИЕ

### I. КРАТКОЕ ОПИСАНИЕ ОПЕРАЦИЙ ПО ОБСЛУЖИВАНИЮ

1. Для продления срока службы котла, безопасной и более экономичной эксплуатации следует периодически выполнять его промывку, осмотр и при необходимости выполнять ремонт.
2. Перед промывкой или осмотром котла отопления перекройте клапан топливного газа и отключите электропитание, подождите, пока котел остынет, и только после этого приступайте к операциям.
3. Если в процессе планового техобслуживания или ремонта были обнаружены любые аномалии, свяжитесь с дилером или местным центром послепродажного обслуживания Haier.

## II. ПРОВЕРКИ И ОПЕРАЦИИ ОБСЛУЖИВАНИЯ, ПРОВОДИМЫЕ НЕ РЕЖЕ ОДНОГО РАЗА В ГОД

№ п/п	Проверки и операции обслуживания
1	Проверка с помощью мыльного раствора трубопроводов, клапанов и прочих мест соединений на предмет утечек
2	Визуальный осмотр процесса горения
3	Прочистка горелки и сопел
4	При необходимости прочистка теплообменника, вентилятора, трубки Вентури, дымохода и т. д.
5	Проверка и прочистка электрода зажигания и измерительного электрода
6	Проверка устройства защиты от перегрева
7	Проверка устройства защиты от максимального давления
8	Проверка устройства защиты от забивания дымохода
9	Проверка работы котла в целом



Опасно!

Появление на дисплее символа «SE» означает, что подходит срок технического обслуживания котла, в этом случае необходимо обратиться к квалифицированному специалисту или в местный центр послепродажного обслуживания Haier. Проводить техобслуживание самостоятельно категорически запрещено. Чтобы убрать индикацию «SE», нажмите кнопку «Включить/Выключить/Перезапустить» 4 раза в течение 6 секунд.

## III. ПОСЛЕДОВАТЕЛЬНОСТЬ ДЕЙСТВИЙ ПРИ ПРОЧИСТКЕ

№ п/п	Действия
1	Отключить электропитание котла и перекрыть подачу топливного газа
2	Закрыть клапаны подачи и возврата воды контура отопления, а также кран подачи холодной воды. Понизить давление в контурах отопления и горячего водоснабжения или при необходимости слить из них воду полностью
3	Прочистить главный теплообменник и горелку (включая электрод зажигания и измерительный электрод)
4	Прочистить вентилятор, трубку Вентури, отводы под давлением, а также шланги, через которые подключается выключатель давления наддува
5	Снять установленную внутри крана подачи воды фильтрационную сетку и промыть ее
6	Проверить надежность работы розетки и других электрических соединений и при необходимости их заменить
7	Проверить давление предварительной закачки водяного расширительного бачка и при необходимости отрегулировать его
8	Снова присоединить трубопроводы, открыть клапаны подачи и возврата воды, а также кран холодной воды. С помощью доливного крана долить такой объем воды, чтобы давление в контуре отопления было на уровне 1,5 бар
9	Открыть клапан топливного газа и запустить котел для проверки зажигания и работы в целом
10	Проверить контур отопления на предмет наличия утечек воды или топливного газа
11	Проверить тракт впуска воздуха и тракт отвода топочных газов
12	Проверить работу контура отопления и контура горячего водоснабжения
13	Проверить предохранительные клапаны
14	Проверить выставленные на отопительно-водонагревательном котле установки для газа, записать их отдельно
15	Внести запись в журнал технического обслуживания и ремонта

## СХЕМА ЭЛЕКТРИЧЕСКИХ СОЕДИНЕНИЙ



Данные могут быть изменены без предварительного уведомления

Внимание!

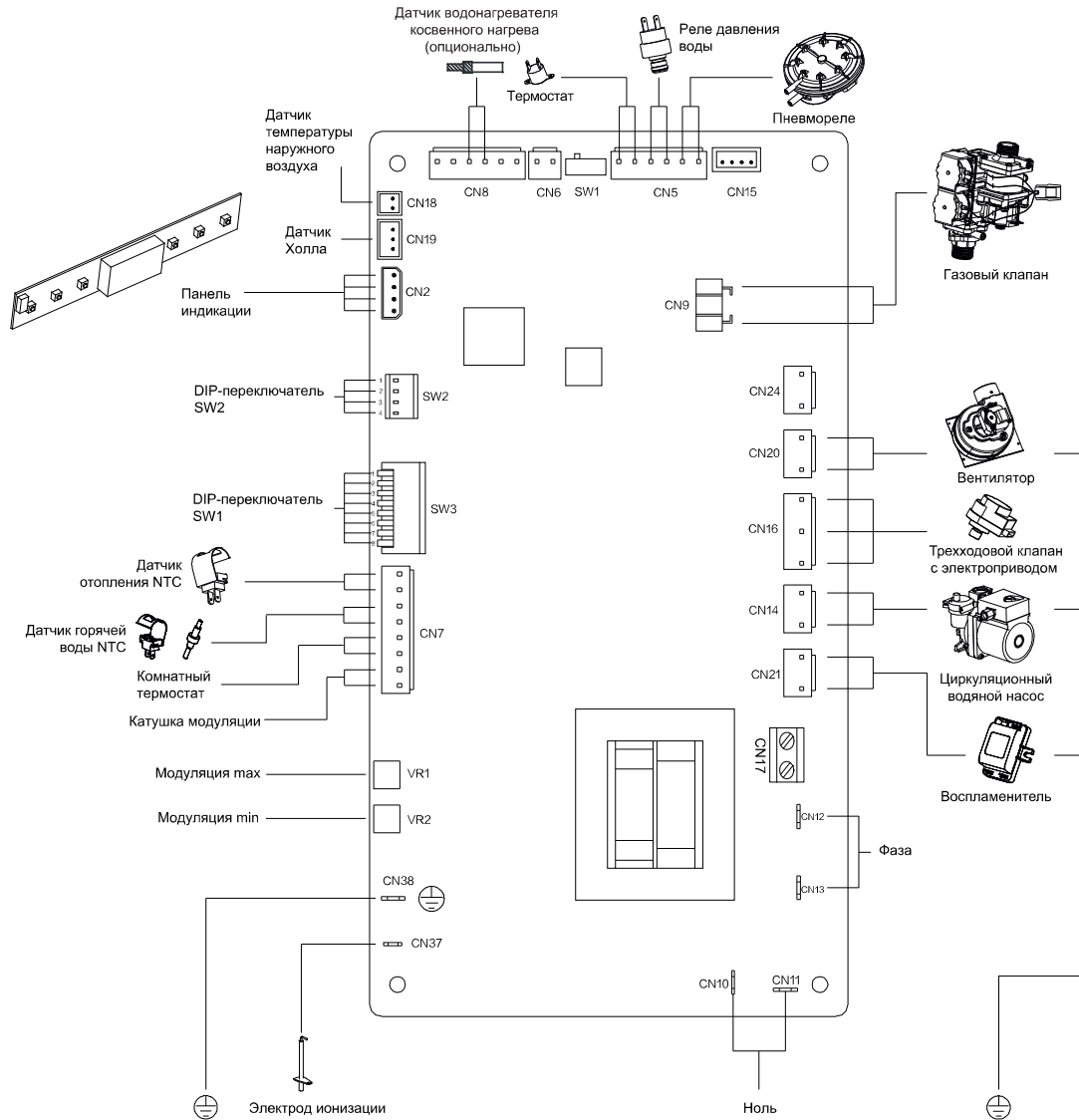

L1PB20/26/30-RC1

	SW3							
	DIP-1	DIP-2	DIP-3	DIP-4	DIP-5	DIP-6	DIP-7	DIP-8
ON	Одноконтурный	Применение солнечной панели	Раздельный теплообменник	Теплый пол	/	/	/	Газовый клапан SIT
OFF	Двухконтурный	Без использования доп. источников тепла	Битермический теплообменник	Радиаторы	/	/	/	Газовый клапан CNE

	SW2			
	DIP-1	DIP-2	DIP-3	DIP-4
20 кВт	OFF	OFF	OFF	OFF
26 кВт	OFF	ON	OFF	OFF
30 кВт	ON	OFF	OFF	OFF

## ВЫЯВЛЕНИЕ НЕИСПРАВНОСТЕЙ И ИХ УСТРАНЕНИЕ

Код ошибки	Сбой	Причины и решения
F1	Неисправность электрода ионизации/розжига или платы РСВ	1. Короткое замыкание электрода розжига/ионизации (замыкание электрода, относительно внешнего корпуса); 2. Неисправность РСВ
F2	Неисправность платы РСВ	1. Когда газовый клапан закрыт, MCU платы обнаруживает, что клапан имеет напряжение 220 В. Неисправность РСВ
F3	Наличие пламени после выключения	1. Наличие пламени при закрытии газового клапана
F4	Ошибка DIP-переключателя	1. Ошибка настройки DIP SW2, проверьте настройки согласно таблице
F5	Ошибка связи между платой РСВ и панели индикации	1. Неисправность соединительной проводки панели индикации; 2. Неисправность разъемов подключения; 3. Неисправность панели индикации;
31	Неисправность вентилятора или реле давления воздуха	1. Вентилятор не работает, а реле давления замкнуто.
32	Неисправность реле давления воздуха или трубки Вентури	1. Газовый клапан открыт (горит пламя), реле давления воздуха размыкается (самопроизвольно) три раза в течение 30 минут.
01	Отсутствие пламени (контроль пламени)	1. Отсутствует подача газа, перекрыт кран или низкое давление газа; 2. Разомкнута электрическая цепь электрода розжига; 3. Короткое замыкание электрода розжига/ионизации.
02	Перегрев, неисправен термостат	1. Проверьте, закрыт ли кран подачи системы отопления, если закрыт, откройте его; 2. Проверьте фильтры; промойте систему отопления. 3. Циркуляционный насос не работает 4. Обрыв соединительной проводки/разъемов термостата
03	Ошибка вентилятора	1. Неисправность вентилятора или соединительной проводки вентилятора, заедание вентилятора
04	Неисправность реле давления воды	1. Неисправен датчик отопления, обрыв кабеля;
60	Ошибка датчика ГВС	1. Плохой контакт с поверхностью (датчик-труба) 2. Неисправен датчик
61	Короткое замыкание датчика ГВС	Короткое замыкание датчика ГВС или обрыв кабеля
70	Ошибка датчика системы отопления	1. Плохой контакт с поверхностью (датчик-труба) 2. Неисправен датчик
71	Короткое замыкание датчика системы отопления	1. Короткое замыкание датчика системы отопления или обрыв кабеля
08	Температура котла ниже 2 °С	1. Решите проблему с замерзанием с системой отопления; 2. Данный код неисправности относится только к системе отопления.

## НАСТРОЙКА ГАЗОВОГО КЛАПАНА

L1PB20-18RC1(T); L1PB26-24RC1(T); L1PB30-28RC1(T)

Настройте DIP-переключатели согласно выбранной модели.

	SW2			
	DIP-1	DIP-2	DIP-3	DIP-4
20 кВт	OFF	OFF	OFF	OFF
26 кВт	OFF	ON	OFF	OFF
30 кВт	ON	OFF	OFF	OFF

### Последовательность настройки мощности max и min, системы отопления.

Регулировка min и max осуществляется в следующем порядке:  
сначала настраивается min → затем настраивается max → затем подтверждается/проверяется min.

#### • Настройка min мощности:

1. Переключите DIP-переключатель SW2, DIP-4 на плате в положение ON;
2. Используйте отвертку, чтобы отрегулировать VR2. Значение давления газа на форсунках  $130 \pm 5$  Па;
3. DIP-переключатель SW2, DIP-4 временно оставляем в положении ON.

#### • Настройка max мощности:

1. Переключите DIP-переключатель SW2, DIP-3 на плате в положение ON;
2. Используйте отвертку, чтобы отрегулировать VR1.  
Значение давления газа на форсунках:

модель	max, Па
L1PB20-18RC1(T)	$1100 \pm 10$ Па
L1PB26-24RC1(T)	$1050 \pm 10$ Па
L1PB30-28RC1(T)	$1200 \pm 10$ Па

3. Переключите DIP-переключатель SW2, DIP-3 на плате в положение OFF

#### Подтверждение/проверка min мощности:

1. Переключите DIP-переключатель SW2, DIP-3 на плате в положение OFF, проверьте показания манометра в пределах  $130 \pm 5$  Па;
2. Переключите DIP-переключатель SW2, DIP-4 на плате в положение OFF;

После того как настройка закончена, отключите манометр и затяните винт на газовом клапане.

Убедитесь, что отсутствует утечка газа.

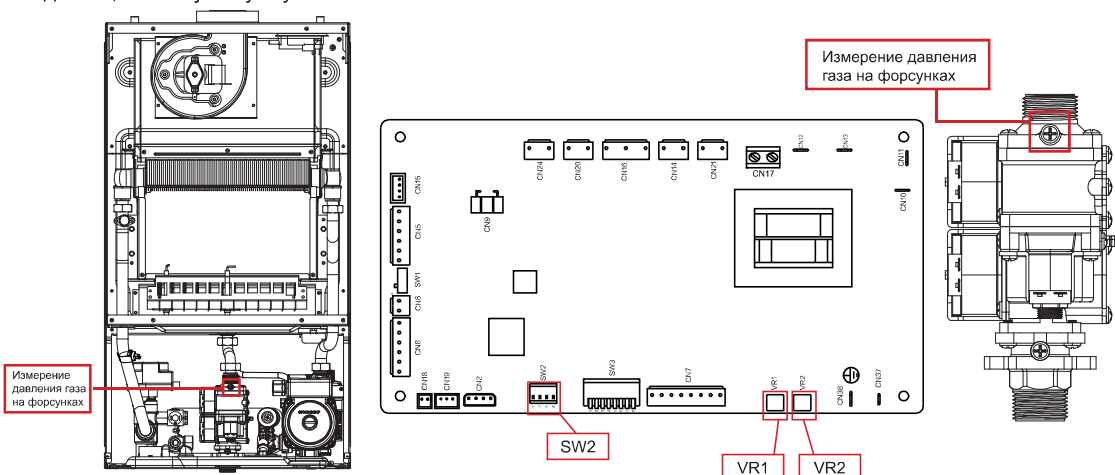

## ТЕХНИЧЕСКИЕ ХАРАКТЕРИСТИКИ И УПАКОВОЧНЫЙ ЛИСТ

### I. ТЕХНИЧЕСКИЕ ХАРАКТЕРИСТИКИ

ПУНКТ		Ед. изм.	L1PB20–18RC1(T)	L1PB26–24RC1(T)	L1PB30–28RC1(T)
Номинальная тепловая мощность		кВт	20,0	26,0	30,0
Номинальная тепловая нагрузка при отоплении помещений/приготовлении горячей воды		кВт	6,5–18	8,4–23,4	9,7–26,7
Напряжение питания		/	220 В, 50 Гц	220 В, 50 Гц	220 В, 50 Гц
Потребляемая электрическая мощность		Вт	125	125	125
Класс водонепроницаемости		/	IP x 4D	IP x 4D	IP x 4D
Класс защиты от поражения электрическим током		/	Класс 1	Класс 1	Класс 1
Класс энергоэффективности		/	2	2	2
В×Ш×Г без упаковки		мм	725 × 400 × 325	725 × 400 × 325	725 × 400 × 325
ВхШхГ в упаковке		мм	837 × 492 × 417	837 × 492 × 417	837 × 492 × 417
Масса (нетто)		кг	33,5	35,5	36
Масса (брутто)		кг	37	39	39,5
Отопление	Максимальная температура нагрева воды	°С	90	90	90
	Диапазон температуры нагрева контура отопления	°С	40–85	40–85	40–85
	Максимальное рабочее давление в контуре отопления	МПа	0,3	0,3	0,3
	Объем расширительного мембранного расширительного бака	л	6	6	6
	Давление расширительного бака	бар	1	1	1
Горячее водоснабжение	Производительность при $\Delta t=30$ С	л/мин	8,3	11	12,6
	Диапазон установки температуры горячей воды	°С	35–60	35–60	35–60
	Мин. скорость потока горячей воды	л/мин	2,7	2,7	2,7
	Номинальное давление в контуре горячего водоснабжения	МПа	0,03–0,6	0,03–0,6	0,03–0,6
Природный газ (G20)	Расход газа	м³/ч	0,84–2,12	1,10–2,75	1,3–3,2
	Допустимое давление природного газа	Па	2000	2000	2000
Размеры	Подключение к системе отопления	/	G 3/4	G 3/4	G 3/4
	Подключение к системе водоснабжения	/	G 1/2	G 1/2	G 1/2
	Подключение газа	/	G 3/4	G 3/4	G 3/4
Размеры дымохода	Диаметр коаксиального дымохода	мм	60/100	60/100	60/100
	Максимальная длина коаксиального дымохода	м	4	4	4

## II. УПАКОВОЧНЫЙ ЛИСТ

№ п/п	Название компонента	Количество
1	Комбинированный газовый водонагревательный котел	1 ед.
2	Руководство по установке и обслуживанию	1 экз.
3	ЗИП	1 комп.



Внимание!

По причине постоянного совершенствования наших изделий характеристики приобретенного вами отопительно-водогрейного котла могут не полностью совпадать с указанными в настоящем руководстве. Благодарим вас за понимание!

## ПРАВИЛА ТЕХНИКИ ЭЛЕКТРОБЕЗОПАСНОСТИ

**ПРИ ПОЛЬЗОВАНИИ ДАННЫМ ИЗДЕЛИЕМ СОБЛЮДАЙТЕ ТЕХНИКУ БЕЗОПАСНОСТИ ЭКСПЛУАТАЦИИ ЭЛЕКТРОПРИБОРОВ!**

Используемый источник электропитания должен иметь надежное заземление. Провод заземления источника питания должен быть вкопан в землю, подключение его к трубопроводам и прочей инфраструктуре общего пользования недопустимо.

Убедитесь, что контуры заземления и зануления разделены, их соединение не допускается.

Если у вас дома какие-либо подключения не отвечают приведенным выше требованиям, ради безопасности вас и ваших близких немедленно устраните нарушения!



# Haier

**Производитель:**

«Haier Overseas Electric Appliances Corp. Ltd»  
Хайер Оверсиз Электрик Апплаенсиз Корп. Лтд

**Адрес:**

Room S401, Haier Brand building, Haier Industry park  
Hi-tech Zone, Laoshan District Qingdao

Рум S401, Хайер бренд билдин, Хайер индастри  
парк Хай-тек зон, Лаошин дистрикт. Циндао.  
Китай

**Импортер:**

ООО «ХАР»

**Адрес импортера:**

121099, г. Москва,  
Новинский бульвар, д.8, эт. 16, офис 1601

# EAC

# Haier

РУКОВОДСТВО  
ПО МОНТАЖУ  
И ЭКСПЛУАТАЦИИ

## Газовый проточный водонагреватель

HAIER IGW 10 B



# EAC

Перед использованием устройства внимательно прочтите это руководство по эксплуатации и сохраните его для дальнейшего использования.

SMARTER LIFE

BETTER PLANET

# СОДЕРЖАНИЕ

<b>1</b>	<b>УКАЗАНИЯ ПО ТЕХНИКЕ БЕЗОПАСНОСТИ</b> .....	<b>3</b>
<b>2</b>	<b>ОСНОВНЫЕ СВЕДЕНИЯ О РАБОТЕ ВОДОНАГРЕВАТЕЛЯ</b> .....	<b>3</b>
2.1	Назначение изделия .....	3
2.2	Перечень моделей .....	3
2.3	Материал входящий в комплект поставки .....	3
2.4	Принадлежности не входящие в комплект поставки .....	3
2.5	Технические характеристики .....	4
2.6	Состав изделия .....	5
2.7	Описание аппарата и назначение основных узлов .....	5
2.8	Электрическая схема газового водонагревателя .....	7
2.9	Габаритные размеры .....	8
<b>3</b>	<b>МОНТАЖ ГАЗОВОГО ВОДОНАГРЕВАТЕЛЯ</b> .....	<b>9</b>
3.1	Выбор места для монтажа .....	9
3.2	Монтаж газового проточного водонагревателя .....	9
3.3	Подключение воды .....	9
3.4	Подключение газа .....	10
3.5	Подключение аппарата к баллону со сжиженным газом .....	11
3.6	Установка дымохода для отвода продуктов сгорания .....	11
<b>4</b>	<b>ЭКСПЛУАТАЦИЯ ГАЗОВОГО ВОДОНАГРЕВАТЕЛЯ</b> .....	<b>13</b>
4.1	Включение аппарата .....	13
4.2	Регулирование степени нагрева воды .....	13
4.3	Режимы работы .....	13
4.4	Выключение аппарата на длительное время .....	14
4.5	Предохранение аппарата от замерзания .....	14
<b>5</b>	<b>ТЕХНИЧЕСКОЕ ОБСЛУЖИВАНИЕ</b> .....	<b>14</b>
5.1	Осмотр .....	14
5.2	Уход за фронтальной панелью водонагревателя .....	14
5.3	Техническое обслуживание .....	15
<b>6</b>	<b>ВОЗМОЖНЫЕ НЕИСПРАВНОСТИ АППАРАТА И МЕТОДЫ ИХ УСТРАНЕНИЯ</b> .....	<b>16</b>
<b>7</b>	<b>ПРАВИЛА ХРАНЕНИЯ ОБОРУДОВАНИЯ</b> .....	<b>17</b>

## 1 УКАЗАНИЯ ПО ТЕХНИКЕ БЕЗОПАСНОСТИ

В целях собственной безопасности и во избежание выхода из строя аппарата запрещается:

- 1) самостоятельно устанавливать и запускать аппарат в работу;
- 2) пользоваться аппаратом при отсутствии тяги в дымоходе;
- 3) пользоваться неисправным аппаратом;
- 4) самостоятельно разбирать и ремонтировать аппарат;
- 5) вносить изменения в конструкцию аппарата;
- 6) прикасаться во время работы аппарата к облицовке в районе смотрового окна и непосредственной близости от него, а также к трубе отвода продуктов сгорания вблизи газоотводящего устройства аппарата.

**Необходимо устанавливать в хорошо проветриваемом помещении.**

**При установке аппарата в неотапливаемом помещении в зимнее время необходимо слить из него воду.**

**При нормальной работе аппарата и при исправном газопроводе в помещении не должно ощущаться запаха газа.**

При появлении запаха газа:

- 1) закройте кран подачи газа;
- 2) откройте окна и двери для проветривания помещения, обеспечив максимальный приток свежего воздуха;
- 3) не включайте и не выключайте электрический свет и электроприборы;
- 4) не пользуйтесь открытым огнем (зажигалками, спичками и т.п.);
- 5) не курите;
- 6) немедленно вызовите аварийную службу

При обнаружении неисправности в работе аппарата необходимо обратиться в службу газового хозяйства и до устранения неисправностей аппаратом не пользоваться.

При нормальной работе аппарата при закрытии крана горячей воды основная горелка должна погаснуть.

В случае если после закрытия крана горячей воды основная горелка продолжает гореть, необходимо отключить подачу газа на горелку с помощью газового запорного крана, установленного перед аппаратом, и вызвать службу газового хозяйства.

## 2 ОСНОВНЫЕ СВЕДЕНИЯ О РАБОТЕ ВОДОНАГРЕВАТЕЛЯ

### 2.1 Назначение изделия

- 2.1.1 Газовый проточный водонагреватель, именуемый в дальнейшем «водонагреватель», предназначен для нагревания воды, используемой в бытовых целях (мытьё посуды, стирка, купание) в квартирах, коттеджах и дачных домах.
- 2.1.2 Аппарат предназначен для работы на природном газе. Для перенастройки на сжиженный газ нужно будет приобрести комплект переналадки (не входит в комплект поставки водонагревателя).
- 2.1.3 Первый после монтажа пуск водонагревателя должен быть произведен специализированной фирмой, которая предоставит заказчику всю информацию, о правильном процессе эксплуатации.

### 2.2 Перечень моделей

IGW	10	B
-----	----	---

[IGW] газовый проточный водонагреватель

[10] производительность л/мин

[B] автоматический розжиг от батареек 2x1,5V

### 2.3 Материал входящий в комплект поставки

1. Газовый проточный водонагреватель
2. Крепежные материалы
3. Техническая документация
4. Гарантийный талон

### 2.4 Принадлежности не входящие в комплект поставки

Комплект перенастройки на сжиженный газ.

## 2.5 Технические характеристики

Технические параметры	Единицы	IGW 10 B
<b>Мощностные характеристики</b>		
Номинальная тепловая мощность	кВт	20
Теплопроизводительность	кВт	18
Коэффициент полезного действия	%	88
<b>Данные по газу</b>		
Номинальное давление природного газа	мбар	13-20
Номинальное давление сжиженного газа	мбар	30
Номинальный расход природного газа	м3/час	2,2
Номинальный расход сжиженного газа	кг/час	1,6
Подключение газа	R"	1/2"
<b>Данные по воде</b>		
Проток воды при $\Delta T=25$ оС	л/мин	10
Максимальное давление воды	бар	8
Минимальное давление воды	бар	0,2
Подключение воды (горячая/холодная)	R"	1/2"
<b>Дымоудаление</b>		
Температура отходящих дымовых газов при мин. тепловой мощности	°С	110
<b>Розжиг</b>		
Розжиг от батареек (2 шт), тип R20	V	2x1,5
<b>Габаритные размеры</b>		
Вес нетто	кг	7,05
Вес брутто	кг	9,7
Габариты (ВxШxГ)	мм	550x328x204
Габариты упаковки (ВxШxГ)	мм	640x390x245

ПРИМЕЧАНИЕ: Имея в виду дальнейшее повышение технических и потребительски ценных характеристик газовых водонагревателей, поставщик может ввести изменения в конструкции, не описанные в данном руководстве.

## 2.6 Состав изделия

### 2.6.1 Составные части изделия

Составные части изделия, поясняющие принцип устройства аппарата и требующие технического обслуживания во время эксплуатации, показаны на рис. 1.

**ПРИМЕЧАНИЕ.** Поставщик имеет право без предварительного уведомления вносить изменения в конструкцию и комплект поставки аппарата.

## 2.7 Описание аппарата и назначение основных узлов

2.7.1 Газовый проточный водонагреватель настенного типа имеет прямоугольную форму, образуемую съемной облицовкой **1**, установленной на каркасе **2** (см. рис. 1).

2.7.2 В аппарате применена автоматическая электронная система зажигания, получающая питание от двух батареек типа R20 напряжением по 1,5 В, расположенных в батарейечном отсеке **14**.

2.7.3 Комфортность пользования аппаратом достигается благодаря включению водонагревателя простым открытием крана горячей воды.

2.7.4 Назначение основных узлов аппарата:

**Газоводяная арматура 3** (см. рис.1) предназначена для включения аппарата и обеспечения регулирования температуры воды и расхода газа. Узел состоит из двух регуляторов: водяного и газового. Конструкция регулятора водяного обеспечивает доступ газа к основной горелке только при наличии протока воды, одновременно обеспечивая срабатывание электромагнитного клапана **6** (см. рис. 1).

Конструкция газового регулятора является частью газовой арматуры, регулирующей подачу газа на горелку.

**Горелка с коллектором 7** предназначена для воспламенения подаваемой к месту горения воздушно-газовой смеси.

**Теплообменник 8** в нём происходит теплообмен между горячими продуктами сгорания горелки и протекающей по трубам теплообменника водой. Теплообменник имеет специальное покрытие, обеспечивающее его дополнительную защиту от окисления, что значительно продлевает срок его службы.

**Датчик перегрева воды 9** обеспечивает отключение водонагревателя при нагреве воды выше 80 °С, предотвращая тем самым образование накипи в трубах теплообменника, что увеличивает срок службы водонагревателя.

**Датчик обратной тяги 10** предназначен для отключения аппарата в случае отсутствия тяги в дымоходе.

**Коллекторы дымовых газов 11** предназначено для отвода продуктов сгорания в дымоход и служит местом установки датчика **10**.

**Электрод розжига горелки 12**, образуя искровые разряды в течение 5 секунд при включении аппарата (при пропуске воды через аппарат), производит розжиг горелки.

**Ионизационный электрод контроля пламени 13** обеспечивает контроль пламени горелки и автоматическое отключение подачи газа на горелку при ее погасании.

**Датчик температуры горячей воды 23**, являющийся термопарой, выдает на цифровой индикатор **16** переменную ЭДС, величина которой зависит от степени нагрева датчика.

**Цифровой индикатор 16**, позволяющий контролировать и показывать температуру нагрева воды, вытекающей из крана.

**Клапан предохранительный 22** предназначен для слива воды из водонагревателя без его отсоединения от трубопроводов (путем поворота клапана) и сброса давления при резком повышении давления воды в системе.

## Устройство газового проточного водонагревателя:



1. Фронтальная панель газового проточного водонагревателя Haier IGW 10 B



Рис. 1

## 2.8 Электрическая схема газового водонагревателя



Рис. 3

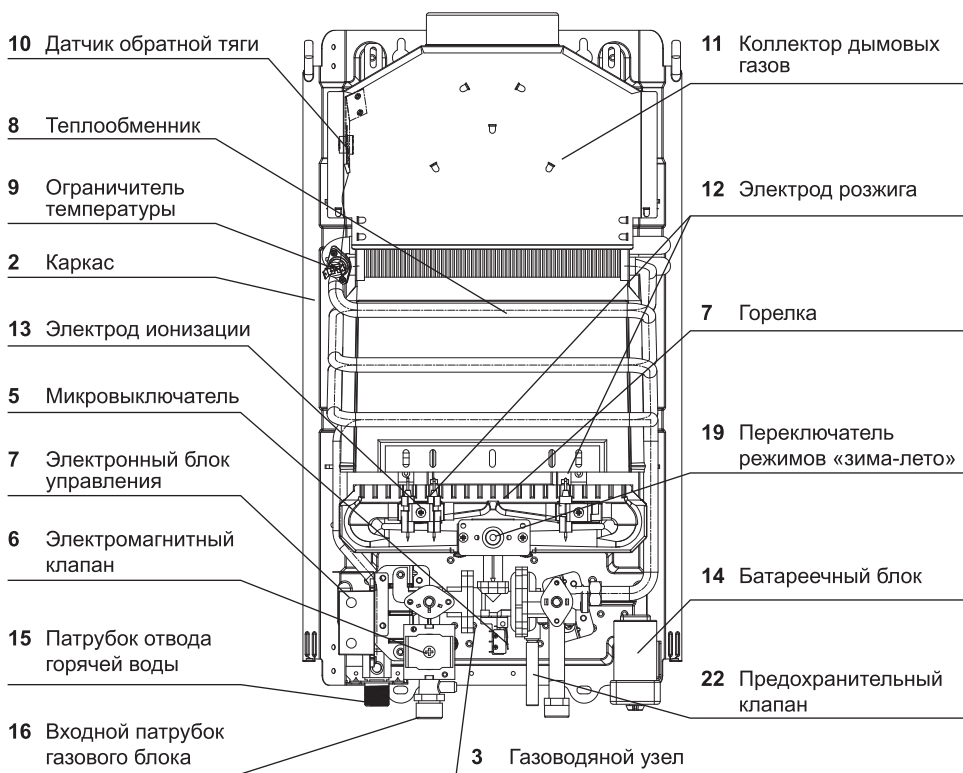

## 2.9 Габаритные размеры

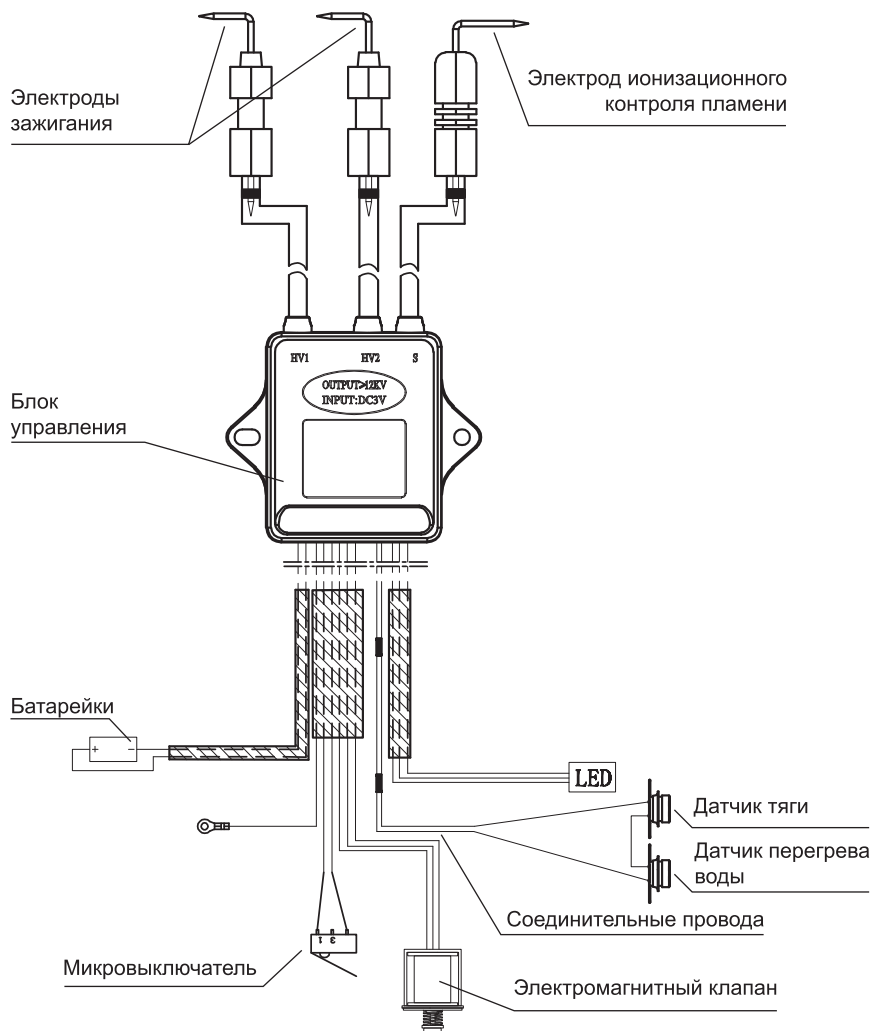

Рис. 3

## 3 МОНТАЖ ГАЗОВОГО ВОДОНАГРЕВАТЕЛЯ

### 3.1 Выбор места для монтажа

- 3.1.1 Аппарат необходимо устанавливать на кухнях или других нежилых отапливаемых помещениях в объёме не менее 8 м<sup>3</sup> без учёта объёма мебели.
- 3.1.2 При работе аппарата происходит сжигание кислорода в помещении. Поэтому оно должно иметь окно с форточкой (открывающейся фрамугой) для притока свежего воздуха во время работы водонагревателя.

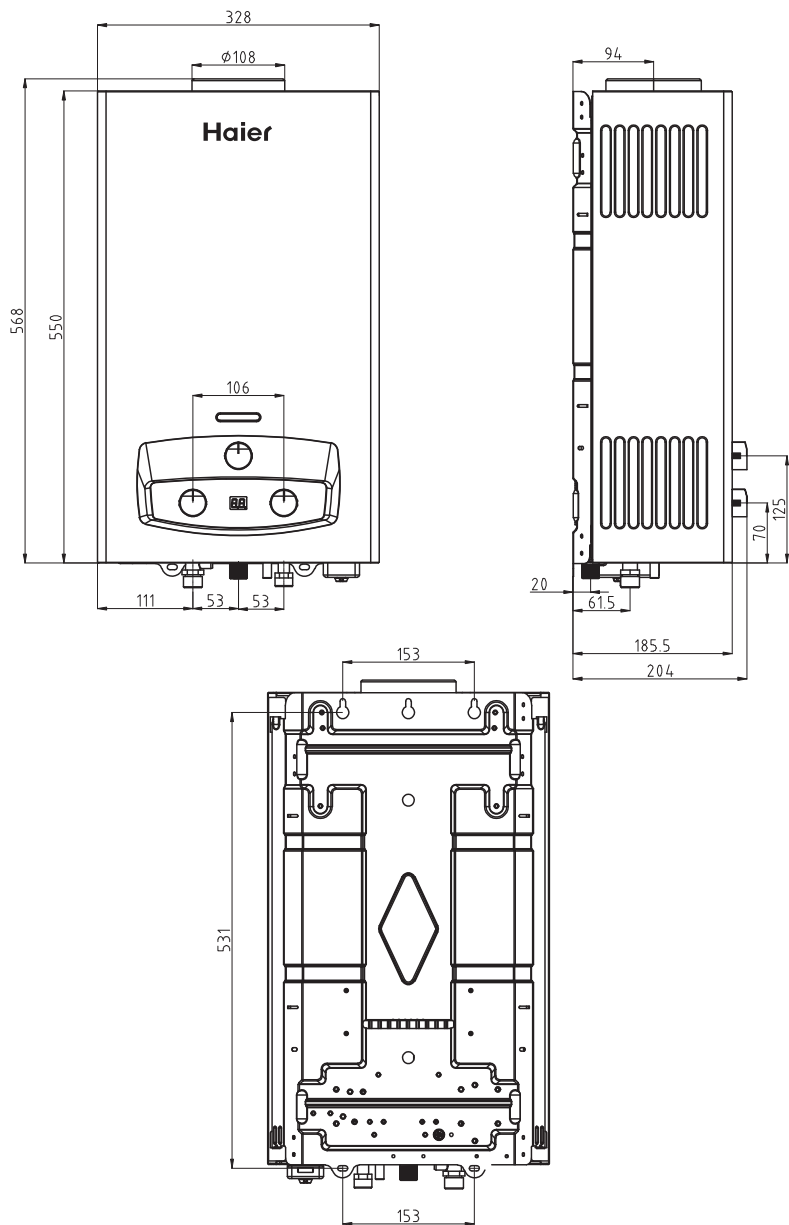

Рис. 4. Монтаж газового водонагревателя

- 3.1.3 Водонагреватель необходимо подсоединять к дымоходу с хорошей тягой и как можно ближе к дымоходу (требования к установке изложены в п. 3.6).
- 3.1.4 Запрещается устанавливать аппарат над источником тепла или открытого пламени (например, над газовой плитой, электрическими нагревательными приборами).

### 3.2 Монтаж газового проточного водонагревателя

- 3.2.1 Перед установкой аппарата необходимо получить разрешение газовой службы.
- 3.2.2 Монтаж аппарата должен производиться газовой службой или организациями, имеющими лицензию на данный вид деятельности.
- 3.2.3 Установленный аппарат обязательно должен быть зарегистрирован газовой службой.
- 3.2.4 Устанавливать аппарат необходимо на несгораемых стенах (кирпичные, бетонные, облицованные керамической плиткой).
- 3.2.5 Запрещается установка аппарата на стенах из древесины.

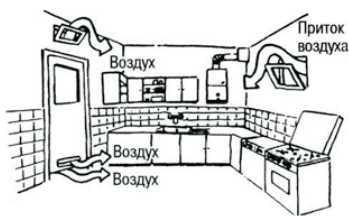
- 3.2.6 Для осуществления сервисного обслуживания при установке аппарата необходимо выдержать следующие зазоры:
- расстояние от боковой поверхности аппарата до боковой стены не менее 150 мм;
  - свободное пространство перед лицевой поверхностью аппарата должно быть не менее 150 мм.
- 3.2.7 Аппарат навешивается на закрепленные в стене кронштейны (прилагаются к изделию), с помощью монтажных отверстий на каркасе.
- 3.2.8 Габаритные и присоединительные размеры для подсоединения трубопроводов подвода газа, подвода и отвода воды, отвода продуктов сгорания через газоотводящую трубу показаны на рис. 3.
- 3.2.9 Запорные краны подвода воды и газа, установленные перед аппаратом, должны быть легко доступны.
- 3.2.10 Крепление газового проточного водонагревателя происходит в следующем порядке:
- Снять ручки-регуляторы
  - Открутить 2 крепежных винта
  - Снять переднюю панель,
  - Смонтировать водонагреватель в вертикальном положении, при помощи комплекта для монтажа.
- ### 3.3 Подключение воды
- 3.3.1 Для увеличения срока службы аппарата и улучшения его эксплуатационных характеристик рекомендуется устанавливать перед аппаратом фильтр очистки воды.
- 3.3.2 В регионах с жесткой водой рекомендуется перед аппаратом устанавливать смягчители воды.
- 3.3.3 Подключение аппарата к водопроводной сети выполнить трубами или гибкими рукавами с длиной рукавов не более 1,5 м.
- 3.3.4 Подключение трубопроводов холодной и горячей воды не должно сопровождаться взаимным натягом труб и частей аппарата во избежание смещения или поломки отдельных деталей и частей аппарата и нарушением герметичности водяной системы.
- 3.3.5 Перед подключением водонагревателя к водопроводной сети необходимо слить воду из напорного трубопровода для предотвращения возможного нежелательного попадания в аппарат грязи и отложений при первом его включении.

3.3.6 После подсоединения трубопроводов к аппарату необходимо проверить герметичность мест соединений, предварительно заполнив внутренние полости трубопровода аппарата водой. Проверка герметичности производится открытием запорного вентиля холодной воды (при закрытых водоразборных кранах). Течь в местах соединений не допускается.

3.3.7 Правила монтажа аппарата при помощи гибких шлангов

Гибкие рукава, применяемые для подключения газа и воды должны иметь сертификат соответствия, где должны быть указаны технические условия на поставку, область их применения, срок службы и технические характеристики.

По истечении срока службы, указанного в сертификате, рукав должен быть обязательно заменен.

При подключении аппарата при помощи гибких рукавов необходимо соблюдать правила монтажа, которые не допускают:

- скручивание шланга относительно продольной оси;
- установку шланга с изгибом вблизи накопечников. Длина участка шланга у заделки, который не должен подвергаться изгибу, должна быть не менее 50 мм. Минимально допустимый радиус изгиба шланга, измеряемый по внешней образующей, должен составлять 90 мм

Рекомендуется:

- 1) применять угловые соединения и переходники во избежание изломов шлангов
- 2) применять промежуточные опоры при установке длинных шлангов
- 3) при прямолинейном расположении устанавливать шланги с провисанием.

3.3.8 Уплотнение резьбового соединения штуцера с ответной деталью (радиальное соединение) необходимо производить с применением ленточного фторопластового уплотнительного материала (ФУМ) или герметика.

3.3.9 Резьбовое соединение накидных гаек (торцовое соединение), как подвижных, так и неподвижных, с ответным штуцером необходимо выполнять с применением прокладок.

3.3.10 После подключения воды и испытания трубопровода необходимо проверить работоспособность электронного розжига горелки, для чего:

- вставить в батарейный отсек батарейки, соблюдая полярность. Несоблюдение этого условия приведет к несрабатыванию электронного блока;
- открыть кран горячей воды, при этом между свечей электронного розжига и секцией горелки должен произойти непрерывный электронный разряд, что указывает на работоспособность электронного блока и правильность монтажа электронной системы.

При отсутствии разряда внимательно проверить надежность монтажа системы согласно принципиальной электрической схеме соединений (см. рис. 2).

### 3.4 Подключение газа

3.4.1 Для обеспечения устойчивой работы аппарата необходимо обязательно производить подводку газовой линии металлическими трубами.

3.4.2 При монтаже газопроводов количество разборных соединений необходимо сводить к минимуму.

3.4.3 Гибкие рукава для подвода газа должны быть стойкими к подводимому газу при заданных давлениях и температуре.

3.4.4 При монтаже газовой линии к аппарату на входе в аппарат необходимо обязательно установить запорный кран.

3.4.5 Присоединение газовой трубы не должно сопровождаться взаимным натягом труб и частей аппарата во избежание смещения или поломки отдельных деталей и частей аппарата и нарушением герметичности газовой линии.

3.4.6 После подключения аппарата к газовой линии места соединений аппарата с коммуникациями должны быть проверены на герметичность.

3.4.7 Проверка герметичности в местах соединения подвода газа производится при неработающем аппарате и открытом положении запорного крана перед аппаратом.

### **3.5 Подключение аппарата к баллону со сжиженным газом**

- 3.5.1 Перед подключением аппарата к баллону со сжиженным газом убедитесь в том, что Ваш аппарат настроен на работу со сжиженным газом. Инструкция по перенастройке на сжиженный газ идёт отдельно от водонагревателя. Комплект переналадки на сжиженный газ в комплект поставки не входит.
- 3.5.2 После подключения баллона с сжиженным газом необходимо проверить места соединений на герметичность.

### **3.6 Установка дымохода для отвода продуктов сгорания**

- 3.6.1 Дымоход должен быть герметичным и стойким к воздействию продуктов сгорания. Под стойкостью к воздействию продуктов сгорания подразумевается, стойкость при тепловой нагрузке и стойкость к воздействию продуктов сгорания.

Газоотводящая труба должна быть изготовлена из жаропрочных и коррозионностойких материалов, таких как: нержавеющая сталь, оцинкованная сталь, эмалированная сталь, алюминий с толщиной стенки не менее 0,5 мм.

Необходимо убедиться в том, что в дымоходе имеется действительно хорошая тяга.

Не используйте вентиляционные каналы для удаления продуктов сгорания!

Вытяжная труба должна быть кратчайшим образом подсоединена к дымоходу (максимально допустимое удаление трубы отработанных газов от дымохода – 2 м).

Вытяжная труба должна иметь небольшой уклон (2°) вверх по направлению к месту стыковки с дымоходом.

Для надежного отвода продуктов сгорания минимальная длина вертикального участка дымохода должна быть не менее 500 мм.

Соединение аппарата с газоотводящей трубой должно быть герметичным, рис 5.

- 3.6.2 Вариант подсоединения вытяжной трубы показаны на рис. 5





Правильно	Неправильно	
		<p>Дымоход блокирован по той или иной причине.</p>
		<p>Вытяжная труба имеет уклон вниз, вместо того, чтобы иметь уклон вверх.</p>
		<p>Отсутствует вертикальный участок вытяжной трубы длиной в 500 мм</p>
		<p>Длина горизонтального участка вытяжной трубы превышает 2 метра</p>
		<p>Конец вытяжной трубы слишком близок к противоположной стене.</p>
		<p>Имеется отверстие па наружной стороне дымохода напротив точки соединения.</p>
		<p>Гибкая соединительная труба не лежит на прямой линии и наклонена вниз.</p>
		<p>Другое устройство подсоединено к дымоходу.</p>
		<p>Два устройства имеют одно подсоединение к дымоходу</p>

Рис.5 Подсоединение дымовой трубы

## 4 ЭКСПЛУАТАЦИЯ ГАЗОВОГО ВОДОНАГРЕВАТЕЛЯ

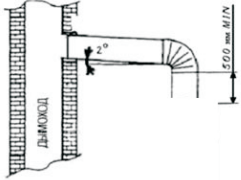
Аппарат настроен на определенный вид газа, указанный в табличке на аппарате. Для перенастройки на сжиженный газ нужно будет дополнительно приобрести комплект переналадки. Перенастройка на другой тип газа должна производиться специализированной организацией.

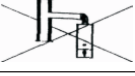
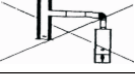
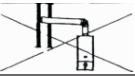
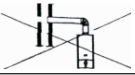
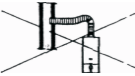
### 4.1 Включение аппарата

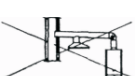
4.1.1 Перед включением аппарата откройте батарейный отсек и установите батарейки, соблюдая полярность;



Рис. 6 Батарейный блок

4.1.2 Для включения аппарата необходимо:

- 1) открыть запорный вентиль холодной воды, установленный перед входом в аппарат, при этом кран горячей воды должен быть закрыт;
- 2) открыть запорный кран на газопроводе перед аппаратом;
- 3) открыть кран горячей воды. Во время протока воды должен произойти искровой разряд между электродами розжига 12 и горелкой 7 (см. рис. 1).

При первом включении из-за присутствия воздуха в газопроводе в результате монтажа аппарата розжиг горелки может произойти через 1-2 мин.

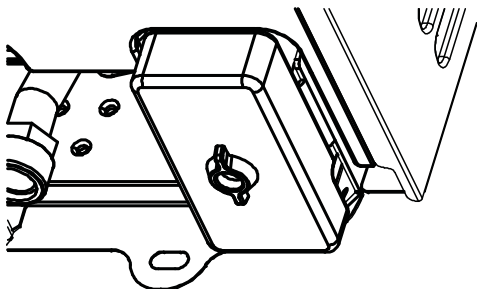
Т.к. искровой разряд длится непродолжительное время после включения воды, для повторного образования искрового разряда необходимо воду закрыть, а затем открыть. И так повторять до полного выхода воздуха, пока не произойдет розжиг горелки;

В случае отсутствия розжига горелки, поверните ручку 20 в крайнее правое положение, это позволит осуществить розжиг горелки при низком давлении воды в системе.

### 4.2 Регулирование степени нагрева воды

4.2.1 Регулировка степени нагрева воды производится одним из нижеперечисленных способов:



Рис. 7 Регуляторы температуры/расхода

- для получения максимального количества теплой воды необходимо установить ручку 20 в крайнее правое положение, а поворотом ручки 21 добиться необходимой температуры ее нагрева;
  - поворотом ручки 21 газового регулятора (изменение подачи газа на основную горелку);
  - изменением расхода воды, проходящей через аппарат, с помощью крана горячей воды, установленного на выходе из аппарата.
  - с помощью смесителя, добавляя холодную воду до получения необходимой температуры вытекающей из крана воды.
- 4.2.2 Для уменьшения интенсивности образования накипи необходимо устанавливать ручку газового регулятора в положение, обеспечивающее нагрев воды не выше 60 °С.
- 4.2.3 Установив необходимую температуру воды, ручками 20 и 21 можно не пользоваться, т.к. включение и выключение горелки обеспечивается открытием или закрытием крана горячей воды.

### 4.3 Режимы работы

При помощи ручки регулятора 19 можно переключать режимы работы газовой колонки. Переключение возможно между режимами зима-лето. В зимнем режиме газовый водонагреватель работает на полную мощность благодаря полной работе горелки, а летний период можно сократить расход газа путем переключения на летний режим. В данном случае горелка будет работать не на полную мощность.

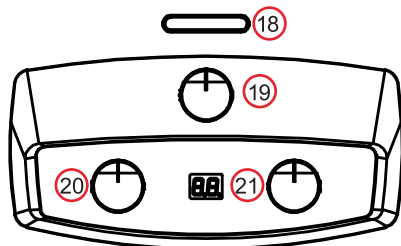
#### 4.4 Выключение аппарата на длительное время

4.4.1 По окончании пользования аппаратом его необходимо выключить, соблюдая следующую последовательность:

- закрыть кран горячей воды;
- закрыть запорный газовый кран на входе в аппарат;
- закрыть запорный вентиль холодной воды.

4.4.2 По окончании пользования аппаратом при жесткой воде необходимо:

- открыть водоразборный кран горячей воды
- установить ручку 21 в крайнее правое положение;
- пропустить воду через аппарат до теплого состояния;
- закрыть запорный газовый кран на входе в аппарат;
- закрыть запорный вентиль холодной воды на входе в аппарат.

#### 4.5 Предохранение аппарата от замерзания

4.5.1 Если газовый проточный водонагреватель установлен в неотапливаемом помещении и после выключения аппарата возможно замерзание воды в нем, то необходимо слить воду из водонагревателя следующим образом:

- закрыть запорный газовый кран и запорный кран воды перед аппаратом;
- открыть кран горячей воды;
- вывернуть сливную пробку 22 (см. рис.1);
- слить воду;
- завернуть пробку 22 до упора и закрыть кран горячей воды.

## 5 ТЕХНИЧЕСКОЕ ОБСЛУЖИВАНИЕ

Для обеспечения длительной и безотказной работы аппарата и сохранения его рабочих характеристик необходимо проводить ежегодный осмотр и техническое обслуживание. Монтаж, техническое обслуживание и перенастройка на другой тип газа должны производиться только квалифицированными специалистами.

Для обеспечения пожаробезопасности необходимо внимательно следить за чистотой горелок, не допускать коптящего пламени при сжигании

газа, которое ведет к отложению сажи на теплообменнике.

Техническое обслуживание аппарата должно проводиться авторизованными специалистами службы газового хозяйства не реже одного раза в год.

#### 5.1 Осмотр

Ежедневно перед включением аппарата:

- не должны ощущать запах газа. При его обнаружении обращайтесь в службу газового хозяйства;
- проверять отсутствие сгораемых предметов около аппарата.
- после включения аппарата необходимо проверять картину горения горелки через окно смотровое 17: пламя должно быть голубым и не иметь желтых коптящих «язычков», указывающих на засорение коллектора и внутренних каналов секций горелок.

#### ВНИМАНИЕ!

Из-за засорения внутренних каналов секций горелки поступает недостаточное количество воздуха, необходимого для нормальной работы аппарата, что приводит к неполному сгоранию газа, которое, в свою очередь, приводит к следующим явлениям:

- возможность отравления, т.к. при неполном сгорании образуется окись углерода;
- осаждение на поверхности теплообменника и на боковых поверхностях камеры сгорания сажи, которая образуется при неполном сгорании газа. Наличие сажи во много раз ухудшает работу водонагревателя.

#### 5.2 Уход за фронтальной панелью водонагревателя

5.2.1 Водонагреватель следует содержать в чистоте, для чего необходимо регулярно удалять пыль с верхней поверхности водонагревателя, а также протирать облицовку сначала влажной, а затем сухой тряпкой. В случае значительного загрязнения, сначала протирать облицовку мокрой тряпкой, смоченной нейтральным моющим средством, а затем сухой тряпкой.

5.2.2 Запрещается применять моющие средства усиленного действия и содержащие абразивные частицы, бензин или другие органические растворители для очистки поверхности облицовки и пластмассовых деталей.

## **ВНИМАНИЕ!**

Все операции по уходу за газовым проточным водонагревателем нужно выполнять только после его полного отключения.

### **5.3 Техническое обслуживание**

Техническое обслуживание должно производиться только квалифицированными специалистами. При техническом обслуживании выполняются следующие работы:

- чистка горелки;
- чистка фильтров воды и газа;
- чистка теплообменника от накипи во внутренней полости и от сажи на наружной поверхности (при необходимости);
- замена уплотнительных соединений в газовой и водяной системах;
- проверка герметичности газовой и водяной систем водонагревателя;
- проверка работы датчиков по тяге и перегреву воды;
- смазка подвижных соединений (при необходимости).

#### **5.3.1 Чистка горелки**

Для очистки горелки необходимо выполнить следующие операции:

- выключить водонагревателя;
- перекрыть кран подачи газа, снять облицовку, снять горелку;
- удалить пыль с наружных поверхностей горелки и с коллектора;
- протереть коллектор и сопла;
- удалить пыль из внутренних каналов секций горелки;
- очистить горелку, особенно ее внутреннюю полость при помощи щетки
- Тщательно промыть теплой водой, просушить и поставить на место.

Содержание горелки в постоянной чистоте избавит теплообменник от загрязнения сажей и увеличит его срок службы.

#### **5.3.2 Чистка фильтров воды и газа**

Снять фильтры воды и газа. Произвести их чистку при помощи струи воды. Просушить фильтры. При надобности заменить их на новые.

#### **5.3.3 Чистка теплообменника**

При загрязнении теплообменника необходимо произвести чистку его внешней поверхности, когда на ней образовалась сажа, и внутренней поверхности труб теплообменника, когда в них образовалась накипь.

Для чистки, нужно демонтировать теплообменник.

Для удаления загрязнения с внешней стороны необходимо:

- снятый теплообменник промыть под несильной струей воды
- если загрязнения не удаляются, опустить в теплую воду с моющим средством
- подержать его в воде 10-15 минут и произвести чистку верхней и нижней поверхностей. Промыть струей воды.
- при необходимости весь процесс повторить.

#### **5.3.4 Замена уплотнительных соединений**

При техническом обслуживании, когда производится разборка и сборка водных и газовых коммуникаций, необходимо обязательно устанавливать новые уплотнения.

#### **5.3.5 Проверка герметичности газовой и водяной систем водонагревателя**

После очередного технического обслуживания, когда производилась разборка газовых и водяных коммуникаций, необходима проверка водонагревателя на герметичность (см. п.п. 3.3.5 и 3.4.8).

#### **5.3.6 Проверка работоспособности датчика обратной тяги**

Для проверки датчика тяги необходимо снять дымовую трубу, включить аппарат и при номинальном режиме работы (при полностью открытом газовом кране и номинальном расходе воды) закрыть газовый патрубок аппарата металлическим листом. Через 10...60 секунд аппарат должен отключиться.

После проверки установить газоотводящую трубу на место, обеспечив герметичность соединения.

#### **5.3.7 Проверка работоспособности датчика перегрева теплообменника**

Для проверки датчика перегрева теплообменника необходимо включить аппарат в номинальном режиме работы (при полностью открытым газовом кране и номинальном расходе воды), затем установить минимально возможный расход воды при максимальной мощности аппарата (ручка управления 5 должна находиться в крайнем правом положении). При достижении предельной температуры указанной на датчике аппарат должен отключиться.



### 5.3.8 Внеочередная чистка аппарата

Проведение чистки аппарата может потребоваться чаще, чем 1 раз в год, в случае интенсивной работы аппарата в помещении, в воздухе которого содержится много пыли. Это можно определить визуально по изменившемуся цвету пламени горелки аппарата. Если пламя стало желтым или коптящим, это указывает на то, что горелка забилась частицами пыли из воздуха, и необходимо произвести чистку и техническое обслуживание аппарата. В нормальном случае пламя должно быть голубого цвета.

## 6 ВОЗМОЖНЫЕ НЕИСПРАВНОСТИ АППАРАТА И МЕТОДЫ ИХ УСТРАНЕНИЯ

Монтаж, сервисное обслуживание и ремонт должны производиться квалифицированными специалистами из специализированной организации.

Возможные неисправности аппарата и методы их устранения приведены в таблице 4.

**Прежде чем приступать к ремонту водонагревателя проверьте уровень заряда батареек и электрические контакты батарейного отсека.**

Таблица 4

Неисправности	Причина	Варианты устранения
<p>Аппарат не включается:</p> <ul style="list-style-type: none"> <li>- при открывании горячей воды искровой разряд есть, аппарат не включается;</li> <li>- при открывании горячей воды нет искрового разряда.</li> </ul>	<p>Закрыт запорный кран газа перед аппаратом.</p> <p>Слабый напор воды в водопроводной сети.</p> <p>Слабый напор воды на выходе из аппарата при нормальном на входе.</p> <ul style="list-style-type: none"> <li>- возможно засорение фильтра на входе в аппарат или фильтра в смесителе крана;</li> <li>- наличие накипи в теплообменнике при использовании жесткой воды.</li> </ul> <p>Ручка регулятора 20 (рис. 1) установлена в крайнее левое положение. Давление воды на входе в аппарат недостаточно для срабатывания.</p> <p>В батарейном отсеке нет батареек.</p>	<p>Открыть запорный кран газа перед аппаратом.</p> <p>Вызвать мастера из специализированной организации.</p> <p>Проверить фильтры и, при необходимости, прочистить.</p> <p>Удалить накипь из теплообменника (см. 5.3.3).</p> <p>Повернуть ручку 20 в крайнее правое положение.</p> <p>Вставить батарейки.</p>
Слабый искровой разряд.	<p>Нарушены контакты в электрической цепи.</p> <p>Батарейки разрядились.</p>	<p>Проверить контакты электрической цепи.</p> <p>Произвести замену батареек.</p>
После непродолжительной работы аппарат отключается.	<p>Срабатывает датчик тяги, т.к. нет тяги в дымоходе или разрежение в дымоходе ниже 2 Па.</p> <p>Наличие зазоров между газоотводящей трубой и присоединительными патрубками газоотводящего устройства и дымохода, а также между отдельными звеньями газоотводящей трубы.</p> <p>Срабатывает датчик по защите от перегрева воды.</p>	<p>Прочистить дымоход.</p> <p>Герметизировать зазоры термостойкой самоклеющейся лентой или другими термостойкими материалами.</p> <p>Поворотом ручки 5 уменьшить количество газа, поступающего на аппарат.</p>
Недостаточный нагрев воды при работе аппарата на максимальный нагрев.	<p>Отложение сажи на ребрах теплообменника или накипи в трубе горячей воды теплообменника.</p> <p>Слабое давление газа в системе.</p>	<p>Произвести чистку теплообменника согласно 5.3.3.</p> <p>Вызвать службу газового хозяйства.</p>

Неисправности	Причина	Варианты устранения
После непродолжительной работы пламя основной горелки начинает уменьшаться, а затем гаснет.	Разрушена мембрана.	Произвести замену мембраны водяного блока.
Малый проток воды на выходе из аппарата при нормальном расходе воды в трубопроводе.	Наличие накипи в теплообменнике.	Произвести чистку теплообменника согласно 5.3.3.
	Слабый напор воды в водопроводе.	Вызвать водопроводчика.
	Засорился фильтр в смесителе.	Прочистить фильтр.
	Слабый напор горячей воды. Во входной фильтр попала грязь.	Произвести чистку входного фильтра.
Установлены трубы горячей воды малого сечения.	Установлены трубы горячей воды малого сечения.	Установить трубы нужного сечения (3.3.2)
	Пламя горелки слабое, вытянутое, с желтыми коптящими языками.	Отложение пыли на внутренних поверхностях основной горелки.
На индикаторе не высвечиваются показания температуры.	Нарушен контакт в цепи индикатор-датчик температуры горячей воды.	Найти причину неисправности (механическое отсоединение клемм, окисление мест контакта) и устранить ее.
	Вышел из строя индикатор.	Произвести замену индикатора.
При открывании крана горячей воды нет искрового разряда, аппарат не включается, батарейки исправны.	Недостаточная подвижность или заклинивание штока.	Снять с корпуса микровыключатель и освободить неподвижный шток.
	Вышел из строя микровыключатель.	Заменить микровыключатель.
	Нарушена электрическая цепь между микровыключателем и блоком управления.	Проверить контакт разъёма в блоке управления, проверить провода микровыключателя.
	Вышел из строя электромагнитный клапан.	Заменить электромагнитный клапан.
Вышел из строя электронный блок управления.	Заменить электронный блок управления.	

## 7 ПРАВИЛА ХРАНЕНИЯ ОБОРУДОВАНИЯ

Аппарат должен храниться и транспортироваться в упаковке только в положении, указанном на манипуляционных знаках.

Аппарат должен храниться в закрытом помещении, гарантирующем защиту от атмосферных и других вредных воздействий при температуре воздуха от минус 20 °С до плюс 40 °С.

Отверстия входных и выходных патрубков должны быть закрыты заглушками.

Через каждые 6 месяцев хранения аппарат должен подвергаться техническому осмотру, при котором проверяется отсутствие попадания влаги и засорений пылью узлов и деталей аппарата.

Производитель:

«Haier Overseas Electric Appliances Corp. Ltd»

Хайер Оверсиз Электрик Апплаенсиз Корп. Лтд

Адрес:

Room S401,Haier Brand building,Haier Industry park Hi-tech Zone,Laoshan District Qingdao, China  
Рум S401, Хайер бренд билдинг, Хайер индастри парк Хай-тек зон, Лаошан дистрикт, Циндао, Китай

Предприятие-изготовитель:

«Haier Overseas Electric Appliances Corp. Ltd»

Хайер Оверсиз Электрик Апплаенсиз Корп. Лтд

Адрес:

Room S401,Haier Brand building,Haier Industry park Hi-tech Zone,Laoshan District Qingdao,China  
Рум S401, Хайер бренд билдинг, Хайер индастри парк Хай-тек зон, Лаошан дистрикт, Циндао, Китай

Импортер: ООО «ХАР»

Адрес импортера: 121099, г. Москва,  
Новинский бульвар, д.8, эт.16, офис 1601

Дата изготовления и  
гарантийный срок

указаны  
на этикетке  
устройства

Дата изготовления  
и  
гарантийный срок  
указаны  
на этикетке  
устройства.

The image shows the EAC (Eurasian Conformity) logo, which consists of the letters 'EAC' in a bold, stylized, black font. The letters are set against a white rectangular background, which is itself centered on a larger blue background.

# Haier

РУКОВОДСТВО  
ПО МОНТАЖУ  
И ЭКСПЛУАТАЦИИ

## Газовый проточный водонагреватель

HAIER IGW 12 B



# EAC

Перед использованием устройства внимательно прочтите это руководство по эксплуатации и сохраните его для дальнейшего использования.

SMARTER LIFE

BETTER PLANE T



# СОДЕРЖАНИЕ

<b>1</b>	<b>УКАЗАНИЯ ПО ТЕХНИКЕ БЕЗОПАСНОСТИ</b> .....	<b>3</b>	<b>3.5</b>	Установка дымохода для отвода продуктов сгорания .....	<b>11</b>
<b>2</b>	<b>ОСНОВНЫЕ СВЕДЕНИЯ О РАБОТЕ ВОДОНАГРЕВАТЕЛЯ</b> .....	<b>3</b>	<b>4</b>	<b>ЭКСПЛУАТАЦИЯ ГАЗОВОГО ВОДОНАГРЕВАТЕЛЯ</b> .....	<b>13</b>
2.1	Назначение изделия .....	3	4.1	Включение аппарата .....	13
2.2	Перечень моделей .....	3	4.2	Регулирование степени нагрева воды .....	13
2.3	Материал входящий в комплект поставки .....	3	4.3	Режимы работы .....	13
2.4	Принадлежности не входящие в комплект поставки .....	3	4.4	Выключение аппарата на длительное время .....	14
2.5	Технические характеристики .....	4	4.5	Предохранение аппарата от замерзания .....	14
2.6	Состав изделия .....	5	<b>5</b>	<b>ТЕХНИЧЕСКОЕ ОБСЛУЖИВАНИЕ</b> .....	<b>14</b>
2.7	Описание аппарата и назначение основных узлов .....	5	5.1	Осмотр .....	14
2.8	Электрическая схема газового водонагревателя .....	7	5.2	Уход за фронтальной панелью водонагревателя .....	14
2.9	Габаритные размеры .....	8	5.3	Техническое обслуживание .....	15
<b>3</b>	<b>МОНТАЖ ГАЗОВОГО ВОДОНАГРЕВАТЕЛЯ</b> .....	<b>9</b>	<b>6</b>	<b>ВОЗМОЖНЫЕ НЕИСПРАВНОСТИ АППАРАТА И МЕТОДЫ ИХ УСТРАНЕНИЯ</b> .....	<b>16</b>
3.1	Выбор места для монтажа .....	9	<b>7</b>	<b>ПРАВИЛА ХРАНЕНИЯ ОБОРУДОВАНИЯ</b> .....	<b>17</b>
3.2	Монтаж газового проточного водонагревателя .....	9			
3.3	Подключение воды .....	10			
3.4	Подключение газа .....	10			

## 1 УКАЗАНИЯ ПО ТЕХНИКЕ БЕЗОПАСНОСТИ

В целях собственной безопасности и во избежание выхода из строя аппарата запрещается:

- 1) самостоятельно устанавливать и запускать аппарат в работу;
- 2) пользоваться аппаратом при отсутствии тяги в дымоходе;
- 3) пользоваться неисправным аппаратом;
- 4) самостоятельно разбирать и ремонтировать аппарат;
- 5) вносить изменения в конструкцию аппарата;
- 6) прикасаться во время работы аппарата к облицовке в районе смотрового окна и непосредственной близости от него, а также к трубе отвода продуктов сгорания вблизи газоотводящего устройства аппарата.

**Необходимо устанавливать в хорошо проветриваемом помещении.**

**При установке аппарата в неотапливаемом помещении в зимнее время необходимо слить из него воду.**

**При нормальной работе аппарата и при исправном газопроводе в помещении не должно ощущаться запаха газа.**

При появлении запаха газа:

- 1) закройте кран подачи газа;
- 2) откройте окна и двери для проветривания помещения, обеспечив максимальный приток свежего воздуха;
- 3) не включайте и не выключайте электрический свет и электроприборы;
- 4) не пользуйтесь открытым огнем (зажигалками, спичками и т.п.);
- 5) не курите;
- 6) немедленно вызовите аварийную службу

При обнаружении неисправности в работе аппарата необходимо обратиться в службу газового хозяйства и до устранения неисправностей аппаратом не пользоваться.

При нормальной работе аппарата при закрытии крана горячей воды основная горелка должна погаснуть.

В случае если после закрытия крана горячей воды основная горелка продолжает гореть, необходимо отключить подачу газа на горелку с помощью газового запорного крана, установленного перед аппаратом, и вызвать службу газового хозяйства.

## 2 ОСНОВНЫЕ СВЕДЕНИЯ О РАБОТЕ ВОДОНАГРЕВАТЕЛЯ

### 2.1 Назначение изделия

- 2.1.1 Газовый проточный водонагреватель, именуемый в дальнейшем «водонагреватель», предназначен для нагревания воды, используемой в бытовых целях (мытьё посуды, стирка, купание) в квартирах, коттеджах и дачных домах.
- 2.1.2 Аппарат предназначен для работы на природном газе. Для перенастройки на сжиженный газ нужно будет приобрести комплект переналадки (не входит в комплект поставки водонагревателя).
- 2.1.3 Первый после монтажа пуск водонагревателя должен быть произведен специализированной фирмой, которая предоставит заказчику всю информацию, о правильном процессе эксплуатации.

### 2.2 Перечень моделей

IGW	12	B
-----	----	---

- [IGW] газовый проточный водонагреватель  
[12] производительность л/мин  
[B] автоматический розжиг от батареек 2x1,5V

### 2.3 Материал входящий в комплект поставки

1. Газовый проточный водонагреватель
2. Крепежные материалы
3. Техническая документация
4. Гарантийный талон

### 2.4 Принадлежности не входящие в комплект поставки

Комплект перенастройки на сжиженный газ.

## 2.5 Технические характеристики

Технические параметры	Единицы	IGW 12 B
<b>Мощностные характеристики</b>		
Номинальная тепловая мощность	кВт	24
Теплопроизводительность	кВт	20
Коэффициент полезного действия	%	88
<b>Данные по газу</b>		
Номинальное давление природного газа	мбар	13-20
Номинальное давление сжиженного газа	мбар	30
Номинальный расход природного газа	м3/час	2,53
Номинальный расход сжиженного газа	кг/час	1,89
Подключение газа	R"	1/2"
<b>Данные по воде</b>		
Проток воды при $\Delta T=25$ оС	л/мин	12
Максимальное давление воды	бар	8
Минимальное давление воды	бар	0,3
Подключение воды (горячая/холодная)	R"	1/2"
<b>Дымоудаление</b>		
Температура отходящих дымовых газов при мин. тепловой мощности	°С	120
<b>Розжиг</b>		
Розжиг от батареек (2 шт), тип R20	V	2x1,5
<b>Габаритные размеры</b>		
Вес нетто	кг	8,95
Вес брутто	кг	10,15
Габариты (ВxШxГ)	мм	610x350x184
Габариты упаковки (ВxШxГ)	мм	690x410x245

ПРИМЕЧАНИЕ: Имея в виду дальнейшее повышение технических и потребительски ценных характеристик газовых водонагревателей, поставщик может ввести изменения в конструкции, не описанные в данном руководстве.



## 2.6 Состав изделия

### 2.6.1 Составные части изделия

Составные части изделия, поясняющие принцип устройства аппарата и требующие технического обслуживания во время эксплуатации, показаны на рис. 1.

**ПРИМЕЧАНИЕ.** Поставщик имеет право без предварительного уведомления вносить изменения в конструкцию и комплект поставки аппарата.

## 2.7 Описание аппарата и назначение основных узлов

2.7.1 Газовый проточный водонагреватель настенного типа имеет прямоугольную форму, образуемую съемной облицовкой **1**, установленной на каркасе **2** (см. рис. 1).

2.7.2 В аппарате применена автоматическая электронная система зажигания, получающая питание от двух батареек типа R20 напряжением по 1,5 В, расположенных в батарейечном отсеке **14**.

2.7.3 Комфортность пользования аппаратом достигается благодаря включению водонагревателя простым открытием крана горячей воды.

2.7.4 Назначение основных узлов аппарата:

**Газоводяная арматура 3** (см. рис.1) предназначен для включения аппарата и обеспечения регулирования температуры воды и расхода газа. Узел состоит из двух регуляторов: водяного и газового. Конструкция регулятора водяного обеспечивает доступ газа к основной горелке только при наличии протока воды, одновременно обеспечивая срабатывание электромагнитного клапана **6** (см. рис. 1).

Конструкция газового регулятора является частью газовой арматуры, регулирующей подачу газа на горелку.

**Горелка с коллектором 7** предназначена для воспламенения подаваемой к месту горения воздушно-газовой смеси.

**Теплообменник 8** в нём происходит теплообмен между горячими продуктами сгорания горелки и протекающей по трубам теплообменника водой. Теплообменник имеет специальное покрытие, обеспечивающее его дополнительную защиту от окисления, что значительно продлевает срок его службы.

**Датчик перегрева воды 9** обеспечивает отключение водонагревателя при нагреве воды выше 80 °С, предотвращая тем самым образование накипи в трубках теплообменника, что увеличивает срок службы водонагревателя.

**Датчик обратной тяги 10** предназначен для отключения аппарата в случае отсутствия тяги в дымоходе.

**Коллекторы дымовых газов 11** предназначено для отвода продуктов сгорания в дымоход и служит местом установки датчика **10**.

**Электрод розжига горелки 12**, образуя искровые разряды в течение 5 секунд при включении аппарата (при пропуске воды через аппарат), производит розжиг горелки.

**Ионизационный электрод контроля пламени 13** обеспечивает контроль пламени горелки и автоматическое отключение подачи газа на горелку при ее погасании.

**Датчик температуры горячей воды 23**, являющийся термпарой, выдает на цифровой индикатор **16** переменную ЭДС, величина которой зависит от степени нагрева датчика.

**Цифровой индикатор 16**, позволяющий контролировать и показывать температуру нагрева воды, вытекающей из крана.

**Клапан предохранительный 22** предназначен для слива воды из водонагревателя без его отсоединения от трубопроводов (путем поворота клапана) и сброса давления при резком повышении давления воды в системе.

## Устройство газового проточного водонагревателя:



1. Фронтальная панель газового проточного водонагревателя Haier IGW 12 B



Рис. 1

## 2.8 Электрическая схема газового водонагревателя

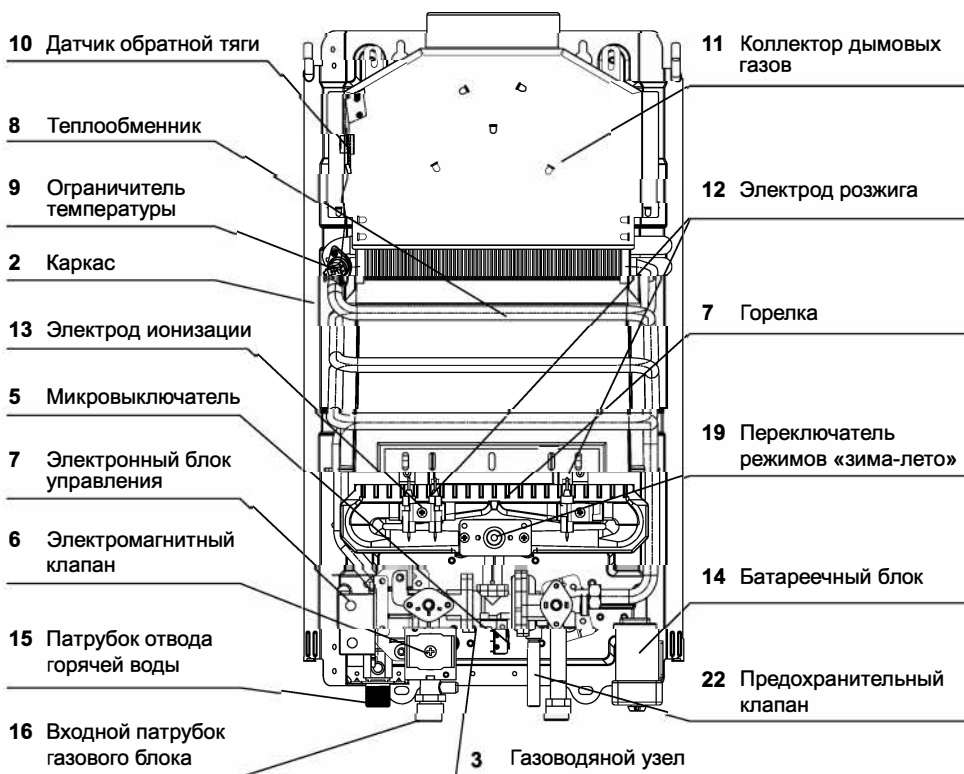

Рис. 3

## 2.9 Габаритные размеры

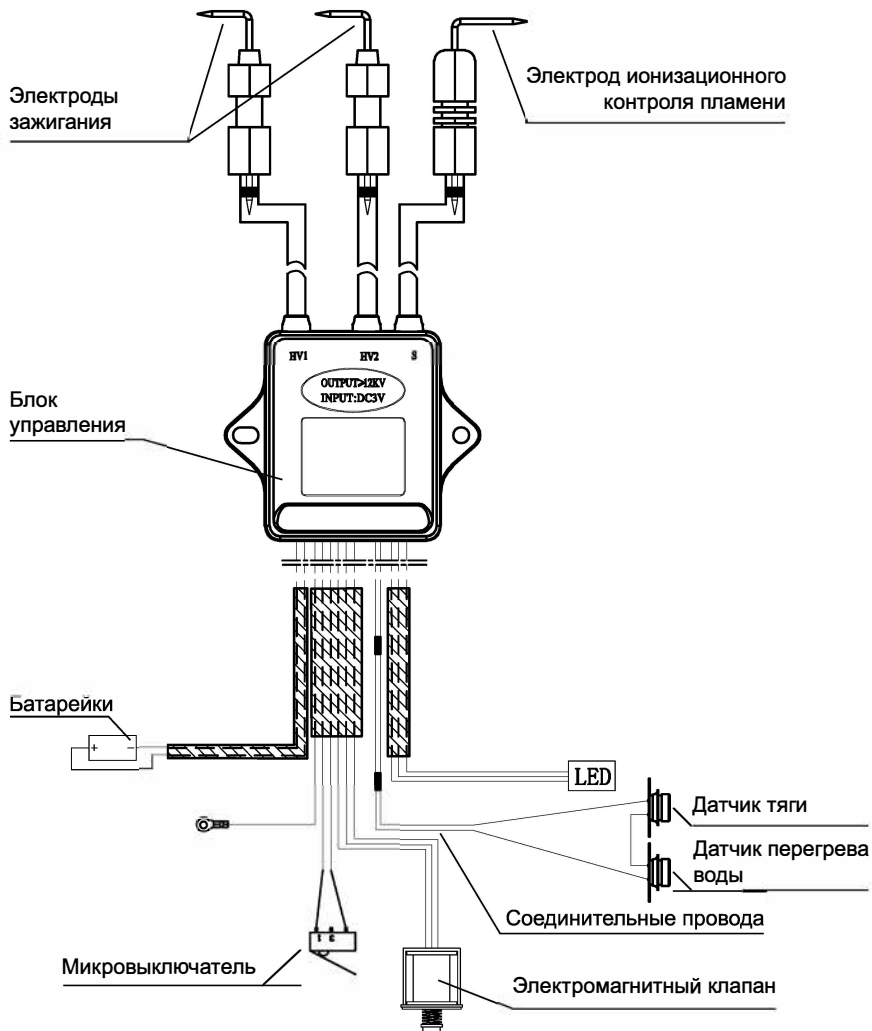

Рис.3

## 3 МОНТАЖ ГАЗОВОГО ВОДОНАГРЕВАТЕЛЯ

### 3.1 Выбор места для монтажа

- 3.1.1 Аппарат необходимо устанавливать на кухнях или других нежилых отапливаемых помещениях в объёме не менее 8 м<sup>3</sup> без учёта объёма мебели.
- 3.1.2 При работе аппарата происходит сжигание кислорода в помещении. Поэтому оно должно иметь окно с форточкой (открывающейся фрамугой) для притока свежего воздуха во время работы водонагревателя.

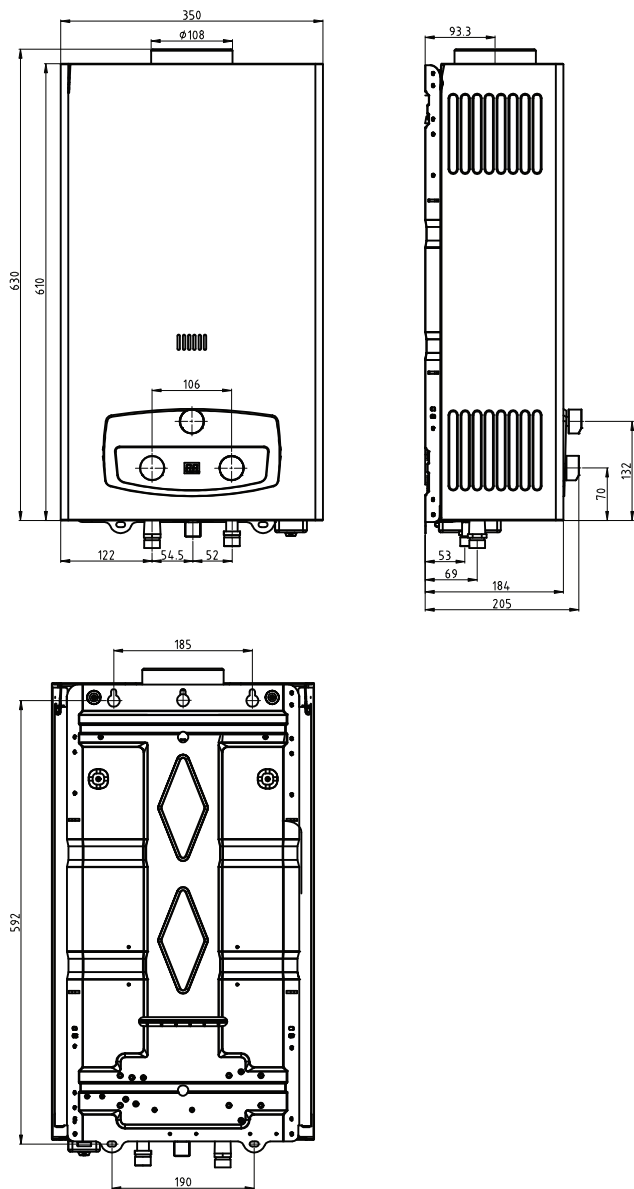

Рис. 4. Монтаж газового водонагревателя

- 3.1.3 Водонагреватель необходимо подсоединять к дымоходу с хорошей тягой и как можно ближе к дымоходу (требования к установке изложены в п. 3.6).
- 3.1.4 Запрещается устанавливать аппарат над источником тепла или открытого пламени (например, над газовой плитой, электрическими нагревательными приборами).

### 3.2 Монтаж газового проточного водонагревателя

- 3.2.1 Перед установкой аппарата необходимо получить разрешение газовой службы.
- 3.2.2 Монтаж аппарата должен производиться газовой службой или организациями, имеющими лицензию на данный вид деятельности.
- 3.2.3 Установленный аппарат обязательно должен быть зарегистрирован газовой службой.
- 3.2.4 Устанавливать аппарат необходимо на несгораемых стенах (кирпичные, бетонные, облицованные керамической плиткой).
- 3.2.5 Запрещается установка аппарата на стенах из древесины.

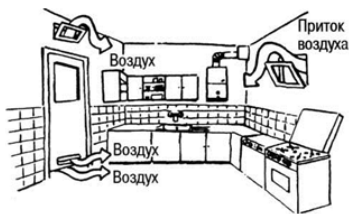
- 3.2.6 Для осуществления сервисного обслуживания при установке аппарата необходимо выдержать следующие зазоры:
    - расстояние от боковой поверхности аппарата до боковой стены не менее 150 мм;
    - свободное пространство перед лицевой поверхностью аппарата должно быть не менее 150 мм.
  - 3.2.7 Аппарат навешивается на закрепленные в стене кронштейны (прилагаются к изделию), с помощью монтажных отверстий на каркасе.
  - 3.2.8 Габаритные и присоединительные размеры для подсоединения трубопроводов подвода газа, подвода и отвода воды, отвода продуктов сгорания через газоотводящую трубу показаны на рис. 3.
  - 3.2.9 Запорные краны подвода воды и газа, установленные перед аппаратом, должны быть легко доступны.
  - 3.2.10 Крепление газового проточного водонагревателя происходит в следующем порядке:
    - Снять ручки-регуляторы
    - Открутить 2 крепежных винта
    - Снять переднюю панель,
    - Смонтировать водонагреватель в вертикальном положении, при помощи комплекта для монтажа.
- ### 3.3 Подключение воды
- 3.3.1 Для увеличения срока службы аппарата и улучшения его эксплуатационных характеристик рекомендуется устанавливать перед аппаратом фильтр очистки воды.
  - 3.3.2 В регионах с жесткой водой рекомендуется перед аппаратом устанавливать смягчители воды.
  - 3.3.3 Подключение аппарата к водопроводной сети выполнить трубами или гибкими рукавами с длиной рукавов не более 1,5 м.
  - 3.3.4 Подключение трубопроводов холодной и горячей воды не должно сопровождаться взаимным натягом труб и частей аппарата во избежание смещения или поломки отдельных деталей и частей аппарата и нарушением герметичности водяной системы.
  - 3.3.5 Перед подключением водонагревателя к водопроводной сети необходимо слить воду из напорного трубопровода для предотвращения возможного нежелательного попадания в аппарат грязи и отложений при первом его включении.

3.3.6 После подсоединения трубопроводов к аппарату необходимо проверить герметичность мест соединений, предварительно заполнив внутренние полости трубопровода аппарата водой. Проверка герметичности производится открытием запорного вентиля холодной воды (при закрытых водоразборных кранах). Течь в местах соединений не допускается.

### 3.3.7 Правила монтажа аппарата при помощи гибких шлангов

Гибкие рукава, применяемые для подключения газа и воды должны иметь сертификат соответствия, где должны быть указаны технические условия на поставку, область их применения, срок службы и технические характеристики.

По истечении срока службы, указанного в сертификате, рукав должен быть обязательно заменен.

При подключении аппарата при помощи гибких рукавов необходимо соблюдать правила монтажа, которые не допускают:

- скручивание шланга относительно продольной оси;
- установку шланга с изгибом вблизи накопечников. Длина участка шланга у заделки, который не должен подвергаться изгибу, должна быть не менее 50 мм. Минимально допустимый радиус изгиба шланга, измеряемый по внешней образующей, должен составлять 90 мм

Рекомендуется:

- 1) применять угловые соединения и переходники во избежание изломов шлангов
- 2) применять промежуточные опоры при установке длинных шлангов
- 3) при прямолинейном расположении устанавливать шланги с провисанием.

3.3.8 Уплотнение резьбового соединения штуцера с ответной деталью (радиальное соединение) необходимо производить с применением ленточного фторопластового уплотнительного материала (ФУМ) или герметика.

3.3.9 Резьбовое соединение накидных гаек (торцовое соединение), как подвижных, так и неподвижных, с ответным штуцером необходимо выполнять с применением прокладок.

3.3.10 После подключения воды и испытания трубопровода необходимо проверить работоспособность электронного розжига горелки, для чего:

- вставить в батарейный отсек батарейки, соблюдая полярность. Несоблюдение этого условия приведет к несрабатыванию электронного блока;
- открыть кран горячей воды, при этом между свечей электронного розжига и секцией горелки должен произойти непрерывный электронный разряд, что указывает на работоспособность электронного блока и правильность монтажа электронной системы.

При отсутствии разряда внимательно проверить надежность монтажа системы согласно принципиальной электрической схеме соединений (см. рис. 2).

## 3.4 Подключение газа

3.4.1 Для обеспечения устойчивой работы аппарата необходимо обязательно производить подводку газовой линии металлическими трубами.

3.4.2 При монтаже газопроводов количество разборных соединений необходимо сводить к минимуму.

3.4.3 Гибкие рукава для подвода газа должны быть стойкими к подводимому газу при заданных давлениях и температуре.

3.4.4 При монтаже газовой линии к аппарату на входе в аппарат необходимо обязательно установить запорный кран.

3.4.5 Присоединение газовой трубы не должно сопровождаться взаимным натягом труб и частей аппарата во избежание смещения или поломки отдельных деталей и частей аппарата и нарушением герметичности газовой линии.

3.4.6 После подключения аппарата к газовой линии места соединений аппарата с коммуникациями должны быть проверены на герметичность.

3.4.7 Проверка герметичности в местах соединения подвода газа производится при неработающем аппарате и открытом положении запорного крана перед аппаратом.

### **3.5 Установка дымохода для отвода продуктов сгорания**

3.5.1 Дымоход должен быть герметичным и стойким к воздействию продуктов сгорания. Под стойкостью к воздействию продуктов сгорания подразумевается, стойкость при тепловой нагрузке и стойкость к воздействию продуктов сгорания.

Газоотводящая труба должна быть изготовлена из жаропрочных и коррозионностойких материалов, таких как: нержавеющая сталь, оцинкованная сталь, эмалированная сталь, алюминий с толщиной стенки не менее 0,5 мм.

Необходимо убедиться в том, что в дымоходе имеется действительно хорошая тяга.

Не используйте вентиляционные каналы для удаления продуктов сгорания!

Вытяжная труба должна быть кратчайшим образом подсоединена к дымоходу (максимально допустимое удаление трубы отработанных газов от дымохода – 2 м).

Вытяжная труба должна иметь небольшой уклон (2°) вверх по направлению к месту стыковки с дымоходом.

Для надежного отвода продуктов сгорания минимальная длина вертикального участка дымохода должна быть не менее 500 мм.

Соединение аппарата с газоотводящей трубой должно быть герметичным, рис 5.

3.5.2 Вариант подсоединения вытяжной трубы показаны на рис. 5



Правильно	Неправильно	
		<p>Дымоход блокирован по той или иной причине.</p>
		<p>Вытяжная труба имеет уклон вниз, вместо того, чтобы иметь уклон вверх.</p>
		<p>Отсутствует вертикальный участок вытяжной трубы длиной в 500 мм</p>
		<p>Длина горизонтального участка вытяжной трубы превышает 2 метра</p>
		<p>Конец вытяжной трубы слишком близок к противоположной стене.</p>
		<p>Имеется отверстие па наружной стороне дымохода напротив точки соединения.</p>
		<p>Гибкая соединительная труба не лежит на прямой линии и наклонена вниз.</p>
		<p>Другое устройство подсоединено к дымоходу.</p>
		<p>Два устройства имеют одно подсоединение к дымоходу</p>

Рис.5 Подсоединение дымовой трубы

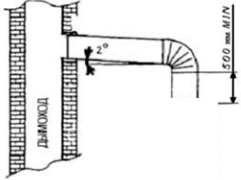

## 4 ЭКСПЛУАТАЦИЯ ГАЗОВОГО ВОДОНАГРЕВАТЕЛЯ

Аппарат настроен на определенный вид газа, указанный в табличке на аппарате. Для перенастройки на сжиженный газ нужно будет дополнительно приобрести комплект переналадки. Перенастройка на другой тип газа должна производиться специализированной организацией.

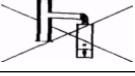
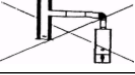
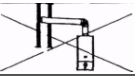
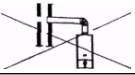
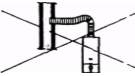
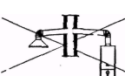
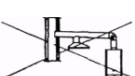
### 4.1 Включение аппарата

4.1.1 Перед включением аппарата откройте батарейный отсек и установите батарейки, соблюдая полярность;



Рис. 6 Батарейный блок

4.1.2 Для включения аппарата необходимо:

- 1) открыть запорный вентиль холодной воды, установленный перед входом в аппарат, при этом кран горячей воды должен быть закрыт;
- 2) открыть запорный кран на газопроводе перед аппаратом;
- 3) открыть кран горячей воды. Во время протока воды должен произойти искровой разряд между электродами розжига 12 и горелкой 7 (см. рис. 1).

При первом включении из-за присутствия воздуха в газопроводе в результате монтажа аппарата розжиг горелки может произойти через 1-2 мин.

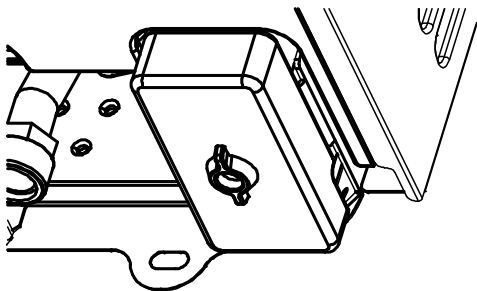
Т.к. искровой разряд длится непродолжительное время после включения воды, для повторного образования искрового разряда необходимо воду закрыть, а затем открыть. И так повторять до полного выхода воздуха, пока не произойдет розжиг горелки;

В случае отсутствия розжига горелки, поверните ручку 20 в крайнее правое положение, это позволит осуществить розжиг горелки при низком давлении воды в системе.

### 4.2 Регулирование степени нагрева воды

4.2.1 Регулировка степени нагрева воды производится одним из нижеперечисленных способов:



Рис. 7 Регуляторы температуры/расхода

- для получения максимального количества теплой воды необходимо установить ручку 20 в крайнее правое положение, а поворотом ручки 21 добиться необходимой температуры ее нагрева;
  - поворотом ручки 21 газового регулятора (изменение подачи газа на основную горелку);
  - изменением расхода воды, проходящей через аппарат, с помощью крана горячей воды, установленного на выходе из аппарата.
  - с помощью смесителя, добавляя холодную воду до получения необходимой температуры вытекающей из крана воды.
- 4.2.2 Для уменьшения интенсивности образования накипи необходимо устанавливать ручку газового регулятора в положение, обеспечивающее нагрев воды не выше 60 °С.
- 4.2.3 Установив необходимую температуру воды, ручками 20 и 21 можно не пользоваться, т.к. включение и выключение горелки обеспечивается открытием или закрытием крана горячей воды.

### 4.3 Режимы работы

При помощи ручки регулятора 19 можно переключать режимы работы газовой колонки. Переключение возможно между режимами зима-лето. В зимнем режиме газовый водонагреватель работает на полную мощность благодаря полной работе горелки, а летний период можно сократить расход газа путем переключения на летний режим. В данном случае горелка будет работать не на полную мощность.

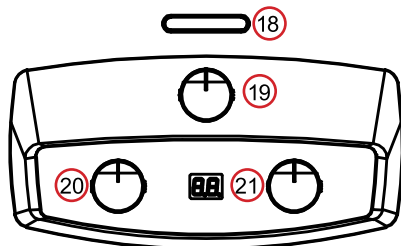
#### 4.4 Выключение аппарата на длительное время

4.4.1 По окончании пользования аппаратом его необходимо выключить, соблюдая следующую последовательность:

- закрыть кран горячей воды;
- закрыть запорный газовый кран на входе в аппарат;
- закрыть запорный вентиль холодной воды.

4.4.2 По окончании пользования аппаратом при жесткой воде необходимо:

- открыть водоразборный кран горячей воды
- установить ручку 21 в крайнее правое положение;
- пропустить воду через аппарат до теплого состояния;
- закрыть запорный газовый кран на входе в аппарат;
- закрыть запорный вентиль холодной воды на входе в аппарат.

#### 4.5 Предохранение аппарата от замерзания

4.5.1 Если газовый проточный водонагреватель установлен в неотапливаемом помещении и после выключения аппарата возможно замерзание воды в нем, то необходимо слить воду из водонагревателя следующим образом:

- закрыть запорный газовый кран и запорный кран воды перед аппаратом;
- открыть кран горячей воды;
- вывернуть сливную пробку 22 (см. рис.1);
- слить воду;
- завернуть пробку 22 до упора и закрыть кран горячей воды.

## 5 ТЕХНИЧЕСКОЕ ОБСЛУЖИВАНИЕ

Для обеспечения длительной и безотказной работы аппарата и сохранения его рабочих характеристик необходимо проводить ежегодный осмотр и техническое обслуживание. Монтаж, техническое обслуживание и перенастройка на другой тип газа должны производиться только квалифицированными специалистами.

Для обеспечения пожаробезопасности необходимо внимательно следить за чистотой горелок, не допускать коптящего пламени при сжигании

газа, которое ведет к отложению сажи на теплообменнике.

Техническое обслуживание аппарата должно проводиться авторизованными специалистами службы газового хозяйства не реже одного раза в год.

#### 5.1 Осмотр

Ежедневно перед включением аппарата:

- не должны ощущать запах газа. При его обнаружении обращайтесь в службу газового хозяйства;
- проверять отсутствие сгораемых предметов около аппарата.
- после включения аппарата необходимо проверять картину горения горелки через окно смотровое 17: пламя должно быть голубым и не иметь желтых коптящих «язычков», указывающих на засорение коллектора и внутренних каналов секций горелок.

#### ВНИМАНИЕ!

Из-за засорения внутренних каналов секций горелки поступает недостаточное количество воздуха, необходимого для нормальной работы аппарата, что приводит к неполному сгоранию газа, которое, в свою очередь, приводит к следующим явлениям:

- возможность отравления, т.к. при неполном сгорании образуется окись углерода;
- осаждение на поверхности теплообменника и на боковых поверхностях камеры сгорания сажи, которая образуется при неполном сгорании газа. Наличие сажи во много раз ухудшает работу водонагревателя.

#### 5.2 Уход за фронтальной панелью водонагревателя

5.2.1 Водонагреватель следует содержать в чистоте, для чего необходимо регулярно удалять пыль с верхней поверхности водонагревателя, а также протирать облицовку сначала влажной, а затем сухой тряпкой. В случае значительного загрязнения, сначала протирать облицовку мокрой тряпкой, смоченной нейтральным моющим средством, а затем сухой тряпкой.

5.2.2 Запрещается применять моющие средства усиленного действия и содержащие абразивные частицы, бензин или другие органические растворители для очистки поверхности облицовки и пластмассовых деталей.

## **ВНИМАНИЕ!**

Все операции по уходу за газовым проточным водонагревателем нужно выполнять только после его полного отключения.

### **5.3 Техническое обслуживание**

Техническое обслуживание должно производиться только квалифицированными специалистами. При техническом обслуживании выполняются следующие работы:

- чистка горелки;
- чистка фильтров воды и газа;
- чистка теплообменника от накипи во внутренней полости и от сажи на наружной поверхности (при необходимости);
- замена уплотнительных соединений в газовой и водяной системах;
- проверка герметичности газовой и водяной систем водонагревателя;
- проверка работы датчиков по тяге и перегреву воды;
- смазка подвижных соединений (при необходимости).

#### **5.3.1 Чистка горелки**

Для очистки горелки необходимо выполнить следующие операции:

- выключить водонагревателя;
- перекрыть кран подачи газа, снять облицовку, снять горелку;
- удалить пыль с наружных поверхностей горелки и с коллектора;
- протереть коллектор и сопла;
- удалить пыль из внутренних каналов секций горелки;
- очистить горелку, особенно ее внутреннюю полость при помощи щетки
- Тщательно промыть теплой водой, просушить и поставить на место.

Содержание горелки в постоянной чистоте избавит теплообменник от загрязнения сажей и увеличит его срок службы.

#### **5.3.2 Чистка фильтров воды и газа**

Снять фильтры воды и газа. Произвести их чистку при помощи струи воды. Просушить фильтры. При надобности заменить их на новые.

#### **5.3.3 Чистка теплообменника**

При загрязнении теплообменника необходимо произвести чистку его внешней поверхности, когда на ней образовалась сажа, и внутренней поверхности труб теплообменника, когда в них образовалась накипь.

Для чистки, нужно демонтировать теплообменник.

Для удаления загрязнения с внешней стороны необходимо:

- снятый теплообменник промыть под несильной струей воды
- если загрязнения не удаляются, опустить в теплую воду с моющим средством
- подержать его в воде 10-15 минут и произвести чистку верхней и нижней поверхностей. Промыть струей воды.
- при необходимости весь процесс повторить.

#### **5.3.4 Замена уплотнительных соединений**

При техническом обслуживании, когда производится разборка и сборка водных и газовых коммуникаций, необходимо обязательно устанавливать новые уплотнения.

#### **5.3.5 Проверка герметичности газовой и водяной систем водонагревателя**

После очередного технического обслуживания, когда производилась разборка газовых и водяных коммуникаций, необходима проверка водонагревателя на герметичность (см. п.п. 3.3.5 и 3.4.8).

#### **5.3.6 Проверка работоспособности датчика обратной тяги**

Для проверки датчика тяги необходимо снять дымовую трубу, включить аппарат и при номинальном режиме работы (при полностью открытом газовом кране и номинальном расходе воды) закрыть газовый патрубок аппарата металлическим листом. Через 10...60 секунд аппарат должен отключиться.

После проверки установить газоотводящую трубу на место, обеспечив герметичность соединения.

#### **5.3.7 Проверка работоспособности датчика перегрева теплообменника**

Для проверки датчика перегрева теплообменника необходимо включить аппарат в номинальном режиме работы (при полностью открытым газовом кране и номинальном расходе воды), затем установить минимально возможный расход воды при максимальной мощности аппарата (ручка управления 5 должна находиться в крайнем правом положении). При достижении предельной температуры указанной на датчике аппарат должен отключиться.

### 5.3.8 Внеочередная чистка аппарата

Проведение чистки аппарата может потребоваться чаще, чем 1 раз в год, в случае интенсивной работы аппарата в помещении, в воздухе которого содержится много пыли. Это можно определить визуально по изменившемуся цвету пламени горелки аппарата. Если пламя стало желтым или коптящим, это указывает на то, что горелка забилась частицами пыли из воздуха, и необходимо произвести чистку и техническое обслуживание аппарата. В нормальном случае пламя должно быть голубого цвета.

## 6 ВОЗМОЖНЫЕ НЕИСПРАВНОСТИ АППАРАТА И МЕТОДЫ ИХ УСТРАНЕНИЯ

Монтаж, сервисное обслуживание и ремонт должны производиться квалифицированными специалистами из специализированной организации.

Возможные неисправности аппарата и методы их устранения приведены в таблице 4.

**Прежде чем приступать к ремонту водонагревателя проверьте уровень заряда батареек и электрические контакты батарейного отсека.**

Таблица 4

Неисправности	Причина	Варианты устранения
<p>Аппарат не включается:</p> <ul style="list-style-type: none"> <li>- при открывании горячей воды искровой разряд есть, аппарат не включается;</li> <li>- при открывании горячей воды нет искрового разряда.</li> </ul>	<p>Закрыт запорный кран газа перед аппаратом.</p> <p>Слабый напор воды в водопроводной сети.</p> <p>Слабый напор воды на выходе из аппарата при нормальном на входе.</p> <ul style="list-style-type: none"> <li>- возможно засорение фильтра на входе в аппарат или фильтра в смесителе крана;</li> <li>- наличие накипи в теплообменнике при использовании жесткой воды.</li> </ul> <p>Ручка регулятора 20 (рис. 1) установлена в крайнее левое положение. Давление воды на входе в аппарат недостаточно для срабатывания.</p> <p>В батарейном отсеке нет батареек.</p>	<p>Открыть запорный кран газа перед аппаратом.</p> <p>Вызвать мастера из специализированной организации.</p> <p>Проверить фильтры и, при необходимости, прочистить.</p> <p>Удалить накипь из теплообменника (см. 5.3.3).</p> <p>Повернуть ручку 20 в крайнее правое положение.</p> <p>Вставить батарейки.</p>
Слабый искровой разряд.	<p>Нарушены контакты в электрической цепи.</p> <p>Батарейки разрядились.</p>	<p>Проверить контакты электрической цепи.</p> <p>Произвести замену батареек.</p>
После непродолжительной работы аппарат отключается.	<p>Срабатывает датчик тяги, т.к. нет тяги в дымоходе или разрежение в дымоходе ниже 2 Па.</p> <p>Наличие зазоров между газоотводящей трубой и присоединительными патрубками газоотводящего устройства и дымохода, а также между отдельными звеньями газоотводящей трубы.</p> <p>Срабатывает датчик по защите от перегрева воды.</p>	<p>Прочистить дымоход.</p> <p>Герметизировать зазоры термостойкой самоклеющейся лентой или другими термостойкими материалами.</p> <p>Поворотом ручки 5 уменьшить количество газа, поступающего на аппарат.</p>
Недостаточный нагрев воды при работе аппарата на максимальный нагрев.	<p>Отложение сажи на ребрах теплообменника или накипи в трубе горячей воды теплообменника.</p> <p>Слабое давление газа в системе.</p>	<p>Произвести чистку теплообменника согласно 5.3.3.</p> <p>Вызвать службу газового хозяйства.</p>

Неисправности	Причина	Варианты устранения
После непродолжительной работы пламя основной горелки начинает уменьшаться, а затем гаснет.	Разрушена мембрана.	Произвести замену мембраны водяного блока.
Малый проток воды на выходе из аппарата при нормальном расходе воды в трубопроводе.	Наличие накипи в теплообменнике.	Произвести чистку теплообменника согласно 5.3.3.
	Слабый напор воды в водопроводе.	Вызвать водопроводчика.
	Засорился фильтр в смесителе.	Прочистить фильтр.
	Слабый напор горячей воды. Во входной фильтр попала грязь.	Произвести чистку входного фильтра.
Установлены трубы горячей воды малого сечения.	Установлены трубы горячей воды малого сечения.	Установить трубы нужного сечения (3.3.2)
	Отложение пыли на внутренних поверхностях основной горелки.	Произвести чистку горелки (см. 5.3.1)
Пламя горелки слабое, вытянутое, с желтыми коптящими языками.	Отложение пыли на внутренних поверхностях основной горелки.	Произвести чистку горелки (см. 5.3.1)
На индикаторе не высвечиваются показания температуры.	Нарушен контакт в цепи индикатор-датчик температуры горячей воды.	Найти причину неисправности (механическое отсоединение клемм, окисление мест контакта) и устранить ее.
	Вышел из строя индикатор.	Произвести замену индикатора.
При открывании крана горячей воды нет искрового разряда, аппарат не включается, батарейки исправны.	Недостаточная подвижность или заклинивание штока.	Снять с корпуса микровыключатель и освободить неподвижный шток.
	Вышел из строя микровыключатель.	Заменить микровыключатель.
	Нарушена электрическая цепь между микровыключателем и блоком управления.	Проверить контакт разъёма в блоке управления, проверить провода микровыключателя.
	Вышел из строя электромагнитный клапан.	Заменить электромагнитный клапан.
Вышел из строя электронный блок управления.	Вышел из строя электронный блок управления.	Заменить электронный блок управления.

## 7 ПРАВИЛА ХРАНЕНИЯ ОБОРУДОВАНИЯ

Аппарат должен храниться и транспортироваться в упаковке только в положении, указанном на манипуляционных знаках.

Аппарат должен храниться в закрытом помещении, гарантирующем защиту от атмосферных и других вредных воздействий при температуре воздуха от минус 20 °С до плюс 40 °С.

Отверстия входных и выходных патрубков должны быть закрыты заглушками.

Через каждые 6 месяцев хранения аппарат должен подвергаться техническому осмотру, при котором проверяется отсутствие попадания влаги и засорений пылью узлов и деталей аппарата.



Производитель:

«Haier Overseas Electric Appliances Corp. Ltd»

Хайер Оверсиз Электрик Апплаенсиз Корп. Лтд

Адрес:

Room S401,Haier Brand building,Haier Industry  
park Hi-tech Zone,Laoshan District Qingdao, China

Рум S401, Хайер бренд билдинг, Хайер индастри

парк Хай-тек зон, Лаошан дистрикт, Циндао,

Китай

Предприятие-изготовитель:

«Haier Overseas Electric Appliances Corp. Ltd»

Хайер Оверсиз Электрик Апплаенсиз Корп. Лтд

Адрес:

Room S401,Haier Brand building,Haier Industry

park Hi-tech Zone,Laoshan District Qingdao,China

Рум S401, Хайер бренд билдинг, Хайер индастри

парк Хай-тек зон, Лаошан дистрикт, Циндао,

Китай

Импортер: ООО «ХАР»

Адрес импортера: 121099, г.Москва, Новинский

бульвар, д.8, эт.16, офис 1601

Дата изготовления  
и  
гарантийный срок  
указаны  
на этикетке  
устройства.

The logo consists of the letters 'EAC' in a bold, black, sans-serif font, centered within a white square. The 'E' and 'A' are connected at the top, and the 'C' is positioned to the right of the 'A'. The entire logo is set against a blue background.