



КАССЕТНЫЕ ФАНКОЙЛЫ
ИНСТРУКЦИЯ ПО ЭКСПЛУАТАЦИИ

(GC201202-I)

СОДЕРЖАНИЕ

Общая информация.	3
1. Модельный ряд.	3
2. Система маркировки	4
3. Особенности и преимущества	5
4. Перечень элементов и принцип действия.	5
5. Технические данные	6
Управление.	16
1. Беспроводной пульт YB1F2	16
1. Беспроводной пульт YB1FA	21
2. Проводной пульт Z4E351B (Опционально)	25
Монтаж	42
1. Выбор места установки	42
2. Схема расположения крепежных винтов (m10).	43
3. Дренажная труба	43
4. Электромагнитный клапан	45
5. Электрическое подключение	47
6. Установка панели	48
7. Проверка после установки	50
Обслуживание	51
1. Устранение неисправностей.	51
2. Указания по уходу	53
3. Электрическая схема подключения	56
4. Пример сборки/разборки основных узлов фанкойла	58

ОБЩАЯ ИНФОРМАЦИЯ

1 МОДЕЛЬНЫЙ РЯД

Модель	Код	Холодильная мощность, Вт	Расход воздуха, м ³ /ч	Питание, В, Гц	Примечание
FP-8XD-E	EM52000051	4600/7500	850	220-240V~ 50Hz	
FP-8XD/A-E	EM5200045010	4640/7500	850	220-240V~ 50Hz	
FP-10XD-E	EM52000061	5400/9100	1020	220-240V~ 50Hz	
FP-10XD/A-E	EM5200046010	5400/9100	1020	220-240V~ 50Hz	
FP-12.5XD-E	EM52000031	6700/10500	1270	220-240V~ 50Hz	
FP-12.5XD/A-E	EM5200047010	6700/10500	1250	220-240V~ 50Hz	
FP-14XD-E	EM52000071	7700/11200	1560	220-240V~ 50Hz	
FP-14XD/A-E	EM5200048010	7740/11200	1430	220-240V~ 50Hz	
FP-16XD-E	EM52000081	8700/12900	1640	220-240V~ 50Hz	
FP-16XD/A-E	EM5200049010	8700/12900	1640	220-240V~ 50Hz	
FP-18XD-E	EM52000041	9600/14600	1850	220-240V~ 50Hz	
FP-18XD/A-E	EM5200050010	9600/14600	1800	220-240V~ 50Hz	
FP-51XD-E	EM52000011	3000/4000	510	220-240V~ 50Hz	
FP-68XD-E	EM52000021	3500/5000	630		

Модель	Код	Мощность охлаждения/нагрева, Вт	Расход воздуха, м ³ /ч	Питание, В, Гц	Примечание
FP-85XD/B-T	EM520N0930	4150/5600	800	220-240V~ 50Hz	
	EM520N0940	4160/7800	780	208-230V~ 60Hz	
FP-102XD/B-T	EM520N0910	500/6500	1020	220-240V~ 50Hz	
	EM520N0920	540/9000	1020	208-230V~ 60Hz	
FP-125XD/B-T	EM520N0890	6000/7800	1180	220-240V~ 50Hz	
	EM520N0900	6300/10000	1130	208-230V~ 60Hz	
FP-140XD/B-T	EM520N0870	8000/9000	1400	220-240V~ 50Hz	
	EM520N0880	8000/12000	1350	208-230V~ 60Hz	
FP-160XD/B-T	EM520N0850	8700/10000	1550	220-240V~ 50Hz	
	EM520N0860	9000/14000	1550	208-230V~ 60Hz	
FP-180XD/B-T	EM520N0830	9500/11000	1800	220-240V~ 50Hz	
	EM520N0840	10000/16000	1800	208-230V~ 60Hz	
FP-200XD/B-T	EM520N0810	1300/14600	2000	220-240V~ 50Hz	
	EM520N0820	1300/19000	2000	208-230V~ 60Hz	

2 СИСТЕМА МАРКИРОВКИ

FP	-	□	□	□	/	□	-	□
1		2	3	4		4		5

№	Описание	Опции
1	Фанкойл	FP
2	Расход воздуха	Значение×10 м ³ /ч (FP-51XD-E;FP-68XD-E); Значение×100 м ³ /ч (8,10,12.5,14,16,18)
3	Тип фанкойла	XD-Кассетный
4	Модельный ряд	A, B, C...
5	Тип питания	E-220-240В~ 50Гц

3. ОСОБЕННОСТИ И ПРЕИМУЩЕСТВА

- Инновационный стиль: Внешние панели настолько изящны, что фанкойлы выглядят как украшение интерьера.
- Изготовление многих деталей из композитных материалов делает оборудование более легким и привлекательным.
- Низкий шум: Вентиляторы разработаны с использованием принципов динамики, что обеспечивает необходимый воздушный поток и снижает шум при работе блока.
- Период загрязнения фильтра увеличен в 20 раз. При использовании данного фильтра нет необходимости в частой чистке.
- Микропроцессорное управление: блок автоматически изменяет величину воздушного потока в зависимости от температуры внутри помещения.
- Экономия места благодаря малому размеру по высоте блока.
- Высокая холодо/тепло производительность и низкий шум. Регулирование воздушного потока с помощью трехскоростного двигателя.
- Дренажный поддон теплоизолирован во избежание конденсации влаги.
- Фанкойлы кассетного типа оборудованы микропроцессорной системой управления.
- Дистанционный пульт может выполнять следующие функции:
 - ◆ отображение времени вкл./выкл.;
 - ◆ отображение скорости вентилятора;
 - ◆ отображение режима (авто, осушка, вентиляция, нагрев);
 - ◆ отображение установленной температуры.

4. ПЕРЕЧЕНЬ ЭЛЕМЕНТОВ И ПРИНЦИП ДЕЙСТВИЯ

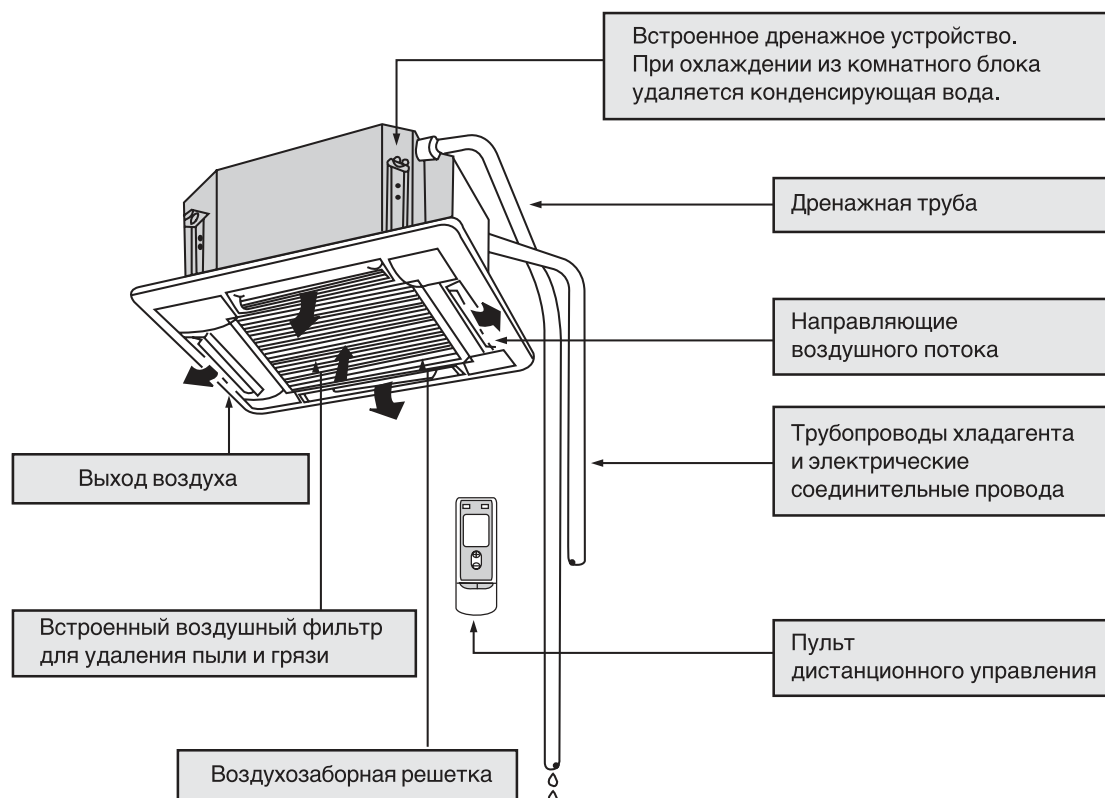

Температура и влажность воздуха изменяются в процессе теплообмена между водой в теплообменнике и воздухом, проходящем через его поверхность. В результате достигаются заданные параметры воздуха. Этот процесс протекает во внутреннем блоке, рабочий режим определяется температурой окружающей среды и рабочими характеристиками водяного контура.

5. ТЕХНИЧЕСКИЕ ДАННЫЕ

Модель			FP-8XD/A-E	FP-10XD/A-E	FP-12.5XD/A-E	FP-14XD/A-E
Код			EM5200045010	EM5200046010	EM5200047010	EM5200048010
Расход воздуха	Высокий	м ³ /ч	850	1020	1250	1430
	Средний		637	789	1030	1363
	Низкий		515	615	915	1200
Мощность	Охлаждение	Вт	4640	5400	6700	7740
	Нагрев	Вт	7500	9100	10500	11200
Питание	Тип	В-Гц	220-240В~ 50Гц			
	Потребление	Вт	100	100	150	140
Статическое давление		Па	0	0	0	0
Водный контур	Расход воды	м ³ /ч	0.829	0.964	1.196	1.382
	Перепад давления	кПа	15	25	25	30
Тепло-обменник	Тип	-	Трубчатый с алюминиевым оребрением			
	Давление	МПа	≤1.6	≤1.6	≤1.6	≤1.6
Двигатель	Тип	-	FN35B	FN35B	FN35B	FN50T
	Емкость	мкФ	2.5	3.5	3.5	2.5
	Мощность	Вт	35	35	35	50
Уровень звукового давления		дБ(А)	46	46	47	52
Присоединительные диаметры	Вода вход/выход	дюйм	3/4"	3/4"	3/4"	3/4"
	Дренажный патрубок	мм	32	32	32	32
Габаритные размеры (Ш×Г×В)	Корпус	мм	840×840×240	840×840×240	840×840×240	840×840×320
	Панель	мм	960×960×60	960×960×60	960×960×60	960×960×60
Размеры упаковки (Ш×Г×В)	Корпус	мм	960×960×310	960×960×310	960×960×310	960×960×394
	Панель	мм	1040×1025×115	1040×1025×115	1040×1025×115	1040×1025×115
Вес нетто	Корпус	кг	27	27	27	33
	Панель	кг	6.5	6.5	6.5	6.5
Вес брутто	Корпус	кг	35	35	35	42
	Панель	кг	10	10	10	10
Проводной пульт			Z5K351/Z4E351B	Z5K351/Z4E351B	Z5K351/Z4E351B	Z5K351/Z4E351B
Беспроводной пульт			YB1F2(X-FAN)	YB1F2(X-FAN)	YB1F2(X-FAN)	YB1F2(X-FAN)

Модель			FP-16XD/A-E	FP-18XD/A-E
Код			EM5200049010	EM5200050010
Расход воздуха	Высокий	м ³ /ч	1640	1800
	Средний		1460	1760
	Низкий		1327	1584
Мощность	Охлаждение	Вт	8700	9600
	Нагрев	Вт	12900	14600
Питание	Тип	В-Гц	220-240В~ 50Гц	
	Потребление	Вт	150	155
Статическое давление		Па	0	0
Водный контур	Расход воды	м ³ /ч	1.554	1.714
	Перепад давления	кПа	30	30
Теплообменник	Тип	-	Трубчатый с алюминиевым оребрением	
	Давление	МПа	≤1.6	≤1.6
Двигатель	Тип	-	FN50T	FN50T
	Емкость	мкФ	4.5	4.5
	Мощность	Вт	50	50
Уровень звукового давления		дБ(А)	53	54
Присоединительные диаметры	Вода вход/выход	дюйм	3/4"	3/4"
	Дренажный патрубок	мм	32	32
Габаритные размеры (Ш×Г×В)	Корпус	мм	840×840×320	840×840×320
	Панель	мм	960×960×60	960×960×60
Размеры упаковки (Ш×Г×В)	Корпус	мм	960×960×394	960×960×394
	Панель	мм	1040×1025×115	1040×1025×115
Вес нетто	Корпус	кг	33	33
	Панель	кг	6.5	6.5
Вес брутто	Корпус	кг	42	42
	Панель	кг	10	10
Проводной пульт			Z5K351/Z4E351B	Z5K351/Z4E351B
Беспроводной пульт			YB1F2(X-FAN)	YB1F2(X-FAN)

Модель			FP-8XD-E	FP-10XD-E	FP-12.5XD-E	FP-14XD-E
Код			EM52000051	EM52000061	EM52000031	EM52000071
Питание	Тип	В-Гц	220-240В~ 50Гц			
	Потребление	Вт	100	100	150	140
Расход воздуха	Высокий	м³/ч	850	1020	1250	1430
	Средний		638	789	1030	1363
	Низкий		515	617	914	1198
Мощность	Охлаждение	Вт	4640	5400	6700	7740
	Нагрев	Вт	7500	9100	10500	11200
Мощность электрического нагревателя		Вт	1400	1400	1400	1400
Водный контур	Расход воды	м³/ч	0.81	0.95	1.18	1.36
	Перепад давления	кПа	15	25	25	25
Уровень звукового давления		дБ(А)	46	46	47	52
Тепло-обменник	Тип	-	Трубчатый с алюминиевым оребрением			
	Давление	МПа	≤1.6	≤1.6	≤1.6	≤1.6
Двигатель	Тип	-	FN35B	FN35B	FN35B	FN50T
	Емкость	мкФ	2.5	3.5	3.5	2.5
Присоединительные диаметры	Вода вход/выход	дюйм	3/4"	3/4"	3/4"	3/4"
	Дренажный патрубок	мм	32	32	32	32
Габаритные размеры (Ш×Г×В)	Корпус	мм	840×840×240	840×840×240	840×840×240	840×840×320
	Панель	мм	960×960×60	960×960×60	960×960×60	960×960×60
Размеры упаковки (Ш×Г×В)	Корпус	мм	960×960×310	960×960×310	960×960×310	960×960×394
	Панель	мм	1040×1025×115	1040×1025×115	1040×1025×115	1040×1025×115
Вес нетто	Корпус	кг	30	30	30	38
	Панель	кг	6.5	6.5	6.5	6.5
Вес брутто	Корпус	кг	38	38	38	46
	Панель	кг	10	10	10	10
Проводной пульт			Z5K351/Z4E351B	Z5K351/Z4E351B	Z5K351/Z4E351B	Z5K351/Z4E351B
Беспроводной пульт			YB1F2(X-FAN)	YB1F2(X-FAN)	YB1F2(X-FAN)	YB1F2(X-FAN)

Модель			FP-16XD-E	FP-18XD-E
Код			EM52000081	EM52000041
Питание	Тип	В-Гц	220-240В~ 50Гц	
	Потребление	Вт	160	155
Расход воздуха	Высокий	м ³ /ч	1640	1800
	Средний		1450	1760
	Низкий		1328	1584
Мощность	Охлаждение	Вт	8700	9600
	Нагрев	Вт	12900	14600
Мощность электрического нагревателя		Вт	1400	1400
Водный контур	Расход воды	м ³ /ч	1.53	1.68
	Перепад давления	кПа	27	29
Уровень звукового давления		дБ(А)	53	54
Тепло-обменник	Тип	-	Трубчатый с алюминиевым оребрением	
	Давление	МПа	≤1.6	≤1.6
Двигатель	Тип	-	FN50T	FN50T
	Емкость	мкФ	4.5	4.5
Присоединительные диаметры	Вода вход/выход	дюйм	3/4"	3/4"
	Дренажный патрубок	мм	32	32
Габаритные размеры (Ш×Г×В)	Корпус	мм	840×840×320	840×840×320
	Панель	мм	960×960×60	960×960×60
Размеры упаковки (Ш×Г×В)	Корпус	мм	960×960×394	960×960×394
	Панель	мм	1040×1025×115	1040×1025×115
Вес нетто	Корпус	кг	38	38
	Панель	кг	6.5	6.5
Вес брутто	Корпус	кг	46	46
	Панель	кг	10	10
Проводной пульт			Z5K351/Z4E351B	Z5K351/Z4E351B
Беспроводной пульт			YB1F2(X-FAN)	YB1F2(X-FAN)

Модель			FP-51XD-E	FP-68XD-E
Код			EM52000011	EM52000021
Питание	Тип	В-Гц	220-240В~ 50Гц	
	Потребление	Вт	49	56
Расход воздуха	Высокий	м ³ /ч	510	680
	Средний		420	540
	Низкий		350	450
Мощность	Охлаждение	Вт	3000	3500
	Нагрев	Вт	4000	5000
Мощность электрического нагревателя		Вт	-	-
Водный контур	Расход воды	м ³ /ч	0.49	0.616
	Перепад давления	кПа	5	9
Уровень звукового давления		дБ(А)	43	48
Теплообменник	Тип	-	Трубчатый с алюминиевым оребрением	
	Давление	МПа	≤1.6	≤1.6
Двигатель	Тип	-	FN11T	FN11T
	Емкость	мкФ	1	2.5
Присоединительные диаметры	Вода вход/выход	дюйм	3/4"	3/4"
	Дренажный патрубок	мм	25	25
Габаритные размеры (Ш×Г×В)	Корпус	мм	600×600×230	600×600×230
	Панель	мм	650×650×50	650×650×50
Размеры упаковки (Ш×Г×В)	Корпус	мм	848×678×310	848×678×310
	Панель	мм	730×670×102	730×670×102
Вес нетто	Корпус	кг	19.3	19.3
	Панель	кг	5	5
Вес брутто	Корпус	кг	27	27
	Панель	кг	6	6
Проводной пульт			Z5K351	Z5K351
Беспроводной пульт			YB1F2(X-FAN)	YB1F2(X-FAN)

Модель			FP-85XD/B-T	FP-85XD/B-T	FP-102XD/B-T	FP-102XD/B-T
Код			EM520N0940	EM520N0930	EM520N0920	EM520N0910
Питание	Тип	В-Гц	208-230В~ 60Гц	220-240В~ 50Гц	208-230В~ 60Гц	220-240В~ 50Гц
	Потребление	Вт	70	80	130	110
Расход воздуха	Высокий	м³/ч	780	800	1020	1020
	Средний		630	650	950	950
	Низкий		550	550	900	900
Мощность	Охлаждение	Вт	4160	4150	5400	5000
	Нагрев	Вт	7800	5600	9000	6500
Мощность электрического нагревателя		Вт	-	-	-	-
Водный контур	Расход холодной воды	м³/ч	0.792	0.763	1.107	0.963
	Расход горячей воды	м³/ч	0.79	0.458	1.148	0.584
	Перепад давления холодной воды	кПа	27	24	48	36
	Перепад давления горячей воды	кПа	24	8	47	13
Уровень звукового давления		дБ(А)	39	39	49	49
Теплообменник	Тип	-	Трубчатый с алюминиевым оребрением			
	Давление	МПа	≤1.6	≤1.6	≤1.6	≤1.6
Двигатель	Тип	-	FN35D-1	FN35D-1	FN35D-1	FN35D-1
	Емкость	мкФ	2.00	2.00	5.00	5.00
Присоединительные диаметры	Вода вход/выход	дюйм	3/4"	3/4"	3/4"	3/4"
	Дренажный патрубок	мм	25	25	25	25
Габаритные размеры (Ш×Г×В)	Корпус	мм	840×840×190	840×840×190	840×840×190	840×840×190
	Панель T01	мм	950×950×60	950×950×60	950×950×60	950×950×60
	Панель ТВ03	мм	950×950×85	950×950×85	950×950×85	950×950×85
Размеры упаковки (Ш×Г×В)	Корпус	мм	963×963×272	963×963×272	963×963×272	963×963×272
	Панель T01	мм	1028×1043×130	1028×1043×130	1028×1043×130	1028×1043×130
	Панель ТВ03	мм	1033×1038×133	1033×1038×133	1033×1038×133	1033×1038×133
Вес нетто	Корпус	кг	25.0	25.0	25.0	25.0
	Панель T01	кг	3.0	3.0	3.0	3.0
	Панель ТВ03	кг	7	7	7	7
Вес брутто	Корпус	кг	33.0	33.0	33.0	33.0
	Панель T01	кг	5.0	5.0	5.0	5.0
	Панель ТВ03	кг	11	11	11	11
Проводной пульт			Z4E351B	Z4E351B	Z4E351B	Z4E351B
Беспроводной пульт			YB1FA(X-FAN)	YB1FA(X-FAN)	YB1FA(X-FAN)	YB1FA(X-FAN)

GREE ● Кассетные фанкойлы ● Инструкция по эксплуатации

Модель			FP-125XD/B-T	FP-125XD/B-T	FP-140XD/B-T	FP-140XD/B-T
Код			EM520N0900	EM520N0890	EM520N0880	EM520N0870
Питание	Тип	В-Гц	208-230В~ 60Гц	220-240В~ 50Гц	208-230В~ 60Гц	220-240В~ 50Гц
	Потребление	Вт	82	82	120	120
Расход воздуха	Высокий	м³/ч	1130	1180	1350	1400
	Средний		900	1000	1100	1250
	Низкий		750	900	1000	1150
Мощность	Охлаждение	Вт	6300	6000	8000	8000
	Нагрев	Вт	10000	7800	12000	9000
Мощность электрического нагревателя		Вт	-	-	-	-
Водный контур	Расход холодной воды	м³/ч	1.146	1.703	1.347	1.377
	Расход горячей воды	м³/ч	1.144	0.637	1.346	0.79
	Перепад давления холодной воды	кПа	27	24	33	30
	Перепад давления горячей воды	кПа	28	9	29	10
Уровень звукового давления		дБ(А)	43	43	50	50
Теплообменник	Тип	-	Трубчатый с алюминиевым оребрением			
	Давление	МПа	≤1.6	≤1.6	≤1.6	≤1.6
Двигатель	Тип	-	FN35B-1	FN35B-1	FN35C	FN35C
	Емкость	мкФ	2.00	2.00	4.00	4.00
Присоединительные диаметры	Вода вход/выход	дюйм	3/4"	3/4"	3/4"	3/4"
	Дренажный патрубок	мм	25	25	25	25
Габаритные размеры (Ш×Г×В)	Корпус	мм	840×840×240	840×840×240	840×840×240	840×840×240
	Панель T01	мм	950×950×60	950×950×60	950×950×60	950×950×60
	Панель ТВ03	мм	950×950×85	950×950×85	950×950×85	950×950×85
Размеры упаковки (Ш×Г×В)	Корпус	мм	963×963×325	963×963×325	963×963×325	963×963×325
	Панель T01	мм	1028×1043×130	1028×1043×130	1028×1043×130	1028×1043×130
	Панель ТВ03	мм	1033×1038×133	1033×1038×133	1033×1038×133	1033×1038×133
Вес нетто	Корпус	кг	26.0	26.0	26.0	26.0
	Панель T01	кг	3.0	3.0	3.0	3.0
	Панель ТВ03	кг	7	7	7	7
Вес брутто	Корпус	кг	34.0	34.0	34.0	34.0
	Панель T01	кг	5.0	5.0	5.0	5.0
	Панель ТВ03	кг	11	11	11	11
Проводной пульт			Z4E351B	Z4E351B	Z4E351B	Z4E351B
Беспроводной пульт			YB1FA(X-FAN)	YB1FA(X-FAN)	YB1FA(X-FAN)	YB1FA(X-FAN)

Модель			FP-160XD/B-T	FP-160XD/B-T	FP-180XD/B-T	FP-180XD/B-T
Код			EM520N0860	EM520N0850	EM520N0840	EM520N0830
Питание	Тип	В-Гц	208-230В~ 60Гц	220-240В~ 50Гц	208-230В~ 60Гц	220-240В~ 50Гц
	Потребление	Вт	140	130	160	160
Расход воздуха	Высокий	м ³ /ч	1550	1550	1800	1800
	Средний		1300	1400	1400	1450
	Низкий		1150	1300	1300	1350
Мощность	Охлаждение	Вт	9000	8700	10000	9500
	Нагрев	Вт	14000	10000	16000	11000
Мощность электрического нагревателя		Вт	-	-	-	-
Водный контур	Расход холодной воды	м ³ /ч	1.6	1.504	1.899	1.718
	Расход горячей воды	м ³ /ч	1.613	0.892	1.899	0.968
	Перепад давления холодной воды	кПа	34	30	42	34
	Перепад давления горячей воды	кПа	34	11	43	12
Уровень звукового давления		дБ(А)	51	51	50	50
Теплообменник	Тип	-	Трубчатый с алюминиевым оребрением			
	Давление	МПа	≤1.6	≤1.6	≤1.6	≤1.6
Двигатель	Тип	-	FN35C	FN35C	FN50K-1	FN50K-1
	Емкость	мкФ	5.00	5.00	3.50	3.50
Присоединительные диаметры	Вода вход/выход	дюйм	3/4"	3/4"	3/4"	3/4"
	Дренажный патрубок	мм	25	25	25	25
Габаритные размеры (Ш×Г×В)	Корпус	мм	840×840×240	840×840×240	840×840×320	840×840×320
	Панель T01	мм	950×950×60	950×950×60	950×950×60	950×950×60
	Панель ТВ03	мм	950×950×85	950×950×85	950×950×85	950×950×85
Размеры упаковки (Ш×Г×В)	Корпус	мм	963×963×325	963×963×325	963×963×409	963×963×409
	Панель T01	мм	1028×1043×130	1028×1043×130	1028×1043×130	1028×1043×130
	Панель ТВ03	мм	1033×1038×133	1033×1038×133	1033×1038×133	1033×1038×133
Вес нетто	Корпус	кг	26.0	26.0	32.0	32.0
	Панель T01	кг	3.0	3.0	3.0	3.0
	Панель ТВ03	кг	7	7	7	7
Вес брутто	Корпус	кг	34.0	34.0	41.0	41.0
	Панель T01	кг	5.0	5.0	5.0	5.0
	Панель ТВ03	кг	11	11	11	11
Проводной пульт			Z4E351B	Z4E351B	Z4E351B	Z4E351B
Беспроводной пульт			YB1FA(X-FAN)	YB1FA(X-FAN)	YB1FA(X-FAN)	YB1FA(X-FAN)

Модель			FP-200XD/B-T	FP-200XD/B-T
Код			EM520N0820	EM520N0810
Питание	Тип	В-Гц	208-230В~ 60Гц	220-240В~ 50Гц
	Потребление	Вт	230	210
Расход воздуха	Высокий	м ³ /ч	2000	2000
	Средний		1550	1700
	Низкий		1250	1450
Мощность	Охлаждение	Вт	13000	13000
	Нагрев	Вт	19000	14600
Мощность электрического нагревателя		Вт	-	-
Водный контур	Расход холодной воды	м ³ /ч	2.186	2.42
	Расход горячей воды	м ³ /ч	2.176	0.892
	Перепад давления холодной воды	кПа	35	34
	Перепад давления горячей воды	кПа	35	30
Уровень звукового давления		дБ(А)	55	55
Теплообменник	Тип	-	Трубчатый с алюминиевым оребрением	
	Давление	МПа	≤1.6	≤1.6
Двигатель	Тип	-	FN50K-2	FN50K-2
	Емкость	мкФ	5.00	5.00
Присоединительные диаметры	Вода вход/выход	дюйм	3/4"	3/4"
	Дренажный патрубок	мм	25	25
Габаритные размеры (Ш×Г×В)	Корпус	мм	840×840×320	840×840×320
	Панель T01	мм	950×950×60	950×950×60
	Панель ТВ03	мм	950×950×85	950×950×85
Размеры упаковки (Ш×Г×В)	Корпус	мм	963×963×409	963×963×409
	Панель T01	мм	1028×1043×130	1028×1043×130
	Панель ТВ03	мм	1033×1038×133	1033×1038×133
Вес нетто	Корпус	кг	32.0	32.0
	Панель T01	кг	3.0	3.0
	Панель ТВ03	кг	7	7
Вес брутто	Корпус	кг	41.0	41.0
	Панель T01	кг	5.0	5.0
	Панель ТВ03	кг	11	11
Проводной пульт			Z4E351B	Z4E351B
Беспроводной пульт			YB1FA(X-FAN)	YB1FA(X-FAN)

Технические характеристики приведены для следующих номинальных условий:

Фанкойл предполагает внутреннюю установку с температурой окружающего воздуха от 5 °С до 43 °С и температурой рабочей воды от 7 °С до 60 °С.

- Мощность охлаждения измеряется при температуре воздуха 27 °С по сухому термометру и 19,5 °С по мокрому термометру; температуре воды на входе 7 °С и температуре воды на выходе 12 °С.

- Мощность обогрева измеряется при температуре воздуха 27 °С по сухому термометру; температуре воды на входе 50 °С и температуре воды на выходе 40 °С.

- Уровень звукового давления измеряется на расстоянии 1 м от воздуховыпускного отверстия и соответствует стандарту ISO 5151. Все измерения производятся на заводе изготовителя.

УПРАВЛЕНИЕ

1. БЕСПРОВОДНОЙ ПУЛЬТ YB1F2

1.1 Названия кнопок и основные функции

Примечания:

- Убедитесь, что нет никаких препятствий между приемником и пультом дистанционного управления.
- Не роняйте и не бросайте пульт дистанционного управления.
- Избегайте попадания жидкости внутрь пульта дистанционного управления, а также размещения пульта ДУ непосредственно под лучами солнечного света и в любых местах с повышенной температурой.

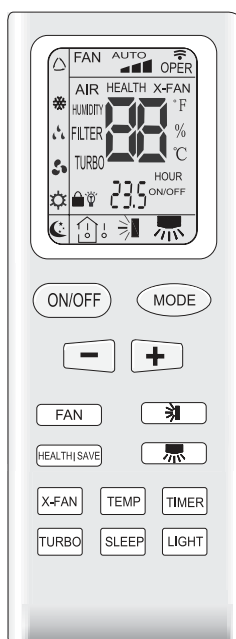

ON/OFF (Кнопка Вкл/Выкл)

Нажмите кнопку для включения или выключения блока. При выключении блока значения таймера и установки ночного режима стираются из памяти, но настройки часов сохраняются и продолжают отображаться на дисплее.

MODE (Кнопка установки режима)

Нажмите кнопку для изменения режима работы блока в последовательности, изображенной на рисунке ниже.

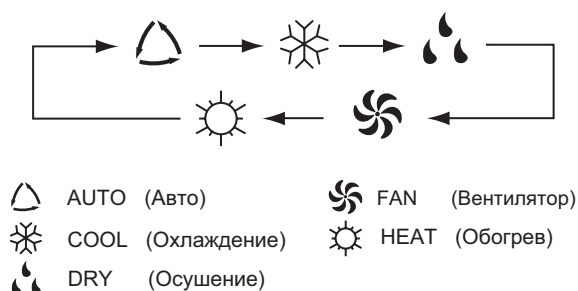

Примечание: В кондиционерах работающих только на холод режим нагрева отсутствует.

+/- (Кнопки установки температуры)

Нажмите кнопку +, чтобы увеличить текущую температуру на 1 °С. Нажмите кнопку -, чтобы уменьшить текущую температуру на 1 °С. Удерживая любую из кнопок более двух секунд можно непрерывно быстро увеличивать или уменьшать температуру. Диапазон регулирования лежит в пределах от 16 °С до 30 °С.

FAN (Кнопка управление вентилятором)

Нажмите кнопку для изменения скорости работы вентилятора в последовательности, изображенной на рисунке ниже:



В режиме осушения вентилятор по умолчанию принимает низкую скорость вращения.

Примечание: В режиме осушения невозможно изменять скорость вентилятора.

☀ (Кнопка качания горизонтальных жалюзи)

Существует два режима качания жалюзи: режим плавного качания верх-вниз (режим по-умолчанию при включении блока) и режим фиксированного положения жалюзи под определенным углом. Для переключения из одного режима в другой необходимо нажать одновременно данную кнопку и кнопку «+» и удерживать в течение 2 сек. В режиме фиксированного положения жалюзи угол поворота задаются данной кнопкой в следующей последовательности:

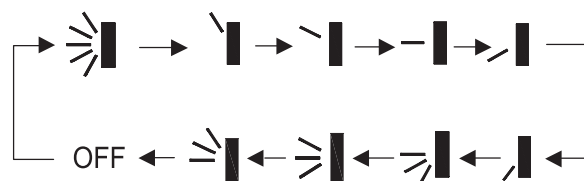

В режиме плавного качания нажатием кнопки фиксируется необходимый угол поворота жалюзи. Значок на дисплее пульта означает, что направляющие шторки раскачиваются между всеми пятью возможными положениями.

Примечание: Это универсальный беспроводной пульт, поэтому он может использоваться с кондиционерами различного типа (функционала). В связи с этим, функции и кнопки, не поддерживаемые данной моделью фанкойла, не будут описаны ниже.

HEALTH/SAVE (Кнопка ионизация/экономичный режим)

Функция ионизации и экономичный режим недоступны для данного типа фанкойлов. При нажатии на данную кнопку внутренний блок издаст звуковой сигнал, но продолжит работу с текущими настройками.

TURBO (Кнопка турбо режима)

Нажмите на кнопку в режиме охлаждения или обогрева, чтобы включить повышенную скорость работы вентилятора. При включении фанкойла функция, по-умолчанию, неактивна. Функция недоступна в автоматическом режиме, режиме осушки и режиме вентилятора.

TIMER (Кнопка таймера)

В состоянии OFF или ON нажмите кнопку TIMER, чтобы задать время автоматического включения/выключения внутреннего блока. При нажатии кнопки TIMER на дисплее пульта

начнет мигать надпись HOUR ON/OFF (в зависимости от того, какой таймер выставляется). Затем кнопками «+/-» задается требуемое время включения или выключения блока. Диапазон времени при настройке таймера от 0,5 до 24 часов. Каждое нажатие на кнопки «+/-» будет увеличивать/уменьшать значение на 0,5 часа. При длительном нажатии на кнопку значение будет непрерывно увеличиваться или уменьшаться на 0,5 часа. Нажмите кнопку TIMER еще раз, чтобы подтвердить настройки, после чего надпись HOUR ON/OFF прекратит мигать. Если ни одна кнопка не будет нажата в течение 5 секунд, то меню настройки таймера закроется без сохранения настроек. При активном таймере нажмите кнопку TIMER, чтобы деактивировать его.

(Кнопка качания вертикальных жалюзи)

Существует два режима качания жалюзи: режим плавного качания влево-вправо (режим по-умолчанию при включении блока) и режим фиксированного положения жалюзи под определенным углом. Для переключения из одного режима в другой необходимо нажать одновременно данную кнопку и кнопку «+» и удерживать в течение 2 сек. В режиме фиксированного положения жалюзи угол поворота задаются данной кнопкой в следующей последовательности:

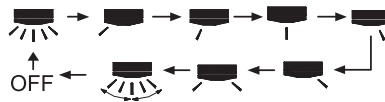

В режиме плавного качания нажатием кнопки фиксируется необходимый угол поворота жалюзи. Значок на дисплее пульта означает, что направляющие шторки раскачиваются между всеми пятью возможными положениями.

Примечание: Это универсальный беспроводной пульт, поэтому он может использоваться с кондиционерами различного типа (функционала). В связи с этим, функции и кнопки, не поддерживаемые данной моделью фанкойла, не будут описаны ниже.

SLEEP (Кнопка функции сна)

Нажмите эту кнопку для включения функции сна. При повторном нажатии функция сна отключается. При включении питания функция сна, по умолчанию, выключена. При выключении фанкойла функция сна отключается. При включении функции сна, на дисплее пульта загорается соответствующий значок . При включенной функции сна невозможно задавать скорость вентилятора и, так же, функция сна несовместима с автоматическим режимом.

- В режиме вентилятора или охлаждения, при включенной функции сна, температура увеличиться на 1 °C после 1-го часа работы и на 2 °C после второго часа работы. Затем температура останется неизменной



- В режиме обогрева, при включенной функции сна, температура уменьшится на 1 °C после 1-го часа работы и на 2 °C после второго часа работы. Затем температура останется неизменной.

X-Fan (Кнопка самоочистки)



Нажмите кнопку, чтобы включить или выключить функцию самоочистки в режимах охлаждения или осушения. При этом на дисплее пульта загорится надпись X-FAN. Если функция самоочистки активна, то при выключении фанкойла, вентилятор проработает еще 10 минут в целях полного осушения и продувки теплообменника внутреннего блока. При включении внутреннего блока функция самоочистки, по-умолчанию, выключена.

Примечание: Функция не доступна в автоматическом режиме, режиме обогрева и режиме вентилятора.

LIGHT (Кнопка подсветки)

Нажмите на кнопку, чтобы включить или выключить подсветку дисплея. При включенной подсветке, на дисплее загорится значок . При выключенной подсветке, значок  пропадает с дисплея.

TEMP (Кнопка температуры)

Нажмите на кнопку, чтобы вывести на дисплей текущую температуру в помещении или текущую установленную температуру. При первом пуске внутреннего блока, по умолчанию, отображается установленная температура. При переключении на температуру внутри помещения отображается значок . При повторном нажатии кнопки TEMP отобразится значок , но это не изменит текущих показаний на дисплее. При еще одном нажатии отобразится значок , и показания вернуться к установленной температуре. Если нажимается любая другая кнопка, то дисплей временно переключается на установленную температуру, но через 5 секунд возвращается к отображению температуры, согласно настройке.

Примечание: Если в данной модели функция отсутствует, то внутренний блок издает звуковой сигнал, но текущие настройки не изменятся.

1.2 Дополнительное описание некоторых функций**1.2.1 Функция самоочистки (X-FAN)**

Функция самоочистки необходима для удаления влаги с поверхности испарителя и внутренних полостей блока. Удаление влаги предотвращает появление и рост бактерий внутри блока. При включенной функции самоочистки после выключения кнопкой ON/OFF из режима COOL или DRY вентилятор внутреннего блока вращается на низкой скорости в течение 10 мин. Работу вентилятора в режиме «BLOW» можно принудительно остановить нажатием кнопки BLOW. Если функция отключена, то после выключения кнопкой ON/OFF из режима COOL или DRY вентилятор внутреннего блока работать не будет.



1.2.2 Автоматический режим (AUTO)

В автоматическом режиме кондиционер в зависимости от температуры воздуха в помещении (при этом на дисплее не будет отображаться температура настройки) автоматически начинает работать в режиме охлаждения или нагрева, создавая комфортные условия для пользователя.

1.2.3 Турбо режим (TURBO)

В турбо режиме вентилятор внутреннего блока вращается на сверхвысокой скорости в режиме нагрева или охлаждения, создавая интенсивный воздушный поток, в результате температура в помещении быстро выходит на заданное значение.

1.2.4 Блокировка

Нажмите одновременно на кнопки «+» и «-», чтобы заблокировать или разблокировать беспроводной пульт. Когда пульт заблокирован, отображается соответствующий индикатор . При нажатии на любую кнопку индикатор  мигнет три раза, но никакого действия не произойдет. При разблокировке индикатор пропадает.

1.2.5 Переключение между шкалой Цельсия и Фаренгейта

Когда внутренний блок выключен нажмите одновременно кнопку MODE и кнопку «-», чтобы переключиться между °C и °F.

1.2.6 Функция разморозки

Функция разморозки может быть принудительно выключена или включена. Для этого необходимо при выключенном внутреннем блоке одновременно нажать кнопки BLOW и MODE. Режим разморозки включится или выключится в зависимости от предыдущего состояния. При включении функции в зоне индикации температуры загорается символ H1. Если функция включена, то при переключении кондиционера в режим обогрева символ H1 будет мигать в течении 5 сек. Если при этом нажать одновременно кнопки «+» или «-», то вместо символа H1 высвечивается заданная температура.

Примечание: После принудительного пуска функции разморозки, невозможно отключить внутренний блок до полного завершения процесса разморозки. При попытке переключения на любой другой режим, внутренний блок не переключится на новый режим, пока не будет завершен процесс разморозки.

1.3 Замена батареек (см. рисунок)

1) Снимите заднюю крышку, слегка надавив на значок  и сдвинув по направлению стрелки.

2) Удалите старые батарейки.

3) Вставьте две новые ААА 1,5 В сухие батарейки, соблюдая полярность.

4) Прикрепите заднюю крышку.

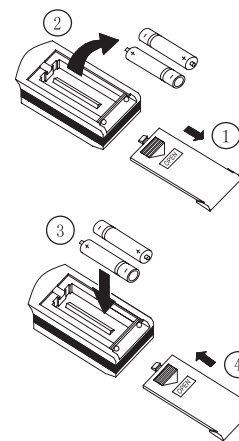

Примечания:

Не используйте старые или батарейки разного типа – это может вызвать некорректную работу пульта.

Удалите батарейки, если пульт в течение длительного времени не используется.

Пульт должен использоваться в пределах зоны действия.

Не допускается оставлять пульт в пределах 1 метра от видео или радио оборудования.

Если пульт не функционирует должным образом — извлеките из него батарейки на 30 секунд и вставьте заново. Если это не помогло, необходимо заменить батарейки.

Утечка жидкости из батареек повредит пульт.

2. БЕСПРОВОДНОЙ ПУЛЬТ YB1FA

Примечания:

- Убедитесь, что нет никаких препятствий между приемником и пультом дистанционного управления.
- Не роняйте и не бросайте пульт дистанционного управления.
- Избегайте попадания жидкости внутрь пульта дистанционного управления, а также размещения пульта ДУ непосредственно под лучами солнечного света и в любых местах с повышенной температурой.

2.1 Названия кнопок и основные функции

Примечание: Это универсальный беспроводной пульт, поэтому он может использоваться с кондиционерами различного типа (функционала). В связи с этим, мы оставляем за собой право не информировать пользователя дополнительно, если в данной модели кондиционера не присутствуют, описанные ниже функции.

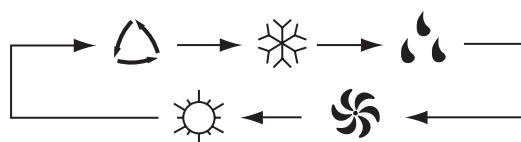

	AUTO (Авто)		FAN (Вентилятор)
	COOL (Охлаждение)		HEAT (Обогрев)
	DRY (Осушение)		

2.1.1 Кнопка ON/OFF (Вкл/Выкл)

Нажмите кнопку для включения или выключения блока. При выключении блока значения таймера и установки ночного режима стираются из памяти, но настройки часов сохраняются и продолжают отображаться на дисплее.

2.1.2 Кнопка MODE (установка режима)

Нажатием кнопки выбирается режим работы в следующей последовательности: AUTO (Автоматический), COOL (Охлаждение), DRY (Осушение), Heat (Нагрев), Fan (Вентилятор).

Примечание: Автоматический режим недоступен для данной модели.

2.1.3 Кнопка SLEEP (ночной режим)

Нажмите эту кнопку для включения ночного режима. При включении питания ночной режим, по умолчанию, выключен. При выключении питания настройки ночного режима не сохраняются в памяти блока. При включении ночного режима, на дисплее пульта загорается соответствующий значок. В режиме сна может быть настроен таймер. Но в режиме сна невозможно задавать скорость вентилятора и, так же, режим сна несовместим с автоматическим режимом.

2.1.4 Кнопка FAN (управление вентилятором)

Нажмите кнопку для изменения скорости работы вентилятора в последовательности, изображенной на рисунке ниже (Авто, низкая, средняя, высокая). При включении блока, по умолчанию, устанавливается автоматический режим работы вентилятора. В режиме осушения вентилятор по умолчанию принимает низкую скорость вращения.



Примечание: В режиме осушения невозможно изменять скорость вентилятора.

2.1.5 Кнопка CLOCK (Часы)

Нажмите кнопку, чтобы задать время на часах. Когда появляется и начинает мигать значок \odot — вы можете задать время, нажимая на кнопки «+/-». Если ни одна кнопка не будет нажата в течение 10 секунд, пульт перейдет в обычный режим работы. Повторное нажатие кнопки подтверждает внесенные изменения. При первой настройке, по умолчанию, установлено время 12:00.

Примечание: Если рядом со значением времени горит значок \odot , то это время часов. Если значок не горит, то это время таймера.

2.1.6 Кнопка LIGHT (Подсветка)

Нажмите кнопку, чтобы включить или выключить подсветку экрана. Когда подсветка экрана включена, загорается соответствующий индикатор ☾ . Когда подсветка выключена индикатор ☾ пропадает.

2.1.7 Кнопка X-Fan (Самоочистка)

Нажмите кнопку, чтобы включить или выключить функцию самоочистки.

Примечание: Функция не доступна для данной модели.

2.1.8 Кнопка «-»

Нажмите кнопку, чтобы уменьшить текущую температуру на 1 °С. Удерживая кнопку более двух секунд можно непрерывно быстро уменьшать температуру. Диапазон регулирования лежит в пределах от 16 °С до 30 °С.

2.1.9 Кнопка «+»

Нажмите кнопку, чтобы увеличить текущую температуру на 1 °С. Удерживая кнопку более двух секунд можно непрерывно быстро увеличивать температуру. Диапазон регулирования лежит в пределах от 16 °С до 30 °С.

2.1.10 Кнопка TEMP (температура)

Нажмите на кнопку чтобы вывести на дисплей текущую температуру в помещении или текущую установленную температуру. При первом пуске внутреннего блока, по умолчанию, отображается установленная температура. При переключении на температуру внутри помещения отображается значок \uparrow . Если в течение последующих 5 секунд нажимается любая кнопка, то дисплей переключается на установленную температуру. При выключении внутреннего блока, на пульте отображается температура внутри помещения.

Примечание: Функция доступна только для некоторых моделей.



2.1.11 Кнопка TURBO(турбо режим)

Нажмите на кнопку в режиме охлаждения или обогрева, чтобы включить максимальную скорость работы вентилятора.

2.1.12 Кнопка (Кнопка качания горизонтальных жалюзи)

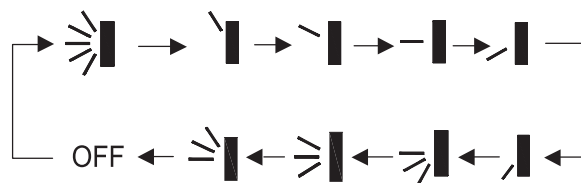
Нажмите на кнопку, чтобы настроить угол наклона жалюзи, который изменяется в последовательности, изображенной на рисунке ниже.



Это универсальный беспроводной пульт, поэтому данная модель внутреннего блока обладает лишь упрощенной функцией качания горизонтальных жалюзи. После первоначального подключения внутреннего блока данную функцию необходимо активировать. Для этого, при выключенном внутреннем блоке, нажмите одновременно кнопки и «+». При этом значок  мигнет два раза. Дальнейшее включение/выключение функции осуществляется простым нажатием кнопки при включенном внутреннем блоке. Если функция качания горизонтальных жалюзи включена, на дисплее пульта отображается значок , если функция выключена — значок пропадает.

2.1.13 Кнопка TIMERON (Таймер включения)



Нажмите на кнопку, чтобы задать время включения внутреннего блока. Нажатием кнопок «+/-» можно увеличить или уменьшить время на 1 минуту. Если удерживать кнопку более 2 секунд, то время будет изменяться быстро и непрерывно по одной минуте. Если удерживать кнопку более 5 секунд, то время продолжит изменяться быстро и непрерывно, но уже по 10 минут. Нажмите кнопку TIMERON еще раз, чтобы подтвердить значение таймера (при этом рядом со временем появится значок ON, подтверждающий успешную настройку). Нажмите кнопку TIMERON еще раз, чтобы сбросить настройки таймера.

2.1.14 Кнопка TIMEROFF (Таймер отключения)

Нажмите на кнопку, чтобы задать время выключения внутреннего блока. Процедура настройки времени выключения аналогична описанной выше.

2.2 Комбинации клавиш

2.2.1 Блокировка

Нажмите одновременно на кнопки «+» и «-», чтобы заблокировать или разблокировать беспроводной пульт. Когда пульт заблокирован, отображается соответствующий индикатор . При нажатии на любую кнопку индикатор  мигнет три раза, но никакого действия не произойдет. При разблокировке индикатор пропадает.

2.2.2 Переключение между шкалой Цельсия и Фаренгейта

Когда внутренний блок выключен нажмите одновременно кнопку MODE и кнопку «-», чтобы переключиться между °C и °F.

2.3 Замена батареек (см. рисунок)

- 1) Снимите заднюю крышку, слегка надавив на значок  и сдвинув по направлению стрелки.
- 2) Удалите старые батарейки.
- 3) Вставьте две новые ААА 1,5 В сухие батарейки, соблюдая полярность.
- 4) Прикрепите заднюю крышку.

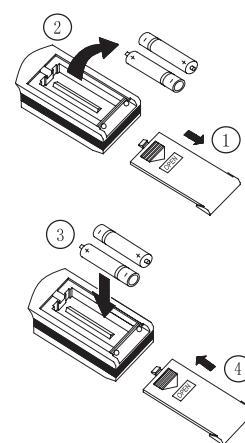

Примечания:

Не используйте старые или батарейки разного типа — это может вызвать некорректную работу пульта.

Удалите батарейки, если пульт в течение длительного времени не используется.

Пульт должен использоваться в пределах зоны действия.

Не допускается оставлять пульт в пределах 1 метра от видео или радио оборудования.

Если пульт не функционирует должным образом — извлеките из него батарейки на 30 секунд и вставьте заново. Если это не помогло, необходимо заменить батарейки.

Утечка жидкости из батареек повредит пульт.

3. ПРОВОДНОЙ ПУЛЬТ Z4E351B (ОПЦИОНАЛЬНО)

3.1 ЖК-дисплей

3.1.1 Индикаторы на ЖК-дисплее



Рис. 1 Внешний вид проводного пульта

3.1.2 Описание индикаторов на ЖК-дисплее





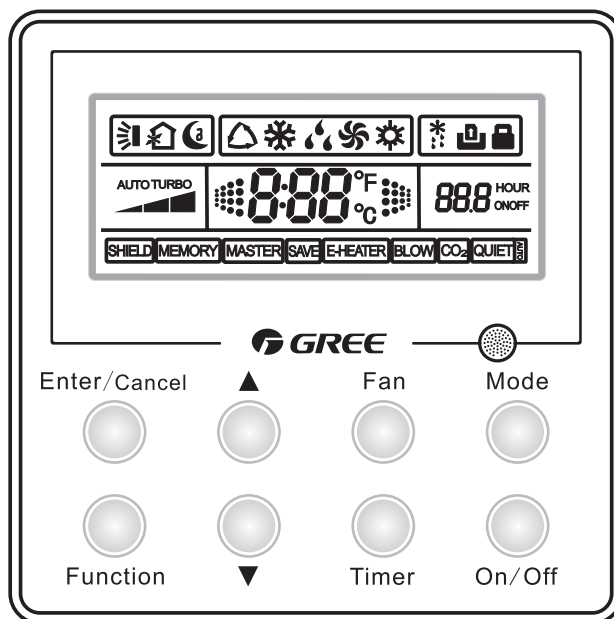





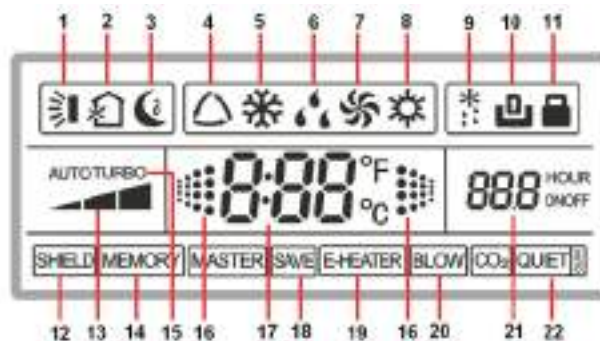







Рис. 2 Индикаторы на ЖК дисплее

Таблица 1. Описание индикаторов на ЖК-дисплее

№	Символ	Функция
1.		Индикатор функции раскачивания горизонтальных жалюзи
2.		Индикатор функции воздухообмена (недоступно для данной модели)
3.		Индикатор функции сна
4.		Индикатор автоматического режима работы (недоступно для данной модели)
5.		Индикатор режима охлаждения
6.		Индикатор режима осушения
7.		Индикатор режима вентилятора

8.		Индикатор режима обогрева
9.		Индикатор функции разморозки
10.		Индикатор удаленной диспетчеризации
11.		Индикатор блокировки
12.		Индикатор защищенного режима (Появляется, когда все функции или функция «On/Off», «Temp», «Mode», «Save» защищены через систему удаленной диспетчеризации)
13.		Индикатор скорости вращения вентилятора
14.		Индикатор активированной функции памяти, которая обеспечивает восстановление текущих настроек внутреннего блока после его выключения
15.		Индикатор турбо режима
16.		Анимированная заставка, когда внутренний блок работает и отображается температура внутри помещения
17.		Индикатор текущей заданной температуры или температуры внутри помещения
18.		Индикатор энергосберегающего режима
19.		Индикатор появляется, если есть возможность включения дополнительного электрического нагревателя
20.		Индикатор функции самоочистки
21.		Индикатор значения таймера
22.		Индикатор функции тихой работы. Возможны два режима работы — Quiet (стандартный) и AutoQuiet (автоматический).

Примечание: Индикаторы MASTERи CO2 не могут отображаться на ЖК-дисплее проводного пульта XK26.

3.2 Кнопки управления

3.2.1 Названия кнопок управления

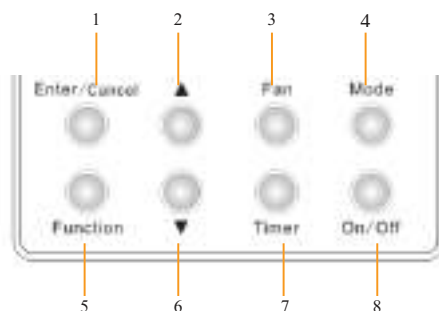

3.2.2 Описание кнопок управления

№	Кнопка	Функция
1	Enter/Cancel	Используется для выбора или отмены необходимой функции
2	▲	(1) Используется для установки температуры в диапазоне от 16 °С до 30 °С. (2) Используется для установки температуры в энергосберегающем режиме в диапазоне от 16 °С до 30 °С.
6	▼	(3) Используется для настройки таймера в диапазоне от 0,5 до 24 часов (4) Используется для переключения между режимами Quiet (стандартный тихий режим) и AutoQuiet (автоматический тихий режим).
3	Fan	Используется для переключения скоростей вентилятора — низкая, средняя, высокая.
4	Mode	(1) Используется для переключения между режимами Cool (охлаждение) Dry (осушение) Fan (вентилятор) Heat (обогрев) (2) Используется для установки температуры в энергосберегающем режиме в диапазоне от 16 °С до 30 °С. (3) Используется для настройки таймера в диапазоне от 0,5 до 24 часов (4) Используется для переключения между режимами Quiet (стандартный тихий режим) и AutoQuiet (автоматический тихий режим).
5	Function	Используется для активации следующих функций: Swing (качание жалюзи), Sleep (режим сна), Turbo (турбо), Save (экономия энергии), E-Heater (дополнительный электронагреватель), Blow (самоочистка), Quiet (тихая работа) и т.д.
7	Timer	Используется для установки таймера.
8	On/Off	Используется для включения/выключения внутреннего блока.
4+2	Mode + ▲ (MEMORY)	Одновременное нажатие кнопок Mode и ▲ при выключенном внутреннем блоке активирует функцию памяти. В случае активации, после последующего отключения, установка восстановит текущие настройки (при выключенной функции памяти установка просто выключится).
2+6	▲ + ▼ (LOCK)	Одновременное нажатие кнопок ▲ и ▼ в течение 5 секунд, переведет пульт в режим блокировки. Повторное нажатие и удержание кнопок ▲ и ▼ в течение 5 секунд выведет пульт из этого режима.
5+7	Function + Timer (Ambient Temperature Sensor; Anti Cold/Hot Air)	Одновременное нажатие кнопок Function и Timer в течение 5 секунд при выключенном внутреннем блоке вызывает меню настройки пульта. Далее выбор необходимого раздела осуществляется кнопкой Mode, ввод значений осуществляется кнопками ▲ и ▼, а сохранение настроек и выход из меню настройки осуществляется кнопками Enter и Cancel.
4+6	Mode + ▼	Одновременное нажатие кнопок Mode и ▼ в течение 5 секунд при выключенном внутреннем блоке переключает шкалу Цельсия/Фаренгейта.

3.3 Монтаж



Рис. 4 Монтаж проводного пульта

№	1	2	3	4	5
Деталь	Монтажная коробка	Задняя крышка	Винт М4Х25	Лицевая панель	Винт ST2.2Х6.5

На рисунке изображена упрощенная схема установки проводного пульта, поэтому, пожалуйста, обратите внимание на следующие инструкции:

1. Отключите питание от всех силовых кабелей, подведенных к монтажной коробке на все время монтажа.

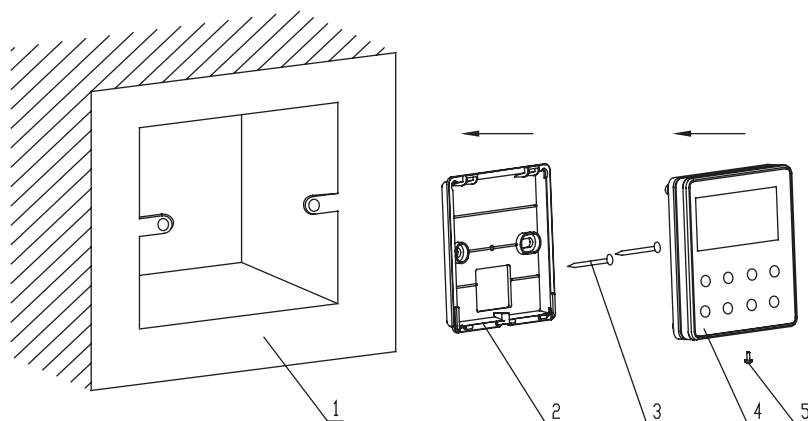
2. Вытяните четырех жильную витую пару и пропустите ее через прямоугольное отверстие в задней крышке пульта.

3. Закрепите заднюю крышку на стене при помощи винтов М4Х25

4. Подключите жилы витой пары к соответствующим клеммам проводного пульта и защелкните лицевую панель на задней крышке.

5. Закрепите лицевую панель при помощи винта ST2.2Х6.5.

Примечания:

Обратите особое внимание на изоляцию соединительных кабелей, чтобы исключить неполадки в работе фанкойла, вызванные электромагнитными помехами.

Линия управления и силовая линия должны проходить отдельно на расстоянии не менее 20 см, чтобы избежать искажения управляющего сигнала.

Если кондиционер устанавливается в зоне, где возможно влияние электромагнитного излучения, для линии управления должна использоваться экранированная витая пара.

3.4 Названия кнопок и основные функции

2.4.1 ON/OFF (Вкл/Выкл)

Нажмите кнопку ON/OFF для запуска блока. Нажмите кнопку ON/OFF еще раз для остановки блока. На рисунке 5 изображен дисплей, когда внутренний блок выключен. На рисунке 6 изображен дисплей при включенном внутреннем блоке.



Рис. 5 Фанкойл выключен



Рис. 6 Фанкойл включен

3.4.2 MODE (режим работы)

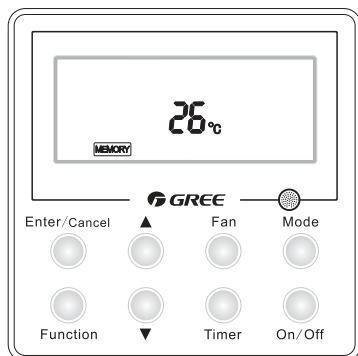
При каждом повторном нажатии кнопки MODE, режим работы меняется, согласно последовательности, приведенной ниже (охлаждение — осушение — вентилятор — обогрев).

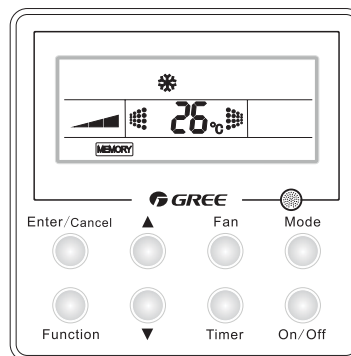

Рис. 7

3.4.3 Установка температуры

При включенном фанкойле нажмите кнопку установки температуры:

▲ — для повышения значения температуры или ▼ — для снижения значения температуры. При длительном нажатии на кнопку значение температуры будет непрерывно увеличиваться или уменьшаться на 1 °C за 0,3 сек. Установка температуры возможно в диапазоне от 16 °C до 30 °C.

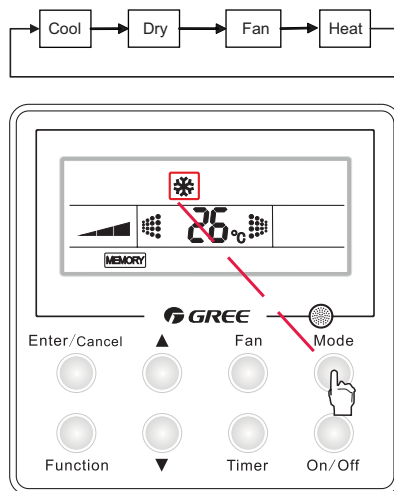

Рис. 8 Установка температуры

3.4.4 Управление направляющими шторками

Включение функции качания

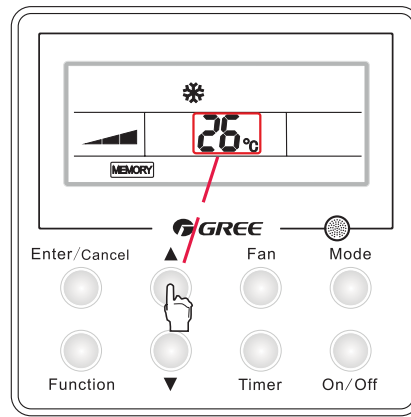
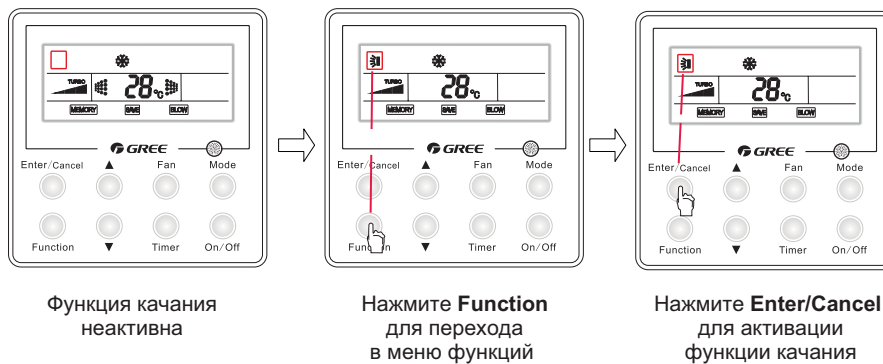

Выключение функции качания



Рис. 9 Управление направляющими шторками

Чтобы активировать функцию качания направляющих шторок необходимо нажать кнопку FUNCTION (при включенном внутреннем блоке), чтобы перейти в меню выбора функций. При этом на дисплее начнет мигать значок . Нажмите кнопку ENTER/CANCEL для активации, после чего значок останется на экране и перестанет мигать.

Для отключения функции качания направляющих шторок необходимо нажать кнопку FUNCTION (при включенном внутреннем блоке), чтобы перейти в меню выбора функций. При этом на дисплее начнет мигать значок . Нажмите кнопку ENTER/CANCEL для отключения функции, после чего значок пропадет.

Примечание: Если функция качания неактивна, угол наклона шторок может изменяться при перезапуске внутреннего блока.

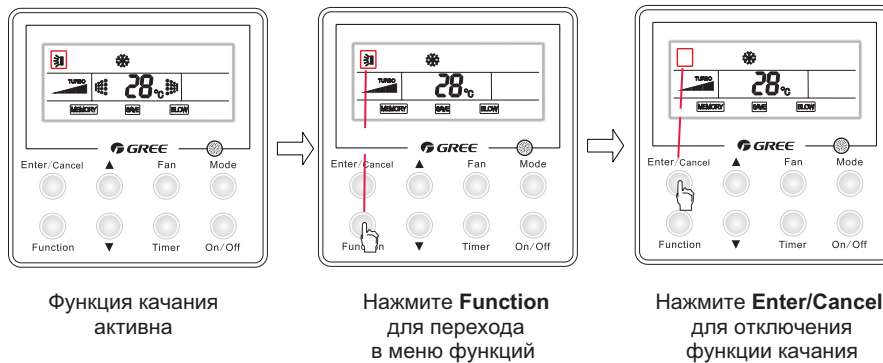
3.4.5 TIMER (Таймер)

В состоянии OFF или ON нажмите кнопку **TIMER**, чтобы задать время автоматического включения/выключения внутреннего блока.

Включение функции таймера



Рис. 10 Управление таймером

Как задать таймер на включение:

При выключенном внутреннем блоке нажмите кнопку **TIMER**, после чего в окошке таймера появится значок **ON**. Затем кнопками **▲/▼** задать требуемое время включения блока и подтвердить настройку повторным нажатием кнопки **TIMER**. Перед подтверждением настройки времени включения, так же возможно задать время выключения. Для этого перед повторным нажатием кнопки **TIMER** необходимо нажать кнопку **MODE**, после чего в окошке таймера начнет мигать значок **OFF**. Затем кнопками **▲/▼** задать требуемое время выключения блока и закончить настройку нажатием кнопки **TIMER**. После этого в окошке таймера начнет отображаться время включения.

Как задать таймер на выключение:

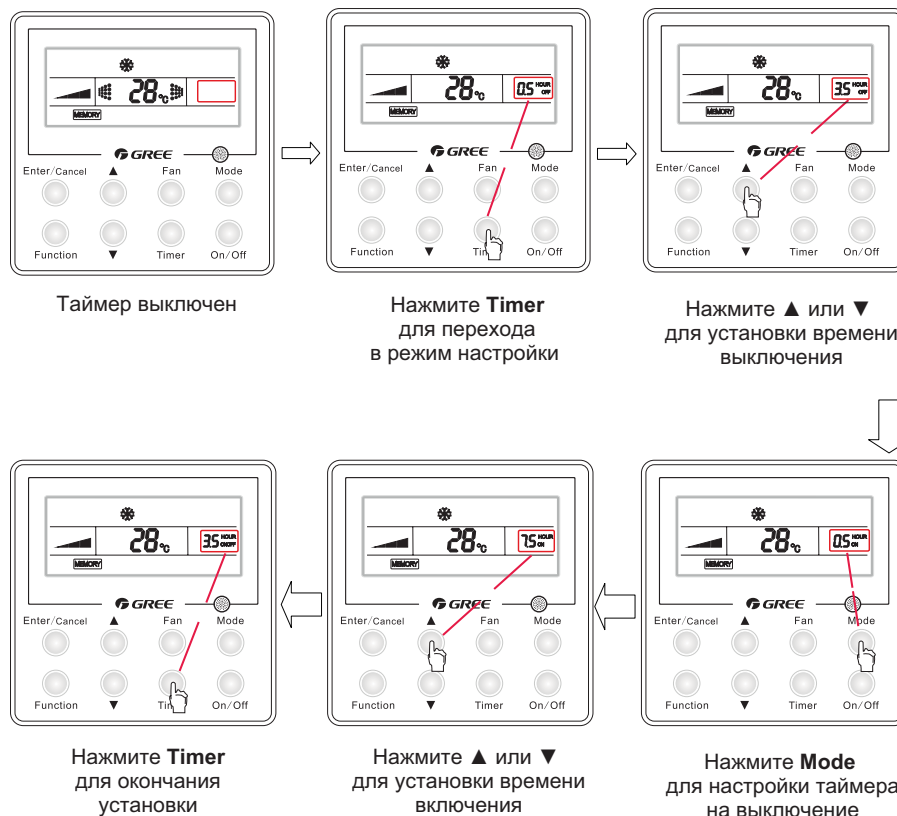
При включенном внутреннем блоке нажмите кнопку **TIMER**, после чего в окошке таймера появится значок **OFF**. Затем кнопками **▲/▼** задать требуемое время выключения блока и подтвердить настройку повторным нажатием кнопки **TIMER**. Перед подтверждением настройки времени выключения, так же возможно задать время включения. Для этого перед повторным нажатием кнопки **TIMER** необходимо нажать кнопку **MODE**, после чего в окошке таймера начнет мигать значок **ON**. Затем кнопками **▲/▼** задать требуемое время включения блока и закончить настройку нажатием кнопки **TIMER**. После этого в окошке таймера начнет отображаться время выключения.

Отключение функции таймера



Рис. 11 Отключение таймера

Как отменить таймер: Если таймер включен, нажмите кнопку **TIMER** для его отмены. После этого время в окошке таймера пропадет с экрана.

Диапазон времени при настройке таймера от 0,5 до 24 часов. Каждое нажатие на кнопки **▲/▼** будет увеличивать/уменьшать значение на 0,5 часа. При длительном нажатии на кнопку значение будет непрерывно увеличиваться или уменьшаться на 0,5 часа за 0,3 сек.

Примечания:

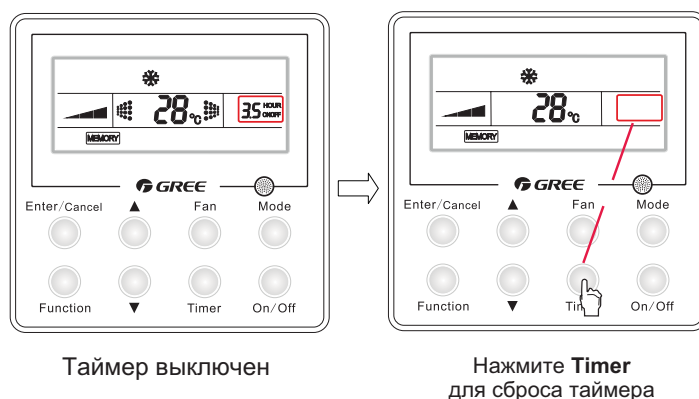
Когда фанкойл выключен, но настроены оба таймера — на включение и выключение, то на дисплее пульта будет отображаться только время включения.

Когда фанкойл включен, но настроены оба таймера — на выключение и включение, то на дисплее пульта будет отображаться только время выключения.

Когда фанкойл выключен и срабатывает таймер на включение, то сразу же на дисплее пульта начинает отображаться таймер на выключение.

Когда фанкойл включен и срабатывает таймер на выключение, то сразу же на дисплее пульта начинает отображаться таймер на включение.

3.4.6 Функция сна

В режиме осушения или охлаждения, при включенной функции сна, температура увеличиться на 1 °C после 1-го часа работы и еще на 1 °C после второго часа работы. Затем температура останется неизменной

В режиме обогрева, при включенной функции сна, температура уменьшится на 1 °C после 1-го часа работы и еще на 1 °C после второго часа работы. Затем температура останется неизменной.

Активация функции сна





Рис. 12 Включение функции сна

Для активации функции сна необходимо несколько раз нажать кнопку FUNCTION (при включенном фанкойле), пока не начнет мигать значок . Для подтверждения активации необходимо нажать кнопку ENTER/CANCEL, после чего значок  останется на экране и перестанет мигать.

Деактивация функции сна

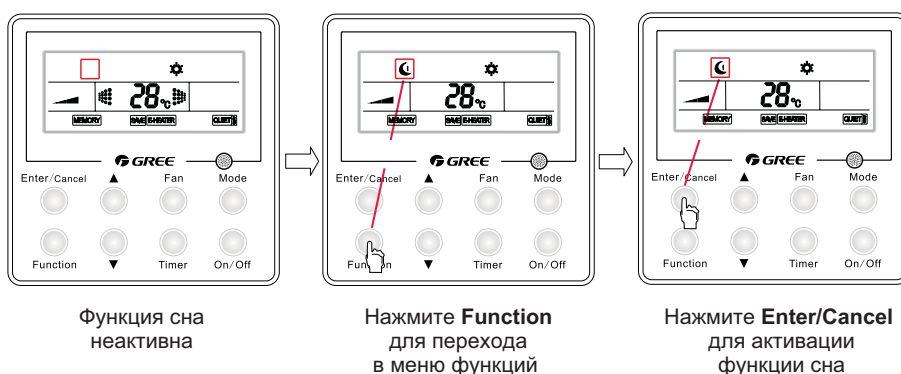



Рис. 13 Выключение функции сна

Для отключения функции сна необходимо несколько раз нажать кнопку FUNCTION (при включенном фанкойле), пока не начнет мигать значок . Для подтверждения отключения необходимо нажать кнопку ENTER/CANCEL, после чего значок  пропадет.

Примечания:

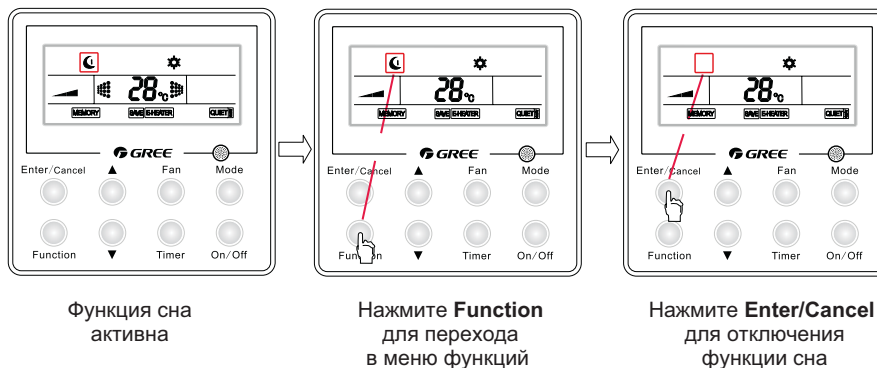
При перезапуске фанкойла, функция сна отключается.

Функция недоступна в режиме вентилятора.

3.4.7 Функция «Турбо»

Функция «Турбо» используется для быстрого достижения заданной температуры в режиме охлаждения или обогрева, путем переключения вентилятора на повышенную скорость.

Активация функции «Турбо»





Рис. 14 Активация функции «Турбо»

Для активации функции «Турбо» необходимо в режиме охлаждения или обогрева несколько раз нажать кнопку FUNCTION, пока не начнет мигать значок . Для подтверждения активации необходимо нажать кнопку ENTER/CANCEL, после чего значок  останется на экране и перестанет мигать.

Выключение функции «Турбо»

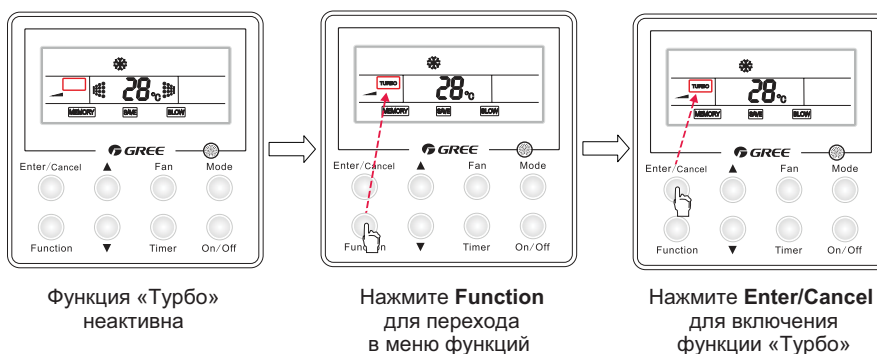

Рис. 15 Выключение функции «Турбо»

Для отключения функции «Турбо» необходимо в режиме охлаждения или обогрева несколько раз нажать кнопку FUNCTION, пока не начнет мигать значок **TURBO**. Для подтверждения отключения необходимо нажать кнопку ENTER/CANCEL, после чего значок **TURBO** пропадет.

Примечания:

При перезапуске фанкойла, функция «Турбо» отключается.

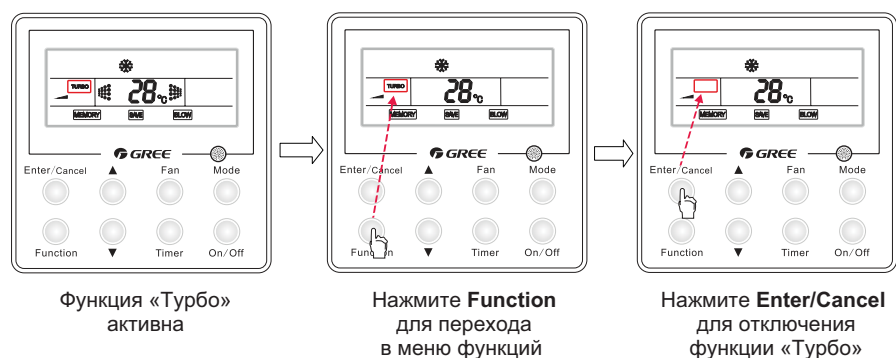
Функция недоступна в режимах осушки и вентилятора.

Функция «Турбо» отключается автоматически при включении функции тихой работы.

Функция «Турбо» отключается автоматически при ручном изменении скорости вентилятора.

3.4.8 Функция экономии энергии

Функция экономии энергии используется для сокращения потребляемой электроэнергии через ограничение температурного диапазона в режимах охлаждения, осушения или обогрева.

В режимах охлаждения и осушения ограничивается нижний предел температуры.

В режиме обогрева ограничивается верхний предел температуры.

Активация функции экономии энергии



Рис. 16 Активация функции экономии энергии

Для активации функции экономии энергии в режиме охлаждения или осушения необходимо несколько раз нажать кнопку FUNCTION, пока не начнет мигать значок **SAVE**. Для подтверждения активации необходимо нажать кнопку ENTER/CANCEL, после чего значок **SAVE** останется на экране и перестанет мигать.

Для активации функции экономии энергии в режиме обогрева необходимо несколько раз нажать кнопку FUNCTION, пока не начнет мигать значок **SAVE**. Для подтверждения активации необходимо нажать кнопку ENTER/CANCEL, после чего значок **SAVE** останется на экране и перестанет мигать.

Выключение функции экономии энергии

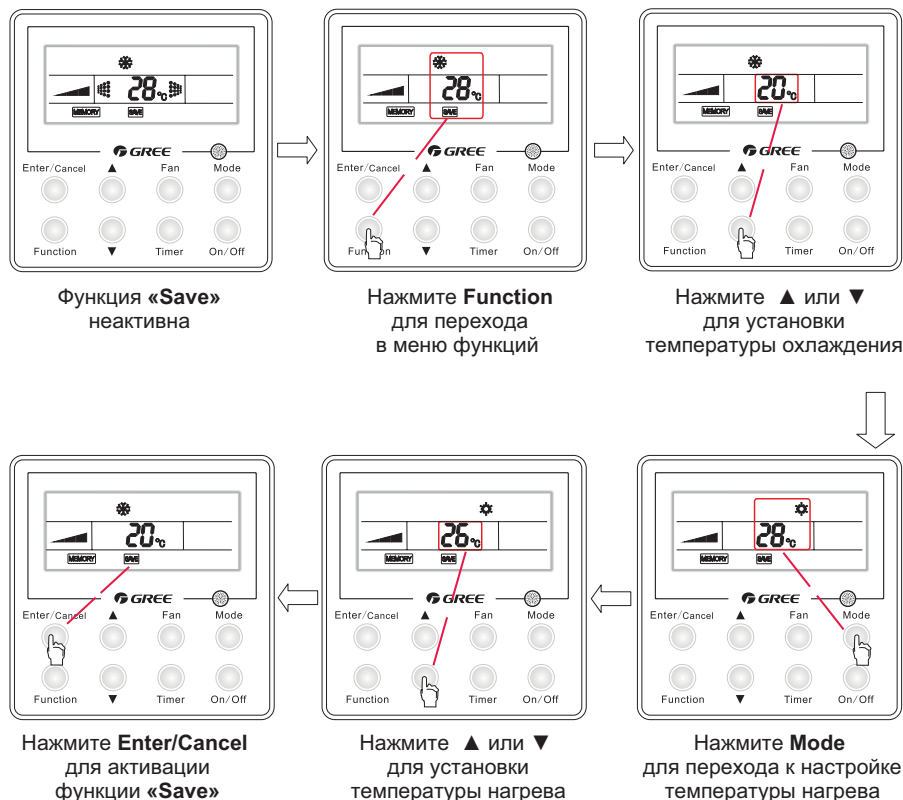

Рис. 17 Выключение функции экономии энергии

Для отключения функции экономии энергии необходимо несколько раз нажать кнопку FUNCTION, пока не начнет мигать значок **SAVE**. Для подтверждения отключения необходимо нажать кнопку ENTER/CANCEL, после чего значок **SAVE** пропадет.

Примечания:

При активации функции экономии энергии, функция сна автоматически отключится. Функция экономии энергии сохраняется при перезапуске фанкойла.

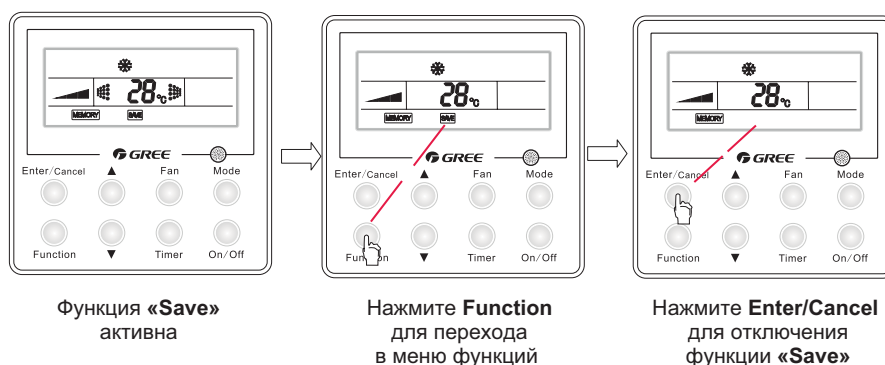
Нижний предел температуры функции экономии энергии в режиме охлаждения или осушения, по умолчанию, равен 16 °С.

Верхний предел температуры функции экономии энергии в режиме обогрева, по умолчанию, равен 30 °С.

Если при активации функции экономии энергии, температура настройки не удовлетворяет заданным ограничениям, то она будет автоматически снижена/увеличена.

3.4.9 Функция дополнительного электронагревателя

В режиме обогрева возможна активация дополнительного электронагревателя для увеличения теплопроизводительности.



Рис. 18 Активация функции дополнительного электронагревателя

Для активации дополнительного электронагревателя необходимо в режиме обогрева несколько раз нажать кнопку FUNCTION, пока не начнет мигать значок **E-HEATER**. Для подтверждения активации необходимо нажать кнопку ENTER/CANCEL, после чего значок **E-HEATER** останется на экране и перестанет мигать.

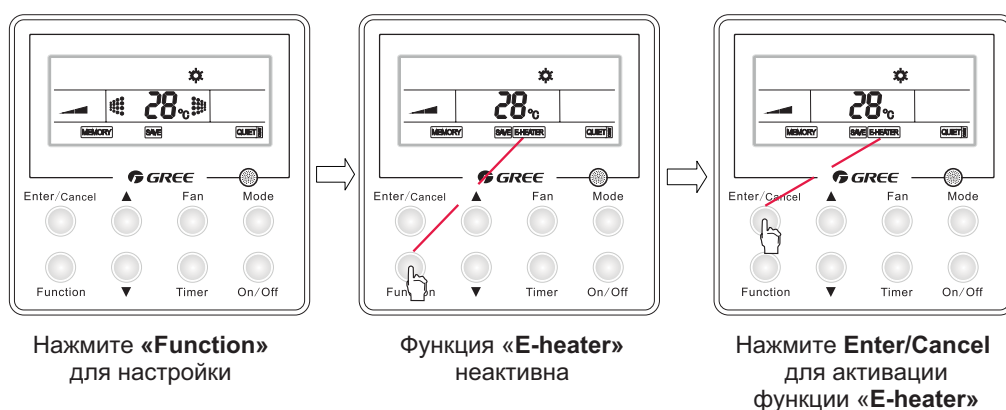

Рис. 19 Деактивация функции дополнительного электронагревателя

Для отключения дополнительного электронагревателя необходимо в режиме обогрева несколько раз нажать кнопку FUNCTION, пока не начнет мигать значок **E-HEATER**. Для подтверждения отключения необходимо нажать кнопку ENTER/CANCEL, после чего значок **E-HEATER** пропадет.

Примечания:

Функция дополнительного электронагревателя недоступна в режимах охлаждения, осушения и вентилятора.

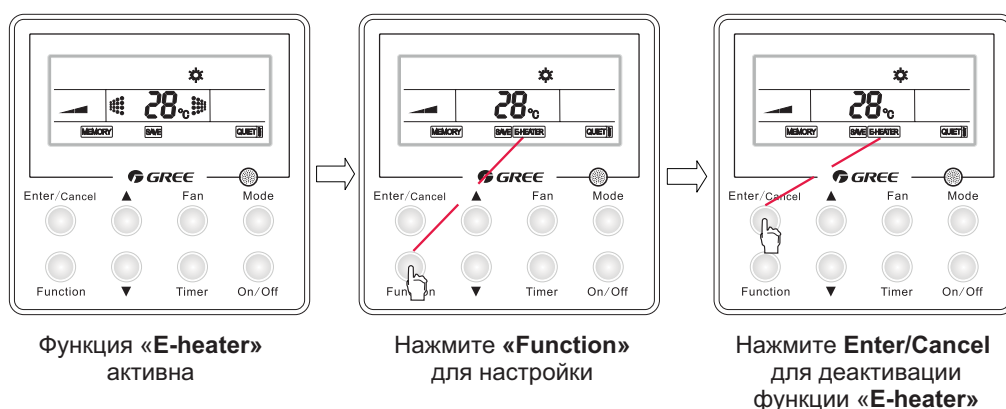
При включении режима обогрева, функция дополнительного электронагревателя, по умолчанию, активирована.

3.4.10 Функция самоочистки

Функция применяется для удаления конденсата с внутренних поверхностей испарителя, посредством продувки потоком воздуха. Тем самым предотвращается образование плесени и размножение бактерий.



Рис. 20 Активация функции самоочистки

Для активации функции самоочистки в режиме охлаждения или осушения необходимо несколько раз нажать кнопку FUNCTION, пока не начнет мигать значок **BLOW**. Для подтверждения активации необходимо нажать кнопку ENTER/CANCEL, после чего значок **BLOW** останется на экране и перестанет мигать.

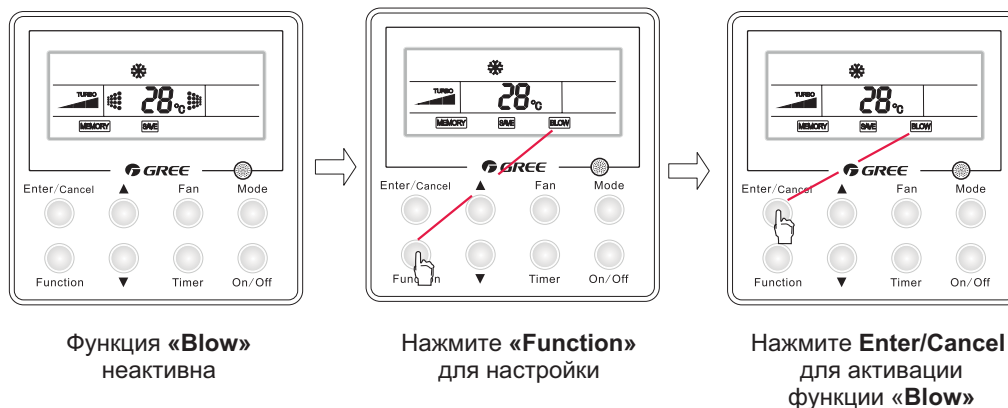

Рис. 21 Деактивация функции самоочистки

Для отключения функции самоочистки необходимо несколько раз нажать кнопку FUNCTION, пока не начнет мигать значок **BLOW**. Для подтверждения отключения необходимо нажать кнопку ENTER/CANCEL, после чего значок **BLOW** пропадет.

3.4.11 Функция тихой работы

У функции существуют два статуса работы — стандартный (Quiet) и автоматический (Auto Quiet).

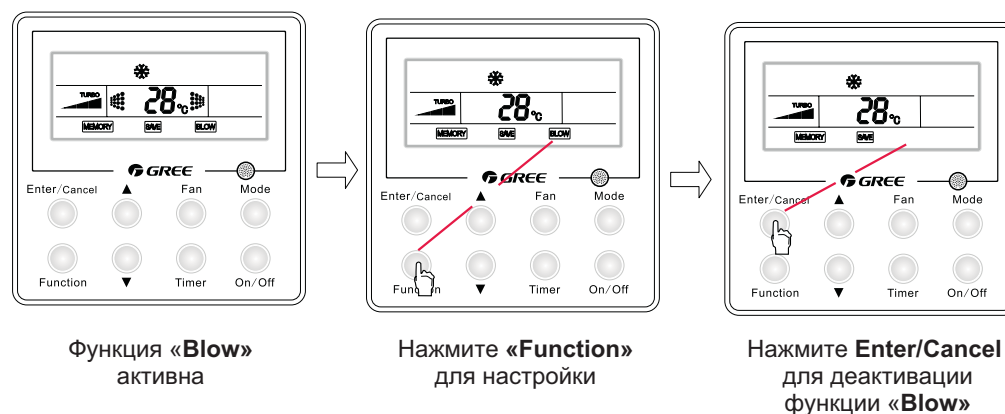

Рис. 22 Активация функции тихой работы

Для активации функции тихой работы необходимо несколько раз нажать кнопку FUNCTION, пока не начнет мигать значок **QUIET** или **QUIET**. Затем необходимо выбрать желаемый режим работы при помощи кнопок ▲/▼. Для подтверждения активации необходимо нажать кнопку ENTER/CANCEL, после чего выбранный значок останется на экране и перестанет мигать.



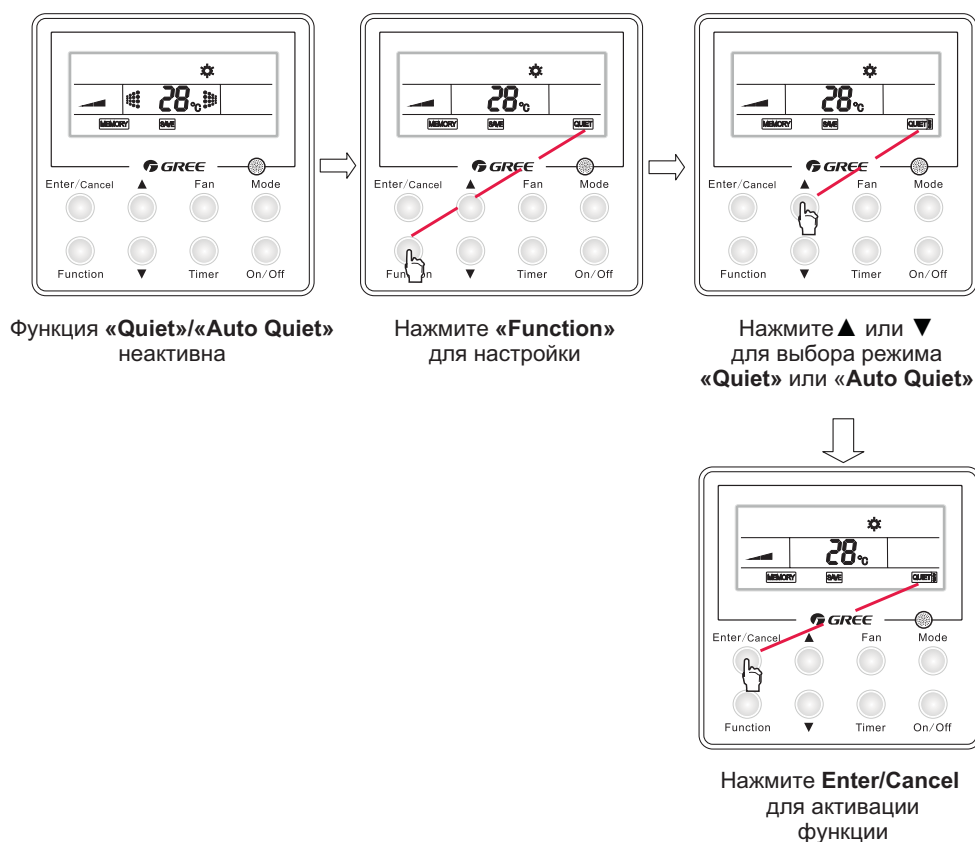

Рис. 23 Деактивация функции тихой работы

Для отключения функции тихой работы необходимо несколько раз нажать кнопку FUNCTION, пока не начнет мигать значок  или . Для подтверждения отключения необходимо нажать кнопку ENTER/CANCEL, после чего соответствующий значок пропадет.

Примечания:

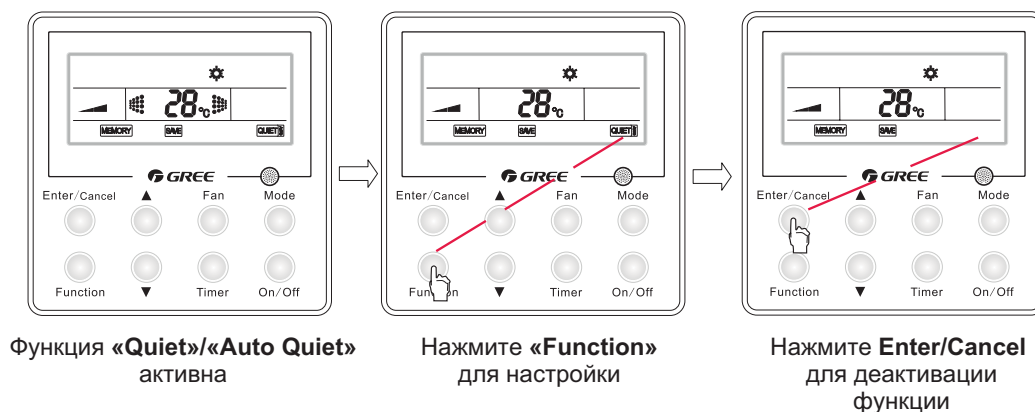
При активированной функции тихой работы невозможно регулирование скорости вентилятора.

В стандартном статусе, функция тихой работы отключается при любом ручном изменении скорости вентилятора.

При автоматическом статусе, функция тихой работы включается только при достижении заданных параметров температуры воздуха. При этом возможно ручное регулирование скорости вентилятора, но только в меньшую сторону.

Функция тихой работы недоступна в режимах вентилятора и осушки.

При включении фанкойла, по умолчанию, функция тихой работы не активна.

При активации функции тихой работы, функция «Турбо» отключается автоматически.

3.5 Настройка

Когда фанкойл выключен, удерживайте в течение 5 секунд одновременно кнопки FUNCTION и TIMER, чтобы вызвать меню настройки. Выбор необходимого подменю осуществляется кнопкой MODE, а изменение параметров осуществляется кнопками ▲/▼.

Датчик температуры в помещении

Находясь в меню настройки, нажимайте кнопку MODE, пока на дисплее, в области отображения температуры, не появится «00». Затем, кнопками ▲/▼ выберите требуемый код параметра настройки, который будет отображаться в области таймера. Возможные параметры настройки:

Температура в помещении измеряется по датчику в зоне поступления воздуха (код 01).

Температура в помещении измеряется по датчику на проводном пульте управления (код 02).

Температура в помещении измеряется по датчику в зоне поступления воздуха в режимах охлаждения, осушки и вентилятора, а в режиме обогрева по датчику на проводном пульте управления (код 03).

Нажмите кнопку ENTER/CANCEL для сохранения внесенных изменений и выхода из меню настройки. Если ни одна кнопка не будет нажата в течение 20 секунд, то меню настройки автоматически закроется без сохранения внесенных изменений.

Функция холодного/теплого пуска

Находясь в меню настройке, нажимайте кнопку MODE, пока на дисплее, в области отображения температуры, не появится «03». Затем, кнопками ▲/▼ выберите требуемый код параметра настройки, который будет отображаться в области таймера. Возможные параметры настройки:

Функция холодного/теплого пуска включена (код 01).

Функция холодного/теплого пуска выключена (код 02).

Нажмите кнопку ENTER/CANCEL для сохранения внесенных изменений и выхода из меню настройки. Если ни одна кнопка не будет нажата в течение 20 секунд, то меню настройки автоматически закроется без сохранения внесенных изменений.

3.6 Дополнительные функции

3.6.1 Блокировка

Нажмите одновременно кнопки ▲/▼ в течение 5 секунд, на дисплее отобразится значок , и все кнопки будут заблокированы. Разблокировать их можно будет, нажав кнопки ▲/▼ в течение 5 секунд повторно. При перезапуске внутреннего блока, блокировка сохраняется.

3.6.2 Функция памяти

Функция памяти позволяет восстановить настройки проводного пульта при отключении питания фанкойла. При активированной функции памяти, после повторного подключения к сетивнутренний блок примет настройки, установленные перед отключением питания. В противном случае он перейдет в выключенный режим.

Для активации функции нажмите одновременно кнопки MODE и ▲ в течение 5 секунд, когда внутренний блок выключен. При этом на дисплее отобразится соответствующий значок.

Примечание: Не отключайте питание, ранее 5 секунд после изменения каких-либо настроек. В этом случае функция памяти может не сработать.

3.6.3 Удаленная диспетчеризация

Если фанкойл подключен к системе удаленной диспетчеризации, то его активация возможно только после вставки специальной карты. При этом, если карта не вставлена, на дисплее проводного пульта отображается значок . После установки карты значок пропадает и внутренний блок принимает соответствующие настройки.

В случае, когда активирована функция памяти, после перезапуска фанкойла он примет настройки и продолжит работу при вставленной карте или перейдет в выключенное состояние, если карта не вставлена.

В случае, когда функция памяти не активна, после перезапуска фанкойл перейдет в выключенное состояние.

Примечания:

В не зависимости от того вставлена карта или нет — система диспетчеризации всегда активна.

Значок  (карта отсутствует) подразумевает, что управление фанкойлом посредством пульта не возможно.

3.6.4 Защищенный режим

В этом режиме все функции или выборочно Вкл/Выкл фанкойла, выбор режима работы, регулировка температуры и активация энергосберегающего режима защищены через систему удаленного доступа. При этом, при нажатии на любую из защищенных кнопок или попытке активации любой из защищенных функций при помощи проводного или беспроводного пультов ничего не произойдет и замигает соответствующий индикатор. На пример, если защищен выбор режима работы, то невозможно переключение режимов охлаждения и обогрева.

3.7 Отображение неисправностей

При возникновении неполадки в системе, на экране проводного контроллера, в области отображения температуры, высветится код ошибки. При возникновении сразу нескольких ошибок, их коды будут отображаться на дисплее поочередно.

При возникновении ошибки, пожалуйста, выключите установку и свяжитесь со специалистом.



Рис. 24 Ошибка соединения

Список возможных ошибок:

Код ошибки	Неисправность
E0	Неисправность водяного насоса
E6	Ошибка соединения
E9	Защита по переполнению водой
F0	Ошибка датчика наружной температуры в зоне поступления воздуха
F1	Ошибка датчика температуры теплообменника
F5	Ошибка датчика наружной температуры на проводном пульте
EH	Ошибка дополнительного электронагревателя
C5	Ошибка джампера
H6	Ошибка электродвигателя

МОНТАЖ

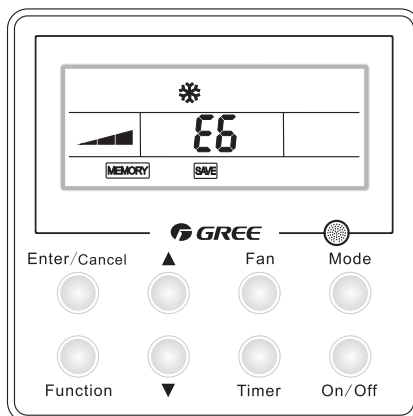
1. ВЫБОР МЕСТА УСТАНОВКИ

Выбор места монтажа очень важен для фанкойла, так как довольно сложно переместить оборудование на другое место после установки.

Обсудите место установки с клиентом следующим образом:

Направление воздуха может быть выбрано, как показано ниже.

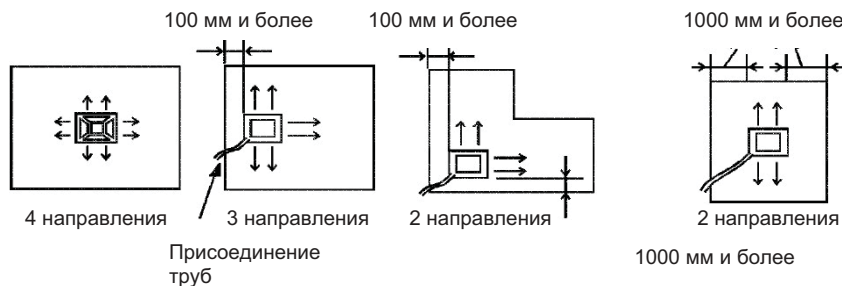

Для 2-х стороннего распределения, возникает ряд проблем при установке как показано ниже. Не устанавливайте оборудование подобным образом.



Рис. 1

Установите блок на место, способное выдержать вес блока.

В местах забора и выброса воздуха не должно быть никаких препятствий; воздух должен дуть на всем протяжении комнаты.

Оставьте место для обслуживания блока (Рис. 2).

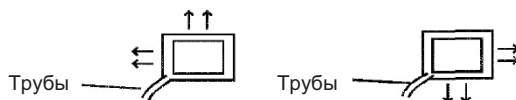
Высота запотолочного пространства — 250 мм или больше.

Выбирайте место, от которого воздух может быть распределен блоком равномерно всюду по комнате.

Место, от которого легко может быть отведен дренаж.



Рис. 2

2. СХЕМА РАСПОЛОЖЕНИЯ КРЕПЕЖНЫХ ВИНТОВ (M10)

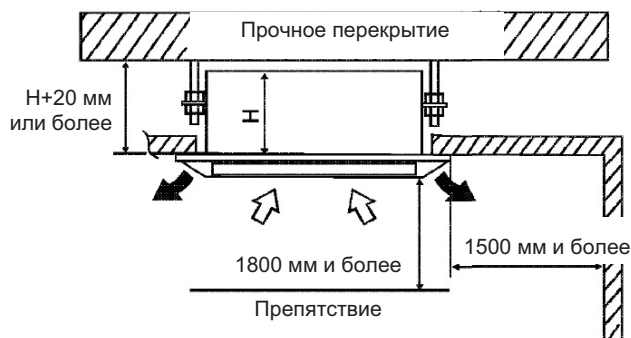
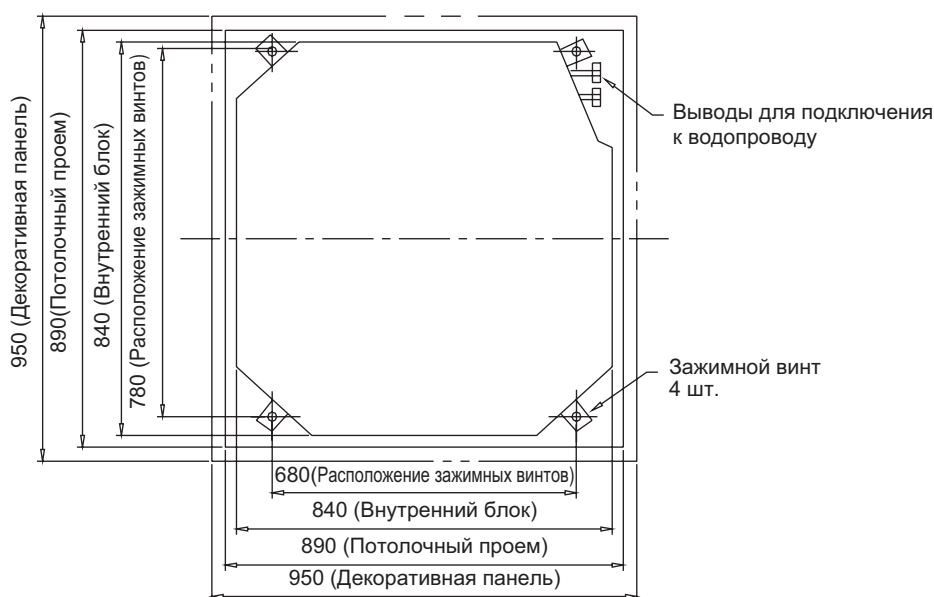

Для моделей:

P-85XD/B-T; FP-102XD/B-T; FP-125XD/B-T; FP-140XD/B-T; FP-160XD/B-T;
 FP-180XD/B-T; FP-200XD/B-T; FP-10XD-E; FP-12.5XD-E; FP-14XD-E; FP-16XD-E;
 FP-18XD-E; P-8XD/A-E; FP-10XD/A-E; FP-12.5XD/A-E; FP-14XD/A-E; FP-16XD/A-E;
 FP-18XD/A-E; FP-85XD/B-T; FP-102XD/B-T; FP-125XD/B-T; FP-140XD/B-T;
 FP-160XD/B-T; FP-180XD/B-T; FP-200XD/B-T.

3. ДРЕНАЖНАЯ ТРУБА

3.1 Монтаж

Диаметр дренажной трубы должен быть больше диаметра соединительной трубки (виниловая труба, размер трубы: 25 мм (внешний диаметр)).

Прокладывайте дренажную трубу с минимальным уклоном 1/100 для предотвращения образования воздушных пробок.

Если невозможно обеспечить достаточный уклон дренажной трубки, увеличьте высоту подъема трубы.

Для предотвращения провисания шланга, соблюдайте расстояние между подвесами 1–1,5 м.

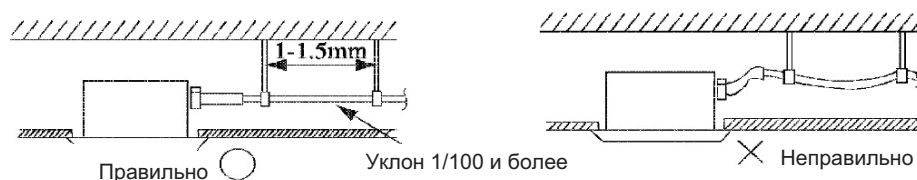

Используйте приложенный дренажный шланг (1) и хомут (2). Вставьте дренажный шланг в гнездо дренажа до серой ленты. Затягивайте хомут до тех пор, пока головка винта не будет находиться меньше чем в 4 мм от шланга.

Оберните большую уплотнительную прокладку вокруг хомута дренажного шланга для изоляции.

Изолируйте дренажный шланг внутри помещения.

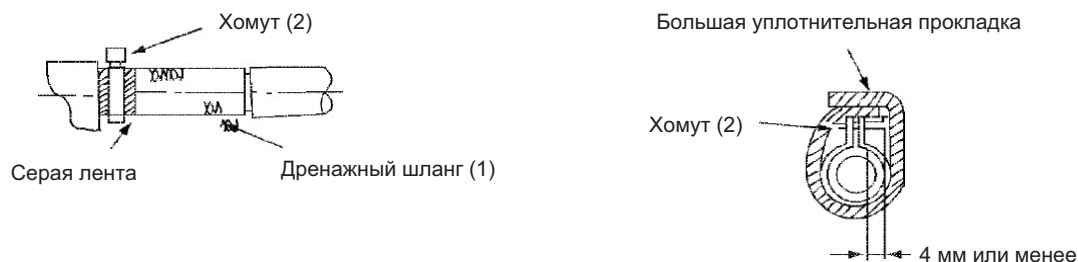

Меры предосторожности при устройстве дренажа

Установите трубу вывода дренажа на высоте не более чем 280 мм.

Установите трубу вывода дренажа под правильным углом к внутреннему блоку и не дальше чем 300 мм от блока.

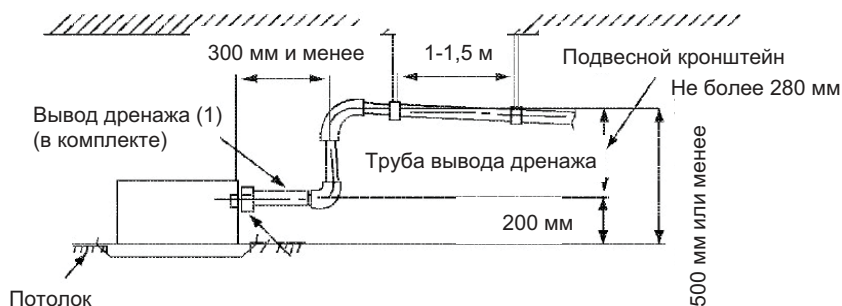

Наклон прилагаемого дренажного шланга (1) должен составлять не более 75 мм для того, чтобы не создавать на гнездо дополнительную нагрузку.

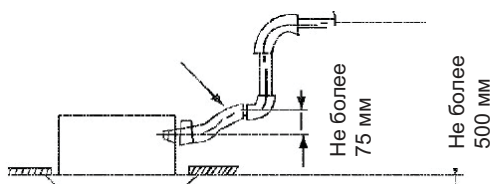

Если необходимо соединить несколько дренажных труб, сделайте это как показано на рисунке.

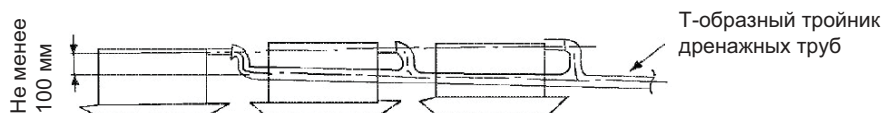

Выбирайте магистральные дренажные трубы соответствующих размеров, подходящих для правильной работы блоков.

3.2 Проверка правильности подключения

После завершения установки, проверьте, стекает ли конденсат без затруднений.

Медленно залейте приблизительно 600 мл воды в дренажный поддон через отверстие выхода воздуха или инспекционное отверстие и проверьте поток дренажа.

Когда электрическое подключение завершено, проверьте поток дренажа во время работы в режиме охлаждения.

Способ добавления воды

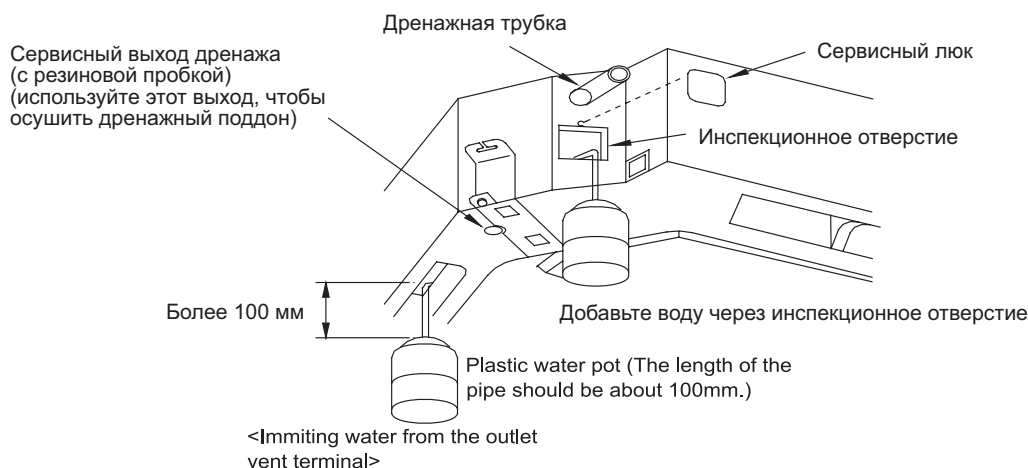

4. ЭЛЕКТРОМАГНИТНЫЙ КЛАПАН

Подключение клапана должно осуществляться квалифицированным специалистом.

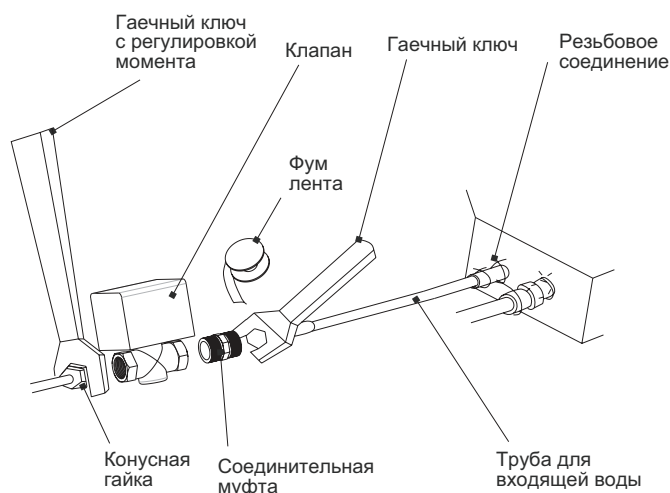

Сначала соедините один конец муфты с трубой для входящей воды. Затем, соедините второй конец муфты к электромагнитным клапаном и в последнюю очередь соедините электромагнитный клапан с конусной гайкой.

При закручивании соединений необходимо одновременно использовать два гаечных ключа, один из которых должен быть с регулировкой момента, настроенной на 90 Н*м. Это является необходимым условием надежного подключения.

Клапан и соединительная муфта имеют резьбу на 3/4". Для лучшей герметичности перед соединением рекомендуется обмотать каждую внутреннюю резьбу двумя-тремя слоями ФУМ ленты.

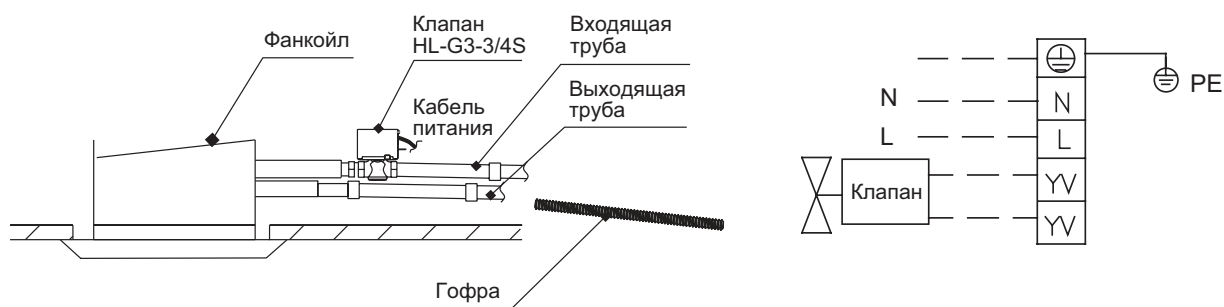

После того как электромагнитный клапан и трубы для входящей и выходящей воды надежно подключены, следует запустить подачу воды для выявления возможных утечек.

В последнюю очередь вокруг электромагнитного клапана и водопроводных труб обматывается поролоновая теплоизоляция.

5. ЭЛЕКТРИЧЕСКОЕ ПОДКЛЮЧЕНИЕ

Внимание:

Перед началом работы с электрическими соединениями, все цепи питания должны быть разъединены.

Примечания:

- Все используемые комплектующие и материалы должны соответствовать действующим нормам и правилам.
- Для электрического подключения воспользуйтесь «схемой подключения» на корпусе блока.
- Все соединения должны быть выполнены квалифицированным специалистом.
- Автомат, способный отключить электропитание всей системы должен иметь клеммы для подсоединения жесткого провода сечением не менее 3 мм в каждой жиле.
- Необходимо заземление.
- Электропроводка должна соответствовать государственным стандартам.
- Необходимо установить УЗО с током утечки не более 30 мА.
- Если шнур питания поврежден, он должен быть заменен заводом изготовителем, сервисными службами или квалифицированным специалистом.

5.1 Подключение внутреннего блока

Удалите крышку модуля управления (I), протяните провода внутрь через резиновую втулку I и соедините провода согласно «схеме соединений», затем стяните их хомутом.

5.2 Подключение контроллера

Удалите крышку модуля управления (2), протяните провода внутрь через резиновую втулку II и подсоедините к контроллеру.

Оберните провод уплотнительной прокладкой (12).

После подсоединения, стяните провода хомутом и установите крышку модуля управления (I), (2).

Нагрев и охлаждение: подсоедините резиновый провод (5 жильный) к электропитанию должным образом.

Охлаждение: подсоедините резиновый провод (3 жильный) к электропитанию должным образом.

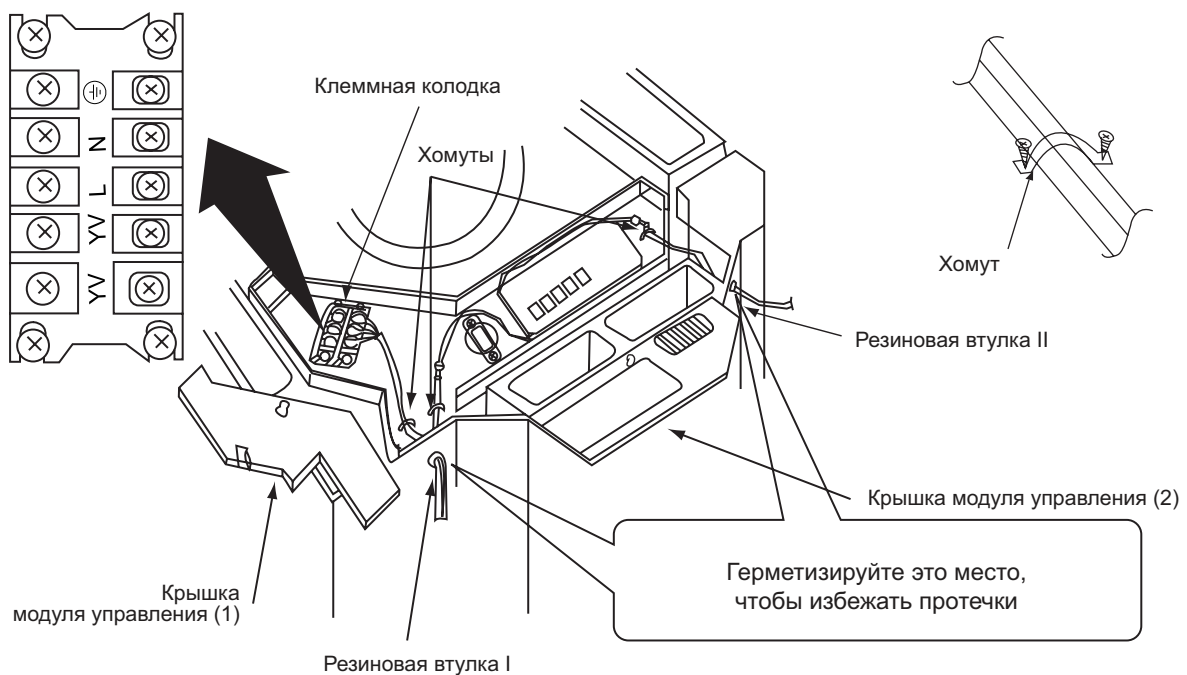

6. УСТАНОВКА ПАНЕЛИ

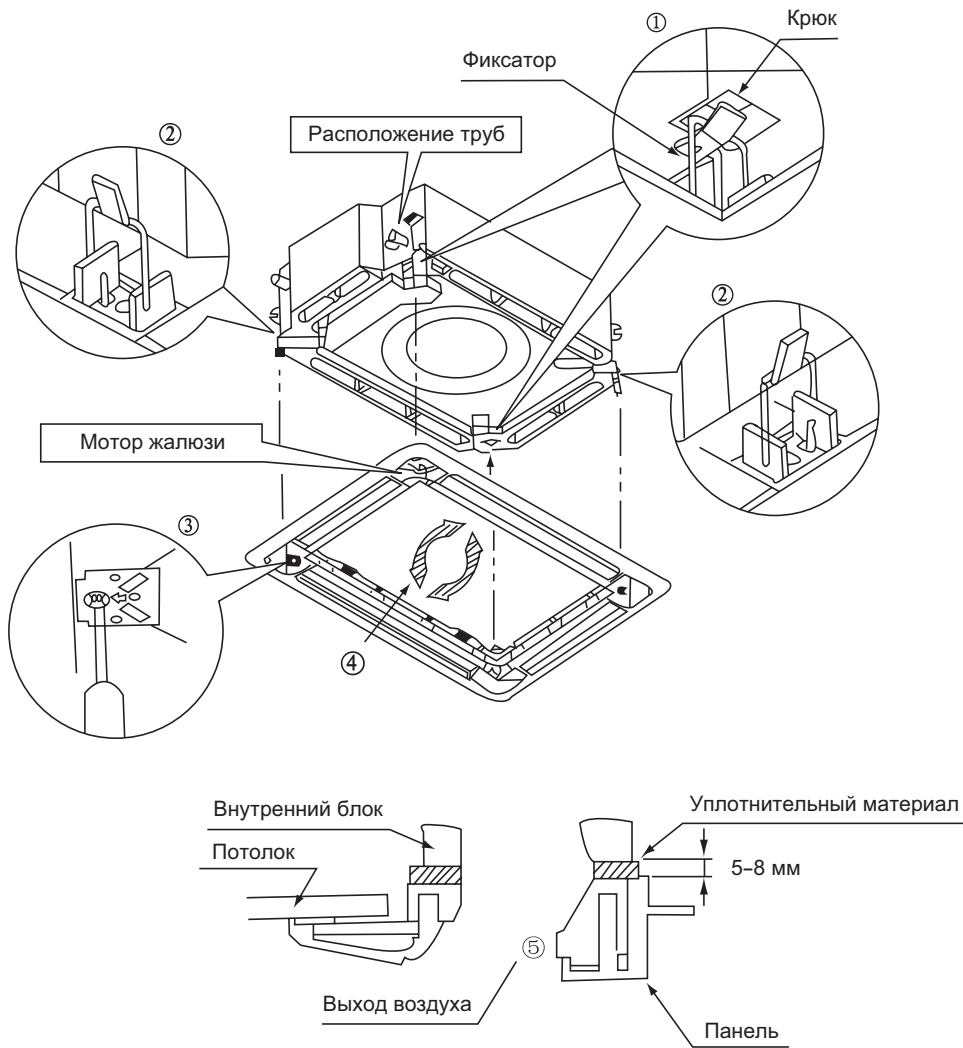

Меры предосторожности

Неправильная закрутка винтов может вызвать неприятности, показанные на рис.

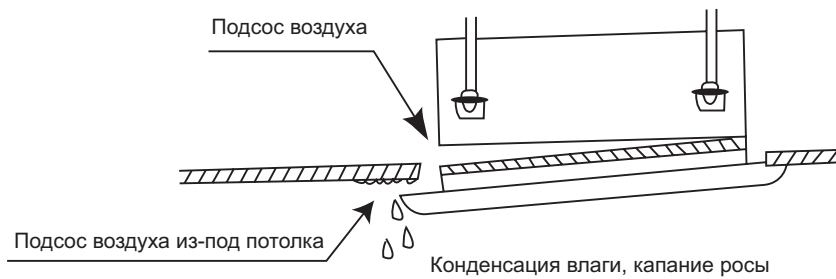

Если после закрутки винтов промежутки между потолком и панелью все еще остаются, отрегулируйте высоту корпуса внутреннего блока.

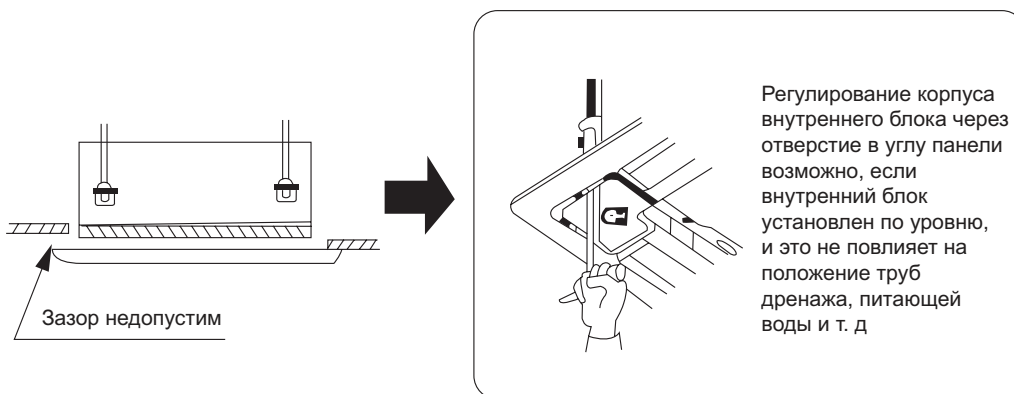

После установки убедитесь, что между потолком и панелью нет зазоров.

Электрическое подсоединение декоративной панели

Подсоедините провода к клеммам мотора жалюзи (в 2 местах) установленным на панели (см. рис).

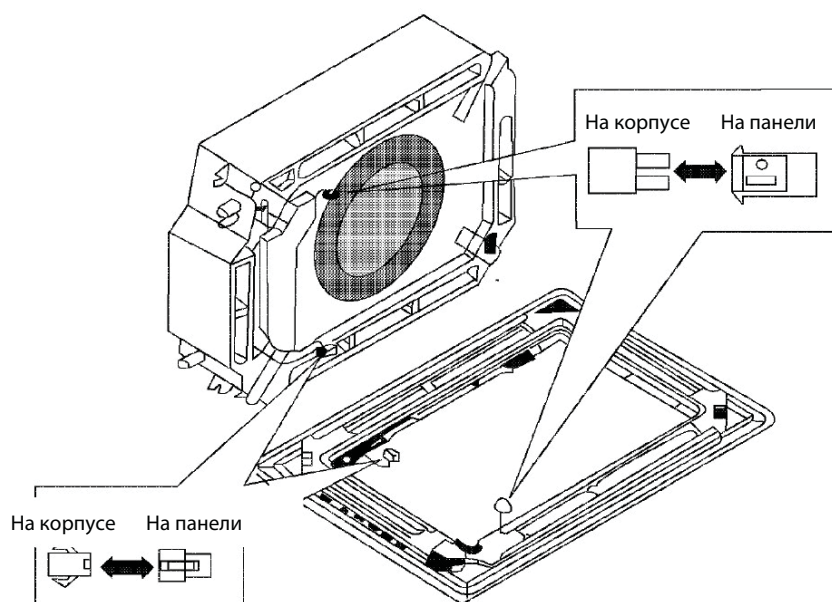

7. ПРОВЕРКА ПОСЛЕ УСТАНОВКИ

1. Подготовка к проверке

Не включайте автомат питания прежде, чем вся установка не будет завершена.

Проверьте правильность и надежность соединения проводов.

Откройте запорный клапан.

Удалите всю пыль.

2. Проверка

Включите автомат питания и нажмите кнопку «ВКЛ/ВЫКЛ».

Нажмите кнопку «MODE», выберете режим охлаждения, нагрева, вентиляции и др. для проверки, правильно ли работает оборудование.

3. Аварийный режим

Когда батарейки неисправны или когда нет пульта дистанционного управления, действуйте, как показано ниже.

- При неработающем блоке Вы можете нажать кнопку «АУТО» на крышке № II, блок будет находиться в автоматическом режиме. Блок автоматически выберет один из режимов: охлаждение, нагрев, осушение, вентиляция.

- При работающем блоке, нажмите кнопку «АУТО», фанкойл остановится.

Примечание: Кнопка «TEST» на крышке № II предназначена для тестирования фанкойла. При нажатии этой кнопки фанкойл будет принудительно запущен или остановлен. Не нажимайте эту кнопку при нормальной работе.

Будьте предельно внимательны в процессе установки и проведите проверку после завершения монтажа

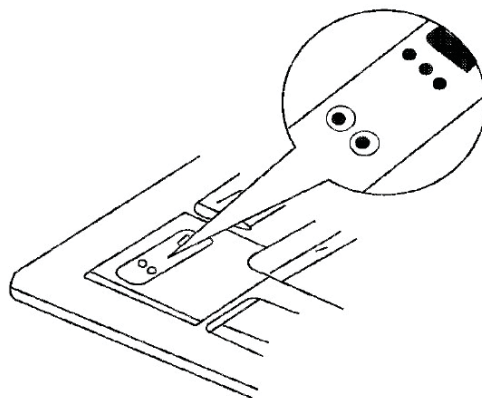

Вопросы для проверки	Что обычно происходит, если монтаж проведен не должным образом	Проверка
Надежно ли закреплен внутренний блок?	Блок может подтекать, вибрировать и создавать шум	
Произведена ли проверка утечки воды?	Результатом может стать недостаточное охлаждение	
Полностью ли изолирован блок?	Возможно образование конденсата	
Равномерный ли поток дренажа?	Возможно образование конденсата	
Соответствует ли подаваемое напряжение указанному на информационной табличке?	Возможны неисправности блока или некоторые компоненты могут выйти из строя	
Правильно ли подсоединены трубы и провода?	Возможны неисправности блока или некоторые компоненты могут выйти из строя	
Надежно ли блок заземлен?	Риск утечки тока	
Соответствуют ли сечения проводов указанным в спецификации?	Возможны неисправности блока или некоторые компоненты могут выйти из строя	
Нет ли препятствий на заборе/выбросе воздуха	Результатом может стать недостаточное охлаждение	

Примечание для монтажников.

Убедитесь, что проинструктировали клиента, как управлять системой и показали ему/ей приложенное руководство по эксплуатации.

ОБСЛУЖИВАНИЕ

1. УСТРАНЕНИЕ НЕИСПРАВНОСТЕЙ

Примечания:

- Не пытайтесь починить фанкойл самостоятельно. Это может привести к поражению электрическим током или возгоранию.
- Перед вызовом сервисного инженера, пожалуйста, прочтите нижеприведенные инструкции. Это может сэкономить ваше время и деньги.

При возобновлении работы кондиционера внутренний блок работает не сразу.	При возобновлении работы после останова кондиционер не работает приблизительно 3 минуты в целях самозащиты.
После начала функционирования в области воздуховыпускного отверстия ощущается необычный запах.	Это вызвано проникновением в кондиционер запахов из помещения.
Во время работы слышен звук капающей воды.	Это вызвано перетеканием хладагента внутри блока
Во время охлаждения появляется туман.	Дымка (туман) вызвана ускоренным охлаждением воздуха в помещении холодным потоком воздуха из кондиционера.
В начале работы или после остановки кондиционера слышен скрип.	Это вызвано деформацией пластмассы в результате изменения температуры.
Кондиционер воздуха не работает.	<p>Не было ли выключено питание?</p> <p>Нет ли потери контакта в электропроводке?</p> <p>Не сработал ли переключатель защиты от токовой утечки?</p> <p>Не выходит ли напряжение питания за пределы 206–244 В?</p> <p>Не работает ли ТАЙМЕР?</p>
Не хватает мощности охлаждения (нагревания),	<p>Правильно ли произведена УСТАНОВКА ТЕМПЕРАТУРЫ?</p> <p>Нет ли препятствий потоку воздуха у входного и выходного отверстий?</p> <p>Не загрязнены ли фильтры?</p> <p>Не установлена ли малая скорость вращения вентилятора внутреннего блока?</p> <p>Не находятся ли в помещении другие тепловые источники?</p>
Кондиционер не управляется с помощью пульта дистанционного управления.	<p>Не находится ли пульт дистанционного управления на удалении от внутреннего блока, превышающем эффективное расстояние?</p> <p>Замените неисправные батарейки или пульт дистанционного управления.</p> <p>Нет ли препятствий для прохождения сигнала между пультом дистанционного управления и приемником сигнала?</p>
Утечка воды из внутреннего блока	<p>Повышенная влажность воздуха.</p> <p>Переполен поддон для сбора конденсата.</p> <p>Нарушено соединение сливного шланга.</p>
От внутреннего блока не поступает воздух	<p>В режиме обогрева, при слишком низкой температуре теплообменника, включается функция теплого пуска и останавливает подачу холодного воздуха в первые две минуты после старта системы.</p> <p>В режиме охлаждения, при слишком высокой температуре теплообменника, включается функция холодного пуска и останавливает подачу теплого воздуха в первые две минуты после старта системы.</p>
Влага в районе воздуховыпускного отверстия	Если фанкойл продолжительное время работает в условиях повышенной влажности, на выпускной решетке может появляться конденсат.

ЖК дисплей мигает, отображается ошибка F0	Ошибка F0 означает, что датчик температуры входящего воздуха неисправен. Отключите питание и проверьте, правильно ли датчик подключен к главной плате. Если датчик отключен или подключен неправильно, подключите его заново. Если после повторного пуска датчик по-прежнему не работает — замените его.
ЖК дисплей мигает, отображается ошибка F1	Ошибка F1 означает, что датчик температуры теплообменника неисправен. Отключите питание и проверьте, правильно ли датчик подключен к главной плате. Если датчик отключен или подключен неправильно, подключите его заново. Если после повторного пуска датчик по-прежнему не работает — замените его.
ЖК дисплей мигает, отображается ошибка H6	Нет отклика от электродвигателя. Отключите питание и проверьте, возобновил ли работу двигатель после перезапуска системы.





Внимание

Незамедлительно прекратите любые операции, отключайте установку и свяжитесь с сервисным центром в следующих случаях:



- Во время работы раздается скрежет.
- Резкий неприятный запах во время работы.
- Утечка воды из внутреннего блока.
- Часто перегорает предохранитель или срабатывает автоматический выключатель.
- Попадание в кондиционер посторонних предметов или воды.
- Перегрев электрических проводов или штепселя питания.

2. УКАЗАНИЯ ПО УХОДУ



Очистка воздушного фильтра

<p>Откройте защитную решетку, надавив на обе защелки и слегка потянув решетку вниз, как показано на рисунке</p>	<p>Защелки</p> 
<p>Извлеките воздушный фильтр, надавив и потянув вверх за защелки на обратной стороне защитной решетки. Затем отсоедините фильтр тонкой очистки от воздушного фильтра.</p>	
<p>Прочистите воздушный фильтр при помощи пылесоса или, если он очень грязный, промойте водой с использованием натуральных моющих средств. Затем дайте фильтру просохнуть в темном месте.</p> <p>Примечания:</p> <ul style="list-style-type: none"> • Не используйте для промывки воду выше 45 °С. • Не сушите над открытым огнем. • Не используйте кондиционер, не установив воздушный фильтр. • Защитная решетка должна сниматься квалифицированным персоналом. 	 
<p>Установите воздушный фильтр на место. Для этого сначала прикрепите к воздушному фильтру фильтр тонкой очистки и уложите воздушный фильтр в углубление на обратной стороне защитной решетки. Защелкните воздушный фильтр на защитной решетке.</p>	
<p>Закройте защитную решетку.</p>	<p>См. картинку к первому пункту</p>

Очистка защитной решетки

Откройте защитную решетку.	См. первый пункт из инструкции по очистке воздушного фильтра
Извлеките воздушные фильтры.	См. второй пункт из инструкции по очистке воздушного фильтра
Чтобы снять защитную решетку откройте ее на 45° и приподнимите, чтобы снять с петель.	
Промойте защитную решетку водой или, если она очень грязная — с использованием мягкой щетки и натуральных моющих средств. Затем дайте решетке просохнуть в темном месте. Примечания: • Не используйте для промывки воду выше 45 °С. • Не сушите над открытым огнем.	
Прикрепите защитную решетку на место.	См. картинку к третьему пункту
Установите воздушный фильтр.	См. четвертый пункт из инструкции по очистке воздушного фильтра
Закройте защитную решетку	См. картинку к первому пункту

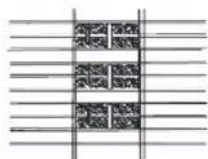
Замена фильтра тонкой очистки

Откройте защитную решетку.	См. первый пункт из инструкции по очистке воздушного фильтра
Извлеките воздушный фильтр, а затем отсоедините фильтр тонкой очистки от воздушного фильтра.	
Закрепите на воздушном фильтре новый электростатический фильтр, предварительно удалив с него упаковочный полиэтилен.	
Установите воздушный фильтр на место.	См. четвертый пункт из инструкции по очистке воздушного фильтра

Функции и срок службы фильтра тонкой очистки

Воздушные фильтры тонкой очистки применяются для адсорбции газообразных вредных веществ из воздуха внутри помещения. Они позволяют очистить воздух от неприятных запахов и легколетучих вредных веществ, таких как: окись углерода, диоксид углерода, бензил, газолин и т.п. Угольные фильтры улавливают вредные частицы размером более 1 микрометра: пыль, микробы, вирусы и т.п.

Срок службы фильтра тонкой очистки составляет от 6 месяцев до одного года.

Очистка воздуховыпускного отверстия и корпуса

Очистка производится при помощи мягкой тряпки или воды с использованием натурального чистящего средства.

Примечания:

- Не используйте для промывки воду выше 45 °С.
- Не сушите над открытым огнем
- Не используйте агрессивные вещества, которые могут вызвать обесцвечивание или деформацию: бензин, бензол, растворитель, полировочные порошки и т.п.

Если воздушные заслонки очень грязные, от отсоедините их (как показано ниже) и промойте под водой.

Отсоединение и крепеж воздушных заслонок

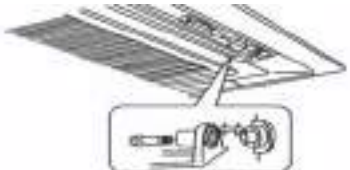
Отсоедините воздушную заслонку, открутив болты по бокам, и протрите ее тряпкой.	
Прикрепите воздушную заслонку, совместив фланцы на воздушной заслонке с прорезями по бокам воздуховыпускного отверстия и скрепив их болтами.	

Перед первым сезонным пуском фанкойла

<ul style="list-style-type: none"> • Убедитесь, что ничего не загромождавает впускные и выпускные воздушные отверстия. • Убедитесь, что заземляющий провод подключен правильно и не поврежден. • Проверьте, очищен ли воздушный фильтр. • Включите питание за 6 часов до пуска фанкойла. 	
--	---

При завершении сезона использования фанкойла

<ul style="list-style-type: none"> • Очистите воздушный фильтр и корпус фанкойла. • Отключите питание 	
---	--

3. ЭЛЕКТРИЧЕСКАЯ СХЕМА ПОДКЛЮЧЕНИЯ

FP-8XD-E; FP-10XD-E; FP-12.5XD-E; FP-14XD-E;FP-14XD-E;FP-18XD-E.

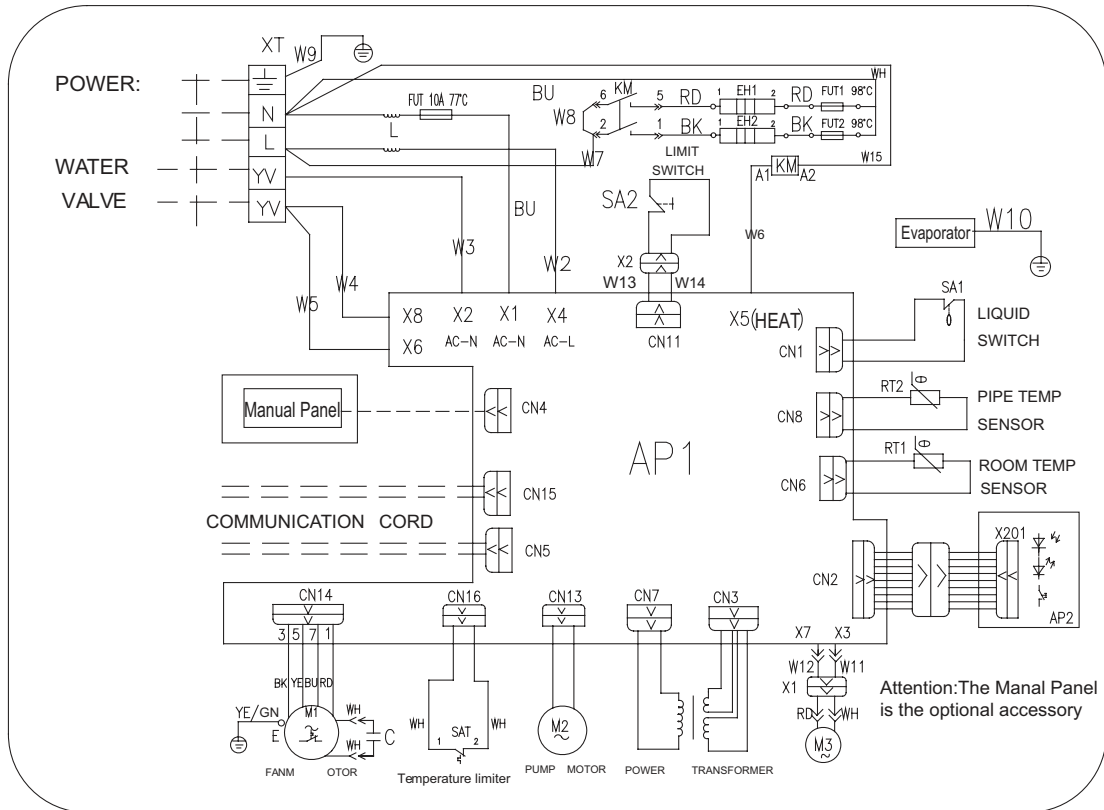

FP-8XD/A-E; FP-10XD/A-E; FP-12.5XD/A-E; FP-14XD/A-E;FP-16XD/A-E; FP-18XD/A-E.

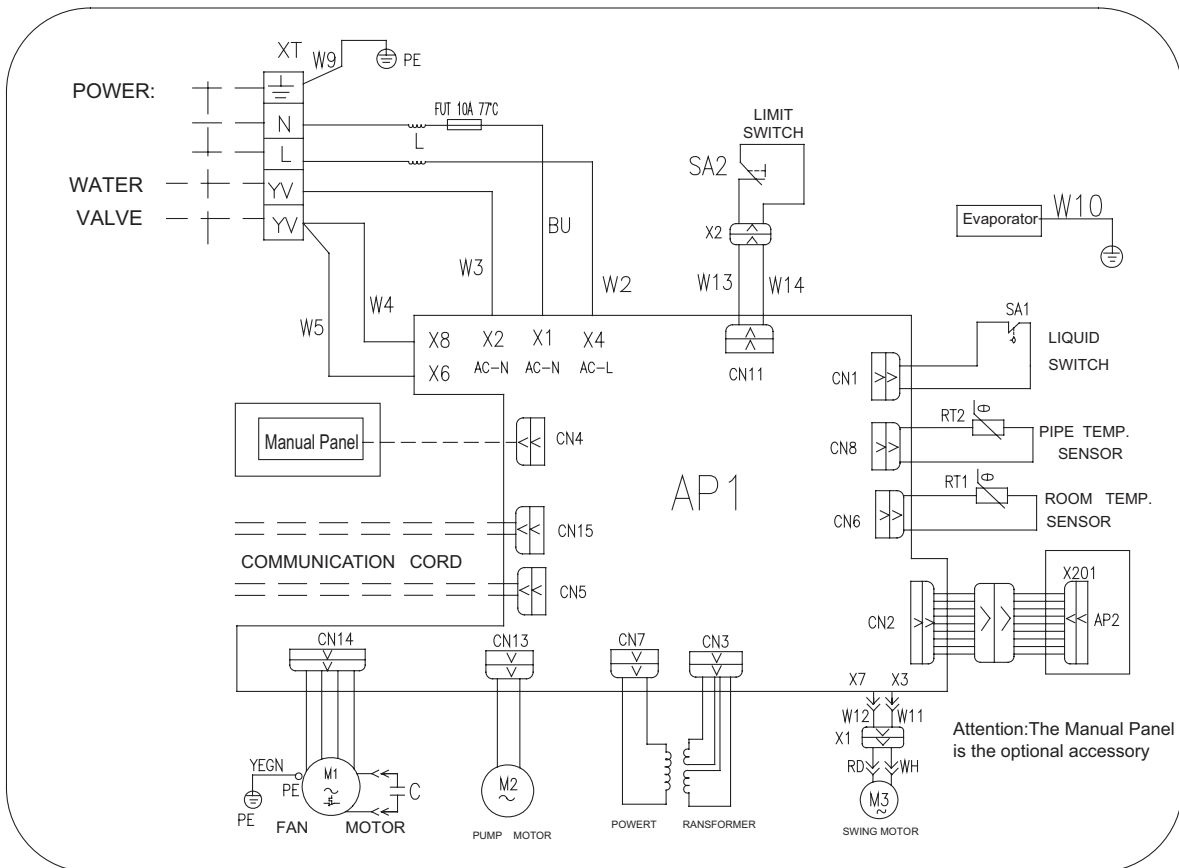

Модель: FP-51XD-E; FP-68XD-E.

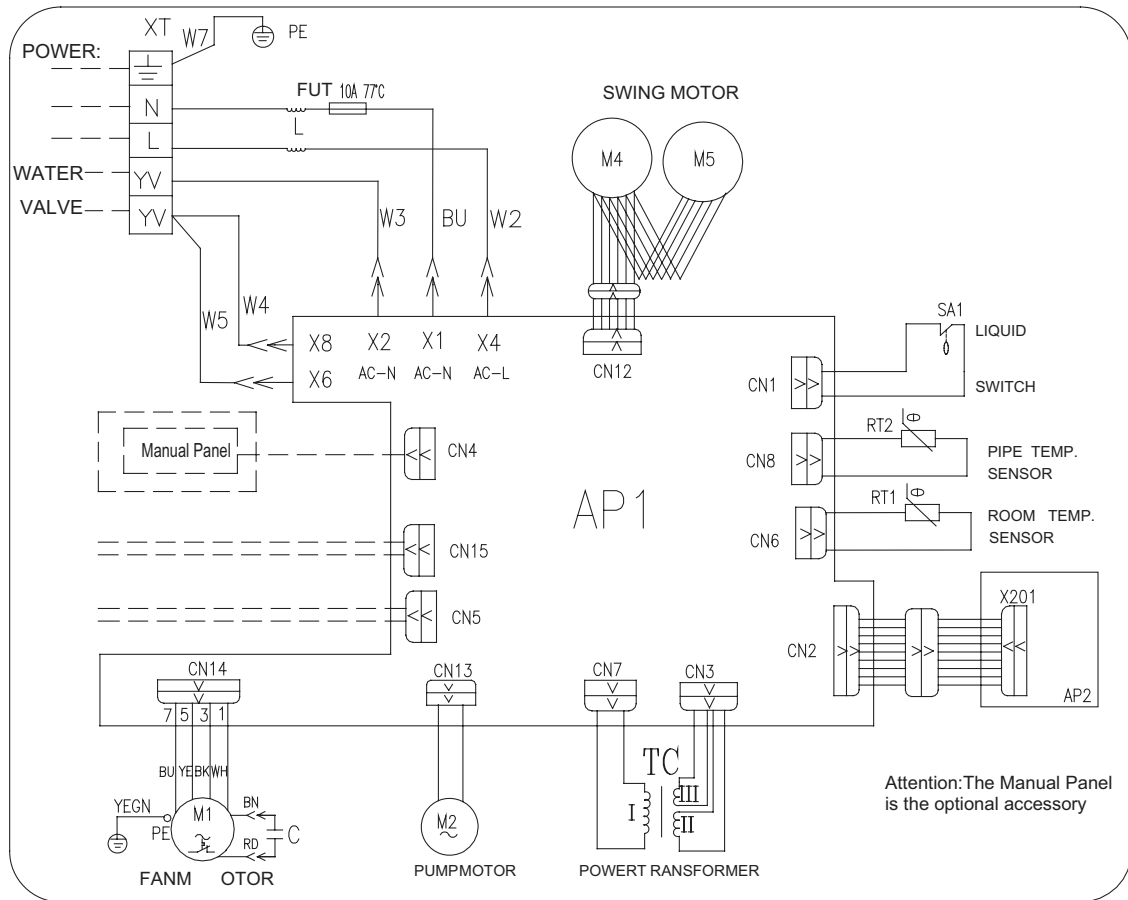

Модель: FP-85XD/B-T; FP-102XD/B-T; FP-125XD/B-T; FP-140XD/B-T; FP-160XD/B-T; FP-180XD/B-T; FP-200XD/B-T.

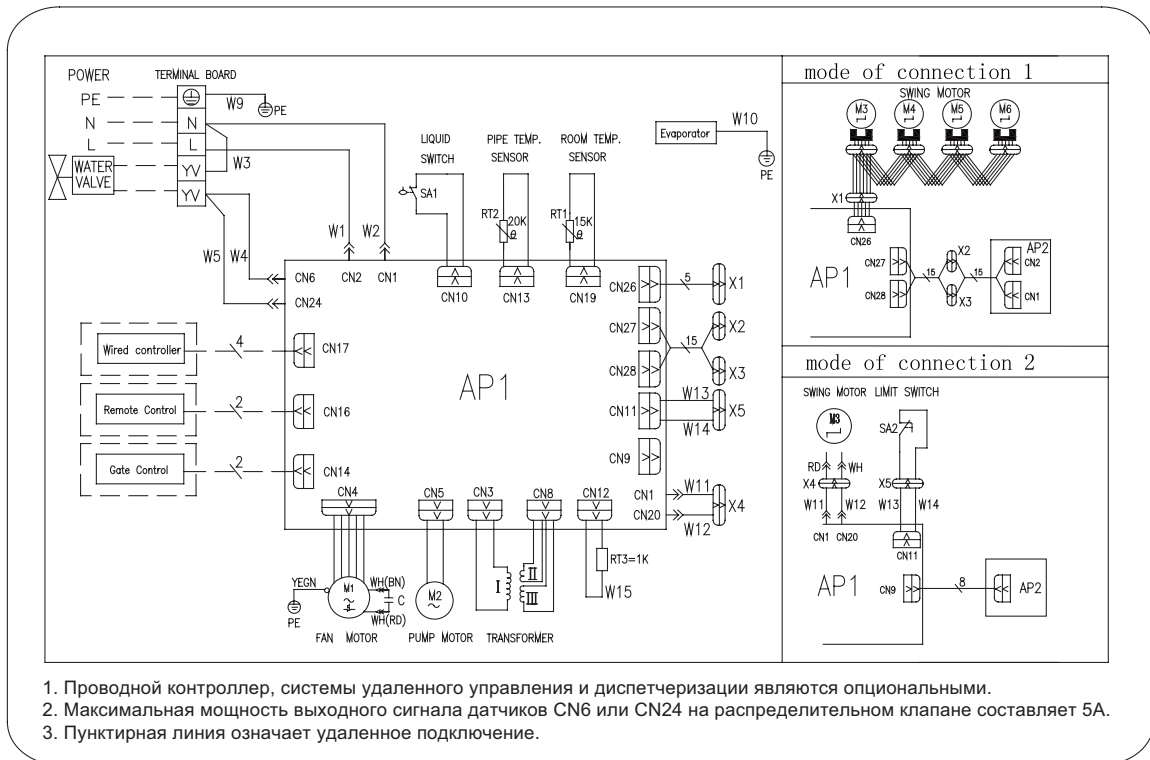



4. ПРИМЕР СБОРКИ/РАЗБОРКИ ОСНОВНЫХ УЗЛОВ ФАНКОЙЛА

Процедура разборки внутреннего блока (панель T01)

Примечание: перед началом работ убедитесь, что фанкойл выключен, а перед отсоединением двигателя отключите питание.

Шаг	Рисунок	Описание
Отсоединение защитной решетки от лицевой панели	 <p>Левая защелка Правая защелка</p>	Сдвиньте одновременно левую и правую защелки на защитной решетке лицевой панели в сторону центра, после чего потяните решетку вверх, пока она не образует угол в 45° и снимите ее с петель, толкнув в обратном направлении.
Отсоединение лицевой панели	 <p>Крышка эл. распредел. коробки</p> <p>6-ти жильный коннектор</p> <p>Крышка Винт</p>	Отключите кабель питания двигателя вентилятора и штекер концевого выключателя. Откройте крышку электрораспределительной коробки II и отсоедините 6-ти жильный коннектор. Затем снимите 4 крышки по углам лицевой панели и открутите винты, после чего снимите лицевую панель, повернув ее против часовой стрелки и потянув вверх.
Снятие крышки электрораспределительной коробки.	 <p>Винт</p> <p>Крышка эл. распредел. коробки</p>	Открутите винты на крышке электрораспределительной коробки I и затем снимите ее.
Отсоединение электрораспределительной коробки	 <p>Винт</p>	Открутите два винта, фиксирующих электрораспределительную коробку, а затем, отключив все клеммы, выньте ее.

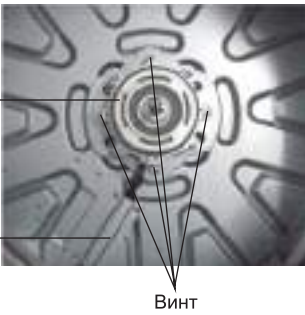
<p>Отсоединение распределителя воздуха</p>	<p>Распределитель воздуха</p>  <p>Винт</p>	<p>Открутите винты, фиксирующие распределитель воздуха, а затем извлеките его, повернув против часовой стрелки.</p>
<p>Отсоединение дренажного поддона</p>	<p>Винт</p> 	<p>Открутите винты, фиксирующие дренажный поддон, а затем извлеките его, потянув вверх.</p>
<p>Отсоединение крыльчатки вентилятора</p>	<p>Гайка с шайбой</p> <p>Крыльчатка вентилятора</p> 	<p>Открутите винты, фиксирующие крыльчатку вентилятора, а затем извлеките ее, потянув вверх.</p>
<p>Отсоединение теплообменника</p>	<p>Винт</p> <p>Крепежная пластина</p> <p>Винт</p> <p>Заглушка выхода трассы</p> <p>Соединитель теплообменника</p> <p>Хомут</p> <p>Винт</p> <p>Держатель теплообменника</p> <p>Теплообменник</p> 	<p>Открутите винты на крепежной пластине и отсоедините ее.</p> <p>Открутите винты на заглушке выхода трассы, после чего надавите на нее, чтобы вытянуть скобы с обеих сторон. Затем, выньте заглушку.</p> <p>Открутите винты на скобах соединителя теплообменника и отключите провод заземления.</p> <p>Отключите кабели питания от двигателя и электрического нагревателя. Затем выньте все кабели из пропускного кольца, после чего открутите держатели теплообменника и извлеките их. После этого теплообменник можно будет вынуть, потянув вверх.</p>

<p>Отсоединение двигателя</p>	 <p>Двигатель</p> <p>Основание</p> <p>Винт</p>	<p>Открутите винты на креплении двигателя от основания и винты на двигателе, после чего выньте мотор.</p>
<p>Отсоединение насоса и дренажного патрубка</p>	 <p>Винт</p> <p>Дренажный патрубок</p> <p>Винт</p>	<p>Открутите винты, фиксирующие дренажный насос, отсоедините дренажный патрубок от насоса, затем выньте держатель насоса и открутите два винта, фиксирующих дренажный патрубок. После этого дренажный патрубок можно вынуть.</p>

Процедура разборки внутреннего блока

Примечание: перед началом работ убедитесь, что фанкойл выключен, а перед отсоединением двигателя отключите питание.

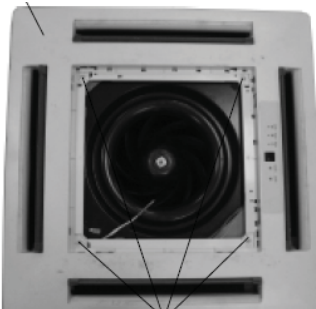
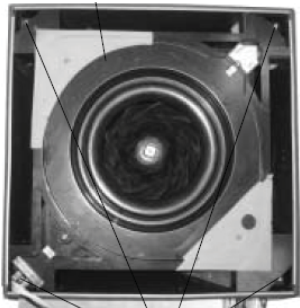
Шаг	Рисунок	Описание
Отсоединение защитной решетки от лицевой панели	 <p>Защелка</p>	Сдвиньте одновременно левую и правую защелки на защитной решетке лицевой панели в сторону центра, после чего потяните решетку вверх, пока она не образует угол в 45° и снимите ее с петель, толкнув в обратном направлении.
Отсоединение лицевой панели	 <p>Лицевая панель</p> <p>Винт</p>	Отключите кабель питания двигателя вентилятора и штекер концевого выключателя. Затем открутите четыре винта по углам воздухозаборного отверстия, после чего снимите лицевую панель, повернув ее против часовой стрелки и потянув вверх.
Отсоединение дренажного поддона	 <p>Дренажный поддон</p> <p>Винт</p>	Открутите четыре винта, фиксирующих дренажный поддон и извлеките его, потянув вверх.

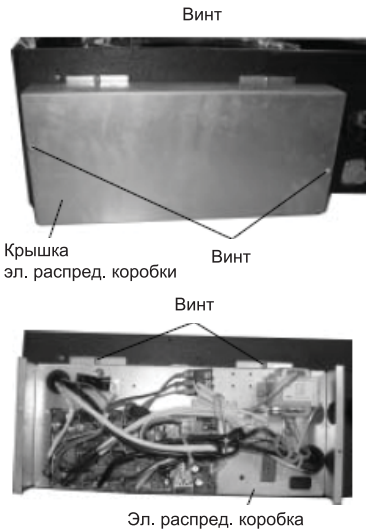
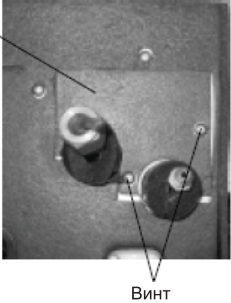
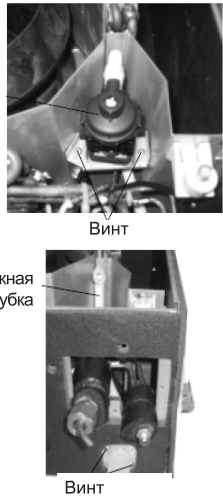
<p>Отсоединение электрораспределительной коробки</p>	 <p>Винт</p> <p>Крышка эл. распредел. коробки</p> <p>Винт</p> <p>Винт</p> <p>Эл. распредел. коробка</p>	<p>Открутите два винта от крышки электрораспределительной коробки. Отсоедините коннекторы от двигателя и датчика температуры. Затем, открутите два винта, фиксирующих электрораспределительную коробку и выньте ее.</p>
<p>Отсоединение заглушки вывода трассы.</p>	 <p>Заглушка</p> <p>Винт</p>	<p>Открутите два винта на заглушке и выньте ее, повернув вверх.</p>
<p>Отсоединение дренажного поддона</p>	 <p>Дренажный насос</p> <p>Винт</p> <p>Дренажная трубка</p> <p>Винт</p>	<p>Открутите винты, фиксирующие дренажный поддон, а затем извлеките его, потянув вверх.</p>
<p>Отсоединение насоса</p>		<p>Открутите винты, фиксирующие дренажный насос и извлеките его, потянув вверх.</p>

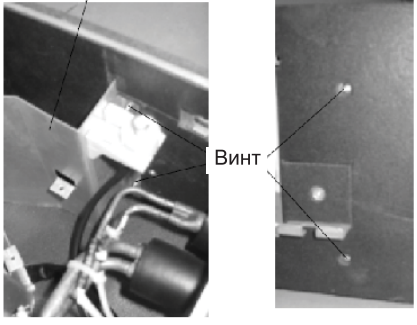
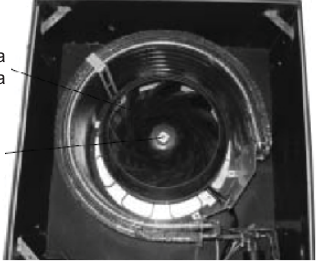
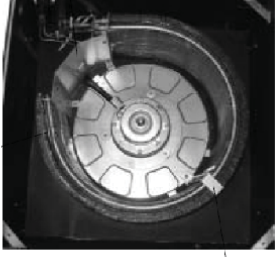
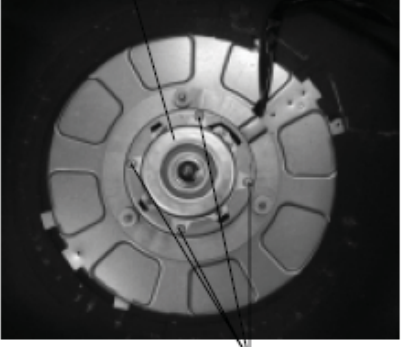
<p>Отсоединение левой защитной перегородки</p>	<p>Левая перегородка</p>  <p>Винт</p>	<p>Открутите два винта на перегородке и выньте ее, потянув вверх.</p>
<p>Отсоединение крыльчатки вентилятора</p>	<p>Крыльчатка вентилятора</p>  <p>Винт</p>	<p>Открутите винты, фиксирующие крыльчатку вентилятора, а затем извлеките его, потянув вверх</p>
<p>Отсоединение теплообменника</p>	<p>Соединитель теплообменника</p>  <p>Теплообменник</p> <p>Держатель теплообменника</p>	<p>Открутите винты на соединителе теплообменника и на держателях теплообменника, после чего снимите их, а затем извлеките теплообменник, потянув его вверх.</p>
<p>Отсоединение двигателя</p>	<p>Двигатель</p>  <p>Винт</p>	<p>Открутите четыре винта, фиксирующих двигатель, а затем извлеките его, потянув вверх.</p>



JF00300236

GREE ELECTRIC APPLIANCES, INC. OF ZHUHAI

Add: West Jinji Rd, Qianshan, Zhuhai, Guangdong, China, 519070

Tel: (+86-756) 8522218 Fax: (+86-756) 8669426

E-mail: gree@gree.com.cn www.gree.com

For continuous improvement in the products, Gree reserves the right to modify the product specification and appearance in this manual without notice and without incurring any obligations.