

## Содержание

Эксплуатация и техническое обслуживание	Указания перед применением	1	
	Наименование и назначение каждого элемента	3	
	Процедура дистанционного управления	Наименования и функции - дистанционное управление	4
		Наименования и функции - дистанционное управление	5
		Работа в режиме ОХЛАЖДЕНИЕ	6
		Работа в режиме НАГРЕВ	7
		Работа в режиме ОСУШЕНИЕ	8
		Работа в режиме АВТОМАТ	9
		Работа в режиме ТАЙМЕР	10
		Работа в режиме СОН	11
	Как вставлять батарейки	12	
	Оптимальная эксплуатация	13	
На что пользователю необходимо обратить внимание	14		
Установка	Уход и техническое обслуживание	15	
	Поиск и устранение неисправностей	19	
	Технические характеристики	21	
	Вспомогательные элементы и установочный чертеж	22	
	Размещение установки	24	
	Установка внутреннего блока	25	
Установка наружного блока	30		
Проведение испытаний и проверки после установки	33		

Сертификат N PCCC RU.0001.11AЯ46

Срок действия до 03.04.2005г.

Срок годности оборудования 7 лет  
 П производитель — GREE Electric Appliances, Inc. (Китай)

Благодарим Вас за использование кондиционера воздуха производства компании "GREE". Внимательно прочитайте данное руководство до начала использования кондиционера и обращайтесь к нему в дальнейшем, пунктуально придерживаясь предписанных инструкций.

## Меры предосторожности

## МЕРЫ ПРЕДОСТОРОЖНОСТИ

**Штепсель питания должен быть плотно вставлен.** Несоблюдение данного требования может привести к поражению электрическим током, перегреву и возникновению пожара.



**Во время работы не вынимайте штепсель питания из розетки.** Несоблюдение данного требования может привести к поражению электрическим током или возникновению пожара.



**Никогда не наращивайте кабель питания.** Это может привести к перегреву или явиться причиной пожара.

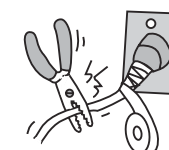

**Не применяйте удлинителей силовых линий и не используйте розетку для одновременного питания другой электрической аппаратуры.** Это может привести к поражению электрическим током или возникновению пожара.



**Не эксплуатируйте кондиционер воздуха с мокрыми руками.** Это может привести к поражению электрическим током.



**Не вставляйте руки, палки и т.п. в воздухозаборное и воздуховыпускное отверстие.**



**Не направляйте холодный воздушный поток на тело в течение длительного периода времени.** Это может привести к ухудшению физического состояния и проблемам со здоровьем.



**При появлении признаков горения или дыма, пожалуйста, отключите электропитание и свяжитесь с центром обслуживания компании GREE.**



**Не пытайтесь самостоятельно чинить кондиционер.**

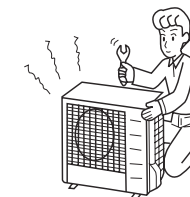

Не используйте для замены предусмотренного предохранителя "жучки". Это может привести к поломкам или пожару.

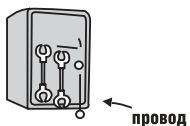

Никогда не висни на кондиционере.



При проведении чистки необходимо прекратить работу кондиционера и отключить подачу питания.



Не вытаскивайте штепсель питания из розетки, держась за кабель питания. Это может привести к пожару.

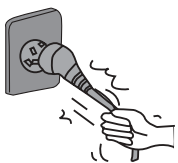

Не размещайте нагревательные приборы рядом с кондиционером воздуха. Поток воздуха от кондиционера может привести к недостаточной производительности нагревательного прибора.

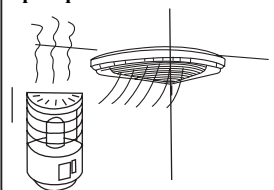

Не допускайте размещения рядом с блоками горючих распылителей. Существует опасность воспламенения.



Убедитесь в том, что стойка для установки блока достаточно прочна. В противном случае возможно падение блока, сопровождающееся нанесением травм и т.п.

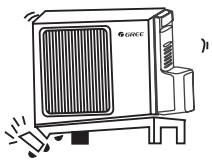

Не облачивайтесь и не становитесь на верхнюю часть наружного блока.

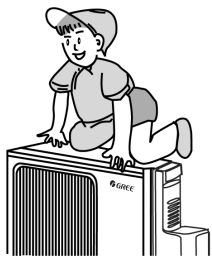

Не загромождайте воздухозаборное и воздуховыпускное отверстия наружного и внутреннего блоков. Это может вызвать падение эффективности кондиционера и привести к нарушению его работы.

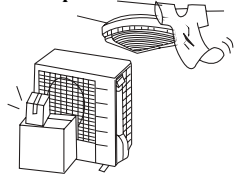

● Внутренний блок

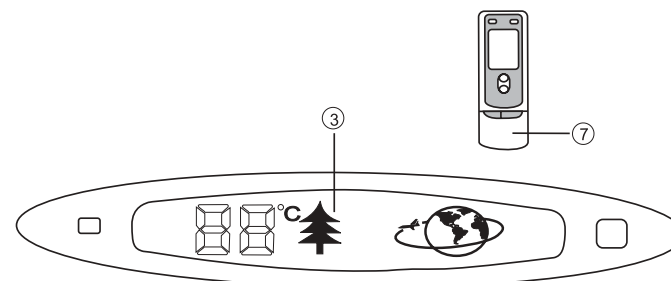
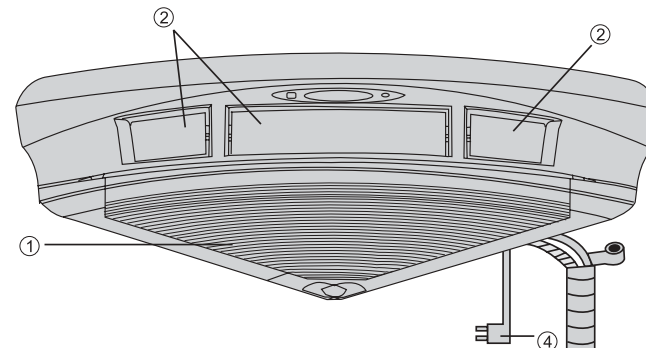

- ① Большая и малая воздушная решетка
- ② Жалюзи
- ③ Жидкокристаллический дисплей
- ④ Провод питания
- ⑤ Дренажный шланг
- ⑥ Решетка воздуховыпускного отверстия
- ⑦ Пульт дистанционного управления
- ⑧ Панель - ручка.

● Наружный блок

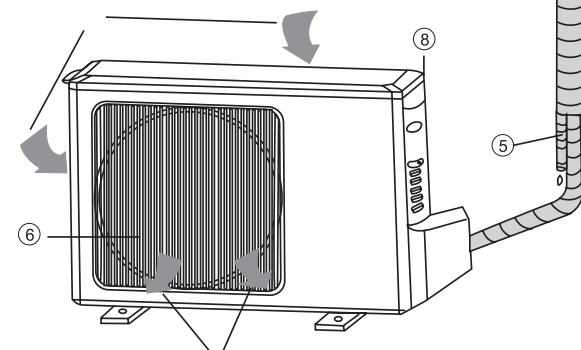

## ● Наименования и функции пульта управления

### Примечание:

- Убедитесь в отсутствии преград между приемником и пультом дистанционного управления.
- Сигнал дистанционного управления может приниматься на расстоянии до 10 м.
- Не роняйте и не бросайте пульт дистанционного управления.
- Не располагайте пульт дистанционного управления в местах прямого попадания солнечных лучей.

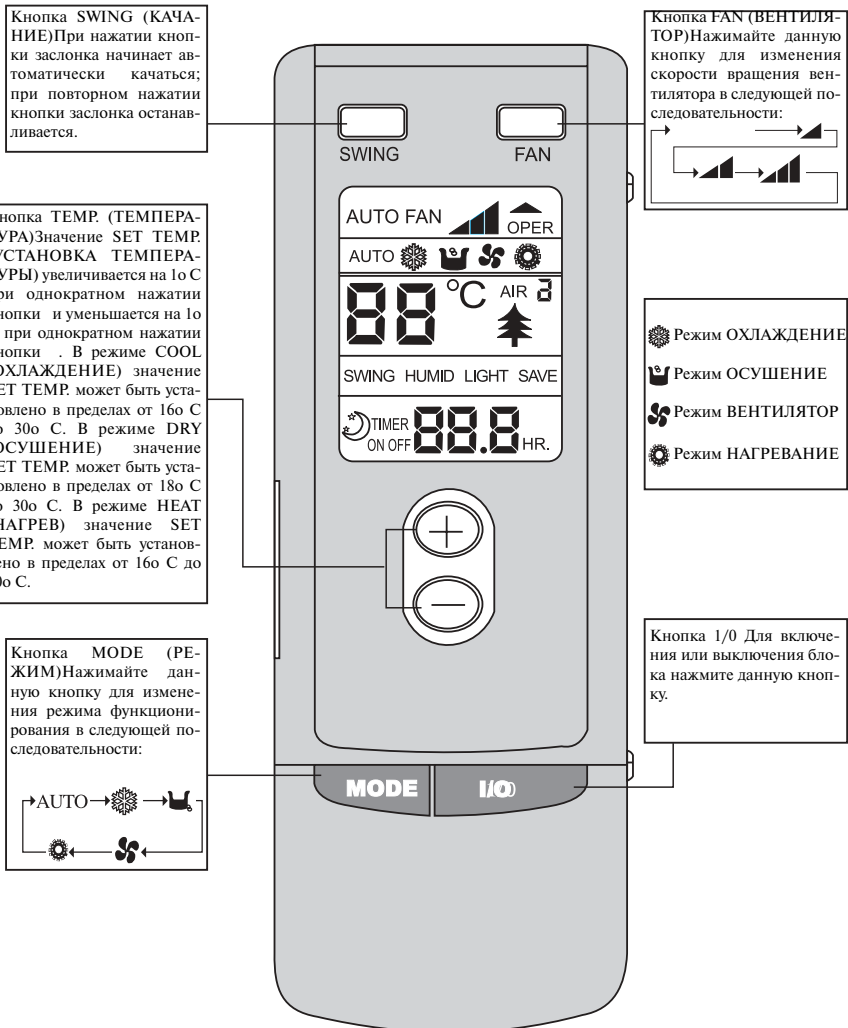

## ● Наименования и функции - пульта управления (Откройте крышку)

### Примечание:

- Данный тип пульта дистанционного управления представляет собой новый вид токового контроллера. Описание некоторых кнопок пульта, не используемых для данного кондиционера воздуха, опускается.
- Нажатие упомянутых кнопок не будет влиять на работу блока в нормальном режиме.

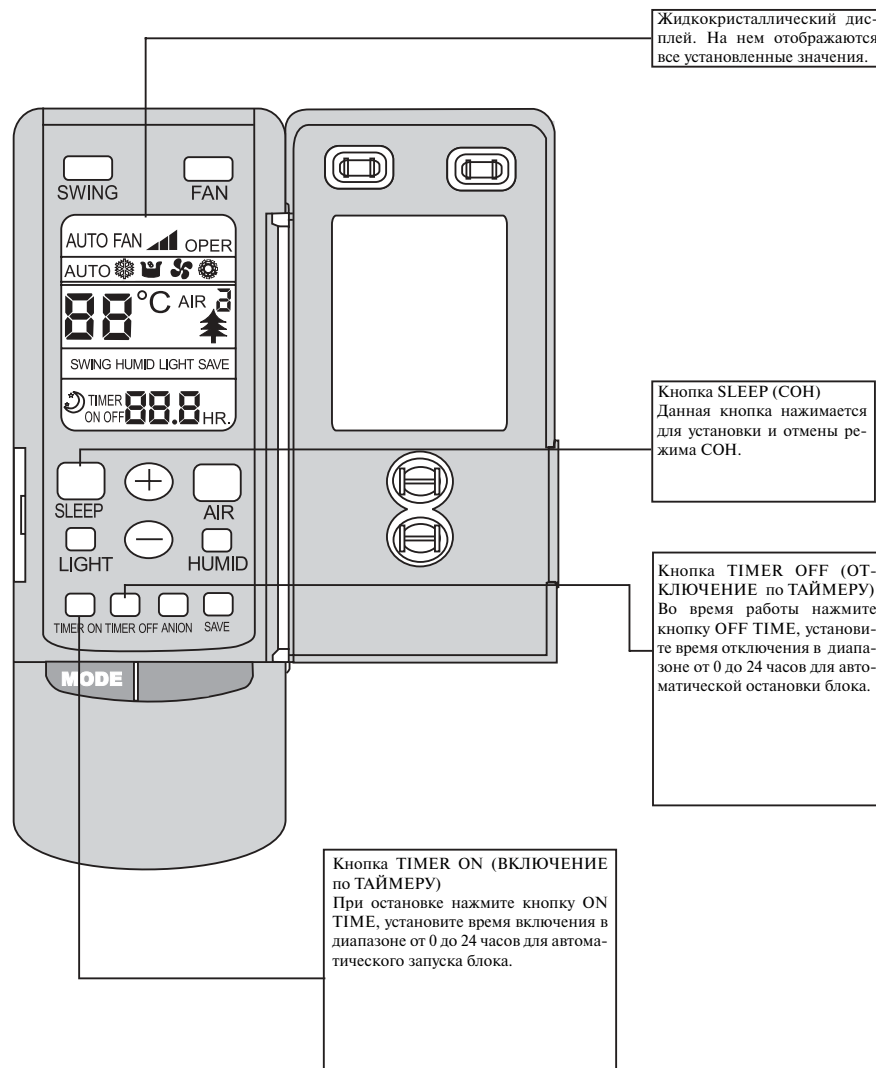

## ● Работа в режиме ОХЛАЖДЕНИЕ

1. Микрокомпьютер осуществляет управление охлаждением в зависимости от разницы между температурой внутри помещения и заданной температурой.
2. Если температура комнаты выше, чем заданная температура, компрессор работает в режиме охлаждения.
3. Если температура комнаты ниже, чем заданная температура, компрессор остановится, а двигатель вентилятора внутреннего блока продолжит работать.
4. Заданная температура должна находиться в пределах от 16° С до 30° С.

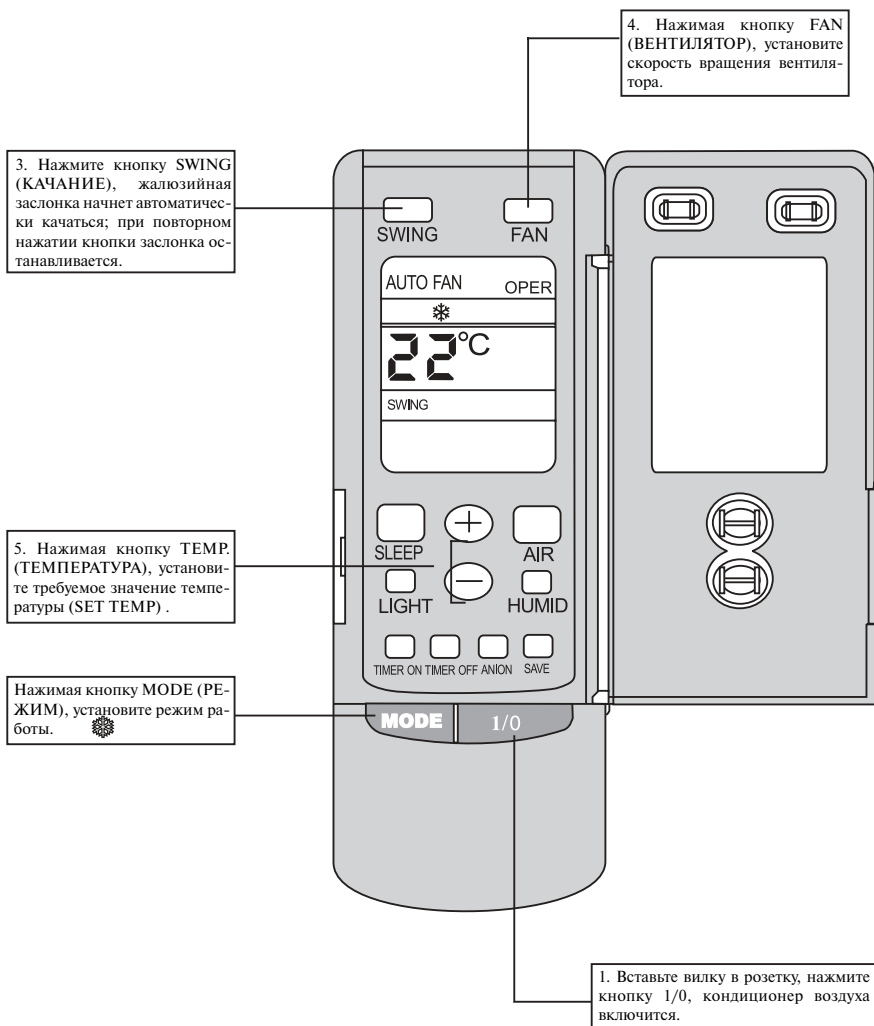

## ● Работа в режиме НАГРЕВ

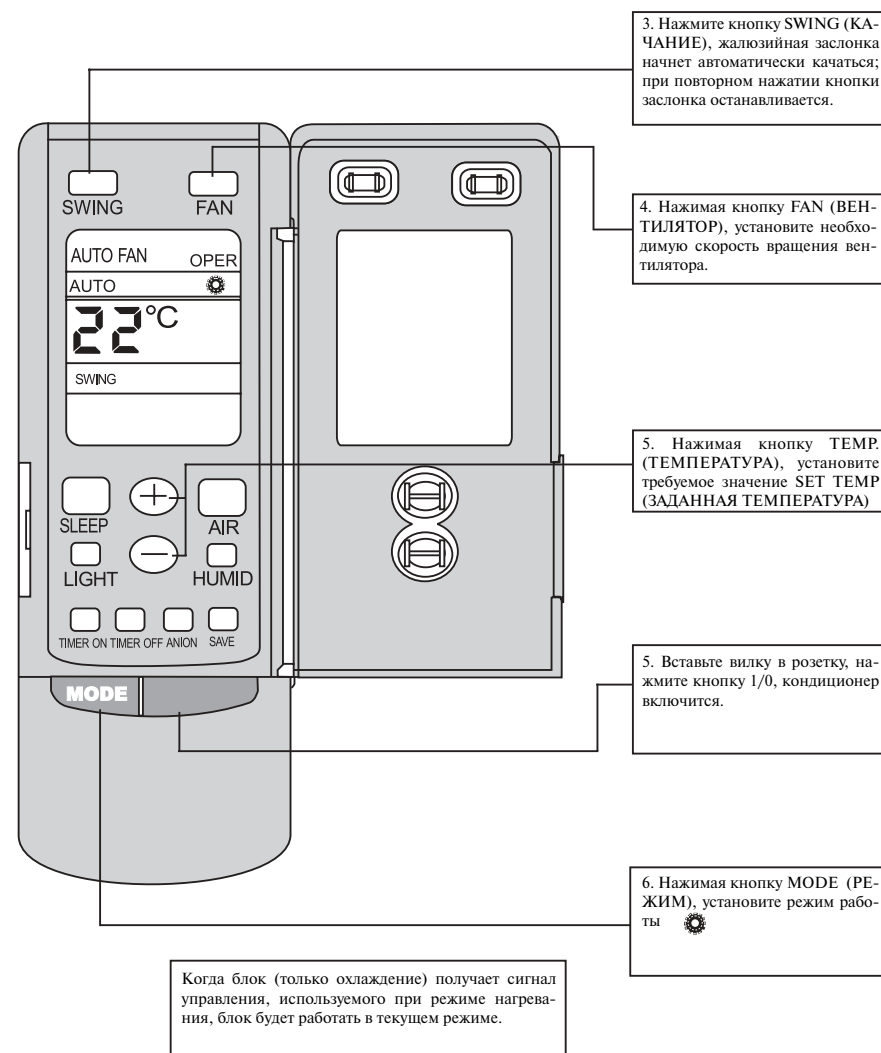

### ● Работа в режиме ОСУШЕНИЕ

- Если температура комнаты намного ниже, чем заданная температура, компрессор и двигателя внутреннего вентилятора остановятся. Если температура комнаты в диапазоне  $\pm 2^{\circ}\text{C}$  от заданной температуры, кондиционер осушает. Если температура комнаты выше чем заданная температура, то кондиционер работает в режиме ОХЛАЖДЕНИЕ.
- Заданная температура должна находиться в пределах от  $16^{\circ}\text{C}$  до  $30^{\circ}\text{C}$

### ● Работа в режиме АВТОМАТ

- В режиме работы АВТОМАТ заданная температура фиксируется и составит  $25^{\circ}\text{C}$  для режима ОХЛАЖДЕНИЕ и  $20^{\circ}\text{C}$  для режима НАГРЕВ.

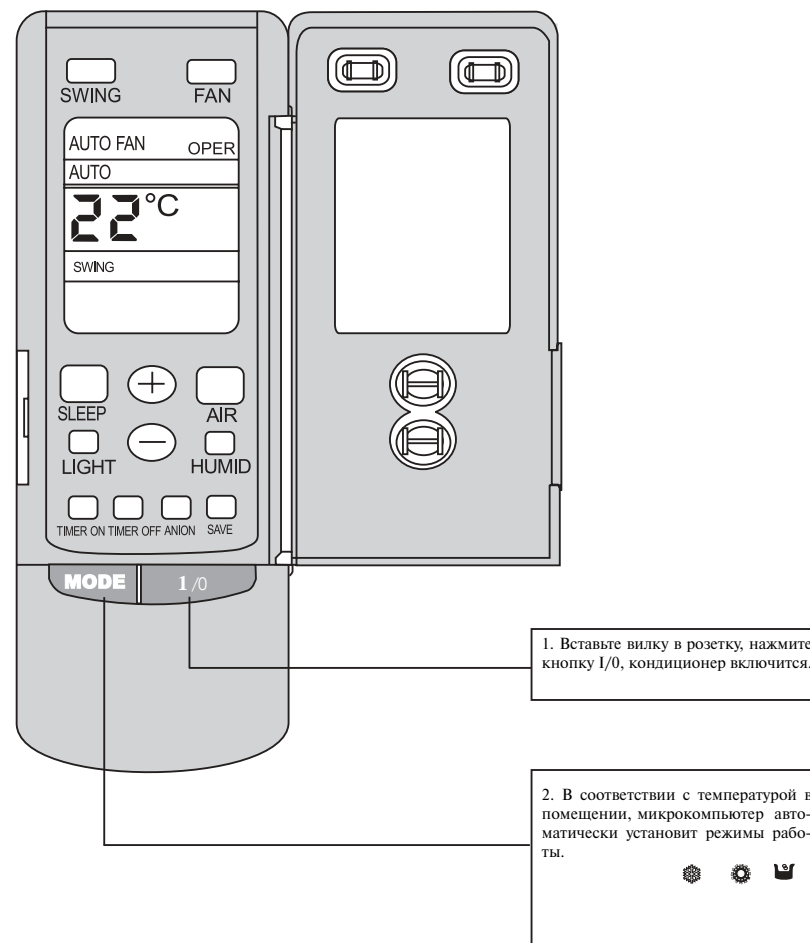
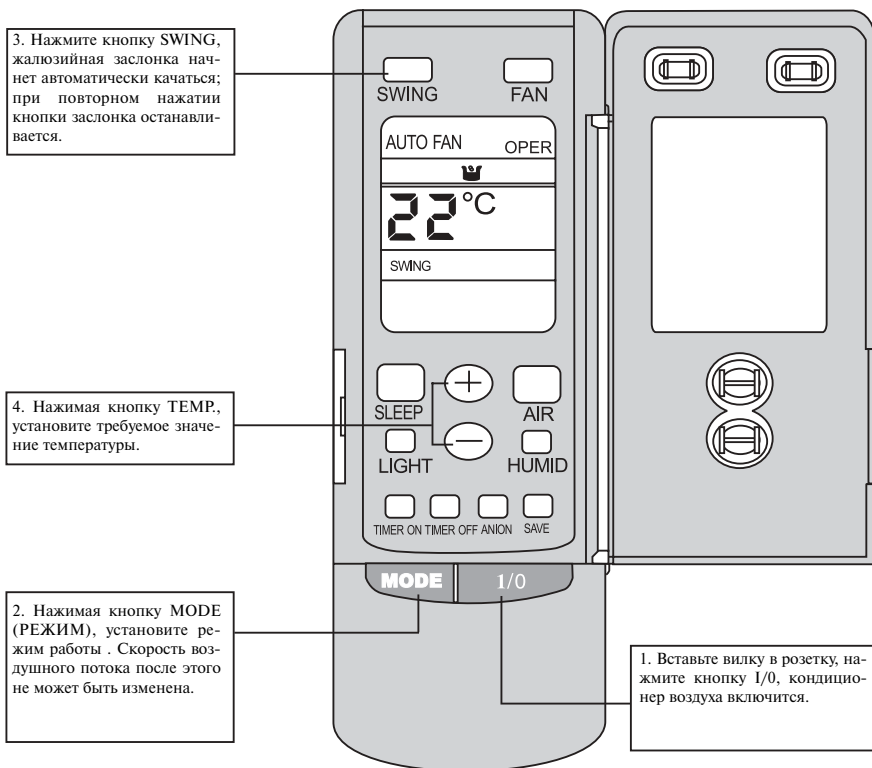

## ● Работа в режиме ТАЙМЕР

- В режиме работы АВТОМАТ заданная температура фиксируется и составит 25° С для режима ОХЛАЖДЕНИЕ и 20° С для режима НАГРЕВ.

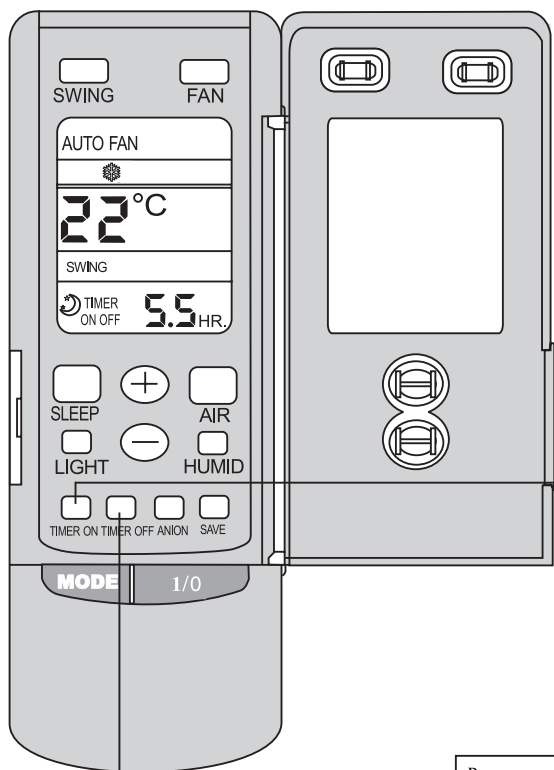

При останове нажмите кнопку **TIMER ON** (ВКЛЮЧЕНИЕ по ТАЙМЕРУ), установите время включения кондиционера в диапазоне 0 - 24 часа для автоматического включения кондиционера.

Во время работы нажмите кнопку **TIMER OFF** (ВЫКЛЮЧЕНИЕ по ТАЙМЕРУ), установите время выключения в диапазоне 0 - 24 часа для автоматической остановки кондиционера.

## ● Работа в режиме SLEEP

- При установке функции SLEEP (COH) во время работы блока в режиме охлаждения или осушение заданная температура повышается автоматически на 1° С в течение первого часа и на 2° С в течение второго часа.
- При установке функции SLEEP (COH) во время работы блока в режиме нагрева заданная температура понижается на 1о С в течение первого часа и на 2° С в течение второго часа.

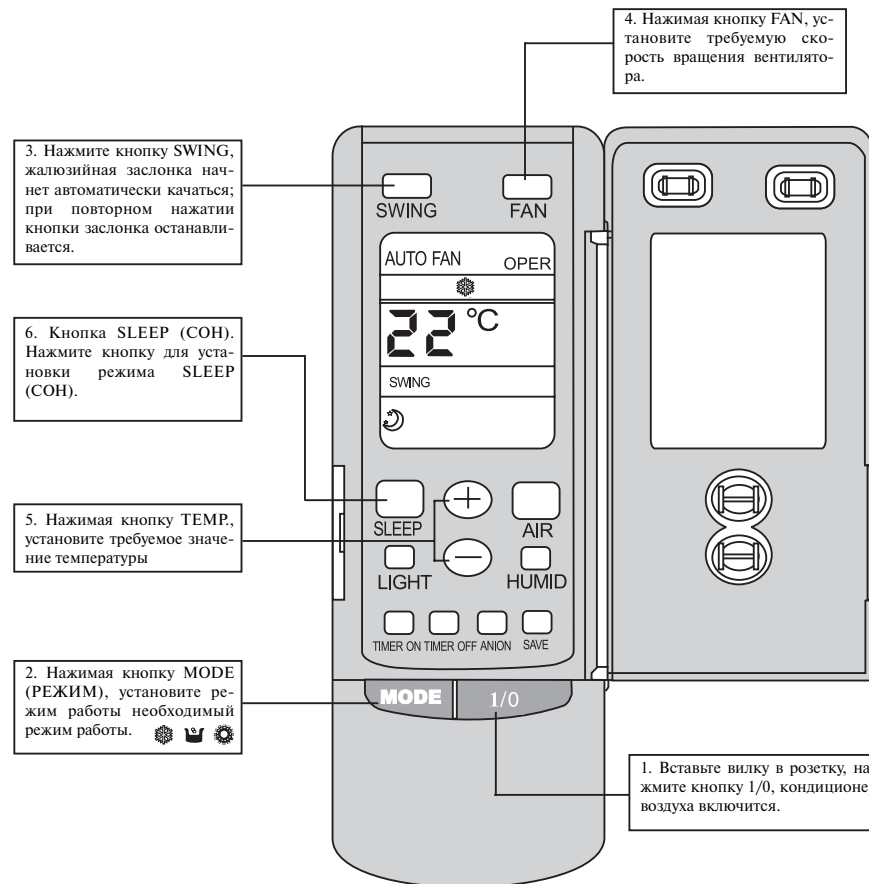

3. Нажмите кнопку **SWING**, жалюзиная заслонка начнет автоматически качаться; при повторном нажатии кнопки заслонка останавливается.

6. Кнопка **SLEEP (COH)**. Нажмите кнопку для установки режима **SLEEP (COH)**.

5. Нажимая кнопку **TEMP.**, установите требуемое значение температуры

2. Нажимая кнопку **MODE (РЕЖИМ)**, установите режим работы необходимого режим работы.

4. Нажимая кнопку **FAN**, установите требуемую скорость вращения вентилятора.

1. Вставьте вилку в розетку, нажмите кнопку **1/0**, кондиционер воздуха включится.

● Как вставлять батарейки

1. Снимите крышку с обратной стороны пульта дистанционного управления.
2. Вставьте две батарейки (две сухих батареи AAA) и нажмите кнопку "ACL".
3. Установите крышку на место.

ПРИМЕЧАНИЕ:

5. Не используйте новую батарейку вместе со старой, а также не применяйте батарейки различных типов.
6. Если пульт не используется в течение длительного времени, извлеките батарейки.
7. Сигнал дистанционного управления может приниматься на расстоянии до 10 м.
8. Батарейки могут использоваться примерно один год.
9. Пульт дистанционного управления должен располагаться на удалении не менее 1 м от телевизионной и аудиоаппаратуры.
10. Использование батареек, израсходовавших ресурс, запрещено.

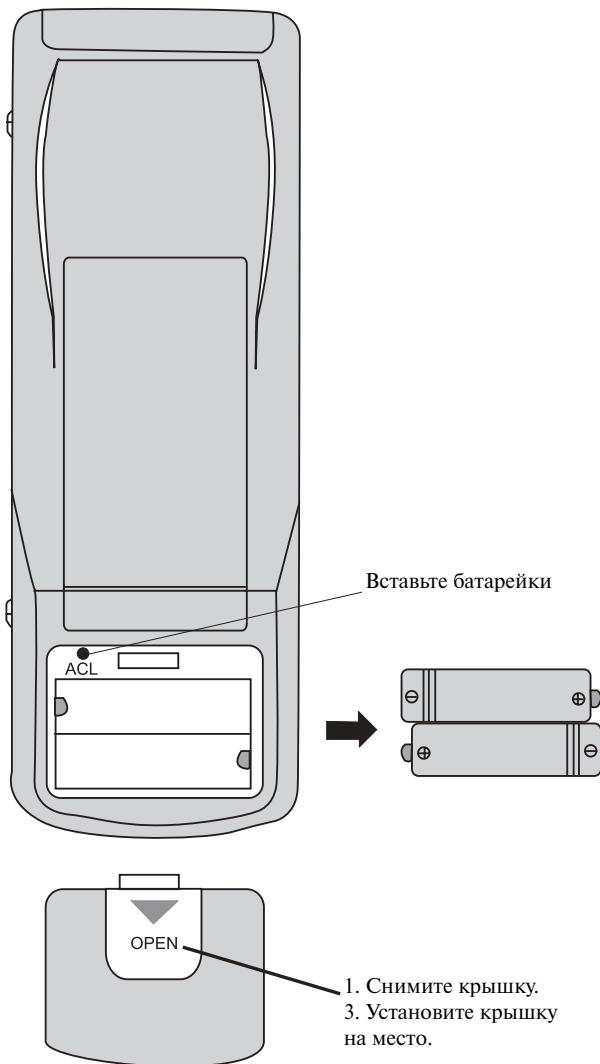

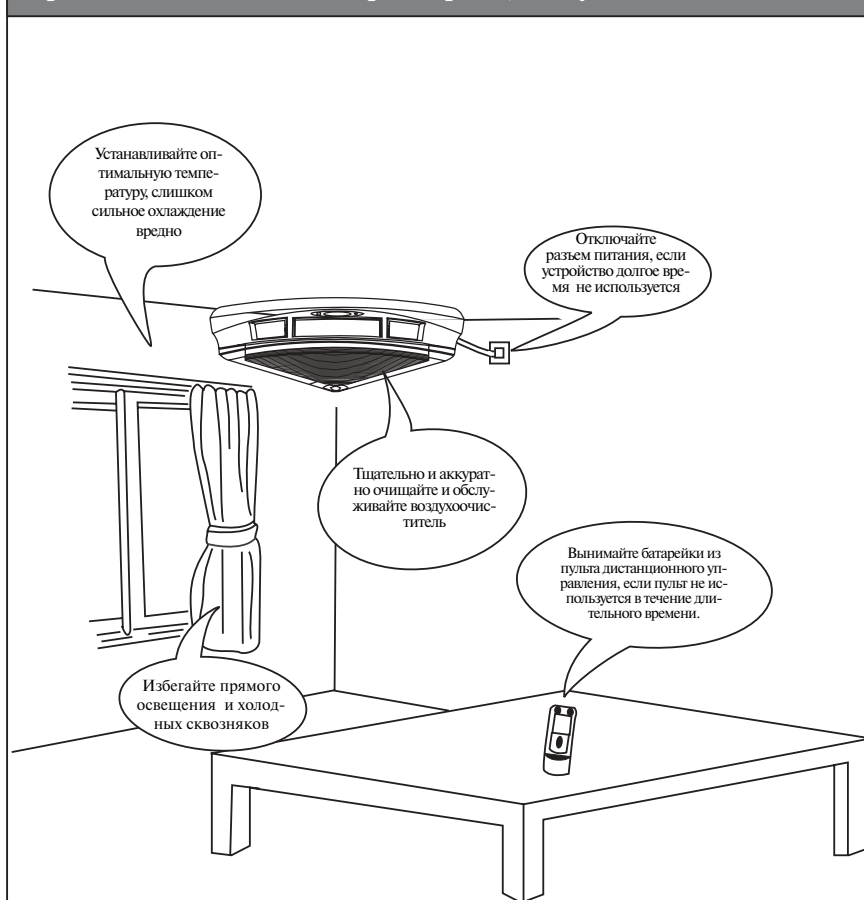

Правила экономии электроэнергии, это удобно и безопасно



**Заземление:** Оборудование должно быть обязательно заземлено, если не заземлено, пожалуйста, обратитесь к профессионалам для консультации. Клемма заземления должна надежно соединяться с заземляющим контуром. Кондиционер должен быть подключен к сети через автоматический выключатель достаточной мощности. Не подключите заземляющий провод к газовым или водопроводным трубам, стержням освещения или телефонным заземляющим проводам.

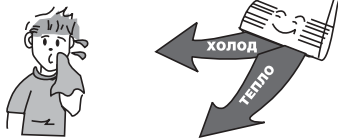
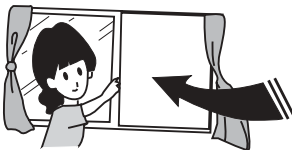
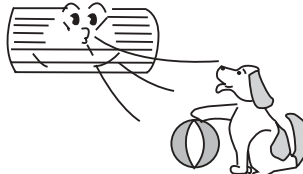
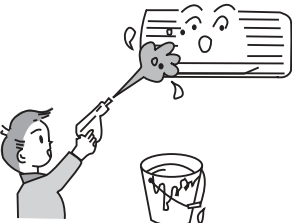

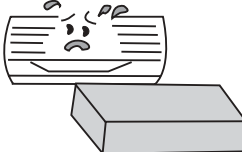
 <p>Убедитесь в том, что стойка для установки блока достаточно прочна. В противном случае возможно падение блока, сопровождающееся нанесением травм и т.п.</p>	<p>● Направление воздушного потока должно быть правильно отрегулировано. Жалюзийные заслонки желательно установить книзу в режиме нагревания, и вверх - в режиме охлаждения.</p> 
<p>● Во время работы кондиционера не оставляйте на длительное время открытыми окна и двери. Это может привести к снижению эффективности кондиционирования.</p> 	<p>● Прямой воздушный поток не должен быть направлен на животных или растения (интерьер). Это может нанести им вред.</p> 
<p>● Попадание воды на кондиционер может привести к поражению электрическим током и нарушению работы устройства.</p> 	<p>● Блок должен быть заземлен. Не соединяйте провод заземления с газовыми и водными трубами, молниеотводами и заземлением телефонных линий.</p> 
<p>● Кондиционер должен питаться стабильным однофазным напряжением 220-240В. В противном случае компрессор будет сильно вибрировать, разрушая холодильную систему.</p> 	<p>● Не используйте кондиционер не по назначению, например, для сушки одежды, хранения продуктов и т.п.</p> 

## Замена воздушного фильтра

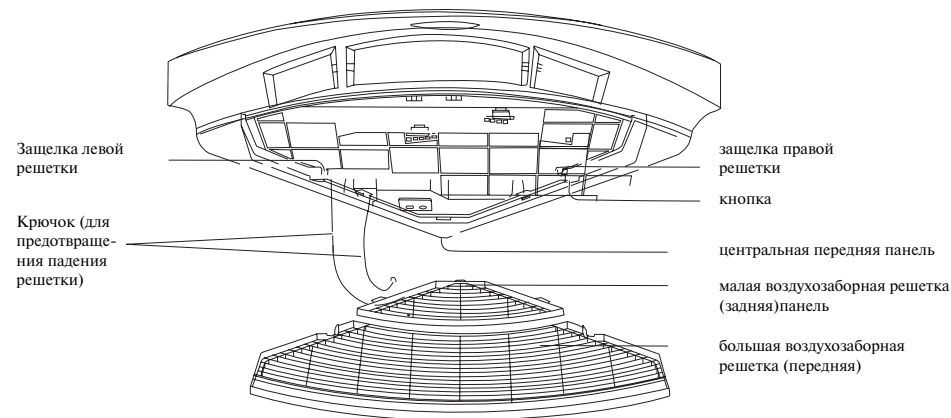

### 1 Снятие воздухозаборной решетки

#### Снятие большой (передней) воздухозаборной решетки

Остановите работу блока и выключите питание. Нажав на изделие в местах, показанных на рисунке, вытаскивайте решетку наружу до момента ее выскальзывания из корпуса.

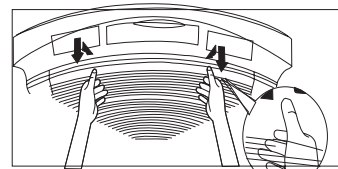

Нажмите на кнопку. Большая воздухозаборная решетка может быть извлечена из корпуса.

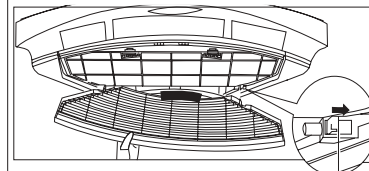

Кнопка

Снимите крючок большой воздухозаборной решетки для обеспечения возможности ее очистки.

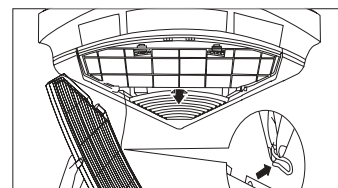

#### Снятие малой (задней) воздухозаборной решетки

Отведите решетку по горизонтали немного вниз.

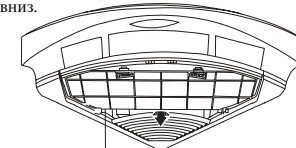

Снимите крючок решетки для обеспечения возможности ее очистки.

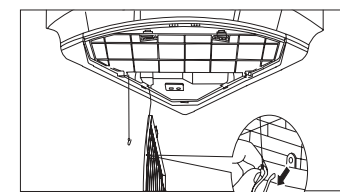

Примечание:  
Во избежание повреждения поверхности решетки не допускайте ее соударения со стеной и различными предметами.

## 2 Очистка воздухозаборной решетки.



### Внимание:

- Во избежание повреждения поверхности решетки не используйте для ее очистки щетку.
- В случае чрезмерного загрязнения решетку можно промыть мягким моющим средством.
- Не производите сушку решетки под действием прямого солнечного света или нагревателя.

## 3 Установка воздухозаборной решетки (крючок используется для предотвращения падения решетки, поэтому его применение необходимо)

### Установка малой воздухозаборной решетки (задней)

Зацепите крючки за специальные отверстия малой воздухозаборной решетки.

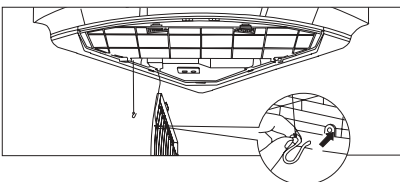

Поместите малую воздухозаборную решетку лицевой стороной к установочному вырезу центральной панели. Вставьте решетку, продвигая ее немного вниз и горизонтально.

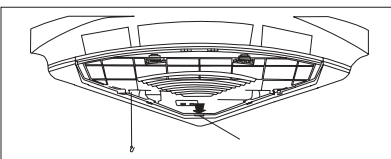

### Установка большой воздухозаборной решетки

Зацепите крючки за специальные отверстия большой воздухозаборной решетки, вставляя левое отверстие (на левой стороне решетки) в левую защелку.

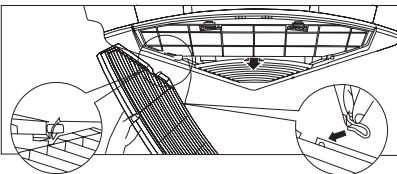

Нажмите защелку правой части корпуса (см. рисунок) в направлении защелки. Затем разомкните кнопку так, чтобы левая защелка встала в отверстие.

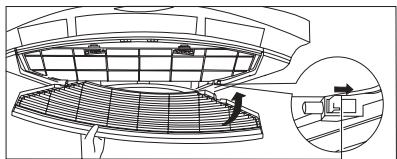

Слегка поднимите и продвиньте большую воздухозаборную решетку в горизонтальном направлении.

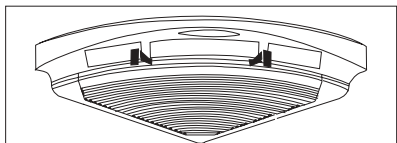

## ⚠ Внимание

- Остановите работу изделия и выключите питание. В противном случае высокоскоростной двигатель может нанести людям травму.
- При выполнении данной операции не прилагайте слишком большого усилия, поскольку можно повредить внутренние компоненты.

1 Остановите работу изделия и выключите питание.

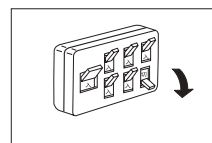

2 Демонтируйте переднюю большую воздухозаборную решетку. Нажав в указанном месте, выведите решетку наружу до момента ее выпадения из корпуса.

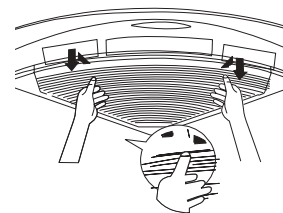

3 Демонтируйте воздушный фильтр. Нажмите две кнопки и поднимите фильтр немного вверх. После освобождения из отверстий вытяните воздушный фильтр вперед.

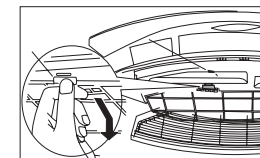

4 Очистите воздушный фильтр. Очистку фильтра от грязи можно производить с помощью пылесоса или путем его промывки водой.

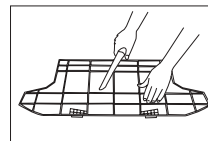

5 Установите воздушный фильтр. Вставьте воздушный фильтр, продвигая его вдоль направляющего паза.

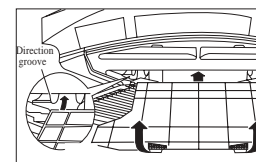

6 Поместите две кнопки в отверстие.

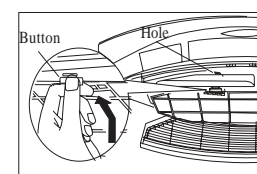

7 Установите большую воздухозаборную решетку. Установите решетку горизонтально, затем надавите на корпус.

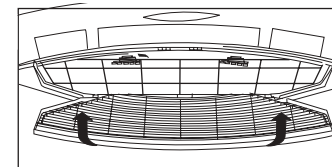

8 Включите питание

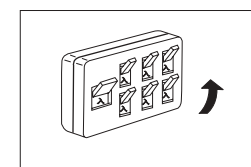

### Внимание:

1. Засорение фильтра может привести к снижению эффективности охлаждения и нагревания. Более того, это может вызвать увеличение энергопотребления на 5-10 %.
2. Старайтесь не повредить фильтр при очистке. Повреждение фильтра ведет к нарушению фильтрации. Пожалуйста, для замены поврежденного фильтра обращайтесь к местному дилеру.

Установка и замена воздухоочистителя

- Воздухоочиститель содержит низкотемпературный асептический катализатор (бело-зеленый) и активированный уголь (черный).
- Первый компонент может дезодорировать и убивать бактерии (бациллы) в воздухе. Второй обладает способностью поглощать атомы газов, улучшая качество воздуха в помещении.
- В случае загрязнения воздухоочистителя его можно промыть водой и высушить на открытом воздухе. Как правило, очистка воздухоочистителя производится раз в полгода. В случае продолжительного использования воздухоочистителя его эффективность падает. Обычно замена воздухоочистителя производится по истечении трех лет эксплуатации.

**1** Демонтируйте большую воздухозаборную решетку. Прекратите работу изделия и выключите питание. Согласно рисунку выведите решетку наружу до момента ее выпадения из корпуса.

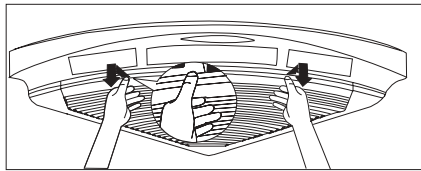

**2** Демонтируйте воздушный фильтр. Удерживая две кнопки, поднимите фильтр немного вверх. После освобождения из отверстий выведите воздушный фильтр вперед.

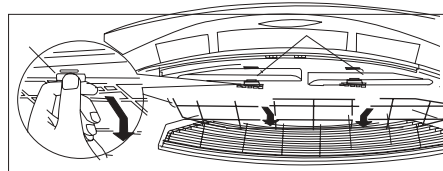

**3** Демонтируйте воздухоочиститель. Возьмитесь за ручки воздухоочистителя, затем вытяните его вдоль направляющей канавки.

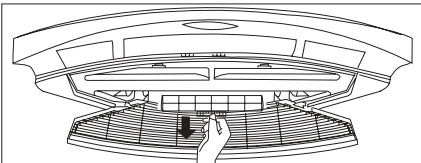

**4** Замена воздухоочистителя. Нажмите кнопку. Верхняя крышка освободится. Извлеките воздухоочиститель. Теперь Вы можете взять новый или очистить старый воздухоочиститель.

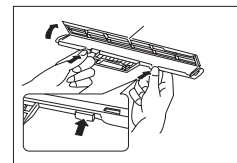

**5** Установка воздухоочистителя. Вставьте воздухоочиститель в направляющую канавку фиксатора.

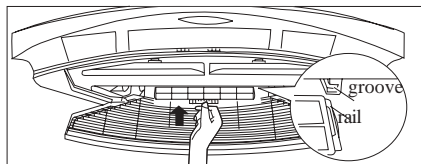

**6** Установка воздушного фильтра. Вставьте воздушный фильтр в направляющий паз.

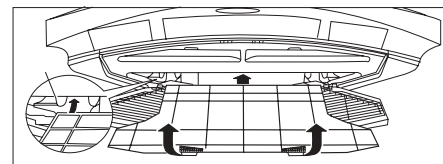

**7** Поместите две кнопки воздушного фильтра в специальные отверстия

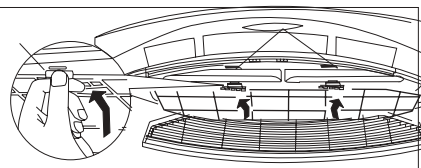

**8** Установите большую воздухозаборную решетку. Установите решетку горизонтально, затем надавите на ее корпус.

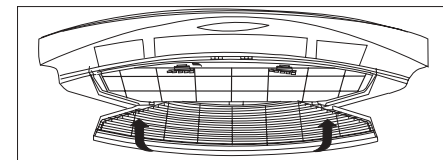

Поиск и устранение неисправностей

В случае возникновения неисправности перед обращением в центр обслуживания произведите следующие проверки. Это поможет сэкономить Ваше время и деньги.

Ситуация	Поиск и устранение неисправности
<p>При возобновлении работы воздушного кондиционера внутренний блок работает не сразу.</p>	После остановки кондиционер воздуха не работает приблизительно 3 минуты в целях самозащиты.
<p>При возобновлении работы воздушного кондиционера внутренний блок работает не сразу.</p>	Это вызвано проникновением в кондиционер пахучих веществ, содержащихся в воздухе помещения.
<p>При возобновлении работы воздушного кондиционера внутренний блок работает не сразу.</p>	Это вызвано протеканием хладагента внутри блока.
<p>Во время охлаждения появляется туман.</p>	Дымка (туман) вызвана ускоренным охлаждением воздуха в помещении холодным потоком.
<p>При запуске и остановке изделия слышно поскрипывание.</p>	Это вызвано деформацией пластмассы в результате изменения температуры.
<p>Кондиционер воздуха вообще не работает.</p>	<ul style="list-style-type: none"> <li>• Не было ли выключено питание?</li> <li>• Нет ли обрыва в электропроводке?</li> <li>• Не сработал ли переключатель защиты от токовой утечки?</li> <li>• Не выходит ли напряжение питания за пределы допустимого диапазона 207 В - 254 В?</li> <li>• Не работает ли ТАЙМЕР?</li> </ul>
<p>Ненормальная мощность охлаждения (нагрева).</p>	<ul style="list-style-type: none"> <li>• Правильно ли произведена УСТАНОВКА ТЕМПЕРАТУРЫ?</li> <li>• Нет ли препятствий потоку у входного и выходного отверстия?</li> <li>• Нет ли загрязнены ли фильтры?</li> <li>• Не установлена ли малая скорость вращения вентилятора внутреннего блока?</li> <li>• Не находятся ли в помещении другие тепловые источники?</li> </ul>
<p>Беспроводное дистанционное управление недоступно.</p>	<ul style="list-style-type: none"> <li>• Не находится ли пульт дистанционного управления на удалении от внутреннего блока, превышающем эффективное расстояние?</li> <li>• Замените неисправные батарейки или пульт дистанционного управления.</li> <li>• Нет ли препятствий для прохождения сигнала между пультом дистанционного управления и приемником сигнала?</li> </ul>















● **Вызовайте специалиста**

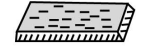

- Во время работы раздается подозрительный звук.
- Часто перегорает предохранитель или срабатывает автоматический выключатель.
- Заливка по неосторожности кондиционера водой или попадание в кондиционер предметов.
- Перегрев электрических проводов и штепселя питания.
- Резкий неприятный запах из воздуховыпускного отверстия во время работы.

Модель	KFR-35GJW/A30	
Функция	Тепловой насос	
Дополнительные элементы	Воздухоочиститель	
Холодопроиз. (Вт)	3500	
Теплопроиз. (Вт)	4000	
Напряжение сети питания	220-230V	
Частота сети питания	50Hz	
Номинальный ток, (А)	6.0/6.25	
Номинальная мощ. (Вт)	1450/1650	
Максимальная мощ. (Вт)	1770/2200	
Расход воздуха (м3/час)	450	
Хладагент и заправка (Кг)	R407C 1,2	
Уровень водостойкости	IP20 (внутренний блок)	IP24 (наружный блок)
Уровень шума, дБ (А) (Внутренний/Наружный)	<41/57	
Класс электрозащиты	I	
Вес, (кг)	15/32	
Размеры, (см)	Внутренний блок 100.0 x 67.5 x 26.0 (Ширина x Высота x Глубина) Наружный блок 88.8 x 54.0 x 32.0 (Ш x В x Г)	

● **Вспомогательные элементы (Перед установкой проверьте наличие всех аксессуаров)**

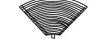
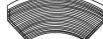
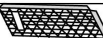
№	Наименование	Вид	Кол.	Характер.	Примечания
1	Монтажный кронштейн		2		
2	Пульт дистанционного управления		1		
3	Батарейка		2	AAA 1,5 В	
4	Силовой провод		1		
5	Провод управления		1	4 X 0,75	Только для теплового насоса
6	Монтажный кронштейн		1		
7	Самонарезающий винт		10	ST4,2 x 25	Крепление панели
8	Пластмассовый дренажный шланг		1	L=2 м	В комплект поставки не входит
9	Смоляной уплотнитель		1	120 x 65 x 25	
10	Трубная соединительная втулка		1		В комплект поставки не входит
11	Оберточная лента		2	30 x 10	В комплект поставки не входит
12	Соединительная трубка		1	Ø6/Ø9,5(12)	В комплект поставки не входит
13	Теплоизоляционный шланг		1	Ø35 x 500	
14	Большая соединительная рама		1		
15	Малая соединительная рама		1		
16	Малая воздушная решетка		1		
17	Большая воздушная решетка		1		
18	Воздухоочиститель		1		

Обеспечьте использование специальных вспомогательных элементов при установке, т.к. в противном случае возможна водная утечка, поражение электрическим током, возникновение пожара и т.п.

**Диапазон рабочих температур**

Режим работы	Температура	Температура помещения	Наружная температура
Охлаждение	Максимум	32 DB/23 WB	43 DB/26 WB
	Минимум	21 DB/15 WB	18 DB

● **Установочный чертеж**

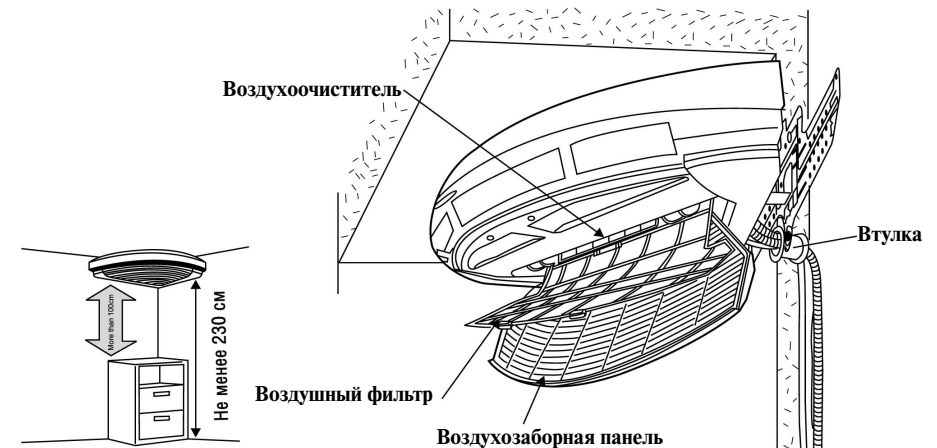

**Важные замечания**

1. В целях обеспечения правильного использования изделия установка должна производиться квалифицированным персоналом в соответствии с настоящим руководством.
2. Во избежание возможных нарушений в работе изделия по причине его непрофессиональной установки свяжитесь с сервисным центром.
3. Производите демонтаж изделия, также руководствуясь указаниями квалифицированного персонала.

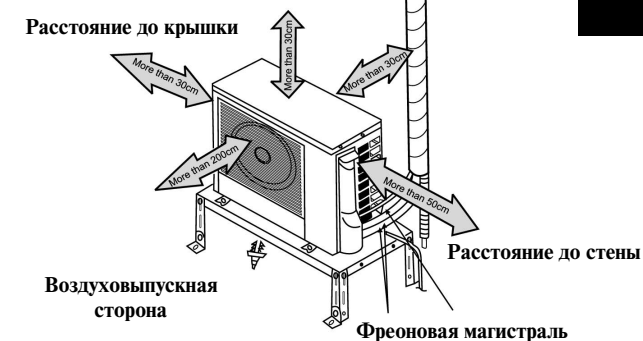

### ● Внутренний блок

1. Воздухоприемное и воздуховыпускное отверстие блока не должен загромождаться, обеспечивая свободный доступ выходного воздушного потока во все области помещения.
2. Место установки должно обеспечивать легкость соединения с наружным блоком.
3. Место установки должно предусматривать удобный слив конденсационной воды.
4. Избегайте размещения блоков вблизи тепловых источников, в условиях повышенной влажности и наличия горючих газов.
5. Место установки должно быть достаточно прочным и способным выдерживать полный вес изделия с учетом его вибрации.
6. Убедитесь в соответствии размеров изделия значениям, приведенным в установочном чертеже.
7. Обеспечьте достаточное пространство для проведения операций технического обслуживания.
8. Установка должна производиться на удалении более 1 м от другого электрического оборудования, в частности, от телевизионной и аудиоаппаратуры и т.п.
9. Место установки должно обеспечивать свободное снятие и очистку фильтра.
10. Обеспечьте расстояние от места установки до земли не менее 2,3 м.
11. Не устанавливайте кондиционер в прачечных.
12. Место установки должно предусматривать доступ к штепсельной вилке.

### ● Наружный блок

1. Выберите место установки, в котором шум и выходящий воздушный поток не будут причинять неудобств.
2. Место установки должно обеспечивать достаточную вентиляцию.
3. Воздухоприемное и воздуховыпускное отверстия не должны быть закрыты.
4. Место установки должно быть достаточно прочным и способным выдерживать полный вес устройства с учетом его вибрации.
5. Необходимо обезопасить место установки от утечки горючих или агрессивных газов.
6. Убедитесь в соответствии установки размерам, приведенным на установочном чертеже.

### ПРИМЕЧАНИЕ:

Установка в следующих местах может приводить к неисправностям в работе. Если размещение в подобных местах неизбежно, пожалуйста, свяжитесь с центром обслуживания компании GREE.

1. Места использования масла (машинного).
2. Места воздействия соленых ветров, например, морское побережье.
3. Места образования сернистых газов, например, горячие источники.
4. Места излучений высокочастотных волн радиоаппаратурой, сварочными аппаратами и медицинским оборудованием.
5. Установка в других особых условиях.



Установка внутреннего блока

### ● Установка задней панели (единицы: мм)

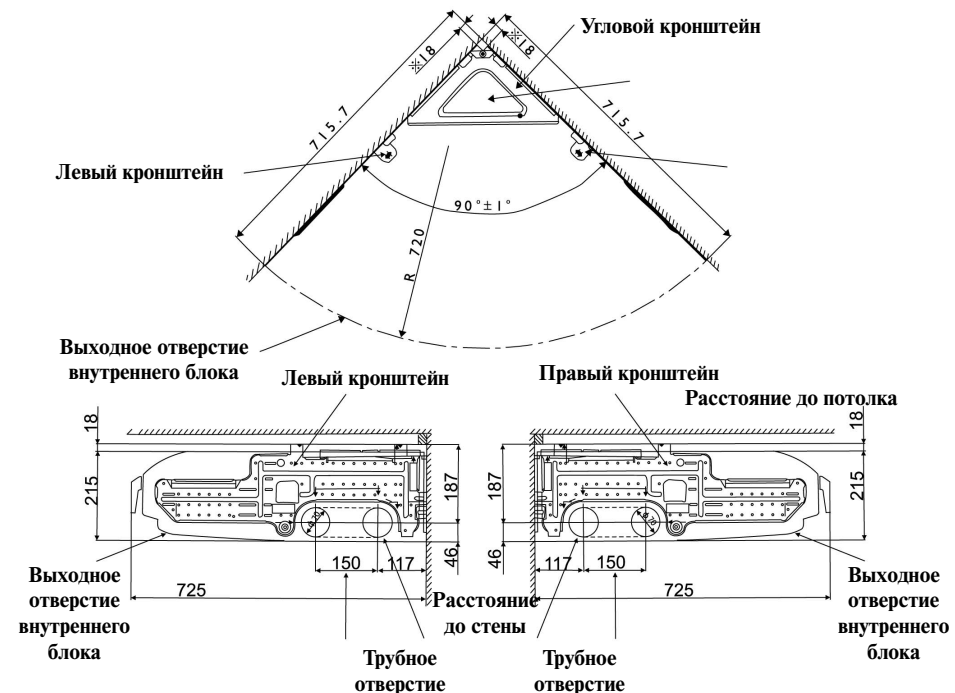

### ● Монтаж кронштейна

1. Последовательно установите кронштейны, затем воспользуйтесь уровнем для проверки их горизонтальности.
2. Проверьте прочность установки кронштейна (потяните за нее). Обычно кронштейн должен выдерживать вес взрослого человека (60 кг).

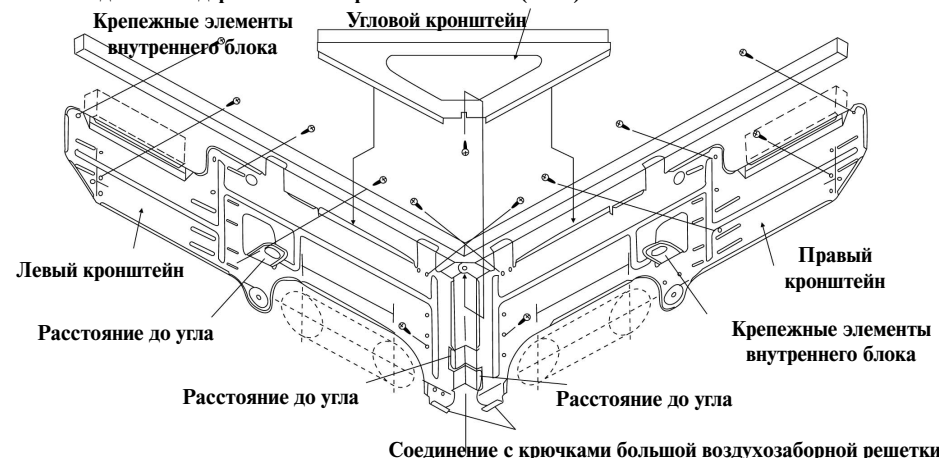

Установка внутреннего блока

### ● Монтаж фреоновой магистрали

1. После установки кронштейнов определите положение отверстия для трубопровода.
2. Выберите наиболее подходящий маршрут прохождения трубопровода и проложите трубы и провод.
3. Убедитесь в закреплении закладной втулки в целях обеспечения защиты трубопровода и кабеля при прохождении их через стену.

■ Установка трубопровода слева (сзади)

■ Установка трубопровода справа (сзади)

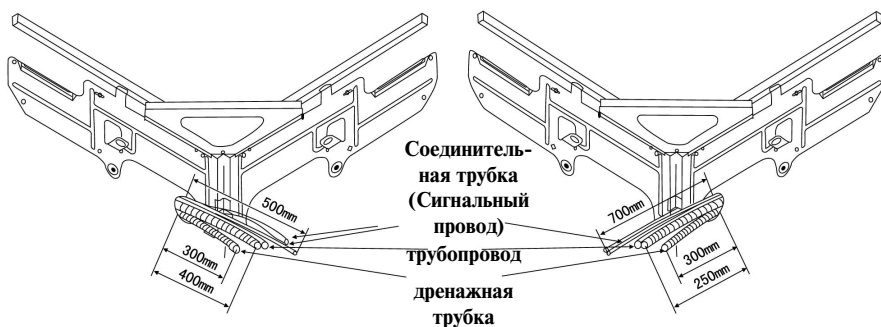

■ Установка трубопровода вверх

■ Установка трубопровода вниз

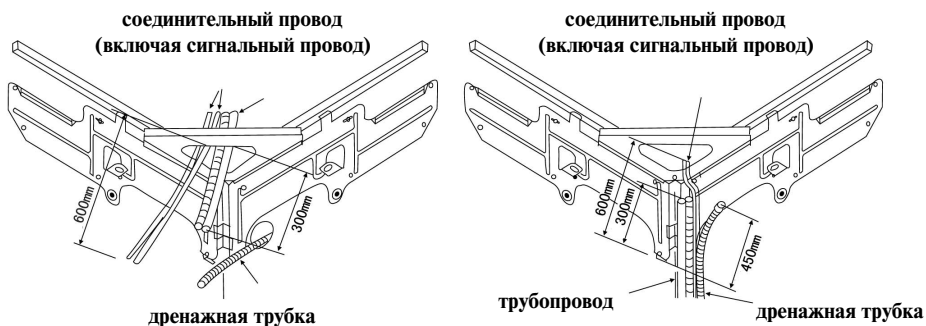

### ● Установка внутреннего блока

1. Перед установкой внутреннего блока в первую очередь снимите воздушный фильтр и верхнюю крышку электрической коробки.
2. Возьмитесь за большую рукоятку и зацепите внутренний блок за крючок кронштейна.

#### Внимание:

Во время установки кондиционера не допускайте повреждения им стены. Не давите на жалюзи.

3. Пошевелите воздушный кондиционер в различных направлениях, убедитесь в его надежном удержании.
4. Закрепите кондиционер в двух местах с помощью винтов, как показано на рисунке В.
5. Высота установки внутреннего блока должна превышать 2 метра.

Воздуховыпускная решетка

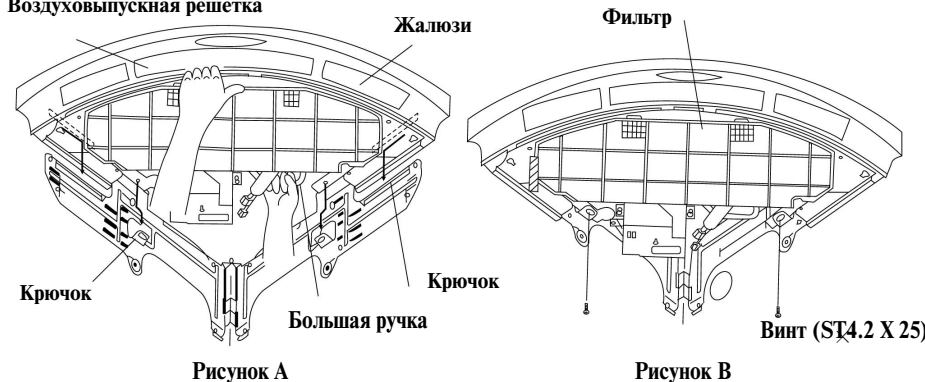

### ● Монтаж дренажного шланга

1. Для обеспечения нормального дренирования сливной шланг должен иметь небольшой наклон вниз.
2. Избегайте подъемов, закручивания шланга и не погружайте его конец в воду.
3. При подсоединении длинного дренажного шланга используйте теплоизоляционный материал.
4. В дренажном поддоне предусмотрены два водосточные отверстия. Вы можете выбрать любое из них, исходя из реальных условий установки. В случае изменения местоположения дренажного шланга не забудьте заглушить не используемое сливное отверстие.

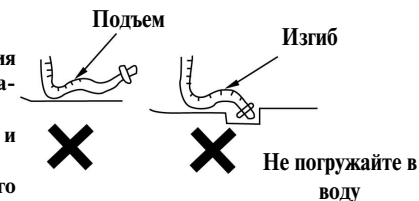

### Установка фреоновых труб

Соедините фреоновые трубы и два патрубка внутреннего блока, затянув контактные гайки.

#### ПРИМЕЧАНИЕ:

Подключите фреоновые трубки сначала к внутреннему блоку, затем к внешнему блоку. Будьте осторожны со сгибанием фреоновых труб, Вы можете их повредить. В случае чрезмерного момента затяжки раструбных гаек возможны утечки. Обмотайте место соединения специальным теплозащитным материалом.

● Электрические соединения

1. Снимите верхнюю крышку и крышку электрической распределительной коробки.
2. Для KFR-356JW/A30 в первую очередь подключите синий провод кабеля питания к клемме "N(1)", коричневый - к клемме "2", и желто-зеленый (провод заземления) - к клемме , как показано на рис. А.
3. Установите на место кабель и верхнюю крышку распределительной коробки, воспользовавшись проводным зажимом для закрепления соединительного провода. Между проводами должно сохраняться определенное расстояние.

Провод управления



Рис. А

соединение

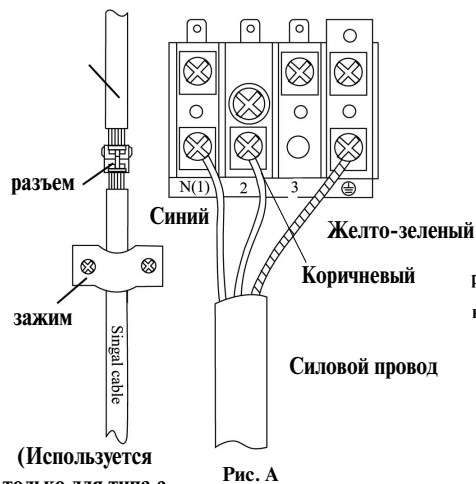

Рис. В

Примечания:

- Все электрические работы должны выполняться силами квалифицированного персонала с соблюдением действующих правил безопасности и инструкций настоящего руководства.
- Необходимо использование номинального напряжения и схемы исключения.
- Убедитесь в установке автоматического выключателя.
- Пожалуйста, используйте только предохранители требуемого номинала.
- Диаметр силового кабеля должен быть достаточно большим. Для замены неисправных кабелей используйте специально предназначенные кабели питания.
- Электрические работы должны соответствовать действующим национальным стандартам.
- При неисправности кабеля питания во избежание несчастных случаев он должен быть заменен производителем, его представителем или аналогичным квалифицированным лицом.
- Установка изделия должна производиться в соответствии с действующими положениями по электроустановкам.

● Установка каркаса рамы

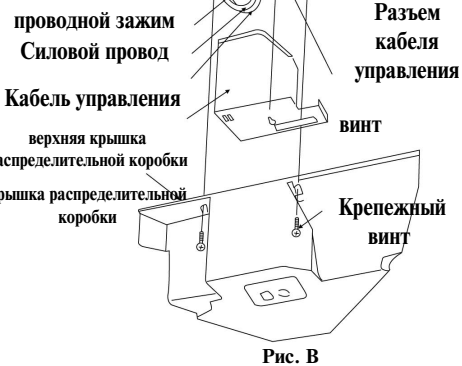
1. Вставьте левый крючок решетки в отверстие внутреннего блока и зацепите за кронштейн, затем закрепите решетку с помощью винтов.
  2. Вставьте правый крючок решетки в отверстие внутреннего блока и зацепите за кронштейн, затем закрепите решетку с помощью винтов.
- \* с целью установки трубопровода с выпуском вниз воспользуйтесь клещами или кусачками для открытия отверстий, затем выровняйте отверстия ножом и закрепите защитную трубку для сливного шланга.

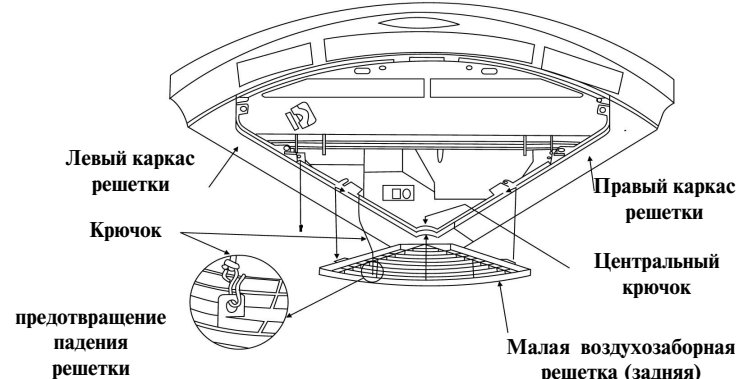
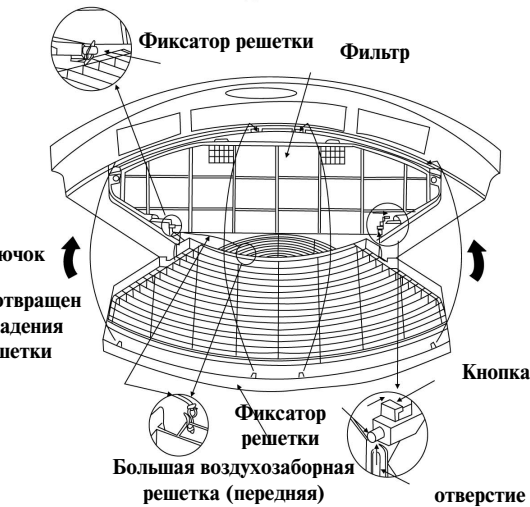
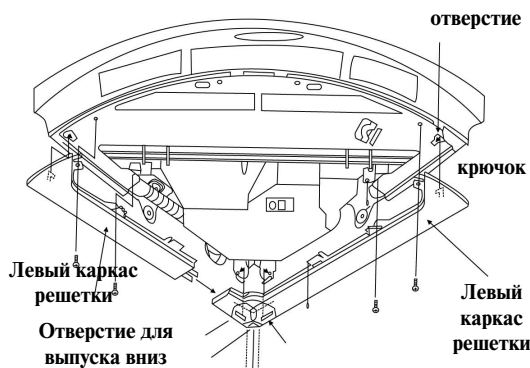



### ● Монтаж внутреннего блока

1. Совместите центр трубопровода с соответствующим клапаном.
2. Завинтите гайку раструба вручную, затем затяните ее с помощью гаечного ключа и ключа с регулируемым крутящим моментом, как показано на рисунке справа, приложив момент согласно нижней таблице.

Примечание: Чрезмерный крутящий момент ведет к повреждению поверхности гайки.



Гайка накидная Соединение

Φ6	15~20
Φ9.5	31~35
Φ12	50~55

### ● Подключение кабеля

1. Демонтируйте большую рукоятку.
2. Снимите проводной зажим и подключите кабеля питания с помощью винтов к контактной колодке. Убедитесь в том, что схема коммутации соответствует схеме подключения внутреннего блока.
3. Закрепите кабель проводным зажимом и произведите все соответствующие электрические соединения. После установки проводного зажима убедитесь в наличии определенного расстояния между проводами.
4. Убедитесь в надежном зажиме провода.
5. Установите на место большую рукоятку.

1) KFR-356JW/A30

На рис. А показано подключение проводов наружного блока

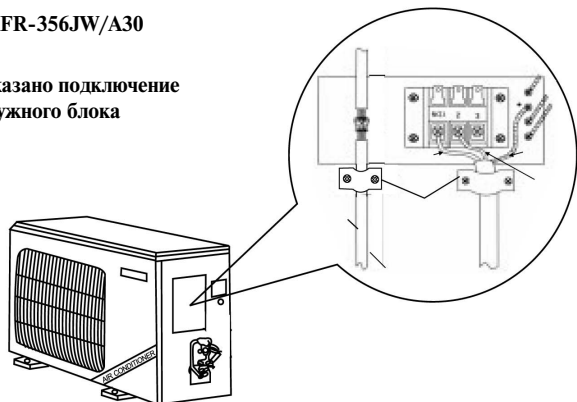

Большая ручка

2) CRD-CRE 1200H

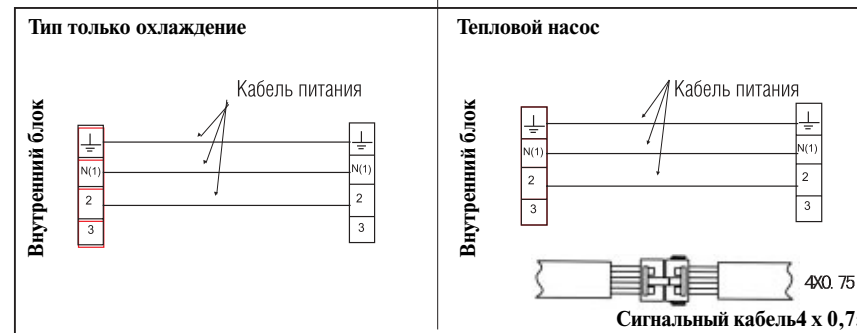

Примечания:

1. Ошибки в электропроводке могут привести к нарушениям в работе некоторых электрических компонентов.
2. После установки кабеля убедитесь в наличии достаточного пространства между местом соединения и местом крепления.

### ● Продувка фреоновой трассы и проверка утечки

1. Удалите раструбные гайки с отсечных вентилей наружного блока.
2. Выровняйте центр трубного раструба с соответствующим вентилем и вручную закрутите раструбную гайку примерно на 3-4 оборота.
3. Затяните раструбную гайку с помощью гаечного ключа и ключа с регулируемым крутящим моментом.
4. Снимите колпачки газового и жидкостного вентилей, а также гайку сервисного канала.
5. Удалите воздух и жидкость, оставшиеся в системе хладагента с помощью вакуумного насоса (см. рис. 10).
6. Ослабьте шток жидкостного вентиля с помощью шестигранного гаечного ключа.
7. Закройте шток жидкостного вентиля с помощью шестигранного гаечного ключа, когда давление хладагента достигнет необходимой величины.
8. Проверьте все трубные соединения (как внутреннего, так и внешнего блока) на предмет утечки с помощью жидкого мыла или индикатора утечки.
9. Полностью откройте жидкостный и газовый вентили (см. рис. 9).
10. Затяните колпачки вентилей.



Рис. 7



Рис. 8

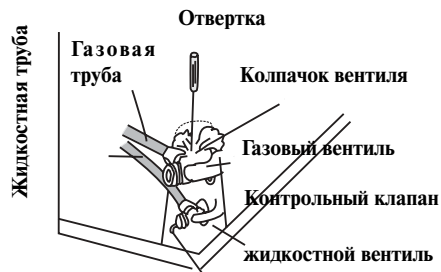

Рис. 9

### ● Дренаж внешнего конденсата

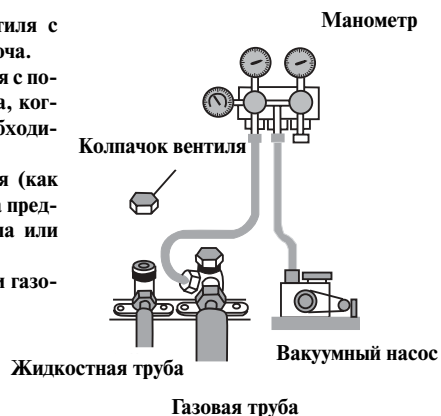
(только для систем с тепловым насосом) При работе блока в режиме нагрева или размораживания конденсационная вода, образовавшаяся в наружном блоке, должна надежно отводиться через сливной шланг. Установка: Установите дренажный патрубок в отверстие Ø 25 на основании, как показано на рис. 11, затем соедините сливной шланг с патрубком, так чтобы конденсационную воду, образованную в наружном блоке, можно было дренировать в нужное место. Примечание: При отрицательных температурах окружающего воздуха использование дренажного шланга недопустимо.

### ● Проведение испытаний

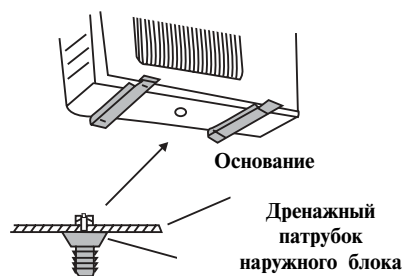
#### 1. Предпусковые операции

- (1) Не включайте питание до полного завершения всех установочных работ.
- (2) Обеспечьте правильное и надежное подключение всех электрических проводов.
- (3) Отсечные клапаны газовой и жидкостной магистрали должны быть открыты.
- (4) Обеспечьте очистку блока от любых загрязнений (остатки, обрезки, нитки и т.п.)
- (5) Откройте верхнюю крышку панели и блока управления и установите переключатель управления в положение, соответствующее режиму "РАБОТА" ("RUN").



#### 2. Методика проведения испытаний

- (1) Подключите питание и нажмите кнопку "1/0" для начала проведения испытаний.
- (2) Нажмите кнопку режима и проверьте рабочее состояние изделия во всех режимах.
- (3) Принудительный режим. Если пульт дистанционного управления отсутствует или не может быть использован, выполните следующие действия:
  - (1) При остановленной работе изделия переведите управляющий переключатель в режим "АВТОМАТ" ("AUTO"), после чего блок автоматически перейдет в режим работы, выбранный микрокомпьютерной системой в соответствии с температурой окружающего воздуха.
  - (2) При работающем изделии переведите управляющий переключатель в режим "СТОП" ("STOP") для выключения изделия. Примечание: Режим "ТЕСТ" ("TEST") предназначен исключительно для проведения испытаний. Не переводите переключатель в данное положение в нормальном режиме работы.

### ● Проверки после установки

Проверяемые вопросы	Возможные неисправности в работе (по причине неправильной установки)	Проверка
Надежно ли закреплено изделие?	Изделие может упасть, вибрировать или издавать шум.	
Проведена ли проверка на предмет утечки охладителя?	Утечка может привести к недостаточной производительности.	
Достаточно ли теплоизоляция?	Возможно образование конденсата и капанье.	
Нормально ли (равномерно ли) сливается вода?	Возможно образование конденсата и капанье.	
Соответствует ли напряжение значению номинального напряжения, отмеченного в табличке паспортных данных?	Если нет, возможны нарушения в работе электрической системы или повреждение компонентов.	
Правильно ли подключена электропроводка и выполнены трубные соединения?	Если нет, возможны нарушения в работе электрической системы или повреждение компонентов.	
Осуществлено ли надежное заземление изделия?	Если нет, возможно, поражение током.	
Соответствует ли кабель питания заданным требованиям?	Если нет, возможны нарушения в работе электрической системы или повреждение компонентов.	
Не закрыты ли впускное и выпускное отверстия внутреннего и наружного блоков?	Если да, возможно недостаточное охлаждение (нагревание).	
Зарегистрирована ли длина соединительных трубок и объем хладагента?	Невозможность управления объемом хладагента.	

